



Kernpreisliste 2021/2022

Einbau- und Standgeräte

beko



Inhaltsverzeichnis

Flexi-Set	Seite	4
Backen	Seite	6
Technologien	Seite	8
Zubehör	Seite	14
Backöfen	Seite	18
Kompaktöfen	Seite	21
Wärmeschublade	Seite	21
Mikrowellen	Seite	22
Kochen	Seite	30
Technologien	Seite	32
Kochfelder	Seite	34
Zweier-Set	Seite	44
Backofensets	Seite	45
Herdsets	Seite	45
Standherde	Seite	48
Dunstabzugshauben	Seite	58
Technologien	Seite	60
Produkte	Seite	63
Spülen	Seite	74
Technologien	Seite	76
Produkte	Seite	84
Kühlen & Gefrieren	Seite	108
Technologien	Seite	110
Produkte	Seite	117
Waschen	Seite	162
Technologien	Seite	164
Produkte	Seite	170
Trocknen	Seite	178
Technologien	Seite	180
Produkte	Seite	184
Kontakt	Seite	204

Flexi-Set



Flexi-Set

Maximale Flexibilität für die perfekte Küche.

Stellen Sie ganz individuell aus unserem gesamten Hausgeräte-Sortiment Ihre Wunschküche zusammen und profitieren Sie von maximaler Flexibilität und einem attraktiven Preis.

Flexi-Set	VP: 1.380
EAN: 4029504025810	UVP: 1.586,00 €
Set bestehend aus BBUE12020X, HCP61310IH, DIN14420 und B1803N	

Das Flexi-Set besteht aus folgenden 5 Geräten:



BBUE12020X

Einbauherd

- SteamShine-Reinigungsfunktion
- Pflegeleichte Emaillierung
- Leicht zu reinigende Vollglas-Innentür

60 cm Glaskeramik-Kochfeld

- Edelstahlrahmen
- 4 Kochzonen
- Restwärmeanzeigen



HCP61310IH

60 cm Kaminhaube

- Abluftleistung: 395 m³/h
- Umrüstbar auf Umluft
- 3 Lüfterstufen



DIN14420

Einbaugeschirrspüler 60 cm

- 3-6-9 h Startzeitvorwahl
- Glasshield - Glasschutzsystem
- Watersafe



B1803N

Einbau-Kühlschrank

- Nutzinhalt: 126 l
- 3 Glasablagen
- Automatisches Abtauen



Backen

Technologien



AEROperfect™



Ob Kuchen, Fisch oder Braten: Die innovative AeroPerfect-Technologie ermöglicht ein einheitliches und präzises Backen für ideale Ergebnisse. Denn der Ofenventilator wurde, inspiriert von Flugzeugturbinen, so gestaltet, dass die Luft gleichmäßig zirkuliert. Dadurch herrscht im gesamten Innenraum des Ofens die gleiche Temperatur. Außerdem wurde das gesamte Design der Backöfen verbessert, um die Wärme im Ofen zu halten. Und ein Algorithmus reduziert Temperaturschwankungen auf ein Minimum.



PizzaPro™

Verwandeln Sie Ihre Küche in eine italienische Pizzeria. Mit der PizzaPro-Funktion erreichen Sie in Ihrem Backofeninnenraum Temperaturen von über 280° - wie in einem echten Pizzaofen. So erhalten Sie in kürzester Zeit herausragend knusprige Backergebnisse.



Multidimensionales Kochen

Multidimensionales Kochen ist die neue Generation der professionellen Kochtechnologie. Die Heizelemente (Ober- und Unterhitze) und der Ringheizkörper arbeiten gleichzeitig mit dem Ventilator, um eine gleichmäßige Wärme- und Temperaturverteilung zu erzielen. Das Ergebnis ist ein besonders gleichmäßiges Garergebnis.



Teleskopauszüge

Die ausziehbaren Schienen ermöglichen ein leichtes und einfaches Herausnehmen der Backbleche. Durch die Arretierung der Laufschienen können die Bleche nicht umkippen.



SteamAid

Durch Dampfunterstützung wird das Gargut vor dem Austrocknen geschützt. Mit SteamAid erzielen Sie nicht nur perfekte Backergebnisse, sondern auch besonders saftige Braten mit herrlicher Kruste.

SteamAssist

Die mittels Push & Pull Wassertank zugeführte Feuchtigkeit sorgt nicht nur für mehr Geschmack, sondern garantiert auch appetitlich gebräunte Krusten. So gelingt Ihnen Brot oder süßes Hefengebäck wie vom Bäcker.



CookSense Bratenthermometer

Das CookSense Bratenthermometer vereinfacht professionelles Garen von Fleischgerichten. Platzieren Sie den Temperaturfühler in die Mitte des Fleisches. Stellen Sie die gewünschte Temperatur für medium, rare oder well done ein, Ihr Fleisch wird automatisch auf den Punkt gegart.



SoftClose

Dank der SoftClose Funktion schließt die Tür Ihres Backofens mit einer sanften, leisen Bewegung.

Technologien

Backen

Backen



CleanZone®

Mit dem Einsatz nano-beschichteter Glastüren bei Einbaugeräten bietet Beko eine weitere Lösung um Ihnen Ihren Alltag zu erleichtern. Durch diese spezielle Technologie bleibt die Innenseite der Glastüren schmutzresistent und "Excellent Clean".



CoolDoor

Die 4-fach verglasten Ofentüren behalten die Hitze innen. Die Temperatur auf der Außenseite übersteigt nicht 70 °C, sogar bei der Pyrolyse, wo eine Temperatur von ca. 480 °C erreicht werden kann. Dies spart Energie und verhindert Unfälle durch versehentliches Anfassen der heißen Ofentür.



SteamShine

Einfach sauber - einfach mit Dampf. Das Selbstreinigungsprogramm SteamShine reinigt den Backofeninnenraum besonders gründlich mit Wasserdampf. Einfach Wasser auf ein Backblech am Boden geben, Programm starten und nach Programmende mit einem trockenen Tuch auswischen.



Antihaft-Backblech

Mit dem Antihaft-Backblech macht Backen jetzt doppelt Spaß, denn mühsames Reinigen des Backblechs entfällt. Durch die keramikbeschichtete Oberfläche reicht es völlig aus, das Antihaft-Backblech nach dem Backen mit einem feuchten Tuch abzuwischen, um die Backreste zu entfernen.



SteamShine+ Reinigung

Schluss mit hartnäckigen Verkrustungen! Dank des SteamShine+ Reinigungsprogramms wird das Säubern Ihres Beko Backofens zum Kinderspiel. Selbst an schwer zugänglichen Stellen entfernt der erzeugte Dampf zuverlässig Verschmutzungen und das ganz ohne die Verwendung von Reinigungsmitteln oder aggressiven Chemikalien. Einfach auswischen und fertig!

Heizarten

Auftauen	Ober-/Unterhitze	Mikrowelle	Dampfzaren (niedrige Feuchtigkeit) mit Heißluft
Booster	Oberhitze mit Umluft	Mikrowelle mit Heißluft	Dampfzaren (hohe Feuchtigkeit) mit Heißluft
Grill	Umluft	Mikrowelle mit Grill	
Heißluft	Umluftgrill	Mikrowelle mit Umluftgrill	
Multidimensionales Kochen	Unterhitze		
	Unterhitze mit Umluft		

Katalytische Rückwand

An der Rückwand befindet sich eine katalytische Beschichtung, die Fett absorbiert und Gerüche reduziert. Aggressive Reinigungsmethoden und Chemikalien werden überflüssig.

Versenkbare Knebel

Die versenkbaren Bedienknebel können in jeder Stellung in der Blende versenkt werden. Damit sind sie auch während des Bratens vor Fettspritzern geschützt und lästiges Reinigen entfällt.

Technologien

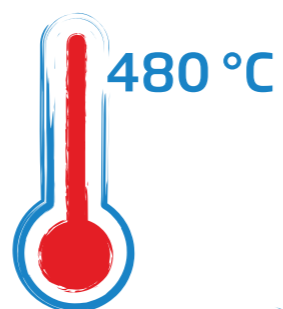

Von
Schmutz
zu Asche



Pyrolytische Selbstreinigung

Die Beko Modelle mit Pyrolyse-Funktion besitzen ein Selbstreinigungsprogramm, mit dem selbst hartnäckigste Verschmutzungen bei ca. 480 °C zu feiner Asche verbrannt werden. Ganz von alleine, ohne Reinigungsmittel oder Chemikalien. Einfach nach Programmende mit einem feuchten Tuch durchwischen - fertig.



PractiClean

Alle Beko Backöfen, Einbau- und Standherde besitzen eine Vollglas-Innentür, die besonders leicht gereinigt werden kann. Der Garraum wurde aus einem einzigen Stück hergestellt und ist somit frei von Schrauben, Schweißnähten, Schnittpunkten oder anderen Schmutzfallen.



Großer Innenraum

Trotz Standardgröße haben 60 cm breite Herde einen besonders großen Innenraum. Mit bis zu 72 Litern ist Platz für die Zubereitung großer Mahlzeiten.

Geschirrwagen

Unterhalb des Backofens ist eine stabile Schublade integriert. Hier können nicht benötigte Backbleche ideal aufbewahrt werden.



Hocheffiziente Gasbrenner

Die hocheffizienten Gasbrenner kochen schneller und 25% effektiver als Normale. Durch eine um 35% verkürzte Garzeit und einem um 17% geringeren Gasverbrauch als bei normalen Gasbrennern, sparen Sie Zeit und Geld.

Gas-Kochfeld

Kochen wie die Profis: Mit diesem Kochfeld können Sie alle Vorzüge des Kochens mit Gas, wie die sofort vorhandene Hitze, genießen.

Standherd mit Glaskeramik-Kochfeld

Die Standherde mit Glaskeramik-Kochfeld haben für jede Kochzone verschiedene Kochstufen und die Temperatur kann individuell für jede Kochzone eingestellt werden. Die Restwärmeanzeigen geben an, dass die Oberfläche einer individuellen Kochzone noch sehr heiß ist.

Kochzonen

Bei den Kochzonen kann zwischen einer einfachen Zone, einer Zweikreiszone oder einer Bräterzone ausgewählt werden. Auf diese Weise verwenden Sie - unabhängig von der Topfgröße - nur die Menge an Hitze, die Sie wirklich benötigen.



Unser Zubehör für aktuelle Backofen-Modelle

Bitte bei Bestellung von Zubehör unbedingt die Bestellnummer mit angeben angeben.



**3-fach
Teleskop-
vollauszug**

Bestellnummer 4480100201



**3-fach
Teleskopauszug**

Bestellnummer 4480100202



**1-fach
Teleskopauszug**

Bestellnummer 4480100203



Antihaft-Backblech

Bestellnummer 4480100205



Backblech

schwarz emailiert
Bestellnummer 4480100204



Fettpfanne

schwarz emailiert
Bestellnummer 4480100206



**Pizzastein
mit Holzschieber**













Bestellnummer 4480100033



Feature-Icons

Kochen & Backen

Backöfen







- 
3-fach verglast
 Die Backofentür besteht aus 3 Glasscheiben.
- 
8 Heizarten
 Der Backofen verfügt über 8 verschiedene Heizarten.
- 
72 Liter Innenraum
 Der Backofen hat einen 72 Liter Innenraum.
- 
Booster
 Der Backofen oder die Kochzone wird so eingestellt, dass mit maximaler Leistung angefangen wird und dann mit der eingestellten Temperatur weiter gekocht werden kann.
- 
CleanZone
 Der Backofen besitzt innen eine nano-beschichtete Glastür, welche schmutzresistent ist.
- 
CookSense Bratenthermometer
 Es vereinfacht professionelles Garen von Fleischgerichten. Das Fleisch kann punktgenau auf die gewünschte Kerntemperatur gegart werden.
- 
SteamAid
 Durch Dampfunterstützung wird das Gargut vor dem Austrocknen geschützt. Mit SteamAid erzielen Sie nicht nur perfekte Backergebnisse, sondern auch besonders saftige Braten mit herrlicher Kruste.
- 
Mikrowellenfunktion
 Der Backofen ist mit einer Mikrowelle ausgestattet. Sie erlaubt ein bis zu 40 % schnelleres Garen.
- 
Automatikprogramme
 Der Backofen besitzt automatische Garprogramme. Gericht und Menge auswählen: die Temperatur und Garzeit werden automatisch eingestellt.
- 
Pyrolyse
 Beim Aufheizen des Ofens auf 480 °C werden Verschmutzungen ausgebrannt. Die Rückstände müssen mit einem Tuch ausgewischt werden.
- 
PizzaPro
 Mit dieser Funktion kann eine Temperatur von über 280 °C erreicht werden. Dadurch werden in kürzester Zeit herausragende Backergebnisse erzielt.
- 
SteamAssist
 Damit Fisch und Fleisch außen knusprig und innen schön saftig werden: Ein Wassertank sorgt während des Garvorgangs für die nötige Dampfbildung im Ofen. Das hilft auch beim Backen von Gebäck und der Zubereitung von knackigem Gemüse.
- 
SoftClose & Open-Türmechanismus
 Dank dieser Funktion öffnet und schließt die Backofentür sanft und leise.
- 
Teleskopauszug
 Die ausziehbaren Schienen ermöglichen ein leichtes Herausnehmen der Backbleche.
- 
SteamShine-Reinigungsfunktion
 Mit heißem Dampf werden Verschmutzungen im Backofen-Innenraum gelöst, welche man danach einfach abwischt.
- 
TFT-Display
 Der Backofen verfügt über ein TFT- Display.



AeroPerfect™

Die Beko Modelle mit diesem Feature basieren auf einer komplett neuen Plattform. Neben der neu gestalteten Backofenmuffel, sorgen auch das neue Lüfterdesign mit verbesserter Luftführung und der vergrößerte Grill für eine gleichmäßigere Wärmeverteilung und geringere Wärmeverluste und dadurch für bessere Backergebnisse.

Kochfelder

- 
60 cm Kochfeld
 Die Breite des Kochfeldes beträgt 60 cm.
- 
Induktion
 Der Boden von eisenmagnetischem Kochgeschirr wird durch induktiv erzeugte Wirbelströme des Induktionskochfeldes erhitzt. Das Kochgeschirr erhitzt sich sehr rasch und die Wärmezufuhr lässt sich feiner steuern.
- 
Flexinduktion
 Hier können mehrere Kochzonen miteinander verbunden werden. Die Hitze im Kochgeschirr entsteht nur in dem Bereich, wo der Kochtopf auch steht.
- 
Direct Access LED
 Jede einzelne Kochzone hat einen eigenen 15-stufigen LED-Rotary-Slider mit Stufendisplay und Timer.
- 
Semi Direct Access
 Die Steuerung der Kochzonen erfolgt über eine zentrale Bedienungseinheit, wo jede Kochzone separat durch plus/minus geregelt werden kann.
- 
Slide Touch Sensortasten
 Die Kochzone muss erst angewählt werden und dann kann 19-stufig die Leistungsstufe durch direktes Antippen oder Entlangfahren auf der Bedienskala gewählt werden.
- 
Sensortasten
 Man kann die Kochzonen durch eine plus/minus-Taste 9-stufig zentral in der Bedienungseinheit regulieren, wobei erst das Kochfeld angewählt werden muss.

Allgemein



EcoFiber

Jedes Jahr gehen etwa 640.000 Tonnen Fischernetze verloren, in denen sich Meerestiere verfangen. Durch die Wiederverwertung dieser Fischernetze schafft Beko nachhaltige Komponenten, die für die Produktion von Offenteilen mit Kunststoff (wie zum Beispiel Türdekor oder Displayabdeckung) verwendet werden.

Einbau-Backöfen

BBIS13400XMSE

VP: 850 Flexi-Set: 550

EAN: 8690842487132

UVP: 1.089,00 €

NEU

Einbaubackofen mit Dampfunterstützung, Sensortasten und Drehwähler, 15 Heizarten, Heißluft, katalytische Rückwand, 1 Universalblech, 1 Fettpfanne, 1 Grillrost, Push & Pull Wassertank, 1-fach Teleskopauszug, SoftClose, A+*, schwarzes Glas mit Edelstahl Profilleiste



AERoPerfect™ ECO Fiber



Energieeffizienzklasse A+



1-fach Teleskopauszug



SteamAid



3-fach verglast



SoftClose



SteamShine+ Reinigungsfunktion

BBIM13400XPSE

VP: 826 Flexi-Set: 526

EAN: 8690842487156

UVP: 1.039,00 €

NEU

Einbaubackofen mit AeroPerfect, Sensortasten und Drehwähler, 15 Heizarten, Pyrolyse, Heißluft, 1 Universalblech, 1 Fettpfanne, 1 Grillrost, 1-fach Teleskopauszug, SoftClose, A+*, schwarzes Glas mit Edelstahl Profilleiste



AERoPerfect™ ECO Fiber



Energieeffizienzklasse A+



1-fach Teleskopauszug



Pyrolyse



4-fach verglast



SoftClose

BBIM13300XPE

VP: 784 Flexi-Set: 484

EAN: 8690842404061

UVP: 889,00 €

Einbaubackofen mit AeroPerfect, Multifunktionsdisplay, versenkbare Bedienknebel, 9 Heizarten, Pyrolyse, Heißluft, 1 Universalblech, 1 Fettpfanne, 1 Grillrost, 2-fach Teleskopauszug, A+*, schwarzes Glas mit Edelstahl Profilleiste



AERoPerfect™ ECO Fiber



Energieeffizienzklasse A+



Heißluft mit Ringheizkörper



Pyrolyse



2-fach Teleskopauszug



3-fach verglast



Versenkbare Knebel



Kochmütze

Einbau-Backöfen

BBIE12300XFP

VP: 598 Flexi-Set: 298

EAN: 8690842495892

UVP: 729,00 €

Einbaubackofen mit AeroPerfect, Multifunktionsdisplay, aufgesetzte Bedienknebel, 9 Heizarten, Pyrolyse, Umluft, 1 Universalblech, 1 Grillrost, A, Edelstahl



AERoPerfect™ ECO Fiber



Energieeffizienzklasse A



Pyrolyse



4-fach verglast

BBIM13400XS

VP: 650 Flexi-Set: 350

EAN: 8690842403590

UVP: 809,00 €

NEU

Einbaubackofen mit AeroPerfect, Sensortasten und Drehwähler, 13 Heizarten, Heißluft, 1 Backblech und 1 Universalblech mit Antihafbeschichtung, 1 Grillrost, 1-fach Teleskopauszug, SoftClose, A*, schwarzes Glas mit Edelstahl Profilleiste



AERoPerfect™ ECO Fiber



Energieeffizienzklasse A+



1-fach Teleskopauszug



Heißluft mit Ringheizkörper



SoftClose



SteamShine-Reinigungsfunktion



3-fach verglast



Antihaft-Backblech

BBIS13300X

VP: 604 Flexi-Set: 304

EAN: 8690842403293

UVP: 759,00 €

Einbaubackofen mit Feuchtigkeitszugabe, Multifunktionsdisplay, versenkbare Bedienknebel, 8 Heizarten, Heißluft, SteamShine-Reinigungsfunktion, Push & Pull Wassertank, 1-fach Teleskopauszug, 1 Universalblech, 1 Grillrost, A*, Edelstahl



AERoPerfect™ ECO Fiber



Energieeffizienzklasse A



Heißluft mit Ringheizkörper



1-fach Teleskopauszug



3-fach verglast



SteamShine-Reinigungsfunktion



Versenkbare Knebel



SteamAssist

Einbau-Backöfen

BBIM12301X VP: 496 Flexi-Set: 196

EAN: 8690842403316

UVP: 619,00 €

Einbaubackofen mit AeroPerfect, Multifunktionsdisplay, versenkbare Bedienknebel, 8 Heizarten, Heißluft, SteamShine-Reinigungsfunktion, 2-fach Teleskopauszug, 1 Universalblech, 1 Grillrost, A*, Edelstahl



AERoPerfect™ ECO Fiber



Energieeffizienzklasse A



2-fach Teleskopvollauszug



Heißluft mit Ringheizkörper



2-fach Verglasung



SteamShine-Reinigungsfunktion



Versenkbare Knebel

BBIM13300X VP: 436 Flexi-Set: 136

EAN: 8690842403330

UVP: 539,00 €

Einbaubackofen mit AeroPerfect, Multifunktionsdisplay, versenkbare Bedienknebel, 8 Heizarten, Heißluft, SteamShine-Reinigungsfunktion, herausnehmbare Seitengitter, 1 Universalblech, 1 Fettpfanne, 1 Grillrost, A, schwarzes Glas mit Edelstahl Profilleiste



AERoPerfect™ ECO Fiber



Energieeffizienzklasse A



Heißluft mit Ringheizkörper



2-fach Verglasung



SteamShine-Reinigungsfunktion



Versenkbare Knebel



Kochmütze

BBIE12000X VP: 306 Flexi-Set: 6

EAN: 8690842402654

UVP: 379,00 €

Einbaubackofen mit AeroPerfect, 6 Heizarten, Umluft, SteamShine-Reinigungsfunktion, 1 Universalblech, 1 Grillrost, A, Edelstahl



AERoPerfect™ ECO Fiber



Energieeffizienzklasse A



2-fach verglast



SteamShine-Reinigungsfunktion

Kompaktöfen

BBCW13400X VP: 1.038 Flexi-Set: 738

EAN: 8690842490293

UVP: 1.329,00 €

Kompaktbackofen mit Sensortasten und Drehwähler, 16 Heizarten, Mikrowellenfunktion, Heißluft, herausnehmbare Seitengitter, 1 Universalblech, 1 Grillrost, A*, schwarzes Glas mit Edelstahl Profilleiste



NEU



Energieeffizienzklasse A



Automatikprogramme



Mikrowellenfunktion

BBCM13300X VP: 404 Flexi-Set: 104

EAN: 8690842453267

UVP: 499,00 €

Kompaktbackofen mit Multifunktionsdisplay, versenkbare Bedienknebel, 8 Heizarten, Heißluft, Simple Steam-Funktion, 1 Universalblech, 1 Grillrost, A*, schwarzes Glas mit Edelstahl Profilleiste



NEU



Energieeffizienzklasse A



Versenkbare Knebel mit Chromkappen



Heißluft mit Ringheizkörper



SteamShine-Reinigungsfunktion

Wärmeschublade

BDRW11400FX VP: 510 Flexi-Set:

EAN: 8690842406638

UVP: 689,00 €

Wärmeschublade zum Vorwärmen und Aufbewahren von Geschirr oder Warmhalten von Speisen, Heizplatte aus Hartglas, schwarzes Glas mit Edelstahl Profilleiste, grifflos mit Push & Pull Mechanismus.



NEU



Stufenlose Temperatureinstellung

Einbau-Mikrowellen

BMGB20212B

VP: 310

Flexi-Set: -

EAN: 8690842400759

UVP: 419,00 €

Einbaumikrowelle mit 800 W Leistung, Grill mit 1000 W Leistung, 5 Leistungsstufen, 3 Grillstufen, 8 Automatikprogrammen, Digitaltimer mit Uhrzeitanzeige, Schwarz

NEU



Grill

BMOB20231BG

VP: 188

Flexi-Set: -

EAN: 8690842400506

UVP: 239,00 €

Mikrowelle mit 800 W Leistung, 5 Leistungsstufen, 8 Automatikprogrammen, Digitaltimer mit Uhrzeitanzeige, schwarz, Einbaurahmen nicht enthalten, bitte Einbaurahmen MOK20232X separat bestellen

NEU

**MOK20232X**

VP: 76

Flexi-Set: -

EAN: 8690842021091

UVP: 139,00 €

Einbaurahmen für BMOB20231BG

Einbau-Mikrowellen

BMOB17131X

VP: 296

Flexi-Set: -

EAN: 8690842400742

UVP: 379,00 €

Mikrowelle mit 700 W Leistung, 5 Leistungsstufen, 8 Automatikprogrammen, Digitaltimer mit Uhrzeitanzeige, Edelstahl, Einbaurahmen vormontiert





Modellbezeichnung	BBIS13400XMSE	BBIM13400XPSE	BBIM13300XPE	BBIE12300XFP
Farbvarianten				
Edelstahl - X	-	-	-	-
Art der Bedienblende	Glas + Metall-Applikation	Glas + Metall-Applikation	Glas + Metall-Applikation	Metall
Verbrauchswerte (VO EU 65/2014)				
Energieeffizienzindex	81,2	81,2	81,2	95,3
Energieeffizienzklasse*	A+	A+	A+	A
Energieverbrauch				
Konventionelles Heizen (kWh)	0,88	0,95	0,95	0,95
Heißluft (kWh)	0,69	0,69	0,69	0,81
Anzahl der Garräume	1	1	1	1
Wärmequelle Garraum	elektrisch	elektrisch	elektrisch	elektrisch
Volumen des Garraums (Liter)	72	72	72	72
Ausstattung				
Ofentyp	Multifunktionsbackofen mit Dampfunterstützung	Pyrolysebackofen	Pyrolysebackofen	Pyrolysebackofen
Steuerung	Elektronisch	Elektronisch	Elektronisch	Elektronisch
Türöffnung	Nach vorne	Nach vorne	Nach vorne	Nach vorne
Heizarten				
1	Ober-/Unterhitze	Ober-/Unterhitze	Ober-/Unterhitze	Ober-/Unterhitze
2	Umluft	Umluft	Umluft	Umluft
3	Heißluft	Heißluft	Heißluft	Umluftgrill
4	Multidimensionales Kochen	Multidimensionales Kochen	Umluftgrill	Grill
5	Pizza	Pizza	Heißluft Eco	Unterhitze
6	Umluftgrill	Umluftgrill	Grill	Warmhalten
7	Grill	Grill	Unterhitze	Auftauen
8	Kleinflächengrill	Kleinflächengrill	Innenbeleuchtung	Innenbeleuchtung
9	Brotbacken	Brotbacken	Pyrolyse	Pyrolyse
10	Unterhitze	Unterhitze		
11	Warmhalten	Warmhalten		
12	Auftauen	Auftauen		
13	Heißluft Eco	Heißluft Eco		
14	Backen mit Dampfunterstützung	Pyrolyse		
15	Dampfreinigung	Eco Pyrolyse		
CleanZone	-	-	-	-
Booster	✓	✓	✓	✓
Ringheizkörper	✓	✓	✓	✓
Lüfter	✓	✓	✓	✓
Innenbeleuchtung	Automatisch	Automatisch	✓	✓
Display	Animiertes Display	Animiertes Display	Multifunktionsdisplay	Multifunktionsdisplay
Garprogramme	-	-	-	-
Elektronische Kindersicherung	✓	✓	✓	✓
Bedienung über	Sensortasten	Sensortasten	versenkbare Knebel	feststehende Knebel
Vollglas-Innentür	✓	✓	✓	✓
Katalytische Rückwand	-	-	-	-
Herausnehmbare Seitengitter	✓	✓	✓	✓
Anzahl an Glasscheiben	3	4 / Cool Door	3	4
SoftClose-Türschließmechanismus	✓	✓	-	-
Zubehör				
Universalblech	1	1	1	1
Fettpfanne	1	1	1	-
Grillrost	1	1	1	1
Sonstiges	-	-	-	-
CookSense Bratenthermometer	-	-	-	-
Teleskopauszug	1-fach	1-fach	2-fach	-
Technische Daten				
Anschlusswert (kW)	3,1	3,4	3	2,6
Spannung (V)	220-240	220-240	220-240	220-240
Frequenz (Hz)	50	50	50	50
Anschluss	steckerfertig	steckerfertig	steckerfertig	steckerfertig
Kabellänge	1,4 m	1,4 m	1,4 m	1,4 m
Abmessungen				
Nischenmaß Hocheinbau (H x B x T) (mm)	590 x 560 x 550	590 x 560 x 550	590 x 560 x 550	590 x 560 x 550
Nischenmaß Unterbau (H x B x T) (mm)	600 x 560 x 550	600 x 560 x 550	600 x 560 x 550	600 x 560 x 550
Produktabmessungen (H x B x T) (mm)	595 x 594 x 567	595 x 594 x 567	595 x 594 x 567	595 x 594 x 567
Verpackungsabmessungen (H x B x T) (mm)	655 x 660 x 660	655 x 660 x 660	655 x 660 x 660	655 x 660 x 660
Gewicht brutto / netto (kg)	38,5 / 36,1	38,5 / 36,1	40,0 / 37,6	39 / 35,7



Modellbezeichnung	BBIM13400XS	BBIS13300X	BBIM12301X	BBIM13300X
Farbvarianten				
Edelstahl - X	-	-	✓	-
Art der Bedienblende	Glas + Metall-Applikation	Glas + Metall-Applikation	Metall	Glas + Metall-Applikation
Verbrauchswerte (VO EU 65/2014)				
Energieeffizienzindex	81,2	95,3	95,3	95,3
Energieeffizienzklasse*	A+	A	A	A
Energieverbrauch				
Konventionelles Heizen (kWh)	0,88	0,88	0,88	0,88
Heißluft (kWh)	0,69	0,81	0,81	0,81
Anzahl der Garräume	1	1	1	1
Wärmequelle Garraum	elektrisch	elektrisch	elektrisch	elektrisch
Volumen des Garraums (Liter)	71	72	72	72
Ausstattung				
Ofentyp	Multifunktionsbackofen	Multifunktionsbackofen mit Feuchtigkeitszugabe	Multifunktionsbackofen	Multifunktionsbackofen
Steuerung	Elektronisch	Mechanisch	Mechanisch	Mechanisch
Türöffnung	Nach vorne	Nach vorne	Nach vorne	Nach vorne
Heizarten				
1	Ober-/Unterhitze	Ober-/Unterhitze	Ober-/Unterhitze	Ober-/Unterhitze
2	Umluft	Umluft	Umluft	Umluft
3	Heißluft	Heißluft	Heißluft	Heißluft
4	Multidimensionales Kochen	Multidimensionales Kochen (mit Dampfunterstützung)	Multidimensionales Kochen	Multidimensionales Kochen
5	Pizza	Umluftgrill	Umluftgrill	Umluftgrill
6	Umluftgrill	Grill	Grill	Grill
7	Grill	Unterhitze	Unterhitze	Unterhitze
8	Kleinflächengrill	Auftauen	Auftauen	Auftauen
9				
10	Unterhitze			
11	Warmhalten			
12	Auftauen			
13				
14				
15				
CleanZone	✓	-	-	-
Booster	✓	-	-	-
Ringheizkörper	✓	✓	✓	✓
Lüfter	✓	✓	✓	✓
Innenbeleuchtung	Automatisch	✓	✓	✓
Display	Animiertes Display	Multifunktionsdisplay	Multifunktionsdisplay	Multifunktionsdisplay
Garprogramme	-	-	-	-
Elektronische Kindersicherung	✓	-	-	-
Bedienung über	Sensortasten	versenkbare Knebel	versenkbare Knebel	versenkbare Knebel
Vollglas-Innentür	✓	✓	✓	✓
Katalytische Rückwand	-	-	-	-
Herausnehmbare Seitengitter	✓	✓	✓	✓
Anzahl an Glasscheiben	3	3	2	2
SoftClose-Türschließmechanismus	✓	-	-	-
Zubehör				
Universalblech	1 (mit Antihafbeschichtung)	1	1	1
Fettpfanne	1 (mit Antihafbeschichtung)	-	-	1
Grillrost	1	1	1	1
Sonstiges	-	-	-	-
CookSense Bratenthermometer	-	-	-	-
Teleskopauszug	1-fach	1-fach	2-fach	-
Technische Daten				
Anschlusswert (kW)	3,3	3	2,5	2,5
Spannung (V)	220-240	220-240	220-240	220-240
Frequenz (Hz)	50	50	50	50
Anschluss	steckerfertig	steckerfertig	steckerfertig	steckerfertig
Kabellänge	1,4 m	1,4 m	1,4 m	1,4 m
Abmessungen				
Nischenmaß Hocheinbau (H x B x T) (mm)	590 x 560 x 550	590 x 560 x 550	590 x 560 x 550	590 x 560 x 550
Nischenmaß Unterbau (H x B x T) (mm)	600 x 560 x 550	600 x 560 x 550	600 x 560 x 550	600 x 560 x 550
Produktabmessungen (H x B x T) (mm)	595 x 594 x 567	595 x 594 x 567	595 x 594 x 567	595 x 594 x 567
Verpackungsabmessungen (H x B x T) (mm)	655 x 660 x 660	655 x 660 x 660	655 x 660 x 660	655 x 660 x 660
Gewicht brutto / netto (kg)	38,0 / 35,6	36,5 / 34,2	32,0 / 29,4	30,8 / 38,7



Modellbezeichnung	BBIE12000X	BBCW13400X	BBCM13300X
Farbvarianten			
Edelstahl - X	✓	-	-
Art der Bedienblende	Metall	Glas + Metall-Applikation	Glas + Metall-Applikation
Verbrauchswerte (VO EU 65/2014)			
Energieeffizienzindex	95,2	94,7	96
Energieeffizienzklasse*	A	A	A
Energieverbrauch			
Konventionelles Heizen (kWh)	0,88	1,50	0,82
Heißluft (kWh)	0,79	0,71	0,72
Anzahl der Garräume	1	1	1
Wärmequelle Garraum	elektrisch	elektrisch	elektrisch
Volumen des Garraums (Liter)	66	48	48
Ausstattung			
Ofentyp	Umluftbackofen	Kompaktbackofen mit Mikrowelle	Kompaktbackofen
Steuerung	Mechanisch	Elektronisch	Mechanisch
Türöffnung	Nach vorne	Nach vorne	Nach vorne
Heizarten			
1	Ober-/Unterhitze	Ober-/Unterhitze	Ober-/Unterhitze
2	Umluft	Unterhitze	Umluft
3	Umluftgrill	Grill, Umluftgrill	Heißluft
4	Grill	Umluft	Multidimensionales Kochen
5	Unterhitze	Kleinflächengrill	Umluftgrill
6	Booster	Multidimensionales Kochen	Grill
7		Pizzastufe	Unterhitze
8		Heißluft Eco	Auftauen
9		Warmhalten	
10		Mikrowelle	
11		Mikrowelle mit Umluft	
12		Mikrowelle mit Umluftgrill	
13		Auftauen	
14		Mikrowelle mit Pizzastufe	
15		Mikrowelle mit Ober-/Unterhitze	
CleanZone	-	-	-
Booster	-	✓	-
Ringheizkörper	-	✓	✓
Lüfter	✓	✓	✓
Innenbeleuchtung	✓	Automatisch	✓
Display	-	Animiertes Display	Multifunktionsdisplay
Garprogramme	-	-	-
Elektronische Kindersicherung	-	✓	✓
Bedienung über	feststehende Knebel	Sensortasten	versenkbare Knebel
Vollglas-Innentür	✓	-	✓
Katalytische Rückwand	-	-	-
Herausnehmbare Seitengitter	-	✓	✓
Anzahl an Glasscheiben	2	3	3
SoftClose-Türschließmechanismus	-	-	-
Zubehör			
Universalblech	1	1	1
Fettpfanne	-	-	-
Grillrost	1	1	1
Sonstiges	-	-	-
CookSense Bratenthermometer	-	-	-
Teleskopauszug	-	-	-
Technische Daten			
Anschlusswert (kW)	2,4	3,6	2,4
Spannung (V)	220-240	220-240	220-240
Frequenz (Hz)	50	50	50
Anschluss	steckerfertig	steckerfertig	steckerfertig
Kabellänge	1,4 m	1,4 m	1,4 m
Abmessungen			
Nischenmaß Hocheinbau (H x B x T) (mm)	590 x 560 x 550	450 x 560 x 550	450 x 560 x 550
Nischenmaß Unterbau (H x B x T) (mm)	600 x 560 x 550	-	-
Produktabmessungen (H x B x T) (mm)	595 x 594 x 567	455 x 594 x 567	455 x 594 x 567
Verpackungsabmessungen (H x B x T) (mm)	655 x 660 x 660	515 x 660 x 660	515 x 660 x 660
Gewicht brutto / netto (kg)	30,0 / 27,7	46,0 / 43,8	30,0 / 27,9



MODELLBEZEICHNUNG	BDRW11400FX
Edelstahl - X	-
Schwarzes Glas - B	✓
Ausstattung	
Art der Schublade	Teleskop (Push & Pull)
Steuerung	Elektronisch, Drehknopf
Funktionen	
1	Vorwärmen von Geschirr & Utensilien
2	Auftauen
3	Teig gehen lassen
4	Aufwärmen
5	Warmhalten
Temperatureinstellungen	stufenlos (30 bis 80°C)
Fassungsvermögen	Genügend Stauraum für das Geschirr von 6 Personen
	6 x 24 cm Teller
	6 x 10 cm Suppenteller
	1 x 19 cm Servierplatte
	1 x 17 cm Servierplatte
	1 x 32 cm Fleischplatte
Volumen (Liter)	22
Beladungskapazität (kg)	25
Innenraum	Heizplatte aus Hartglas
Technische Daten	
Anschlusswert (kW)	0,8
Spannung (V)	220-240
Frequenz (Hz)	50
Anschluss	steckerfertig
Kabellänge	1,4 m
Abmessungen	
Produktabmessungen (H x B x T) (mm)	140 x 594 x 545
Verpackungsabmessungen (H x B x T) (mm)	225 x 680 x 665
Gewicht brutto / netto (kg)	22,7 / 20,8

BBCW13400X | BBCM13300X | BDRW11400FX

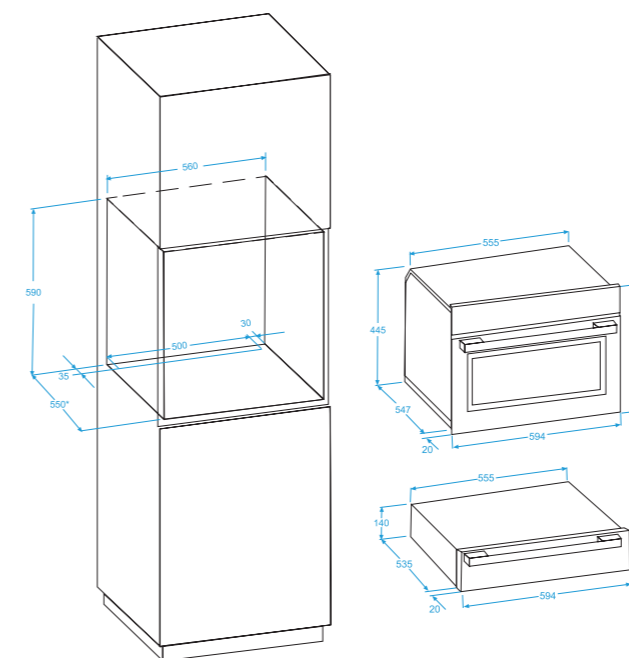

*Auf einer Skala von A+++ (höchste Effizienz) bis D (geringste Effizienz)



Modellbezeichnung	BMGB20212B	BMOB20231BG	BMOB17131X
Farbvarianten			
Schwarzes Glas - B	✓	✓	-
Edelstahl - X	-	-	✓
Ausstattung			
Innenraum Volumen (l)	20	20	17
Leistung Mikrowelle	800 W	800 W	700 W
Leistungsstufen	5	5	5
Anzahl der Funktionen	8	8	8
Programmierbarer Digitaltimer	✓	✓	✓
Edelstahlinnenraum	✓	✓	✓
Auftauen	✓	✓	✓
Display An / Aus	✓	✓	-
Grill	✓	-	-
Leistung Grill	1000 W	-	-
Innenbeleuchtung	✓	✓	✓
Kindersicherung	✓	✓	-
Uhrzeitanzeige	✓	✓	✓
Drehteller aus Glas	✓ (Ø 315 mm)	✓ (Ø 245 mm)	✓ (Ø 245 mm)
Abmessungen			
Nischenmaß (H x B x T)	362 x 560 x 300	362 x 560 x 470	362 x 560 x 300
Hängeschrank (mm)			
Nischenmaß (H x B x T)	380 x 560 x 550	-	362 x 560 x 500
Hochschrank (mm)			
Produktabmessungen (H x B x T) (mm)	387 x 594 x 333	289 x 461 x 340	362 x 446,2 x 300,5
Einbaurahmen	inklusive	MOK20232X	inklusive
Abmessungen mit Rahmen (H x B x T) (mm)	387 x 594 x 333	382 x 594 x 340	382 x 595 x 320,5
Gewicht brutto / netto (kg)	20,5 / 18,5	14,1 / 13,1	16 / 14

BBIM13300XPE | BBIS13300X | BBIM12301X | BBIM13300X | BBIE12300XFP | BBIE12000X | BBIS13400XMSE |
BBIM13400XPSE | BBIM13400XS

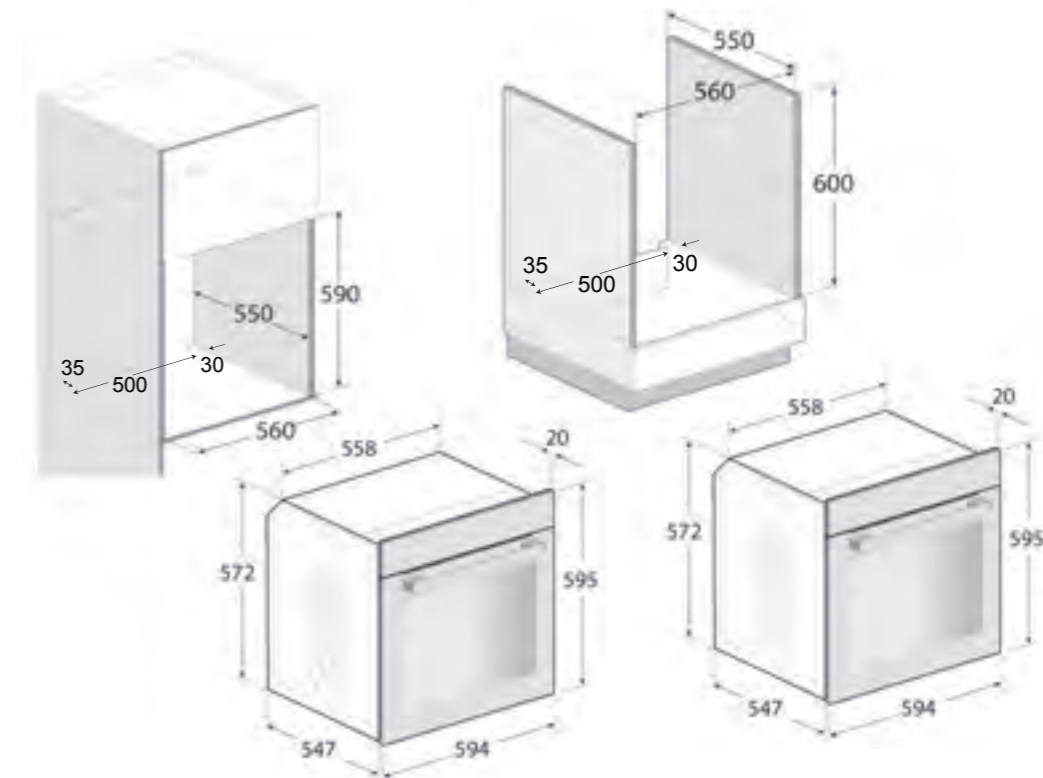

BMGB20212B | BMOB17131X

BMOB20231BG

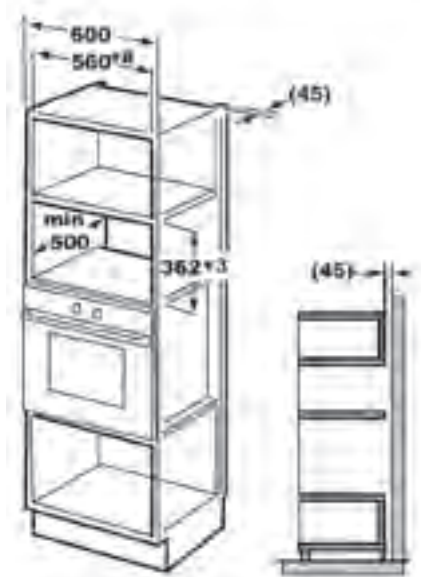
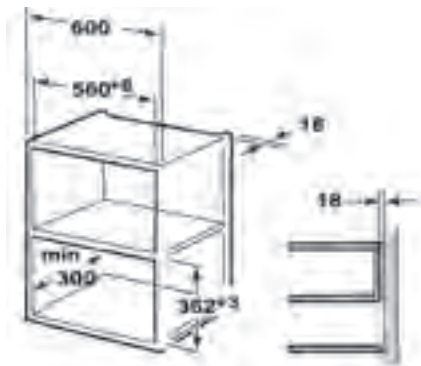



Kochen

Technologien



IndyFlex

Für mehr Flexibilität können die beiden linken Kochzonen zu einer großen Kochzone verbunden werden. Dank der Induktionstechnologie wird nur geheizt, wenn ein Topf auf dem Kochfeld steht und auch nur dort wo er steht. Zudem kann die Hitze punktgenau reguliert werden. So wird Energie gespart und die Ressourcen geschont.



Booster-Funktion

Damit können Sie jede Kochzone so einstellen, dass mit maximaler Leistung angefangen und dann mit der eingestellten Temperatur weitergekocht werden kann.



Stop & Go

Die Stop & Go-Funktion ermöglicht Ihnen, mit nur einem Tastendruck alle Kochfelder während des Betriebs auszuschalten und mit den gleichen Einstellungen wieder anzuschalten. Sie können mit der Stop & Go-Technologie durch das Abschalten aller Kochzonen entspannt die Küche verlassen und den Kochvorgang später mit den zuvor gewählten Einstellungen fortsetzen.

Memory-Funktion

Die Memory-Funktion ermöglicht Ihnen, die Gartemperatur für alle Kochzonen zu speichern. Dank dieser Funktion können Sie Ihr Lieblingsgericht per Tastendruck jedes Mal mit den gleichen Einstellungen zubereiten und genießen immer denselben Geschmack.

Sicher Kochen

Beko Induktionskochfelder sind mit zusätzlichen Sicherheitsmerkmalen ausgestattet, damit Sie entspannt kochen können. Wenn das Kochfeld keinen Kontakt mit einem Topf hat oder ein Topf auf dem Kochfeld für eine ungewöhnlich lange Zeit steht, wird die Wärmezufuhr automatisch gestoppt. Die intelligente Wärmesteuerung verhindert ein Erhitzen auf mehr als 300 °C. Sollte Flüssigkeit über das Bedienfeld verschüttet werden, schaltet sich das Kochfeld automatisch ab. Kleine Gegenstände, die unbewusst auf dem Kochfeld abgelegt wurden, wie z. B. ein Löffel, werden nicht erhitzt, denn das Kochfeld erzeugt nur Hitze ab einem bestimmten Mindestdurchmesser.

EasyFit

Dank der vormontierten Montageklammern können Sie jedes Kochfeld im Handumdrehen im passenden Ausschnitt platzieren - und das ganz ohne zusätzliches Werkzeug.

Autarke Induktionskochfelder

HII 84500 FHTX

VP: 732

Flexi-Set: 452

EAN: 8690842033827

UVP: 919,00 €

Autarkes Flex-Induktionskochfeld, 80 cm breit, 4 Kochzonen mit bis zu 3,7 kW Leistung (Booster), 1 Flex Zone, Slide Touch Sensortasten, Timer, Edelstahlrahmen, Nischenmaße (B x T) 750 x 490 mm, Gerätemaße (H x B x T) 55 x 770 x 510 mm



80 cm



Flexinduktion

Slide Touch
Sensortasten

HII 64500 UFTX

VP: 622

Flexi-Set: 342

EAN: 8690842394225

UVP: 829,00 €

Autarkes Flex-Induktionskochfeld, 60 cm breit, 4 Kochzonen mit bis zu 3,7 kW Leistung (Booster), 1 Flex Zone, Slide Touch Sensortasten, Timer, Edelstahlrahmen, Nischenmaße (B x T) 560 x 490 mm, Gerätemaße (H x B x T) 55 x 580 x 510 mm



60 cm



Flexinduktion

Slide Touch
Sensortasten

HII 64200 FMTX

VP: 496

Flexi-Set: 216

EAN: 8690842386985

UVP: 679,00 €

Autarkes Flex-Induktionskochfeld, 60 cm breit, 4 Kochzonen, 1 Flex Zone, Semi Direct Access, Timer, geeignet für Power Splitter, Edelstahlrahmen, Nischenmaße (B x T) 560 x 490 mm, Gerätemaße (H x B x T) 55 x 580 x 510 mm



60 cm



Flexinduktion

Semi Direct
Access

Autarke Induktionskochfelder

HII 64200 FMT

VP: 464

Flexi-Set: 184

EAN: 8690842259777

UVP: 639,00 €

Autarkes Flex-Induktionskochfeld, 60 cm breit, 4 Kochzonen, 1 Flex Zone, Semi Direct Access, Timer, rahmenlos (für aufgesetzten und flächenbündigen Einbau), Nischenmaße (B x T) 560 x 490 mm, Gerätemaße (H x B x T) 55 x 580 x 510 mm



60 cm



Flexinduktion

Semi Direct
Access

HII 64400 MTX

VP: 422

Flexi-Set: 142

EAN: 8690842277306

UVP: 619,00 €

Autarkes Induktionskochfeld, 60 cm breit, 4 Kochzonen, Sensortasten, Timer, geeignet für Power Splitter, Edelstahlrahmen, Nischenmaße (B x T) 560 x 490 mm, Gerätemaße (H x B x T) 55 x 580 x 510 mm



60 cm



Induktion



Sensortasten

HII 64400 MT

VP: 402

Flexi-Set: 122

EAN: 8690842215575

UVP: 589,00 €

Autarkes Induktionskochfeld, 60 cm breit, 4 Kochzonen, Sensortasten, Timer, rahmenlos (für aufgesetzten oder flächenbündigen Einbau), Nischenmaße (B x T) 560 x 490 mm, Gerätemaße (H x B x T) 55 x 580 x 510 mm



60 cm



Induktion



Sensortasten



Autarke Glaskeramikkochfelder

HIC 85502 TX

VP: 488

Flexi-Set: 208

EAN: 8690842359361

UVP: 609,00 €

Autarkes Glaskeramik-Kochfeld, 80 cm breit, 5 Kochzonen, Zweikreis-, Bräter- und Warmhaltezone, Slide Touch Sensortasten, Ecotimer, Edelstahlrahmen, Nischenmaße (B x T) 750 x 490 mm, Gerätemaße (H x B x T) 55 x 770 x 510 mm



80 cm

Slide Touch
Sensortasten

Booster

HIC 64503 TX

VP: 392

Flexi-Set: 112

EAN: 8690769831131

UVP: 469,00 €

Autarkes Glaskeramik-Kochfeld, 60 cm breit, 4 Kochzonen, Zweikreis- und Bräterzone, Slide Touch Sensortasten, Ecotimer, Edelstahlrahmen, Nischenmaße (B x T) 560 x 490 mm, Gerätemaße (H x B x T) 55 x 580 x 510 mm



60 cm

Slide Touch
Sensortasten

Booster

EB 9741 XHL

VP: 384

Flexi-Set: 104

EAN: 8690842320170

UVP: 429,00 €

Autarkes Glaskeramik-Kochfeld, 60 cm breit, 4 Kochzonen, Zweikreis- und Bräterzone, Sensortasten, Edelstahlrahmen, Nischenmaße (B x T) 560 x 490 mm, Gerätemaße (H x B x T) 55 x 580 x 510 mm



60 cm



Sensortasten

Autarke Induktions- / Glaskeramikkochfelder

HIC 64403

VP: 374

Flexi-Set: 94

EAN: 8690842367199

UVP: 419,00 €

Autarkes Glaskeramik-Kochfeld, 60 cm breit, 4 Kochzonen, Zweikreis- und Bräterzone, Sensortasten, rahmenlos, Nischenmaße (B x T) 560 x 490 mm, Gerätemaße (H x B x T) 55 x 580 x 510 mm

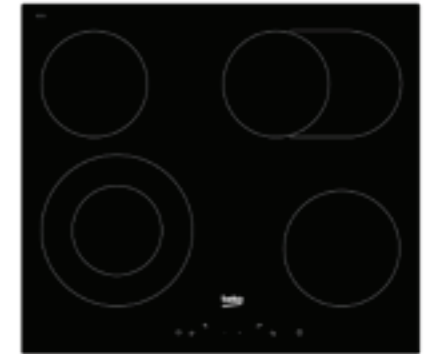

60 cm



Sensortasten

HIC 64401

VP: 320

Flexi-Set: 54

EAN: 8690842016509

UVP: 369,00 €

Autarkes Glaskeramik-Kochfeld, 60 cm breit, 4 Kochzonen, Sensortasten, rahmenlos, Nischenmaße (B x T) 560 x 490 mm, Gerätemaße (H x B x T) 55 x 580 x 510 mm

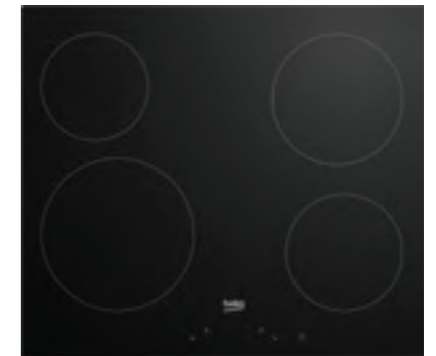

60 cm



Sensortasten

HDMI 32400 DTX

VP: 364

Flexi-Set: 84

EAN: 8690769310339

UVP: 429,00 €

Autarkes Induktionskochfeld, 30 cm breit, 2 Kochzonen, Sensortasten, Timer, Edelstahlrahmen



30 cm



Induktion



Sensortasten

Autarkes Gaskochfeld

HDMC 32400 TX **VP: 262** **Flexi-Set: -**

EAN: 8690842348198 UVP: 349,00 €

Autarkes Glaskeramik-Kochfeld, 30 cm breit, 2 Kochzonen, Sensortasten, Timer, Edelstahlrahmen





30 cm





Sensortasten

HUC 64003 X **VP: 364** **Flexi-Set: -**

EAN: 8690842419591 UVP: 379,00 €

Herdgebundenes Glaskeramik-Kochfeld für den Ersatzbedarf, 60 cm breit, 4 Kochzonen mit Zweikreis- und Bräterzone, Edelstahlrahmen







60 cm

HIAG 64223 SX-D **VP: 282** **Flexi-Set: 2**

EAN: 8690842137471 UVP: 329,00 €

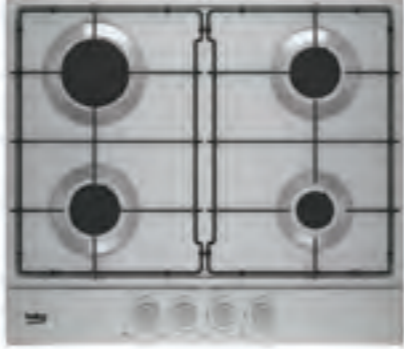
Autarkes Gaskochfeld, 60 cm breit, 4 hocheffiziente Gasbrenner, obenliegende Bedienknebel, emaillierte Topfträger, Gassicherung, Elektro-Takt-Funkenzündung, Edelstahl, Nischenmaße (B x T) 560 x 480-490 mm, Gerätemaße (H x B x T) 99 x 580 x 510 mm









60 cm



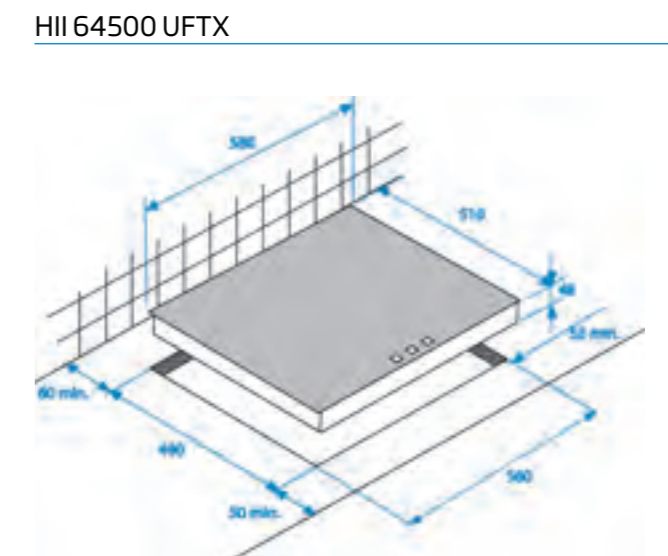
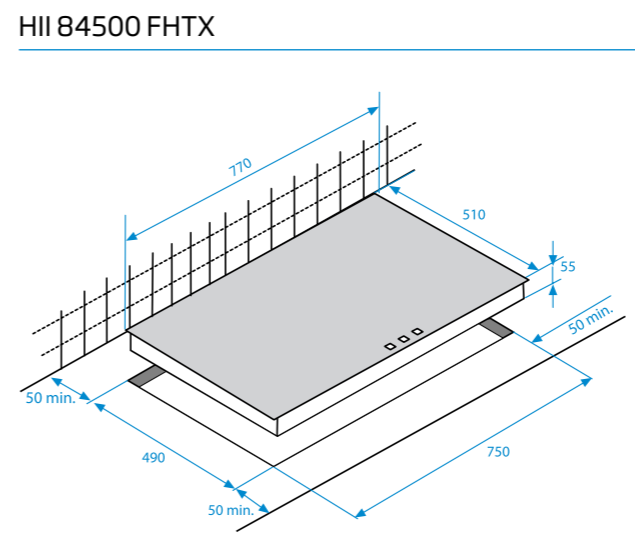

Hocheffizienter Gasbrenner

Modellbezeichnung	HII 84500 FHTX	HII 64500 UFTX	HII 64200 FMTX	HII 64200 FMT
Bauart				
Kochfeld	Flexinduktion	Flexinduktion	Induktion	Induktion
Breite	80 cm	60 cm	60 cm	60 cm
Farbvarianten				
Edelstahlrahmen - X	✓	✓	✓	-
Rahmenlos	-	-	-	✓
Steuerung				
Steuerung	Slide Touch Sensortasten	Slide Touch Sensortasten	Semi Direct Access	Semi Direct Access
Bedienelemente	Front	Front	Front	Front
Kochstufen per Zone	19 Stufen	19 Stufen	9 Stufen	9 Stufen
Kochzonen				
Anzahl der Kochzonen	4	4	4	4
Durchmesser (mm) - Leistung (kW)				
Vorne links	180 - 1,8 (3,0 boost)	180 - 1,8 (3,0 boost)	180 - 2,0 (2,3 boost)	180 - 2,0 (2,3 boost)
Hinten links	180 - 1,8 (3,0 boost)	180 - 1,8 (3,0 boost)	180 - 2,0 (2,3 boost)	180 - 2,0 (2,3 boost)
Vorne rechts	145 - 1,5 (2,2 boost)	145 - 1,5 (2,2 boost)	145 - 1,6 (1,8 boost)	145 - 1,6 (1,8 boost)
Hinten rechts	210 - 2,0 (3,7 boost)	210 - 2,0 (3,7 boost)	210 - 2,0 (2,3 boost)	210 - 2,0 (2,3 boost)
Mitte	-	-	-	-
Ausstattung				
Betriebsanzeige	✓	✓	✓	✓
Restwärmanzeige	✓	✓	✓	✓
Automatische Topferkennung	-	✓	-	-
Memory-Funktion	-	-	-	-
Timer	✓	✓	✓	✓
Booster	✓	✓	✓	✓
Kindersicherung	✓	✓	✓	✓
Überlaufschutz	✓	✓	✓	✓
Sicherheitsabschaltung	✓	✓	✓	✓
Power Management	-	✓	✓	✓
Technische Daten				
Anschlusswert (kW)	7,2	7,4	7,2	7,2
Spannung (V)	220-240 1N~/ 380-415 2N~	220-240 1N~/ 380-415 2N~	220-240 1N~/ 380-415 2N~	220-240 1N~/ 380-415 2N~
Frequenz (Hz)	50	50	50	50
Anschluss	Kabel, Herdanschlussdose	Kabel, Herdanschlussdose	Kabel, Herdanschlussdose	Kabel, Herdanschlussdose
Kabellänge	1,4 m	1,4 m	1,4 m	1,4 m
Geeignet für Power Splitter	-	-	✓	-
Abmessungen				
Nischenmaß (B x T) mm	750 x 490	560 x 490	560 x 490	560 x 490
Produktabmessungen (H x B x T) mm	55 x 770 x 510	48 x 580 x 510	52 x 580 x 510	52 x 580 x 510
Verpackungsabmessungen (H x B x T) (mm)	160 x 820 x 570	125 x 655 x 555	125 x 650 x 600	125 x 650 x 600
Gewicht brutto / netto (kg)	12 / 10,8	12 / 10,8	10,9 / 9,85	10,9 / 9,85



				
Modellbezeichnung	HII 64400 MTX	HII 64400 MT	HIC 85502 TX	HIC 64503 TX
Bauart				
Kochfeld	Induktion	Induktion	Glaskeramik	Glaskeramik
Breite	60 cm	60 cm	80 cm	60 cm
Farbvarianten				
Edelstahlrahmen - X	✓	-	✓	✓
Rahmenlos	-	✓	-	-
Steuerung				
Steuerung	Sensortasten	Sensortasten	Slide Touch Sensortasten	Slide Touch Sensortasten
Bedienelemente	Front	Front	Front	Front
Kochstufen per Zone	9 Stufen	9 Stufen	19 Kochstufen	19 Kochstufen
Kochzonen				
Anzahl der Kochzonen	4	4	5	4
Durchmesser (mm) - Leistung (kW)				
Vorne links	180 - 2,0 (2,3 boost)	180 - 2,0 (2,3 boost)	120/210 - 0,6/2,0	120/210 - 0,75/2,2
Hinten links	180 - 2,0 (2,3 boost)	180 - 2,0 (2,3 boost)	140 - 1,2	140 - 1,2
Vorne rechts	145 - 1,6 (1,8 boost)	145 - 1,6 (1,8 boost)	160 - 1,5	160 - 1,5
Hinten rechts	210 - 2,0 (2,3 boost)	210 - 2,0 (2,3 boost)	170/260 - 0,08/0,1	140/250 - 1,1/2,0
Mitte	-	-	140/250 - 1,1/2,0	-
Ausstattung				
Betriebsanzeige	✓	✓	✓	✓
Restwärmanzeige	✓	✓	✓	✓
Automatische Topferkennung	-	-	-	-
Memory-Funktion	-	-	✓	✓
Timer	✓	✓	Ecotimer	Ecotimer
Booster	✓	✓	✓	✓
Kindersicherung	✓	✓	✓	✓
Überlaufschutz	✓	✓	✓	✓
Sicherheitsabschaltung	✓	✓	✓	✓
Power Management	-	-	-	-
Technische Daten				
Anschlusswert (kW)	7,2	7,2	6,8	6,9
Spannung (V)	220-240 1N~/ 380-415 2N~	220-240 1N~/ 380-415 2N~	220-240	220-240
Frequenz (Hz)	50	50	50	50
Anschluss	Kabel, Herdanschlussdose	Kabel, Herdanschlussdose	Kabel, Herdanschlussdose	Kabel, Herdanschlussdose
Kabellänge	1,4 m	1,4 m	1,2 m	1,2 m
Geeignet für Power Splitter	✓	-	-	-
Abmessungen				
Nischenmaß (B x T) mm	560 x 490	560 x 490	750 x 490	560 x 490
Produktabmessungen (H x B x T) mm	52 x 580 x 510	52 x 580 x 510	55 x 770 x 510	55 x 580 x 510
Verpackungsabmessungen (H x B x T) (mm)	125 x 650 x 600	125 x 650 x 600	130 x 960 x 560	125 x 655 x 550
Gewicht brutto / netto (kg)	10,2 / 11,2	10,2 / 11,2	14 / 12,3	10 / 9

			
Modellbezeichnung	EB 9741 XHL	HIC 64403	HIC 64401
Bauart			
Kochfeld	Glaskeramik	Glaskeramik	Glaskeramik
Breite	60 cm	60 cm	60 cm
Farbvarianten			
Edelstahl - X	✓	-	-
Rahmenlos	-	✓	✓
Steuerung			
Steuerung	Sensortasten	Sensortasten	Sensortasten
Bedienelemente	Front	Front	Front
Kochstufen per Zone	9 Kochstufen	9 Kochstufen	9 Kochstufen
Kochzonen			
Anzahl der Kochzonen	4	4	4
Durchmesser (mm) - Leistung (kW)			
Vorne links	120/210 - 0,75/2,2	120/210 - 0,75/2,2	180 - 1,8
Hinten links	140 - 1,2	140 - 1,2	140 - 1,2
Vorne rechts	160 - 1,5	160 - 1,5	140 - 1,2
Hinten rechts	140/250 - 1,1/2,0	140/250 - 1,1/2,0	180 - 1,8
Mitte	-	-	-
Ausstattung			
Betriebsanzeige	✓	✓	✓
Restwärmanzeige	✓	✓	✓
Automatische Topferkennung	-	-	-
Memory-Funktion	-	-	-
Timer	-	-	-
Booster	-	-	-
Kindersicherung	✓	✓	✓
Überlaufschutz	✓	✓	✓
Sicherheitsabschaltung	✓	✓	✓
Power Management	-	-	-
Technische Daten			
Anschlusswert (kW)	6,9	6,9	6,0
Spannung (V)	220-240 1N~/ 380-415 2N~	220-240 1N~/ 380-415 2N~	220-240
Frequenz (Hz)	50	50	50
Anschluss	Kabel, Herdanschlussdose	Kabel, Herdanschlussdose	Kabel, Herdanschlussdose
Kabellänge	1,2 m	1,2 m	1,2 m
Geeignet für Power Splitter	✓	✓	-
Abmessungen			
Nischenmaß (B x T) mm	560 x 490	560 x 490	560 x 490
Produktabmessungen (H x B x T) mm	55 x 580 x 510	55 x 580 x 510	55 x 580 x 510
Verpackungsabmessungen (H x B x T) (mm)	125 x 655 x 550	125 x 655 x 550	125 x 655 x 550
Gewicht brutto / netto (kg)	9 / 8	9 / 8	8,6 / 7,7

HII 64200 FMT | HII 64400 MT | HIC 64403 | HIC 64401

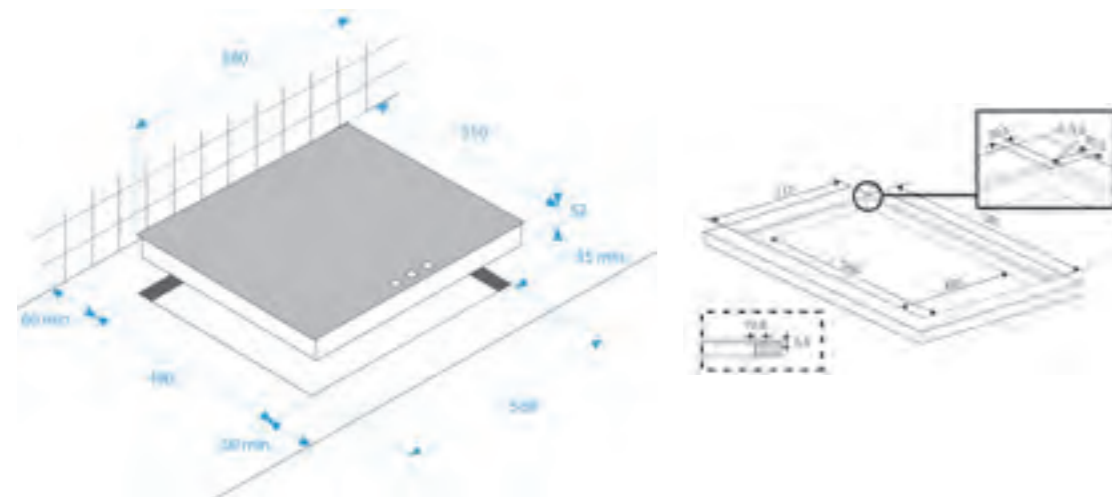

HIC 85502 TX

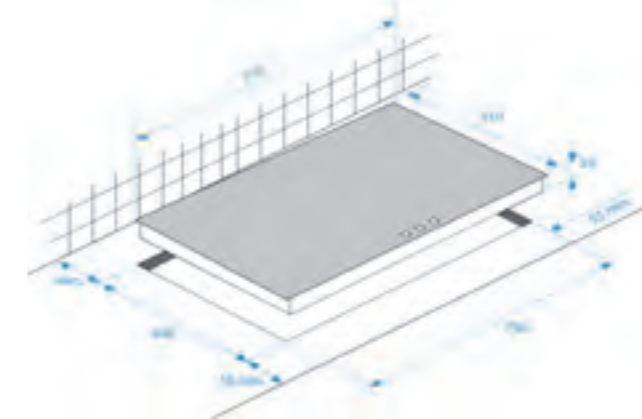

HII 64200 FNTX | HII 64400 MTX | HIC 64503 TX |
EB 9741 XHL | HIC 64403 | HIC 64401

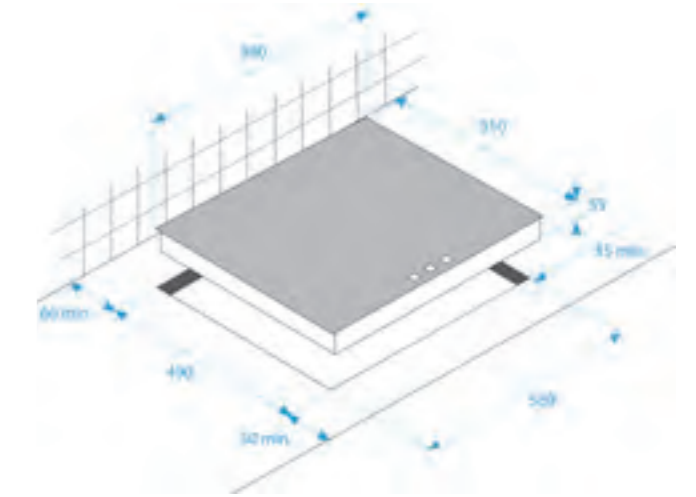



Modellbezeichnung	HDMI 32400 DTX	HDMC 32400 TX
Bauart		
Kochfeld	Induktion	Glaskeramik
Breite	30 cm	30 cm
Farbvarianten		
Edelstahl - X	✓	✓
Rahmenlos	-	-
Steuerung		
Steuerung	Sensortasten	Sensortasten
Bedienelemente	Front	Front
Kochstufen per Zone	9 Kochstufen	9 Kochstufen
Kochzonen		
Anzahl der Kochzonen	2	2
Durchmesser (mm) - Leistung (kW)		
Vorne	160 - 1,4	140 - 1,2
Hinten	200 - 2,3 (3,0 boost)	180 - 1,8
Ausstattung		
Betriebsanzeige	✓	✓
Restwärmeanzeige	✓	✓
Display	✓	✓
Timer	✓	✓
Booster	✓	-
Kindersicherung	✓	✓
Überlaufschutz	✓	-
Sicherheitsabschaltung	✓	✓
Power Management	-	-
Technische Daten		
Anschlusswert (kW)	3,6	3,0
Spannung (V)	220-240	220-240
Frequenz (Hz)	50	50-60
Anschluss	steckerfertig	steckerfertig
Kabellänge	1,2 m	1,2 m
Abmessungen		
Nischenmaß (B x T) mm	268 x 490	268 x 490
Produktabmessungen (H x B x T) mm	75 x 288 x 510	61,7 x 288 x 510
Verpackungsabmessungen (H x B x T) (mm)	140 x 350 x 540	140 x 350 x 540
Gewicht brutto / netto (kg)	6,3 / 5,9	4,9 / 4,6

HDMI 32400 DTX

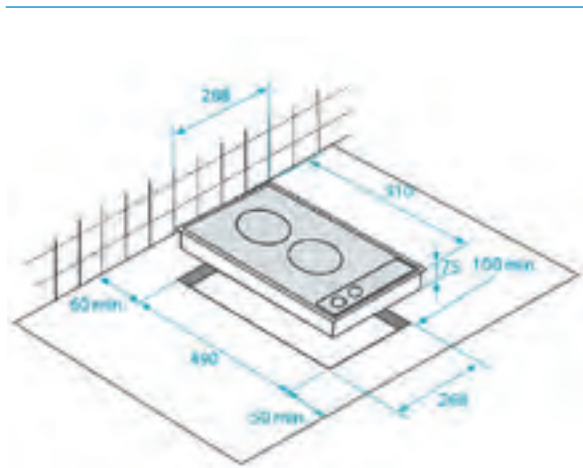

HDMC 32400 TX

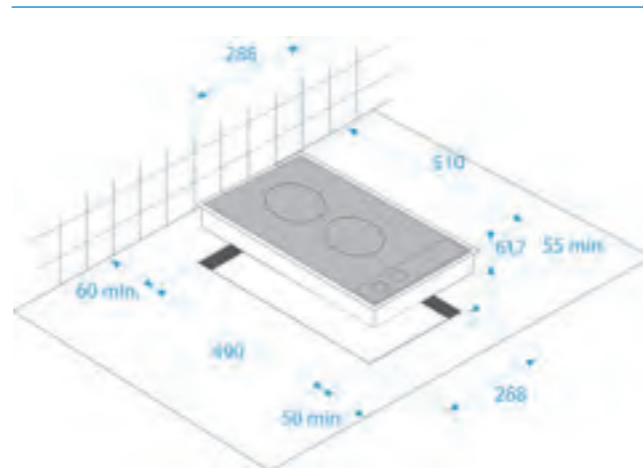

Modellbezeichnung	HUC 64003 X
Bauart	
Kochfeld	Glaskeramik
Breite	60 cm
Farbvarianten	
Edelstahl - X	✓
Rahmenlos	-
Steuerung	
Steuerung	Herdgebunden
Bedienelemente	-
Kochstufen per Zone	-
Kochzonen	
Anzahl der Kochzonen	4
Durchmesser (mm) - Leistung (kW)	
Vorne links	120/210 - 0,75/2,2
Hinten links	140 - 1,2
Vorne rechts	140 - 1,2
Hinten rechts	170/265 - 1,5/2,4
Ausstattung	
Betriebsanzeige	-
Restwärmeanzeige	✓
Display	-
Timer	-
Booster	✓
Kindersicherung	-
Überlaufschutz	-
Sicherheitsabschaltung	-
Power Management	-
Technische Daten	
Anschlusswert (kW)	7,0
Spannung (V)	220-240
Frequenz (Hz)	50
Anschluss	Kabel, Herdanschluss
Kabellänge	1,2 m
Abmessungen	
Nischenmaß (B x T) mm	560 x 490
Produktabmessungen (H x B x T) mm	37 x 580 x 510
Verpackungsabmessungen (H x B x T) (mm)	125 x 655 x 550
Gewicht brutto / netto (kg)	9,3 / 8,4

HUC 64003 X

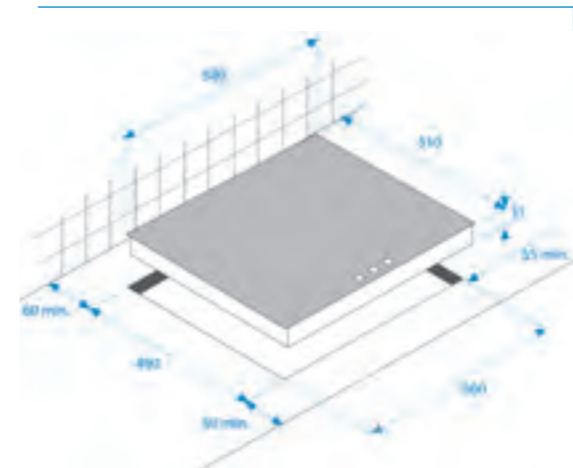





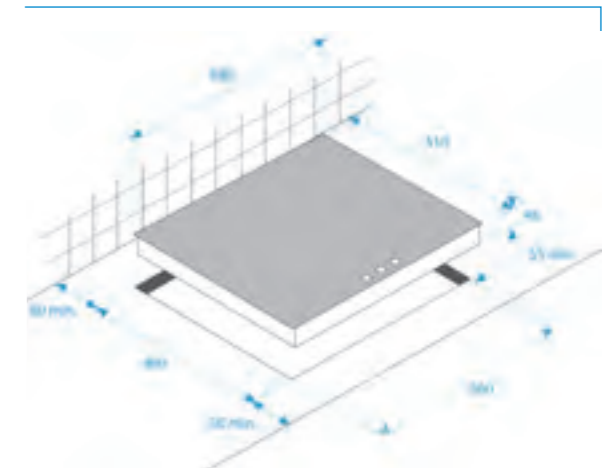



Modellbezeichnung	HIAG 64223 SX-D
Bauart	
Kochfeld	Gas
Breite	60 cm
Farbvarianten	
Edelstahl - X	✓
Facettenschliff - F	-
Rahmenlos	-
Topfträger emailiert	✓
Steuerung	
Steuerung	Bedienknebel
Bedienelemente	Front
Kochstufen per Zone	-
Kochzonen	
Anzahl der Kochzonen	4
Leistung (kW)	
Vorne links	1,75
Hinten links	2,9
Vorne rechts	1,0
Hinten rechts	1,75
Mitte	-
Ausstattung	
Betriebsanzeige	-
Restwärmeanzeige	-
Display	-
Memory-Funktion	-
Timer	-
Booster	-
Kindersicherung	-
Überlaufschutz	-
Sicherheitsabschaltung	-
Gassicherung	✓
Elektro-Takt-Funkenzündung	✓
Gasarten	Erdgas 20 mbar Flüssiggas G30/50 mbar
Umrüstbar auf	
Technische Daten	
Anschlusswert (kW)	7,4
Spannung (V)	220-240
Frequenz (Hz)	50
Abmessungen	
Nischenmaß (B x T) mm	560 x 480-490
Produktabmessungen (H x B x T) (mm)	99 x 580 x 510
Verpackungsabmessungen (H x B x T) (mm)	150 x 640 x 580
Gewicht brutto / netto (kg)	9,4 / 8,3

HIAG 64223 SX-D



Zweier-Set

	BBIM13400XPSE Einbaubackofen mit Pyrolyse 	BBIS13300X Einbaubackofen mit Feuchtigkeitszugabe 	BBIM13300X Einbaubackofen 
HII 84500 FHTX Autarkes Flex-Induktionskochfeld 	Beko Premium-Set 01B Set-Preis UVP: 1.838,00 € Verrechnungspunkte 1.402	Beko Premium-Set 06B Set-Preis UVP: 1.588,00 € Verrechnungspunkte 1.202	Beko Premium-Set 11B Set-Preis UVP: 1.278,00 € Verrechnungspunkte 1.051
HII 64200 FMTX Autarkes Flex-Induktionskochfeld 	Beko Premium-Set 02B Set-Preis UVP: 1.598,00 € Verrechnungspunkte 1.190	Beko Premium-Set 07B Set-Preis UVP: 1.348,00 € Verrechnungspunkte 1.012	Beko Premium-Set 12B Set-Preis UVP: 1.038,00 € Verrechnungspunkte 857
HII 64400 MTX Autarkes Induktionskochfeld 	Beko Premium-Set 03B Set-Preis UVP: 1.548,00 € Verrechnungspunkte 1.123	Beko Premium-Set 08B Set-Preis UVP: 1.298,00 € Verrechnungspunkte 944	Beko Premium-Set 13B Set-Preis UVP: 988,00 € Verrechnungspunkte 789
HIC 85502 TX Autarkes Glaskeramik-Kochfeld 	Beko Premium-Set 04B Set-Preis UVP: 1.528,00 € Verrechnungspunkte 1.183	Beko Premium-Set 09B Set-Preis UVP: 1.278,00 € Verrechnungspunkte 1.005	Beko Premium-Set 14B Set-Preis UVP: 968,00 € Verrechnungspunkte 850
HIC 64503 TX Autarkes Glaskeramik-Kochfeld 	Beko Premium-Set 05B Set-Preis UVP: 1.338,00 € Verrechnungspunkte 1.096	Beko Premium-Set 10B Set-Preis UVP: 1.088,00 € Verrechnungspunkte 916	Beko Premium-Set 15B Set-Preis UVP: 778,00 € Verrechnungspunkte 778

Aktion gültig solange der Vorrat reicht. Irrtümer, Druckfehler und Änderungen vorbehalten. Stand: 08.2021

Autarke Einbau-Backofensets

BBSM12340X	VP: 840	Flexi-Set: 260
EAN: 8690842403453	UVP: 1.069,00 €	

Autarkes Backofenset: BBIM12300X & HII 64400 MT, Induktionskochfeld, 60 cm breit, 4 Kochzonen, Sensortasten, Timer, rahmenlos, Einbaubackofen mit AeroPerfect, Multifunktionsdisplay, versenkbare Bedienkebel, 8 Heizarten, Heißluft, SteamShine-Reinigungsfunktion, herausnehmbare Seitengitter, 1 Universalblech, 1 Grillrost, A*, Edelstahl



AER@perfect™ ECO Fiber

- A** Energieeffizienzklasse A
- Heißluft mit Ringheizkörper
- Induktionskochfeld
- 3-fach verglast
- SteamShine-Reinigungsfunktion

BBSM12320X	VP: 742	Flexi-Set: 162
EAN: 8690842403460	UVP: 919,00 €	

Autarkes Backofenset: BBIM12300X & EB 9741 XHL, Glaskeramik-Kochfeld, 60 cm breit, 4 Kochzonen, Zweikreis- und Bräterzone, Sensortasten, Edelstahlrahmen, Einbaubackofen mit AeroPerfect, Multifunktionsdisplay, versenkbare Bedienkebel, 8 Heizarten, Heißluft, SteamShine-Reinigungsfunktion, herausnehmbare Seitengitter, 1 Universalblech, 1 Grillrost, A*, Edelstahl



AER@perfect™ ECO Fiber

- A** Energieeffizienzklasse A
- Heißluft mit Ringheizkörper
- 2-fach Verglasung
- SteamShine-Reinigungsfunktion

Einbau-Herdsets

BBUM12340X	VP: 986	Flexi-Set: 406
EAN: 8690842403477	UVP: 1.159,00 €	

Einbauherdset mit AeroPerfect, Induktionskochfeld mit Edelstahlflachrahmen, Herd: Multifunktionsdisplay, versenkbare Bedienkebel, 8 Heizarten, Heißluft, SteamShine-Reinigungsfunktion, herausnehmbare Seitengitter, 1 Universalblech, 1 Grillrost, A*, Edelstahl



AER@perfect™ ECO Fiber

- A** Energieeffizienzklasse A
- Heißluft mit Ringheizkörper
- Induktionskochfeld
- 3-fach verglast
- SteamShine-Reinigungsfunktion
- Versenkbare Knebel

Einbau-Herdsets

BBUM12320XPE

VP: 924

Flexi-Set: 344

EAN: 8690842404221

UVP: 1.109,00 €

Einbauherdset mit AeroPerfect, Glaskeramik-Kochfeld mit Edelstahlflachrahmen, Herd: Pyrolyse, Multifunktionsdisplay, versenkbare Bedienknebel, 9 Heizarten, Heißluft, 2-fach Teleskopauszug, 1 Universalblech, 1 Grillrost, A+*, Edelstahl



AERoPerfect™ ECO Fiber



Energieeffizienzklasse A+



Pyrolyse



Heißluft mit Ringheizkörper



4-fach Verglasung



Versenkbare Knebel



2-fach Teleskopauszug

BBUM12322X

VP: 822

Flexi-Set: 242

EAN: 8690842403484

UVP: 899,00 €

Einbauherdset mit AeroPerfect, Glaskeramik-Kochfeld mit Edelstahlflachrahmen, Herd: Multifunktionsdisplay, versenkbare Bedienknebel, 8 Heizarten, Heißluft, SteamShine-Reinigungsfunktion, 2-fach Teleskopauszug, 1 Universalblech, 1 Grillrost, A*, Edelstahl



AERoPerfect™ ECO Fiber



Energieeffizienzklasse A



Heißluft mit Ringheizkörper



2-fach Verglasung



SteamShine-Reinigungsfunktion



Versenkbare Knebel



2-fach Teleskopauszug

BBUM12328X

VP: 656

Flexi-Set: 76

EAN: 8690842403491

UVP: 809,00 €

Einbauherdset mit AeroPerfect, Glaskeramik-Kochfeld, rahmenlos, Herd: Multifunktionsdisplay, versenkbare Bedienknebel, 8 Heizarten, Heißluft, SteamShine-Reinigungsfunktion, 2-fach Teleskopauszug, 1 Universalblech, 1 Grillrost, A*, Edelstahl



AERoPerfect™ ECO Fiber



Energieeffizienzklasse A



Heißluft mit Ringheizkörper



2-fach Verglasung



SteamShine-Reinigungsfunktion



Versenkbare Knebel



2-fach Teleskopauszug

Einbau-Herdsets

BBUM12321X

VP: 644

Flexi-Set: 64

EAN: 8690842403521

UVP: 739,00 €

Einbauherdset mit AeroPerfect, Glaskeramik-Kochfeld mit Edelstahlflachrahmen, Herd: Multifunktionsdisplay, versenkbare Bedienknebel, 8 Heizarten, Heißluft, SteamShine-Reinigungsfunktion, herausnehmbare Seitengitter, 1 Universalblech, 1 Grillrost, A*, Edelstahl



AERoPerfect™ ECO Fiber



Energieeffizienzklasse A



Heißluft mit Ringheizkörper



2-fach Verglasung



SteamShine-Reinigungsfunktion



Versenkbare Knebel

BBUE12020X

VP: 580

Flexi-Set: -

EAN: 8690842402685

UVP: 689,00 €

Einbauherdset mit AeroPerfect, Glaskeramik-Kochfeld mit Edelstahlrahmen, Herd: 6 Heizarten, Umluft, SteamShine-Reinigungsfunktion, herausnehmbare Seitengitter, 1 Universalblech, 1 Grillrost, A*, Edelstahl



AERoPerfect™ ECO Fiber



Energieeffizienzklasse A



SteamShine-Reinigungsfunktion



2-fach verglast

BBUC12020X

VP: 540

Flexi-Set: -

EAN: 8690842402661

UVP: 639,00 €

Einbauherdset, Glaskeramik-Kochfeld mit Edelstahlrahmen, Herd: 4 Heizarten, Grill, SteamShine-Reinigungsfunktion, 1 Universalblech, 1 Grillrost, A*, Edelstahl



ECO Fiber



Energieeffizienzklasse A



SteamShine-Reinigungsfunktion



2-fach verglast

Standherde

GM15121DXNS

VP: 952

Flexi-Set: -

EAN: 8690842478529

UVP: 1.179,00 €

Elektro-Herd mit Gaskochfeld, 5 Gasbrenner davon 1 Wok-Brenner, Grill, 7 Heizarten, Umluft, Zeitschaltuhr, katalytische Seitenwände und Rückwand, Drehspeiß, A*, H x B x T: 90 x 90 x 60 cm, Edelstahl



FSM69301XCT

VP: 880

Flexi-Set: 0

EAN: 8690842469657

UVP: 1.089 €

Elektro-Herd mit Induktionskochfeld, 8 Heizarten, Grill, Heißluft, katalytische Rückwand, Geschirrwagen, Multifunktionsdisplay, 1-fach Teleskopauszug, Knebel mit Chromkappen, A, HxBxT: 85x60x60 cm, Edelstahl



FSM67320GXS

VP: 730

Flexi-Set: -

EAN: 8690842065620

UVP: 869,00 €

Elektro-Herd mit Glaskeramik-Kochfeld, Bräterzone, Zweikreiszone, 8 Heizarten, Grill, Heißluft, Geschirrwagen, Multifunktionsdisplay, Knebel mit Chromkappen, A*, H x B x T: 85 x 60 x 60 cm, Edelstahl



Standherde

FSM67320GWS

VP: 676

Flexi-Set: -

EAN: 8690842062520

UVP: 779,00 €

Elektro-Herd mit Glaskeramik-Kochfeld, Bräterzone, Zweikreiszone, 8 Heizarten, Grill, Heißluft, Geschirrwagen, Multifunktionsdisplay, Knebel mit Chromkappen, A*, H x B x T: 85 x 60 x 60 cm



FSM62320DWS

VP: 556

Flexi-Set: -

EAN: 8690842084027

UVP: 689,00 €

Elektro-Herd mit Gaskochfeld, 8 Heizarten, Grill, Heißluft, Geschirrwagen, Glasabdeckung für das Kochfeld, Multifunktionsdisplay, Knebel mit Chromkappen, A*, H x B x T: 90 x 60 x 60 cm

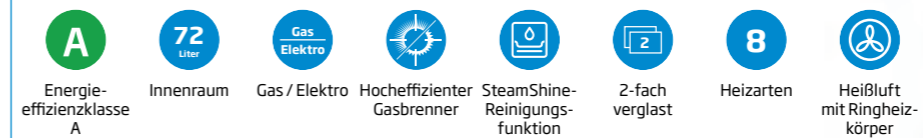

FSM57100GW

VP: 566

Flexi-Set: -

EAN: 8690842117770

UVP: 619,00 €

Elektro-Herd mit Glaskeramik-Kochfeld, 7 Heizarten, Grill, Heißluft, Zeitschaltuhr, Geschirrwagen, Vollglasinnentür, A*, H x B x T: 85 x 50 x 60 cm

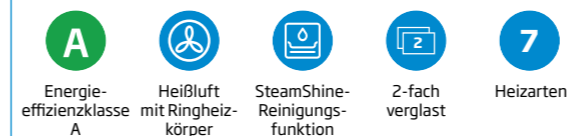



Modellbezeichnung	BBSM12340X	BBSM12320X
Farbvarianten		
Backofen		
Edelstahl - X	✓	✓
Art der Bedienblende	Metall	Metall
Kochfeld		
Edelstahl - X	-	✓
Rahmenlos	✓	-
Verbrauchswerte (VO EU 65/2014)		
Energieeffizienzindex	95,3	95,3
Energieeffizienzklasse*	A	A
Energieverbrauch		
Konventionelles Heizen (kWh)	0,88	0,88
Heißluft (kWh)	0,81	0,81
Anzahl der Garräume	1	1
Wärmequelle Garraum	elektrisch	elektrisch
Volumen des Garraums	72 Liter	72 Liter
Ausstattung Kochfeld		
Kochfeldart	Induktion	Glaskeramik
Anzahl der Kochzonen	4	4
Durchmesser (mm) - Leistung (kW)		
Vorne links	180 - 2,0 (2,3 boost)	120/210 - 0,75/2,2
Hinten links	180 - 2,0 (2,3 boost)	140 - 1,2
Vorne rechts	145 - 1,6 (1,8 boost)	160 - 1,5
Hinten rechts	210 - 2,0 (2,3 boost)	140/250 - 1,1/2,0
Ausstattung Backofen		
Ofentyp	Multifunktionsbackofen	Multifunktionsbackofen
Steuerung	Mechanisch	Mechanisch
Türöffnung	Nach vorne	Nach vorne
Heizarten		
1	Ober-/Unterhitze	Ober-/Unterhitze
2	Umluft	Umluft
3	Heißluft	Heißluft
4	Multidimensionales Kochen	Multidimensionales Kochen
5	Umluftgrill	Umluftgrill
6	Grill	Grill
7	Unterhitze	Unterhitze
8	Auftauen	Auftauen
CleanZone	-	-
Booster	-	-
Ringheizkörper	✓	✓
Lüfter	✓	✓
Innenbeleuchtung	✓	✓
Display	Multifunktionsdisplay	Multifunktionsdisplay
Elektronische Kindersicherung	-	-
Bedienung über	Versenkbare Knebel	Versenkbare Knebel
Vollglas-Innentür	✓	✓
Katalytische Rückwand	-	-
Herausnehmbare Seitengitter	✓	✓
Anzahl der Glasscheiben	3	2
SteamShine-Reinigungsfunktion	✓	✓
Zubehör		
Universablech	1	1
Fettpfanne	-	-
Grillrost	1	1
Teleskopauszug	-	-
Technische Daten Backofen		
Anschlusswert (kW)	2,5	2,5
Spannung (V)	220-240	220-240
Frequenz (Hz)	50	50
Anschluss	steckerfertig	steckerfertig
Technische Daten Kochfeld		
Anschlusswert (kW)	7,2	6,9
Spannung (V)	380-415	380-415
Frequenz (Hz)	50	50
Anschluss	Kabel, Herdanschlussdose	Kabel, Herdanschlussdose
Abmessungen		
Nischenmaß Backofen Hocheinbau (H x B x T) (mm)	590 x 560 x 550	590 x 560 x 550
Nischenmaß Kochfeld (B x T) (mm)	560 x 490	560 x 490
Produktabmessungen Herd / Backofen (H x B x T) (mm)	595 x 594 x 567	595 x 594 x 567
Produktabmessungen Kochfeld (H x B x T) (mm)	51 x 580 x 510	55 x 580 x 510
Verpackungsabmessungen (H x B x T) (mm)	790 x 660 x 660	790 x 660 x 660
Gewicht brutto / netto (kg)	45,7 / 42,2	43,9 / 40,3



Modellbezeichnung	BBUM12340X	BBUM12320XPE	BBUM12322X	BBUM12328X
Farbvarianten				
Backofen				
Edelstahl - X	✓	✓	✓	✓
Art der Bedienblende	Metall	Metall	Metall	Metall
Kochfeld				
Edelstahl - X	✓	✓	✓	-
Rahmenlos	-	-	-	✓
Verbrauchswerte (VO EU 65/2014)				
Energieeffizienzindex	95,3	81,2	95,3	95,3
Energieeffizienzklasse*	A	A+	A	A
Energieverbrauch				
Konventionelles Heizen (kWh)	0,88	0,95	0,88	0,88
Heißluft (kWh)	0,81	0,69	0,81	0,81
Anzahl der Garräume	1	1	1	1
Wärmequelle Garraum	elektrisch	elektrisch	elektrisch	elektrisch
Volumen des Garraums	72 Liter	72 Liter	72 Liter	72 Liter
Ausstattung Kochfeld				
Kochfeldart	Induktion	Glaskeramik	Glaskeramik	Glaskeramik
Anzahl der Kochzonen	4	4	4	4
Durchmesser (mm) - Leistung (kW)				
Vorne links	200 - 2,3/3,0 (Booster)	120/210 - 0,75/2,2	120/210 - 0,75/2,2	120/210 - 0,75/2,2
Hinten links	160 - 1,4	140 - 1,2	140 - 1,2	140 - 1,2
Vorne rechts	160 - 1,4	180 - 2,0	180 - 2,0	180 - 2,0
Hinten rechts	200 - 2,3/3,0 (Booster)	170/265 - 1,5/2,4	170/265 - 1,5/2,4	170/265 - 1,5/2,4
Ausstattung Herd				
Ofentyp	Multifunktionsbackofen	Pyrolysebackofen	Multifunktionsbackofen	Multifunktionsbackofen
Steuerung	Mechanisch	Elektronisch	Mechanisch	Mechanisch
Türöffnung	Nach vorne	Nach vorne	Nach vorne	Nach vorne
Heizarten				
1	Ober-/Unterhitze	Ober-/Unterhitze	Ober-/Unterhitze	Ober-/Unterhitze
2	Umluft	Umluft	Umluft	Umluft
3	Heißluft	Heißluft	Heißluft	Heißluft
4	Multidimensionales Kochen	Umluftgrill	Multidimensionales Kochen	Multidimensionales Kochen
5	Umluftgrill	Grill	Umluftgrill	Umluftgrill
6	Grill	Heißluft Eco	Grill	Grill
7	Unterhitze	Unterhitze	Unterhitze	Unterhitze
8	Auftauen	Innenbeleuchtung	Auftauen	Auftauen
9		Pyrolyse		
10				
11				
12				
CleanZone	-	-	-	-
Booster	-	-	-	-
Ringheizkörper	✓	✓	✓	✓
Lüfter	✓	✓	✓	✓
Innenbeleuchtung	✓	✓	✓	✓
Display	Multifunktionsdisplay	Multifunktionsdisplay	Multifunktionsdisplay	Multifunktionsdisplay
Elektronische Kindersicherung	-	-	-	-
Bedienung über	versenkbare Knebel	versenkbare Knebel	versenkbare Knebel	versenkbare Knebel
Vollglas-Innentür	✓	✓	✓	✓
Katalytische Rückwand	-	-	-	-
Herausnehmbare Seitengitter	✓	✓	✓	✓
Anzahl der Glasscheiben	3	3	3	3
SteamShine-Reinigungsfunktion	✓	✓	✓	✓
Zubehör				
Universablech	1	1	1	1
Fettpfanne	1	1	1	1
Grillrost	-	-	-	-
Teleskopauszug	-	2-fach	2-fach	2-fach
Technische Daten				
Anschlusswert (kW)	9,7	10,8	10,3	10,3
Spannung (V)	380-415	380-415	380-415	380-415
Frequenz (Hz)	50	50	50	50
Anschluss	wird ohne Anschlusskabel geliefert	wird ohne Anschlusskabel geliefert	wird ohne Anschlusskabel geliefert	wird ohne Anschlusskabel geliefert
Abmessungen				
Nischenmaß Herd (H x B x T) (mm)	600 x 560 x 550	600 x 560 x 550	600 x 560 x 550	600 x 560 x 550
Nischenmaß Kochfeld (B x T) (mm)	560 x 490	560 x 490	560 x 490	560 x 490
Produktabmessungen Herd / Backofen (H x B x T) (mm)	595 x 594 x 567	595 x 594 x 567	595 x 594 x 567	595 x 594 x 567
Produktabmessungen Kochfeld (H x B x T) (mm)	55 x 580 x 510	55 x 580 x 510	55 x 580 x 510	55 x 580 x 510
Verpackungsabmessungen (H x B x T) (mm)	790 x 660 x 660	790 x 660 x 660	790 x 660 x 660	790 x 660 x 660
Gewicht brutto / netto (kg)	49,4 / 45,8	51,7 / 48,2	45,7 / 42,2	46,5 / 41,1

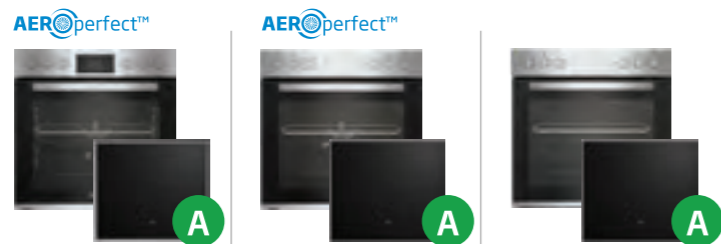

Modellbezeichnung	BBUM12321X	BBUE12020X	BBUC12020X
Farbvarianten			
Backofen			
Edelstahl - X	✓	✓	✓
Art der Bedienblende	Metall	Metall	Metall
Kochfeld			
Edelstahl - X	✓	✓	✓
Rahmenlos	-	-	-
Verbrauchswerte (VO EU 65/2014)			
Energieeffizienzindex	95,3	95,3	95,3
Energieeffizienzklasse*	A	A	A
Energieverbrauch			
Konventionelles Heizen (kWh)	0,88	0,88	0,82
Heißluft (kWh)	0,81	0,81	-
Anzahl der Garräume	1	1	1
Wärmequelle Garraum	elektrisch	elektrisch	elektrisch
Volumen des Garraums	72 Liter	72 Liter	74 Liter
Ausstattung Kochfeld			
Kochfeldart	Glaskeramik	Glaskeramik	Glaskeramik
Anzahl der Kochzonen	4	4	4
Durchmesser (mm) - Leistung (kW)			
Vorne links	120/210 - 0,75/2,2	120/210 - 0,75/2,2	180 - 1,7
Hinten links	140 - 1,2	140 - 1,2	180 - 2,0
Vorne rechts	180 - 2,0	180 - 2,0	140 - 1,2
Hinten rechts	170/265 - 1,5/2,4	170/265 - 1,5/2,4	180 - 1,7
Ausstattung Herd			
Ofentyp	Multifunktionsbackofen	Umluftbackofen	Konventionell
Steuerung	Mechanisch	Mechanisch	Mechanisch
Türöffnung	Nach vorne	Nach vorn	Nach vorn
Heizarten			
1	Ober-/Unterhitze	Ober-/Unterhitze	Ober-/Unterhitze
2	Umluft	Umluft	Unterhitze
3	Heißluft	Umluftgrill	Grill
4	Multidimensionales Kochen	Grill	Kleinflächengrill
5	Umluftgrill	Unterhitze	
6	Grill	Booster	
7	Unterhitze		
8	Auftauen		
9			
10			
11			
12			
CleanZone	-	-	-
Booster	-	-	-
Ringheizkörper	✓	-	-
Lüfter	✓	✓	✓
Innenbeleuchtung	✓	✓	✓
Display	Multifunktionsdisplay	-	-
Elektronische Kindersicherung	-	-	-
Bedienung über	versenkbare Knebel	feststehende Knebel	feststehende Knebel
Vollglas-Innentür	✓	✓	✓
Katalytische Rückwand	-	-	-
Herausnehmbare Seitengitter	✓	✓	-
Anzahl der Glasscheiben	3	2	2
SteamShine-Reinigungsfunktion	✓	✓	✓
Zubehör			
Universalblech	1	1	1
Fettpfanne	-	-	-
Grillrost	1	1	1
Teleskopauszug	-	-	-
Technische Daten			
Anschlusswert (kW)	10,3	10,2	9
Spannung (V)	380-415	380-415	380-415
Frequenz (Hz)	50	50	50
Anschluss	wird ohne Anschlusskabel geliefert	wird ohne Anschlusskabel geliefert	wird ohne Anschlusskabel geliefert
Abmessungen			
Nischenmaß Herd (H x B x T) (mm)	600 x 560 x 550	600 x 560 x 550	600 x 560 x 550
Nischenmaß Kochfeld (B x T) (mm)	560 x 490	560 x 490	560 x 490
Produktabmessungen Herd / Backofen (H x B x T) (mm)	595 x 594 x 567	595 x 594 x 567	595 x 594 x 567
Produktabmessungen Kochfeld (H x B x T) (mm)	55 x 580 x 510	55 x 580 x 510	55 x 580 x 510
Verpackungsabmessungen (H x B x T) (mm)	790 x 660 x 660	790 x 660 x 660	790 x 660 x 660
Gewicht brutto / netto (kg)	46,7 / 43,3	42,6 / 39,1	40,0 / 36,5

BBSM12340X

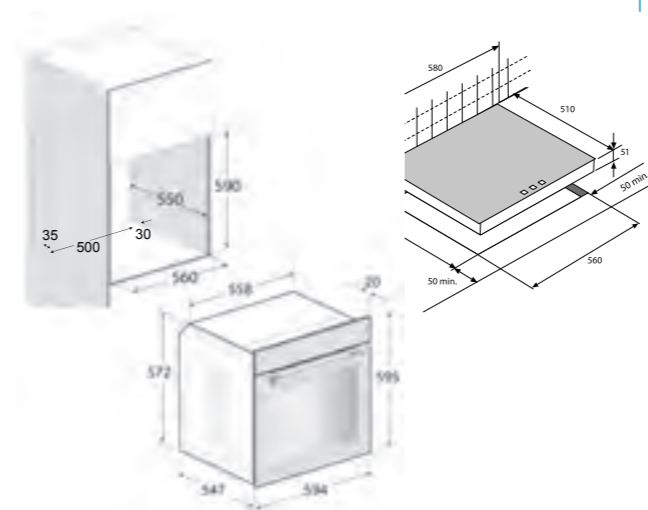

BBSM12320X

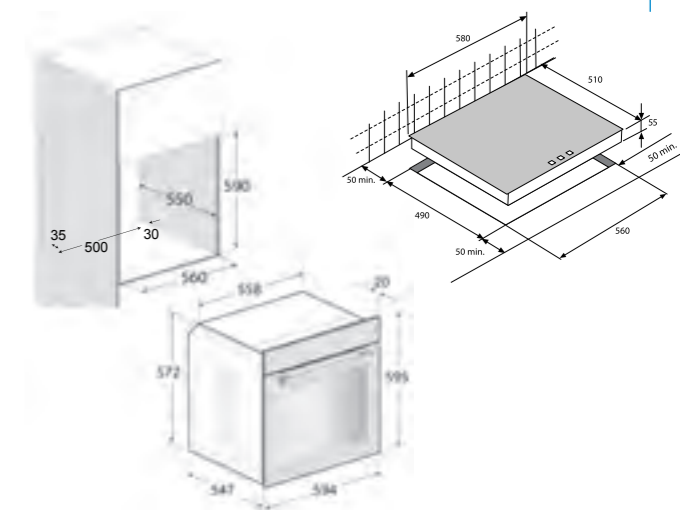

BBUM12340X | BBUM12320XPE | BBUM12322X
 BBUM12328X | BBUM12321X | BBUE12020X
 BBUC12020X

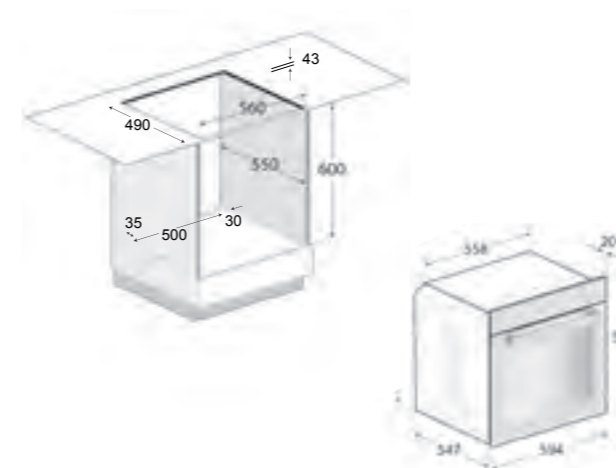



Modellbezeichnung	GM1 5121DXNS	FSM69301XCT	FSM67320GXS	FSM67320GWS
Bauart				
Ofentyp	Elektro-Herd	Elektroherd	Elektro-Herd	Elektro-Herd
Kochfeld	Gaskochfeld	Induktionskochfeld	Elektro-Herd Cerankochfeld mit Zweikreis- und Bräterzone	Elektro-Herd Cerankochfeld mit Zweikreis- und Bräterzone
Farbe	Edelstahl	Edelstahl-schwarz	Edelstahl - schwarz	Weiß
Verbrauchswerte (VO EU 65/2014)				
Energieeffizienzindex	95,1	95,3	95	95
Energieeffizienzklasse*	A	A	A	A
Energieverbrauch				
Konventionelles Heizen (kWh)	1,3	0,99	0,99	0,99
Heißluft/Umluft (kWh)	0,97	0,81	0,81	0,81
Anzahl der Garräume	1	1	1	1
Wärmequelle Garraum	elektrisch	elektrisch	elektrisch	elektrisch
Volumen des Garraums (Liter)	111	72	72	72
Ausstattung Kochfeld				
Durchmesser (mm) & Leistung (kW)	Gas	Induktion	Glaskeramik	Glaskeramik
Vorne links	2,0 kW	180 mm - 2,0/2,3 kW	120/210 mm - 0,75/2,2 kW	120/210 mm - 0,75/2,2 kW
Hinten links	2,0 kW	180 mm - 2,0/2,3 kW	140 mm - 1,2 kW	140 mm - 1,2 kW
Vorne rechts	1,0 kW	145 mm - 1,6/1,8 kW	180 mm - 1,8 kW	180 mm - 1,7 kW
Hinten rechts	2,9 kW	210 mm - 2,0/2,3 kW	170/265 mm - 1,5/2,4 kW	170/265 mm - 1,5/2,4 kW
Mitte	3,3 kW	-	-	-
Topfträger	Emailliert	-	-	-
Gassicherung	✓	-	-	-
Abdeckplatte	-	-	-	-
Ausstattung Herd				
Heizarten				
1	Ober-/Unterhitze	Auftauen	Auftauen	Auftauen
2	Heißluft	Ober-/Unterhitze	Ober-/Unterhitze	Ober-/Unterhitze
3	Oberhitze + Umluft	Umluft	Umluft	Umluft
4	Unterhitze + Umluft	Heißluft	Heißluft	Heißluft
5	Umluft	Unterhitze	Unterhitze	Unterhitze
6	Auftauen	Umluftgrill	Umluftgrill	Umluftgrill
7	Flächengrill mit Drehspeiß	Grill	Grill	Grill
8		Multidimensionales Kochen	Multidimensionales Kochen	Multidimensionales Kochen
Grill	✓	✓	✓	✓
Ringheizkörper	✓	✓	✓	✓
Innenbeleuchtung	✓	✓	✓	✓
Emaillierter Innenraum	katalytisch	✓	✓	✓
Herausnehmbare Seitengitter	✓	✓	✓	✓
Display	Zeitschaltuhr	Elektronikuhr	Elektronikuhr	Elektronikuhr
Elektronische Kindersicherung	-	-	-	-
Türverglasung	3	3	3	3
Vollglas-Innentür	✓	✓	✓	✓
Aufbewahrungsfach im Sockel	Fach mit Klappe	Schublade	Schublade	Schublade
Höhenverstellbare Füße	✓	-	-	-
Versenkbare Knebel	-	-	-	-
Zubehör				
Universalblech	1	1	1	1
Fettpfanne	-	-	1	-
Grillrost	1	1	1	1
Teleskopauszug	-	1-fach	-	-
Drehspeiß	1	-	-	-
Technische Daten				
Voreingestellt auf	Erdgas 20 mbar	-	-	-
Umrüstbar auf	Flüssiggas G30/50 mbar	-	-	-
Anschlusswert (kW)	2,9	9,6	10	9,9
Spannung (V)	230	380-415	380-415	380-415
Frequenz (Hz)	50	50	50	50
Anschluss	steckerfertig, Gasanschlussschlauch nicht enthalten	wird ohne Anschlusskabel geliefert	wird ohne Anschlusskabel geliefert	wird ohne Anschlusskabel geliefert
Abmessungen				
Produktabmessungen (H x B x T) (cm)	85-92 x 90 x 60	85 x 60 x 60	85 x 60 x 60	85 x 60 x 60
Verpackungsmaße (H x B x T) (cm)	87 x 96 x 70	94 x 66 x 70	94 x 66 x 70	94 x 66 x 70
Verpackungsgewicht (kg)	82,6	56,5	55,9	53,6
Gewicht (kg)	76,3	52,8	53,1	50,1



Modellbezeichnung	FSM62320DWS	FSM57100GW
Bauart		
Ofentyp	Elektro-Herd	Elektro-Herd
Kochfeld	Gaskochfeld	Cerankochfeld
Farbe	Weiß	Weiß
Verbrauchswerte (VO EU 65/2014)		
Energieeffizienzindex	95	94,8
Energieeffizienzklasse*	A	A
Energieverbrauch		
Konventionelles Heizen (kWh)	0,99	0,92
Heißluft/Umluft (kWh)	0,81	0,74
Anzahl der Garräume	1	1
Wärmequelle Garraum	elektrisch	elektrisch
Volumen des Garraums (Liter)	72	55
Ausstattung Kochfeld		
Durchmesser (mm) & Leistung (kW)	Gas	Glaskeramik
Vorne links	2,9 kW	180 mm - 1,7 kW
Hinten links	2,0 kW	140 mm - 1,2 kW
Vorne rechts	1,0 kW	140 mm - 1,2 kW
Hinten rechts	2,0 kW	180 mm - 1,7 kW
Mitte	-	-
Topfträger	Emailliert	-
Gassicherung	✓	-
Abdeckplatte	Glas	-
Ausstattung Herd		
Heizarten		
1	Auftauen	Auftauen
2	Ober-/Unterhitze	Heißluft
3	Umluft	Unterhitze mit Umluft
4	Heißluft	Ober-/Unterhitze
5	Unterhitze	Umluft
6	Umluftgrill	Oberhitze mit Umluft
7	Grill	Grill
8	Multidimensionales Kochen	
Grill	✓	✓
Ringheizkörper	✓	✓
Innenbeleuchtung	✓	✓
Emaillierter Innenraum	✓	✓
Herausnehmbare Seitengitter	✓	-
Display	Elektronikuhr	Zeitschaltuhr
Elektronische Kindersicherung	-	-
Türverglasung	3	2
Vollglas-Innentür	✓	✓
Aufbewahrungsfach im Sockel	Schublade	Schublade
Höhenverstellbare Füße	-	-
Versenkbare Knebel	-	-
Zubehör		
Universalblech	1	1
Fettpfanne	-	-
Grillrost	1	1
Teleskopauszug	-	-
Drehspeiß	-	-
Technische Daten		
Voreingestellt auf	Erdgas 20 mbar	-
Umrüstbar auf	Flüssiggas G30/50 mbar	-
Anschlusswert (kW)	2,4	7,8
Spannung (V)	230	380-415
Frequenz (Hz)	50	50
Anschluss	steckerfertig, Gasanschlussschlauch nicht enthalten	wird ohne Anschlusskabel geliefert
Abmessungen		
Produktabmessungen (H x B x T) (cm)	90 x 60 x 60	85 x 50 x 60
Verpackungsmaße (H x B x T) (cm)	97 x 66 x 70	94 x 56 x 70
Verpackungsgewicht (kg)	57,1	46,5
Gewicht (kg)	54,4	43,4

Downloads

Produktübersicht und Einbauskizzen finden Sie unter folgenden Links:

Einbau-Backöfen

www.beko.com/de-de/produkte/einbau-backofen



Einbau-Kochfelder

www.beko.com/de-de/produkte/einbau-kochfelder



Einbau-Sets

www.beko.com/de-de/produkte/einbau-sets



Wärmeschubladen

www.beko.com/de-de/produkte/waermeschubladen



Mikrowellen

www.beko.com/de-de/produkte/einbau-mikrowellen



Standherde

www.beko.com/de-de/produkte/freistehende-herde





Dunstabzugshauben



Metallfettfilter

Für eine ganz neue Hygieneerfahrung sorgen die auswaschbaren und spülmaschinengeeigneten Metallfettfilter unserer Dunstabzugshauben.



Randabsaugung

Die Ansaugfläche der Haube wird verkleinert und die Luft wird nur über einen Spalt am Rand angesaugt. Dadurch ist die Strömungsgeschwindigkeit höher und somit der Wirkungsgrad der Haube.



Automatische Abschaltfunktion

Sie sind fertig mit Kochen, aber die Bratengerüche hängen noch in der Luft? Mit der automatischen Abschaltfunktion können Sie Ihre Dunstabzugshaube so programmieren, dass sie nach einigen Minuten ganz von alleine abschaltet und Sie schon jetzt auf dem Sofa entspannen können.



Aktivkohlefilter

In modernen energieeffizienten Häusern gibt es immer seltener einen Kamin oder Schornsteinschacht. Damit Sie trotzdem eine Dunstabzugshaube nutzen können, um die Luft in Ihrer Küche sauber und frisch zu halten, wird der Kochdunst mithilfe des Beko Aktivkohlefilters zuverlässig gereinigt. Und das Beste: Die Aktivkohlefilter sind bei allen Beko Dunstabzugshauben schon im Lieferumfang enthalten.

Feature-Icons

Dunstabzugshauben

632
m³/h

632 m³/h Abluftleistung

Die Haube verfügt über eine Abluftleistung von 632 m³/h.



Aktivkohlefilter

Die Haube besitzt ein Aktivkohlefilter für Umluftbetrieb.



LED

Die Haube verfügt über LED- Beleuchtung



Randabsaugung

Die Ansaugfläche der Haube wird verkleinert und die Luft wird nur über einen Spalt am Rand angesaugt. Dadurch ist die Strömungsgeschwindigkeit höher und somit der Wirkungsgrad der Haube.

A+++

A++

A+

A

B

C

D

Energieeffizienzklassen

Dunstabzugshauben

BHCA94640BH

VP: 414

Flexi-Set: 228

EAN: 8690842408038

UVP: 589,00 €

Schräghaube, 90 cm breit, Sensortasten, Randabsaugung, Display, Abluftleistung bis zu 623 m³/h, EEK: A*, GEK: A, BEK: A, FG: C, 63 dBA, 2 x 3 W LED-Beleuchtung, inkl. Aktivkohlefilter

Energie-effizienzklasse
A90
Breite623
m³/h
AbluftleistungRand-
absaugung

LED



Sensortasten

Aktiv-
kohlefilter

BHCA64640BH

VP: 362

Flexi-Set: 176

EAN: 8690842408014

UVP: 469,00 €

Schräghaube, 60 cm breit, Sensortasten, Randabsaugung, Display, Abluftleistung bis zu 631 m³/h, EEK: A*, GEK: A, BEK: A, FG: C, 64 dBA, 2 x 3 W LED-Beleuchtung, inkl. Aktivkohlefilter

Energie-effizienzklasse
A60
Breite631
m³/h
AbluftleistungRand-
absaugung

LED



Sensortasten

Aktiv-
kohlefilter

HCA92641BH

VP: 414

Flexi-Set: 228

EAN: 8690842232046

UVP: 549,00 €

Wandhaube, schräg, 90 cm breit, Sensortasten, Randabsaugung, Abluftleistung bis zu 648 m³/h, EEK: A*, GEK: A, BEK: A, FG: D, 65 dBA, LED-Beleuchtung, inkl. Aktivkohlefilter, Schwarz

Energie-effizienzklasse
A90
Breite648
m³/h
AbluftleistungRand-
absaugung

LED

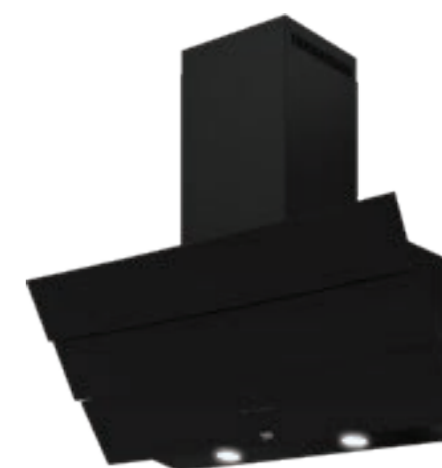

Sensortasten

Aktiv-
kohlefilter

Dunstabzugshauben

HCA62641BH VP: 362 Flexi-Set: 176

EAN: 8690842232022

UVP: 489,00 €

Wandhaube, schräg, 60 cm breit, Sensortasten, Randabsaugung, Abluftleistung bis zu 638 m³/h, EEK: A*, GEK: A, BEK: A, FG: D, 65 dBA, LED-Beleuchtung, inkl. Aktivkohlefilter, Schwarz

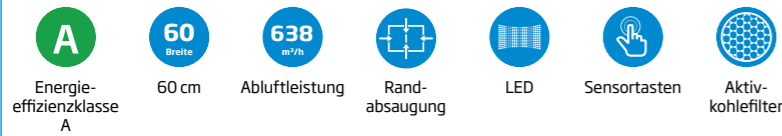

HCA62620BH VP: 292 Flexi-Set: 106

EAN: 8690842283918

UVP: 379,00 €

Schräghaube, 60 cm breit, Drucktasten, Randabsaugung, Abluftleistung bis zu 620 m³/h, EEK: B*, GEK: B, BEK: A, FG: D, 68 dBA, 2 x 3 W LED-Beleuchtung, inkl. Aktivkohlefilter, Schwarz

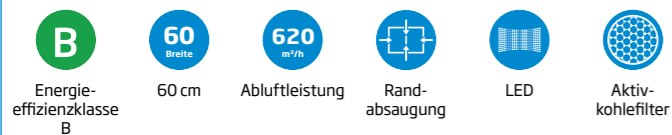

BHCB93640BH VP: 352 Flexi-Set: 166

EAN: 8690842408106

UVP: 469,00 €

Kaminhaube, 90 cm breit, Abluftleistung bis zu 628 m³/h, Soft Touch Sensortasten, EEK: A*, GEK: A, BEK: A, FG: C, 66 dBA, Nachlauffunktion, 2 x 3 W LED-Beleuchtung, inkl. Aktivkohlefilter

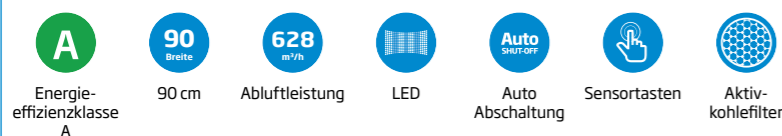

Dunstabzugshauben

BHCB63640BH VP: 310 Flexi-Set: 124

EAN: 8690842408083

UVP: 419,00 €

Kaminhaube, 60 cm breit, Abluftleistung bis zu 628 m³/h, Soft Touch Sensortasten, EEK: A*, GEK: A, BEK: A, FG: C, 66 dBA, Nachlauffunktion, 2 x 3 W LED-Beleuchtung, inkl. Aktivkohlefilter

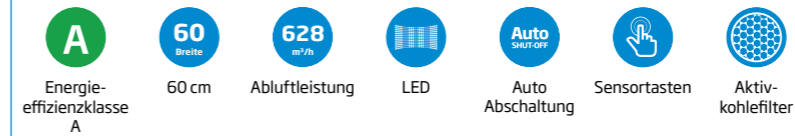

HCP61310IH VP: 186 Flexi-Set: -

EAN: 8690842141003

UVP: 239,00 €

Kaminhaube, 60 cm breit, Abluftleistung bis zu 395 m³/h, EEK: D*, GEK: E, BEK: C, FG: D, 68 dBA, 2 x 3 W LED-Beleuchtung, inkl. Aktivkohlefilter, Edelstahl



CTB 9250 XH VP: 190 Flexi-Set: 4

EAN: 8690842002007

UVP: 239,00 €

Teleskophaube, 90 cm breit, für den 90er Haubenschrank, Abluftleistung bis zu 420 m³/h, EEK: D*, GEK: E, BEK: D, FG: C, 69 dBA, 2 x 4 W LED-Beleuchtung, inkl. Aktivkohlefilter, Edelstahl



Dunstabzugshauben

CTB 6250 XH VP: 168 Flexi-Set: -

EAN: 8690842001994

UVP: 229,00 €

Teleskophaube, 60 cm breit, Abluftleistung bis zu 420 m³/h, EEK: D*, GEK: E, BEK: D, FG: C, 69 dBA, 2 x 4 W LED-Beleuchtung, inkl. Aktivkohlefilter, Edelstahl

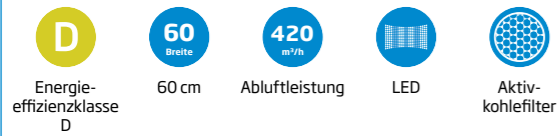

HNT61110XH VP: 124 Flexi-Set: -

EAN: 8690842337680

UVP: 179,00 €

Teleskophaube, 60 cm breit, Abluftleistung bis zu 291 m³/h, EEK: D*, GEK: E, BEK: B, FG: C, 63 dBA, 2 x 3 W LED-Beleuchtung, inkl. Kohlefilter, Edelstahl

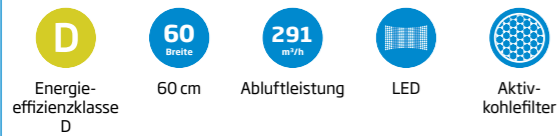

HNT61110BH VP: 124 Flexi-Set: -

EAN: 8690842480461

UVP: 179,00 €

Teleskophaube, 60 cm breit, Abluftleistung bis zu 291 m³/h, EEK: D*, GEK: E, BEK: B, FG: C, 63 dBA, 2 x 3 W LED-Beleuchtung, inkl. Kohlefilter, Schwarz

NEU

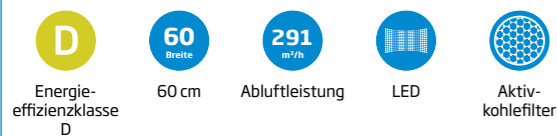

Dunstabzugshauben

HNS61210XH VP: 120 Flexi-Set: -

EAN: 8690842165665

UVP: 159,00 €

Unterbauhaube, 60 cm breit, Abluftleistung bis zu 272 m³/h, EEK: D*, GEK: E, BEK: B, FG: D, 71 dBA, 2 x 3 W LED-Beleuchtung, inkl. Aktivkohlefilter, Edelstahl



HNU51311SH VP: 128 Flexi-Set: -

EAN: 8690842257490

UVP: 189,00 €

Lüfterbaustein, 52 cm breit, Abluftleistung bis zu 381 m³/h, EEK: D*, GEK: E, BEK: C, FG: C, 61 dBA, inkl. Aktivkohlefilter, Silber

NEU



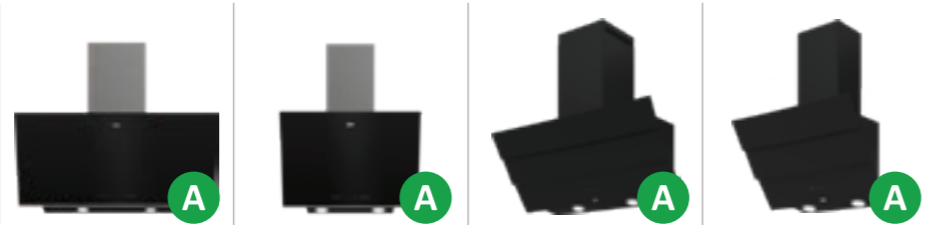

Modellbezeichnung	BHCA94640BH	BHCA64640BH	HCA92641BH	HCA62641BH
Bauart	Schräghaube	Schräghaube	Schräghaube	Schräghaube
Breite (cm)	90	60	90	60
Farbe	Schwarz - Edelstahl	Schwarz - Edelstahl	Schwarz	Schwarz
Verbrauchswerte (VO EU 65/2014)				
Jährlicher Energieverbrauch (kWh/Jahr)	50,7	46,6	49,2	48,4
Energieeffizienzklasse*	A	A	A	A
Fluiddynamische Effizienz	30,8	31,3	30,5	30,6
Klasse für fluiddynamische Effizienz	A	A	A	A
Beleuchtungseffizienz (lx/Watt)	62,0	62,0	46,0	50,0
Beleuchtungseffizienzklasse	A	A	A	A
Fettabscheidegrad (%)	76,1	76,1	61,1	71,2
Klasse für den Fettabscheidegrad	C	C	D	D
Luftstrom m³/h, min.	191	245	268	259
Luftstrom m³/h, max.	623	631	648	638
Luftschallemission bei Abluftbetrieb (dBA), min.	41	44	46	46
Luftschallemission bei Abluftbetrieb (dBA), max.	63	64	65	65
Leistungsaufnahme im Aus-Zustand (Watt)	0,30	0,31	0,36	0,37
Leistungsaufnahme im Standby (Watt)	0	0	0	0
Ausstattung				
Bedienbar über	Sensortasten	Sensortasten	Sensortasten	Sensortasten
Anzahl der Lüfterstufen	3	3	3	3
Stufe 1	191 m³/h - 41 dBA	245 m³/h - 44 dBA	268 m³/h - 46 dBA	259 m³/h - 46 dBA
Stufe 2	438 m³/h - 54 dBA	438 m³/h - 54 dBA	449 m³/h - 58 dBA	449 m³/h - 58 dBA
Stufe 3	623 m³/h - 63 dBA	631 m³/h - 64 dBA	648 m³/h - 65 dBA	638 m³/h - 65 dBA
Stufe 4	-	-	-	-
Anzahl der Motoren	1	1	1	1
Fettfilter	Randabsaugung	Randabsaugung	Randabsaugung	Randabsaugung
Technische Daten				
Anschlusswert (kW)	0,216	0,216	0,216	0,216
Spannung (V)	220-240	220-240	220-240	220-240
Frequenz (Hz)	50	50	50	50
Abmessungen				
Höhe (mm)	750-1130	750-1130	750-1130	750-1080
Breite (mm)	896	596	896	596
Tiefe (mm)	414	414	393	386
Verpackungsabmessungen (H x B x T) mm	505 x 685 x 575	505 x 685 x 575	465 x 505 x 995	465 x 465 x 690
Verpackungsgewicht (kg)	15,5	15,5	19,5	14,8
Gewicht (kg)	11,5	11,5	10,4	10,4
Durchmesser Abluftrohr, mm	150-120	150-120	150-120	150-120

BHCA94640BH



BHCA64640BH



HCA92641BH



HCA62641BH



Modellbezeichnung	HCA62620BH	BHCB93640BH	BHCB63640BH	HCP61310IH
Bauart	Schräghaube	Kaminhaube	Kaminhaube	Kaminhaube
Breite (cm)	60	90	60	60
Farbe	Schwarz	Schwarz - Edelstahl	Schwarz - Edelstahl	Edelstahl
Verbrauchswerte (VO EU 65/2014)				
Jährlicher Energieverbrauch (kWh/Jahr)	50,8	49	49	56,5
Energieeffizienzklasse*	B	A	A	D
Fluiddynamische Effizienz	26,8	34,7	34,7	8,9
Klasse für fluiddynamische Effizienz	B	A	A	E
Beleuchtungseffizienz (lx/Watt)	54,8	62	62	16,1
Beleuchtungseffizienzklasse	A	A	A	C
Fettabscheidegrad (%)	68,2	76,1	76,1	66,0
Klasse für den Fettabscheidegrad	D	C	C	D
Luftstrom m³/h, min.	260	197	197	165
Luftstrom m³/h, max.	620	628	628	395
Luftschallemission bei Abluftbetrieb (dBA), min.	48	43	43	49
Luftschallemission bei Abluftbetrieb (dBA), max.	68	66	66	68
Leistungsaufnahme im Aus-Zustand (Watt)	0	0,31	0,31	0
Leistungsaufnahme im Standby (Watt)	0	0	0	0
Ausstattung				
Bedienbar über	Drucktasten	Sensortasten	Sensortasten	Schieberegler
Anzahl der Lüfterstufen	3	3	3	3
Stufe 1	260 m³/h - 47 dBA	197 m³/h - 43 dBA	197 m³/h - 43 dBA	165 m³/h - 49 dBA
Stufe 2	353 m³/h - 53 dBA	413 m³/h - 55 dBA	413 m³/h - 55 dBA	225 m³/h - 55 dBA
Stufe 3	620 m³/h - 61 dBA	628 m³/h - 66 dBA	628 m³/h - 66 dBA	395 m³/h - 68 dBA
Stufe 4	-	-	-	-
Anzahl der Motoren	1	1	1	1
Fettfilter	Randabsaugung	3 x Metallfettfilter	2 x Metallfettfilter	2 x Metallfettfilter
Technische Daten				
Anschlusswert (kW)	0,310	0,216	0,216	0,176
Spannung (V)	220-240	220-240	220-240	220-240
Frequenz (Hz)	50	50	50	50
Abmessungen				
Höhe (mm)	745-1010	643-1023	643-1023	560-861
Breite (mm)	596	898	598	598
Tiefe (mm)	360	504	504	450
Verpackungsabmessungen (H x B x T) mm	505 x 685 x 575	465 x 465 x 690	465 x 465 x 690	658 x 292 x 562
Verpackungsgewicht (kg)	18,2	13,9	13,9	8,7
Gewicht (kg)	18,1	10,4	10,4	6,8
Durchmesser Abluftrohr, mm	150	150-120	150-120	150-120

HCA62620BH



BHCB93640BH



BHCB63640BH





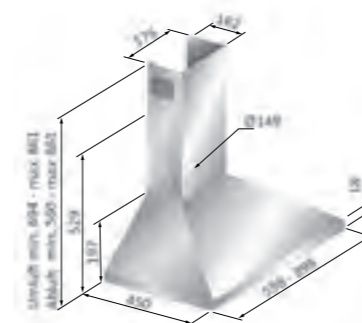

HCP61310IH



*Auf einer Skala von A+++ (höchste Effizienz) bis D (geringste Effizienz)

Dunstabzugshauben

Dunstabzugshauben

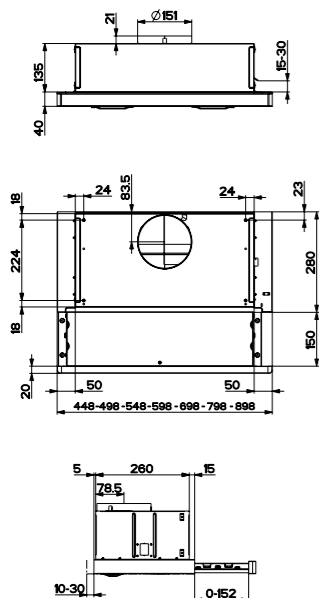

				
Modellbezeichnung	CTB 9250 XH	CTB 6250 XH	HNT61110XH	HNT61110BH
Bauart	Teleskophaube	Teleskophaube	Teleskophaube	Unterbauhaube
Breite (cm)	90	60	60	60
Farbe	Edelstahl	Edelstahl	Edelstahl	Schwarz
Verbrauchswerte (VO EU 65/2014)				
Jährlicher Energieverbrauch (kWh/Jahr)	88,4	88,4	69,2	69,2
Energieeffizienzklasse*	D	D	D	D
Fluiddynamische Effizienz	8,2	8,2	8,9	8,9
Klasse für fluiddynamische Effizienz	E	E	E	E
Beleuchtungseffizienz (lx/Watt)	13,0	13,0	22	22
Beleuchtungseffizienzklasse	D	D	B	B
Fettabscheidegrad (%)	75,1	75,1	75,9	75,9
Klasse für den Fettabscheidegrad	C	C	C	C
Luftstrom m³/h, min.	220	220	182	182
Luftstrom m³/h, max.	420	420	291	291
Luftschallemission bei Abluftbetrieb (dBA), min.	57	57	53	53
Luftschallemission bei Abluftbetrieb (dBA), max.	69	69	63	63
Leistungsaufnahme im Aus-Zustand (Watt)	0	0	0	0
Leistungsaufnahme im Standby (Watt)	0	0	0	0
Ausstattung				
Bedienbar über	Schieberegler	Schieberegler	Schieberegler	Schieberegler
Anzahl der Lüfterstufen	3	3	3	3
Stufe 1	220 m³/h - 57 dBA	220 m³/h - 57 dBA	182 m³/h - 57 dBA	182 m³/h - 57 dBA
Stufe 2	320 m³/h - 66 dBA	320 m³/h - 66 dBA	244 m³/h - 62 dBA	244 m³/h - 62 dBA
Stufe 3	420 m³/h - 69 dBA	420 m³/h - 69 dBA	291 m³/h - 67 dBA	291 m³/h - 67 dBA
Stufe 4	-	-	-	-
Anzahl der Motoren	1	1	1	1
Fettfilter	2 x Metallfettfilter	2 x Metallfettfilter	2 x Metallfettfilter	2 x Metallfettfilter
Technische Daten				
Anschlusswert (kW)	0,148	0,148	0,104	0,104
Spannung (V)	220-240	220-240	220-240	220-240
Frequenz (Hz)	50	50	50	50
Abmessungen				
Höhe (mm)	180	180	174	174
Breite (mm)	898	598	600	600
Tiefe (mm)	280-432	280-432	305-425	305-425
Verpackungsabmessungen (H x B x T) mm	370 x 260 x 950	345 x 240 x 642	360 x 235 x 640	360 x 235 x 640
Verpackungsgewicht (kg)	9,1	8,5	8,5	8,5
Gewicht (kg)	8,1	7,6	6,4	6,4
Durchmesser Abluftrohr, mm	150	150	120	120

CTB 9250 XH | CTB 6250 XH

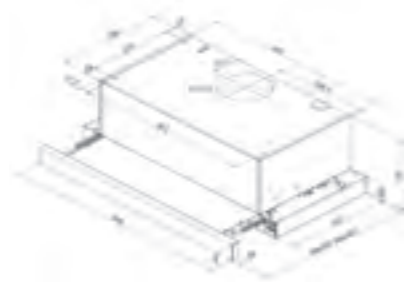

HNT61110BH



		
Modellbezeichnung	HNS61210XH	HNU51311SH
Bauart	Unterbauhaube	Lüfterbaustein
Breite (cm)	60	52
Farbe	Edelstahl	Silber
Verbrauchswerte (VO EU 65/2014)		
Jährlicher Energieverbrauch (kWh/Jahr)	63,3	80,9
Energieeffizienzklasse*	D	D
Fluiddynamische Effizienz	8,1	9,3
Klasse für fluiddynamische Effizienz	E	E
Beleuchtungseffizienz (lx/Watt)	20,1	16,2
Beleuchtungseffizienzklasse	B	C
Fettabscheidegrad (%)	66,0	76,1
Klasse für den Fettabscheidegrad	D	C
Luftstrom m³/h, min.	110	206
Luftstrom m³/h, max.	272	381
Luftschallemission bei Abluftbetrieb (dBA), min.	52	49
Luftschallemission bei Abluftbetrieb (dBA), max.	71	61
Leistungsaufnahme im Aus-Zustand (Watt)	0	0
Leistungsaufnahme im Standby (Watt)	0	0
Ausstattung		
Bedienbar über	Schieberegler	Schieberegler
Anzahl der Lüfterstufen	3	3
Stufe 1	110 m³/h - 52 dBA	206 m³/h - 49 dBA
Stufe 2	206 m³/h - 64 dBA	276 m³/h - 52 dBA
Stufe 3	272 m³/h - 71 dBA	381 m³/h - 61 dBA
Stufe 4	-	-
Anzahl der Motoren	1	1
Fettfilter	1 x Metallfettfilter	1 x Metallfettfilter
Technische Daten		
Anschlusswert (kW)	0,163	0,185
Spannung (V)	220-240	220-240
Frequenz (Hz)	50	50
Abmessungen		
Höhe (mm)	132	238
Breite (mm)	599	530
Tiefe (mm)	510	310
Verpackungsabmessungen (H x B x T) mm	152 x 618 x 548	380 x 630 x 300
Verpackungsgewicht (kg)	6,5	7,6
Gewicht (kg)	5,5	6,6
Durchmesser Abluftrohr, mm	120	120

HNS61210XH



HNU51311SH

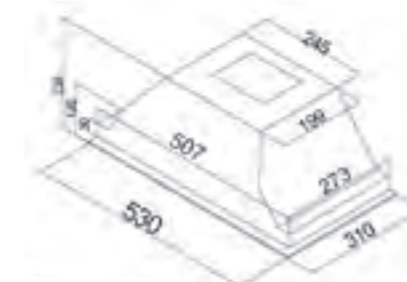

*Auf einer Skala von A+++ (höchste Effizienz) bis D (geringste Effizienz)

Downloads

Produktübersicht und Einbauskizzen finden Sie unter folgendem Link:

Dunstabzugshauben

www.beko.com/de-de/produkte/dunstabzugshauben





Spülen

Technologien

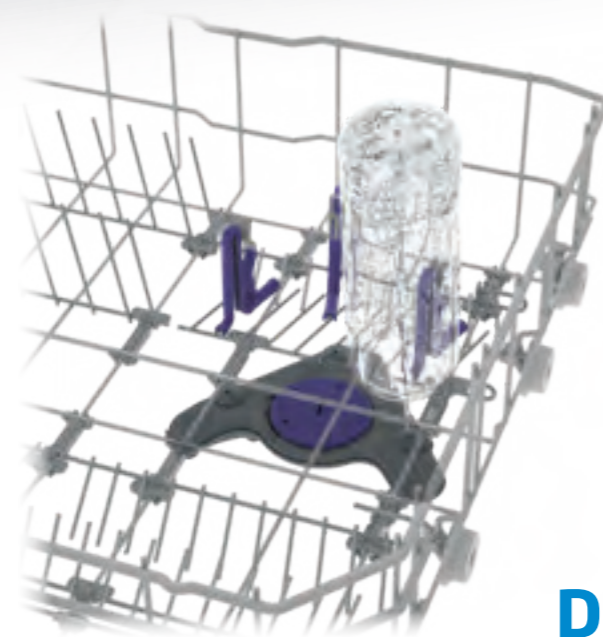

DeepWash

Perfekt für die Reinigung von stark verschmutztem Geschirr wie Töpfen und Pfannen: Die DeepWash-Zusatzfunktion erzeugt einen höheren Druck, gegen den auch hartnäckiger Schmutz keine Chance hat. Und auch schmale Gefäße wie Vasen können dank der zusätzlichen Halterungen sicher und gründlich gereinigt werden. Damit löst DeepWash zwei häufige Spülprobleme auf einmal.

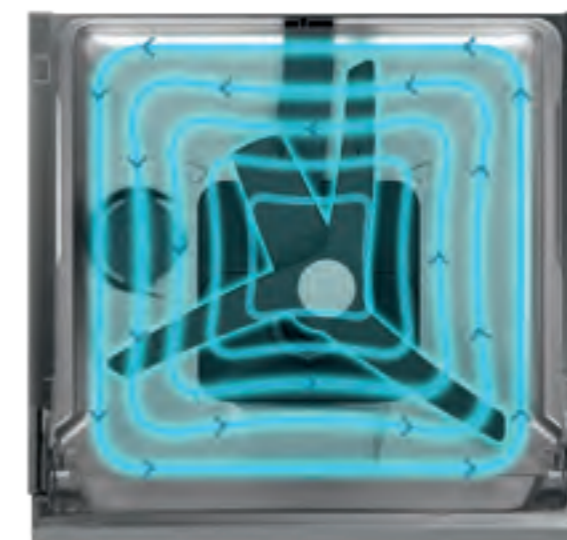

CornerIntense

Modelle mit CornerIntense bieten immer optimale Ergebnisse. Der Sprüharm im Unterkorb hat drei statt zwei Arme und bewegt sich dadurch nicht wie bei herkömmlichen Geschirrspülern kreisförmig, sondern in rechteckigen Bahnen. Dadurch wird auch stark verschmutztes gründlich gereinigt. Bis in die letzte Ecke.

Technologien



SlidingFit

Dank des cleveren SlidingFit bekommt Ihre Küche ein perfektes Finish. Mit Hilfe des neuen Scharniers gleitet die Front beim Öffnen der Spülmaschinentür oben. Dadurch ist kein lästiger Spalt mehr vorhanden, auch bei geringer Sockelhöhe von 60 mm und Möbelfronten bis zu 800 mm.



LedSpot™

Der LedSpot™ zeigt Ihnen an, ob der Geschirrspüler läuft. Eine LED-Lampe wirft einen roten Punkt auf den Boden, mit dem Sie direkt erkennen, ob das Spülprogramm noch aktiv ist. Erlischt der Lichthinweis am Boden, ist das Programm beendet und Sie können das Geschirr ausräumen.



Direct Access

Mit Direct Access ist die Bedienung besonders einfach und intuitiv, da es für jedes Programm und jede Funktion eine separate Taste gibt.



Watersafe™ und Watersafe+™

Geräte mit Watersafe™ sind mit einem Schwimmschalter in der Bodenwanne ausgestattet, der bei Abweichungen die Wasserzufuhr stoppt. Ausgewählte Modelle sind darüber hinaus mit einem Watersafe+™-System ausgestattet, das die Wasserzufuhr vom Wasserhahn im Falle eines Überlaufens oder eines Lecks automatisch trennt. Diese zusätzliche Sicherheit gewährleistet Ihnen einen erhöhten Schutz gegen Wasserschäden.



AqualIntense®

Der Sauberkeitsboost: Mit AqualIntense® wird stark verschmutztes Geschirr wie Töpfe und Pfannen bis zu 5 Mal gründlicher gereinigt. Denn der zusätzliche Sprüharm im Unterkorb erzeugt eine Intensiv-Reinigungszone, die auch den hartnäckigsten Schmutz entfernt.



SteamGloss®

Die Funktion SteamGloss® sorgt durch eine längere Trocknung für strahlend glänzende Gläser nach dem Trocknungsprozess. Dies funktioniert auch bei kürzeren Programmen.



GlassShield®

Mit diesem Feature wird im Geschirrspüler die Wasserhärte reguliert, indem das Leitungswasser mit dem entharteten Wasser optimal gemischt wird. Im Vergleich zu herkömmlichen Geräten sind Ihre Gläser besser vor Korrosion geschützt.



Quick&Clean™

Dieses Programm garantiert erstklassige Spülergebnisse, nicht nur für leicht verschmutztes Geschirr, sondern auch für verkrustete Pfannen, Töpfe und Teller. Dieses erstklassige Spülprogramm reinigt Ihr Geschirr in ca. 90 Minuten.



Quick&Shine- Programm

Das Programm Quick&Shine ist für Momente, in denen Zeit knapp ist. Es handelt sich dabei um ein kurzes Programm, das nicht nur schnell ist, sondern Ihr Geschirr auch erstklassig trocknet. Nie wieder Nachtrocknen.



HygieneIntense

Die Funktion HygieneIntense bietet zur Reinheit zusätzlich ein Mehr an Gesundheit. Denn dank der hohen Spültemperatur von über 60 °C werden in einem abschließenden Zusatzspülgang bei min. 70 °C bis zu 99,999 % aller Bakterien und Viren entfernt. Zertifiziert von der renommierten Rhein-Waal-Universität.

Technologien



ProSmart™ Inverter Motor

Der bürstenlose ProSmart™ Inverter Motor arbeitet durch Änderung der Drehzahl des Motors. Durch die Drehzahlregelung wird nur die benötigte Leistung produziert. Dadurch wird weniger Energie verbraucht.



TrayWash™

Mit der TrayWash-Funktion können Sie Backbleche bequem in der Spülmaschine reinigen. Mit hohem Druck können bis zu drei Bleche oder Ofenroste gleichzeitig gereinigt werden.



SoftTouch™ Weinglaskorb

Gerade empfindliches Geschirr, wie Weingläser oder Porzellan mit feiner Mundphase, werden mit dem SoftTouch™ Weinglaskorb und seiner sanften Oberfläche erheblich geschont und sicher gespült.



Höhenverstellbarer Oberkorb

Der Oberkorb ist höhenverstellbar – auch bei voller Beladung. Pizzateller und langstielige Gläser sind kein Problem mehr, Geschirr bis zu einer Höhe von 31 cm kann problemlos in den Unterkorb gestellt werden.



Besteckschublade

Ausgewählte Geschirrspüler von Beko besitzen eine zusätzliche Schublade für Besteck. Wenn Sie dennoch mehr Platz für langstielige Gläser benötigen, ist die Schublade leicht herausnehmbar.



Mini

Das Kurzprogramm Mini ist speziell für leicht verschmutztes Geschirr geeignet. Sie können Ihr Geschirr in nur 30 Minuten bei 35 °C spülen. Lästige Wartezeit und unnötiger Energieverbrauch werden somit vermieden.



Automatikprogramm

Der Verschmutzungsgrad des Geschirrs wird durch Sensoren ermittelt, die dann automatisch das bestmögliche Spülprogramm einleiten. Ihr Geschirr wird mit optimalem Einsatz von Wasser und Temperatur gereinigt.

Messerablage

Mit dieser Ablage wird der Stauraum im Geschirrspüler optimal genutzt. Auch sperrige Geschirrtile wie Suppentellen haben nun einen idealen Platz und werden optimal gereinigt.

Umklappbare Tellerreihen

Das Umklappen der Tellerreihen schafft maximalen Stauraum. So passen auch große Pfannen, Töpfe und Schüsseln spielend in die Spülmaschine.

Höhenverstellbare Tassenablagen

Die Tassenablagen sind höhenverstellbar und bieten somit Platz für große und kleine Tassen oder langes Besteck.

SelfFit®

Mit dem besonderen Federmechanismus SelfFit® von Beko stellt er sich automatisch auf das Gewicht der Küchenfront ein und tariert diese optimal aus. Auf diese Weise verbleibt die Tür in jeder gewünschten offenen Position.

Feature-Icons

Spülen



Höhenverstellbarer Oberkorb

Der Oberkorb ist auch bei voller Belastung höhenverstellbar. Dadurch kann Geschirr mit einer Höhe von 31 cm problemlos im Unterkorb gespült werden.



14 Maßgedecke

Der Geschirrspüler hat eine Kapazität im eingeräumten Zustand von 14 Maßgedecken.



60 cm Breite

Der Einbaugeschirrspüler passt in eine Nische von 60 cm.



CornerIntense

Der besonders geformte Sprüharm kann rechteckige Bahnen ziehen, damit das Geschirr auch in der letzten Ecke optimal gereinigt wird.



HygieneIntense

Mit dieser Funktion wird das Geschirr im einem Temperaturbereich gespült, bei dem 99,999 % aller Bakterien und Viren vernichtet werden.



SelfFit

Mit diesem besonderem Federmechanismus wird die Spültür mit Front optimal tariert, die Tür verbleibt in jeder gewünschten offenen Position.



Startzeitvorwahl

Mit diese Funktion können Sie den Starbeginn Ihres Geschirrspüler bestimmen.



TrayWash

Mit dieser Funktion können bis zu drei Back-Bleche gleichzeitig mit hohem Druck im Geschirrspüler gereinigt werden.



9,5 Liter Wasserverbrauch

Der Wasserverbrauch im Eco-Programm beträgt 9,5 l.



Geräuschpegel 42 dB

Die Geräuschentwicklung beträgt im voll beladenen Zustand 42 dB im Eco-Programm.



AqualIntense

Ein zusätzlicher Sprüharm auf der rechten Seite erzeugt im unteren Korb einen höheren Druck, der hartnäckigen Schmutz entfernt.



GlassShield

Mit diesem Feature sind trübe Gläser Geschichte. Dank der Regulierung der Wasserhärte halten Ihre Gläser nun bis zu 20x länger.



Schnell&Sauber

Dieses Programm reinigt das Geschirr in ca. 90 min mit einem erstklassigen Ergebnis.



SlideFit

Bei diesem Feature schiebt sich die Front beim Öffnen 4 cm nach oben, sodass auch längere Fronten eingesetzt werden können.



SteamGloss

Das Programm sorgt durch eine längere Trocknung für strahlend glänzende Gläser.



Watersafe

Diese Geräte sind mit einem Schwimmschalter in der Bodenwanne ausgestattet, welche bei Abweichungen die Wasserzufuhr stoppt.



Watersafe+

Die Modelle verfügen über einen Schutz, welche im Fall eines Überlaufens oder Lecks, die Wasserzufuhr am Wasserhahn trennen.



Clean&Shine

Ein Programm mit dem das Geschirr nicht nur sauber, sondern auch glänzend ist.



Quick&Clean

Reinigt Alltagsgeschirr in weniger als 90 Minuten nicht nur schnell, sondern auch sauber und trocken.



10 Jahre Motorgarantie

Bei ausgewählten Modellen gewähren wir 10 Jahre Garantie auf den Motor.



XL-Großraum

Dieser vollintegrierte Geschirrspüler ist für Nischen zwischen 86,3 cm - 91,3 cm gedacht. Der Spüler verfügt über einen größeren Innenraum.



DeepWash

Mit DeepWash wird die Intensivreinigungszone aktiviert und Töpfe und Pfannen oder schmalhalsige Flaschen besonders gründlich gereinigt.



Quick&Shine

Für besonders Eilige ist das Quick&Shine-Programm, das in nur 58 Minuten das Geschirr reinigt mit erstklassiger Trocknung.



Neue Energieeffizienzklassen

Vollintegrierte Geschirrspüler

BDIT38530D

VP: 770

Flexi-Set: 336

EAN: 8690842403736

UVP: 899,00 €

NEU

Vollintegrierter XL-Geschirrspüler, 86,3 - 91,3 cm, 60 cm, 16 Maßgedecke, weißes Direct Access LC-Display mit Sensortasten und bis zu 24 h Startzeitvorwahl, 8 Programme inkl. Automatik, Besteckschublade + Besteckkorb, SoftTouch-Weinglaskorb, CornerIntense, DeepWash, SlidingFit - Gleitscharnier, SelfFit bis 9 kg, LED-Spot, ProSmart Inverter Motor - 10 Jahre Motorgarantie, WaterSafe+, EEK: C*, 9,5 l, 42 dB (B)

10 Jahre
Motor-
garantie

60 cm

Energie-
effizienzklasse
CWasser-
verbrauchGeräusch-
pegel16 Maß-
gedecke

XL-Spüler



SlideFit



DeepWash



DIT6634

VP: 612

Flexi-Set: 178

EAN: 8690842444449

UVP: 689,00 €

NEU

Vollintegrierter XL-Geschirrspüler, 86,3 - 91,3 cm, 14 Maßgedecke, weißes Direct Access LC-Display mit Sensortasten und bis zu 24 h Startzeitvorwahl, 6 Programme inkl. Automatik, Messerablage, Besteckkorb, TrayWash, SelfFit bis 9 kg, LED-Spot, ProSmart Inverter Motor - 10 Jahre Motorgarantie, WaterSafe+, EEK: E*, 9,5 l, 44 dB (B)

Voraussichtlich verfügbar ab Q2/2022

10 Jahre
Motor-
garantie

60 cm

Energie-
effizienzklasse
EWasser-
verbrauchGeräusch-
pegel14 Maß-
gedecke

XL-Spüler



TrayWash



Quick&Clean



BDIN38641D

VP: 760

Flexi-Set: 326

EAN: 8690842487569

UVP: 899,00 €

NEU

Vollintegrierter Geschirrspüler, 81,8 - 91,8 cm, 60 cm, 16 Maßgedecke, weißes Direct Access LC-Display mit Sensortasten und bis zu 24 h Startzeitvorwahl, 8 Programme inkl. Automatik, Besteckschublade + Besteckkorb, CornerIntense, DeepWash, SelfFit bis 9 kg, SelfDry, LED-Spot, ProSmart Inverter Motor - 10 Jahre Motorgarantie, WaterSafe+, EEK: C*, 9,5 l, 42 dB (B)

Voraussichtlich verfügbar ab Q2/2022

10 Jahre
Motor-
garantie

60 cm

Energie-
effizienzklasse
CWasser-
verbrauchGeräusch-
pegel16 Maß-
gedecke

CornerIntense



DeepWash

Hygiene-
Intense

Vollintegrierte Geschirrspüler

BDIN38530C

VP: 682

Flexi-Set: 248

EAN: 8690842419133

UVP: 809,00 €

Vollintegrierter Geschirrspüler, 81,8 - 91,8 cm, 60 cm, 15 Maßgedecke, weißes Direct Access LC-Display mit Sensortasten und bis zu 24 h Startzeitvorwahl, 8 Programme inkl. Automatik, Besteckschublade + Besteckkorb, CornerIntense, SelfDry, SelfFit bis 9 kg, LED-Spot, ProSmart Inverter Motor - 10 Jahre Motorgarantie, WaterSafe+, EEK: D*, 9,5 l, 42 dB (B)

10 Jahre
Motor-
garantie

60 cm

Energie-
effizienzklasse
DWasser-
verbrauchGeräusch-
pegel15 Maß-
gedecke

CornerIntense



Quick&Clean

Hygiene-
Intense

BDIN38530D

VP: 666

Flexi-Set: 232

EAN: 8690842403729

UVP: 809,00 €

Vollintegrierter Geschirrspüler, 81,8 - 91,8 cm, 60 cm, 15 Maßgedecke, weißes Direct Access LC-Display mit Sensortasten und bis zu 24 h Startzeitvorwahl, 8 Programme inkl. Automatik, Besteckschublade + Besteckkorb, CornerIntense, DeepWash, SelfFit bis 9 kg, SelfDry, LED-Spot, ProSmart Inverter Motor - 10 Jahre Motorgarantie, WaterSafe+, EEK: D*, 9,5 l, 44 dB (B)

10 Jahre
Motor-
garantie

60 cm

Energie-
effizienzklasse
DWasser-
verbrauchGeräusch-
pegel15 Maß-
gedecke

CornerIntense



DeepWash

Hygiene-
Intense

BDIN26420Q

VP: 612

Flexi-Set: 178

EAN: 8690842432347

UVP: 689,00 €

NEU

Vollintegrierter Geschirrspüler, 81,8 - 91,8 cm, 60 cm, 14 Maßgedecke, weißes Direct Access LC-Display mit Sensortasten und bis zu 24 h Startzeitvorwahl, 6 Programme inkl. Automatik, Messerablage, Besteckkorb, AqualIntense, SelfFit bis 9 kg, LED-Spot, ProSmart Inverter Motor - 10 Jahre Motorgarantie, WaterSafe+, EEK: E*, 9,5 l, 44 dB

10 Jahre
Motor-
garantie

60 cm

Energie-
effizienzklasse
EWasser-
verbrauchGeräusch-
pegel14 Maß-
gedecke

AqualIntense



Quick&Clean

Hygiene-
Intense

Vollintegrierte Geschirrspüler

DIN6634

EAN: 8690842444401

Vollintegrierter Geschirrspüler, 81,8 - 91,8 cm, 60 cm, 14 Maßgedecke, weißes Direct Access LC-Display mit Sensortasten und bis zu 24 h Startzeitvorwahl, 6 Programme inkl. Automatik, Messerablage, Besteckkorb, SelFit bis 9 kg, LED-Spot, ProSmart Inverter Motor - 10 Jahre Motorgarantie, WaterSafe+, EEK: E*, 9,5 l, 44 dB

VP: 590 **Flexi-Set: 156**

UVP: 679,00 €

NEU



-
-
-
-
-
-
-
-
-



BDIN15420

EAN: 8690842403712

Vollintegrierter Geschirrspüler, 81,8 - 91,8 cm, 60 cm, 14 Maßgedecke, rotes Direct Access LED-Display mit Sensortasten und 3-6-9 h Startzeitvorwahl, 5 Programme, Messerablage, Besteckkorb, HygieneIntense, SlidingFit - Gleitscharnier, SelFit bis 9 kg, LED-Spot, ProSmart Inverter Motor - 10 Jahre Motorgarantie, WaterSafe+, EEK: E*, 9,5 l, 46 dB (C)

VP: 552 **Flexi-Set: 118**

UVP: 659,00 €

NEU



-
-
-
-
-
-
-
-
-



BDIN16420

EAN: 8690842403699

Vollintegrierter Geschirrspüler, 81,8 - 86,8 cm, 60 cm, 14 Maßgedecke, rotes Direct Access LED-Display mit Sensortasten und 3-6-9 h Startzeitvorwahl, 6 Programme inkl. Automatik, Messerablage, Besteckkorb, SelFit bis 9 kg, WaterSafe+, EEK: E*, 12,9 l, 49 dB (C)

VP: 478 **Flexi-Set: 44**

UVP: 609,00 €



-
-
-
-
-
-
-
-



Vollintegrierte Geschirrspüler

DIN14420

EAN: 8690842269080

Vollintegrierter Geschirrspüler, 81,8 - 86,8 cm, 60 cm, 14 Maßgedecke, rotes Direct Access LED-Display mit Sensortasten und 3-6-9 h Startzeitvorwahl, 4 Programme, Messerablage, Besteckkorb, SelFit bis 9 kg, WaterSafe, EEK: E*, 12,9 l, 51 dB (D)

VP: 434 **Flexi-Set: -**

UVP: 539,00 €



-
-
-
-
-
-
-
-



BDIS38120Q

EAN: 8690842461859

Vollintegrierter Geschirrspüler, 81,8 - 91,8 cm, 45 cm, 11 Maßgedecke, weißes Direct Access LC-Display mit Sensortasten und bis zu 24 h Startzeitvorwahl, 8 Programme inkl. Automatik, Besteckschublade + Besteckkorb, AqualIntense, SelFit bis 5,5 kg, LED-Spot, ProSmart Inverter Motor - 10 Jahre Motorgarantie, WaterSafe+, EEK: E*, 8,7 l, 46 dB (C)

Voraussichtlich verfügbar ab Q1/2022

VP: 642 **Flexi-Set: 208**

UVP: 689,00 €

NEU



-
-
-
-
-
-
-
-
-



BDIS15020

EAN: 8690842461835

Vollintegrierter Geschirrspüler, 81,8 - 91,8 cm, 45 cm, 10 Maßgedecke, rotes Direct Access LED-Display mit Sensortasten 3-6-9 h Startzeitvorwahl, 5 Programme, Besteckkorb, SelFit bis 5,5 kg, LED-Spot, WaterSafe+, EEK: E*, 11,9 l, 49 dB (C)

VP: 470 **Flexi-Set: 36**

UVP: 609,00 €

NEU



-
-
-
-
-
-
-
-



Teilintegrierte Geschirrspüler

DSN28640X

VP: 760

Flexi-Set: 326

EAN: 8690842495786

UVP: 899,00 €

NEU

Teilintegrierter Geschirrspüler, 81,8 - 91,8 cm, 60 cm, 16 Maßgedecke, weißes LC-Display mit bis zu 24 h Startzeitvorwahl, 8 Programme inkl. Automatik, Besteckschublade + Besteckkorb, CornerIntense, DeepWash, SelfFit bis 9 kg, SelfDry, ProSmart Inverter Motor - 10 Jahre Motorgarantie, WaterSafe+, EEK: C*, 9,5 l, 42 dB (B)

Voraussichtlich verfügbar ab Q2/2022



10 Jahre Motor-garantie



60 cm



Energie-effizienzklasse C



Wasser-verbrauch 9,5 Liter



Geräusch-pegel 42 dB(A)



16 Maß-gedecke



CornerIntense



DeepWash



Hygiene-Intense



DSN6634FX2

VP: 592

Flexi-Set: 158

EAN: 8690842163579

UVP: 679,00 €

Teilintegrierter Geschirrspüler, 81,8 - 91,8 cm, 60 cm, 14 Maßgedecke, weißes LC-Display mit bis zu 24 h Startzeitvorwahl und Restzeitanzeige, 6 Programme inkl. Automatik, Messerablage, Besteckkorb, SelfFit bis 8 kg, TrayWash, ProSmart Inverter Motor - 10 Jahre Motorgarantie, WaterSafe+, EEK: E*, 9,5 l, 44 dB (B), Edelstahlblende



10 Jahre Motor-garantie



60 cm



Energie-effizienzklasse E



Wasser-verbrauch 9,5 Liter



Geräusch-pegel 44 dB(A)



14 Maß-gedecke



TrayWash



Schnell & Sauber



GlassShield



DSN6634W2

VP: 556

Flexi-Set: 122

EAN: 8690842163555

UVP: 619,00 €

Teilintegrierter Geschirrspüler, 81,8 - 91,8 cm, 60 cm, 14 Maßgedecke, weißes LC-Display mit bis zu 24 h Startzeitvorwahl und Restzeitanzeige, 6 Programme inkl. Automatik, Messerablage, Besteckkorb, SelfFit bis 8 kg, TrayWash, ProSmart Inverter Motor - 10 Jahre Motorgarantie, WaterSafe+, EEK: E*, 9,5 l, 44 dB (B), weiße Blende



10 Jahre Motor-garantie



60 cm



Energie-effizienzklasse E



Wasser-verbrauch 9,5 Liter



Geräusch-pegel 44 dB(A)



14 Maß-gedecke



TrayWash



Schnell & Sauber



GlassShield



Teilintegrierte Geschirrspüler

DSN15421X

VP: 478

Flexi-Set: 44

EAN: 8690842269066

UVP: 639,00 €

Teilintegrierter Geschirrspüler, 81,8 - 91,8 cm, 60 cm, 14 Maßgedecke, rotes LED-Display mit 3-6-9 h Startzeitvorwahl, 5 Programme, Messerablage, Besteckkorb, TrayWash, ProSmart Inverter Motor - 10 Jahre Motorgarantie, WaterSafe+, EEK: E*, 9,5 l, 46 dB (C), Edelstahlblende



10 Jahre Motor-garantie



60 cm



Energie-effizienzklasse E



Wasser-verbrauch 9,5 Liter



Geräusch-pegel 46 dB(A)



14 Maß-gedecke



TrayWash



Schnell & Sauber



GlassShield



DSN04421X

VP: 442

Flexi-Set: 8

EAN: 8690842495335

UVP: 569,00 €

NEU

Teilintegrierter Geschirrspüler, 81,8 - 86,8 cm, 60 cm, 14 Maßgedecke, vollelektronisch, 4 Programme, Messerablage, Besteckkorb, WaterSafe+, EEK: E*, 12,9 l, 49 dB (C), Edelstahlblende

Voraussichtlich verfügbar ab Q2/2022



10 Jahre Motor-garantie



60 cm



Energie-effizienzklasse E



Wasser-verbrauch 12,9 Liter



Geräusch-pegel 49 dB(A)



14 Maß-gedecke



WaterSafe+



DSS28021X

VP: 602

Flexi-Set: 168

EAN: 8690842194870

UVP: 689,00 €

Teilintegrierter Geschirrspüler, 81,8 - 91,8 cm, 45 cm, 11 Maßgedecke, weißes LC-Display mit bis zu 24 h Startzeitvorwahl und Restzeitanzeige, 8 Programme inkl. Automatik, Besteckschublade + Besteckkorb, Aqualtense, SelfFit bis 5,5 kg, ProSmart Inverter Motor - 10 Jahre Motorgarantie, WaterSafe+, EEK: E*, 8,7 l, 46 dB (C)



10 Jahre Motor-garantie



45 cm



Energie-effizienzklasse E



Wasser-verbrauch 8,7 Liter



Geräusch-pegel 46 dB(A)



11 Maß-gedecke



Aqualtense



Schnell & Sauber



GlassShield



Teilintegrierte Geschirrspüler

DSS05020X **VP: 448** **Flexi-Set: 14**

EAN: 8690842477928 UVP: 609,00 €

Teilintegrierter Geschirrspüler, 81,8 - 86,8 cm, 45 cm, 10 Maßgedecke, 5 Programme, SelfFit bis 5,5 kg, WaterSafe+, EEK: E*, 11,9 l, 49+ dB (C)

Voraussichtlich verfügbar ab Q2/2022



NEU

- 45 cm Breite
- Energieeffizienzklasse E
- 11,9 Liter Wasserverbrauch
- 49 dB(A) Geräuschpegel
- 10 Maßgedecke
- Schnell & Sauber
- SelfFit
- WaterSafe+

Unterbaugeschirrspüler

BDDN38640XD **VP: 760** **Flexi-Set: 326**

EAN: 8690842487590 UVP: 899,00 €

Integrierter Unterbaugeschirrspüler, 81,8 - 91,8 cm, 60 cm, 16 Maßgedecke, weißes Direct Access LC-Display mit Sensortasten und bis zu 24 h Startzeitvorwahl und Restzeitanzeige, 8 Programme inkl. Automatik, Besteckschublade + Besteckkorb, CornerIntense, DeepWash, SelfDry, ProSmart Inverter Motor - 10 Jahre Motorgarantie, WaterSafe+, EEK: C*, 9,5 l, 42 dB (B), Edelstahlfront

Voraussichtlich verfügbar ab Q2/2022



NEU

- 10 Jahre Motorgarantie
- 60 cm Breite
- Energieeffizienzklasse C
- 9,5 Liter Wasserverbrauch
- 42 dB(A) Geräuschpegel
- 16 Maßgedecke
- CornerIntense
- DeepWash
- Hygiene-Intense

BDDN38530DD **VP: 786** **Flexi-Set: 352**

EAN: 8690842409226 UVP: 849,00 €

Integrierter Unterbaugeschirrspüler, 81,8 - 91,8 cm, 60 cm, 15 Maßgedecke, weißes Direct Access LC-Display mit Sensortasten und bis zu 24 h Startzeitvorwahl und Restzeitanzeige, 8 Programme inkl. Automatik, Besteckschublade + Besteckkorb, CornerIntense, DeepWash, SelfDry, ProSmart Inverter Motor - 10 Jahre Motorgarantie, WaterSafe+, EEK: D*, 9,5 l, 44 dB (B), Dark Inox Front



- 10 Jahre Motorgarantie
- 60 cm Breite
- Energieeffizienzklasse D
- 9,5 Liter Wasserverbrauch
- 44 dB(A) Geräuschpegel
- 15 Maßgedecke
- CornerIntense
- DeepWash
- Hygiene-Intense

Unterbaugeschirrspüler

BDDN38530XD **VP: 710** **Flexi-Set: 276**

EAN: 8690842409219 UVP: 809,00 €

Integrierter Unterbaugeschirrspüler, 81,8 - 91,8 cm, 60 cm, 15 Maßgedecke, weißes Direct Access LC-Display mit Sensortasten und bis zu 24 h Startzeitvorwahl und Restzeitanzeige, 8 Programme inkl. Automatik, Besteckschublade + Besteckkorb, CornerIntense, DeepWash, SelfDry, ProSmart Inverter Motor - 10 Jahre Motorgarantie, WaterSafe+, EEK: D*, 9,5 l, 44 dB (B), Edelstahlfront



- 10 Jahre Motorgarantie
- 60 cm Breite
- Energieeffizienzklasse D
- 9,5 Liter Wasserverbrauch
- 44 dB(A) Geräuschpegel
- 15 Maßgedecke
- CornerIntense
- DeepWash
- Hygiene-Intense

BDUN26420XQ **VP: 612** **Flexi-Set: 178**

EAN: 8690842403651 UVP: 689,00 €

Integrierter Unterbaugeschirrspüler, 81,8 - 91,8 cm, 60 cm, 14 Maßgedecke, weißes Direct Access LC-Display mit bis zu 24 h Startzeitvorwahl und Restzeitanzeige, 6 Programme inkl. Automatik, Messerablage, Besteckkorb, AqualIntense, ProSmart Inverter Motor - 10 Jahre Motorgarantie, WaterSafe+, EEK: E*, 9,5 l, 44 dB (B), Edelstahl-Look



NEU

- 10 Jahre Motorgarantie
- 60 cm Breite
- Energieeffizienzklasse E
- 9,5 Liter Wasserverbrauch
- 44 dB(A) Geräuschpegel
- 14 Maßgedecke
- AqualIntense
- Quick&Clean
- Hygiene-Intense

DUN6634FX2 **VP: 592** **Flexi-Set: 158**

EAN: 8690842163623 UVP: 679,00 €

Integrierter Unterbaugeschirrspüler, 81,8 - 91,8 cm, 60 cm, 14 Maßgedecke, weißes LC-Display mit bis zu 24 h Startzeitvorwahl und Restzeitanzeige, 6 Programme inkl. Automatik, Messerablage, Besteckkorb, TrayWash, ProSmart Inverter Motor - 10 Jahre Motorgarantie, WaterSafe+, EEK: E*, 9,5 l, 44 dB (B), Edelstahl-Look



- 10 Jahre Motorgarantie
- 60 cm Breite
- Energieeffizienzklasse E
- 9,5 Liter Wasserverbrauch
- 44 dB(A) Geräuschpegel
- 14 Maßgedecke
- TrayWash
- Schnell & Sauber
- GlassShield

Unterbaugeschirrspüler

BDUN15420X

VP: 538

Flexi-Set: 104

EAN: 8690842403644

UVP: 639,00 €

Integrierter Unterbaugeschirrspüler, 81,8 - 91,8 cm, 60 cm, 14 Maßgedecke, rotes LED-Display mit 3-6-9 h Startzeitvorwahl, 5 Programme, Messerablage, Besteckkorb, TrayWash, ProSmart Inverter Motor - 10 Jahre Motorgarantie, WaterSafe+, EEK: E*, 9,5 l, 46 dB (C), Edelstahl-Look

Voraussichtlich verfügbar ab Q2/2022

NEU



10 Jahre Motor-garantie



60 cm



Energie-effizienzklasse E



Wasser-verbrauch



Geräusch-pegel



14 Maß-gedecke



Hygiene-intense



Quick&Clean



GlassShield



BDUS26120XQ

VP: 602

Flexi-Set: 168

EAN: 8690842461873

UVP: 689,00 €

Integrierter Unterbaugeschirrspüler, 81,8 - 91,8 cm, 45 cm, 11 Maßgedecke, weißes Direct Access LC-Display mit bis zu 24 h Startzeitvorwahl und Restzeitanzeige, 6 Programme, Besteckschublade + Besteckkorb, AqualIntense, ProSmart Inverter Motor - 10 Jahre Motorgarantie, WaterSafe+, EEK: E*, 8,7 l, 46 dB (C), Edelstahl-Look

Voraussichtlich verfügbar ab Q2/2022

NEU



10 Jahre Motor-garantie



45 cm



Energie-effizienzklasse E



Wasser-verbrauch



Geräusch-pegel



11 Maß-gedecke



AqualIntense



Quick&Clean



GlassShield



Freistehende Geschirrspüler

BDFN26431WC

VP: 700

Flexi-Set: -

EAN: 8690842403637

UVP: 849,00 €

Freistehender Geschirrspüler, 14 Maßgedecke, weißes Direct Access LC-Display mit bis zu 24 h Startzeitvorwahl und Restzeitanzeige, 6 Programme inkl. Automatik, Messerablage, Besteckkorb, TrayWash, SelfDry, ProSmart Inverter Motor - 10 Jahre Motorgarantie, WaterSafe+, unterbaufähig, EEK: D*, 9,5 l, 46 dB (C), Weiß

Voraussichtlich verfügbar ab Q2/2022

NEU



10 Jahre Motor-garantie



Energie-effizienzklasse D



Wasser-verbrauch



Geräusch-pegel



14 Maß-gedecke



CornerIntense



Quick&Clean



Hygiene-intense



WaterSafe+



Freistehende Geschirrspüler

BDFN26420XQ

VP: 654

Flexi-Set: -

EAN: 8690842403620

UVP: 809,00 €

Freistehender Geschirrspüler, 14 Maßgedecke, weißes Direct Access LC-Display mit bis zu 24 h Startzeitvorwahl und Restzeitanzeige, 6 Programme inkl. Automatik, Messerablage, Besteckkorb, AqualIntense, ProSmart Inverter Motor - 10 Jahre Motorgarantie, WaterSafe+, unterbaufähig, EEK: E*, 9,5 l, 43 dB (B), Edelstahl-Look

NEU



10 Jahre Motor-garantie



Energie-effizienzklasse E



Wasser-verbrauch



Geräusch-pegel



14 Maß-gedecke



AqualIntense



Hygiene-intense



Quick&Clean



WaterSafe+



BDFN26420S

VP: 566

Flexi-Set: -

EAN: 8690842403583

UVP: 689,00 €

Freistehender Geschirrspüler, 14 Maßgedecke, weißes Direct Access LC-Display mit bis zu 24 h Startzeitvorwahl und Restzeitanzeige, 6 Programme inkl. Automatik, TrayWash, Besteckkorb, ProSmart Inverter Motor - 10 Jahre Motorgarantie, WaterSafe+, unterbaufähig, EEK: E*, 9,5 l, 46 dB (C), Silber

NEU



10 Jahre Motor-garantie



Energie-effizienzklasse E



Wasser-verbrauch



Geräusch-pegel



14 Maß-gedecke



TrayWash



Quick&Clean



Hygiene-intense



WaterSafe+



BDFN26420W

VP: 544

Flexi-Set: -

EAN: 8690842403576

UVP: 639,00 €

Freistehender Geschirrspüler, 14 Maßgedecke, weißes Direct Access LC-Display mit bis zu 24 h Startzeitvorwahl und Restzeitanzeige, 6 Programme inkl. Automatik, TrayWash, Besteckkorb, ProSmart Inverter Motor - 10 Jahre Motorgarantie, WaterSafe+, unterbaufähig, EEK: E*, 9,5 l, 46 dB (C), Weiß

NEU



10 Jahre Motor-garantie



Energie-effizienzklasse E



Wasser-verbrauch



Geräusch-pegel



14 Maß-gedecke



TrayWash



Quick&Clean



Hygiene-intense



WaterSafe+



Freistehende Geschirrspüler

DFN04321W **VP: 408** **Flexi-Set: -**

EAN: 8690842403569 UVP: 499,00 €

Freistehender Geschirrspüler, 13 Maßgedecke, 3-6-9 h Startzeitvorwahl, 4 Programme, Besteckkorb, WaterSafe, unterbaufähig, EEK: E*, 12,9 l, 49 dB (C)

Voraussichtlich verfügbar ab Q2/2022



NEU

BDFS26020WQ **VP: 510** **Flexi-Set: -**

EAN: 8690842461828 UVP: 689,00 €

Freistehender Geschirrspüler, 10 Maßgedecke, weißes Direct Access LC-Display mit 24 h Startzeitvorwahl und Restzeitanzeige, 6 Programme inkl. Automatik, Besteckkorb, AqualIntense, ProSmart Inverter Motor - 10 Jahre Motorgarantie, WaterSafe+, unterbaufähig, 10 Maßgedecke, EEK: E*, 8,7 l, 46 dB (C)

Voraussichtlich verfügbar ab Q2/2022



NEU

DFS05L20W **VP: 460** **Flexi-Set: -**

EAN: 8690842468209 UVP: 609,00 €

Freistehender Geschirrspüler, 10 Maßgedecke, rotes LED-Display mit 3-6-9 h Startzeitvorwahl, 4 Programme, Besteckkorb, WaterSafe, unterbaufähig, EEK: E*, 11,9 l, 49 dB (D)



NEU

10 Jahre Motor-garantie

E Energieeffizienzklasse

12,9 Liter Wasserverbrauch

49 dB(A) Geräuschpegel

13 Maßgedecke

Clean&Shine

WaterSafe

10 Jahre Motor-garantie

E Energieeffizienzklasse

8,7 Liter Wasserverbrauch

46 dB(A) Geräuschpegel

10 Maßgedecke

AqualIntense

Quick&Clean

Hygiene-Intense

WaterSafe+

10 Jahre Motor-garantie

E Energieeffizienzklasse

11,9 Liter Wasserverbrauch

49 dB(A) Geräuschpegel

10 Maßgedecke

Quick&Shine

WaterSafe

10 Jahre Motor-garantie

E Energieeffizienzklasse

11,9 Liter Wasserverbrauch





49 dB(A) Geräuschpegel



10 Maßgedecke

Quick&Shine

WaterSafe

Modellbezeichnung	BDIT38530D	DIT6634	BDIN38641D	BDIN38530C
Bauart				
Vollintegrierbar	✓	✓	✓	✓
Integrierbar	-	-	-	-
Unterbau	-	-	-	-
Freistehend (unterbaufähig)	-	-	-	-
Farbe	-	-	-	-
Ausstattung				
Spültemperaturen	35-40-50-65-70	35-40-50-65-70	35-40-50-65-70	35-40-50-65-70
Multitab	✓	✓	✓	✓
Halbe Beladung / Fast+™ / Schnell+	- / ✓ / -	- / ✓ / -	- / ✓ / -	- / ✓ / -
SteamGloss® / Extra Trocknen	✓ / -	✓ / -	✓ / -	✓ / -
DeepWash / AqualIntense® / TrayWash™	✓ / - / -	- / - / ✓	✓ / - / -	- / - / ✓
HygieneIntense / SuperRinse / SelfDry	✓ / - / ✓	✓ / - / ✓	✓ / - / ✓	✓ / - / ✓
Trocknungssystem	Statisch	Turbotrocknung	Statisch	Turbotrocknung
GlassShield®	-	-	✓	✓
Startzeitvorwahl / Restzeitanzeige	✓ / -	✓ / -	✓ / -	✓ / -
Programmablaufanzeige	-	-	-	-
Tastensperre	-	-	-	-
ProSmart™ Inverter Motor	✓	✓	✓	✓
LedSpot™	✓	✓	✓	✓
Wasserschutzsystem	WaterSafe+™	WaterSafe+™	WaterSafe+™	WaterSafe+™
Verbrauchswerte				
Nennkapazität*	16	14	16	15
Energieeffizienzindex*	43,9	55,9	43,9	49,9
Energieeffizienzklasse*	C	E	C	D
Reinigungsleistungsindex*	1,13	1,13	1,13	1,13
Trocknungsleistungsindex*	1,07	1,07	1,07	1,07
Wasserverbrauch in Litern (pro Betriebszyklus) im Eco-Programm**	9,5	9,5	9,5	9,5
Energieverbrauch in kWh (pro Betriebszyklus) im Eco-Programm bei Kaltwasser**	0,768	0,951	0,768	0,861
Programmdauer* (h:min)	3:56	3:40	3:56	3:50
Luftschallemission* in dB(A) re 1 pW	42	44	42	42
Luftschallemissionsklasse*	B	B	B	B
Aus-Zustand (W)	0,50	0,50	0,50	0,50
Bereitschaftszustand (W)	1,00	1,00	1,00	1,00
Zeitvorwahl (W)	4,00	4,00	4,00	4,00
vernetzter Bereitschaftsbetrieb (W)	0,00	0,00	0,00	0,00
Abmessungen				
Nischenmaß (H x B x T) (mm)	863 - 913 x 600 x 570	863 - 913 x 600 x 570	820 - 920 x 600 x 570	820 - 920 x 600 x 570
Produktabmessungen (H x B x T) (mm)	861 x 598 x 550	861 x 598 x 550	818 x 598 x 550	818 x 598 x 550
Tiefe bei geöffneter Tür (mm)	1.190	1.190	1.150	1.150
Gewicht / Verpackungsgewicht (kg)	40,0 / 44,4	41,8 / 44,5	39,8 / 42,1	39,9 / 42,1
Verpackungsabmessungen (H x B x T) (mm)	889 x 644 x 661	889 x 644 x 661	859 x 644 x 661	859 x 644 x 661
Technische Daten				
Spannung (V)	220-240	220-240	220-240	220-240
Anschlusswert (kW) / Frequenz (Hz)	2,1 / 50	2,1 / 50	2,1 / 50	2,1 / 50
Warmwasseranschluss** bis (°C)	60	60	60	60
Kabellänge (m)	1,5	1,5	1,5	1,5
Max. Höhe vom Boden zum Wasseranschluss (mm)	1.000	1.000	1.000	1.000
Max. Schlauchlänge (mm)	4.000	4.000	4.000	4.000
Hocheinbaufähig	✓	✓	✓	✓
Innenausstattung				
CornerIntense	✓	-	✓	✓
Besteckschublade	✓	-	✓	✓
Seitlich verschiebbarer Besteckkorb	✓	✓	✓	✓
Höhenverstellbarer Oberkorb	Beladen (3 Positionen)	Beladen (3 Positionen)	Beladen (3 Positionen)	Beladen (3 Positionen)
Anzahl an Tassenablagen	2	2	2	2
Höhenverstellbare Tassenablagen	mit SoftTouch	✓	✓	✓
Umklappbare Tellerreihen	✓	✓	✓	✓
Messerablage	-	✓	-	-
TrayWash™-Halterungen	✓	✓	✓	✓
SoftTouch™ Weinglaskorb	✓	-	-	-
Spülprogramme				
0	-	-	-	-
1	Auto 40-65 °C	Auto 40-65 °C	Auto 40-65 °C	Auto 40-65 °C
2	AquaFlex®	Intensiv 70 °C	AquaFlex®	AquaFlex®
3	Intensiv 70 °C	Eco 50 °C	Intensiv 70 °C	Intensiv 70 °C
4	Eco 50 °C	Feines 40 °C	Eco 50 °C	Eco 50 °C
5	Feines 40 °C	Quick&Clean™ 70 °C	Feines 40 °C	Feines 40 °C
6	Quick&Clean™ 70 °C	Mini 35 °C	Quick&Clean™ 70 °C	Quick&Clean™ 70 °C
7	Mini 35 °C	-	Mini 35 °C	Mini 35 °C
8	Vorspülen	-	Vorspülen	Vorspülen

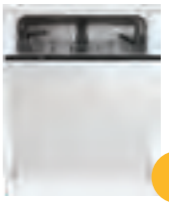
				
Modellbezeichnung	BDIN38530D	BDIN26420Q	DIN6634	BDIN15420
Bauart				
Vollintegrierbar	✓	✓	✓	✓
Integrierbar	-	-	-	-
Unterbau	-	-	-	-
Freistehend (unterbaufähig)	-	-	-	-
Farbe	-	-	-	-
Ausstattung				
Spültemperaturen	35-40-50-65-70	35-40-50-65-70	35-40-50-65-70	35-50-65-70
Multitab	✓	✓	✓	-
Halbe Beladung / Fast+™ / Schnell+	- / ✓ / -	- / ✓ / -	- / ✓ / -	- / ✓ / -
SteamGloss® / Extra Trocknen	✓ / -	✓ / -	✓ / -	- / -
DeepWash / AqualIntense® / TrayWash™	✓ / - / -	- / ✓ / -	- / - / ✓	- / - / -
HygieneIntense / SuperRinse / SelfDry	✓ / - / ✓	✓ / - / -	✓ / - / -	✓ / - / -
Trocknungssystem	Turbotrocknung	Turbotrocknung	Turbotrocknung	Turbotrocknung
GlassShield®	✓	✓	✓	✓
Startzeitvorwahl / Restzeitanzeige	✓ / -	✓ / -	✓ / -	✓ / -
Programmablaufanzeige	-	-	-	-
Tastensperre	-	-	-	-
ProSmart™ Inverter Motor	✓	✓	✓	✓
LedSpot™	✓	✓	✓	✓
Wasserschutzsystem	Watersafe+™	Watersafe+™	Watersafe+™	Watersafe+™
Verbrauchswerte				
Nennkapazität*	15	14	14	14
Energieeffizienzindex*	49,9	55,9	55,9	55,9
Energieeffizienzklasse*	D	E	E	E
Reinigungsleistungsindex*	1,13	1,13	1,13	1,13
Trocknungsleistungsindex*	1,07	1,07	1,07	1,07
Wasserverbrauch in Litern (pro Betriebszyklus) im Eco-Programm**	9,5	9,5	9,5	9,5
Energieverbrauch in kWh (pro Betriebszyklus) im Eco-Programm bei Kaltwasser**	0,861	0,951	0,951	0,951
Programmdauer* (h:min)	3:50	3:40	3:40	3:40
Luftschallemission* in dB(A) re 1 pW	44	44	44	46
Luftschallemissionsklasse*	B	B	B	C
Aus-Zustand (W)	0,50	0,50	0,50	0,50
Bereitschaftszustand (W)	1,00	1,00	1,00	1,00
Zeitvorwahl (W)	4,00	4,00	4,00	4,00
vernetzter Bereitschaftsbetrieb (W)	0,00	0,00	0,00	0,00
Abmessungen				
Nischenmaß (H x B x T) (mm)	820 - 920 x 600 x 570	820 - 920 x 600 x 570	820 - 920 x 600 x 570	820 - 920 x 600 x 570
Produktabmessungen (H x B x T) (mm)	818 x 598 x 550	818 x 598 x 550	818 x 598 x 550	818 x 598 x 550
Tiefe bei geöffneter Tür (mm)	1.150	1.150	1.150	1.150
Gewicht / Verpackungsgewicht (kg)	39,8 / 42,1	38,0 / 41,0	38,0 / 41,0	38,2 / 41,2
Verpackungsabmessungen (H x B x T) (mm)	859 x 644 x 661	859 x 644 x 661	859 x 644 x 661	859 x 644 x 661
Technische Daten				
Spannung (V)	220-240	220-240	220-240	220-240
Anschlusswert (kW) / Frequenz (Hz)	2,1 / 50	2,1 / 50	2,1 / 50	2,1 / 50
Warmwasseranschluss** bis (°C)	60	60	60	60
Kabellänge (m)	1,5	1,5	1,5	1,5
Max. Höhe vom Boden zum Wasseranschluss (mm)	1.000	1.000	1.000	1.000
Max. Schlauchlänge (mm)	4.000	4.000	4.000	4.000
Hocheinbaufähig	✓	✓	✓	✓
Innenausstattung				
CornerIntense	✓	-	-	-
Besteckschublade	✓	-	-	-
Seitlich verschiebbarer Besteckkorb	✓	✓	✓	✓
Höhenverstellbarer Oberkorb	Beladen (3 Positionen)	Beladen (3 Positionen)	Beladen (3 Positionen)	Beladen (3 Positionen)
Anzahl an Tassenablagen	2	2	2	2
Höhenverstellbare Tassenablagen	✓	✓	✓	✓
Umklappbare Tellerreihen	✓	✓	✓	im Unterkorb
Messerablage	-	✓	✓	✓
TrayWash™-Halterungen	✓	✓	✓	✓
SoftTouch™ Weinglaskorb	-	-	-	-
Spülprogramme				
0	-	-	-	-
1	Auto 40-65 °C	Auto 40-65 °C	Auto 40-65 °C	Intensiv 70 °C
2	AquaFlex®	Intensiv 70 °C	Intensiv 70 °C	Eco 50 °C
3	Intensiv 70 °C	Eco 50 °C	Eco 50 °C	Clean&Shine™
4	Eco 50 °C	Feines 40 °C	Feines 40 °C	Quick&Clean™ 70 °C
5	Feines 40 °C	Quick&Clean™ 70 °C	Quick&Clean™ 70 °C	Mini 35 °C
6	Quick&Clean™ 70 °C	Mini 35 °C	Mini 35 °C	-
7	Mini 35 °C	-	-	-
8	Vorspülen	-	-	-

				
Modellbezeichnung	BDIN16420	DIN14420	BDIS38120Q	BDIS15020
Bauart				
Vollintegrierbar	✓	✓	✓	✓
Integrierbar	-	-	-	-
Unterbau	-	-	-	-
Freistehend (unterbaufähig)	-	-	-	-
Farbe	-	-	-	-
Ausstattung				
Spültemperaturen	35-40-50-65-70	35-50-65-70	35-40-45-50-65-70	35-50-65-70
Multitab	-	✓	✓	-
Halbe Beladung / Fast+™ / Schnell+	✓ / - / -	✓ / - / -	- / ✓ / -	✓ / - / -
SteamGloss® / Extra Trocknen	- / -	- / -	- / -	- / -
DeepWash / AqualIntense® / TrayWash™	- / - / -	- / - / -	- / ✓ / -	- / - / -
HygieneIntense / SuperRinse / SelfDry	✓ / - / -	- / - / -	✓ / - / -	✓ / - / -
Trocknungssystem	Statisch	Statisch	Statisch	Statisch
GlassShield®	✓	✓	✓	-
Startzeitvorwahl / Restzeitanzeige	✓ / -	✓ / -	✓ / -	✓ / -
Programmablaufanzeige	-	-	-	-
Tastensperre	-	-	-	-
ProSmart™ Inverter Motor	-	-	✓	-
LedSpot™	-	-	✓	✓
Wasserschutzsystem	Watersafe+™	Watersafe™	Watersafe+™	Watersafe+™
Verbrauchswerte				
Nennkapazität*	14	14	11	10
Energieeffizienzindex*	55,9	55,9	55,9	55,9
Energieeffizienzklasse*	E	E	E	E
Reinigungsleistungsindex*	1,13	1,13	1,13	1,13
Trocknungsleistungsindex*	1,07	1,07	1,07	1,07
Wasserverbrauch in Litern (pro Betriebszyklus) im Eco-Programm**	12,9	12,9	8,7	11,9
Energieverbrauch in kWh (pro Betriebszyklus) im Eco-Programm bei Kaltwasser**	0,951	0,951	0,805	0,755
Programmdauer* (h:min)	3:25	3:25	3:59	3:30
Luftschallemission* in dB(A) re 1 pW	49	51	46	49
Luftschallemissionsklasse*	C	D	C	C
Aus-Zustand (W)	0,50	0,50	0,50	0,50
Bereitschaftszustand (W)	1,00	0,00	1,00	1,00
Zeitvorwahl (W)	4,00	1,50	4,00	4,00
vernetzter Bereitschaftsbetrieb (W)	0,00	0,00	0,00	0,00
Abmessungen				
Nischenmaß (H x B x T) (mm)	820 - 870 x 600 x 570	820 - 870 x 600 x 570	820 - 920 x 450 x 570	820 - 920 x 450 x 570
Produktabmessungen (H x B x T) (mm)	818 x 598 x 550	818 x 598 x 550	818 x 448 x 550	818 x 448 x 550
Tiefe bei geöffneter Tür (mm)	1.150	1.150	1.150	1.150
Gewicht / Verpackungsgewicht (kg)	34,1 / 35,8	34,5 / 36,7	30,6 / 32,8	29,8 / 31,7
Verpackungsabmessungen (H x B x T) (mm)	859 x 644 x 661	859 x 644 x 661	859 x 494 x 661	859 x 494 x 661
Technische Daten				
Spannung (V)	220-240	220-240	220-240	220-240
Anschlusswert (kW) / Frequenz (Hz)	2,1 / 50	2,1 / 50	2,1 / 50	2,1 / 50
Warmwasseranschluss** bis (°C)	60	25	60	60
Kabellänge (m)	1,5	1,5	1,5	1,5
Max. Höhe vom Boden zum Wasseranschluss (mm)	1.000	1.000	1.000	1.000
Max. Schlauchlänge (mm)	4.000	4.000	4.000	4.000
Hocheinbaufähig	-	-	✓	✓
Innenausstattung				
CornerIntense	-	-	-	-
Besteckschublade	-	-	✓	-
Seitlich verschiebbarer Besteckkorb	✓	✓	✓	✓
Höhenverstellbarer Oberkorb	-	-	Beladen (3 Positionen)	-
Anzahl an Tassenablagen	2	2	2	2
Höhenverstellbare Tassenablagen	✓	✓	✓	✓
Umklappbare Tellerreihen	-	-	✓	-
Messerablage	✓	✓	-	-
TrayWash™-Halterungen	-	-	-	-
SoftTouch™ Weinglaskorb	-	-	-	-
Spülprogramme				
0	-	-	-	-
1	Auto 40-65 °C	Eco 50 °C	Auto 40-65 °C	Intensiv 70 °C
2	Intensiv 70 °C	Intensiv 70 °C	AquaFlex®	Eco 50 °C
3	Eco 50 °C	Clean&Shine™	Intensiv 70 °C	Clean&Shine™
4	Feines 40 °C	Mini 35 °C	Eco 50 °C	Quick&Clean™ 70 °C
5	Quick&Shine	-	Feines 40 °C	Mini 35 °C
6	Mini 35 °C	-	Quick&Clean™ 70 °C	-
7	-	-	Mini 35 °C	-
8	-	-	Vorspülen	-

* Angaben für das Eco-Programm auf einer Skala von A (höchste Effizienz) bis G (geringste Effizienz)
 ** Der tatsächliche Energie-/Wasserverbrauch hängt von der jeweiligen Nutzung des Geräts ab.



Modellbezeichnung	DSN28640X	DSN6634FX2	DSN6634W2	DSN15421X
Bauart				
Vollintegrierbar	-	-	-	-
Integrierbar	✓	✓	✓	✓
Unterbau	-	-	-	-
Freistehend (unterbaufähig)	-	-	-	-
Farbe	-	Edelstahl	Weiß	Edelstahl
Ausstattung				
Spültemperaturen	35-40-50-65-70	35-40-50-65-70	35-40-50-65-70	35-50-65-70
Multitab	Automatisch	Automatisch	Automatisch	✓
Halbe Beladung / Fast+™ / Schnell+	✓/✓/-	✓/✓/✓	✓/✓/✓	-/✓/✓
SteamGloss® / Extra Trocknen	✓/✓	✓/✓	✓/✓	-/✓
DeepWash / AqualIntense® / TrayWash™	✓/✓/✓	✓/✓/✓	✓/✓/✓	✓/✓/✓
HygieneIntense / SuperRinse / SelfDry	-/✓/✓	-/✓/✓	-/✓/✓	-/✓/✓
Trocknungssystem	Turbotrocknung	Turbotrocknung	Turbotrocknung	Turbotrocknung
GlassShield®	✓	-	-	-
Startzeitvorwahl / Restzeitanzeige	✓/✓	✓/✓	✓/✓	✓/✓
Programmablaufanzeige	✓	✓	✓	✓
Tastensperre	✓	✓	✓	-
ProSmart™ Inverter Motor	✓	✓	✓	✓
LedSpot™	-	-	-	-
Wasserschutzsystem	Watersafe+™	Watersafe+™	Watersafe+™	Watersafe+™
Verbrauchswerte				
Nennkapazität*	16	14	14	14
Energieeffizienzindex*	43,9	55,9	55,9	55,9
Energieeffizienzklasse*	C	E	E	E
Reinigungsleistungsindex*	1,13	1,13	1,13	1,13
Trocknungsleistungsindex*	1,07	1,07	1,07	1,07
Wasserverbrauch in Litern (pro Betriebszyklus) im Eco-Programm**	9,5	9,5	9,5	9,5
Energieverbrauch in kWh (pro Betriebszyklus) im Eco-Programm bei Kaltwasser**	0,768	0,951	0,951	0,951
Programmdauer* (h:min)	3:56	3:40	3:40	3:40
Luftschallemission* in dB(A) re 1 pW	42	44	44	46
Luftschallemissionsklasse*	B	B	B	C
Aus-Zustand (W)	0,50	0,50	0,50	0,50
Bereitschaftszustand (W)	1,00	1,00	1,00	1,00
Zeitvorwahl (W)	4,00	4,00	4,00	4,00
vernetzter Bereitschaftsbetrieb (W)	0,00	0,00	0,00	0,00
Abmessungen				
Nischenmaß (H x B x T) (mm)	820 - 920 x 600 x 570	820 - 920 x 600 x 570	820 - 920 x 600 x 570	820 - 920 x 600 x 570
Produktabmessungen (H x B x T) (mm)	818 x 598 x 570	818 x 598 x 570	818 x 598 x 570	818 x 598 x 570
Tiefe bei geöffneter Tür (mm)	1.150	1.150	1.150	1.150
Gewicht / Verpackungsgewicht (kg)	39,8 / 42,1	38,7 / 41,7	39,0 / 42,0	38,4 / 41,4
Verpackungsabmessungen (H x B x T) (mm)	859 x 644 x 661	859 x 644 x 661	859 x 644 x 661	859 x 644 x 661
Technische Daten				
Spannung (V)	220-240	220-240	220-240	220-240
Anschlusswert (kW) / Frequenz (Hz)	2,1 / 50	2,1 / 50	2,1 / 50	2,1 / 50
Warmwasseranschluss** bis (°C)	60	60	60	60
Kabellänge (m)	1,5	1,5	1,5	1,5
Max. Höhe vom Boden zum Wasseranschluss (mm)	1.000	1.000	1.000	1.000
Max. Schlauchlänge (mm)	4.000	4.000	4.000	4.000
Hocheinbaufähig	✓	✓	✓	✓
Innenausstattung				
CornerIntense	✓	-	-	-
Besteckschublade	✓	-	-	-
Seitlich verschiebbarer Besteckkorb	✓	✓	✓	✓
Höhenverstellbarer Oberkorb	Beladen (3 Positionen)	Beladen (3 Positionen)	Beladen (3 Positionen)	Beladen (3 Positionen)
Anzahl an Tassenablagen	2	2	2	2
Höhenverstellbare Tassenablagen	✓	✓	✓	✓
Umklappbare Tellerreihen	✓	✓	✓	im Unterkorb
Messerablage	-	✓	✓	✓
TrayWash™-Halterungen	✓	✓	✓	✓
SoftTouch™ Weinglaskorb	-	-	-	-
Spülprogramme				
0	-	Selbstreinigung	Selbstreinigung	-
1	Auto 40-65 °C	Eco 50 °C	Eco 50 °C	Eco 50 °C
2	AquaFlex®	Auto 40-65 °C	Auto 40-65 °C	Intensiv 70 °C
3	Intensiv 70 °C	Intensiv 70 °C	Intensiv 70 °C	Clean&Shine™
4	Eco 50 °C	Schnell&Sauber 70 °C	Schnell&Sauber 70 °C	Schnell&Sauber 70 °C
5	Feines 40 °C	Mini 35 °C	Mini 35 °C	Mini 35 °C
6	Quick&Clean™ 70 °C	Vorspülen	Vorspülen	-
7	Mini 35 °C	-	-	-
8	Vorspülen	-	-	-



Modellbezeichnung	DSN04421X	DSS28021X	DSS05020X	BDDN38640XD
Bauart				
Vollintegrierbar	-	-	-	-
Integrierbar	✓	✓	✓	✓
Unterbau	-	-	-	✓
Freistehend (unterbaufähig)	-	-	-	-
Farbe	Edelstahl	Edelstahl	Edelstahl	Edelstahl
Ausstattung				
Spültemperaturen	35-50-65-70	35-40-45-50-65-70	35-50-65-70	35-40-50-65-70
Multitab	-	Automatisch	-	✓
Halbe Beladung / Fast+™ / Schnell+	✓/✓/✓	✓/✓/✓	✓/✓/✓	✓/✓/✓
SteamGloss® / Extra Trocknen	-/✓/✓	-/✓/✓	-/✓/✓	✓/✓/✓
DeepWash / AqualIntense® / TrayWash™	-/✓/✓	-/✓/✓	-/✓/✓	✓/✓/✓
HygieneIntense / SuperRinse / SelfDry	-/✓/✓	-/✓/✓	-/✓/✓	✓/✓/✓
Trocknungssystem	Statisch	Statisch	Statisch	Statisch
GlassShield®	-	✓	-	-
Startzeitvorwahl / Restzeitanzeige	-/✓	✓/✓	-/✓	✓/✓
Programmablaufanzeige	✓	✓	✓	✓
Tastensperre	-	✓	-	-
ProSmart™ Inverter Motor	-	✓	-	✓
LedSpot™	-	-	-	-
Wasserschutzsystem	Watersafe+™	Watersafe+™	Watersafe+™	Watersafe+™
Verbrauchswerte				
Nennkapazität*	14	11	10	16
Energieeffizienzindex*	55,9	55,9	55,9	43,9
Energieeffizienzklasse*	E	E	E	C
Reinigungsleistungsindex*	1,13	1,13	1,13	1,13
Trocknungsleistungsindex*	1,07	1,07	1,07	1,07
Wasserverbrauch in Litern (pro Betriebszyklus) im Eco-Programm**	12,9	8,7	11,9	9,5
Energieverbrauch in kWh (pro Betriebszyklus) im Eco-Programm bei Kaltwasser**	0,951	0,805	0,755	0,768
Programmdauer* (h:min)	3:25	3:59	3:30	3:56
Luftschallemission* in dB(A) re 1 pW	49	46	49	42
Luftschallemissionsklasse*	C	C	C	B
Aus-Zustand (W)	0,50	0,50	0,50	0,50
Bereitschaftszustand (W)	1,00	1,00	1,00	1,00
Zeitvorwahl (W)	4,00	4,00	4,00	4,00
vernetzter Bereitschaftsbetrieb (W)	0,00	0,00	0,00	0,00
Abmessungen				
Nischenmaß (H x B x T) (mm)	820 - 870 x 600 x 570	820 - 920 x 450 x 570	820 - 920 x 450 x 570	820 - 920 x 600 x 570
Produktabmessungen (H x B x T) (mm)	818 x 598 x 570	818 x 448 x 570	818 x 448 x 570	818 x 598 x 570
Tiefe bei geöffneter Tür (mm)	1.150	1.150	1.150	1.150
Gewicht / Verpackungsgewicht (kg)	34,6 / 36,8	31,3 / 33,8	30,1 / 32,6	42,5 / 44,7
Verpackungsabmessungen (H x B x T) (mm)	859 x 644 x 661	859 x 494 x 661	859 x 494 x 661	859 x 644 x 661
Technische Daten				
Spannung (V)	220-240	220-240	220-240	220-240
Anschlusswert (kW) / Frequenz (Hz)	2,1 / 50	2,1 / 50	2,1 / 50	2,1 / 50
Warmwasseranschluss** bis (°C)	60	60	60	60
Kabellänge (m)	1,5	1,5	1,5	1,5
Max. Höhe vom Boden zum Wasseranschluss (mm)	1.000	1.000	1.000	1.000
Max. Schlauchlänge (mm)	4.000	4.000	4.000	4.000
Hocheinbaufähig	-	-	-	✓
Innenausstattung				
CornerIntense	-	-	-	✓
Besteckschublade	-	✓	-	✓
Seitlich verschiebbarer Besteckkorb	✓	✓	✓	✓
Höhenverstellbarer Oberkorb	-	Beladen (3 Positionen)	-	Beladen (3 Positionen)
Anzahl an Tassenablagen	2	2	2	2
Höhenverstellbare Tassenablagen	✓	✓	✓	✓
Umklappbare Tellerreihen	-	im Unterkorb	-	✓
Messerablage	✓	-	-	✓
TrayWash™-Halterungen	-	-	-	✓
SoftTouch™ Weinglaskorb	-	-	-	-
Spülprogramme				
0	-	Selbstreinigung	-	-
1	Eco 50 °C	Eco 50 °C	Intensiv 70 °C	Auto 40-65 °C
2	Intensiv 70 °C	Auto 45-65 °C	Eco 50 °C	AquaFlex®
3	Clean&Shine™	AquaFlex®	Clean&Shine™	Intensiv 70 °C
4	Mini 35 °C	Intensiv 70 °C	Quick&Clean™ 70 °C	Eco 50 °C
5	-	Schnell&Sauber 70 °C	Mini 35 °C	Feines 40 °C
6	-	GlassCare 40 °C	-	Quick&Clean™ 70 °C
7	-	Mini 35 °C	-	Mini 35 °C
8	-	Vorspülen	-	Vorspülen

* Angaben für das Eco-Programm auf einer Skala von A (höchste Effizienz) bis G (geringste Effizienz)
 ** Der tatsächliche Energie-/Wasserverbrauch hängt von der jeweiligen Nutzung des Geräts ab.

Spülen

Spülen

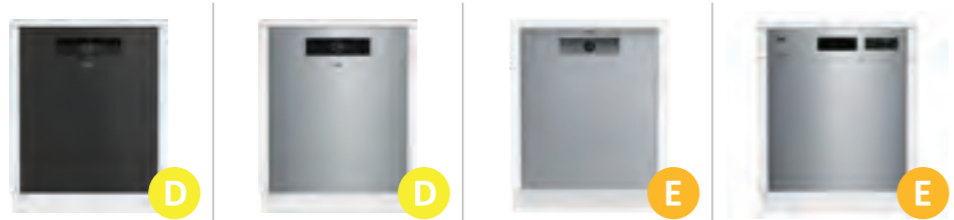

Modellbezeichnung	BDDN38530DD	BDDN38530XD	BDUN26420XQ	DUN6634FX2
Bauart				
Vollintegrierbar	-	-	-	-
Integrierbar	-	-	-	-
Unterbau	✓	✓	✓	✓
Freistehend (unterbaufähig)	-	-	-	-
Farbe	Dark Inox	Edelstahl	Edelstahllook	Edelstahl
Ausstattung				
Spültemperaturen	35-40-50-65-70	35-40-50-65-70	35-40-50-65-70	35-40-50-65-70
Multitab	✓	✓	-	Automatisch
Halbe Beladung / Fast+™ / Schnell+	- / ✓ / -	- / ✓ / -	- / ✓ / -	✓ / - / ✓
SteamGloss® / Extra Trocknen	✓ / -	✓ / -	- / -	✓ / -
DeepWash / AqualIntense® / TrayWash™	✓ / - / -	✓ / - / -	- / ✓ / -	- / - / ✓
HygieneIntense / SuperRinse / SelfDry	✓ / - / ✓	✓ / - / ✓	✓ / - / ✓	- / - / -
Trocknungssystem	Turbotrocknung	Turbotrocknung	Turbotrocknung	Turbotrocknung
GlassShield®	-	-	-	-
Startzeitvorwahl / Restzeitanzeige	✓ / ✓	✓ / ✓	✓ / ✓	✓ / ✓
Programmablaufanzeige	✓	✓	✓	✓
Tastensperre	-	-	✓	✓
ProSmart™ Inverter Motor	✓	✓	✓	✓
LedSpot™	-	-	-	-
Wasserschutzsystem	Watersafe+™	Watersafe+™	Watersafe+™	Watersafe+™
Verbrauchswerte				
Nennkapazität*	15	15	14	14
Energieeffizienzindex*	49,9	49,9	55,9	55,9
Energieeffizienzklasse*	D	D	E	E
Reinigungsleistungsindex*	1,13	1,13	1,13	1,13
Trocknungsleistungsindex*	1,07	1,07	1,07	1,07
Wasserverbrauch in Litern (pro Betriebszyklus) im Eco-Programm**	9,5	9,5	9,5	9,5
Energieverbrauch in kWh (pro Betriebszyklus) im Eco-Programm bei Kaltwasser**	0,861	0,861	0,951	0,951
Programmdauer* (h:min)	3:50	3:50	3:40	3:40
Luftschallemission* in dB(A) re 1 pW	44	44	44	44
Luftschallemissionsklasse*	B	B	B	B
Aus-Zustand (W)	0,50	0,50	0,50	0,50
Bereitschaftszustand (W)	1,00	1,00	1,00	1,00
Zeitvorwahl (W)	4,00	4,00	4,00	4,00
vernetzter Bereitschaftsbetrieb (W)	0,00	0,00	0,00	0,00
Abmessungen				
Nischenmaß (H x B x T) (mm)	820 - 920 x 600 x 570	820 - 920 x 600 x 570	820 - 920 x 600 x 570	820 - 920 x 600 x 570
Produktabmessungen (H x B x T) (mm)	818 x 598 x 570	818 x 598 x 570	818 x 598 x 570	818 x 598 x 570
Tiefe bei geöffneter Tür (mm)	1.150	1.150	1.150	1.150
Gewicht / Verpackungsgewicht (kg)	42,6 / 45,0	42,5 / 44,7	40,8 / 43,8	40,8 / 43,8
Verpackungsabmessungen (H x B x T) (mm)	859 x 644 x 661	859 x 644 x 661	859 x 644 x 661	859 x 644 x 661
Technische Daten				
Spannung (V)	220-240	220-240	220-240	220-240
Anschlusswert (kW) / Frequenz (Hz)	2,1 / 50	2,1 / 50	2,1 / 50	2,1 / 50
Warmwasseranschluss** bis (°C)	60	60	60	60
Kabellänge (m)	1,5	1,5	1,5	1,5
Max. Höhe vom Boden zum Wasseranschluss (mm)	1.000	1.000	1.000	1.000
Max. Schlauchlänge (mm)	4.000	4.000	4.000	4.000
Hocheinbaufähig	✓	✓	✓	✓
Innenausstattung				
CornerIntense	✓	✓	-	-
Besteckschublade	✓	✓	-	-
Seitlich verschiebbarer Besteckkorb	✓	✓	✓	✓
Höhenverstellbarer Oberkorb	Beladen (3 Positionen)	Beladen (3 Positionen)	Beladen (3 Positionen)	Beladen (3 Positionen)
Anzahl an Tassenablagen	2	2	2	2
Höhenverstellbare Tassenablagen	✓	✓	✓	✓
Umklappbare Tellerreihen	✓	✓	✓	✓
Messerablage	-	-	✓	✓
TrayWash™-Halterungen	✓	✓	✓	✓
SoftTouch™ Weinglaskorb	-	-	-	-
Spülprogramme				
0	-	-	-	Selbstreinigung
1	Auto 40-65 °C	Auto 40-65 °C	Auto 40-65 °C	Eco 50 °C
2	AquaFlex®	AquaFlex®	Intensiv 70 °C	Auto 40-65 °C
3	Intensiv 70 °C	Intensiv 70 °C	Eco 50 °C	Intensiv 70 °C
4	Eco 50 °C	Eco 50 °C	Feines 40 °C	Schnell&Sauber 70 °C
5	Feines 40 °C	Feines 40 °C	Quick&Clean™ 70 °C	Mini 35 °C
6	Quick&Clean™ 70 °C	Quick&Clean™ 70 °C	Mini 35 °C	Vorspülen
7	Mini 35 °C	Mini 35 °C	-	-
8	Vorspülen	Vorspülen	-	-



Modellbezeichnung	BDUN15420X	BDUS26120XQ	BDFN26431WC	BDFN26420XQ
Bauart				
Vollintegrierbar	-	-	-	-
Integrierbar	-	-	-	-
Unterbau	✓	✓	-	-
Freistehend (unterbaufähig)	-	-	✓	✓
Farbe	Edelstahllook	Edelstahllook	Weiß	Edelstahllook
Ausstattung				
Spültemperaturen	35-50-65-70	35-40-45-50-65-70	35-40-50-65-70	35-40-50-65-70
Multitab	-	-	-	-
Halbe Beladung / Fast+™ / Schnell+	- / ✓ / -	- / ✓ / -	- / ✓ / -	- / ✓ / -
SteamGloss® / Extra Trocknen	✓ / -	- / -	- / -	- / -
DeepWash / AqualIntense® / TrayWash™	- / - / -	- / ✓ / -	- / - / ✓	- / ✓ / -
HygieneIntense / SuperRinse / SelfDry	✓ / - / -	✓ / - / -	✓ / - / ✓	✓ / - / -
Trocknungssystem	Turbotrocknung	Statisch	Turbotrocknung	Turbotrocknung
GlassShield®	-	✓	✓	✓
Startzeitvorwahl / Restzeitanzeige	✓ / -	✓ / ✓	✓ / ✓	✓ / ✓
Programmablaufanzeige	✓	✓	✓	✓
Tastensperre	-	✓	✓	✓
ProSmart™ Inverter Motor	✓	✓	✓	✓
LedSpot™	-	-	-	-
Wasserschutzsystem	Watersafe+™	Watersafe+™	Watersafe+™	Watersafe+™
Verbrauchswerte				
Nennkapazität*	14	11	14	14
Energieeffizienzindex*	55,9	55,9	49,9	55,9
Energieeffizienzklasse*	E	E	D	E
Reinigungsleistungsindex*	1,13	1,13	1,13	1,13
Trocknungsleistungsindex*	1,07	1,07	1,07	1,07
Wasserverbrauch in Litern (pro Betriebszyklus) im Eco-Programm**	9,5	8,7	9,5	9,5
Energieverbrauch in kWh (pro Betriebszyklus) im Eco-Programm bei Kaltwasser**	0,951	0,805	0,849	0,951
Programmdauer* (h:min)	3:40	3:59	3:50	3:40
Luftschallemission* in dB(A) re 1 pW	46	46	46	43
Luftschallemissionsklasse*	C	C	C	B
Aus-Zustand (W)	0,50	0,50	0,50	0,50
Bereitschaftszustand (W)	1,00	1,00	1,00	1,00
Zeitvorwahl (W)	4,00	4,00	4,00	4,00
vernetzter Bereitschaftsbetrieb (W)	0,00	0,00	0,00	0,00
Abmessungen				
Nischenmaß (H x B x T) (mm)	820 - 920 x 600 x 570	820 - 920 x 450 x 570	820 x 600 x 600	820 x 600 x 600
Produktabmessungen (H x B x T) (mm)	818 x 598 x 570	818 x 448 x 570	850 x 598 x 600	850 x 598 x 600
Tiefe bei geöffneter Tür (mm)	1.150	1.150	1.150	1.150
Gewicht / Verpackungsgewicht (kg)	40,5 / 42,8	30,6 / 32,8	47,0 / 50,0	46,8 / 49,8
Verpackungsabmessungen (H x B x T) (mm)	859 x 644 x 661	859 x 494 x 661	889 x 644 x 661	889 x 644 x 661
Technische Daten				
Spannung (V)	220-240	220-240	220-240	220-240
Anschlusswert (kW) / Frequenz (Hz)	2,1 / 50	2,1 / 50	2,1 / 50	2,1 / 50
Warmwasseranschluss** bis (°C)	60	60	60	60
Kabellänge (m)	1,5	1,5	1,5	1,5
Max. Höhe vom Boden zum Wasseranschluss (mm)	1.000	1.000	1.000	1.000
Max. Schlauchlänge (mm)	4.000	4.000	4.000	4.000
Hocheinbaufähig	-	-	-	-
Innenausstattung				
CornerIntense	-	-	✓	-
Besteckschublade	-	✓	-	-
Seitlich verschiebbarer Besteckkorb	✓	✓	✓	✓
Höhenverstellbarer Oberkorb	Beladen (3 Positionen)	Beladen (3 Positionen)	Beladen (3 Positionen)	Beladen (3 Positionen)
Anzahl an Tassenablagen	2	2	2	2
Höhenverstellbare Tassenablagen	✓	✓	✓	✓
Umklappbare Tellerreihen	im Unterkorb	✓	✓	✓
Messerablage	✓	-	✓	✓
TrayWash™-Halterungen	✓	-	✓	✓
SoftTouch™ Weinglaskorb	-	-	-	-
Spülprogramme				
0	-	-	-	-
1	Intensiv 70 °C	Auto 40-65 °C	Auto 40-65 °C	Auto 40-65 °C
2	Eco 50 °C	Intensiv 70 °C	Intensiv 70 °C	Intensiv 70 °C
3	Clean&Shine™	Eco 50 °C	Eco 50 °C	Eco 50 °C
4	Quick&Clean™ 70 °C	Feines 40 °C	Feines 40 °C	Feines 40 °C
5	Mini 35 °C	Quick&Clean™ 70 °C	Quick&Shine® 70 °C	Quick&Clean™ 70 °C
6	-	Mini 35 °C	Mini 35 °C	Mini 35 °C
7	-	-	-	-
8	-	-	-	-

* Angaben für das Eco-Programm auf einer Skala von A (höchste Effizienz) bis G (geringste Effizienz)
 ** Der tatsächliche Energie-/Wasserverbrauch hängt von der jeweiligen Nutzung des Geräts ab.



Modellbezeichnung	BDFN26420S	BDFN26420W	DFN04321W	BDFS26020WQ
Bauart				
Vollintegrierbar	-	-	-	-
Integrierbar	-	-	-	-
Unterbau	-	-	-	-
Freistehend (unterbaufähig)	✓	✓	✓	✓
Farbe	Silber	Weiß	Weiß	Weiß
Ausstattung				
Spültemperaturen	35-40-50-65-70	35-40-50-65-70	35-50-65-70	35-40-45-50-65-70
Multitab	-	-	✓	-
Halbe Beladung / Fast+™ / Schnell+	-/✓/-	-/✓/-	✓/-/-	-/✓/-
SteamGloss® / Extra Trocknen	-/-	-/-	-/-	-/-
DeepWash / AqualIntense® / TrayWash™	-/✓/✓	-/✓/✓	-/✓/✓	-/✓/✓
HygieneIntense / SuperRinse / SelfDry	✓/-/-	✓/-/-	✓/-/-	✓/-/-
Trocknungssystem	Turbotrocknung	Turbotrocknung	Statisch	Statisch
GlassShield®	✓	✓	-	✓
Startzeitvorwahl / Restzeitanzeige	✓/✓	✓/✓	✓/-	✓/✓
Programmablaufanzeige	✓	✓	✓	✓
Tastensperre	✓	✓	✓	✓
ProSmart™ Inverter Motor	✓	✓	-	✓
LedSpot™	-	-	-	-
Wasserschutzsystem	Watersafe+™	Watersafe+™	Watersafe™	Watersafe+™
Verbrauchswerte				
Nennkapazität*	14	14	13	10
Energieeffizienzindex*	55,9	55,9	55,9	55,9
Energieeffizienzklasse*	E	E	E	E
Reinigungsleistungsindex*	1,13	1,13	1,13	1,13
Trocknungsleistungsindex*	1,07	1,07	1,07	1,07
Wasserverbrauch in Litern (pro Betriebszyklus) im Eco-Programm**	9,5	9,5	12,9	8,7
Energieverbrauch in kWh (pro Betriebszyklus) im Eco-Programm bei Kaltwasser**	0,951	0,951	0,937	0,755
Programmdauer* (h:min)	3:40	3:40	3:25	3:59
Luftschallemission* in dB(A) re 1 pW	46	46	49	46
Luftschallemissionsklasse*	C	C	C	C
Aus-Zustand (W)	0,50	0,50	0,50	0,50
Bereitschaftszustand (W)	1,00	1,00	1,00	1,00
Zeitvorwahl (W)	4,00	4,00	4,00	4,00
vernetzter Bereitschaftsbetrieb (W)	0,00	0,00	0,00	0,00
Abmessungen				
Nischenmaß (H x B x T) (mm)	820 x 600 x 600	820 x 600 x 600	820 x 600 x 600	820 x 450 x 600
Produktabmessungen (H x B x T) (mm)	850 x 598 x 600	850 x 598 x 600	850 x 598 x 600	850 x 448 x 600
Tiefe bei geöffneter Tür (mm)	1.150	1.150	1.150	1.150
Gewicht / Verpackungsgewicht (kg)	46,8 / 49,8	46,9 / 49,9	42,4 / 45,0	36,2 / 38,7
Verpackungsabmessungen (H x B x T) (mm)	889 x 644 x 661	889 x 644 x 661	889 x 644 x 661	889 x 494 x 661
Technische Daten				
Spannung (V)	220-240	220-240	220-240	220-240
Anschlusswert (kW) / Frequenz (Hz)	2,1 / 50	2,1 / 50	2,1 / 50	2,1 / 50
Warmwasseranschluss** bis (°C)	60	60	25	60
Kabellänge (m)	1,5	1,5	1,5	1,5
Max. Höhe vom Boden zum Wasseranschluss (mm)	1.000	1.000	1.000	1.000
Max. Schlauchlänge (mm)	4.000	4.000	4.000	4.000
Hocheinbaufähig	-	-	-	-
Innenausstattung				
CornerIntense	-	-	-	-
Besteckschublade	-	-	-	-
Seitlich verschiebbarer Besteckkorb	✓	✓	✓	✓
Höhenverstellbarer Oberkorb	Beladen (3 Positionen)	Beladen (3 Positionen)	-	Beladen (3 Positionen)
Anzahl an Tassenablagen	2	2	2	2
Höhenverstellbare Tassenablagen	✓	✓	✓	✓
Umklappbare Tellerreihen	im Unterkorb	im Unterkorb	-	im Unterkorb
Messerablage	✓	✓	-	-
TrayWash™-Halterungen	✓	✓	-	-
SoftTouch™ Weinglaskorb	-	-	-	-
Spülprogramme				
0	-	-	-	-
1	Auto 40-65 °C	Auto 40-65 °C	Eco 50 °C	Auto 40-65 °C
2	Intensiv 70 °C	Intensiv 70 °C	Intensiv 70 °C	Intensiv 70 °C
3	Eco 50 °C	Eco 50 °C	Clean&Shine™	Eco 50 °C
4	Feines 40 °C	Feines 40 °C	Mini 35 °C	Feines 40 °C
5	Quick&Clean™ 70 °C	Quick&Clean™ 70 °C	-	Quick&Clean™ 70 °C
6	Mini 35 °C	Mini 35 °C	-	Mini 35 °C
7	-	-	-	-
8	-	-	-	-



Modellbezeichnung	DFS05L20W
Bauart	
Vollintegrierbar	-
Integrierbar	-
Unterbau	-
Freistehend (unterbaufähig)	✓
Farbe	Weiß
Ausstattung	
Spültemperaturen	35-50-65-70
Multitab	-
Halbe Beladung / Fast+™ / Schnell+	✓/-/-
SteamGloss® / Extra Trocknen	-/-
DeepWash / AqualIntense® / TrayWash™	-/-/-
HygieneIntense / SuperRinse / SelfDry	-/-/-
Trocknungssystem	Statisch
GlassShield®	-
Startzeitvorwahl / Restzeitanzeige	-/-
Programmablaufanzeige	✓
Tastensperre	-
ProSmart™ Inverter Motor	-
LedSpot™	-
Wasserschutzsystem	Watersafe™
Verbrauchswerte	
Nennkapazität*	10
Energieeffizienzindex*	55,9
Energieeffizienzklasse*	E
Reinigungsleistungsindex*	1,13
Trocknungsleistungsindex*	1,07
Wasserverbrauch in Litern (pro Betriebszyklus) im Eco-Programm**	11,9
Energieverbrauch in kWh (pro Betriebszyklus) im Eco-Programm bei Kaltwasser**	0,755
Programmdauer* (h:min)	3:30
Luftschallemission* in dB(A) re 1 pW	49
Luftschallemissionsklasse*	C
Aus-Zustand (W)	0,50
Bereitschaftszustand (W)	1,00
Zeitvorwahl (W)	4,00
vernetzter Bereitschaftsbetrieb (W)	0,00
Abmessungen	
Nischenmaß (H x B x T) (mm)	820 x 450 x 600
Produktabmessungen (H x B x T) (mm)	850 x 448 x 600
Tiefe bei geöffneter Tür (mm)	1.150
Gewicht / Verpackungsgewicht (kg)	36,8 / 39,3
Verpackungsabmessungen (H x B x T) (mm)	889 x 494 x 661
Technische Daten	
Spannung (V)	220-240
Anschlusswert (kW) / Frequenz (Hz)	2,1 / 50
Warmwasseranschluss** bis (°C)	25
Kabellänge (m)	1,5
Max. Höhe vom Boden zum Wasseranschluss (mm)	1.000
Max. Schlauchlänge (mm)	4.000
Hocheinbaufähig	-
Innenausstattung	
CornerIntense	-
Besteckschublade	-
Seitlich verschiebbarer Besteckkorb	✓
Höhenverstellbarer Oberkorb	-
Anzahl an Tassenablagen	2
Höhenverstellbare Tassenablagen	✓
Umklappbare Tellerreihen	-
Messerablage	-
TrayWash™-Halterungen	-
SoftTouch™ Weinglaskorb	-
Spülprogramme	
0	-
1	Eco 50 °C
2	Intensiv 70 °C
3	Clean&Shine™
4	Quick&Shine®
5	Mini 35 °C
6	-
7	-
8	-

* Angaben für das Eco-Programm auf einer Skala von A (höchste Effizienz) bis G (geringste Effizienz)
 ** Der tatsächliche Energie-/Wasserverbrauch hängt von der jeweiligen Nutzung des Geräts ab.

BDIT38530D



DIT6634

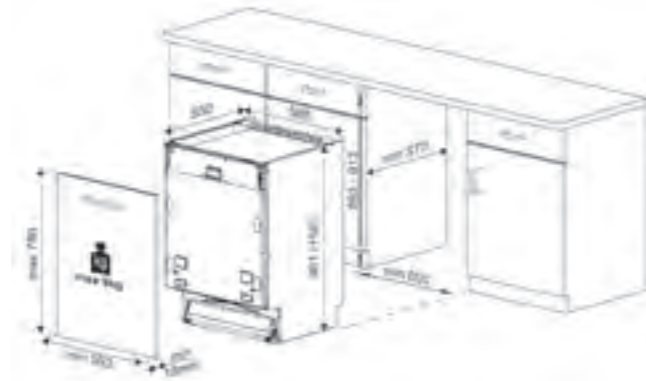

BDDN38640XD | BDDN38530DD | BDDN38530XD |
BDUN26420XQ | DUN6634FX2 | BDUN15420X

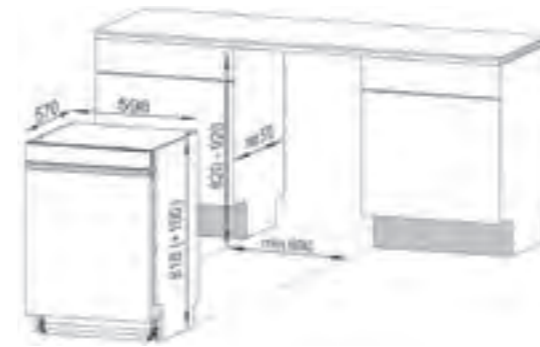

DSS05020X

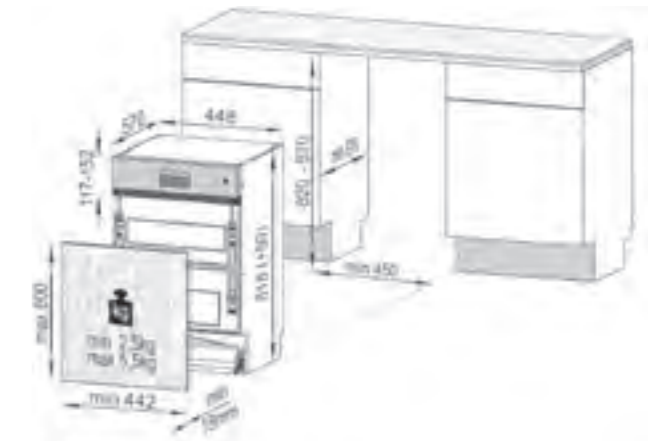

BDIN16420 | DIN14420

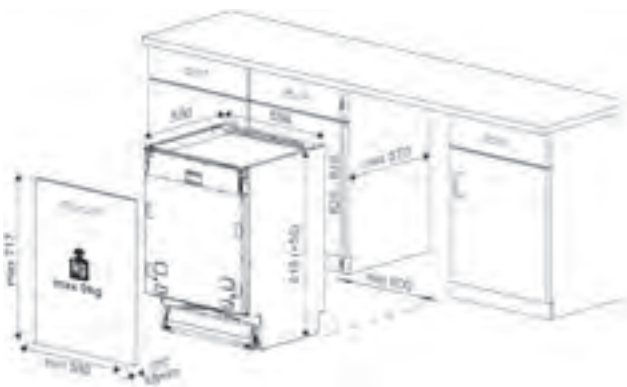

DSN28640X | DSN6634FX2 | DSN6634W2 |
DSN15421X

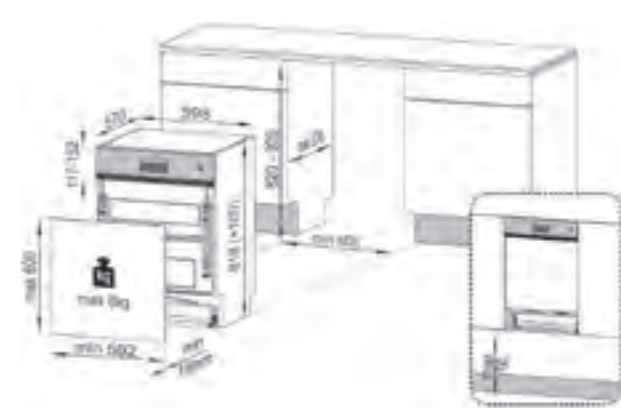

BDIN15420

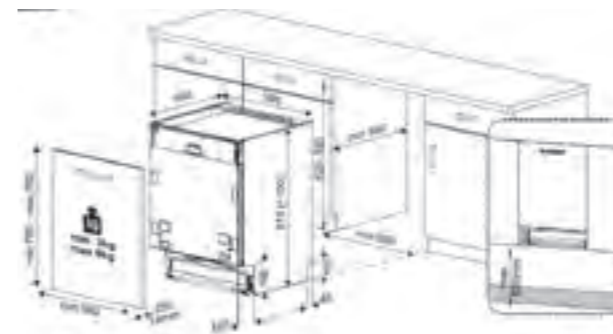

BDIN38641D | BDIN38530C | BDIN38530D |
BDIN26420Q | DIN6634

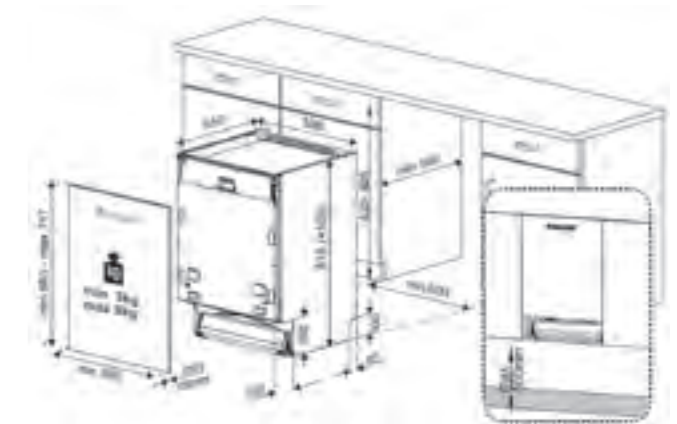

DSN04421X

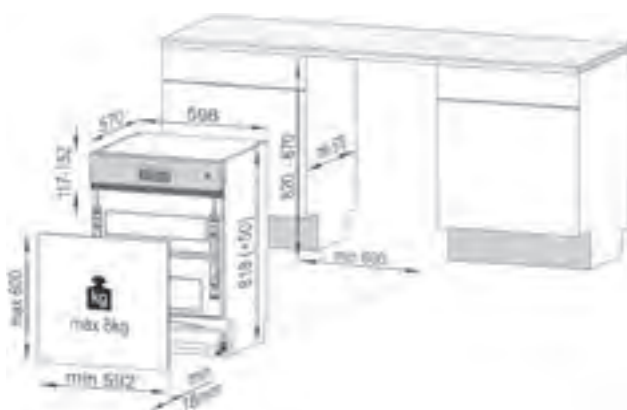

DSS28021X

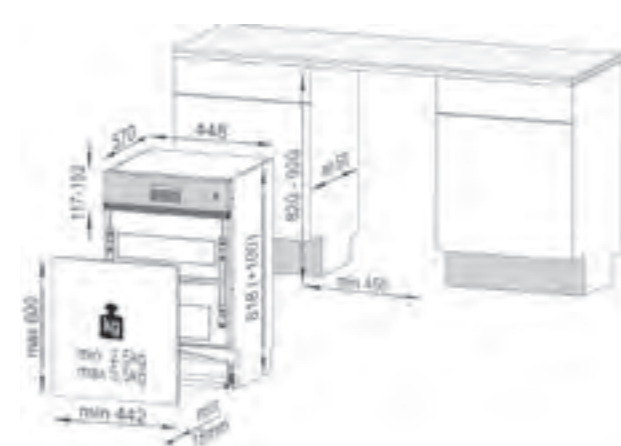

BDIS38120Q | BDIS15020

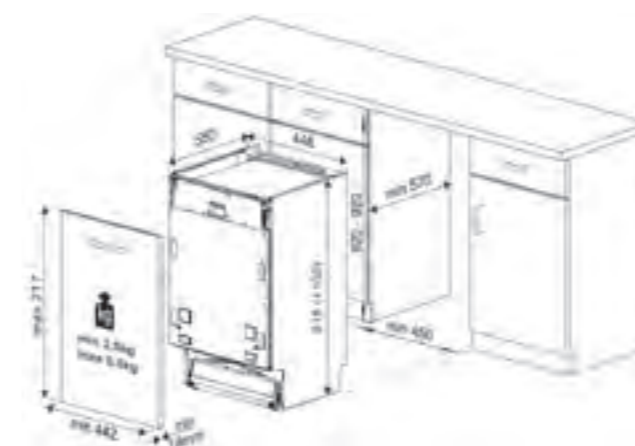

BDUS26120XQ



Downloads

Produktübersicht und Einbauskizzen finden Sie unter folgenden Links:

Einbaugeschirrspüler

www.beko.com/de-de/produkte/einbaugeschirrspüler



Freistehende Geschirrspüler

www.beko.com/de-de/produkte/freistehende-geschirrspüler





Kühlen/Gefrieren

Technologien

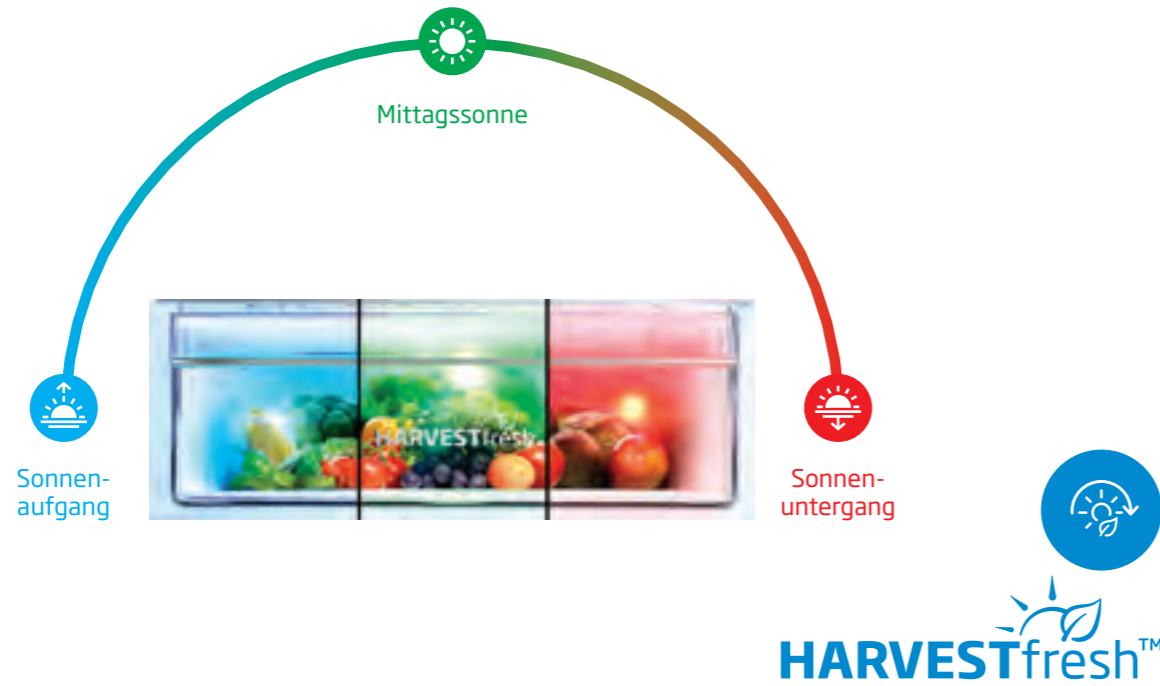

Vitamine sind wichtig für Gesundheit und Wachstum. Darum schützen wir sie auf spezielle Weise: indem wir sie mit der Kraft der Sonne verwöhnen. Unsere innovative 3-Farben-Technologie simuliert den Tag-Nacht-Zyklus im Gemüsefach - und macht die Vitamine in Obst und Gemüse dadurch länger haltbar. Da kann man gar nicht anders, als zuzugreifen.

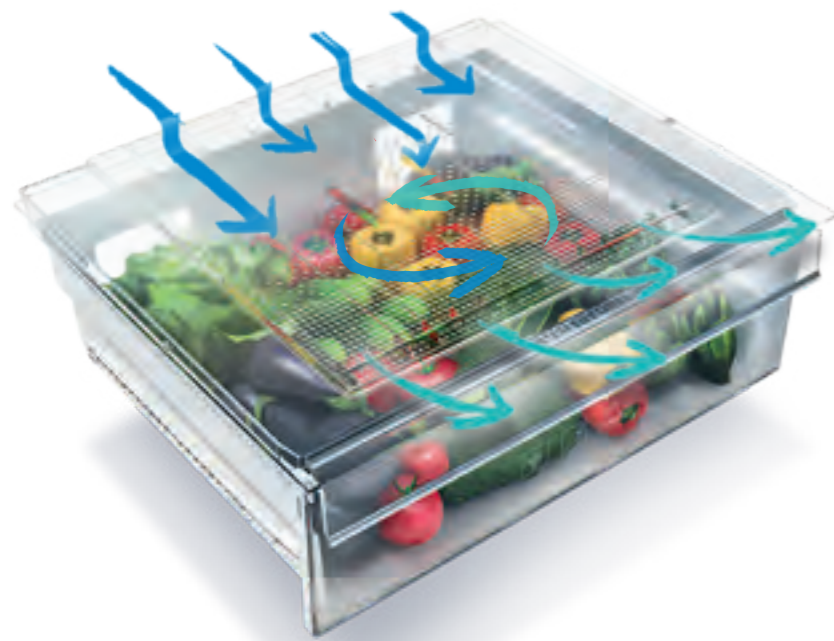

Bis zu 30 Tage
Frische

Everfresh+

Mit der von Beko entwickelten und patentierten Everfresh+ Technologie können Obst und Gemüse um ein Vielfaches länger gelagert werden. Durch eine konstant hohe Luftfeuchtigkeit von knapp 90 % herrschen ideale Bedingungen in der Everfresh+ Schublade - nahezu ohne Wasserbildung. Das Resultat ist knackiges, frisches Gemüse und Obst, das weniger schnell austrocknet. Bei ausgewählten Geräten kann die Feuchtigkeit am Drehknopf der Schublade je nach Inhalt - Obst, Gemüse oder Gemischtes zusätzlich optimiert werden.



bis zu 90%
weniger Gerüche

FreshGuard®

Mit der neuen FreshGuard® Technologie von Beko haben unangenehme Gerüche im Kühlschrank keine Chance mehr. Mittels Nanotechnologie und UV-Licht werden schlechte Gerüche bis zu 90 % reduziert. Und das ohne Zusatz von gesundheitsschädlichen Gasen oder Chemikalien.

Technologien



Smooth Fit

Das neue Scharnier-System ermöglicht eine 90-Grad-Öffnung der Tür. So schließt die Tür bündig mit der Küchenfront ab.



Innenliegendes Display

Das innenliegende Display ermöglicht einen leichten Zugriff auf alle Funktionen und Einstellungen des Geräts ohne dabei die Optik der Front zu beeinflussen.



NoFrost Dual Cooling

Die No Frost Kühl-/Gefrierkombinationen von Beko besitzen getrennte Kühlkreisläufe für den Kühl- und den Gefrierbereich. Die Luft und somit auch Gerüche werden nicht mehr vermischt. NoFrost Dual Cooling sorgt für ein gleichmäßiges, energieeffizientes und leises Kühlen.



Active Ionizer

Der Active Ionizer neutralisiert Bakterien, die die Atmosphäre im Kühlgerät negativ beeinflussen können und schafft somit ein antibakterielles Klima. Dadurch bleibt die zirkulierende Kühlluft im Gerät weiterhin sauber und Lebensmittel können länger aufbewahrt werden.



MinFrost

Mit der MinFrost-Technologie wird die Eisbildung im Gefrierfach deutlich reduziert. Der Vorteil für Sie ist, dass Sie seltener das Gerät abtauen müssen. Sie sparen somit nachhaltig Zeit und Energie und profitieren davon, dass Sie durch den Abtauvorgang nicht gezwungen Lebensmittel wegwerfen müssen.



Extra breite Ablagefläche

Dank der extra breiten und tiefen Ablageflächen im Kühlbereich, können Sie Ihren fertigen Kuchen mitsamt des Backblechs ideal im Kühlschrank aufbewahren.



-15 °C Umgebungstemperatur

Geräte können auch in unbeheizten Räumen bis zu einer Außentemperatur von -15 °C eingesetzt werden.



0 °C-Zone

Mit Temperaturen knapp über dem Gefrierpunkt (0 - 3 °C) behalten Obst, Gemüse, Milchprodukte, Fisch und Fleisch ihre lebenswichtigen Vitamine, ihr feines Aroma und ihre Frische doppelt so lange bei wie in einem gewöhnlichen Kühlschrank.

Technologien

NISCHENHÖHE
193
cm

Einbaugerät für 193er Nische

Dank der Nischenhöhe von 193 cm, können Sie auch im Einbaubereich von ca. 10% zusätzlichem Nutzinhalt im Kühlbereich profitieren.



LED-Innenbeleuchtung

Die Beko Kühlgeräte sind mit einer LED-Innenbeleuchtung ausgestattet und sorgen für eine effiziente Beleuchtung der Fächer. Einige Modelle verfügen über eine umfangreiche LED-Innenbeleuchtung mit 3 Lichtstreifen oben mittig, rechts und links für eine klare Beleuchtung.



ProSmart Compressor

Der bürstenlose ProSmart Compressor erhöht oder senkt die Temperatur im Kühlgerät durch Änderung der Drehzahl des Kompressors. Wenn die gewünschte Temperatur erreicht ist, verringert der ProSmart Compressor automatisch seine Drehzahl. Das spart Energie und hält die Temperaturschwankung im Kühlgerät klein. Durch diese Drehzahlregelung wird nur so viel Leistung produziert, wie notwendig ist. Da der ProSmart Compressor im Gegensatz zu Geräten mit fixer Drehzahl den Kompressor nicht ständig ein- und ausschaltet, sondern nur die Drehzahl ändert, verlängert sich die Lebensdauer des Kompressors und eine leise Arbeitsweise ist gewährleistet.



3D-Festtürtechnik

Leichte und schnelle Installation mit der 3D-Festtürtechnik. Das Scharnier erlaubt es Ihnen die Möbelfront in allen drei Dimensionen zu justieren.



Urlaubsmodus

Der Urlaubsmodus hilft Ihnen zusätzlich Energie zu sparen, während Sie Ihren Urlaub genießen. Dieser Modus ermöglicht es Ihnen, dass nur das Gefrierteil in Betrieb ist, während Sie nicht zu Hause sind.



Twist & Serve-Eiswürfelzubereiter

Ohne Wasser zu verschütten, kann der Eiswürfelzubereiter leicht befüllt werden. Nach dem Gefrieren muss die Schale nur gedreht werden, damit sich die Eiswürfel lösen – einfach „Twist & Serve“.

Chrom-Flaschenablage

Die Chrom-Flaschenablage gewährt eine sichere Lagerung von mehreren Flaschen bei optimaler Raumausnutzung.



Festtürtechnik

Ausgewählte Beko Kühlgeräte werden zusätzlich zur herkömmlichen Schlepptürtechnik auch mit Festtürmontage angeboten. So kann die Möbelfront einfach an der Kühlschranktür befestigt werden.



Großes Display

Das große Display ermöglicht einen leichten Zugriff auf alle Funktionen und Einstellungen des Gerätes. Mit der benutzerfreundlichen Bedienung haben Sie immer Alles im Blick.



Schlepptürtechnik

























Mit der Beko Schlepptürtechnik lässt sich die Möbelfront ganz einfach mit der Gerätetür Ihres Kühlschranks verbinden. Durch diese Technik zieht die Möbelfront die Kühl- oder Gefrierfachtür auf und zu.

Feature-Icons

Kühlen & Gefrieren

- 0 °C** **0 °C-Zone**
Mit Temperaturen knapp über den Gefrierpunkt (3 °C) behalten Obst, Gemüse, Milchprodukte, Fisch und Fleisch ihre lebenswichtigen Vitamine, ihr feines Aroma und ihre Frische doppelt so lange, wie in einem gewöhnlichen Kühlschrank.
- 35 db(A)** **Geräuschpegel 35 dbA**
Die Geräuschkentwicklung beträgt 35db(A).
- Active Dual Cooling**
Gleichmäßiges, energieeffizientes und leises Kühlen durch getrennte Kühlkreisläufe im Kühl- und der Gefrierbereich.
- EverFresh+**
Ideale Bedingungen für Obst und Gemüse durch konstant hohe Luftfeuchtigkeit von knapp 90%, nahezu ohne Wasserbildung.
- Festtürtechnik**
An die Tür des Kühlgerätes wird eine Möbelfront angebracht, welche mit der Tür fest verbunden ist.
- Schlepptürtechnik**
Die Möbelfront des Kühlschranks ist mit Scharnieren am Schrankkorpus befestigt. Beim Öffnen zieht die Fronttür die Kühlschranktür mit auf. Beim Schließen drückt die Möbeltür die Kühlschranktür zu.
- 3D-Festtürtechnik**
Durch das dreidimensionale Einstellen der Befestigungsbeschläge für die Möbelfront kann der Monteur wesentliche Zeit sparen.
- Festwasseranschluss**
Das Gerät benötigt einen separaten Festwasseranschluss.
- IceMachine**
Das Gerät verfügt über eine Eismwürfelmaschine.
- In ungeheizten Räumen nutzbar**
Das Gerät kann auch in unbeheizten Räumen, bis zu einer Außentemperatur von -15 °C, eingesetzt werden.
- MinFrost**
Diese Technologie reduziert die Eisbildung im Gefrierfach deutlich.
- Nischenhöhe 178 cm**
Das Gerät kann in einen Schrank mit einer Nischenhöhe von 178 cm eingebaut werden.
- 10 Jahre Kompressor-garantie**
10 Jahre Kompressor-garantie



Einbau-Kombinationen		
BCNA306E4FN	VP: 892	Flexi-Set: 570
EAN: 8690842377563	UVP: 1.179,00 €	
<p>Integrierbare No Frost Kühl-/Gefrierkombination, Active Dual Cooling, innenliegendes Display mit Sensortasten, HarvestFresh, 0 °C-Zonen, Festtürtechnik, ProSmart Kompressor - mit 10 Jahren Kompressorgarantie, Nische: 193 cm, E*, 37 dB, (GP: C)</p> 		
 10 Jahre Kompressor-garantie		       
BCHA275K4SN	VP: 760	Flexi-Set: 438
EAN: 8690842380495	UVP: 809,00 €	
<p>Integrierbare No Frost Kühl-/Gefrierkombination, HarvestFresh, 0 °C Zone, Schlepptürtechnik, Nische: 178 cm, E*, 38 dB, (GP: C)</p> 		
	     	
BCSA285K4SN	VP: 652	Flexi-Set: 330
EAN: 8690842379376	UVP: 779,00 €	
<p>Integrierbare Kühl-/Gefrierkombination, 0 °C-Zone, Schlepptürtechnik, Nische: 178 cm, E*, 35 dB, (GP: B)</p> 		
	   	

Kühlen/Gefrieren

Kühlen/Gefrieren

Einbau-Kombinationen

BCNA275K3SN

VP: 632

Flexi-Set: 310

EAN: 8690842377518

UVP: 779,00 €

Integrierbare No Frost Kühl-/Gefrierkombination, Schlepptürtechnik, Nische: 178 cm, F*, 38 dB, (GP: C)



Nischenmaß



Energieeffizienzklasse F



Geräuschpegel



No Frost



Schlepptürtechnik

BCSA240K3SN

VP: 570

Flexi-Set: 248

EAN: 8690842377594

UVP: 729,00 €

Integrierbare Kühl-/Gefrierkombination, 0 °C-Zone, Schlepptürtechnik, Nische: 145 cm, F*, 37 dB, (GP: C)



Nischenmaß



Energieeffizienzklasse F



Geräuschpegel



MinFrost



Schlepptürtechnik

BDSA250K3SN

VP: 508

Flexi-Set: 186

EAN: 5944008923921

UVP: 639,00 €

Integrierbarer Doppeltürer, Schlepptürtechnik, Nische: 145 cm, F*, 37 dB, (GP: C)



Nischenmaß



Energieeffizienzklasse F



Geräuschpegel



MinFrost



Schlepptürtechnik

Einbau-Kombinationen

BDSA180K3SN

VP: 464

Flexi-Set: 142

EAN: 5944008923402

UVP: 589,00 €

Integrierbarer Doppeltürer, Schlepptürtechnik, Nische: 123 cm, F*, 37 dB, (GP: C)



Nischenmaß



Energieeffizienzklasse F



Geräuschpegel



MinFrost



Schlepptürtechnik

Kühlschränke

BSSA315E3FN

VP: 742

Flexi-Set: 420

EAN: 5944008923587

UVP: 919,00 €

Integrierbarer Kühlschrank, HarvestFresh, Festtürtechnik, Nische: 178 cm, F*, 36 dB, (GP: C)



Nischenmaß



Energieeffizienzklasse F



Geräuschpegel



MinFrost



3D-Festtürtechnik



Flaschenablage



BSSA210K3SN

VP: 448

Flexi-Set: 126

EAN: 5944008923457

UVP: 549,00 €

Integrierbarer Kühlschrank mit 4-Sterne-Gefrierfach, Schlepptürtechnik, Nische: 123 cm, F*, 35 dB, (GP: B)



Nischenmaß



Energieeffizienzklasse F



Geräuschpegel



MinFrost



Schlepptürtechnik



Kühlschränke

BLSA210M3SN VP: 448 Flexi-Set: 126

EAN: 5944008924485

UVP: 519,00 €

Integrierbarer Kühlschrank, Schlepptürtechnik, Nische: 123 cm, F*, 35 dB, (GP: C)



- Nischenmaß 123 cm
- Energieeffizienzklasse F
- Geräuschpegel 35 dB(A)
- MinFrost
- Schlepptürtechnik

B1754FN VP: 386 Flexi-Set: 64

EAN: 8690842379918

UVP: 449,00 €

Integrierbarer Kühlschrank mit 4-Sterne-Gefrierfach, Festtürtechnik, Nische: 88 cm, E*, 35 dB, (GP: B)



- Nischenmaß 88 cm
- Energieeffizienzklasse E
- Geräuschpegel 35 dB(A)
- MinFrost
- 3D-Festtürtechnik

B1754N VP: 342 Flexi-Set: 20

EAN: 8690842381171

UVP: 419,00 €

Integrierbarer Kühlschrank mit 4-Sterne-Gefrierfach, Schlepptürtechnik, Nische: 88 cm, E*, 35 dB, (GP: B)



- Nischenmaß 88 cm
- Energieeffizienzklasse E
- Geräuschpegel 35 dB(A)
- MinFrost
- Schlepptürtechnik

Kühlschränke

B1803FN VP: 386 Flexi-Set: 64

EAN: 8690842374968

UVP: 419,00 €

Integrierbarer Kühlschrank, Festtürtechnik, Nische: 88 cm, F*, 35 dB, (GP: B)



- Nischenmaß 88 cm
- Energieeffizienzklasse F
- Geräuschpegel 35 dB(A)
- MinFrost
- 3D-Festtürtechnik

B1803N VP: 322 Flexi-Set: -

EAN: 8690842381256

UVP: 369,00 €

Integrierbarer Kühlschrank, Schlepptürtechnik, Nische: 88 cm, F*, 35 dB, (GP: B)



- Nischenmaß 88 cm
- Energieeffizienzklasse F
- Geräuschpegel 35 dB(A)
- MinFrost
- Schlepptürtechnik

B1753N VP: 304 Flexi-Set: -

EAN: 8690842381126

UVP: 369,00 €

Integrierbarer Kühlschrank mit 4-Sterne-Gefrierfach, Schlepptürtechnik, Nische: 88 cm, F*, 35 dB, (GP: B)



- Nischenmaß 88 cm
- Energieeffizienzklasse F
- Geräuschpegel 35 dB(A)
- MinFrost
- Schlepptürtechnik

Kühlschränke

B1804N **VP: 342** **Flexi-Set: -**

EAN: 8690842458224

UVP: 419,00 €

Integrierbarer Kühlschrank, Schlepptürtechnik, Nische: 88 cm, E*, 29 dB, (GP: A)



- Energieeffizienzklasse E
- Geräuschpegel 29 dB(A)
- MinFrost
- Festtürtechnik
- Schlepptürtechnik
- Nischenmaß 88 cm

BU1153N **VP: 518** **Flexi-Set: 196**

EAN: 8690842381348

UVP: 549,00 €

Unterbau Kühlschrank mit 4-Sterne-Gefrierfach, Festtürtechnik, Nischenbreite: 60 cm, F*, 37 dB, (GP: C)



- Energieeffizienzklasse F
- Geräuschpegel 37 dB(A)
- MinFrost
- Festtürtechnik

BU1103N **VP: 426** **Flexi-Set: 104**

EAN: 8690842382949

UVP: 519,00 €

Unterbau Kühlschrank, Festtürtechnik, Nischenbreite: 60 cm, F*, 35 dB, (GP: B)



- Energieeffizienzklasse F
- Geräuschpegel 35 dB(A)
- MinFrost
- Festtürtechnik

Gefrierschrank

BU1203N **VP: 476** **Flexi-Set: 154**

EAN: 8690842380273

UVP: 639,00 €

Unterbau Gefrierschrank, Festtürtechnik, Nischenbreite: 60 cm, F*, 36 dB, (GP: B)



- Energieeffizienzklasse F
- Geräuschpegel 36 dB(A)
- MinFrost
- Festtürtechnik

Kühl-/Gefrierkombination

GNE60530DXN **VP: 1.918** **Flexi-Set: -**

EAN: 8690842381652

UVP: 2.179,00 €

French Door Kühl-/Gefrierkombination mit 2 Schubladen, No Frost, 0 °C-Zone, Multifunktionsdisplay, Wasserspender mit Festwasseranschluss, F*, 35 dB, (GP: C), H x B x T: 182,5 x 84 x 74,5 cm, Edelstahllook



-
- Energieeffizienzklasse F
- Geräuschpegel 35 dB(A)
- No Frost
- Active Dual Cooling
- ProSmart Kompressor
- Ice Machine
- Festwasseranschluss

GNE490E30DZXP **VP: 1.558** **Flexi-Set: -**

EAN: 8690842379888

UVP: 1.989,00 €

French Door Kühl-/Gefrierkombination mit 2 Schubladen, No Frost, HarvestFresh, Everfresh+, 0 °C-Zone, Multifunktionsdisplay, Metall-Innenrückwand, Wasserspender mit Tank, ProSmart Kompressor - mit 10 Jahren Kompressorgarantie, F*, 42 dB, (GP: C), H x B x T: 192 x 76 x 72,5 cm, Edelstahllook mit integrierten Griffen



-
-
- Energieeffizienzklasse F
- Geräuschpegel 42 dB(A)
- No Frost
- Active Dual Cooling
- 0 °C-Zone
- ProSmart Kompressor
-

Kühl-/Gefrierkombination

GN162341XBRN

VP: 2.018 Flexi-Set: -

EAN: 8690842441967

UVP: 1.989,00 €

Side-by-Side Kühl-/Gefrierkombination, No Frost, Multifunktionsdisplay, Harvest Fresh, Ice- & Wasserspender mit Festwasseranschluss, E*, 36 dB, (GP: C), H x B x T: 179 x 91 x 72 cm, Dark inox Look mit integrierten Griffen



HARVESTfresh™

E

Energieeffizienzklasse E

36_{dB(A)}

Geräuschpegel

No Frost

Active Dual Cooling

ProSmart Kompressor

0 °C-Zone

GN162341XBN

VP: 1.968 Flexi-Set: -

EAN: 8690842441929

UVP: 1.899,00 €

Side-by-Side Kühl-/Gefrierkombination, No Frost, Multifunktionsdisplay, Harvest Fresh, Ice- & Wasserspender mit Festwasseranschluss, E*, 36 dB, (GP: C), H x B x T: 179 x 91 x 72 cm, Edelstahllook mit integrierten Griffen



HARVESTfresh™

E

Energieeffizienzklasse E

36_{dB(A)}

Geräuschpegel

No Frost

Active Dual Cooling

ProSmart Kompressor

0 °C-Zone

GN163241XBRN

VP: 1.324 Flexi-Set: -

EAN: 8690842301360

UVP: 1.729,00 €

Side-by-Side Kühl-/Gefrierkombination, No Frost, 0 °C-Zone, Multifunktionsdisplay, Harvest Fresh, Wasserspender mit Tank, E*, 38 dB, (GP: C), H x B x T: 179 x 91 x 72 cm, Dark Inox Look mit integrierten Griffen



HARVESTfresh™

E

Energieeffizienzklasse E

38_{dB(A)}

Geräuschpegel

No Frost

Active Dual Cooling

ProSmart Kompressor

0 °C-Zone

Kühl-/Gefrierkombination

GN163241XBN

VP: 1262 Flexi-Set: -

EAN: 8690842374883

UVP: 1.539,00 €

Side-by-Side Kühl-/Gefrierkombination, No Frost, 0 °C-Zone, Multifunktionsdisplay, Harvest Fresh, Wasserspender mit Tank, E*, 38 dB, (GP: C), H x B x T: 179 x 91 x 72 cm, Edelstahllook mit integrierten Griffen



HARVESTfresh™

E

Energieeffizienzklasse E

38_{dB(A)}

Geräuschpegel

No Frost

Active Dual Cooling

ProSmart Kompressor

0 °C-Zone

GNO4331XPN

VP: 1.160 Flexi-Set: -

EAN: 8690842397844

UVP: 1.259,00 €

Side-by-Side Kombination, No Frost, Multifunktionsdisplay, E*, H x B x T: 177 x 90 x 59 cm - passt in die Küchenzeile, Edelstahllook



E

Energieeffizienzklasse E

No Frost

Active Dual Cooling

RCNE720E4VZXP

VP: 1.788 Flexi-Set: -

EAN: 8690842423598

UVP: 2.179,00 €

Kombination, No Frost, Metall-Innenrückwand, 3 Gefrierfächer, FreshGuard, 0 °C-Zone, HarvestFresh, Everfresh+, Multifunktionsdisplay, E*, 41 dB, (GP: C), H x B x T: 191,5 x 83,2 x 74,4 cm, Edelstahllook mit beleuchtetem Griff



HARVESTfresh™

E

Energieeffizienzklasse E

41_{dB(A)}

Geräuschpegel

No Frost

Active Dual Cooling

ProSmart Kompressor

Everfresh+

Kühl-/Gefrierkombination

RCNE720E3VZXP

VP: 1.708 Flexi-Set: -

EAN: 8690842380693

UVP: 2.069,00 €

Kombination, No Frost, Metall-Innenrückwand, 3 Gefrierfächer, FreshGuard, 0 °C-Zone, HarvestFresh, Everfresh+, Multifunktionsdisplay, F*, 41 dB, (GP: C), H x B x T: 191,5 x 83,2 x 74,4 cm, Edelstahllook mit beleuchtetem Griff



- Energieeffizienzklasse F
- Geräuschpegel 41 dB
- No Frost
- Active Dual Cooling
- 0 °C-Zone
- ProSmart Kompressor
- Everfresh+

RCNE560E50ZXP

VP: 1.070 Flexi-Set: -

EAN: 8690842386800

UVP: 1.369,00 €

Kombination, No Frost, Smooth Fit: 90 Grad Türöffnung, 3 Gefrierschubladen, 0 °C-Zone, HarvestFresh, Everfresh+, Multifunktionsdisplay, D*, 38 dB, (GP: C), H x B x T: 192 x 70,4 x 74,8 cm, Edelstahllook



- Energieeffizienzklasse D
- Geräuschpegel 38 dB
- No Frost
- Active Dual Cooling
- 0 °C-Zone
- ProSmart Kompressor
- Everfresh+

RCNE560E40ZXP

VP: 966 Flexi-Set: 644

EAN: 8690842378003

UVP: 1.259,00 €

Kombination, No Frost, Smooth Fit: 90 Grad Türöffnung, 3 Gefrierschubladen, 0 °C-Zone, HarvestFresh, Everfresh+, Multifunktionsdisplay, E*, 38 dB, (GP: C), H x B x T: 192 x 70,4 x 74,8 cm, Edelstahllook



- Energieeffizienzklasse E
- Geräuschpegel 38 dB
- No Frost
- Active Dual Cooling
- 0 °C-Zone
- Everfresh+

Kühl-/Gefrierkombination

RCNA406E60XBN

VP: 994 Flexi-Set: -

EAN: 8690842380365

UVP: 1.179,00 €

Kombination, No Frost, Smooth Fit: 90 Grad Türöffnung, 3 Gefrierschubladen, 0 °C-Zone, Multifunktionsdisplay, C*, 35 dB, (GP: B), H x B x T: 203 x 59,5 x 66,5 cm, Edelstahllook



- Energieeffizienzklasse C
- Geräuschpegel 35 dB
- No Frost
- Active Dual Cooling
- 0 °C-Zone
- ProSmart Kompressor

RCNA366E60XBN

VP: 910 Flexi-Set: -

EAN: 5944008924225

UVP: 1.089,00 €

Kombination, No Frost, Smooth Fit: 90 Grad Türöffnung, 0 °C-Zone, Multifunktionsdisplay, C*, 35 dB, (GP: B), H x B x T: 186 x 59,5 x 66,5 cm, Edelstahllook



- Energieeffizienzklasse C
- Geräuschpegel 35 dB
- No Frost
- Active Dual Cooling
- 0 °C-Zone
- ProSmart Kompressor

Kühl-/Gefrierkombination

RCNA386E40ZXBN

VP: 776

Flexi-Set: -

EAN: 5944008924140

UVP: 919,00 €

Kombination mit 50/50-Einteilung, Smooth Fit: 90 Grad Türöffnung, No Frost, extragroßes Gefrierfach mit 4 Gefrierschubladen, Multifunktionsdisplay, 0 °C-Zone, Everfresh+, E*, 39 dB, (GP: C), H x B x T: 202,5 x 59,5 x 67 cm, Edelstahllook



HARVESTfresh™

E

Energieeffizienzklasse E

39 dB(A)

Geräuschpegel

No Frost

Active Dual Cooling

0 °C-Zone

Everfresh+

RCNA366I40XBN

VP: 746

Flexi-Set: 424

EAN: 8690842365645

UVP: 869,00 €

Kombination, No Frost, Smooth Fit: 90 Grad Türöffnung, 3 Gefrierschubladen, 0 °C-Zone, innenliegendes Display, E*, 38 dB, (GP: C), H x B x T: 186 x 59,5 x 66,5 cm, Edelstahllook



E

Energieeffizienzklasse E

38 dB(A)

Geräuschpegel

No Frost

Active Dual Cooling

RCSA406K40XBN

VP: 712

Flexi-Set: -

EAN: 5944008923235

UVP: 779,00 €

Kombination, 3 Gefrierschubladen, E*, 38 dB, (GP: C), H x B x T: 203 x 59,5 x 66,5 cm, Edelstahllook



E

Energieeffizienzklasse E

38 dB(A)

Geräuschpegel

MinFrost

Kühl-/Gefrierkombination

RCSA366K40XBN

VP: 632

Flexi-Set: -

EAN: 5944008923976

UVP: 729,00 €

Kombination, 3 Gefrierschubladen, E*, 38 dB, (GP: C), H x B x T: 186 x 59,5 x 66,5 cm, Edelstahllook



E

Energieeffizienzklasse E

38 dB(A)

Geräuschpegel

MinFrost

RCSA300K30SN

VP: 540

Flexi-Set: -

EAN: 5944008923792

UVP: 639,00 €

Kombination, 3 Gefrierschubladen, F*, 38 dB, (GP: C), H x B x T: 181,4 x 54 x 60 cm, Silber



F

Energieeffizienzklasse F

38 dB(A)

Geräuschpegel

MinFrost

Kühl-/Gefrierkombination

RCSA270K30SN

VP: 526

Flexi-Set: 204

EAN: 5944008923082

UVP: 619,00 €

Kombination, 3 Gefrierschubladen, F*, 38 dB, (GP: C),
H x B x T: 170,5 x 54 x 60 cm, Silber

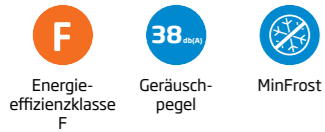

RCSA270K30WN

VP: 518

Flexi-Set: -

EAN: 5944008922962

UVP: 609,00 €

Kombination, 3 Gefrierfächer mit transparenter Front, davon
2 Gefrierschubladen, F*, 38 dB, (GP: C), H x B x T: 170,5 x 54 x 60 cm

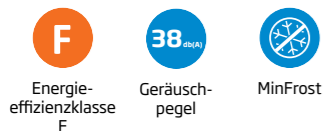

RCSA240K30WN

VP: 510

Flexi-Set: -

EAN: 5944008923525

UVP: 589,00 €

Kombination, 3 Gefrierschubladen, F*, 38 dB, (GP: C),
H x B x T: 152,5 x 54 x 60 cm

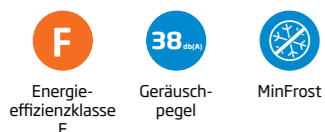

Kühl-/Gefrierkombination

RCSA210K30WN

VP: 484

Flexi-Set: -

EAN: 5944008924492

UVP: 549,00 €

Kombination, 2 Gefrierschubladen, F*, 38 dB, (GP: C),
H x B x T: 135,8 x 54 x 60 cm



RDSA240K30SN

VP: 424

Flexi-Set: -

EAN: 8690842384967

UVP: 499,00 €

Doppeltürer, F*, 0 °C-Zone, 38 dB, (GP: C),
H x B x T: 145,8 x 54 x 60 cm, Silber



RSNE415T34XPN

VP: 652

Flexi-Set: 330

EAN: 8690842379789

UVP: 779,00 €

Kühlschrank, 0 °C Zone, No Frost, Umluftkühlung, integriertes Display,
ProSmart Kompressor – mit 10 Jahren Kompressorgarantie, F*, 38 dB,
(GP: C), H x B x T: 171,4 x 59,5 x 65 cm, Edelstahllook



Kühl-/Gefrierkombination

RSSE265K30WN

VP: 424

Flexi-Set: -

EAN: 8690842326059

UVP: 519,00 €

Kühlschrank, F*, 38 dB, (GP: C), H x B x T: 145,6 x 54 x 61 cm



Kühlschränke

TSE1285N

VP: 456

Flexi-Set: -

EAN: 8690842381188

UVP: 549,00 €

Tischkühlschrank mit 4-Sterne-Gefrierfach, D*, 35 dB, (GP: B), abnehmbare Arbeitsplatte - unterbaufähig, H x B x T: 84 x 54,5 x 60 cm

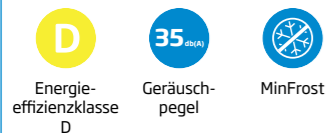

TSE1284N

VP: 318

Flexi-Set: -

EAN: 8690842354205

UVP: 369,00 €

Tischkühlschrank mit 4-Sterne-Gefrierfach, E*, 36 dB, (GP: C), abnehmbare Arbeitsplatte - unterbaufähig, H x B x T: 84 x 54,5 x 60 cm

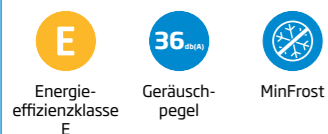

Kühl-/Gefrierkombination

TSE1424N

VP: 332

Flexi-Set: -

EAN: 8690842381270

UVP: 369,00 €

Tischkühlschrank, E*, 37 dB, (GP: C), abnehmbare Arbeitsplatte - unterbaufähig, H x B x T: 84 x 54,5 x 60 cm



TSE 1423N

VP: 294

Flexi-Set: -

EAN: 8690842381263

UVP: 329,00 €

Tischkühlschrank, F*, 38 dB, (GP: C), abnehmbare Arbeitsplatte - unterbaufähig, H x B x T: 84 x 54,5 x 60 cm



Gefrierschränke

RFNE448E45W

VP: 1.018 Flexi-Set: -

EAN: 8690842275388

UVP: 1.259,00 €

Gefrierschrank, No Frost, Multifunktionsdisplay, 8 Gefrierfächer mit transparenter Front, davon 6 Gefrierschubladen, D*, 38 dB, (GP: C), H x B x T: 192 x 70 x 75 cm



- Energieeffizienzklasse D
- Geräuschpegel 38 dB(A)
- No Frost
- In ungeheizten Räumen nutzbar
- ProSmart Kompressor

RFNE312E43WN

VP: 860 Flexi-Set: -

EAN: 8690842381362

UVP: 1.049,00 €

Gefrierschrank, No Frost, Multifunktionsdisplay, 8 Gefrierfächer mit transparenter Front, davon 6 Gefrierschubladen, E*, 38 dB, (GP: C), H x B x T: 185 x 59,5 x 65 cm



- Energieeffizienzklasse E
- Geräuschpegel 38 dB(A)
- No Frost
- In ungeheizten Räumen nutzbar
- ProSmart Kompressor

RFNE290T45XPN

VP: 848 Flexi-Set: -

EAN: 8690842378201

UVP: 949,00 €

Gefrierschrank, No Frost, innenliegendes Display, 7 Gefrierfächer mit transparenter Front, davon 5 Gefrierschubladen, ProSmart Kompressor - mit 10 Jahren Kompressorgarantie, E*, 38 dB, (GP: C), H x B x T: 171,4 x 59,5 x 65 cm, Edelstahllook



- Energieeffizienzklasse E
- Geräuschpegel 38 dB(A)
- No Frost
- In ungeheizten Räumen nutzbar
- ProSmart Kompressor

Gefrierschränke

RFNE290E43WN

VP: 816 Flexi-Set: -

EAN: 8690842381775

UVP: 919,00 €

Gefrierschrank, No Frost, Multifunktionsdisplay, 7 Gefrierfächer mit transparenter Front, davon 5 Gefrierschubladen, E*, 38 dB, (GP: C), H x B x T: 171,4 x 59,5 x 65 cm



- Energieeffizienzklasse E
- Geräuschpegel 38 dB(A)
- No Frost
- In ungeheizten Räumen nutzbar
- ProSmart Kompressor

RFNE200E40WN

VP: 704 Flexi-Set: -

EAN: 8690842379901

UVP: 759,00 €

Gefrierschrank, No Frost, innenliegendes LED-Display, 5 Gefrierfächer mit transparenter Front, davon 4 Gefrierschubladen, E*, 40 dB, (GP: C), H x B x T: 145,6 x 54 x 61 cm



- Energieeffizienzklasse E
- Geräuschpegel 40 dB(A)
- No Frost
- In ungeheizten Räumen nutzbar
- ProSmart Kompressor

RFNE200E30WN

VP: 526 Flexi-Set: -

EAN: 8690842374104

UVP: 729,00 €

Gefrierschrank, No Frost, innenliegendes LED-Display, 5 Gefrierfächer mit transparenter Front, davon 4 Gefrierschubladen, F*, 39 dB, (GP: C), H x B x T: 145,6 x 54 x 61 cm



- Energieeffizienzklasse F
- Geräuschpegel 39 dB(A)
- No Frost
- In ungeheizten Räumen nutzbar

Gefrierschränke

FS127940N

VP: 614

Flexi-Set: -

EAN: 8690842370861

UVP: 729,00 €

Gefrierschrank, 7 Gefrierfächer mit transparenter Front, davon 5 Gefrierschubladen, E*, 36 dB, (GP: C), H x B x T: 171 x 59,5 x 62 cm

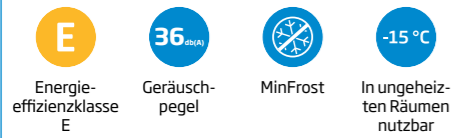

FS124340N

VP: 592

Flexi-Set: -

EAN: 8690842378188

UVP: 689,00 €

Gefrierschrank, 6 Gefrierfächer mit transparenter Front, davon 4 Gefrierschubladen, E*, 37 dB, (GP: C), H x B x T: 153,5 x 59,5 x 62 cm



RFS240M43WN

VP: 592

Flexi-Set: -

EAN: 5944008923129

UVP: 659,00 €

Gefrierschrank, 6 Gefrierschubladen, E*, 36 dB, (GP: C), H x B x T: 151 x 59,5 x 60 cm



Gefrierschränke

RFSE200T40WN

VP: 526

Flexi-Set: -

EAN: 8690842386244

UVP: 589,00 €

Gefrierschrank, innenliegendes LED-Display, 5 Gefrierfächer mit transparenter Front, davon 4 Gefrierschubladen, E*, 40 dB, (GP: C), H x B x T: 145,7 x 54 x 57,5 cm



RFS240M31WN

VP: 482

Flexi-Set: -

EAN: 5944008923136

UVP: 589,00 €

Gefrierschrank, 6 Gefrierschubladen, F*, 37 dB, (GP: C), H x B x T: 151 x 59,5 x 60 cm



RFS210K30WN

VP: 446

Flexi-Set: -

EAN: 5944008923211

UVP: 549,00 €

Gefrierschrank, 6 Gefrierschubladen, F*, 37 dB, (GP: C), H x B x T: 136,2 x 54 x 60 cm



Gefrierschränke

FSE1074N

VP: 392

Flexi-Set: -

EAN: 8690842380198

UVP: 419,00 €

Tischgefrierschrank, 3 Gefrierfächer mit transparenter Front, davon 2 Gefrierschubladen, abnehmbare Arbeitsplatte - unterbaufähig, E*, 37 dB, (GP: C), H x B x T: 84 x 54,5 x 59,5 cm



E

Energieeffizienzklasse E

37 dB(A)

Geräuschpegel



MinFrost

FSE1073N

VP: 312

Flexi-Set: -

EAN: 8690842326639

UVP: 369,00 €

Tischgefrierschrank, 3 Gefrierfächer mit transparenter Front, davon 1 Gefrierschublade, abnehmbare Arbeitsplatte - unterbaufähig, F*, 37 dB, (GP: C), H x B x T: 84 x 54,5 x 59,5 cm



F

Energieeffizienzklasse F

37 dB(A)

Geräuschpegel



MinFrost

-15 °C

In ungeheizten Räumen nutzbar

Gefriertruhen

HSA47530N

VP: 708

Flexi-Set: -

EAN: 5944008924546

UVP: 809,00 €

Gefriertruhe, 451 l, F*, 40 dB, (GP: C), H x B x T: 86 x 155,2 x 72,5 cm



F

Energieeffizienzklasse F

40 dB(A)

Geräuschpegel



MinFrost

-15 °C

In ungeheizten Räumen nutzbar

HSA37540N

VP: 614

Flexi-Set: -

EAN: 5944008924362

UVP: 689,00 €

Gefriertruhe, 350 l, E*, 40 dB, (GP: C), H x B x T: 86 x 155,2 x 72,5 cm



E

Energieeffizienzklasse E

40 dB(A)

Geräuschpegel



MinFrost

-15 °C

In ungeheizten Räumen nutzbar

HSA29540N

VP: 560

Flexi-Set: -

EAN: 5944008924331

UVP: 639,00 €

Gefriertruhe, 284 l, E*, 38 dB, (GP: C), H x B x T: 86 x 128,5 x 72,5 cm



E

Energieeffizienzklasse E

38 dB(A)

Geräuschpegel



MinFrost

-15 °C

In ungeheizten Räumen nutzbar

Gefriertruhen

HSA24540N

VP: 492

Flexi-Set: -

EAN: 5944008924539 UVP: 589,00 €

Gefriertruhe, 230 l, E*, 39 dB, (GP: C), H x B x T: 86 x 110,1 x 72,5 cm



E
Energieeffizienzklasse E

39 dB(A)
Geräuschpegel

MinFrost

-15 °C
In ungeheizten Räumen nutzbar

HS22340

VP: 620

Flexi-Set: -

EAN: 8690842085697 UVP: 729,00 €

Gefriertruhe, Gefriertruhe, 230 l, D*, 39 dB, H x B x T: 86 x 110,1 x 72,5 cm



D
Energieeffizienzklasse D

39 dB(A)
Geräuschpegel

MinFrost

-15 °C
In ungeheizten Räumen nutzbar

ProSmart Kompressor

HS210530N

VP: 326

Flexi-Set: -

EAN: 5944008922979 UVP: 399,00 €

Gefriertruhe, 104 l, F*, 39 dB, (GP: C), H x B x T: 86 x 53,7 x 61 cm



F
Energieeffizienzklasse F

39 dB(A)
Geräuschpegel

MinFrost

-15 °C
In ungeheizten Räumen nutzbar

Modellbezeichnung	BCNA306E4FN	BCHA275K4SN	BCSA285K4SN	BCNA275K3SN
Bauart				
Typ	No Frost-Einbau-Kühl-/Gefrierkombination	No Frost-Einbau-Kühl-/Gefrierkombination	No Frost-Einbau-Kühl-/Gefrierkombination	Einbau-Kühl-/Gefrierkombination
Farbe	Weiß	Weiß	Weiß	Weiß
Volumen				
Nutzhalt - Kühlteil (l)	196	193	193	193
Nutzhalt - 0 °C-Zone (l)	19	19	-	-
Nutzhalt - Gefrierfach (l)	69	69	78	69
Verbrauchswerte				
Sternekezeichnung	****	****	****	****
Klimaklasse	SN-T	SN-T	SN-ST	SN-ST
Energieeffizienzklasse*	E	E	E	F
Jährlicher Energieverbrauch (kWh/Jahr)	262	236	221	286
Gefriervermögen (kg/24 h)	3,5	3,5	4	4
Lagerzeit bei Störung (h)	13	13	20	13
Geräuschpegel (dB(A))	37	38	35	38
Temperatursteuerung	Elektronisch	Mechanisch	Mechanisch	Mechanisch
Kühlsystem	No Frost	No Frost	MinFrost	No Frost
Kältemittel	R600a	R600a	R600a	R600a
Stromversorgung				
Anschlusswert (kW)	0,125	0,125	0,12	0,115
Spannung (V)	220-240	220-240	220-240	220-240
Frequenz (Hz)	50	50	50	50
Kabellänge (m)	2,50	2,40	2,50	2,50
Abmessungen				
Produktabmessungen (H x B x T) (cm)	193,5 x 54 x 54,5	177,5 x 54 x 54,5	177,5 x 54 x 54,5	177,5 x 54 x 54,5
Verpackungsmaße (H x B x T) (cm)	202,7 x 57,5 x 60	187 x 57,5 x 60	187 x 57,5 x 60	187 x 57,5 x 60
Bruttogewicht (kg)	66	62,3	60,8	62,3
Nettogewicht (kg)	61	57,5	56	57,5
Ausstattung				
Türanschlag	Wechselbar	Wechselbar	Wechselbar	Wechselbar
Display	✓	-	-	-
Wasserspender	-	-	-	-
Kühlteil				
Innenbeleuchtung	LED	LED	LED	LED
0 °C-Zone	✓	✓	-	-
Umluftkühlung	✓	-	-	-
Harvest Fresh	✓	✓	-	-
Everfresh+	-	-	-	-
Glasablagen	5	4	4	4
Flaschenablage	✓	✓	-	-
Türablagen	4	3	3	3
Abtauverfahren	Automatisch	Automatisch	Automatisch	Automatisch
Gefrierfach				
Twist & Serve-Eiswürfelzubereiter	-	-	-	-
Abtauverfahren	No Frost	No Frost	MinFrost	MinFrost
Gefrierfächer - Anzahl	3 Gefrierschubladen	3 Gefrierschubladen	3 Gefrierschubladen	3 Gefrierschubladen
Türablagen	-	-	-	-

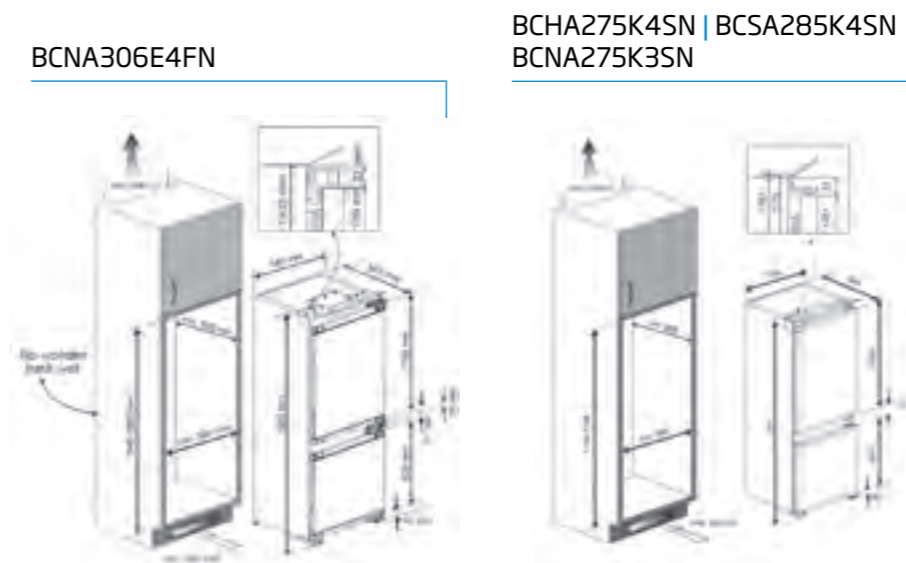

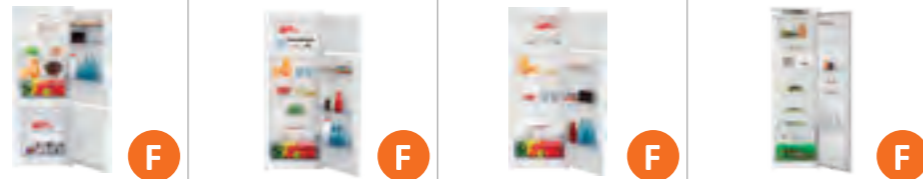

Modellbezeichnung	BCSA240K3SN	BDSA250K3SN	BDSA180K3SN	BSSA315E3FN
Bauart				
Typ	No Frost-Einbau-Kühl-/Gefrierkombination	Einbau-Kühl-/Gefrierkombination	Einbau-Doppeltürer	Einbau-Doppeltürer
Farbe	Weiß	Weiß	Weiß	Weiß
Volumen				
Nutzzinhalt - Kühlteil (l)	156	176	130	309
Nutzzinhalt - 0 °C-Zone (l)	-	-	-	-
Nutzzinhalt - Gefrierfach (l)	58	44	44	-
Verbrauchswerte				
Sternezeichnung	****	****	****	-
Klimaklasse	SN-ST	SN-ST	SN-ST	SN-T
Energieeffizienzklasse*	F	F	F	F
Jährlicher Energieverbrauch (kWh/Jahr)	247	243	223	146
Gefriervermögen (kg/24 h)	2,75	3	2,25	-
Lagerzeit bei Störung (h)	16	18	16	-
Geräuschpegel (dB(A))	37	37	37	36
Temperatursteuerung	Mechanisch	Mechanisch	Mechanisch	Elektronisch
Kühlsystem	MinFrost	MinFrost	MinFrost	MinFrost
Kältemittel	R600a	R600a	R600a	R600a
Stromversorgung				
Anschlusswert (kW)	0,1	0,07	0,07	0,11
Spannung (V)	220-240	220-240	220-240	220-240
Frequenz (Hz)	50	50	50	50
Kabellänge (m)	2,15	2,00	2,15	1,93
Abmessungen				
Produktabmessungen (H x B x T) (cm)	144 x 54 x 54,5	144,8 x 54 x 54,5	122,2 x 54 x 54,5	177,5 x 54 x 54,5
Verpackungsmaße (H x B x T) (cm)	151,5 x 57,5 x 60	152,3 x 57,5 x 60	129,8 x 57,5 x 60	185,4 x 57,5 x 60
Bruttogewicht (kg)	49	47,6	44,2	59,9
Nettogewicht (kg)	45	43,5	40,5	55
Ausstattung				
Türanschlag	Wechselbar	Wechselbar	Wechselbar	Wechselbar
Display	-	-	-	✓
Wasserspender	-	-	-	-
Kühlteil				
Innenbeleuchtung	LED	LED	LED	LED
0 °C-Zone	-	-	-	-
Umluftkühlung	-	-	-	-
Harvest Fresh	-	-	-	✓
Everfresh+	-	-	-	-
Glasablagen	3	4	3	6
Flaschenablage	-	-	-	✓
Türablagen	3	3	3	5
Abtauverfahren	Automatisch	Automatisch	Automatisch	Automatisch
Gefrierfach				
Twist & Serve-Eiswürfelzubereiter	-	-	-	-
Abtauverfahren	MinFrost	MinFrost	MinFrost	-
Gefrierfächer - Anzahl	2 Gefrierschubladen	-	-	-
Türablagen	-	-	-	-

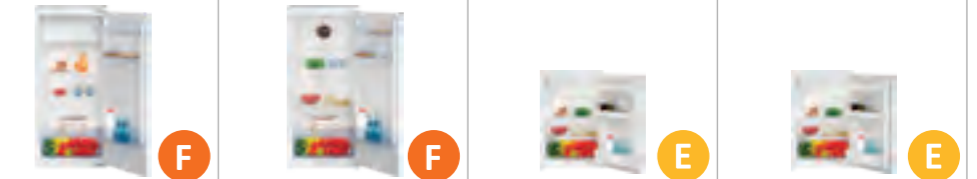

Modellbezeichnung	BSSA210K3SN	BLSA210M3SN	B1754FN	B1754N
Bauart				
Typ	Einbau-Kühlschrank	Einbau-Kühlschrank mit 4-Sternefach	Einbau-Kühlschrank mit 4-Sternefach	Einbau-Kühlschrank mit 4-Sternefach
Farbe	Weiß	Weiß	Weiß	Weiß
Volumen				
Nutzzinhalt - Kühlteil (l)	156	198	97	97
Nutzzinhalt - 0 °C-Zone (l)	-	-	-	-
Nutzzinhalt - Gefrierfach (l)	19	-	13	13
Verbrauchswerte				
Sternezeichnung	-	****	****	****
Klimaklasse	SN-ST	SN-ST	T	T
Energieeffizienzklasse*	F	F	E	E
Jährlicher Energieverbrauch (kWh/Jahr)	211	128	145	145
Gefriervermögen (kg/24 h)	2	-	2	2
Lagerzeit bei Störung (h)	16	-	9	9
Geräuschpegel (dB(A))	35	35	35	35
Temperatursteuerung	Mechanisch	Mechanisch	Mechanisch	Mechanisch
Kühlsystem	MinFrost	MinFrost	MinFrost	MinFrost
Kältemittel	R600a	R600a	R600a	R600a
Stromversorgung				
Anschlusswert (kW)	0,065	0,07	0,065	0,065
Spannung (V)	220-240	220-240	230	230
Frequenz (Hz)	50	50	50	50
Kabellänge (m)	2,10	2,15	2,15	1,93
Abmessungen				
Produktabmessungen (H x B x T) (cm)	121,5 x 54 x 54,5	121,5 x 54 x 54,5	86,6 x 54,5 x 54,5	86,6 x 54,5 x 54,5
Verpackungsmaße (H x B x T) (cm)	129 x 57,5 x 60	129 x 57,5 x 60	92,1 x 57,6 x 60,1	92,1 x 57,6 x 60,1
Bruttogewicht (kg)	42,2	42,2	31,5	31,5
Nettogewicht (kg)	38,5	38,5	29	29
Ausstattung				
Türanschlag	Wechselbar	Wechselbar	Wechselbar	Wechselbar
Display	-	-	-	-
Wasserspender	-	-	-	-
Kühlteil				
Innenbeleuchtung	LED	LED	LED	LED
0 °C-Zone	-	-	-	-
Umluftkühlung	-	-	-	-
Harvest Fresh	-	-	-	-
Everfresh+	-	-	-	-
Glasablagen	4	4	2	2
Flaschenablage	-	-	-	-
Türablagen	3	3	3	3
Abtauverfahren	Automatisch	Automatisch	Automatisch	Automatisch
Gefrierfach				
Twist & Serve-Eiswürfelzubereiter	-	-	-	-
Abtauverfahren	MinFrost	MinFrost	MinFrost	MinFrost
Gefrierfächer - Anzahl	-	-	-	-
Türablagen	-	-	-	-

BCSA240K3SN

BDSA250K3SN

BDSA180K3SN



BSSA315E3FN

BSSA210K3SN

BLSA210M3SN

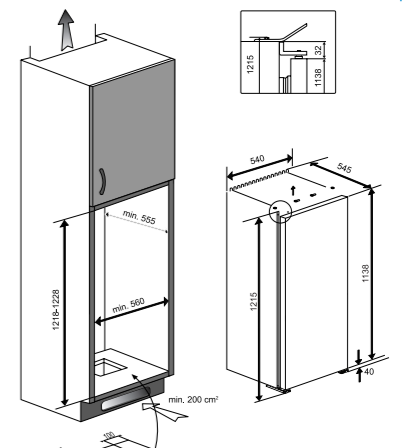
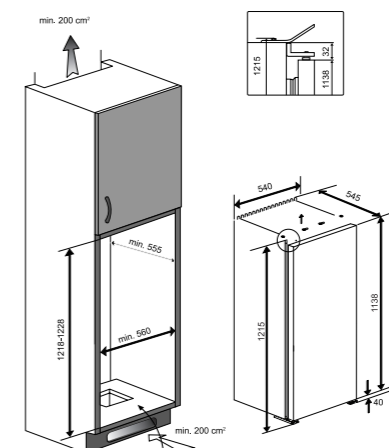

*Auf einer Skala von A (höchste Effizienz) bis G (geringste Effizienz)



Modellbezeichnung	B1803FN	B1803N	B1753N	BU1153N
Bauart				
Typ	Einbau-Kühlschrank	Einbau-Kühlschrank	Einbau-Kühlschrank	Einbau-Kühlschrank mit 4-Sternefach
Farbe	Weiß	Weiß	Weiß	Weiß
Volumen				
Nutzinhalt - Kühlteil (l)	126	126	97	92
Nutzinhalt - 0 °C-Zone (l)	-	-	-	-
Nutzinhalt - Gefrierfach (l)	-	-	13	15
Verbrauchswerte				
Sternezeichnung	-	-	****	****
Klimaklasse	SN-T	SN-T	SN-T	SN-T
Energieeffizienzklasse*	F	F	F	F
Jährlicher Energieverbrauch (kWh/Jahr)	94	120	175	138
Gefriervermögen (kg/24 h)	-	-	2	2
Lagerzeit bei Störung (h)	-	-	9	10
Geräuschpegel (dB(A))	35	35	35	37
Temperatursteuerung	Mechanisch	Mechanisch	Mechanisch	Mechanisch
Kühlsystem	MinFrost	MinFrost	MinFrost	MinFrost
Kältemittel	R600a	R600a	R600a	R600a
Stromversorgung				
Anschlusswert (kW)	0,075	0,075	0,06	0,065
Spannung (V)	230	230	230	230
Frequenz (Hz)	50	50	50	50
Kabellänge (m)	2,15	2,15	2,10	1,93
Abmessungen				
Produktabmessungen (H x B x T) (cm)	86,6 x 54,5 x 54,5	86,6 x 54,5 x 54,5	86,6 x 54,5 x 54,5	81,8 x 59,5 x 54,5
Verpackungsmaße (H x B x T) (cm)	92,1 x 57,6 x 60,1	92,1 x 57,6 x 60,1	92,1 x 57,6 x 60,1	89,6 x 63,6 x 57,6
Bruttogewicht (kg)	30	29,5	29,5	31
Nettogewicht (kg)	27,5	27,5	27	28,5
Ausstattung				
Türanschlag	Wechselbar	Wechselbar	Wechselbar	Wechselbar
Display	-	-	-	-
Wasserspender	-	-	-	-
Kühlteil				
Innenbeleuchtung	LED	LED	LED	LED
0 °C-Zone	-	-	-	-
Umluftkühlung	-	-	-	-
Harvest Fresh	-	-	-	-
Everfresh+	-	-	-	-
Glasablagen	3	3	2	3
Flaschenablage	-	-	-	-
Türablagen	3	3	3	2
Abtauverfahren	Automatisch	-	-	-
Gefrierfach				
Twist & Serve-Eiswürfelzubereiter	-	-	-	-
Abtauverfahren	MinFrost	MinFrost	MinFrost	MinFrost
Gefrierfächer - Anzahl	-	-	-	-
Türablagen	-	-	-	-

B1803FN | B1803N
B1753N | B1754FN | B1754N

BU1153N | BU1153HCN
BU1103N | BU1203N

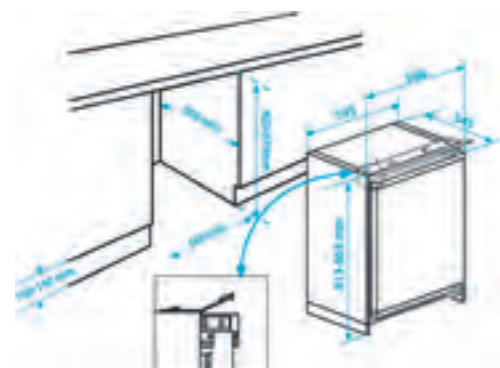
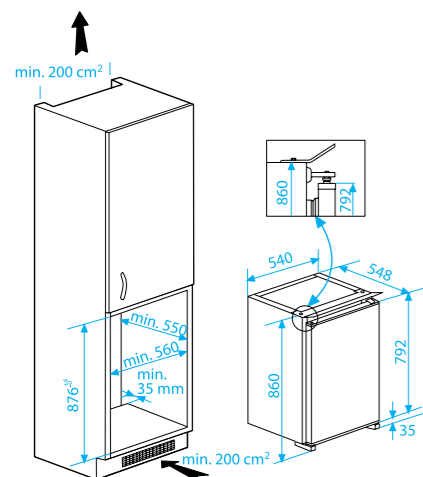

Modellbezeichnung	B1804N	BU1103N	BU1203N
Bauart			
Typ		Unterbaukühlschrank mit 4-Sternefach	Unterbaukühlschrank ohne 4-Sternefach
Farbe		Weiß	Weiß
Volumen			
Nutzinhalt - Kühlteil (l)		128	-
Nutzinhalt - 0 °C-Zone (l)		-	-
Nutzinhalt - Gefrierfach (l)		-	87
Verbrauchswerte			
Sternezeichnung		****	-
Klimaklasse		SN-T	SN-T
Energieeffizienzklasse*		F	F
Jährlicher Energieverbrauch (kWh/Jahr)		117	183
Gefriervermögen (kg/24 h)		2	6
Lagerzeit bei Störung (h)		10	19
Geräuschpegel (dB(A))		35	36
Temperatursteuerung		Mechanisch	Mechanisch
Kühlsystem		MinFrost	MinFrost
Kältemittel		R600a	R600a
Stromversorgung			
Anschlusswert (kW)		0,06	0,075
Spannung (V)		230	230
Frequenz (Hz)		50	50
Kabellänge (m)		1,93	1,93
Abmessungen			
Produktabmessungen (H x B x T) (cm)		81,8 x 59,5 x 54,5	81,8 x 59,5 x 54,5
Verpackungsmaße (H x B x T) (cm)		89,6 x 63,6 x 57,6	89,6 x 63,6 x 57,6
Bruttogewicht (kg)		32	33
Nettogewicht (kg)		29	31
Ausstattung			
Türanschlag		Wechselbar	Wechselbar
Display		-	-
Wasserspender		-	-
Kühlteil			
Innenbeleuchtung		LED	-
0 °C-Zone		-	-
Umluftkühlung		-	-
Harvest Fresh		-	-
Everfresh+		-	-
Glasablagen		4	-
Flaschenablage		-	-
Türablagen		2	-
Abtauverfahren		-	-
Gefrierfach			
Twist & Serve-Eiswürfelzubereiter		-	-
Abtauverfahren		MinFrost	MinFrost
Gefrierfächer - Anzahl		-	3 Gefrierschubladen
Türablagen		-	-

*Auf einer Skala von A (höchste Effizienz) bis G (geringste Effizienz)



Modellbezeichnung	GNE60530DXN	GNE490E30DZXP	GN162341XBRN	GN162341XBN
Bauart				
Typ	No Frost Side-by-Side	No Frost Side-by-Side	Kühl-/Gefrierkombination	No Frost Side-by-Side
Farbe	Kühl-/Gefrierkombination Edelstahllook	Kühl-/Gefrierkombination Edelstahllook	Dark Inox Look	Kühl-/Gefrierkombination Edelstahllook
Volumen				
Nutzzinhalte - Kühlteil (l)	347	276	353 l	353
Nutzzinhalte - 0 °C-Zone (l)	31	20	15 l	15
Nutzzinhalte - Gefrierfach (l)	152	168	157 l	157
Verbrauchswerte				
Sternenkennzeichnung	****	****	****	****
Klimaklasse	SN-T	SN-ST	SN-T	SN-T
Energieeffizienzklasse*	F	F	E	E
Jährlicher Energieverbrauch (kWh/Jahr)	355	435	354	354
Gefriervermögen (kg/24 h)	10	8	13 kg	13
Lagerzeit bei Störung (h)	22	15	9	9
Geräuschpegel (dB(A))	35	42	36	36
Temperatursteuerung	Elektronisch	Elektronisch	Elektronisch	Elektronisch
Kühlsystem	No Frost	No Frost	No Frost	No Frost
Kältemittel	R600a	R600a	R600a	R600a
Stromversorgung				
Anschlusswert (kW)	0,16	0,185	0,16	0,16
Spannung (V)	220-240	220-240	220-240	220-240
Frequenz (Hz)	50	50	50	50
Kabellänge (m)	2,40	2,15	2,15	2,15
Abmessungen				
Produktabmessungen (H x B x T) (cm)	182,5 x 84 x 74,5	192 x 76 x 72,5	179 x 91 x 72	179 x 91 x 72
Verpackungsmaße (H x B x T) (cm)	190,9 x 90,7 x 81,7	202 x 82 x 76	191 x 98 x 78	191 x 98 x 78
Bruttogewicht (kg)	129,5	120	128,5	128,5
Nettogewicht (kg)	119,5	110	118,7	118,7
Ausstattung				
Türanschlag	-	-	-	-
Display	✓	✓	✓	✓
Wasserspender	Festwasseranschluss	Wassertank	Festwasseranschluss	Festwasseranschluss
Kühlteil				
Innenbeleuchtung	LED	LED	LED	LED
0 °C-Zone	✓	✓	✓	✓
Umluftkühlung	✓	✓	✓	✓
Harvest Fresh	✓	✓	✓	✓
Everfresh+	-	✓	✓	✓
Glasablagen	3	3	5	5
Flaschenablage	-	-	✓	✓
Türablagen	5	6	4	4
Abtauverfahren	Automatisch	Automatisch	Automatisch	Automatisch
Gefrierfach				
Twist & Serve-Eiswürfelzubereiter	-	-	-	-
Abtauverfahren	No Frost	No Frost	No Frost	No Frost
Gefrierfächer - Anzahl	2 Gefrierschubladen	2 Gefrierschubladen	2 Gefrierschubladen	2 Gefrierschubladen
Türablagen	-	-	2	2 Türablagen



Modellbezeichnung	GN163241XBRN	GN163241XBN	GN04331XPN	RCNE720E4VZXP
Bauart				
Typ	No Frost Side-by-Side	No Frost Side-by-Side	No Frost Side-by-Side	No Frost Side-by-Side
Farbe	Kühl-/Gefrierkombination Dark Inox Look	Kühl-/Gefrierkombination Edelstahllook	Kühl-/Gefrierkombination Edelstahllook	Kühl-/Gefrierkombination Edelstahllook
Volumen				
Nutzzinhalte - Kühlteil (l)	349	349	291	402
Nutzzinhalte - 0 °C-Zone (l)	15	15	-	28
Nutzzinhalte - Gefrierfach (l)	190	190	145	160
Verbrauchswerte				
Sternenkennzeichnung	****	****	****	****
Klimaklasse	SN-T	SN-T	SN-T	SN-T
Energieeffizienzklasse*	E	E	E	E
Jährlicher Energieverbrauch (kWh/Jahr)	379	379	302	377
Gefriervermögen (kg/24 h)	13	13	10	6
Lagerzeit bei Störung (h)	9	9	10	20
Geräuschpegel (dB(A))	38	38	39	41
Temperatursteuerung	Elektronisch	Elektronisch	Elektronisch	Elektronisch
Kühlsystem	No Frost	No Frost	No Frost	No Frost
Kältemittel	R600a	R600a	R600a	R600a
Stromversorgung				
Anschlusswert (kW)	0,15	0,15	0,15	0,165
Spannung (V)	230	230	220-240	220-240
Frequenz (Hz)	50	50	50	50
Kabellänge (m)	2,15	2,15	2,15	2,15
Abmessungen				
Produktabmessungen (H x B x T) (cm)	179 x 91 x 72	179 x 91 x 72	177 x 90,5 x 59,5	191,5 x 83,2 x 74,7
Verpackungsmaße (H x B x T) (cm)	191 x 98 x 78	191 x 98 x 78	186,2 x 97,2 x 67,2	202,5 x 88,7 x 77,1
Bruttogewicht (kg)	120	120	90	115
Nettogewicht (kg)	110	110	82	110
Ausstattung				
Türanschlag	-	-	-	Wechselbar (vom Fachmann)
Display	✓	✓	✓	✓
Wasserspender	Wassertank	Wassertank	-	-
Kühlteil				
Innenbeleuchtung	LED	LED	LED	LED
0 °C-Zone	✓	✓	-	✓
Umluftkühlung	✓	✓	✓	✓
Harvest Fresh	✓	✓	-	✓
Everfresh+	✓	✓	-	✓
Glasablagen	5	5	5	3
Flaschenablage	✓	✓	-	-
Türablagen	4	4	3	6
Abtauverfahren	Automatisch	Automatisch	Automatisch	Automatisch
Gefrierfach				
Twist & Serve-Eiswürfelzubereiter	✓	✓	-	✓
Abtauverfahren	No Frost	No Frost	No Frost	No Frost
Gefrierfächer - Anzahl	2 Gefrierschubladen	2 Gefrierschubladen	2 Gefrierschubladen	2 Gefrierschubladen + 1 Klappe
Türablagen	4 Türablagen	4 Türablagen	4	-



Modellbezeichnung	RCNE720E3VZXP	RCNE560E50ZXP	RCNE560E40ZXP	RCNA406E60XBN
Bauart				
Typ	No Frost	No Frost	No Frost	No Frost
Farbe	Kühl-/Gefrierkombination Edelstahllook	Kühl-/Gefrierkombination Edelstahllook	Kühl-/Gefrierkombination Edelstahllook	Kühl-/Gefrierkombination Edelstahllook
Volumen				
Nutzzinhalten - Kühlteil (l)	402	320	320	223
Nutzzinhalten - 0 °C-Zone (l)	28	36	36	30
Nutzzinhalten - Gefrierfach (l)	160	145	145	109
Verbrauchswerte				
Sternezeichnung	****	****	****	****
Klimaklasse	SN-T	SN-T	SN-T	SN-T
Energieeffizienzklasse*	F	D	E	C
Jährlicher Energieverbrauch (kWh/Jahr)	377	228	343	188
Gefrierleistung (kg/24 h)	6	6,5	6,5	6
Lagerzeit bei Störung (h)	20	24	24	33
Geräuschpegel (dB(A))	41	38	38	35
Temperatursteuerung	Elektronisch	Elektronisch	Elektronisch	Elektronisch
Kühlsystem	No Frost	No Frost	No Frost	No Frost
Kältemittel	R600a	R600a	R600a	R600a
Stromversorgung				
Anschlusswert (kW)	0,165	0,12	0,15	0,125
Spannung (V)	220-240	220-240	220-240	220-240
Frequenz (Hz)	50	50	50	50
Kabellänge (m)	2,15	2,15	2,15	2,15
Abmessungen				
Produktabmessungen (H x B x T) (cm)	191,5 x 83,2 x 74,7	192 x 70 x 74,5	192 x 70 x 74,5	202,5 x 59,5 x 67
Verpackungsmaße (H x B x T) (cm)	202,5 x 88,7 x 77,1	200 x 76 x 90	200 x 76 x 90	206,5 x 64 x 76,5
Bruttogewicht (kg)	132	95	91,5	79
Nettogewicht (kg)	122	87	78	76
Ausstattung				
Türanschlag	Wechselbar (vom Fachmann)	Wechselbar (vom Fachmann)	Wechselbar (vom Fachmann)	Wechselbar (vom Fachmann)
Display	✓	✓	✓	✓
Wasserspender	-	-	-	-
Kühlteil				
Innenbeleuchtung	LED	LED	LED	LED
0 °C-Zone	✓	✓	✓	✓
Umluftkühlung	✓	✓	✓	✓
Harvest Fresh	✓	✓	✓	-
Everfresh+	✓	✓	✓	-
Glasablagen	3	3	3	5
Flaschenablage	-	✓	✓	✓
Türablagen	6	4	4	4
Abtauverfahren	Automatisch	Automatisch	Automatisch	Automatisch
Gefrierfach				
Twist & Serve-Eiswürfelzubereiter	✓	-	-	-
Abtauverfahren	No Frost	No Frost	No Frost	No Frost
Gefrierfächer - Anzahl	2 Gefrierfächer + 1 Klappe	3 Gefrierfächer	3 Gefrierfächer	3 Gefrierfächer
Türablagen	-	-	-	-



Modellbezeichnung	RCNA366E60XBN	RCNA406I40XBN	RCNA386E40ZXP	RCNA366I40XBN
Bauart				
Typ	No Frost	No Frost	No Frost	No Frost
Farbe	Kühl-/Gefrierkombination Edelstahllook	Kühl-/Gefrierkombination Edelstahllook	Kühl-/Gefrierkombination Edelstahllook	Kühl-/Gefrierkombination Edelstahllook
Volumen				
Nutzzinhalten - Kühlteil (l)	185	223	185	185
Nutzzinhalten - 0 °C-Zone (l)	30	30	30	30
Nutzzinhalten - Gefrierfach (l)	109	109	143	109
Verbrauchswerte				
Sternezeichnung	****	****	****	****
Klimaklasse	SN-T	SN-T	SN-T	SN-T
Energieeffizienzklasse*	C	E	E	E
Jährlicher Energieverbrauch (kWh/Jahr)	180	282	298	270
Gefrierleistung (kg/24 h)	6	6	8	6
Lagerzeit bei Störung (h)	33	33	33	33
Geräuschpegel (dB(A))	35	38	39	38
Temperatursteuerung	Elektronisch	Elektronisch	Elektronisch	Elektronisch
Kühlsystem	No Frost	No Frost	No Frost	No Frost
Kältemittel	R600a	R600a	R600a	R600a
Stromversorgung				
Anschlusswert (kW)	0,125	0,11	0,11	0,11
Spannung (V)	220-240	220-240	220-240	220-240
Frequenz (Hz)	50	50	50	50
Kabellänge (m)	2,15	2,15	2,15	2,15
Abmessungen				
Produktabmessungen (H x B x T) (cm)	185,2 x 59,5 x 67	202,5 x 59,5 x 67	202,5 x 59,5 x 67	185,2 x 59,5 x 67
Verpackungsmaße (H x B x T) (cm)	189,2 x 64 x 76,5	206,5 x 64 x 76,5	206,5 x 64 x 76,5	189,2 x 64 x 76,5
Bruttogewicht (kg)	72,8	79	81	72,8
Nettogewicht (kg)	70	76	78	70
Ausstattung				
Türanschlag	Wechselbar (vom Fachmann)	Wechselbar	Wechselbar (vom Fachmann)	Wechselbar
Display	✓	✓	✓	✓
Wasserspender	-	-	-	-
Kühlteil				
Innenbeleuchtung	LED	LED	LED	LED
0 °C-Zone	✓	✓	✓	✓
Umluftkühlung	✓	✓	✓	✓
Harvest Fresh	-	-	✓	-
Everfresh+	-	-	✓	-
Glasablagen	4	4	4	5
Flaschenablage	✓	-	-	✓
Türablagen	3	4	4	4
Abtauverfahren	Automatisch	Automatisch	Automatisch	Automatisch
Gefrierfach				
Twist & Serve-Eiswürfelzubereiter	-	-	-	-
Abtauverfahren	No Frost	No Frost	No Frost	No Frost
Gefrierfächer - Anzahl	3 Gefrierfächer	3 Gefrierfächer	4 Gefrierfächer	3 Gefrierfächer
Türablagen	-	-	-	-



Modellbezeichnung	RCHA300K30SN	RCSA406K40XBN	RCSA366K40XBN
Bauart			
Typ	No Frost Kühl-/Gefrierkombination	No Frost Kühl-/Gefrierkombination	Kühl-/Gefrierkombination
Farbe	Edelstahllook	Edelstahllook	Edelstahllook
Volumen			
Nutzhalt - Kühlteil (l)	204	266	223
Nutzhalt - 0 °C-Zone (l)	-	-	-
Nutzhalt - Gefrierfach (l)	76	120	120
Verbrauchswerte			
Sternenkennzeichnung	****	****	****
Klimaklasse	SN-T	SN-T	SN-T
Energieeffizienzklasse*	F	E	E
Jährlicher Energieverbrauch (kWh/Jahr)	270	247	235
Gefriervermögen (kg/24 h)	4	6	6
Lagerzeit bei Störung (h)	16	33	33
Geräuschpegel (dB(A))	39	38	38
Temperatursteuerung	Mechanisch	Mechanisch	Mechanisch
Kühlsystem	No Frost	MinFrost	MinFrost
Kältemittel	R600a	R600a	R600a
Stromversorgung			
Anschlusswert (kW)	0,11	0,11	0,11
Spannung (V)	220-240	220-240	220-240
Frequenz (Hz)	50	50	50
Kabellänge (m)	2,15	2,15	2,15
Abmessungen			
Produktabmessungen (H x B x T) (cm)	181,3 x 54 x 57,4	202,5 x 59,5 x 67	185,2 x 59,5 x 67
Verpackungsmaße (H x B x T) (cm)	187 x 57,5 x 65	206,5 x 64 x 76,5	189,2 x 64 x 76,5
Bruttogewicht (kg)	61,2	78	71,8
Nettogewicht (kg)	56	75	69
Ausstattung			
Türanschlag	Wechselbar	Wechselbar	Wechselbar
Display	-	-	-
Wasserspender	-	-	-
Kühlteil			
Innenbeleuchtung	LED	LED	LED
0 °C-Zone	-	-	-
Umluftkühlung	-	-	-
Harvest Fresh	-	-	-
Everfresh+	-	-	-
Glasablagen	4	4	4
Flaschenablage	-	✓	✓
Türablagen	4	3	3
Abtauverfahren	Automatisch	Automatisch	Automatisch
Gefrierfach			
Twist & Serve-Eiswürfelzubereiter	-	-	-
Abtauverfahren	No Frost	MinFrost	MinFrost
Gefrierfächer - Anzahl	3 Gefrierschubladen	3 Gefrierschubladen	3 Gefrierschubladen
Türablagen	-	-	-



Modellbezeichnung	RCSA300K30SN	RCSA270K30SN	RCSA270K30WN	RCSA240K30WN
Bauart				
Typ	Kühl-/Gefrierkombination	Kühl-/Gefrierkombination	Kühl-/Gefrierkombination	Kühl-/Gefrierkombination
Farbe	Edelstahllook	Edelstahllook	Weiß	Weiß
Volumen				
Nutzhalt - Kühlteil (l)	204	175	175	142
Nutzhalt - 0 °C-Zone (l)	-	-	-	-
Nutzhalt - Gefrierfach (l)	87	87	87	87
Verbrauchswerte				
Sternenkennzeichnung	****	****	****	****
Klimaklasse	SN-T	SN-T	SN-T	SN-T
Energieeffizienzklasse*	F	F	F	F
Jährlicher Energieverbrauch (kWh/Jahr)	267	256	256	245
Gefriervermögen (kg/24 h)	4	4	4	3,5
Lagerzeit bei Störung (h)	16	16	16	16
Geräuschpegel (dB(A))	38	38	38	38
Temperatursteuerung	Mechanisch	Mechanisch	Mechanisch	Mechanisch
Kühlsystem	MinFrost	MinFrost	MinFrost	MinFrost
Kältemittel	R600a	R600a	R600a	R600a
Stromversorgung				
Anschlusswert (kW)	0,11	0,09	0,09	0,085
Spannung (V)	220-240	220-240	220-240	220-240
Frequenz (Hz)	50	50	50	50
Kabellänge (m)	2,15	1,50	1,50	1,50
Abmessungen				
Produktabmessungen (H x B x T) (cm)	181,3 x 54 x 57,4	170,8 x 54 x 57,4	170,8 x 54 x 57,4	152,8 x 54 x 57,4
Verpackungsmaße (H x B x T) (cm)	187 x 57,5 x 60	176,5 x 57,5 x 65	176,5 x 57,5 x 60	158,5 x 57,5 x 60
Bruttogewicht (kg)	59,7	58	57,5	53,7
Nettogewicht (kg)	55	53	53	49,5
Ausstattung				
Türanschlag	Wechselbar	Wechselbar	Wechselbar	Wechselbar
Display	-	-	-	-
Wasserspender	-	-	-	-
Kühlteil				
Innenbeleuchtung	LED	LED	LED	LED
0 °C-Zone	-	-	-	-
Umluftkühlung	-	-	-	-
Harvest Fresh	-	-	-	-
Everfresh+	-	-	-	-
Glasablagen	4	4	4	3
Flaschenablage	-	-	-	-
Türablagen	4	4	4	3
Abtauverfahren	Automatisch	Automatisch	Automatisch	Automatisch
Gefrierfach				
Twist & Serve-Eiswürfelzubereiter	-	-	-	-
Abtauverfahren	MinFrost	MinFrost	MinFrost	MinFrost
Gefrierfächer - Anzahl	3 Gefrierschubladen	3 Gefrierschubladen	3 Gefrierschubladen	3 Gefrierschubladen
Türablagen	-	-	-	-

*Auf einer Skala von A (höchste Effizienz) bis G (geringste Effizienz)



Modellbezeichnung	RCSA210K30WN	RDSA240K30SN	RSNE415T34XP
Bauart			
Typ	Kühl-/Gefrierkombination	Kühl-/Gefrierkombination	Kühl-/Gefrierkombination
Farbe	Weiß	Edelstahllook	Edelstahllook
Volumen			
Nutzzinhalt - Kühlteil (l)	132	177	312
Nutzzinhalt - 0 °C-Zone (l)	-	-	31
Nutzzinhalt - Gefrierfach (l)	65	46	-
Verbrauchswerte			
Sternenkennzeichnung	****	****	-
Klimaklasse	SN-T	SN-T	SN-T
Energieeffizienzklasse*	F	F	F
Jährlicher Energieverbrauch (kWh/Jahr)	224	226	129
Gefriervermögen (kg/24 h)	2,5	4	-
Lagerzeit bei Störung (h)	18 h	16 h	-
Geräuschpegel (dB(A))	38	38	38
Temperatursteuerung	Mechanisch	Mechanisch	Elektronisch
Kühlsystem	MinFrost	MinFrost	No Frost
Kältemittel	R600a	R600a	R600a
Stromversorgung			
Anschlusswert (kW)	0,1	0,085	0,075
Spannung (V)	220-240	220-240	230
Frequenz (Hz)	50	50	50
Kabellänge (m)	2,15	2,15	2,15
Abmessungen			
Produktabmessungen (H x B x T) (cm)	136 x 54 x 57,4	146,5 x 54 x 57,4	171,4 x 59,5 x 65,5
Verpackungsmaße (H x B x T) (cm)	142,1 x 57,5 x 65	152,4 x 57,5 x 65	179,4 x 66,5 x 73
Bruttogewicht (kg)	48,4	48,7	68,5
Nettogewicht (kg)	44	44	62,5
Ausstattung			
Türanschlag	Wechselbar	Wechselbar	Wechselbar
Display	-	-	✓
Wasserspender	-	-	-
Kühlteil			
Innenbeleuchtung	LED	LED	LED
0 °C-Zone	-	-	✓
Umluftkühlung	-	-	✓
Harvest Fresh	-	-	-
Everfresh+	-	-	-
Glasablagen	3	3	6
Flaschenablage	-	-	✓
Türablagen	3	3	4
Abtauverfahren	Automatisch	Automatisch	Automatisch
Gefrierfachteil			
Twist & Serve-Eiswürfelzubereiter	-	-	-
Abtauverfahren	MinFrost	MinFrost	MinFrost
Gefrierfächer - Anzahl	2 Gefrierfächer	-	-
Türablagen	-	-	-



Modellbezeichnung	RSSE265K30WN	TSE1285N	TSE1284N	TSE1424N
Bauart				
Typ	Stand-Kühlschrank	Stand-Kühlschrank	Tisch-Kühlschrank	Tisch-Kühlschrank
Farbe	Weiß	Weiß	Weiß	Weiß
Volumen				
Nutzzinhalt - Kühlteil (l)	252	101	101	130
Nutzzinhalt - 0 °C-Zone (l)	-	-	-	-
Nutzzinhalt - Gefrierfach (l)	-	13	13	-
Verbrauchswerte				
Sternenkennzeichnung	-	****	****	-
Klimaklasse	SN-T	T	SN-T	SN-T
Energieeffizienzklasse*	F	D	E	E
Jährlicher Energieverbrauch (kWh/Jahr)	132	92	139	92
Gefriervermögen (kg/24 h)	-	2	2	-
Lagerzeit bei Störung (h)	-	8	10	-
Geräuschpegel (dB(A))	38	35	36	37
Temperatursteuerung	Mechanisch	Mechanisch	Mechanisch	Mechanisch
Kühlsystem	MinFrost	MinFrost	MinFrost	MinFrost
Kältemittel	R600a	R600a	R600a	R600a
Stromversorgung				
Anschlusswert (kW)	0,043	0,05	0,07	0,075
Spannung (V)	220-240	230	230	220-240
Frequenz (Hz)	50	50	50	50
Kabellänge (m)	1,93	1,50	1,50	1,93
Abmessungen				
Produktabmessungen (H x B x T) (cm)	145,7 x 54 x 57,5	84 x 54 x 59	84 x 54 x 59	84 x 54 x 59 cm
Verpackungsmaße (H x B x T) (cm)	153 x 58 x 63	89,6 x 57,6 x 60,1	89,6 x 57,6 x 60,1	89,6 x 57,6 x 60,1
Bruttogewicht (kg)	44,5	35,5	30	30
Nettogewicht (kg)	40,5	34	29	28
Ausstattung				
Türanschlag	Wechselbar	Wechselbar	Wechselbar	Wechselbar
Display	-	-	-	-
Wasserspender	-	-	-	-
Kühlteil				
Innenbeleuchtung	LED	LED	LED	LED
0 °C-Zone	-	-	-	-
Umluftkühlung	-	-	-	-
Harvest Fresh	-	-	-	-
Everfresh+	-	-	-	-
Glasablagen	5	2	2	3
Flaschenablage	-	-	-	-
Türablagen	4	3	3	3
Abtauverfahren	Automatisch	-	-	-
Gefrierfachteil				
Twist & Serve-Eiswürfelzubereiter	-	-	-	-
Abtauverfahren	MinFrost	MinFrost	MinFrost	MinFrost
Gefrierfächer - Anzahl	-	-	-	-
Türablagen	-	-	-	-

*Auf einer Skala von A (höchste Effizienz) bis G (geringste Effizienz)



Modellbezeichnung	TSE 1423N
Bauart	
Typ	Tisch-Kühlschrank
Farbe	Weiß
Volumen	
Nutzzinhalt - Kühlteil (l)	130
Nutzzinhalt - 0 °C-Zone (l)	-
Nutzzinhalt - Gefrierfach (l)	-
Verbrauchswerte	
Sternekenzeichnung	-
Klimaklasse	SN-T
Energieeffizienzklasse*	F
Jährlicher Energieverbrauch (kWh/Jahr)	116
Gefriervermögen (kg/24 h)	-
Lagerzeit bei Störung (h)	-
Geräuschpegel (dB(A))	38
Temperatursteuerung	Mechanisch
Kühlsystem	MinFrost
Kältemittel	R600a
Stromversorgung	
Anschlusswert (kW)	0,065
Spannung (V)	220-240
Frequenz (Hz)	50
Kabellänge (m)	1,93
Abmessungen	
Produktabmessungen (H x B x T) (cm)	84 x 54 x 59
Verpackungsmaße (H x B x T) (cm)	89,1 x 57,6 x 60,1
Bruttogewicht (kg)	30
Nettogewicht (kg)	27,5
Ausstattung	
Türanschlag	Wechselbar
Display	-
Wasserspender	-
Kühlteil	
Innenbeleuchtung	LED
0 °C-Zone	-
Umluftkühlung	-
Harvest Fresh	-
Everfresh+	-
Glasablagen	3
Flaschenablage	-
Türablagen	3
Abtauverfahren	-
Gefrierfach	
Twist & Serve-Eiswürfelzubereiter	-
Abtauverfahren	MinFrost
Gefrierfächer - Anzahl	-
Türablagen	-







Modellbezeichnung	RFNE448E45W	RFNE312E43WN	RFNE290T45XPN	RFNE290E43WN
Bauart				
Typ	No Frost Stand-Gefrierschrank	No Frost Stand-Gefrierschrank	No Frost Stand-Gefrierschrank	No Frost Stand-Gefrierschrank
Farbe	Weiß	Weiß	Edelstahllook	Weiß
Volumen				
Nutzzinhalt - Kühlteil (l)	-	-	-	-
Nutzzinhalt - 0 °C-Zone (l)	-	-	-	-
Nutzzinhalt - Gefrierfach (l)	404	275	250	250
Verbrauchswerte				
Sternekenzeichnung	****	****	****	****
Klimaklasse	SN-T	SN-T	SN-T	SN-T
Energieeffizienzklasse*	D	E	E	E
Jährlicher Energieverbrauch (kWh/Jahr)	217	255	241	241
Gefriervermögen (kg/24 h)	20	20	20	20
Lagerzeit bei Störung (h)	20	30	30	30
Geräuschpegel (dB(A))	38	38	38	38
Temperatursteuerung	Elektronisch	Elektronisch	Elektronisch	Elektronisch
Kühlsystem	No Frost	No Frost	No Frost	No Frost
Kältemittel	R600a	R600a	R600a	R600a
Stromversorgung				
Anschlusswert (kW)	0,19	0,08	0,08	0,08
Spannung (V)	230	230	230	230
Frequenz (Hz)	50	50	50	50
Kabellänge (m)	2,15	2,15	2,15	2,15
Abmessungen				
Produktabmessungen (H x B x T) (cm)	191,2 x 70,0 x 76,8	185 x 59,5 x 65,5	171,4 x 59,5 x 65,5	171,4 x 59,5 x 65,5
Verpackungsmaße (H x B x T) (cm)	200 x 76 x 84,5	193 x 66,5 x 73	179,4 x 66,5 x 73	179,4 x 66,5 x 73
Bruttogewicht (kg)	101	72	70	70
Nettogewicht (kg)	91	66	64,5	64,5
Ausstattung				
Türanschlag	Wechselbar (vom Fachmann)	Wechselbar (vom Fachmann)	Wechselbar (vom Fachmann)	Wechselbar (vom Fachmann)
Display	✓	✓	✓	✓
Wasserspender	-	-	-	-
Kühlteil				
Innenbeleuchtung	LED	LED	LED	LED
0 °C-Zone	-	-	-	-
Umluftkühlung	-	-	-	-
Harvest Fresh	-	-	-	-
Everfresh+	-	-	-	-
Glasablagen	-	-	-	-
Flaschenablage	-	-	-	-
Türablagen	-	-	-	-
Abtauverfahren	-	-	-	-
Gefrierfach				
Twist & Serve-Eiswürfelzubereiter	-	✓	-	-
Abtauverfahren	No Frost	No Frost	No Frost	No Frost
Gefrierfächer - Anzahl	6 Gefrierschubladen + 2 Glasablagen	6 Gefrierschubladen + 2 Klappen	5 Gefrierschubladen + 2 Klappen	5 Gefrierschubladen + 2 Klappen
Türablagen	-	-	-	-







Modellbezeichnung	RFNE200E40WN	RFNE200E30WN	FS127940N	FS124340N
Bauart				
Typ	No Frost Stand-Gefrierschrank	No Frost Stand-Gefrierschrank	Stand-Gefrierschrank	Stand-Gefrierschrank
Farbe	Weiß	Weiß	Weiß	Weiß
Volumen				
Nutzzinhalte - Kühlteil (l)	-	-	-	-
Nutzzinhalte - 0 °C-Zone (l)	-	-	-	-
Nutzzinhalte - Gefrierfach (l)	168	168	237	197
Verbrauchswerte				
Sternezeichnung	****	****	****	****
Klimaklasse	SN-T	SN-T	SN-T	SN-ST
Energieeffizienzklasse*	E	F	E	E
Jährlicher Energieverbrauch (kWh/Jahr)	196	249	212	186
Gefrierleistung (kg/24 h)	9	9	22	10
Lagerzeit bei Störung (h)	16	16	22	14
Geräuschpegel (dB(A))	40	39	36	37
Temperatursteuerung	Elektronisch	Elektronisch	Mechanisch	Mechanisch
Kühlsystem	No Frost	No Frost	MinFrost	MinFrost
Kältemittel	R600a	R600a	R600a	R600a
Stromversorgung				
Anschlusswert (kW)	0,07	0,07	0,075	0,075
Spannung (V)	220-240	220-240	230	230
Frequenz (Hz)	50	50	50	50
Kabellänge (m)	1,50	1,50	1,93	1,93
Abmessungen				
Produktabmessungen (H x B x T) (cm)	145,7 x 54 x 57,5	145,7 x 54 x 57,5	171 x 59,5 x 64	153,5 x 59,5 x 64
Verpackungsmaße (H x B x T) (cm)	153 x 58 x 63	153 x 58 x 63	179,4 x 66,4 x 67,9	160,2 x 66,4 x 67,9
Bruttogewicht (kg)	46	49	58,5	53
Nettogewicht (kg)	42	45	52	47
Ausstattung				
Türanschlag	Wechselbar	Wechselbar	Wechselbar	Wechselbar
Display	✓	✓	-	-
Wasserspender	-	-	-	-
Kühlteil				
Innenbeleuchtung	-	-	-	-
0 °C-Zone	-	-	-	-
Umluftkühlung	-	-	-	-
Harvest Fresh	-	-	-	-
Everfresh+	-	-	-	-
Glasablagen	-	-	-	-
Flaschenablage	-	-	-	-
Türablagen	-	-	-	-
Abtauverfahren	-	-	-	-
Gefrierfach				
Twist & Serve-Eiswürfelzubereiter	-	-	-	-
Abtauverfahren	No Frost	No Frost	MinFrost	MinFrost
Gefrierfächer - Anzahl	4 Gefrierschubladen + 1 Klappe	4 Gefrierschubladen + 1 Klappe	5 Gefrierschubladen + 2 Klappen	4 Gefrierschubladen + 2 Klappen
Türablagen	-	-	-	-



Modellbezeichnung	RFSA240M43WN	RFSE200T40WN	RFSA240M31WN	RFSA210K30WN
Bauart				
Typ	Stand-Gefrierschrank	No Frost Stand-Gefrierschrank	Stand-Gefrierschrank	Stand-Gefrierschrank
Farbe	Weiß	Weiß	Weiß	Weiß
Volumen				
Nutzzinhalte - Kühlteil (l)	-	-	-	-
Nutzzinhalte - 0 °C-Zone (l)	-	-	-	-
Nutzzinhalte - Gefrierfach (l)	215	167	215	168
Verbrauchswerte				
Sternezeichnung	****	****	****	****
Klimaklasse	SN-T	SN-T	SN-T	SN-T
Energieeffizienzklasse*	E	E	F	F
Jährlicher Energieverbrauch (kWh/Jahr)	202	180	257	230
Gefrierleistung (kg/24 h)	14	11	14	9
Lagerzeit bei Störung (h)	19	22	16	15
Geräuschpegel (dB(A))	36	40	37	37
Temperatursteuerung	Mechanisch	Elektronisch	Mechanisch	Mechanisch
Kühlsystem	MinFrost	MinFrost	MinFrost	MinFrost
Kältemittel	R600a	R600a	R600a	R600a
Stromversorgung				
Anschlusswert (kW)	0,12	0,07	0,12	0,11
Spannung (V)	220-240	230	220-240	220-240
Frequenz (Hz)	50	50	50	50
Kabellänge (m)	2,15	1,93	2,15	2,40
Abmessungen				
Produktabmessungen (H x B x T) (cm)	150,8 x 59,5 x 59,2	145,7 x 54 x 57,5	150,8 x 59,5 x 59,2	135,7 x 54 x 56
Verpackungsmaße (H x B x T) (cm)	154,9 x 64,2 x 68	153 x 58 x 63	154,9 x 64,2 x 68	141,7 x 57,5 x 60
Bruttogewicht (kg)	54,3	45	54,3	48,3
Nettogewicht (kg)	51,5	41	51,5	44,5
Ausstattung				
Türanschlag	Wechselbar	Wechselbar	Wechselbar	Wechselbar
Display	-	✓	-	-
Wasserspender	-	-	-	-
Kühlteil				
Innenbeleuchtung	-	-	-	-
0 °C-Zone	-	-	-	-
Umluftkühlung	-	-	-	-
Harvest Fresh	-	-	-	-
Everfresh+	-	-	-	-
Glasablagen	-	-	-	-
Flaschenablage	-	-	-	-
Türablagen	-	-	-	-
Abtauverfahren	-	-	-	-
Gefrierfach				
Twist & Serve-Eiswürfelzubereiter	-	-	-	-
Abtauverfahren	MinFrost	MinFrost	MinFrost	MinFrost
Gefrierfächer - Anzahl	6 Gefrierschubladen	4 Gefrierschubladen + 1 Klappe	6 Gefrierschubladen	6 Gefrierschubladen
Türablagen	-	-	-	-

				
Modellbezeichnung	FSE1074N	FSE1073N	HSA47530N	HSA37540N
Bauart				
Typ	Stand-Gefrierschrank	Tisch-Gefrierschrank	Gefriertruhe	Gefriertruhe
Farbe	Weiß	Weiß	Weiß	Weiß
Volumen				
Nutzzinhalt - Kühlteil (l)	-	-	-	-
Nutzzinhalt - 0 °C-Zone (l)	-	-	-	-
Nutzzinhalt - Gefrierteil (l)	90	85	451	350
Verbrauchswerte				
Sternekennzeichnung	****	****	****	****
Klimaklasse	SN-T	SN-T	SN-T	SN-T
Energieeffizienzklasse*	E	F	F	E
Jährlicher Energieverbrauch (kWh/Jahr)	145	191	350	234
Gefriervermögen (kg/24 h)	10,5	10,5	20	22
Lagerzeit bei Störung (h)	13	13	36	67
Geräuschpegel (dB(A))	37	37	40	40
Temperatursteuerung	Mechanisch	Mechanisch	Mechanisch	Mechanisch
Kühlsystem	MinFrost	MinFrost	MinFrost	MinFrost
Kältemittel	R600a	R600a	R600a	R600a
Stromversorgung				
Anschlusswert (kW)	0,06	0,07	0,13	0,12
Spannung (V)	230	230	220-240	220-240
Frequenz (Hz)	50	50	50	50
Kabellänge (m)	1,93	1,93	2,15	2,15
Abmessungen				
Produktabmessungen (H x B x T) (cm)	84 x 54 x 59	84 x 54 x 59	86 x 155,5 x 67,5	86 x 155,5 x 67,5
Verpackungsmaße (H x B x T) (cm)	89,6 x 57,6 x 60,1	89,6 x 57,6 x 60,1	91 x 161,6 x 74,2	91 x 161,6 x 64,2
Bruttogewicht (kg)	35	30	60,4	62,9
Nettogewicht (kg)	33	27,5	55	58
Ausstattung				
Türanschlag	Wechselbar	Wechselbar	-	-
Display	-	-	-	-
Wasserspender	-	-	-	-
Kühlteil				
Innenbeleuchtung	-	-	LED	LED
0 °C-Zone	-	-	-	-
Umluftkühlung	-	-	-	-
Harvest Fresh	-	-	-	-
Everfresh+	-	-	-	-
Glasablagen	-	-	-	-
Flaschenablage	-	-	-	-
Türablagen	-	-	-	-
Abtauverfahren	-	-	-	-
Gefrierteil				
Twist & Serve-Eiswürfelzubereiter	-	-	-	-
Abtauverfahren	MinFrost	MinFrost	MinFrost	MinFrost
Gefrierfächer - Anzahl	2 Gefrierschubladen + 1 Klappe	2 Gefrierschubladen + 1 Klappe	-	-
Türablagen	-	-	-	-

				
Modellbezeichnung	HSA29540N	HSA24540N	HS22340	HS210530N
Bauart				
Typ	Gefriertruhe	Gefriertruhe	Gefriertruhe	Gefriertruhe
Farbe	Weiß	Weiß	Weiß	Weiß
Volumen				
Nutzzinhalt - Kühlteil (l)	-	-	-	-
Nutzzinhalt - 0 °C-Zone (l)	-	-	-	-
Nutzzinhalt - Gefrierteil (l)	284	230	230	104
Verbrauchswerte				
Sternekennzeichnung	****	****	****	****
Klimaklasse	SN-T	SN-T	SN-T	SN-T
Energieeffizienzklasse*	E	E	D	F
Jährlicher Energieverbrauch (kWh/Jahr)	208	186	124	173
Gefriervermögen (kg/24 h)	17	12	12	8
Lagerzeit bei Störung (h)	67	67	56	30
Geräuschpegel (dB(A))	38	39	39	39
Temperatursteuerung	Mechanisch	Mechanisch	Mechanisch	Mechanisch
Kühlsystem	MinFrost	MinFrost	MinFrost	MinFrost
Kältemittel	R600a	R600a	R600a	R600a
Stromversorgung				
Anschlusswert (kW)	0,11	0,1	0,1	0,11
Spannung (V)	220-240	220-240	220-240	220-240
Frequenz (Hz)	50	50	50	50
Kabellänge (m)	2,15	2,15	2,15	2,15
Abmessungen				
Produktabmessungen (H x B x T) (cm)	86 x 129 x 67,5	86 x 110,5 x 67,5	86 x 110,5 x 67,5	86 x 53,7 x 58,5
Verpackungsmaße (H x B x T) (cm)	91 x 135 x 74,2	91 x 116,2 x 74,2	91 x 116,2 x 74,2	88,8 x 56,5 x 61,5
Bruttogewicht (kg)	55,4	48,5	48,5	26
Nettogewicht (kg)	51,4	45	45	24,5
Ausstattung				
Türanschlag	-	-	-	-
Display	-	-	-	-
Wasserspender	-	-	-	-
Kühlteil				
Innenbeleuchtung	LED	LED	LED	-
0 °C-Zone	-	-	-	-
Umluftkühlung	-	-	-	-
Harvest Fresh	-	-	-	-
Everfresh+	-	-	-	-
Glasablagen	-	-	-	-
Flaschenablage	-	-	-	-
Türablagen	-	-	-	-
Abtauverfahren	-	-	-	-
Gefrierteil				
Twist & Serve-Eiswürfelzubereiter	-	-	-	-
Abtauverfahren	MinFrost	MinFrost	MinFrost	MinFrost
Gefrierfächer - Anzahl	-	-	-	-
Türablagen	-	-	-	-

*Auf einer Skala von A (höchste Effizienz) bis G (geringste Effizienz)

Downloads

Produktübersicht und Einbauskizzen finden Sie unter folgenden Links:

Einbau-Kühl-/Gefrierkombinationen

www.beko.com/de-de/produkte/einbau-kuhl-gefrierkombinationen



Einbau-Kühlschränke

www.beko.com/de-de/produkte/einbau-kuhlschranke



Freistehende Kühl-/Gefrierkombinationen

www.beko.com/de-de/produkte/kuhl-gefrierkombi-nationen



Kühlschränke

www.beko.com/de-de/produkte/kuhlschranke



Gefriergeräte

www.beko.com/de-de/produkte/gefriergeraete





Waschen

Technologien



AQUAtech™

Die intelligente Waschtechnologie AquaTech™ macht aus weniger Zeit mehr Pflege: In einem innovativen Verfahren werden Wasser und Waschmittel vorab im Waschmittelfach vermischt und fließen dann sensorgesteuert von oben gleichmäßig auf die Wäsche. Durch die somit schnellere Durchnässung der Textilien sparen Sie bis zu 50 % der Reinigungszeit. Mit der Kraft des Wassers und sanfteren Trommelbewegungen wird eine bis zu 50 % schonendere Reinigung Ihrer Kleidung im Vergleich zu herkömmlichen Waschprogrammen erzielt.*
9 kg Wäsche - in weniger als 1 Stunde sauber und rein waschen. So kraftvoll wie ein Wasserfall. Und so sanft wie ein Regenschauer.

*Bestätigt durch ein unabhängiges Forschungsinstitut.



AutoDosing

Dieses Programm macht Ihr Leben leichter. Füllen Sie lediglich das Waschmittel und den Weichspüler in den Tank, und das System ermittelt bei jedem Waschgang die benötigte Menge. Sie sparen nicht nur Zeit, weil Sie die Menge nicht länger abmessen müssen, sondern auch Geld, da nie zu viel dosiert wird. Und das für die nächsten 20 Waschgänge.

Technologien

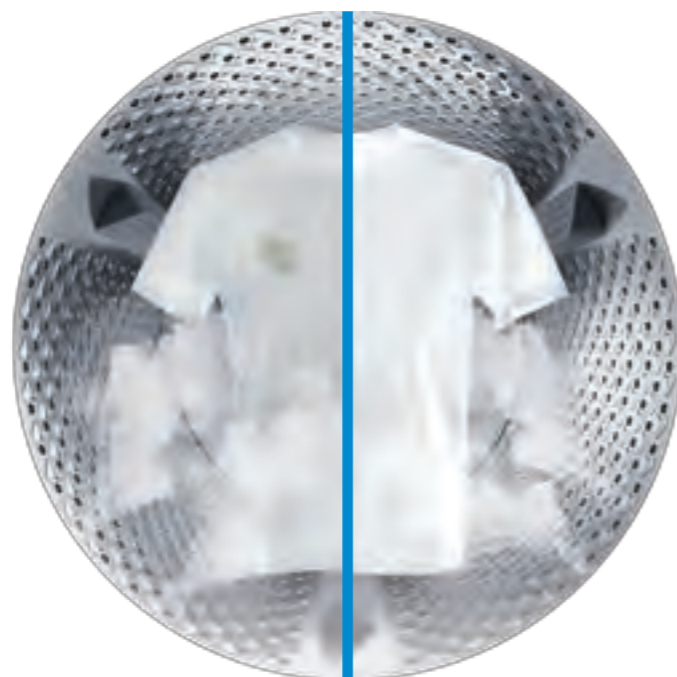

SteamCure

Vor dem Programm hilft Dampf, den Schmutz einzuweichen und zu lösen. Nach dem Programm sorgt er für Knitterschutz. Die perfekte 2 in 1 Lösung.



ProSmart™ Inverter Motor

Der bürstenlose ProSmart™ Inverter Motor arbeitet durch Änderung der Drehzahl des Motors. Je nach Einstellung, kann der ProSmart™ Inverter Motor bis zu acht verschiedene Geschwindigkeiten annehmen. Dadurch wird die benötigte Leistung mit weniger Energie produziert. Beko legt großen Wert auf Qualität. Bei einer Vielzahl unserer Geräte gewähren wir 10 Jahre Motorgarantie.



Pet Hair Removal

Mit dieser Zusatzfunktion werden Tierhaare auf der Kleidung oder den Wohntextilien durch eine intensive Vorwäsche sowie einen zusätzlichen Spülvorgang zuverlässig entfernt.



Watersafe und Watersafe+

Wenn der Zulaufschlauch beschädigt ist und leckt, verriegelt ein doppelwandiger Zulaufschlauch, dessen äußere Hülle in Richtung der Waschmaschine geschlossen ist, mechanisch den Wasserzulauf. Eine zusätzliche Bodenwanne mit Schwimmer-Schalter sorgt darüber hinaus für Sicherheit gegen Wasser im Maschinengehäuse.



StainExpert™

Mit diesem Programm können Sie 24 Arten von hartnäckigen Flecken entfernen, die in drei verschiedene Fleckengruppen in Abhängigkeit des Verschmutzungsgrads der Wäsche aufgeteilt sind. Je nach ausgewählter Fleckenart wird ein spezielles Waschprogramm eingestellt, bei dem Dauer des Spülstopps, Waschbewegungen, Wasch- und Spüldauer verändert werden.



AddXtra

Die Wäsche ist sortiert, das Programm eingestellt und die Maschine gestartet. Dann sehen Sie doch noch vergessene Kleidungsstücke? Mit ausgewählten Beko Waschmaschinen und Waschtrocknern ist dies kein Problem, weil Sie Ihre Wäsche nach dem Programmstart einfach nachlegen können. Ist die Wassertemperatur in der Maschine nicht über 50°C und der Wasserstand in der Maschine geeignet, öffnet sich die Tür, um Wäsche einfüllen zu können. Und Ihnen bleibt das Genießen dieser Flexibilität.



































Aquawave Schontrommel

Durch das spezielle Trommeldesign wird die Wäsche wellenartig und sehr sanft in der Trommel bewegt und dadurch sehr schonend gewaschen.

Feature-Icons

Waschen & Trocknen

- 
7 kg
 Beladungskapazität Waschen 7kg
- 
1400 U/min
1400 Umdrehungen
 Maximale Schleuderdrehzahl
- 
Silent Programm
 Programm für leiseres Trocknen.
- 
StainExpert™
 Gründliche Entfernung von 24 Arten von Flecken.
- 
AntiCrease® Knitterfreie Wäsche
 Die Trommel rotiert am Ende des Waschzyklus in regelmäßigen Abständen, um die Kleidung frisch und knitterfrei zu halten.
- 
Aquawave-Schontrommel
 Durch das spezielle Trommeldesign wird die Wäsche wellenartig und sehr sanft in der Trommel bewegt und dadurch sehr schonend gewaschen.
- 
SteamCure
 Erhitzt das Wasser auf 60°C, was übliche Haushaltsallergene* um bis zu 99,9% reduziert.
- 
Volumaxx
 10 % geringere Gerätetiefe für Platzersparungen, ohne Beeinträchtigung der Beladungskapazität.
- 
AutoDosing
 Spart Wasser und Waschmittel. System ermittelt automatisch bei jedem Waschgang die benötigte Menge an Wasser und Waschmittel.
- 
Automatischer Knitterschutz
 Beim automatischen Knitterschutz wird die Wäsche durch schonende Trommelbewegungen aufgelockert. Dies sorgt für frische und knitterfreie Wäsche bis der Trockner entladen wird.
- 
Wärmepumpe
 Mit diesem Kreislaufsystem wird Ihre Wäsche sehr umweltschonend getrocknet.
- 
Wash&Dry™ Programm
 Bis zu zu 4 kg Baumwollwäsche waschen und trocknen.
- 
8 kg Waschen / 5 kg Trocknen
- 
Bluetooth
 Steuerung via Bluetooth möglich.
- 
Wash&Wear® Programm
 In einer Stunde mit dem Wash & Wear® Programm 1 kg Wäsche waschen und trocknen.
- 
Wechselbarer Türanschlag
 Türanschlag kann von links nach rechts geändert werden.
- 
Daily Xpress
 Reinigung bei voller Beladung in 28 Minuten.
- 
DrumClean+
 Das DrumClean+ Programm mit AirTherapy® Technologie zirkuliert zusätzlich warme Luft, um Gerüche zu entfernen und die Trommel gründlich zu reinigen.
- 
Xpress - 14 Minuten Kurzprogramm
 2 kg saubere Wäsche in 14 Minuten
- 
10 Jahre Motorgarantie
 10 Jahre Garantie auf den Motor.
- 
EcoGentle
 Mit EcoGentle Technologie werden die Farben der Kleidung länger erhalten.
- 
Edelstahltrommel
- 
FlexySense - Elektronische Feuchtemessung
 Gleichmäßige und schonende Trocknung der Wäsche durch integrierte FlexySense-Technologie. Sensoren messen Restfeuchte und Temperatur in der Trommel. Ist der Trocknungsgrad erreicht, wird der Vorgang automatisch gestoppt.
- 
Großes bedienfreundliches Display
- 
A B C D E F G **Neue Energieeffizienzklassen**
 Gültig für Waschmaschinen, Wäschetrockner
- 
Kombinierter Filtermechanismus
 Durch den kombinierten Filtermechanismus muss der Kondensator nur noch zwei Mal pro Jahr gereinigt werden. Dies wird im Display angezeigt.
- 
LCD **LC-Display**
- 
A+++ A++ A+ A B C D **Energieeffizienzklassen**
 Gültig für Trockner
- 
LED **LED-Display**
- 
Pet Hair Removal
 Mit dieser Zusatzfunktion werden Tierhaare auf der Kleidung oder den Wohntextilien durch eine intensive Vorwäsche sowie einen zusätzlichen Spülvorgang zuverlässig entfernt.
- 
ProSmart™ Inverter Motor
 Durch bürstenloses Motordesigns des ProSmart™ Inverter Motor: geringerer Energieverbrauch, niedrigerer Geräuschpegel sowie höhere Lebensdauer.
- 
Signalabwahl
 Abschalten des Tonsignals am Ende des Programms.

Vollintegrierter Waschvollautomat

WMI71433PTE1

VP: 760

Flexi-Set: -

EAN: 8690842353321

UVP: 899,00 €

Vollintegrierter Waschvollautomat, großes Multifunktionsdisplay mit Startzeitvorwahl 0-19 h, Restzeitanzeige und Schleuderwahl, 1400 U/min, Pet Hair Removal, Nachlegefunktion, ProSmart Inverter Motor - 10 Jahre Motorgarantie, hintere Sockelfüße von vorne einstellbar, Watersafe+, C*, 7 kg

10 Jahre
Motor-
garantieEnergie-
effizienzklasse
C

7 kg

Schleuder-
drehzahlProSmart
Inverter MotorAquaWave -
SchontrummelPet Hair
Removal

Vollintegrierter Waschtrockner

WDWI85140

VP: 856

Flexi-Set: -

EAN: 8690842411007

UVP: 1.309,00 €

Vollintegrierter Waschtrockner, großes Multifunktionsdisplay mit Startzeitvorwahl 0-19 h, Restzeitanzeige und Schleuderwahl, 1400 U/min, Pet Hair Removal, Nachlegefunktion, ProSmart Inverter Motor - 10 Jahre Motorgarantie, hintere Sockelfüße von vorne einstellbar, Watersafe+, D*, 8 kg Waschen / 5 kg Trocknen

10 Jahre
Motor-
garantieEnergie-
effizienzklasse
D8 kg Waschen /
5 kg TrocknenSchleuder-
drehzahlProSmart
Inverter MotorAquaWave-
Schontrummel

Waschvollautomaten

WMI91466AQ1

VP: 742

Flexi-Set: -

EAN: 8690842351204

UVP: 929,00 €

Waschvollautomat, Vollelektronisch, Touch-Display mit Startzeitvorwahl 0-24 h, Restzeitanzeige und Schleuderwahl, 1400 U/min, AquaTech, XL-Chromtür, Bluetooth, ProSmart Inverter Motor - mit 10 Jahren Motorgarantie, Dampffunktion, Nachlegefunktion, Watersafe+, A*, 9 kg

10 Jahre
Motor-
garantie

AQUAtech™

Energie-
effizienzklasse
AProSmart
Inverter MotorXpress -
14 Min.
Kurzprogramm

Bluetooth



SteamCure

WMI81465AQR1

VP: 668

Flexi-Set: -

EAN: 8690842385858

UVP: 869,00 €

Waschvollautomat, Vollelektronisch, Touch-Display mit Startzeitvorwahl 0-24 h, Restzeitanzeige und Schleuderwahl, 1400 U/min, AquaTech, XL-Tür, Bluetooth, ProSmart Inverter Motor - mit 10 Jahren Motorgarantie, Dampffunktion, Nachlegefunktion, Watersafe+, A*, 8 kg

10 Jahre
Motor-
garantie

AQUAtech™

Energie-
effizienzklasse
AProSmart
Inverter MotorXpress -
14 Min.
Kurzprogramm

Bluetooth



SteamCure

WMB101434LP1

VP: 638

Flexi-Set: -

EAN: 8690842342691

UVP: 829,00 €

Waschvollautomat, Vollelektronisch, Multifunktionsdisplay mit Startzeitvorwahl 0-19 h, Restzeitanzeige und Schleuderwahl, 1400 U/min, Pet Hair Removal, XL-Tür, ProSmart Inverter Motor - 10 Jahre Motorgarantie, Nachlegefunktion, Watersafe+, B*, 10 kg

10 Jahre
Motor-
garantieEnergie-
effizienzklasse
BProSmart
Inverter Motor

StainExpert

AntiCrease®
Knitterfreie
Wäsche

Waschvollautomaten

WTC814655

VP: 668

Flexi-Set: -

EAN: 8690842406959

UVP: 809,00 €

Waschvollautomat, Performance Hero, Premium-Design, Vollelektronisch, Touch-Display mit Startzeitvorwahl 0-24 h, Restzeitanzeige und Schleuderwahl, 1400 U/min, XL-Tür, Bluetooth, ProSmart Inverter Motor - 10 Jahre Motorgarantie, Nachlegefunktion, elektrischer Watersafe+, A*, 8 kg

10 Jahre
Motor-
garantieEnergie-
effizienzklasse
AProSmart
Inverter MotorXpress -
14 Min.
Kurzprogramm

Aquawave



StainExpert



Bluetooth

WYA81643LE1

VP: 768

Flexi-Set: -

EAN: 8690842349911

UVP: 809,00 €

Waschvollautomat, Vollelektronisch, Touch-Display mit Startzeitvorwahl 0-24 h, Restzeitanzeige und Schleuderwahl, 1600 U/min, schwarze XL-Tür, Bluetooth, ProSmart Inverter Motor - 10 Jahren Motorgarantie, Dampf Funktion, Nachlegefunktion, C*, 8 kg

10 Jahre
Motor-
garantieEnergie-
effizienzklasse
CProSmart
Inverter Motor

SteamCure



StainExpert

Xpress -
14 Min.
Kurzprogramm

Bluetooth

Waschvollautomaten

WMB71664ST1

VP: 680

Flexi-Set: -

EAN: 8690842380822

UVP: 809,00 €

Waschvollautomat, Vollelektronisch, Touch-Display mit Startzeitvorwahl 0-24 h, Restzeitanzeige und Schleuderwahl, 1600 U/min, XL-Tür, Bluetooth, ProSmart Inverter Motor - 10 Jahre Motorgarantie, Dampf Funktion, Nachlegefunktion, Watersafe, C*, 7 kg

10 Jahre
Motor-
garantieEnergie-
effizienzklasse
CProSmart
Inverter Motor

SteamCure



StainExpert

Xpress -
14 Min.
Kurzprogramm

WML714655

VP: 662

Flexi-Set: -

EAN: 8690842406973

UVP: 729,00 €

Waschvollautomat, Performance Hero, Vollelektronisch, Touch-Display mit Startzeitvorwahl 0-24 h, Restzeitanzeige und Schleuderwahl, 1400 U/min, XL-Tür, Bluetooth, ProSmart Inverter Motor - 10 Jahre Motorgarantie, Nachlegefunktion, elektrischer Watersafe+, A*, 7 kg

10 Jahre
Motor-
garantieEnergie-
effizienzklasse
AProSmart
Inverter Motor

Aquawave



StainExpert

Xpress -
14 Min.
Kurzprogramm

Bluetooth

WMY71464STR1

VP: 648

Flexi-Set: -

EAN: 8690842380679

UVP: 779,00 €

Waschvollautomat, Vollelektronisch, Touch-Display mit Startzeitvorwahl 0-24 h, Restzeitanzeige und Schleuderwahl, 1400 U/min, XL-Tür, Bluetooth, ProSmart Inverter Motor - 10 Jahre Motorgarantie, Dampf Funktion und Nachlegefunktion, Watersafe+, C*, 7 kg

10 Jahre
Motor-
garantieEnergie-
effizienzklasse
CProSmart
Inverter Motor

SteamCure



StainExpert

Xpress -
14 Min.
Kurzprogramm

Waschvollautomaten

WML71463PTEMG1

VP: 640

Flexi-Set: -

EAN: 8690842350863

UVP: 739,00 €

Waschvollautomat, Vollelektronisch, Touch-Display mit Startzeitvorwahl 0-24 h, Restzeitanzeige und Schleuderwahl, 1400 U/min, Pet Hair Removal, Bluetooth, ProSmart Inverter Motor - 10 Jahre Motorgarantie, Dampffunktion und Nachlegefunktion, Watersafe, D*, 7 kg, LavaGrey mit XL-Chromtür

10 Jahre
Motor-
garantieEnergie-
effizienzklasse
DProSmart
Inverter Motor

SteamCure



StainExpert

Xpress -
14 Min.
Kurzprogramm**WML91433NP1**

VP: 704

Flexi-Set: -

EAN: 8690842342554

UVP: 759,00 €

Waschvollautomat, Vollelektronisch, Multifunktionsdisplay mit Startzeitvorwahl 0-19 h, Restzeitanzeige und Schleuderwahl, 1400 U/min, Pet Hair Removal, ProSmart Inverter Motor - 10 Jahre Motorgarantie, Nachlegefunktion, XL-Tür, Watersafe, B*, 9 kg

10 Jahre
Motor-
garantieEnergie-
effizienzklasse
BProSmart
Inverter MotorAntiCrease®
Knitterfreie
Wäsche

StainExpert

Xpress -
14 Min.
Kurzprogramm**WML61633NPS1**

VP: 608

Flexi-Set: -

EAN: 8690842380655

UVP: 689,00 €

Waschvollautomat, Vollelektronisch, Multifunktionsdisplay mit Startzeitvorwahl 0-19 h, Restzeitanzeige und Schleuderwahl, 1600 U/min, ProSmart Inverter Motor - 10 Jahre Motorgarantie, Pet Hair Removal, Nachlegefunktion, Watersafe, D*, 6 kg

10 Jahre
Motor-
garantieEnergie-
effizienzklasse
DProSmart
Inverter Motor

StainExpert

Xpress -
14 Min.
KurzprogrammAntiCrease®
Knitterfreie
Wäsche

Waschvollautomaten

WML61223NR1

VP: 436

Flexi-Set: -

EAN: 8690842351198

UVP: 519,00 €

Waschvollautomat, Vollelektronisch, 3-6-9 h Startzeitvorwahl, Schleuderwahl, 1200 U/min, E*, 6 kg, nur 41,5 cm tief - platzsparend

Energie-
effizienzklasse
E

Waschvollautomaten

WML61223NR1

VP: 436

Flexi-Set: -

EAN: 8690842351198

UVP: 519,00 €

Waschvollautomat, Vollelektronisch, 3-6-9 h Startzeitvorwahl, Schleuderwahl, 1200 U/min, E*, 6 kg, nur 41,5 cm tief - platzsparend



Energieeffizienzklasse E



Daily Xpress



Volumaxx

WML61023NR1

VP: 392

Flexi-Set: -

EAN: 8690842351181

UVP: 499,00 €

Vollintegrierter Waschvollautomat, Vollelektronisch, 3-6-9 h Startzeitvorwahl, Schleuderwahl, 1000 U/min, XL-Tür, E*, 6 kg, nur 41,5 cm tief - platzsparend



Energieeffizienzklasse E



Aquawave



Daily Xpress

Waschtrockner

WDW85141Steam1

VP: 868

Flexi-Set: -

EAN: 8690842353345

UVP: 989,00 €

Waschtrockner, Vollelektronisch, Touch-Display mit Startzeitvorwahl 0-24 h, Restzeitanzeige und Schleuderwahl, 1400 U/min, Wasserkondensation, schwarze XL-Tür, Bluetooth, Dampffunktion, Nachlegefunktion, ProSmart Inverter Motor - 10 Jahre Motorgarantie, Watersafe, D*, 8 kg Waschen, 5 kg Trocknen



10 Jahre Motor-garantie



Energieeffizienzklasse D



ProSmart Inverter Motor



Wash & Wear® Programm



Wash & Dry™ Programm



DrumClean+



Bluetooth



Trocknen

Technologien

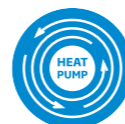

Wärmepumpentechnik

Mit diesem Kreislaufsystem wird Ihre Wäsche sehr umweltschonend getrocknet. Im Vergleich zu konventionellen Trocknern arbeitet die Wärmepumpe bei gleicher Leistung auf einem niedrigeren Temperaturniveau und spart im Vergleich zu konventionellen Kondensationstrocknern signifikante Energiemengen ein.



Raumwunder

Unsere 7 kg Wärmepumpentrocknermodelle mit Energieeffizienzklasse A+ und A++ gehören zu den wenigen Modellen am Markt mit einer reduzierten Korpusstiefe von nur 46 cm. Diese sind die ideale Lösung für Räume mit wenig Platz.

Technologien



XL Einfüllöffnung

Ausgewählte Beko Wäschetrockner verfügen über eine extra große 34 cm Einfüllöffnung. Selbst sperrige Wäsche, wie Bettdecken, Bettwäsche, Bademäntel kann leicht durch die extra große Öffnung in den Trockner geladen werden.



Reversierende Trommelbewegungen

Alle Beko Wäschetrockner arbeiten mit reversierenden Trommelbewegungen, die zu einem gleichmäßigen Trocknungsergebnis und zu verringerter Knitterbildung führen.



Jeans

Jeans und andere dickere Textilien sind schwierig zu trocknen, besonders entlang des Saums sind die Kleidungsstücke oft noch feucht. Daher hat Beko ein Trocknungsprogramm speziell für Jeans entwickelt, das ein gleichmäßiges Trocknungsergebnis ermöglicht.



Automatischer Knitterschutz

Beim automatischen Knitterschutz wird die Wäsche durch schonende Trommelbewegungen aufgelockert. Dies sorgt für frische und knitterfreie Wäsche bis der Trockner entladen wird.



Mini-Programm

Das Mini-Programm ermöglicht es Ihnen, besonders effizient Ihre Zeit zu planen. Trocknen Sie Ihre Abendgarderobe oder Ihr Lieblingshemd (bis zu 1 kg Wäsche) in nur 30 Minuten.



Auffrischen

Dieses Programm befreit Ihre Wäsche von unangenehmen Gerüchen, indem die Wäsche bei reduzierter Trommelbewegung durchlüftet wird. Empfindliche Wäschestücke können so aufgefrischt werden, ohne sie waschen zu müssen.









ProSmart™ Inverter Motor





Der bürstenlose ProSmart™ Inverter Motor arbeitet durch Änderung der Drehzahl des Motors. Je nach Einstellung, kann der ProSmart™ Inverter Motor bis zu acht verschiedene Geschwindigkeiten annehmen. Dadurch wird die benötigte Leistung mit weniger Energie produziert. Beko legt großen Wert auf Qualität. Bei einer Vielzahl unserer Geräte gewähren wir 10 Jahre Motorgarantie.

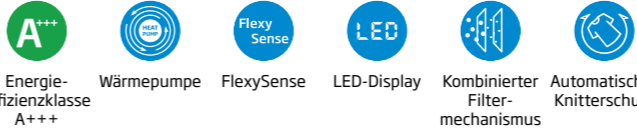

Kombinierter Filtermechanismus

Dank des kombinierten Filtermechanismus muss der Kondensator nur noch zwei Mal pro Jahr gereinigt werden. Sie müssen sich die Termine nicht merken, diese werden im Display angezeigt.

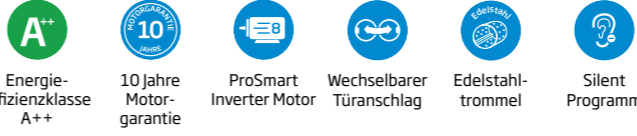
Trockner	
DE8635RX EAN: 8690842177521 Stüwa „Gut“, Kondensationstrockner mit Wärmepumpentechnologie, Silent Mode, bis zu 24 h Startzeitvorwahl, vollelektronisch, elektronische Feuchtemessung, Edelstahltrommel, LC-Display, 8 kg, A+++ (sogar 10 % sparsamer als A+++)*, wechselbarer Türanschlag	VP: 934 Flexi-Set: - UVP: 1.109,00 €
	
	
DE8634RX0 EAN: 8690842226182 Stüwa „Gut“ 2019, Kondensationstrockner mit Wärmepumpentechnologie, Leise-Programm, bis zu 24 h Startzeitvorwahl, vollelektronisch, elektronische Feuchtemessung, Edelstahltrommel, LC-Display, 8 kg, A+++, silberne Tür, ProSmart Inverter Motor - 10 Jahre Motorgarantie, wechselbarer Türanschlag	VP: 934 Flexi-Set: - UVP: 1.039,00 €
	
	
DE8544RX2 EAN: 8690842423369 Stüwa „Gut“, Kondensationstrockner mit Wärmepumpentechnologie, bis zu 24 h Startzeitvorwahl, vollelektronisch, elektronische Feuchtemessung, Edelstahltrommel, LC-Display, kombinierter Filtermechanismus, Hygiene Trocknen & Hygiene Auffrischen, 8 kg, A+++, anthrazitfarbene Tür, ProSmart Inverter Motor - 10 Jahre Motorgarantie, wechselbarer Türanschlag	VP: 914 Flexi-Set: - UVP: 1.069,00 €
	
	
	

Trockner	
DE8535RX0 EAN: 8690842096228 Stüwa „Gut“, Kondenstrockner mit Wärmepumpentechnologie, vollelektronisch, elektronische Feuchtemessung, Edelstahltrommel, weißes LC-Display, 8 kg, A+++, wechselbarer Türanschlag, Weiß mit Glastür	VP: 872 Flexi-Set: - UVP: 999,00 €
	
	
DS852GAV EAN: 8690842431876 Kondenstrockner mit Wärmepumpentechnologie, vollelektronisch, elektronische Feuchtemessung, digitales Display, kombinierter Filtermechanismus, 8 kg, A+++, ProSmart Inverter Motor - 10 Jahre Motorgarantie, 54 cm Korputiefe, Weiß mit transparenter Tür	VP: 854 Flexi-Set: - UVP: 949,00 €
	
	
DE744RX1 EAN: 8690842318085 Stüwa „Gut“, Kondensationstrockner mit Wärmepumpentechnologie, bis zu 24 h Startzeitvorwahl, vollelektronisch, elektronische Feuchtemessung, Edelstahltrommel, LC-Display, kombinierter Filtermechanismus, 7 kg, A+++, anthrazitfarbene Tür, ProSmart Inverter Motor - mit 10 Jahren Motorgarantie, wechselbarer Türanschlag	VP: 788 Flexi-Set: - UVP: 899,00 €
	
	
	

Trockner

DS7512PA VP: 830 Flexi-Set: -

EAN: 8690842177538

UVP: 929,00 €

Kondenstrockner mit Wärmepumpentechnologie, bis zu 24 h Startzeitvorwahl, vollelektronisch, elektronische Feuchtemessung, 7 kg, A+++, nur 54 cm tief

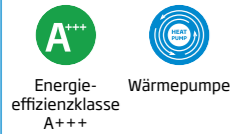

DS7511PA VP: 812 Flexi-Set: -

EAN: 8690842155031

UVP: 919,00 €

Kondenstrockner mit Wärmepumpentechnologie, vollelektronisch, elektronische Feuchtemessung, LED-Display mit 3-6-9 h Startzeitvorwahl, 7 kg, A+++, Weiß, nur 54 cm tief



DE8433PAO VP: 790 Flexi-Set: -

EAN: 8690842096181

UVP: 849,00 €

Stiwa „Gut“, **Kondenstrockner** mit Wärmepumpentechnologie, vollelektronisch, elektronische Feuchtemessung, digitales Display, 8 kg, A++*, Weiß



Trockner

DS8433GX0 VP: 790 Flexi-Set: -

EAN: 8690842217630

UVP: 869,00 €

Kondenstrockner mit Wärmepumpentechnologie, Multifunktionsdisplay mit bis zu 24 h Startzeitvorwahl, vollelektronisch, elektronische Feuchtemessung, Edelstahltrommel, 8 kg, A++*, nur 54 cm Korпустiefe, Weiß mit Glastür



DS8433PAO VP: 748 Flexi-Set: -

EAN: 8690842086502

UVP: 809,00 €

Kondenstrockner mit Wärmepumpentechnologie, vollelektronisch, elektronische Feuchtemessung, digitales Display, 8 kg, A++*, nur 54 cm tief

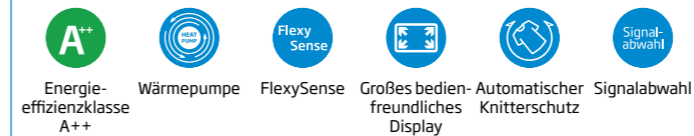

DPS 7405 W3 VP: 698 Flexi-Set: -

EAN: 8690842018923

UVP: 799,00 €

Kondenstrockner mit Wärmepumpentechnologie, vollelektronisch, elektronische Feuchtemessung, digitales Display, 7 kg, A++*, nur 54 cm tief

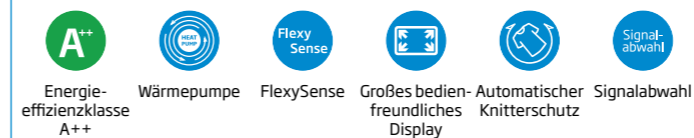

Trockner

DS73S2GX

VP: 644

Flexi-Set: -

EAN: 8690842298646

UVP: 799,00 €

Kondenstrockner mit Wärmepumpentechnologie, vollelektronisch, elektronische Feuchtemessung, Edelstahltrommel, digitales Display, kombinierter Filtermechanismus, 7 kg, A+*, nur 46 cm Korpushöhe, Weiß mit Glastür

Energie-
effizienzklasse
A+

EcoGentle™

Nur 46 cm
Korpushöhe**DCU 8230 N**

VP: 594

Flexi-Set: -

EAN: 8690842217616

UVP: 679,00 €

Kondenstrockner, vollelektronisch, elektronische Feuchtemessung, LED-Display mit 3-6-9 h Startzeitvorwahl, Trommelinnenbeleuchtung, 8 kg, B*

Energie-
effizienzklasse
B

FlexySense

Automatischer
KnitterschutzSignal-
abwahl

LED-Display

Trockner

DC 7130 N

VP: 480

Flexi-Set: -

EAN: 8690842157226

UVP: 609,00 €

Kondenstrockner, vollelektronisch, elektronische Feuchtemessung, LED-Display mit 3-6-9 h Startzeitvorwahl, 7 kg, B*

Energie-
effizienzklasse
BAutomatischer
KnitterschutzSignal-
abwahl

LED-Display



Modellbezeichnung	WMI71433PTE1
Bauart	Einbau-Waschvollautomat
Produktart	Einbau-Waschvollautomat
Farbe	Weiß
Vollelektronik	✓
Spezifikationen	
Füllmenge (kg)	7
Display	Multifunktionsdisplay mit roter Schrift
Startzeitvorwahl (h)	0-19
Restzeitanzeige	✓
Programmablaufanzeige	✓
Kindersicherung	✓
Variable Schleuderdrehzahl (U/min)	1400, 1200, 800, 600
	Spülstopp
Durchmesser der Türöffnung (cm)	34
ProSmart™ Inverter Motor	✓
Material der Trommel	Edelstahl
Aquawave-Schontrommel	✓
Wasserschutz	Watersafe+
Zusatzfunktionen	
1	Vorwäsche
2	Schnell+
3	Pet Hair Removal
4	Selbstreinigung
5	Kindersicherung
6	Knitterschutz+
7	
8	
Verbrauchswerte	
Energieeffizienzklasse*	C
Schleudereffizienzklasse	B
Standard-Energieverbrauch (kWh)	0,909
Gewichteter Energieverbrauch für 100 Zyklen (kWh)	62
Energieverbrauch bei Voll- / Halb- / Viertelbeladung (kWh)	1,019 / 0,579 / 0,227
Energieverbrauch bei Stand-by / Off (kWh)	1,00 / 0,50
Gewichteter Wasserverbrauch (l)	41
Wasserverbrauch bei Voll- / Halb- / Viertelbeladung (l)	54,0 / 39,5 / 28,0
Programmdauer bei Voll- / Halb- / Viertelbeladung (h:min)	3:38 / 2:47 / 2:47
Energieeffizienzindex	68,5
Restfeuchte bei Vollbeladung (%)	53
Geräuschemissionsklasse	A
Geräuschemission beim Schleudern (dBA)	72
Abmessungen	
Produktabmessungen (H x B x T) (cm)	84 x 60 x 59
Verpackungsmaße (H x B x T) (cm)	88 x 65 x 60
Gewicht / Verpackungsgewicht (kg)	65 / 66
Strom- und Wasserversorgung	
Spannung (V)	230
Anschlusswert (kW) / Frequenz (Hz)	2,2 / 50
Kabellänge (cm)	140
Wasseranschluss	Kalt
Waschprogramme	
1	Koch-/Buntwäsche
2	Eco 40-60
3	Pflegeleicht
4	Express/Super Express 14'
5	Mix 40
6	Wolle/Handwäsche
7	Feinwäsche
8	Hygiene
9	Hemden
10	Dessous
11	Dunkles/jeans
12	Daunen
13	Outdoor/Sport
14	Spülen
15	Schleudern+Abpumpen

WMI71433PTE1

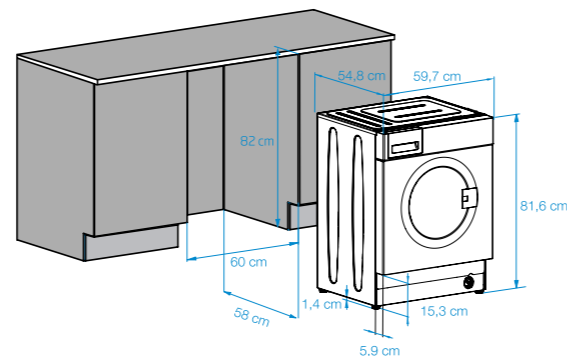

Modellbezeichnung	WDWI85140
Bauart	Einbau-Waschtrockner
Produktart	Einbau-Waschtrockner
Farbe	Weiß
Vollelektronik	✓
Spezifikationen	
Füllmenge (kg)	8/5
Display	Multifunktionsdisplay mit weißer Schrift
Startzeitvorwahl (h)	0-24
Restzeitanzeige	✓
Programmablaufanzeige	✓
Kindersicherung	✓
Variable Schleuderdrehzahl (U/min)	1400, 1200, 800, 600
	Spülstopp, ohne Schleudern
Durchmesser der Türöffnung (cm)	34
ProSmart™ Inverter Motor	✓
Material der Trommel	Edelstahl
Aquawave-Schontrommel	✓
Wasserschutz	Watersafe+
Zusatzfunktionen	
1	Vorwäsche
2	Schnell Waschen
3	Extra Spülen
4	Trocknen
5	
6	
7	
Verbrauchswerte	
Energieeffizienzklasse* (Waschen & Trocknen / Waschen)	D / D
Schleudereffizienzklasse	A
Standard-Energieverbrauch (kWh) Waschen & Trocknen	3,972
Standard-Energieverbrauch (kWh) Waschen	0,909
Gewichteter Energieverbrauch für 100 Zyklen (kWh) Waschen & Trocknen	264
Gewichteter Energieverbrauch für 100 Zyklen (kWh) Waschen	62
Energieverbrauch bei Voll- / Halb- / Viertelbeladung (kWh) Waschen & Trocknen	3,215 / 1,780
Energieverbrauch bei Voll- / Halb- / Viertelbeladung (kWh) Waschen	0,955 / 0,550 / 0,320
Energieverbrauch bei Stand-by / Off (kWh)	0,50 / 0,50
Gewichteter Wasserverbrauch (l) (Waschen & Trocknen / Waschen)	53 / 40
Wasserverbrauch bei Voll- / Halb- / Viertelbeladung (l) Waschen & Trocknen	61,0 / 42,0
Wasserverbrauch bei Voll- / Halb- / Viertelbeladung (l) Waschen	54,0 / 35,0 / 28,0
Programmdauer bei Voll- / Halb- / Viertelbeladung (h:min) Waschen & Trocknen	7:55 / 5:50
Programmdauer bei Voll- / Halb- / Viertelbeladung (h:min) Waschen	3:38 / 2:47 / 2:47
Energieeffizienzindex (Waschen & Trocknen / Waschen)	66,5 / 68,5
Restfeuchte bei Vollbeladung (%) Waschen	53
Geräuschemissionsklasse	A
Geräuschemission beim Schleudern (dBA)	71
Abmessungen	
Produktabmessungen (H x B x T) (cm)	82 x 60 x 55
Verpackungsmaße (H x B x T) (cm)	88 x 65 x 60
Gewicht / Verpackungsgewicht (kg)	70 / 71
Strom- und Wasserversorgung	
Spannung (V)	230
Anschlusswert (kW) / Frequenz (Hz)	2,2 / 50
Kabellänge (cm)	140
Wasseranschluss	Kalt
Waschprogramme	
1	Koch-/Buntwäsche
2	Eco 40-60
3	Pflegeleicht
4	Wolle
5	Handwäsche
6	Hemden
7	Spülen
8	Schleudern+Abpumpen
9	Super Express 14'
10	Express
11	Koch-/Buntwäsche Trocknen
12	Pflegeleicht Trocknen
13	Hygiene+ Wash&Dry
14	5 kg Wash&Dry
15	Wash & Wear

WDWI85140

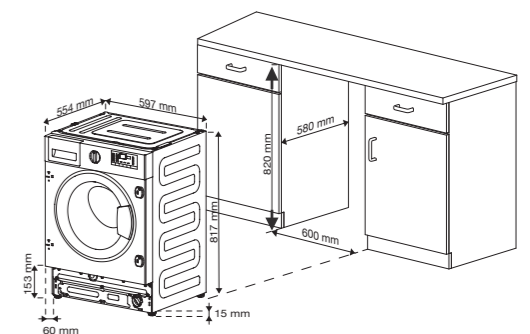

*Auf einer Skala von A (höchste Effizienz) bis G (geringste Effizienz)

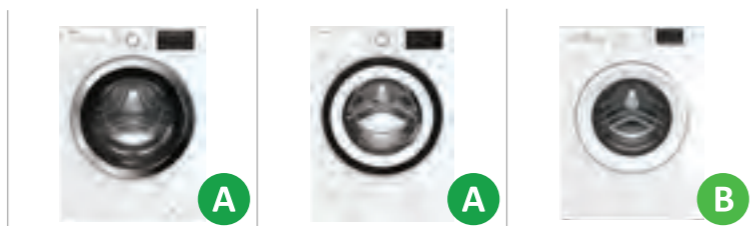

Modellbezeichnung	WMY91466AQ1	WMY81465AQR1	WMB101434LP1
Bauart	Waschvollautomat	Waschvollautomat	Waschvollautomat
Produktart	Wei mit Chrom-Tr	Wei mit schwarzer Tr	Wei
Farbe			
Vollelektronik	✓	✓	✓
Spezifikationen			
Fllmenge (kg)	9	8	10
Display	Groes Touch Display mit weier Schrift	Groes Touch Display mit weier Schrift	Multifunktionsdisplay mit roter Schrift
Startzeitvorwahl (h)	0-24	0-24	0-19
Restzeitanzeige	✓	✓	✓
Programmablaufanzeige	✓	✓	✓
Kindersicherung	✓	✓	✓
Variable Schleuderdrehzahl (U/min)	1400, 1200, 800, 600	1400, 1200, 800, 600	1400, 1200, 800, 600
	Splstopp, ohne Schleudern	Splstopp, ohne Schleudern	Splstopp
Durchmesser der Trffnung (cm)	34	34	34
ProSmart™ Inverter Motor	✓	✓	✓
Material der Trommel	Edelstahl	Edelstahl	Edelstahl
Aquawave-Schontrommel	✓	✓	✓
Wasserschutz	Watersafe+	Watersafe+	Watersafe+
Zusatzfunktionen			
1	Vorwsche	Vorwsche	Vorwsche
2	SteamCure	SteamCure	Schnell+
3	Schnell+	Schnell+	Pet Hair Removal
4	Bluetooth	Bluetooth	Selbstreinigung
5	Selbstreinigung	Selbstreinigung	Kindersicherung
6	Pet Hair Removal	Pet Hair Removal	Knitterschutz+
7	Kindersicherung	Kindersicherung	
8	Knitterschutz+	Knitterschutz+	
Verbrauchswerte			
Energieeffizienzklasse*	A	A	B
Schleudereffizienzklasse	B	B	B
Standard-Energieverbrauch (kWh)	0,951	0,909	0,988
Gewichteter Energieverbrauch fr 100 Zyklen (kWh)	49	47	59
Energieverbrauch bei Voll- / Halb- / Viertelbeladung (kWh)	0,770 / 0,460 / 0,272	0,760 / 0,380 / 0,220	0,915 / 0,595 / 0,365
Energieverbrauch bei Stand-by / Off (kWh)	0,50 / 0,50	0,50 / 0,50	1,00 / 0,50
Gewichteter Wasserverbrauch (l)	37	33	52
Wasserverbrauch bei Voll- / Halb- / Viertelbeladung (l)	51,0 / 34,1 / 27,0	47,0 / 27,6 / 22,0	59,9 / 55,0 / 45,0
Programmdauer bei Voll- / Halb- / Viertelbeladung (h:min)	3:48 / 2:53 / 2:53	3:38 / 2:47 / 2:47	3:58 / 2:59 / 2:59
Energieeffizienzindex	51,5	51,5	59,5
Restfeuchte bei Vollbeladung (%)	53	53	53
Geruschemissionsklasse	A	A	A
Geruschemission beim Schleudern (dBA)	72	72	72
Abmessungen			
Produktabmessungen (H x B x T) (cm)	84 x 60 x 64	84 x 60 x 55	84 x 60 x 55
Verpackungsmae (H x B x T) (cm)	88 x 65 x 65	88 x 65 x 56	88 x 65 x 56
Gewicht / Verpackungsgewicht (kg)	76 / 77	70 / 71	71 / 72
Strom- und Wasserversorgung			
Spannung (V)	230	230	230
Anschlusswert (kW) / Frequenz (Hz)	2,2 / 50	2,2 / 50	2,2 / 50
Kabellnge (cm)	140	140	140
Wasseranschluss	Kalt	Kalt	Kalt
Waschprogramme			
1	Koch-/Buntwsche	Koch-/Buntwsche	Koch-/Buntwsche
2	Eco 40-60	Eco 40-60	Eco 40-60
3	Pflegeleicht	Pflegeleicht	Pflegeleicht
4	Express/Super Express 14'	Express/Super Express 14'	Express/Super Express 14'
5	Wolle/Handwsche	Wolle/Handwsche	Mix 40
6	Feinwsche	Feinwsche	Wolle/Handwsche
7	Extra-Programme	Extra-Programme	Feinwsche
8	Schleudern+Abpumpen	Schleudern+Abpumpen	Schleudern+Abpumpen
9	Splen	Splen	Splen
10	Dunkles/Jeans	Dunkles/Jeans	Bettdecken/Daunen
11	Outdoor/Sport	Outdoor/Sport	Outdoor/Sport
12	StainExpert™	StainExpert™	Dunkles/Jeans
13	Hygiene+	Hygiene+	StainExpert™
14	Bettdecken/Daunen	Bettdecken/Daunen	Hemden
15	Hemden	Hemden	Hygiene+



Modellbezeichnung	WTC81465S	WYA81643LE1	WMB71664ST1	WML71465S
Bauart	Waschvollautomat	Waschvollautomat	Waschvollautomat	Waschvollautomat
Produktart	Wei mit Premium-Tr	Wei mit Chrom-Tr	Wei	Wei mit schwarzer Tr
Farbe				
Vollelektronik	✓	✓	✓	✓
Spezifikationen				
Fllmenge (kg)	8	8	7	7
Display	Groes Touch Display mit weier Schrift	Groes Touch Display mit weier Schrift	Groes Touch Display mit weier Schrift	Groes Touch Display mit weier Schrift
Startzeitvorwahl (h)	0-24	0-24	0-24	0-24
Restzeitanzeige	✓	✓	✓	✓
Programmablaufanzeige	✓	✓	✓	✓
Kindersicherung	✓	✓	✓	✓
Variable Schleuderdrehzahl (U/min)	1400, 1200, 800, 600	1600, 1200, 800, 600	1600, 1200, 800, 600	1400, 1200, 800, 600
	Splstopp, ohne Schleudern	Splstopp, ohne Schleudern	Splstopp, ohne Schleudern	Splstopp, ohne Schleudern
Durchmesser der Trffnung (cm)	34	34	34	34
ProSmart™ Inverter Motor	✓	✓	✓	✓
Material der Trommel	Edelstahl	Edelstahl	Edelstahl	Edelstahl
Aquawave-Schontrommel	✓	✓	✓	✓
Wasserschutz	Elektrischer Watersafe+	Watersafe	Watersafe	Elektrischer Watersafe+
Zusatzfunktionen				
1	Vorwsche	Vorwsche	Vorwsche	Vorwsche
2	Pet Hair Removal	SteamCure	SteamCure	Pet Hair Removal
3	Schnell+	Schnell+	Schnell+	Schnell+
4	Bluetooth	Bluetooth	Bluetooth	Bluetooth
5	Selbstreinigung	Selbstreinigung	Selbstreinigung	Selbstreinigung
6	Extra Splen	Pet Hair Removal	Pet Hair Removal	Pet Hair Removal
7	Kindersicherung	Kindersicherung	Kindersicherung	Kindersicherung
8	Knitterschutz+	Knitterschutz+	Knitterschutz+	Knitterschutz+
Verbrauchswerte				
Energieeffizienzklasse*	A	C	C	A
Schleudereffizienzklasse	B	A	A	B
Standard-Energieverbrauch (kWh)	0,909	0,909	0,862	0,862
Gewichteter Energieverbrauch fr 100 Zyklen (kWh)	47	62	59	44
Energieverbrauch bei Voll- / Halb- / Viertelbeladung (kWh)	0,666 / 0,416 / 0,295	1,025 / 0,520 / 0,268	0,840 / 0,540 / 0,290	0,570 / 0,390 / 0,320
Energieverbrauch bei Stand-by / Off (kWh)	0,50 / 0,50	0,50 / 0,50	0,50 / 0,50	0,50 / 0,50
Gewichteter Wasserverbrauch (l)	38	41	38	39
Wasserverbrauch bei Voll- / Halb- / Viertelbeladung (l)	48,0 / 35,0 / 29,0	54,0 / 39,5 / 28,0	52,0 / 38,0 / 28,0	48,0 / 35,0 / 29,0
Programmdauer bei Voll- / Halb- / Viertelbeladung (h:min)	3:38 / 2:47 / 2:47	3:38 / 2:47 / 2:47	3:27 / 2:41 / 2:41	3:27 / 2:41 / 2:41
Energieeffizienzindex	51,5	68,5	68,5	51,5
Restfeuchte bei Vollbeladung (%)	53	44	44	53
Geruschemissionsklasse	A	B	B	A
Geruschemission beim Schleudern (dBA)	71	75	75	70
Abmessungen				
Produktabmessungen (H x B x T) (cm)	84 x 60 x 64	84 x 60 x 59	84 x 60 x 59	84 x 60 x 59
Verpackungsmae (H x B x T) (cm)	88 x 65 x 68	88 x 65 x 60	88 x 65 x 60	88 x 65 x 60
Gewicht / Verpackungsgewicht (kg)	75 / 76	71 / 72	66 / 67	74 / 75
Strom- und Wasserversorgung				
Spannung (V)	230	230	230	230
Anschlusswert (kW) / Frequenz (Hz)	2,2 / 50	2,2 / 50	2,2 / 50	2,2 / 50
Kabellnge (cm)	140	140	140	140
Wasseranschluss	Kalt	Kalt	Kalt	Kalt
Waschprogramme				
1	Koch-/Buntwsche	Koch-/Buntwsche	Koch-/Buntwsche	Koch-/Buntwsche
2	Eco 40-60	Eco 40-60	Eco 40-60	Eco 40-60
3	Pflegeleicht	Pflegeleicht	Pflegeleicht	Pflegeleicht
4	Express/Super Express 14'	Express/Super Express 14'	Express/Super Express 14'	Express/Super Express 14'
5	Wolle/Handwsche	Wolle/Handwsche	Wolle/Handwsche	Wolle/Handwsche
6	Feinwsche	Feinwsche	Feinwsche	Feinwsche
7	Extra-Programme	Extra-Programme	Extra-Programme	Extra-Programme
8	Schleudern+Abpumpen	Schleudern+Abpumpen	Schleudern+Abpumpen	Schleudern+Abpumpen
9	Splen	Splen	Splen	Splen
10	Dunkles/Jeans	Dunkles/Jeans	Dunkles/Jeans	Dunkles/Jeans
11	Outdoor/Sport	Outdoor/Sport	Outdoor/Sport	Outdoor/Sport
12	StainExpert™	StainExpert™	StainExpert™	StainExpert™
13	Hygiene+	Hygiene+	Hygiene+	Hygiene+
14	Bettdecken/Daunen	Daunen	Daunen	Daunen
15	Hemden	Hemden	Hemden	Hemden

*Auf einer Skala von A (hchste Effizienz) bis G (geringste Effizienz)

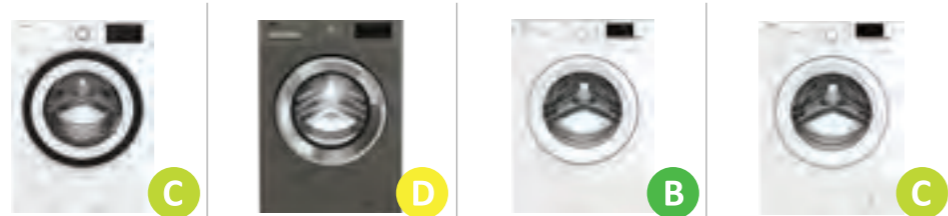

Modellbezeichnung	WMY71464STR1	WML71463PTEMG1	WML91433NP1	WML81633NP1
Bauart	Waschvollautomat	Waschvollautomat	Waschvollautomat	Waschvollautomat
Produktart	Waschvollautomat	Waschvollautomat	Waschvollautomat	Waschvollautomat
Farbe	Weiß mit schwarzer Tür	Grau mit Chrom-Tür	Weiß	Weiß
Vollelektronik	✓	✓	✓	✓
Spezifikationen				
Füllmenge (kg)	7	7	9	8
Display	Großes Touch Display mit weißer Schrift	Großes Touch Display mit weißer Schrift	Multifunktionsdisplay mit weißer Schrift	Multifunktionsdisplay mit roter Schrift
Startzeitvorwahl (h)	0-24	0-24	0-19	0-19
Restzeitanzeige	✓	✓	✓	✓
Programmablaufanzeige	✓	✓	✓	✓
Kindersicherung	✓	✓	✓	✓
Variable Schleuderdrehzahl (U/min)	1400, 1200, 800, 600	1400, 1200, 800, 600	1400, 1200, 800, 600	1600, 1200, 800, 600
Durchmesser der Türöffnung (cm)	34	34	34	34
ProSmart™ Inverter Motor	✓	✓	✓	✓
Material der Trommel	Edelstahl	Edelstahl	Edelstahl	Edelstahl
Aquawave-Schontrommel	✓	✓	✓	✓
Wasserschutz	Watersafe+	Watersafe	Watersafe	Watersafe
Zusatzfunktionen				
1	Vorwäsche	Vorwäsche	Vorwäsche	Vorwäsche
2	SteamCure	SteamCure	Schnell+	Schnell+
3	Schnell+	Schnell+	Pet Hair Removal	Pet Hair Removal
4	Bluetooth	Bluetooth	Selbstreinigung	Selbstreinigung
5	Selbstreinigung	Selbstreinigung	Kindersicherung	Kindersicherung
6	Pet Hair Removal	Pet Hair Removal	Knitterschutz+	Knitterschutz+
7	Kindersicherung	Kindersicherung		
8	Knitterschutz+	Knitterschutz+		
Verbrauchswerte				
Energieeffizienzklasse*	C	D	B	C
Schleudereffizienzklasse	B	B	B	A
Standard-Energieverbrauch (kWh)	0,862	0,862	0,951	0,909
Gewichteter Energieverbrauch für 100 Zyklen (kWh)	59	69	57	62
Energieverbrauch bei Voll- / Halb- / Viertelbeladung (kWh)	0,890 / 0,475 / 0,280	0,975 / 0,620 / 0,343	0,867 / 0,580 / 0,300	1,025 / 0,520 / 0,268
Energieverbrauch bei Stand-by / Off (kWh)	0,50 / 0,50	0,50 / 0,50	1,00 / 0,50	1,00 / 0,50
Gewichteter Wasserverbrauch (l)	36	45	49	41
Wasserverbrauch bei Voll- / Halb- / Viertelbeladung (l)	45,0 / 32,2 / 27,0	52,0 / 44,0 / 35,0	57,4 / 50,0 / 40,0	54,0 / 39,5 / 28,0
Programmdauer bei Voll- / Halb- / Viertelbeladung (h:min)	3:27 / 2:41 / 2:41	3:27 / 2:41 / 2:41	3:48 / 2:53 / 2:53	3:38 / 2:47 / 2:47
Energieeffizienzindex	68,5	79,5	59,5	68,5
Restfeuchte bei Vollbeladung (%)	53	53	53	44
Geräuschemissionsklasse	B	A	B	B
Geräuschemission beim Schleudern (dBA)	74	72	75	75
Abmessungen				
Produktabmessungen (H x B x T) (cm)	84 x 60 x 55	84 x 60 x 49	84 x 60 x 64	84 x 60 x 59
Verpackungsmaße (H x B x T) (cm)	88 x 65 x 56	88 x 65 x 51,5	88 x 65 x 65	88 x 65 x 60
Gewicht / Verpackungsgewicht (kg)	64 / 65	66 / 67	71 / 72	69 / 70
Strom- und Wasserversorgung				
Spannung (V)	230	230	230	230
Anschlusswert (kW) / Frequenz (Hz)	2,2 / 50	2,2 / 50	2,2 / 50	2,2 / 50
Kabellänge (cm)	140	140	140	140
Wasseranschluss	Kalt	Kalt	Kalt	Kalt
Waschprogramme				
1	Koch-/Buntwäsche	Koch-/Buntwäsche	Koch-/Buntwäsche	Koch-/Buntwäsche
2	Eco 40-60	Eco 40-60	Eco 40-60	Eco 40-60
3	Pflegeleicht	Pflegeleicht	Pflegeleicht	Pflegeleicht
4	Express/Super Express 14'	Express/Super Express 14'	Express/Super Express 14'	Express/Super Express 14'
5	Wolle/Handwäsche	Wolle/Handwäsche	Mix 40	Mix 40
6	Feinwäsche	Feinwäsche	Wolle/Handwäsche	Wolle/Handwäsche
7	Extra-Programme	Extra-Programme	Feinwäsche	Feinwäsche
8	Schleudern+Abpumpen	Schleudern+Abpumpen	Schleudern+Abpumpen	Schleudern+Abpumpen
9	Spülen	Spülen	Spülen	Spülen
10	Dunkles/Jeans	Dunkles/Jeans	Bettdecken/Daunen	Daunen
11	Outdoor/Sport	Outdoor/Sport	Outdoor/Sport	Outdoor/Sport
12	StainExpert™	StainExpert™	Dunkles/Jeans	Dunkles/Jeans
13	Hygiene+	Hygiene+	StainExpert™	StainExpert™
14	Daunen	Daunen	Hemden	Hemden
15	Hemden	Hemden	Hygiene+	Hygiene+



Modellbezeichnung	WML61633NPS1	WML61223NR1
Bauart	Waschvollautomat	Waschvollautomat
Produktart	Waschvollautomat	Waschvollautomat
Farbe	Weiß	Weiß
Vollelektronik	✓	✓
Spezifikationen		
Füllmenge (kg)	6	6
Display	Multifunktionsdisplay mit roter Schrift	LED-Display mit roter Schrift
Startzeitvorwahl (h)	0-19	3-6-9
Restzeitanzeige	✓	-
Programmablaufanzeige	✓	✓
Kindersicherung	✓	✓
Variable Schleuderdrehzahl (U/min)	1600, 1200, 800, 600	1200, 1000, 800, 600
Durchmesser der Türöffnung (cm)	34	34
ProSmart™ Inverter Motor	✓	-
Material der Trommel	Edelstahl	Edelstahl
Aquawave-Schontrommel	✓	✓
Wasserschutz	Watersafe	Standard
Zusatzfunktionen		
1	Vorwäsche	
2	Schnell+	
3	Pet Hair Removal	
4	Selbstreinigung	
5	Kindersicherung	
6	Knitterschutz+	
7		
8		
Verbrauchswerte		
Energieeffizienzklasse*	D	E
Schleudereffizienzklasse	A	B
Standard-Energieverbrauch (kWh)	0,810	0,810
Gewichteter Energieverbrauch für 100 Zyklen (kWh)	64	73
Energieverbrauch bei Voll- / Halb- / Viertelbeladung (kWh)	0,900 / 0,500 / 0,345	0,950 / 0,450 / 0,310
Energieverbrauch bei Stand-by / Off (kWh)	1,00 / 0,50	1,00 / 0,50
Gewichteter Wasserverbrauch (l)	36	43
Wasserverbrauch bei Voll- / Halb- / Viertelbeladung (l)	43,0 / 33,0 / 23,0	49,0 / 44,0 / 36,0
Programmdauer bei Voll- / Halb- / Viertelbeladung (h:min)	3:17 / 2:41 / 2:41	3:17 / 2:35 / 2:35
Energieeffizienzindex	79,5	90,5
Restfeuchte bei Vollbeladung (%)	44	53
Geräuschemissionsklasse	B	B
Geräuschemission beim Schleudern (dBA)	75	75
Abmessungen		
Produktabmessungen (H x B x T) (cm)	84 x 60 x 55	84 x 60 x 44
Verpackungsmaße (H x B x T) (cm)	88 x 65 x 56	88 x 65 x 46,5
Gewicht / Verpackungsgewicht (kg)	70 / 71	57 / 58
Strom- und Wasserversorgung		
Spannung (V)	230	230
Anschlusswert (kW) / Frequenz (Hz)	2,2 / 50	2,2 / 50
Kabellänge (cm)	140	140
Wasseranschluss	Kalt	Kalt
Waschprogramme		
1	Koch-/Buntwäsche	Koch-/Buntwäsche 20°
2	Eco 40-60	Koch-/Buntwäsche 40°
3	Pflegeleicht	Eco 40-60
4	Express/Super Express 14'	Koch-/Buntwäsche 60°
5	Mix 40	Koch-/Buntwäsche 60° mit Vorwäsche
6	Wolle/Handwäsche	Koch-/Buntwäsche 90°
7	Feinwäsche	Classic
8	Schleudern+Abpumpen	Schleudern+Abpumpen
9	Spülen	Selbstreinigung
10	Daunen	Daunen 40°
11	Outdoor/Sport	Pflegeleicht 20°
12	Dunkles/Jeans	Pflegeleicht 40°
13	StainExpert™	Wolle 40° / Handwäsche 40°
14	Hemden	Hemden 40°
15	Hygiene+	Express 30°

*Auf einer Skala von A (höchste Effizienz) bis G (geringste Effizienz)











Modellbezeichnung	WML61023NR1
Bauart	
Produktart	Waschvollautomat
Farbe	Weiß
Vollelektronik	✓
Spezifikationen	
Füllmenge (kg)	6
Display	LED-Display mit roter Schrift
Startzeitvorwahl (h)	3 - 6 - 9
Restzeitanzeige	-
Programmablaufanzeige	✓
Kindersicherung	✓
Variable Schleuderdrehzahl (U/min)	1000, 800, 600, 400
	Spülstopp
Durchmesser der Türöffnung (cm)	34
ProSmart™ Inverter Motor	-
Material der Trommel	Edelstahl
Aquawave-Schontrommel	✓
Wasserschutz	Standard
Zusatzfunktionen	
1	
2	
3	
4	
5	
6	
7	
8	
Verbrauchswerte	
Energieeffizienzklasse*	E
Schleudereffizienzklasse	C
Standard-Energieverbrauch (kWh)	0,810
Gewichteter Energieverbrauch für 100 Zyklen (kWh)	73
Energieverbrauch bei Voll- / Halb- / Viertelbeladung (kWh)	1,050 / 0,522 / 0,400
Energieverbrauch bei Stand-by / Off (kWh)	1,00 / 0,50
Gewichteter Wasserverbrauch (l)	43
Wasserverbrauch bei Voll- / Halb- / Viertelbeladung (l)	49,0 / 40,0 / 36,0
Programmdauer bei Voll- / Halb- / Viertelbeladung (h:min)	3:17 / 2:35 / 2:35
Energieeffizienzindex	90,5
Restfeuchte bei Vollbeladung (%)	62
Geräuschemissionsklasse	A
Geräuschemission beim Schleudern (dBA)	72
Abmessungen	
Produktabmessungen (H x B x T) (cm)	84 x 60 x 44
Verpackungsmaße (H x B x T) (cm)	88 x 65 x 46,5
Gewicht / Verpackungsgewicht (kg)	55 / 56
Strom- und Wasserversorgung	
Spannung (V)	230
Anschlusswert (kW) / Frequenz (Hz)	2,2 / 50
Kabellänge (cm)	140
Wasseranschluss	Kalt
Waschprogramme	
1	Koch-/Buntwäsche 20°
2	Koch-/Buntwäsche 40°
3	Eco 40-60
4	Koch-/Buntwäsche 60°
5	Koch-/Buntwäsche 60° mit Vorwäsche
6	Koch-/Buntwäsche 90°
7	Classic
8	Schleudern+Abpumpen
9	Selbstreinigung
10	Daunen 40°
11	Pflegeleicht 20°
12	Pflegeleicht 40°
13	Wolle 40°/ Handwäsche 40°
14	Hemden 40°
15	Express 30°



Modellbezeichnung	WDW85141Steam1
Bauart	
Produktart	Waschtrockner
Farbe	Weiß mit Space-Tür
Vollelektronik	✓
Spezifikationen	
Füllmenge (kg)	8/5
Display	Großes Touch Display mit weißer Schrift
Startzeitvorwahl (h)	0-24
Restzeitanzeige	✓
Programmablaufanzeige	✓
Kindersicherung	✓
Variable Schleuderdrehzahl (U/min)	1400, 1200, 800, 600
	Spülstopp, ohne Schleudern
Durchmesser der Türöffnung (cm)	34
ProSmart™ Inverter Motor	✓
Material der Trommel	Edelstahl
Aquawave-Schontrommel	✓
Wasserschutz	Watersafe
Zusatzfunktionen	
1	Vorwäsche
2	Schnell+
3	Trocknen
4	Bluetooth
5	Selbstreinigung+
6	SteamCure
7	Kindersicherung
Verbrauchswerte	
Energieeffizienzklasse* (Waschen & Trocknen / Waschen)	D / C
Schleudereffizienzklasse	B
Standard-Energieverbrauch (kWh) Waschen & Trocknen	3,972
Standard-Energieverbrauch (kWh) Waschen	0,909
Gewichteter Energieverbrauch für 100 Zyklen (kWh) Waschen & Trocknen	264
Gewichteter Energieverbrauch für 100 Zyklen (kWh) Waschen	62
Energieverbrauch bei Voll- / Halb- / Viertelbeladung (kWh) Waschen & Trocknen	3,215 / 1,780
Energieverbrauch bei Voll- / Halb- / Viertelbeladung (kWh) Waschen	0,955 / 0,550 / 0,320
Energieverbrauch bei Stand-by / Off (kWh)	0,50 / 0,50
Gewichteter Wasserverbrauch (l) (Waschen & Trocknen / Waschen)	53 / 40
Wasserverbrauch bei Voll- / Halb- / Viertelbeladung (l) Waschen & Trocknen	61,0 / 42,0
Wasserverbrauch bei Voll- / Halb- / Viertelbeladung (l) Waschen	54,0 / 35,0 / 28,0
Programmdauer bei Voll- / Halb- / Viertelbeladung (h:min) Waschen & Trocknen	7:55 / 5:50
Programmdauer bei Voll- / Halb- / Viertelbeladung (h:min) Waschen	3:38 / 2:47 / 2:47
Energieeffizienzindex (Waschen & Trocknen / Waschen)	66,5 / 68,5
Restfeuchte bei Vollbeladung (%) Waschen	53
Geräuschemissionsklasse	B
Geräuschemission beim Schleudern (dBA)	76
Abmessungen	
Produktabmessungen (H x B x T) (cm)	84 x 60 x 59
Verpackungsmaße (H x B x T) (cm)	88 x 65 x 60
Gewicht / Verpackungsgewicht (kg)	67 / 68
Strom- und Wasserversorgung	
Spannung (V)	230
Anschlusswert (kW) / Frequenz (Hz)	2,2 / 50
Kabellänge (cm)	140
Wasseranschluss	Kalt
Waschprogramme	
1	Koch-/Buntwäsche
2	Eco 40-60
3	Pflegeleicht
4	Wolle/Handwäsche
5	Express/Super Express 14'
6	Daunen
7	Extra-Programme
8	Schleudern+Abpumpen
9	Spülen
10	Hemden
11	Koch-/Buntwäsche
12	Trocknen
13	Pflegeleicht Trocknen
14	Hygiene+ Wash&Dry
15	5 kg Wash&Dry Wash & Wear

*Auf einer Skala von A (höchste Effizienz) bis G (geringste Effizienz)

				
Modellbezeichnung	DE8635RX	DE8634RX0	DE8544RX2	DE8535RX0
Bauart	Wärmepumpentechnologie			
Trocknungssystem	Wärmepumpentechnologie	Wärmepumpentechnologie	Wärmepumpentechnologie	Wärmepumpentechnologie
Farbe	Weiß	Weiß mit silberner Tür	Weiß mit Space-Tür	Weiß
Elektronische Steuerung	✓	✓	✓	✓
Ausstattung				
Füllmenge (kg)	8	8	8	8
Anzahl der Trocknungsprogramme	16	16	15	16
Display	LC-Display mit weißer Schrift	LC-Display mit weißer Schrift	Großes Touch-Display mit weißer Schrift	LC-Display mit weißer Schrift
Startzeitvorwahl (h)	0-24	0-24	0-24	0-24
Restzeitanzeige	✓	✓	✓	✓
Programmablaufanzeige	✓	✓	✓	✓
Kindersicherung	✓	✓	✓	✓
Reversierende Trommelbewegung	✓	✓	✓	✓
Automatischer Knitterschutz	✓	✓	✓	✓
Wechselbarer Türanschlag	✓	✓	✓	✓
Trommelmaterial	Edelstahl	Edelstahl	Edelstahl	Edelstahl
Innenbeleuchtung	✓	✓	✓	✓
Direkter Kondenswasserablauf möglich	✓	✓	✓	✓
Kondenswasserbehälter	Oben	Oben	Oben	Oben
Funktionen				
Feineinstellung Trocknungsgrad	✓	✓	✓	✓
Service	-	-	✓	-
Verbrauchswerte				
Energieeffizienzklasse*	A+++ (sogar 10 % sparsamer)	A+++	A+++	A+++
Jährlicher Energieverbrauch (kWh)	158,4	175,8	176,8	176,9
Energieverbrauch (Standardprogramm, volle Beladung)** (kWh)	1,31	1,43	1,44	1,45
Energieverbrauch (Standardprogramm, halbe Beladung) (kWh)	0,75	0,84	0,81	0,81
Leistung off-mode/left-on-mode** (kWh)	1,0/0,1	1,0/0,1	0,1/1,0	0,4/1,0
Programmdauer (vollbeladen/teilbeladen)** (min)	193/120	165/100	174/108	174/108
Gewichtete Programmdauer (min)	151	128	136	136
Kondensationseffizienz** (%)	91	91	91	91
Kondensationseffizienz, vollbeladen** (%)	91	91	91	91
Kondensationseffizienz, teilbeladen** (%)	91	91	91	91
Geräuschpegel**	64	64	64	64
Abmessungen (Gesamtwerte)				
Produktabmessungen (H x B x T) (cm)	84,6 x 59,7 x 65,4	84,6 x 59,7 x 65,4	84,6 x 59,7 x 65,4	84,6 x 59,7 x 65,4
Verpackungsmaße (H x B x T) (cm)	88,5 x 65,0 x 66,5	88,5 x 65,0 x 66,5	88,5 x 65,0 x 66,5	88,5 x 65,0 x 66,5
Bruttogewicht (kg)	53,0	51,0	46,5	51,0
Nettogewicht (kg)	51,5	49,5	45,5	49,5
Stromanschluss				
Anschlusswert (kW)	0,8	0,8	0,8	0,9
Spannung (V)	230	230	230	230
Frequenz (Hz)	50	50	50	50
Kabellänge (cm)	150	150	150	150
Länge des Abluftschlauches (m)	-	-	-	-
Programme				
1	Koch-/Buntwäsche - Bügeltrocken	Koch-/Buntwäsche - Bügeltrocken	Koch-/Buntwäsche - Bügeltrocken	Koch-/Buntwäsche - Bügeltrocken
2	Koch-/Buntwäsche - Schranktrocken	Koch-/Buntwäsche - Schranktrocken	Koch-/Buntwäsche - Öko	Koch-/Buntwäsche - Schranktrocken
3	Koch-/Buntwäsche - Extratrocken	Koch-/Buntwäsche - Extratrocken	Pflegeleicht	Koch-/Buntwäsche - Extratrocken
4	Pflegeleicht - Bügeltrocken	Pflegeleicht - Bügeltrocken	Mix	Pflegeleicht - Bügeltrocken
5	Pflegeleicht - Schranktrocken	Pflegeleicht - Schranktrocken	Wolle	Pflegeleicht - Schranktrocken
6	Express	Super Express 14'	Leise	Express
7	Jeans	Jeans	Feinwäsche	Jeans
8	Hemden 30'	Schonprogramm - Hemden	Zeitprogramme	Hemden
9	Mini	Bettdecken/Daunen	Jeans	Super Express 14'
10	Wolle	Buntwäsche Eco	Outdoor/Sports	Wolle Fresh
11	Mix	Wolle	Bettdecken/Daunen	Mix
12	Leise	Mix	Hemden	Sport
13	BabyProtect	Leise	Express	BabyProtect
14	Schonprogramm	BabyProtect+	Hygiene Trocknen	Schonprogramm
15	Zeitprogramme	Zeitprogramme	Hygiene Auffrischen	Zeitprogramme
16	Auffrischen	Auffrischen		Auffrischen

				
Modellbezeichnung	DS852GAV	DE744RX1	DS7512PA	DS7511PA
Bauart	Wärmepumpentechnologie			
Trocknungssystem	Wärmepumpentechnologie	Wärmepumpentechnologie	Wärmepumpentechnologie	Wärmepumpentechnologie
Farbe	Weiß	Weiß mit Space-Tür	Weiß	Weiß
Elektronische Steuerung	✓	✓	✓	✓
Ausstattung				
Füllmenge (kg)	8	7	7	7
Anzahl der Trocknungsprogramme	15	16	15	15
Display	Multifunktionsdisplay mit weißer Schrift	LC-Display mit weißer Schrift	Multifunktionsdisplay mit roter Schrift	LED-Display mit roter Schrift
Startzeitvorwahl (h)	0-24	0-24	0-24	3 - 6 - 9
Restzeitanzeige	✓	✓	✓	-
Programmablaufanzeige	✓	✓	✓	✓
Kindersicherung	✓	✓	✓	✓
Reversierende Trommelbewegung	✓	✓	✓	✓
Automatischer Knitterschutz	✓	✓	✓	✓
Wechselbarer Türanschlag	-	✓	-	-
Trommelmaterial	Galvanisiert	Edelstahl	Galvanisiert	Galvanisiert
Innenbeleuchtung	✓	✓	✓	✓
Direkter Kondenswasserablauf möglich	✓	✓	✓	✓
Kondenswasserbehälter	Oben	Oben	Oben	Oben
Funktionen				
Feineinstellung Trocknungsgrad	✓	✓	✓	-
Service	-	-	-	-
Verbrauchswerte				
Energieeffizienzklasse*	A+++	A++	A+++	A+++
Jährlicher Energieverbrauch (kWh)	176,2	178,5	159,1	159,1
Energieverbrauch (Standardprogramm, volle Beladung)** (kWh)	1,45	1,40	1,27	1,27
Energieverbrauch (Standardprogramm, halbe Beladung) (kWh)	0,81	0,90	0,75	0,74
Leistung off-mode/left-on-mode** (kWh)	0,4/1,0	0,1/1,0	0,4/1,0	0,5/1,0
Programmdauer (vollbeladen/teilbeladen)** (min)	174/108	156/96	165/110	165/110
Gewichtete Programmdauer (min)	136	122	134	134
Kondensationseffizienz** (%)	91	91	91	91
Kondensationseffizienz, vollbeladen** (%)	91	91	91	91
Kondensationseffizienz, teilbeladen** (%)	91	91	91	91
Geräuschpegel**	64	64	65	65
Abmessungen (Gesamtwerte)				
Produktabmessungen (H x B x T) (cm)	84,6 x 59,7 x 59,9	84,6 x 59,7 x 65,4	84,6 x 59,7 x 56,8	84,6 x 59,7 x 56,8
Verpackungsmaße (H x B x T) (cm)	88,5 x 65,0 x 63,0	88,5 x 65,0 x 66,5	88,0 x 65,0 x 58,5	88,5 x 65 x 58,5
Bruttogewicht (kg)	45	47,0	46,5	46,5
Nettogewicht (kg)	44	46,0	45,0	45,0
Stromanschluss				
Anschlusswert (kW)	0,8	0,8	0,9	0,9
Spannung (V)	230	230	230	230
Frequenz (Hz)	50	50	50	50
Kabellänge (cm)	150	150	150	150
Länge des Abluftschlauches (m)	-	-	-	-
Programme				
1	Koch-/Buntwäsche - Bügeltrocken	Koch-/Buntwäsche - Bügeltrocken	Koch-/Buntwäsche - Bügeltrocken	Koch-/Buntwäsche - Bügeltrocken
2	Koch-/Buntwäsche - Öko	Koch-/Buntwäsche - Öko	Koch-/Buntwäsche - Schranktrocken	Koch-/Buntwäsche - Schranktrocken
3	Koch-/Buntwäsche - Schranktrocken	Koch-/Buntwäsche - Schranktrocken	Koch-/Buntwäsche - Extratrocken	Koch-/Buntwäsche - Schranktrocken Plus
4	Koch-/Buntwäsche - Extratrocken	Koch-/Buntwäsche - Extratrocken	Pflegeleicht - Bügeltrocken	Koch-/Buntwäsche - Extratrocken
5	Pflegeleicht - Bügeltrocken	Pflegeleicht - Bügeltrocken	Pflegeleicht - Schranktrocken	Pflegeleicht - Bügeltrocken
6	Pflegeleicht - Schranktrocken	Pflegeleicht - Schranktrocken	Mini	Pflegeleicht - Schranktrocken
7	Zeitprogramme	Zeitprogramme	Sport	Auffrischen
8	Auffrischen	Auffrischen	Auffrischen	Jeans
9	Leise	Leise	Zeitprogramme	Express
10	Wolle	Wolle	Schonprogramm	Hemden
11	Express	Schonprogramm	Mix	Mix
12	Schonprogramm	Jeans	BabyProtect	Sport
13	Hygiene+	Mix	Jeans	BabyProtect
14	Bettdecken	Hygiene+ Bettdecken	Schonprogramm/Hemden	30 Min.
15	Jeans	Express	Express 30'	60 Min.
16				

*Auf einer Skala von A+++ (höchste Effizienz) bis D (geringste Effizienz)



Modellbezeichnung	DE8433PA0	DS8433GX0	DS8433PA0	DPS 7405 W3
Bauart				
Trocknungssystem	Wärmepumpentechnologie	Wärmepumpentechnologie	Wärmepumpentechnologie	Wärmepumpentechnologie
Farbe	Weiß	Weiß	Weiß	Weiß
Elektronische Steuerung	✓	✓	✓	✓
Ausstattung				
Füllmenge (kg)	8	8	8	7
Anzahl der Trocknungsprogramme	16	15	16	16
Display	Großes Display mit weißer Schrift	Multifunktionsdisplay mit roter Schrift	Großes Display mit weißer Schrift	Großes Display mit roter Schrift
Startzeitvorwahl (h)	0-24	0-24	0-24	0-24
Restzeitanzeige	✓	✓	✓	✓
Programmablaufanzeige	✓	✓	✓	✓
Kindersicherung	✓	✓	✓	✓
Reversierende Trommelbewegung	✓	✓	✓	✓
Automatischer Knitterschutz	✓	✓	✓	✓
Wechselbarer Türanschlag	-	-	-	-
Trommelmaterial	Galvanisiert	Edelstahl	Galvanisiert	Galvanisiert
Innenbeleuchtung	✓	✓	✓	✓
Direkter Kondenswasserablauf möglich	✓	✓	✓	✓
Kondenswasserbehälter	Oben	Oben	Oben	Oben
Funktionen				
Feineinstellung Trocknungsgrad	-	✓	-	-
Service	-	-	-	-
Verbrauchswerte				
Energieeffizienzklasse*	A++	A++	A++	A++
Jährlicher Energieverbrauch (kWh)	230,1	234,8	234,8	209,0
Energieverbrauch (Standardprogramm, volle Beladung)** (kWh)	1,92	1,95	1,95	1,68
Energieverbrauch (Standardprogramm, halbe Beladung) (kWh)	1,03	1,06	1,06	0,98
Leistung off-mode/left-on-mode** (kWh)	0,5/1,0	0,5/1,0	0,5/1,0	0,5/1,0
Programmdauer (vollbeladen/teilbeladen)** (min)	179/104	197/115	197/115	174/107
Gewichtete Programmdauer (min)	136	150	150	136
Kondensationseffizienz** (%)	91	86	85	86
Kondensationseffizienz, vollbeladen** (%)	91	86	85	86
Kondensationseffizienz, teilbeladen** (%)	91	86	85	86
Geräuschpegel**	65	65	65	65
Abmessungen (Gesamtwerte)				
Produktabmessungen (H x B x T) (cm)	84,6 x 59,7 x 65,4	84,6 x 59,7 x 56,8	84,6 x 59,7 x 58,9	84,6 x 59,7 x 58,9
Verpackungsmaße (H x B x T) (cm)	88,5 x 65,0 x 66,5	88,0 x 65,0 x 58,5	88,5 x 65,0 x 60,0	88,5 x 65,0 x 60,0
Bruttogewicht (kg)	50,0	49,0	46,5	46,5
Nettogewicht (kg)	48,5	47,5	45,0	45,0
Stromanschluss				
Anschlusswert (kW)	0,9	0,9	0,9	0,9
Spannung (V)	230	230	230	230
Frequenz (Hz)	50	50	50	50
Kabellänge (cm)	150	150	150	150
Länge des Abluftschlauches (m)	-	-	-	-
Programme				
1	Koch-/Buntwäsche - Bügeltrocken	Koch-/Buntwäsche - Bügeltrocken	Koch-/Buntwäsche - Bügeltrocken	Koch-/Buntwäsche - Bügeltrocken
2	Koch-/Buntwäsche - Schranktrocken	Koch-/Buntwäsche - Eco	Koch-/Buntwäsche - Schranktrocken	Koch-/Buntwäsche - Schranktrocken
3	Koch-/Buntwäsche - Schranktrocken Plus	Koch-/Buntwäsche - Schranktrocken	Koch-/Buntwäsche - Schranktrocken Plus	Koch-/Buntwäsche - Schranktrocken Plus
4	Koch-/Buntwäsche - Extratrocken	Koch-/Buntwäsche - Extratrocken	Koch-/Buntwäsche - Extratrocken	Koch-/Buntwäsche - Extratrocken
5	Pflegeleicht - Bügeltrocken	Pflegeleicht - Bügeltrocken	Pflegeleicht - Bügeltrocken	Pflegeleicht - Bügeltrocken
6	Pflegeleicht - Schranktrocken	Pflegeleicht - Schranktrocken	Pflegeleicht - Schranktrocken	Pflegeleicht - Schranktrocken
7	Express	Express	Express	Express
8	Jeans	Jeans	Jeans	Jeans
9	Hemden	Bettdecken	Hemden	Hemden
10	Mini	Mix/Mini	Mini	Mini
11	30 Min.	Outdoor/Sport	30 Min.	30 Min.
12	45 Min.	Hygiene+	45 Min.	45 Min.
13	Sport	Schonprogramm	Sport	Sport
14	BabyProtect	30 min.	Baby Protect	Baby Protect
15	Schonprogramm	Auffrischen	Schonprogramm	Schonprogramm
16	Auffrischen		Auffrischen	Auffrischen



Modellbezeichnung	DS73S2GX	DCU 8230 N	DC 7130 N
Bauart			
Trocknungssystem	Wärmepumpentechnologie	Kondensation	Kondensation
Farbe	Weiß	Weiß	Weiß
Elektronische Steuerung	✓	✓	✓
Ausstattung			
Füllmenge (kg)	7	8	7
Anzahl der Trocknungsprogramme	15	15	15
Display	Multifunktionsdisplay mit roter Schrift	LED-Display mit roter Schrift	LED-Display mit roter Schrift
Startzeitvorwahl (h)	0-24	3 - 6 - 9	3 - 6 - 9
Restzeitanzeige	✓	-	-
Programmablaufanzeige	✓	✓	✓
Kindersicherung	✓	✓	✓
Reversierende Trommelbewegung	✓	✓	✓
Automatischer Knitterschutz	✓	✓	✓
Wechselbarer Türanschlag	-	-	-
Trommelmaterial	Edelstahl	Galvanisiert	Galvanisiert
Innenbeleuchtung	✓	-	-
Direkter Kondenswasserablauf möglich	✓	✓	✓
Kondenswasserbehälter	Oben	Oben	Unten
Funktionen			
Feineinstellung Trocknungsgrad	-	-	-
Service	-	-	-
Verbrauchswerte			
Energieeffizienzklasse*	A+	B	B
Jährlicher Energieverbrauch (kWh)	276,5	561,3	504,2
Energieverbrauch (Standardprogramm, volle Beladung)** (kWh)	2,29	4,75	4,21
Energieverbrauch (Standardprogramm, halbe Beladung) (kWh)	1,26	2,53	2,31
Leistung off-mode/left-on-mode** (kWh)	0,5/1,0	0,5/1,0	0,3/1,0
Programmdauer (vollbeladen/teilbeladen)** (min)	185/115	142/80	121 / 72
Gewichtete Programmdauer (min)	147	107	93
Kondensationseffizienz** (%)	81	81	81
Kondensationseffizienz, vollbeladen** (%)	81	81	81
Kondensationseffizienz, teilbeladen** (%)	81	81	81
Geräuschpegel**	65	66	65
Abmessungen (Gesamtwerte)			
Produktabmessungen (H x B x T) (cm)	84,7 x 59,7 x 50,8	84,6 x 59,7 x 56,8	84,6 x 59,7 x 56,8
Verpackungsmaße (H x B x T) (cm)	88,5 x 65,0 x 53,5	88 x 65,0 x 58,5	88,0 x 65 x 58,5
Bruttogewicht (kg)	39,5	35,0	34,0
Nettogewicht (kg)	38,5	33,5	32,5
Stromanschluss			
Anschlusswert (kW)	0,9	2,5	2,5
Spannung (V)	230	230	230
Frequenz (Hz)	50	50	50
Kabellänge (cm)	150	150	150
Länge des Abluftschlauches (m)	-	-	-
Programme			
1	Koch-/Buntwäsche - Bügeltrocken	Koch-/Buntwäsche - Bügeltrocken	Koch-/Buntwäsche - Schranktrocken
2	Koch-/Buntwäsche - Öko	Koch-/Buntwäsche - Schranktrocken	Koch-/Buntwäsche - Schranktrocken Plus
3	Koch-/Buntwäsche - Schranktrocken	Koch-/Buntwäsche - Schranktrocken Plus	Koch-/Buntwäsche - Extratrocken
4	Koch-/Buntwäsche - Extratrocken	Koch-/Buntwäsche - Extratrocken	Koch-/Buntwäsche - Bügeltrocken
5	Pflegeleicht - Bügeltrocken	Pflegeleicht - Bügeltrocken	Pflegeleicht - Bügeltrocken
6	Pflegeleicht - Schranktrocken	Pflegeleicht - Schranktrocken	Pflegeleicht - Schranktrocken
7	Zeitprogramme	Jeans	Schonprogramm
8	Auffrischen	Hemden	Auffrischen
9	Express	Super Express 35'	Hemden
10	Bettdecken	Schonprogramm	Jeans
11	Hygiene+	10 min	Express 35 min
12	Mix/Mini	20 min	10 min
13	Outdoor	40 min	30 min
14	Jeans	60 min	60 min
15	Schonprogramm	Auffrischen	Sport
16			

*Auf einer Skala von A+++ (höchste Effizienz) bis D (geringste Effizienz)



Downloads

Produktübersicht und Einbauskizzen finden Sie unter folgenden Links:

Waschmaschinen

www.beko.com/de-de/produkte/freistehende-waschmaschinen



Waschtrockner

www.beko.com/de-de/produkte/freistehende-waschtrockner



Trockner

www.beko.com/de-de/produkte/trockner



Kontakt Daten

Möbel- / Küchenfachhandel

Außendienst



Herr Jörg Krönung
Tel.: 0172 / 663 9829
joerg.kroenung@bg-deutschland.de
PLZ: 26, 30 - 33, 37 - 38,
48 - 49



Herr Andre Schiller
Tel.: 0162 / 301 4905
andre.schiller@
bg-deutschland.de
PLZ: 40, 41, 42, 44 - 47,
50, 51, 52, 53, 58



Herr Roland Fiedler
Tel.: 0173 / 387 4752
roland.fiedler@
bg-deutschland.de
PLZ: 34 - 36, 54 - 57,
59 - 61, 63 - 65



Herr Christian Reuß
Tel.: 0174 / 481 7659
christian.reuss@bg-deutschland.de
PLZ: 66 - 79, 88 - 89

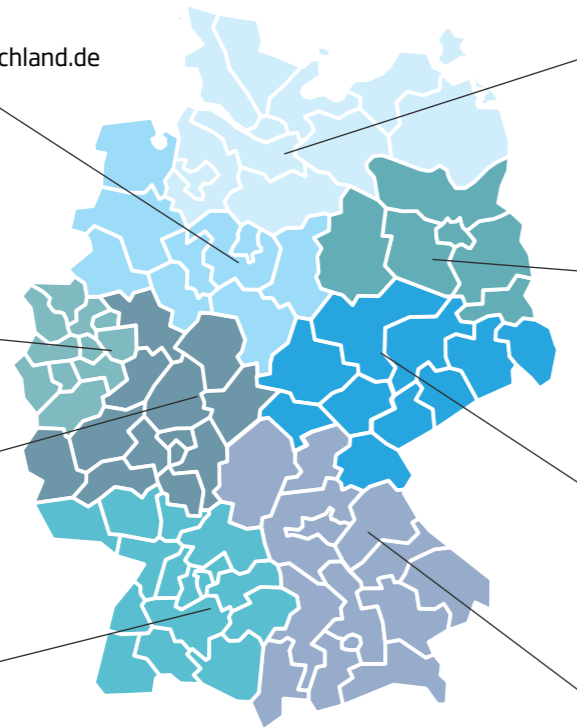

Herr Ingo Köhn
Tel.: 0173 / 402 4120
ingo.koehn@
bg-deutschland.de
PLZ: 17 - 25, 27 - 29



Herr Detlef Parz
Tel.: 0172 / 520 0889
detlef.parz@
bg-deutschland.de
PLZ: 03, 10, 12 - 16, 39



Herr Tino Schmidt
Tel.: 0173 / 196 6734
tino.schmidt@
bg-deutschland.de
PLZ: 01 - 02, 04, 06 - 09,
95, 98 - 99



Herr Werner Peiker
Tel.: 0162 / 238 3743
werner.peiker@
bg-deutschland.de
PLZ: 80 - 87, 90 - 94, 96, 97

Key Account Management



Herr Harald Piontek
Tel.: 0173 / 188 3578
harald.piontek@bg-deutschland.de
· Key Account Manager
· Küchenmöbelindustrie
· Key Kunden



Herr Andreas Schlüter
Tel.: 0173 / 387 5089
andreas.schlueter@bg-deutschland.de
· Key Account Manager
· Küchen- / Möbelverbände
· Key Kunden

Innendienst

Allgemein:
Fax: 06102 - 8128 774

Frau Silke Geyer
Tel.: 06102 / 7182-509
silke.geyer@bg-deutschland.de
PLZ MKH:
34 - 36, 54 - 57, 59 - 61, 63 - 65

Herr Hakan Belge
Tel.: 06102 / 7182-501
hakan.belge@bg-deutschland.de
PLZ MKH:
26, 30 - 33, 37, 38, 48, 49 und
Sonderbeauftragter für SB Möbelkauf

Herr Gerrit Roszkopf
Tel.: 06102 / 7182-507
gerrit.roszkopf@bg-deutschland.de
PLZ MKH:
17 - 25, 27 - 29 und
Sonderbeauftragter für KHG

Kundendienst

Allgemein:
Tel.: +49 (0) 6102 86 86 891
Fax: +49 (0) 180 5 41 44 00*

kundendienst@bg-deutschland.de

*Festnetzpreis 14 ct/min, Mobilfunkpreise max. 42 ct/min

Retouren

Allgemein:
retouren@bg-deutschland.de

Herr Konstantinos Vlachavas
Tel.: 06102 / 7182-511

Herr Marcel Spiess
Tel.: 06102 / 7182-508
marcel.spiess@bg-deutschland.de
PLZ MKH:
01 - 04, 06 - 10, 12 - 16, 39, 95, 98, 99

Frau Isabel Schoenmakers
Tel.: 06102 / 7182-517
isabel.schoenmakers@bg-deutschland.de
PLZ MKH:
66 - 94, 96, 97

Herr Sascha Olschewsky
Tel.: 06102 / 7182-561
sascha.olschewsky@bg-deutschland.de
PLZ MKH:
40 - 42, 44 - 47, 50 - 53, 58

Ersatzteile und Zubehör

Allgemein:
Tel.: +49 (0) 180 5 24 25 15*
Fax: +49 (0) 180 5 34 50 01*

ersatzteile@bg-deutschland.de

Herr Thorsten Bohlander
Tel.: 06102 / 7182-518



Beko Grundig Deutschland GmbH - 63263 Neu-Isenburg (bis 31.03.2022) - 65760 Eschborn (ab 01.04.2022)

Aufgrund kontinuierlicher Verbesserungen durch Forschung und Entwicklung behält sich die Beko Grundig Deutschland GmbH das Recht vor, Produktspezifikationen oder Ausstattungsmerkmale ohne vorherige Ankündigung zu ändern. Die Beko Grundig Deutschland GmbH haftet nicht für Druckfehler. Die Veröffentlichung von Bildern und Grafiken bedarf der schriftlichen Zustimmung der Beko Grundig Deutschland GmbH. Aktuelle Daten und Informationen zu Beko Geräten finden Sie auf beko.com/de-de Stand 02/2022