

C6GMXD2

Produktabmessung	60x60 cm
Zahl der Garräume mit Energielabel	1
Wärmequelle des Garraums	Elektro
Wärmequelle des Kochfeldes	Gas
Typ Garraum 1	Umluft + Heißluft
Reinigungssystem Garraum	Vapor Clean
EAN-Code	8017709330903
Energieeffizienzklasse Garraum 1 (auf einer Skala von A+++ bis D)	A



Ästhetik











Design	Squared	Bedienknebel	Classici
Bedienoberfläche	Edelstahl mit Anti-Finger- Protektion	Farbe/Material der Bedienknebel	Metall
Ästhetik	Classici	Anzahl der Bedienknebel	6
Logo	Edelstahlprägung	Farbe des Dekors	Schwarz
Farbe	Edelstahl	Display	LED-Programmuhr
Position des Markenlogos	Zierblende	Gerätetür	Mit 2 horizontalen Edelstahlverblendungen
Oberfläche	Gebürstet	Glasart	Eclipse-Schwarzglas
Spritzleiste	Ja	Türgriff	Classici
Serie	Symphony	Material des Türgriffs	Edelstahl gebürstet
Farbe der Kochmulde	Edelstahl	Staufach im Sockelbereich	Klappfach
Art der Topfträger	Gusseisen	Stellfüße	Silber
Bedienung	Bedienknebel		

Programme / Funktionen

Anzahl der Garfunktionen, Garraum 1	8
-------------------------------------	---

Art der Garfunktionen, Garraum 1

 Statisch	 Heißluft	 Turbo-Heißluft
 ECO	 Kleinflächengrill	 Großflächengrill
 Großflächengrill + Umluft	 Unterhitze + Umluft	









Reinigungsfunktion, Garraum 1

 Vapor Clean
--

Technische Eigenschaften Kochfeld

 UR			
Anzahl der Kochzonen	4		
Vorne links - Gas - Ultra Rapid Blitzbrenner	- 4.20 kW		
Hinten links - Gas - Normalbrenner	- 1.80 kW		
Hinten rechts - Gas - Normalbrenner	- 1.80 kW		
Vorne rechts - GAS - Sparbrenner	- 1.00 kW		
Typ Gasbrenner	Standard	Thermoelektrische Zündsicherung	Ja
Automatische Einhandzündvorrichtung	Ja	Brennerdeckel	Schwarz-Matt emailliert

Technische Eigenschaften primärer Garraum 1

        			
Anzahl der Garraumbeleuchtungen	1	Vollglasinnentür herausnehmbar	Ja
Anzahl der Ventilatoren (Umluft/Heißluft)	1	Anzahl der Türverglasungen	3
Nutzbares Garraumvolumen	70 l	Anzahl der Thermo-Türverglasungen	1
Bruttovolumen Garraum	79 l	Sicherheitsthermostat	Ja
Material Garraum	Ever Clean Emaillierung	Kühlsystem	Kühlgebläse
Anzahl der Garebenen	5	Nutzabmessungen des Garraums (HxBxT)	360X460X425 mm
Art der Einschubschienen	Einhängerahmen verchromt	Temperaturregelung	Elektromechanisch
Art der Beleuchtung	Halogen	Leistung der Unterhitze	1200 W
Leistung der Beleuchtung	40 W	Leistung der Oberhitze	1000 W
Programmierung der Garzeit	Start Gardauer mit Endabschaltung	Leistung des Kleinflächengrills	1700 W
Garraumbeleuchtung bei Türöffnung	Ja	Leistung des Großflächengrills	2700 W
Art der Türöffnung	Klapptür	Leistung der Heißluft	2000 W
Abnehmbare Gerätetür	Ja	Art des Grills	Elektrisch

Vollglasinnentür Ja

Optionen primärer Garraum 1

Kurzzeitwecker	Ja	Temperatur min.	40 °C
Akustisches Signal bei Garzeitende	Ja	Temperatur max.	260 °C

Serienzubehör primärer Garraum 1 und Kochfeld



Mokka-Reduzierrost	1	Auflagerost	1
Grillrost mit Tiefensperre	2	Teleskop-Teilauszug, 1 Ebene	1
Backblech/Fettpfanne (H: 40 mm)	1		

Elektrischer Anschluss

Elektrischer Gesamtanschlusswert	3000 W	Frequenz	50/60 Hz
Absicherung	13 A	Anschlussleiste	3-polig
Spannung 1 (V)	220-240 V	Netzstecker	(F;E) Schuko
Typ des vorinstallierten Anschlusskabels	Einphasig		

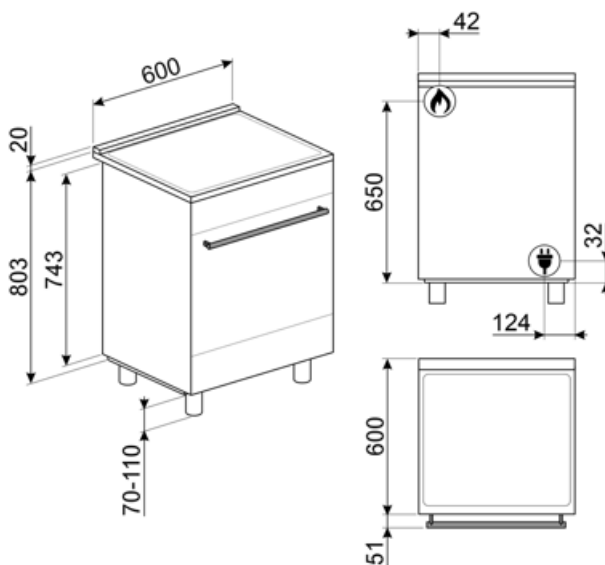

Kompatibel Zubehör

AIRFRY

Ideale Alternative zum traditionellen Frittieren im Backofen mit weniger Kalorien und Fett. Damit lassen sich schnell und einfach Gerichte, wie Pommes frites, Gemüse, Fisch, Geflügel bei perfekter Bräunung knusprig zubereiten.



BBQ

Beidseitig einsetzbare Grillplatte. Für die perfekte Zubereitung von saftigen und knusprigen Gerichten im Backofen mit dem typischen Grillaroma. Die gerippte Seite ist besonders für Fleisch und Käse geeignet, die glatte Seite für Fisch, Meeresfrüchte und



BN640

Backblech emailliert (H: 40 mm), kompatibel für alle 45-60 cm Backöfen der Serie SF.../SFP... und Kochzentren/Standherde

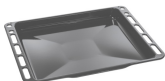

GTP

Teleskop-Teilauszug, 1 Ebene.



KITC6X

Edelstahl-Rückwand, geeignet für 60 cm Classici Standherde (C6). BxHxT: 596x750x37 mm.

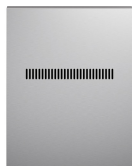

PALPZ

Pizzaschieber aus Edelstahl mit Klappgriff, kompatibel für die Pizzastein STONE2 in Verbindung von Elektro-Backöfen. Abmessungen LxH: 31,5x32,5 cm.



SMOLD

Set aus 7 Silikonformen für Eiscreme, Stieleis, Pralinen, Eiswürfel (Blast-Chiller) und das Vorportionieren von Gerichten. Temperaturbeständig von -60°C bis +230°C (Backöfen).

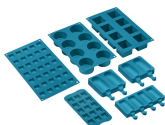

AIRFRY2

Luftfrittier-Backblech für 60 cm Backöfen, für die Serie SO.../SOP... der Galileo Backöfen und 60 cm Kochz./Standherde mit Heißluft. Ideal, um im Backofen den Effekt des klassischen Frittierens zu erreichen, aber mit nur halb so vielen Kalorien und Fetten.



BN620-1

Backblech emailliert (H: 20 mm), kompatibel für alle 45-60 cm Backöfen der Serie SF.../SFP... und Kochzentren/Standherde



BNP608T

Backblech für Feingebäck aus Aluminium, teflonbeschichtet (H: 8 mm), geeignet für alle 45-60 cm Backöfen der Serie SF.../SFP... und Kochz./Standherde (für Auflage auf Grillrost).



GTT

Teleskop-Vollauszug, 1 Ebene.



KITPBX

Kit Stellfüße (850 mm), Edelstahl, für Reduzierung der Höhe (845-856 mm), geeignet für Classici-Standherde (C6, C9).



SFLK1

Kindersicherung.























STONE

Rechteckiger Pizzastein, aus Schamottstein, glasiert. Ideal zum Backen von Pizzen, Brot, Focaccia und anderen Gerichten, wie Gebäck oder Keksen. Abmessungen LxBxH: 420x375x18 mm



Symbols glossary

	Topfträger aus Gußeisen: sehr robust mit einer hohen Stabilität und Festigkeit.		Energy efficiency class A
	Das Gerät ist für eine Installation im Hocheinbau vorgerüstet.		Drehknebelbedienung
	Kühlgebläse: zur Ermöglichung einer angenehmen und sicheren Oberflächentemperatur.		DISPLAY-TYP DIGIscreen: das 4,3" große LED-Display verfügt dazu 2 Bedienknebel und 3 Touch-Tasten.
	Dreifach verglaste Backofentür: Anzahl der Scheiben der Gerätetür.		Ever Clean-Emaillierung: ist eine besondere Pyrolyse-Emaillierung, die dank ihrer geringeren Porosität eine bessere Reinigung des Garraums ermöglicht. Die Emaillierung schafft eine perfekte Oberfläche im gesamten Backofen inkl. der Backbleche und ist äüÙe
	Edelstahl mit Anti-Finger-Protektion: eine besondere Schutzschicht auf dem Edelstahl verhindert die Sichtbarkeit eines Fingerabdrucks und ist somit eine Pflgeerleichterung.		Unterhitze-Umluft: die Kombination aus Umluft und Unterhitze ist ideal für alle Arten von Speisen und ermöglicht zudem das Fertiggaren von Speisen, die im Inneren eine höhere Hitzeentwicklung benötigen.
	Ober-/Unterhitze: traditionelles, statisches Garen, geeignet für die Zubereitung von einem Gericht. Die Erhitzung erfolgt gleichzeitig von oben und unten. Das Garen ist schonender, ideal für alle Arten von Braten, Brot und Backwaren.		Heißluft: diese Funktion ist ideal für alle Arten von Gerichten auch auf mehreren Ebenen. Die Beheizung erfolgt aus dem hinteren Teil des Backofens und verteilt sich schnell und gleichmäßig im Garraum.
	ECO-Funktion: diese Funktion eignet sich besonders für das Zubereiten von Speisen auf einer Ebene mit geringem Energieverbrauch. Um eine max. Energieeinsparung und Zeitersparnis zu erzielen, wird empfohlen, die Speisen ohne Vorheizung in den Garraum einzu		Großflächengrill: sehr intensive Erhitzung nur von oben durch ein doppeltes Heizelement. Hervorragend geeignet zum Grillen und Gratinieren. Er wird am Ende des Garvorgangs verwendet und sorgt für eine gleichmäßige Bräunung der Speisen.
	Kleinflächengrill: die Hitze wird in der Mitte des Heizwiderstandes erzeugt und ist für kleinere Mengen an Gargut vorgesehen. Bestens geeignet zum schnellen Garen und Bräunen von Speisen. Die oberste Ebene ist für kleinere, die untere für größere Gerichte		Umluft-Großflächengrill: sehr intensive Beheizung von oben durch ein doppeltes Heizelement. In Verbindung der Umluft ist das Grillen von größeren Fleischgerichten optimal möglich.
	Turbo-Heißluft: die Beheizung erfolgt von oben, unten und zentral von der Rückseite des Garraums. Das HeißluftgebläÙe ist aktiv und ermöglicht ein sehr schnelles Garen, auch auf mehreren Ebenen. Ideal für größere Mengen an Gerichten, die ein intensives Ga		Vollglasinnentür: eine einzige Glasfläche für eine einfache Reinigung und beste Durchsicht in den Garraum.
	Innere Türverglasung: diese kann mit wenigen Handgriffen zur Reinigung herausgenommen werden.		Seitliche Innenbeleuchtung: zwei gegenüberliegende Beleuchtungen erhöhen die Sicht auf das Innere des Garraums.



Automatische Öffnung: Einige Modelle verfügen über eine automatische Öffnung der Tür nach Beendigung des Zyklus, was eine perfekte Lösung ist, da kein Griff benötigt wird. Aus Sicherheitsgründen verriegelt sich die Tür bei Betrieb automatisch, um ein versehentliches Öffnen zu verhindern.



Teleskopschienen: ermöglichen das Gargut gleitend aus dem Backofen herauszuziehen zu bequem und sicher zu entnehmen,



Vapor Clean: eine einfache Reinigungsfunktion, die mit Hilfe von Dampf Ablagerungen im Garraum löst.



Anzahl der Garebenen: der Garraum verfügt über 5 Garebenen.



Ultrarapid-Superblitzbrenner: bieten eine Leistung von bis zu 5,0 kW.



Nutzvolumen 70 l: umfasst die nutzbare Fläche des Garraums in Litern.