

# SF6905PF



Produktkategorie	60 cm
Produktfamilie	Backofen
Energiequelle	Elektrisch
Energiequelle	Elektro
Garmethode	Heißluft
Reinigungssystem	Vapor Clean
EAN13	8017709350864



## Ästhetik

Ästhetik	Victoria	Gerätetür	Mit Zierblende
Farbe	Creme	Türgriff	Victoria
Design	Abgerundet	Farbe/Ausführung des Türgriffs	Edelstahl-Optik
Material	Lackiert	Markenlogo	Standard
Glasart	Klarglas	Bedienknebel	Victoria
Farbe des Dekors	Schwarz	Farbe/Ausführung der Bedienknebel	Edelstahl-Optik
Art des Dekors	Symbole		

## Bedienelemente

Bedienungsart	Bedienknebel	Anzahl der Bedienknebel	3
---------------	--------------	-------------------------	---

## Programme / Funktionen

Garfunktionen 8  
 Garfunktionen

Ober-/Unterhitze	Umluft	Heißluft
Turbo-Heißluft	ECO	Großflächengrill
Großflächengrill + Umluft	Unterhitze	

## Reinigungsprogramm



## Optionen

Programmierung der Garzeit	Ende Garvorgang	Minutenzähler	Ja
----------------------------	-----------------	---------------	----

## Technische Eigenschaften



Garraumvolumen (l)	60 l	Sicherheitsabschaltung der Beheizung bei Türöffnung	Ja
Temperatur min.	50 °C	Art der Türöffnung	Standard Türöffnung
Temperatur max.	250 °C	Gerätetür	Cool Door
Anzahl der Garebenen	5	Abnehmbare Gerätetür	Ja
Anzahl der Ventilation (Umluft/Heißluft)	Einfach	Vollglasinnentür	Ja
Anzahl der Beleuchtungen	2	Vollglasinnentür herausnehmbar	Ja
Art der Beleuchtung	Halogen	Anzahl aller Türverglasungen	3
Leistung der Beleuchtung	40 W	Abkühlsystem	Kühlgebläse
Garraumbeleuchtung bei Türöffnung	Ja	Kaminabzugssystem	Doppelt
Leistung der Unterhitze	1200 W	Variable Drehzahl des Kühlgebläses	Ja
Leistung der Oberhitze	1000 W	Nutzabmessungen des Garraums (HxBxT)	360x460x425 mm
Leistung des Kleinflächengrills	1700 W	Temperaturregelung	Elektromechanisch
Leistung des Großflächengrills	2700 W	Material des Garraums	Ever Clean Emaillierung
Leistung der Heißluft 1	2000 W		

## Technische Daten / Energielabel



Energieeffizienzklasse (auf einer Skala von A+++ bis D)	A	Energieverbrauch pro Zyklus und Garraum im Umluft-Modus	2.88 MJ
Nutzbare Garraumvolumen	70 l	Energieverbrauch pro Zyklus im Umluft-Modus, Garraum 1 (EC electric cavity)	0.80 kWh
Energieverbrauch pro Zyklus im konventionellen Modus, Garraum 1 (EC electric cavity)	1.15 kWh	Anzahl der Garräume	1
Energieverbrauch pro Zyklus und Garraum im konventionellen Modus	4.14 MJ	Energieeffizienzindex Garraum 1 (EEI cavity)	95.2 %

## Serienzubehör

Grillrost mit Tiefensperre	1	Backblech/Fettpfanne emailliert (H: 40 mm)	1
-------------------------------	---	---	---

## Elektrischer Anschluss

Spannung 1 (V)	220-240 V	Elektrischer Gesamtanschlusswert	3000 W
Netzstecker	(F;E) Schuko	Frequenz	50/60 Hz
Absicherung	13 A	Länge Netzkabel	150 cm

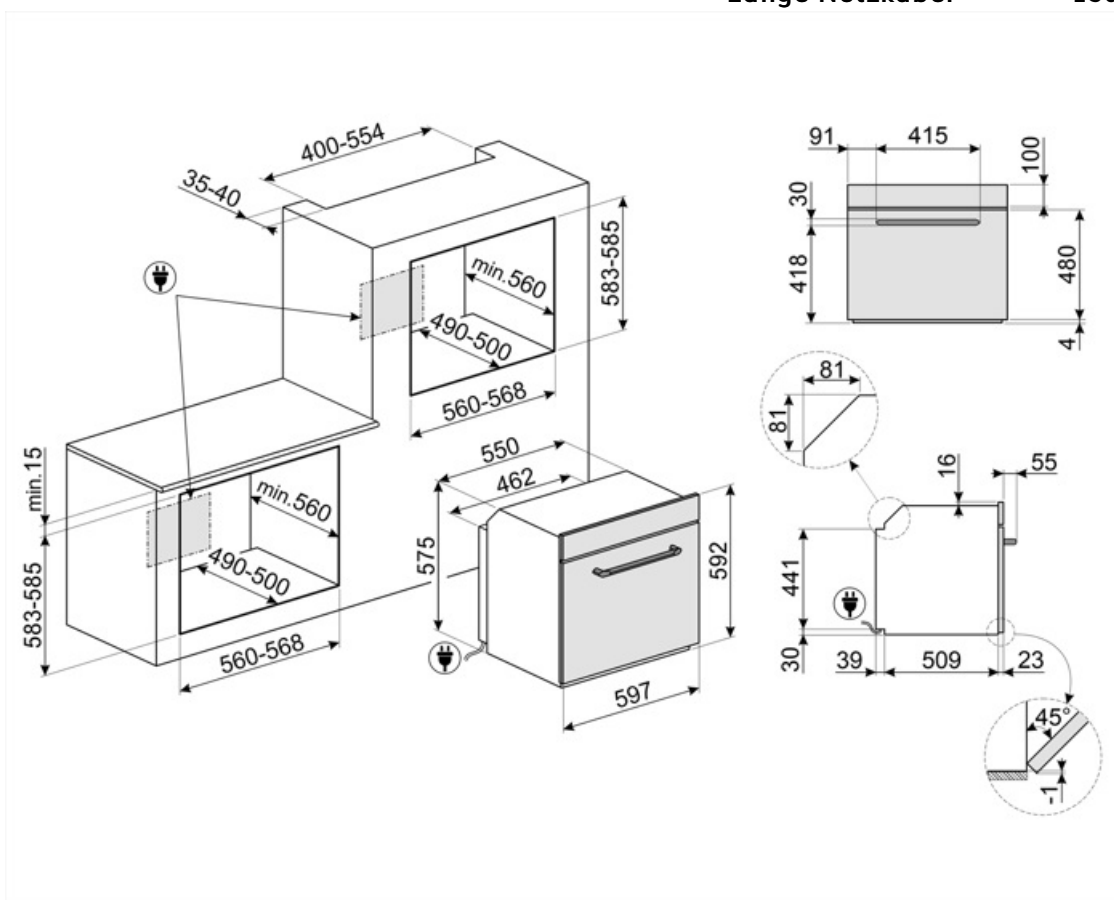

## Kompatibel Zubehör



### BN620-1

Bakblech emailliert (H: 20 mm), kompatibel für alle 45-60 cm Backöfen der Serie SF.../SFP... und Kochzentren/Standherde

### GTP

Teleskop-Teilauszug, 1 Ebene.

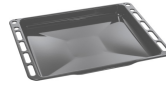

### BN640

Bakblech emailliert (H: 40 mm), kompatibel für alle 45-60 cm Backöfen der Serie SF.../SFP... und Kochzentren/Standherde

### GTT

Teleskop-Vollauszug, 1 Ebene.



### PALPZ

Pizzaschieber aus Edelstahl mit Klappgriff, kompatibel für die Pizzastein STONE2 in Verbindung von Elektro-Backöfen. Abmessungen LxH: 31,5x32,5 cm.



### PR3845X





















Abdeckleiste Möbelkante aus Edelstahl für Hocheinbau. Abmessungen LxB: 59,4 x 5,5cm, kombinierbar für alle Kompaktgeräte, Backöfen und Schubladen bei übereinander angeordneter Montage.



### STONE2

Rechteckiger Pizzastein ohne Griffe, geeignet für 45cm und 60cm breite Backöfen. Abmessungen B42 x H1,8 x T37,5 cm. Ideal zum Backen von Pizzen mit den gleichen Ergebnissen wie in einem typischen Holzofen. Kann auch zum Backen von Brot, Focaccia und anderen Rezepten wie Torten, Flans oder Keksen verwendet werden.

## Symbols glossary

 <p>Energy efficiency class A</p>	 <p>Kühlgebläse: zur Ermöglichung einer angenehmen und sicheren Oberflächentemperatur.</p>
 <p>Dreifach verglaste Backofentür: Anzahl der Scheiben der Gerätetür.</p>	 <p>Elektro-Anschluss</p>
 <p>Ever Clean-Emaillierung: ist eine besondere Pyrolyse-Emaillierung, die dank ihrer geringeren Porosität eine bessere Reinigung des Garraums ermöglicht. Die Emaillierung schafft eine perfekte Oberfläche im gesamten Backofen inkl. der Backbleche und ist außen.</p>	 <p>Cool Door: der Backofen verfügt über eine Kombination aus Kühlgebläse und thermoreflektierenden Glasscheiben in der Backofentür. Die Außentemperatur liegt unter 50°C. Dieses System schützt zudem auch die seitlich angrenzenden Möbelfronten vor einer Überhitzung.</p>
 <p>Ober-/Unterhitze + Umluft: ein intensives und homogenes Garen, auch für komplexe Gerichte. Die Umluft ist aktiv und die Heizleistung kommt gleichzeitig von oben und unten. Das ventilierte Garen sorgt für ein schnelleres und gleichmäßigeres Garergebnis, so</p>	 <p>Ober-/Unterhitze: traditionelles, statisches Garen, geeignet für die Zubereitung von einem Gericht. Die Erhitzung erfolgt gleichzeitig von oben und unten. Das Garen ist schonender, ideal für alle Arten von Braten, Brot und Backwaren.</p>
 <p>Unterhitze: die Beheizung erfolgt nur von unten. Ideal für Gebäck, Aufläufe und Pizza.</p>	 <p>Heißluft: diese Funktion ist ideal für alle Arten von Gerichten auch auf mehreren Ebenen. Die Beheizung erfolgt aus dem hinteren Teil des Backofens und verteilt sich schnell und gleichmäßig im Garraum.</p>
 <p>ECO-Funktion: diese Funktion eignet sich besonders für das Zubereiten von Speisen auf einer Ebene mit geringem Energieverbrauch. Um eine max. Energieeinsparung und Zeitersparnis zu erzielen, wird empfohlen, die Speisen ohne Vorheizung in den Garraum einzulegen.</p>	 <p>Großflächengrill: sehr intensive Erhitzung nur von oben durch ein doppeltes Heizelement. Hervorragend geeignet zum Grillen und Gratinieren. Er wird am Ende des Garvorgangs verwendet und sorgt für eine gleichmäßige Bräunung der Speisen.</p>
 <p>Umluft-Großflächengrill: sehr intensive Beheizung von oben durch ein doppeltes Heizelement. In Verbindung der Umluft ist das Grillen von größeren Fleischgerichten optimal möglich.</p>	 <p>Turbo-Heißluft: die Beheizung erfolgt von oben, unten und zentral von der Rückseite des Garraums. Das Heißluftgebläse ist aktiv und ermöglicht ein sehr schnelles Garen, auch auf mehreren Ebenen. Ideal für größere Mengen an Gerichten, die ein intensives Garen erfordern.</p>
 <p>Vollglasinnentür: eine einzige Glasfläche für eine einfache Reinigung und beste Durchsicht in den Garraum.</p>	 <p>Innere Türverglasung: diese kann mit wenigen Handgriffen zur Reinigung herausgenommen werden.</p>
 <p>Seitliche Innenbeleuchtung: zwei gegenüberliegende Beleuchtungen erhöhen die Sicht auf das Innere des Garraums.</p>	 <p>Anzahl der Garebenen: der Garraum verfügt über 5 Garebenen.</p>
 <p>Vapor Clean: eine einfache Reinigungsfunktion, die mit Hilfe von Dampf Ablagerungen im Garraum löst.</p>	 <p>Nutzvolumen 70 l: umfasst die nutzbare Fläche des Garraums in Litern.</p>
 <p>Nutzvolumen 79 l: umfasst die nutzbare Fläche des Garraums in Litern.</p>	