

STL324AQLLDE



Produktfamilie	Geschirrspüler
Komm. Breite	60 cm
Kommerzielle Bauhöhe	82 cm
Installation	Vollintegrierbar
Möbelfront	Nicht im Lieferumfang
Anzahl der Spülkörbe	3. Besteckebene FlexiDuo mit EasyGlide
Motortyp	Inverter 2.0
EAN-Code	8017709359799



Programme



Anzahl der Programme	12+2	Auto 45-65°C	Ja
Spültemperaturen	38, 45, 50, 55, 65, 70, 75 °C	Mix 65°C	Ja
Vorspülen	Ja	Silent (-2 dB)	Ja
Kurz 27 min.	Ja	Intensiv 70°C	Ja
Glas 45°C	Ja	Self Clean	Ja
Schnell 60 min.	Ja	Keimfrei 99,9%	Ja
ECO	Ja	Schonend 50°C	Ja
Eco Schnell 55°C	Ja	Backbleche	Ja

Optionen



Dry Assist+	Ja	Sonderprogramme	Ja
Option Zeitvorwahl	1-24 h	Clean & Shine	Ja
FlexiZone ½ Beladung	Ja		

Spülkörbe



Farbe der Geschirrkörbe	Grau	Max. Tellerdurchmesser für Oberkorb	19,0 cm
Farbe der Korbeinsätze	Grau	Unterkorb	Mit 4 klappbaren Tellerträgern
Korbgriffe	Kunststoff für Ober- /Unterkorb mit Edelstahl einlage		

Oberkorb	Mit 3 klappbaren Tellerträgern/Ablagen	Unterkorb Accessories	MultiLoad, ProFlex Halterung, WinePro
Höhenverstellung Oberkorb	3 Ebenen	Unterkorb mit Anti-Tropfeneinsätzen	Ja
ExtraGlide Teleskop-Vollauszug	Ja	Max. Tellerdurchmesser für Unterkorb	30,0 cm
		Farbe der inneren Komponenten	Sage Leaf

Technische Eigenschaften



Produktbreite	598 mm	Max. Wasserhärte	100°fH;58°dH
Produkttiefe	545 mm	Trocknungssystem	Natürliche Kondensationstrocknung mit Dry Assist+ (autom. Türöffnung nach Programmende)
Display	LED-Display	Wrasenschutz	Selbstklebende Schutzfolie
Produkthöhe	818 mm	Innenbeleuchtung	Weißer LED
Bedienelemente	Touch-Control	Material des Bottichs	Edelstahl
Display-Anzeige	Zeitvorwahl, Programmdauer, Restlaufzeit	Material des Filters	Edelstahl
Programmgrafik	Symbole	Integrierter Durchlauferhitzer	Ja
Anzeige Salzmenge	LED	Türscharniersystem	Sliding FlexiFit
Anzeige Klarspülmangel	LED	Mögliches Gewicht der Möbelfront min./max	2,5 - 11 kg
Anzeige Programmstatus	ActiveLight-Bodenlicht	Min. und max. Sockelhöhe	50 - 215 mm
Automatische Abschaltung	Ja	Für Hocheinbau geeignet	Ja
Spülsystem	Planet-Spülsystem	Regulierbare Stellfußhöhe	+70 mm (820 bis 890 mm)
3. Spülebene oben	Einzel rotierend	Seitliche Dichtlippen (Nische)	Ja, mit Edelstahl-Zierblende an Bottichfront
Wasserenthärter	Elektronisch regelbar	Rückseitige Kunststoffabdeckung	Ja
Aqua Test-Sensorsystem (Automatikprogramm)	Ja	Tiefe Geschirrspüler bei geöffneter Gerätetür (mm)	1168 mm
Wasserschutzsystem	Total Aqua-Stop	Hinterer Stellfuß von vorne höhenregulierbar	Ja
Wasserzulauf	Kalt-/Heißwasser bis max. 60°C - Energieeinsparung mit Heißwasser von bis zu 35%	Material der oberen Abdeckung	Kunststoff

Technische Daten / Energielabel - Reg. 2019 - bindend ab 1.3.2021

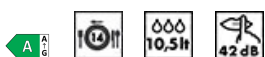

Energieeffizienzklasse	A	Dauer des Programms	4:35 h:min
Energieverbrauch des eco-Programms pro 100 Betriebszyklen	54 kWh	Luftschallemissionen	42 dB(A) re 1 pW
		Luftschallemissionsklasse	B

Nennkapazität (ps)	14	Energieeffizienzindex (EEI)	31.8
Wasserverbrauch des eco-Programms pro Betriebszyklus	10.5 l		

Elektrischer Anschluss

Elektrische Gesamtanschlusswert	1800 W	Anschlussart	Einphasig
Absicherung	10 A	Länge Netzkabel	140 cm
Spannung	220-240 V	Netzstecker	(F;E) Schuko
Frequenz	50 Hz		

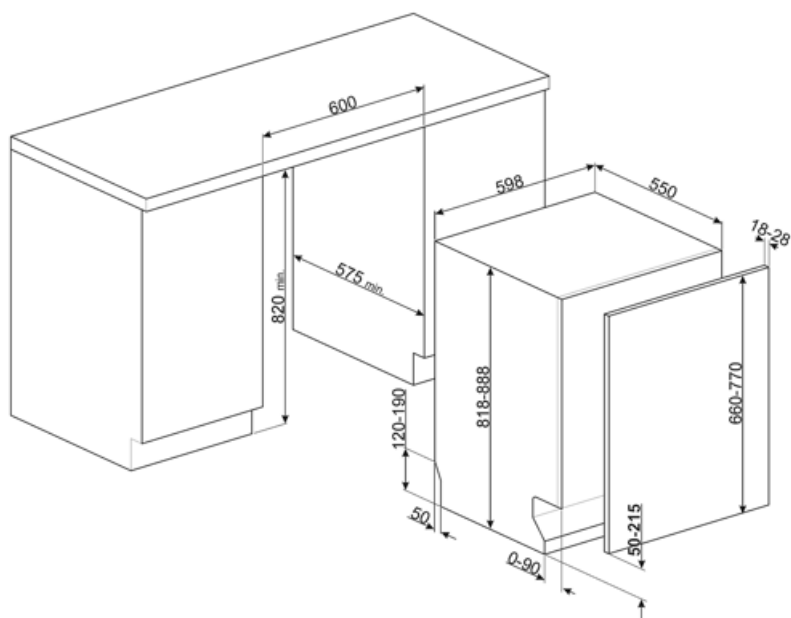

Kompatibel Zubehör



KIT82CN



KIT82CX



KIT82SPRAN



KIT82SPRMW



KIT82SPRX

KITFLEXI



Kit verstärkte Türfedern für vollintegrierbare Modelle (H: 82 cm Modelle bis max. 15,0 kg, H:86 Modelle cm bis max. 13,5 kg Frontengewicht)

KITGH

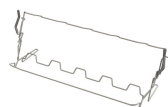

Korbeinsatz für langstielige Wein-/Sektgläser, kompatibel für alle 60 cm Geschirrspüler mit 13-14 Maßgedecke

KITPL60B



Sockelblende für Unterbaugeschirrspüler, Weiß, Höhen- und tiefenverstellbar

KITPL60N



Sockelblende für Unterbaugeschirrspüler, Schwarz, Höhen- und tiefenverstellbar

KITPL60X

























Sockelblende für Unterbaugeschirrspüler, Edelstahl, Höhen- und tiefenverstellbar













KITPLV2



Kit 2 m Schlauchverlängerung für Wasserzu-/Ablauf in 3/4" inkl. Verbindungszubehör, geeignet für Geschirrspüler, Waschautomaten und Vollwaschtrockner

Symbols glossary

	<p>Activelight-Bodenlicht ist eine LED-Leuchte, die bei Inbetriebnahme des Gerätes unterhalb der Gerätetür einen roten Punkt blinkend auf den Fußboden projiziert.</p>		<p>Der Aquatest-Sensor ist ein elektronischer Sensor, der den Verschmutzungsgrad am Ende des ersten Vorspülganges misst. Anhand des gemessenen Wertes, wird automatisch das am besten geeignete Spülprogramm gewählt, um den effizientesten Wasser- und Energiever</p>
	<p>Verbessert das Trocknen des Geschirrs ohne Flecken zu hinterlassen.</p>		<p>Energieeffizienzklasse A</p>
	<p>Clean & Shine: sorgt für ein perfektes Reinigungsergebnis bei hohem Glanz.</p>		<p>Das Gerät ist für eine Installation im Hocheinbau vorgerüstet.</p>
	<p>Kommerzielle Bauhöhe 82 cm.</p>		<p>Option Zeitvorwahl: das gewünschte Programm startet um bis zu 24 Std. zeitverzögert.</p>
	<p>FlexiDuo: Mit dem 3. Besteckkorb FlexiDuo können Sie Besteck, kleine Tassen, Schöpfkellen oder andere umfangreiche Utensilien nach Belieben anordnen. Dieser besteht aus zwei separaten und beweglichen Modulen.</p>		<p>Die FlexiFit-Türscharniere ermöglichen es, die Möbelfront auf der Gerätetür fest oder gleitend zu montieren, so dass eine minimale Sockelhöhe ab 5 cm erreicht wird.</p>
	<p>FlexiZone: bestens geeignet für eine 1/2 Beladung, um Energie, Wasser und Zeit zu sparen. Eine Einschränkungen bei der Platzierung des Geschirrs ist dabei nicht notwendig.</p>		<p>Das Teleskopschienen-System ExtraGlide lässt den Oberkorb noch leichter und angenehmer gleiten. Es vereinfacht die Handhabung auch bei voller Beladung und erleichtert das Be- und Entladen.</p>
	<p>Hervorragende Isolierung und spezielle Komponenten reduzieren das Betriebsgeräusch auf ein Minimum.</p>		<p>Das Planet-Spülsystem ermöglicht eine vollständige Ausspülung des Geschirrs. Dank der erhöhten Rotation des unteren Sprüharms aus der Mitte heraus, wird jeder Bereich des Geschirrs erreicht und damit ein hervorragendes Spülergebnis erzielt.</p>
	<p>Auto 45°- 65°: das Automatikprogramm regelt sensorgesteuert die Programmdauer und die Anzahl der erforderlichen Spülvorgänge je nach Verschmutzungsgrad, um den Energie- und Wasserverbrauch bestmöglich zu reduzieren.</p>		<p>Glas 45°C: dieses Spülprogramm ist für empfindliches Geschirr wie Gläser, Kristallglas oder Porzellan bestens geeignet.</p>
	<p>Schonend: dieses Programm ist für empfindliches, nicht stark verschmutztes Geschirr geeignet.</p>		<p>ECO: dieses normative Spülprogramm verbraucht nur eine geringe Menge an Frischwasser und Energie, um eine besonders umweltfreundliche Reinigung des Geschirrs zu ermöglichen.</p>
	<p>Mix 65°C: dieses Programm ist für das alltägliche Geschirr ohne starke Verkrustungen geeignet.</p>		<p>Vorspülprogramm: dieses kurze Programm verhindert das Antrocknen von frischen Speiseresten auf dem Geschirr.</p>
	<p>Kurz 27': bei diesem Programm handelt es sich um ein besonders schnelles Spülprogramm mit niedrigen Temperaturen für leicht verschmutztes Geschirr.</p>		<p>Ultraclean: Mit der Option Ultraclean wird ein finaler Klarspülgang bei einer erhöhten Temperatur von 70° C durchgeführt, wodurch weitgehend alle Bakterien beseitigt werden.</p>

- | | | | |
|--|---|---|---|
|  | Nennkapazität: Anzahl der Maßgedecke. |  | Total Acqua-Stop: das sichere Wasserschutzsystem. Dank elektronischer Sicherheitsvorrichtung am Wasserzulaufschlauch, wird der Wasserstand in der Maschine stetig überwacht, Undichtigkeiten sicher erkannt und bei Bedarf die Wasserzufuhr unterbrochen. |
|  | Touch Control: mit der benutzerfreundlichen Touch-Bedienung lässt sich das Gerät per Fingertipp sehr leicht bedienen. |  | WaterSave-System: sorgt für beste Spülergebnisse bei minimalem Wasserverbrauch. |
|  | ECO Schnell 45°C: Schnellprogramm mit geringem Wasser- und Energieverbrauch. |  | Schnellprogramm: für normal verschmutztes gemischtes Geschirr, wie Teller und Pfannen, auch mit angetrockneten Ablagerungen und Trocknung. |
|  | Self Clean: dieser Reinigungszyklus ist bei leerer Maschine und ohne Geschirr möglich. Es wird empfohlen, das Programm alle 2 bis 3 Monate unter Verwendung spezieller Maschinenreiniger für Haushaltsgeschirrspüler durchzuführen. |  | SILENT (-2 dB): ein besonders leises Spülprogramm, insbesondere für die Nacht. |
|  | Ermöglicht die Aktivierung zusätzlicher Unterprogramme, wenn sie diese Taste zu einem beliebigen Hauptprogramm dazu auswählen. |  | Dry Assist+: dank der automatischen Türöffnung nach Programmende, sorgt diese Funktion für eine perfekte Trocknung und spart dabei Energie. |
|  | Programm Backbleche: zur intensiven Tiefenreinigung der Backbleche im Unterkorb. |  | Keimfrei 99,9%: dank der hohen Spültemperatur von 75°C, werden bei diesem Programm 99,9 % der Keime und Bakterien beseitigt. |
|  | Inverter-Motor 2.0: ermöglicht eine höhere Leistung bei optimalem Wirkungsgrad, reduziert den Energieverbrauch sowie das Betriebsgeräusch und ist zudem langlebiger. | | |