

C8174N3E



Produktkategorie	Refrigerators
Art	Einbau
Produktkategorie	Kühl-/Gefrierkombination
Nische in cm	178
Frostfrei-System	FROSTFREI
Kühlsystem	Kühlteil mit Umluftkühlung
Abtausystem	Automatisch
Scharniersystem	Schlepptürtechnik
Türanschlag	Rechts
Türanschlag reversibel	Ja
EAN-Code	8017709292935



Design



Farbe	Weiß	Markenlogo	Siebdruck
Design	Neutrales Design	Farbe der Profilleisten der Türablagen	Silber
Oberfläche der Gerätetür	Metall	Farbe der Griffleisten der Schubladen	Silber
Ausführung/Position des Türgriffs	Fest fixiert	Farbe der Profilleisten der Einlegeböden	Silber
Material der Seitenwände	Metall	Ausführung des Displays	Touch-LCD
Farbe/Ausführung der Seitenwände	Weiß	Position des Displays	Extern

Aufteilung Kühlteil



Anzahl der höhenverstellbaren Einlegeböden	3	Art der Abdeckung der Obst-/Gemüse-Schublade	Sicherheitsglas
Anzahl der Obst-/Gemüseschubladen	2	Kaltlagerfach Life-Plus (nahe 0°C), Schublade mit Sichtfenster, rollengeführt	Ja
Art der höhenverstellbaren Einlegeböden	Sicherheitsglas	Innenbeleuchtung des Kühlteils	Ja
Art der Obst-/Gemüseschublade	Standard	Art der Innenbeleuchtung Kühlteil	LED
Abdeckung für Obst-/Gemüse-Schublade	Ja		

Aufteilung Innentür Kühlteil

Anzahl der Türablagen mit transparenter Klappabdeckung	1	Anzahl der Flaschenborde	1
Anzahl der höhenverstellbaren Türablagen	2		

Zusatzausstattung Kühlteil

	Zubehör	Eierablage	Dynamische Umluftkühlung	Ja
--	---------	------------	--------------------------	----

Aufteilung Gefrierteil

Anzahl der Gefrierschubladen	3
------------------------------	---

Zusatzausstattung Gefrierteil

Zubehör	1 Eiswürfelschale, 2 Kälteakkus
---------	---------------------------------

Weitere technische Eigenschaften



Display-Funktionen	Urlaub, Schnellgefrieren, Schnellkühlen, Tastensperre, Temperaturalarm, Timer kühlen
Alarmfunktionen	Ja
Türalarm	Ja
Temperaturalarm	Ja
Temperatursteuerung	Elektronisch
Anzahl der Kompressoren	1
Kältemittel	R600a
Kompressor	Standard
Material der Isolierschäumung	Cyclopentan

Technische Daten / Energielabel



Kategorie des Haushaltskühlgerätes	Kühl-Gefriergerät	Summe der Rauminhalte der Kaltlagerfächer und der Kühlfächer	192 l
Luftschallemissionen	35 dB(A) re 1pW		

Energieeffizienzklasse	A++	Bruttoinhalt gesamt	273 l
Energieeffizienzindex (EEI)	32.9 %	Summe der Rauminhalte der Tiefkühlfächer	61 l
Jährlicher Energieverbrauch(AEc)	228 kWh/Jahr	Sternebewertung des Gefrierteils	4
Klimaklassen	SN, N, ST, T	Gefriervermögen	10 Kg/24h
		Lagerzeit bei Störung	21 h

Technische Daten / Energielabel - ab 1.3.2021







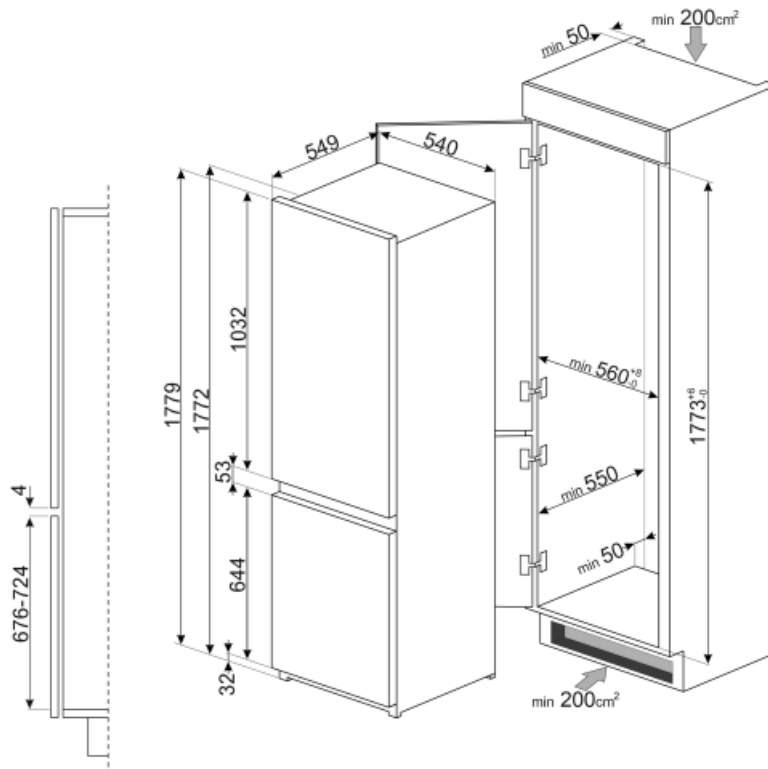





			
Jährlicher Energieverbrauch	214 kWh/Jahr	Summe der Rauminhalte der Kaltlagerfächer und der Kühlfächer	193 l
Energieeffizienzklasse	E	Lagerzeit bei Störung	9.50 h
Luftschallemissionsklasse	B	4-Sterne Gefriervermögen	5.0 Kg/24h
Gesamtrauminhalt (in dm³ oder l)	254 l	Klimaklassen	SN, N, ST, T
Summe der Rauminhalte der Tiefkühlfächer	61 l	EEI	100 %

Elektrischer Anschluss

Netzstecker	(F;E) Schuko	Spannung	230-240 V
Elektrischer Gesamtanschlusswert	140 W	Frequenz	50 Hz
Absicherung	1.1 A	Länge des Netzkabels	240 cm



Symbols glossary (TT)

 <p>4 stars freezing compartment for better food preservation.</p>	 <p>A++: Energy efficiency class A++ helps to save up to 20% energy compared to class A. Maximum performance with minimum consumption is guaranteed.</p>
 <p>The automatic defrost system works by automatically defrosting at regular intervals eliminating the need to defrost altogether.</p>	 <p>Child lock: some models are fitted with a device to lock the programme/cycle so it cannot be accidentally changed.</p>
 <p>LCD display: to optimize performance and simplify the use of the appliance.</p>	 <p>Ventilated: Forced distribution of cold air in the refrigerator compartment, which allows even temperature distribution within the fridge.</p>
 <p>Fast freezing: The fast freezing function brings the temperature of the compartment down when activated a few hours prior to usage.</p>	 <p>Power saving mode: The power saving mode allows you to disable the refrigerator and keep the freezer working.</p>
 <p>LED interior lighting: is a more energy efficient and long lasting way of illuminating the interior of the appliance.</p>	 <p>Life Plus 0°C: The temperature in the Lifeplus compartments is kept at 0°C, which preserves fresh meat and fish longer.</p>
 <p>Nischenhöhe 178 cm</p>	 <p>No Frost: The No Frost and Frost free systems prevent ice from forming so that no defrosting is required.</p>
 <p>Energy efficiency class E</p>	