



- GB
- DE
- FR
- NL
- IT
- ES
- PT
- DK
- SE
- NO
- FI
- RU
- CZ
- SK
- PL
- HR
- SI
- GR
- HU
- TR
- RO
- BG
- UA
- AE



Russell Hobbs

A BRITISH ICON SINCE 1952

26452-56

 www.russellhobbs.com

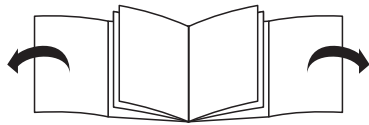

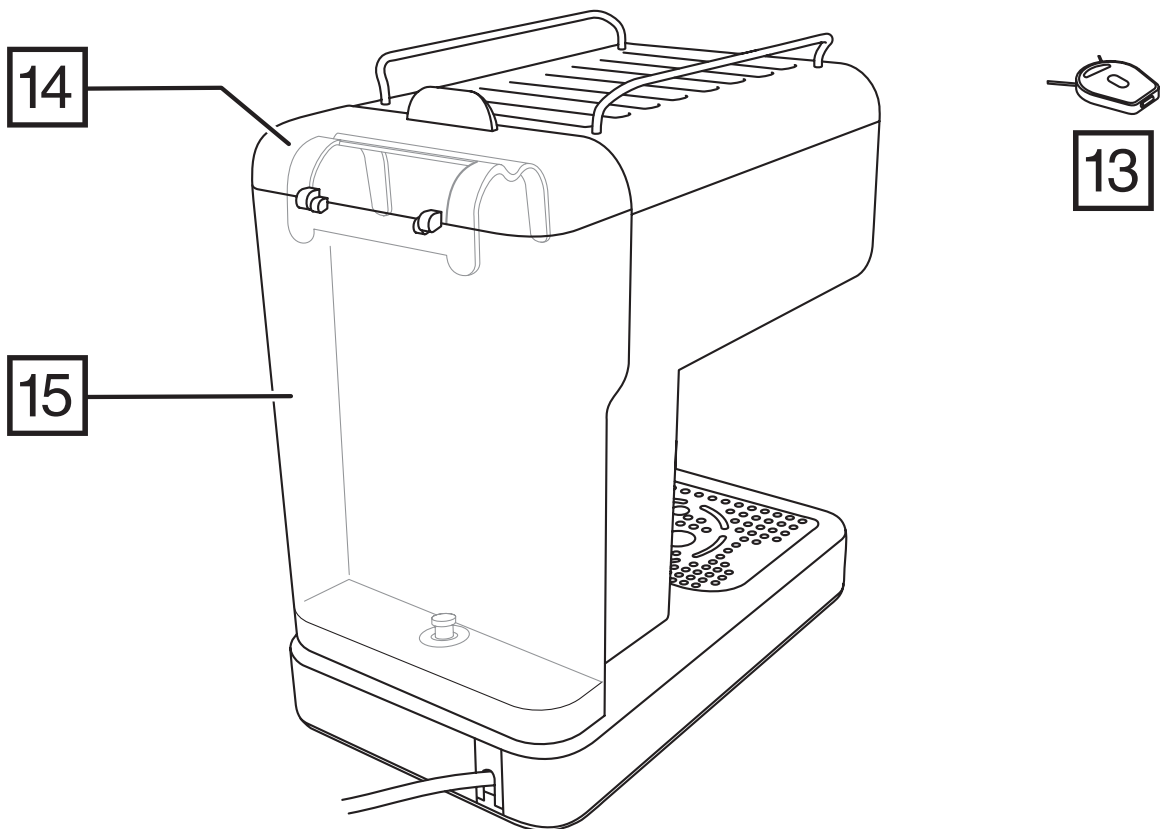
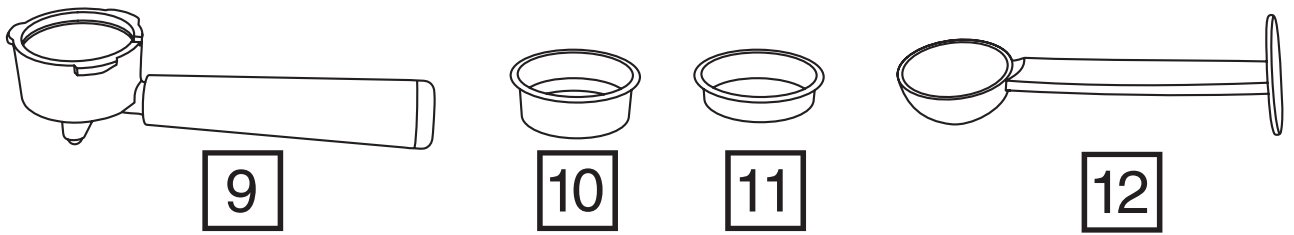
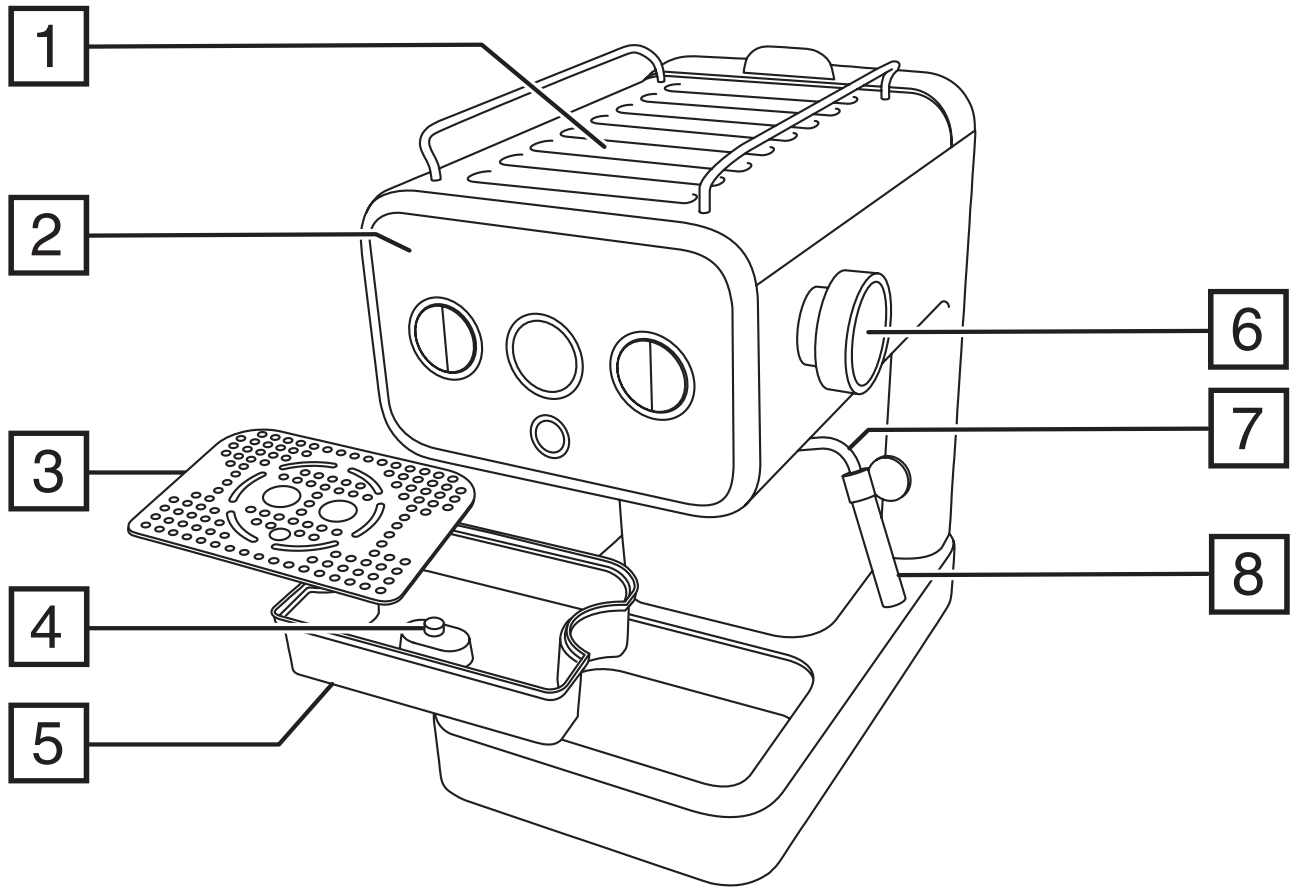

IMPORTANT SAFEGUARDS

Follow basic safety precautions, including:

This appliance can be used by children aged from 8 years and above and persons with reduced physical, sensory or mental capabilities or lack of experience and knowledge if they have been supervised/instructed and understand the hazards involved.

Children shall not play with the appliance.

Cleaning and user maintenance shall not be done by children unless they are older than 8 and supervised.

Keep the appliance and cable out of reach of children under 8 years.

Misuse of the appliance may cause injury.

The coffee-maker shall not be placed in a cabinet during use.

⚠ The surfaces of the appliance will get hot. Residual heat will keep the surfaces hot after use.

If the cable is damaged, it must be replaced by the manufacturer, its service agent, or someone similarly qualified, to avoid hazard.

The surface of the heating element is subject to residual heat after use.

Use the appliance according to these instructions. Any misuse may cause potential injury, electric shock or other hazards.

This appliance can be used by persons with reduced physical, sensory or mental capabilities or lack of experience and knowledge if they have been given supervision or instruction concerning use of the appliance in a safe way and understand the hazards involved.

Clean the product and all other accessories after each use.

⊘ Do not immerse in any liquid.

This appliance is intended to be used in household and similar applications such as:

- staff kitchen areas in shops, offices and other working environments;
- by clients in hotels, motels and other residential type environments;
- bed and breakfast type environments;
- farm houses.
- Sit the appliance on a stable, level, heat-resistant surface.
- Don't use the appliance for any purpose other than those described in these instructions.
- Don't use the appliance if it's damaged or malfunctions.

PARTS

- | | | |
|-----------------------------|----------------------------|--------------------|
| 1. Cup warming plate | 6. Steam/hot water control | 11. 1 shot sieve |
| 2. Control panel | 7. Swivel arm | 12. Measure/tamper |
| 3. Drip tray cover | 8. Removable steam nozzle | 13. Cleaning tool |
| 4. Removable drip tray | 9. Portafilter | 14. Water tank lid |
| 5. Drip tray full indicator | 10. 2 shot sieve | 15. Water tank |

BEFORE USING FOR THE FIRST TIME

- Wash the portafilter, sieves and the measure/tamper in warm soapy water. Rinse and dry.
- Before using for the first time, or if the appliance has not been used for a long time, clean it by filling and running the appliance without coffee. Follow the instructions under FILLING and MAKING ESPRESSO but without adding any coffee.
- Clean the steam system by following the instructions under CARE AND MAINTENANCE.

AUTO SHUTOFF

After 25 minutes of inactivity, your espresso maker will shut off. To turn it back on, press

FILLING

1. Remove the water tank by lifting it upwards (Fig A).
2. Fill the water tank with cold, fresh water to the **max** marking (Fig. B).
3. Refit the water tank (Fig. C). Ensure it is correctly fitted and fully seated.

MAKING ESPRESSO



Espresso can be enjoyed on its own or used for many popular espresso based variations such as Latte, Cappuccino, Americano, etc. Your espresso maker can make a single shot (approx. 30ml), or a double shot (60ml) of espresso.

Your Espresso maker can make drinks automatically or under manual control.

Filling the portafilter









1. Decide whether you are making a single shot or double shot.
2. For a single shot fit the 1 shot (smaller) sieve into the portafilter; for a double fit the 2 shot (larger) sieve (Fig. D). For ESE (easy serving espresso) pods use the 1 shot sieve.
3. Use the measure to fill the sieve (Fig. E). For a single shot use 1 measure and for a double use 2 measures (Fig. F). The coffee in the measure should be level and not heaped (Fig. G).
4. Lightly tamp (compress) the coffee into the portafilter using the flat end of the measure (Fig. H) until it is level. You need to compact the coffee just enough to create resistance to the water as it passes through the coffee. Too loose and the water passes easily through the coffee and the full flavour won't be extracted. Too tight and it will be difficult for the water to pass through the coffee and the flavour will be harsh and bitter.

Fitting the portafilter

1. Make sure the rim of the portafilter is free from any coffee debris. Fit it into the machine with the handle facing out to the left so that is aligned with the  mark (Fig. J).
2. Push the portafilter upwards then turn it to the right until it stops (Fig. K).
- To remove the portafilter, turn it to the left until the handle lines up with the  mark.

Automatic One and Two Cup Mode

Your Espresso maker can make one or two cups with just a single button press.

1. Fill the water tank, then add the required amount of coffee to the portafilter and fit it.
2. Press the  button to switch your Espresso maker on.
3. Your Espresso maker will start its pre-heat cycle. The six segments in the display and the  icon will light up. The first segment will flash. The flashing segment will go off and the next anticlockwise segment will flash. When all of the segments have gone off, and the  icon comes on, your Espresso maker is heated and ready.
4. Place one or two cups onto the drip tray.
5. For one cup, press the  button; for two cups press the  button.
6. The six segments in the display will cycle until they all go off in a similar way to the pre-heat cycle but without showing the  icon.
7. When the coffee is ready, all six segments will have gone off and the  icon will come on.
- Note that if your Espresso maker needs to pre-heat once the coffee is brewed, the pre-heat icon  will show instead of the ready icon .

Manual Mode

This mode allows you to control the amount of coffee your Espresso maker dispenses.

1. Fill the water tank, then add the required amount of coffee to the portafilter and fit it.
2. Place one or two cups onto the drip tray.
3. Press and hold the  button. The button light will come on.
4. Hold the button until the required amount of coffee has been dispensed.

Notes





- The maximum run time in manual mode is 60 seconds.
- The display will show a single segment at a time in a moving anticlockwise pattern while the button is held down.

STEAM/HOT WATER FUNCTIONS

The steam/hot water functions can be used to heat milk, froth milk and heat drinks that have cooled.

Important: The appliance requires a short cooling period after the steaming or frothing function is completed and will not be able to brew immediately.

Steaming milk

1. Press the steam button .
2. The six segments in the display and the  icon will light up. The first segment will flash. The flashing segment will go off and the next anticlockwise segment will flash. When all of the segments have gone off, and the  icon comes on, your Espresso maker is ready to make steam.
3. Fill a small jug with milk.
4. Hold the jug under the steam nozzle with the nozzle beneath the surface of the milk.
5. Turn the steam/hot water control counterclockwise. The further counterclockwise you turn the control, the more steam is produced.
6. When the milk is heated to your satisfaction, turn the steam/hot water control clockwise to the off () position.
7. Clean the steam nozzle.

Frothing milk

1. Follow steps 1 and 2 under 'Steaming milk'. Use cold milk from the refrigerator for best results.
2. Hold the jug under the nozzle as above and open the steam/hot water control as desired.

3. To make frothy milk with large bubbles, hold the nozzle just under the surface of the milk and make circular motions with the jug as steam is released (Fig. L).
4. To make frothy milk with small bubbles (micro foam), hold the nozzle fully under the surface of the milk and make circular motions with the jug as steam is released (Fig. M).
5. Turn the steam/hot water control clockwise to the off (○) position when you are finished.
6. Clean the steam nozzle.

Hot water

1. Follow steps 1 and 2 under 'Steaming milk'.
2. Hold a suitable container under the steam nozzle.
3. Turn the steam/hot water control fully counterclockwise to the ☺/△ position.
4. Hot water will come out of the steam nozzle for up to 90 seconds.
5. Turn the steam/hot water control clockwise to the off (○) position when you are finished.

Heating drinks

- Follow the directions under 'Steaming milk' but holding the cooled drink under the steam nozzle instead of the milk.

Cleaning the steam nozzle after each use

1. Clean the steam nozzle and the swivel arm immediately after every use.
2. Immerse the steam nozzle in a cup of clean water.
3. Turn the steam/hot water control counterclockwise. Let steam escape into the clear water for several seconds.
4. Repeat the process several times if necessary.
5. Finally, carefully remove the steam nozzle and wipe it and the swivel arm with a clean damp cloth before replacing it.

TIPS

- Place your espresso cups on top of the unit where they will be gently warmed.
- To get a hotter espresso, warm the portafilter before use. Fit the sieve into the portafilter, fit the portafilter and run the brewing process for 5-10 seconds to heat the filter up. Then, remove the portafilter and use it as normal to make espresso. Be aware when handling the portafilter and sieve that they will be hot after doing this.
- After several uses of the steam function, the temperature of the unit can become high and this will prevent further brewing until the machine has cooled a little. You can use the hot water function to cool the machine more quickly.

CARE AND MAINTENANCE

Cleaning

1. Unplug the appliance and let it completely cool down.
2. Clean the exterior surfaces and the steam nozzle with a slightly damp cloth and then dry them thoroughly. Make sure that no water enters the product interior (for example, through the control opening). The steam nozzle tip can be removed by pulling it downwards and it can then be washed separately.
3. Remove the portafilter and sieve and empty out the coffee grounds. Wash under running water and dry thoroughly.
4. Wipe the area on the machine where the portafilter fits.
5. Empty the drip tray when you have finished using the machine, or when the drip tray full indicator pops up.
 - Use the cleaning tool to unblock the openings in the portafilter.
 - The steam nozzle, sieves, drip tray and drip tray cover can be cleaned in a dishwasher.

Descaling

After approximately 500 cycles, the clean icon ☺ will appear in the display indicating that the unit should be descaled. This is a warning and will not affect coffee making but the icon will remain lit until it is reset after descaling the appliance.

Never use a descaling product based on mineral acids such as sulphuric acid, hydrochloric acid, sulphamic acid and acetic acid (e.g. vinegar). These descalers may damage the machine. Use a descaling product recommended for appliances with plastic parts.

Products returned under guarantee with faults due to scale will be subject to a repair charge.

- Descale your product regularly depending on your water's lime content and frequency of use.
 - Use a proprietary descaling product and follow the manufacturer's instructions.
1. Pour fresh water and the specified amount of decalcifier into the water tank.
 2. Repeatedly start the brewing process and also use the 'hot water' process to clean the steam nozzle and internal components.
 3. Do this until the water tank is empty. If necessary, repeat this process.
 4. After descaling, rinse the product several times by brewing water with no coffee to remove any decalcifier residue.
 5. To reset the light, hold the ☺/☺ button and the manual ☺/☺ button at the same time for 5 seconds. The clean icon ☺ will go off.

TROUBLESHOOTING

The caution ! icon will appear in the display under the following circumstances:

Cause	Solution
The steam/hot water control is in the open position during brewing.	Close the control.
Manual brewing longer than 60 seconds.	Don't hold the ☞/☉ button for longer than 60 seconds in manual mode.
Steaming longer than 180 seconds.	Don't use the steam/hot water control for longer than 180 seconds.
Hot water dispensed for longer than 90 seconds.	Don't try to dispense hot water for longer than 90 seconds.
The steam/hot water control is in the open position when the unit is switched on.	The unit will not brew. Close the control.

The pre-heat))) icon and the countdown display segments along with the flashing caution ! icon will appear in the display under the following circumstances:

Cause	Solution
Attempting to brew coffee before the unit has reached the correct temperature.	Allow the unit to pre-heat fully indicated by the))) icon.
Attempting to create steam before the unit has reached the correct temperature.	Allow the unit to reach the correct temperature indicated by the))) icon.
Attempting to dispense hot water before the unit has reached the correct temperature.	Allow the unit to reach the correct temperature indicated by the))) icon.

General

Problem	Possible Cause	Solution
No espresso is made	Water tank empty	Fill the water tank
	Portafilter or sieve is blocked	Remove and clean
	Machine needs descaling	Descal the machine
	Grind is too fine or coarse	Grind the coffee to the correct consistency
Espresso leaks from around the portafilter	The portafilter is not fitted correctly	Remove and refit the portafilter. Make sure it is turned fully to the right until it won't turn any further.
Portafilter can't be fitted	Too much coffee in the sieve	Use the supplied measure/tamper as directed.
	Debris around the portafilter fitting	Clean the area where the portafilter fits
Coffee tastes weak	Not enough coffee in the sieve	Use the supplied measure/tamper as directed.
	Grind is too fine or coarse	Grind the coffee to the correct consistency
	Coffee too loose in sieve	Tamp the coffee down with more pressure

RECYCLING



To avoid environmental and health problems due to hazardous substances, appliances and rechargeable and non-rechargeable batteries marked with one of these symbols must not be disposed of with unsorted municipal waste. Always dispose of electrical and electronic products and, where applicable, rechargeable and non-rechargeable batteries, at an appropriate official recycling/collection point.

Lesen Sie die Anleitung, bewahren Sie sie auf und falls Sie das Gerät an Dritte abgeben, geben Sie auch die Anleitung mit. Entfernen Sie die Verpackung vollständig, bevor Sie das Gerät einschalten.



WICHTIGE SICHERHEITSHINWEISE

Beachten Sie bitte folgende grundlegende Vorsichtsmaßnahmen:

Dieses Gerät ist für die Nutzung von Kindern ab 8 Jahren und älter sowie von Personen mit eingeschränkten physischen, sensorischen oder geistigen Fähigkeiten oder Mangel an Erfahrung und Wissen geeignet, wenn ihnen die Handhabung erklärt wurde/ sie dabei beaufsichtigt werden und ihnen die damit verbundenen Gefahren bewusst sind. Kinder dürfen nicht mit dem Gerät spielen. Reinigung und Benutzerwartung dürfen nicht von Kindern durchgeführt werden, es sei denn sie sind älter als 8 Jahre und werden dabei beaufsichtigt. Bewahren Sie das Gerät und das Kabel außer Reichweite von Kindern unter 8 Jahren auf.

Bei nicht ordnungsgemäßem Gebrauch kann es zu Verletzungen kommen.

Die Kaffeemaschine sollte während des Gebrauchs nicht in einen Schrank gestellt werden.

⚠ Die Oberfläche des Geräts erhitzt sich. Die Restwärme hält die Oberfläche nach dem Gebrauch warm.

Weist das Kabel Beschädigungen auf, muss es vom Hersteller, einer Wartungsvertretung des Herstellers oder einer qualifizierten Fachkraft ersetzt werden, um eine mögliche Gefährdung auszuschließen.

Die Oberfläche des Heizelements strahlt nach dem Gebrauch Restwärme aus.

Verwenden Sie das Gerät entsprechend dieser Bedienungsanleitung. Ein nicht ordnungsgemäßer Gebrauch kann mögliche Verletzungen, Stromschläge oder andere Gefahren nach sich ziehen.

Personen mit eingeschränkten körperlichen, sensorischen oder geistigen Fähigkeiten oder Personen, die nicht über die nötige Erfahrung und entsprechendes Wissen verfügen, sollten dieses Gerät nur unter der Aufsicht oder nach einer Einweisung zum sicheren Gebrauch des Gerätes und nur, wenn sie die damit verbundenen Gefahren verstehen, benutzen.

Reinigen Sie das Gerät und sämtliches Zubehör nach jedem Gebrauch.

⊘ Nicht in Flüssigkeiten tauchen.

Dieses Gerät ist für den Haushaltsgebrauch sowie für einen ähnlichen Einsatz bestimmt, wie zum Beispiel:

- in Personalküchenbereichen in Läden, Büros und anderen Arbeitsumgebungen;
- durch Kunden in Hotels, Motels und anderen wohnähnlichen Umgebungen;
- in Frühstückspensionen;
- Gutshäusern.
- Gerät auf eine stabile, ebene, hitzefeste Oberfläche stellen.
- Benutzen Sie das Gerät ausschließlich zu den in diesen Anweisungen beschriebenen Zwecken.
- Benutzen Sie das Gerät keinesfalls, wenn es beschädigt ist oder Fehlfunktionen zeigt.

BESTANDTEILE

- | | | |
|-------------------------------------|-----------------------------|---------------------------|
| 1. Tassenwarmhalteplatte | 6. Dampf-/Heißwasser-Regler | 11. 1-fach Siebeinsatz |
| 2. Bedienfeld | 7. Drehbarer Arm | 12. Messlöffel/Stopfer |
| 3. Abdeckung für Auffangschale | 8. Abnehmbare Dampfduse | 13. Reinigungswerkzeug |
| 4. Abnehmbare Auffangschale | 9. Siebträger | 14. Deckel für Wassertank |
| 5. Anzeige bei voller Auffangschale | 10. 2-fach Siebeinsatz | 15. Wassertank |

VOR DEM ERSTMALIGEN GEBRAUCH

- Reinigen Sie den Siebträger, die Siebeinsätze und den Messlöffel/Stopfer in warmer Seifenlauge. Spülen und trocknen Sie alle Teile ab.
- Reinigen Sie das Gerät vor der ersten Inbetriebnahme oder im Falle, dass Sie es längere Zeit nicht benutzt haben, indem Sie einen Durchlauf ohne Kaffee starten. Befolgen Sie die Anweisungen unter BEFÜLLEN und ESPRESSO KOCHEN ohne Kaffeezugabe.
- Reinigen Sie das Dampfsystem, indem Sie die Anweisungen unter PFLEGE UND WARTUNG befolgen.

AUTOMATISCHES ABSCHALTEN

Ist die Espressomaschine länger als 25 Minuten inaktiv, schaltet sie sich automatisch ab. Um sie wieder einzuschalten, drücken Sie ☺.

BEFÜLLEN

1. Nehmen Sie den Wassertank ab, indem Sie ihn nach oben herausziehen (Abb. A).
2. Füllen Sie kaltes frisches Wasser bis zur **max** Markierung in den Wassertank (Abb. B).
3. Befestigen Sie den Wassertank wieder (Abb. C). Vergewissern Sie sich, dass er ordnungsgemäß angebracht ist und fest sitzt.

ESPRESSO KOCHEN



Espresso kann pur getrunken werden oder zur Zubereitung von verschiedenen beliebten Kaffeevarianten wie Latte, Cappuccino, Americano etc. verwendet werden. Sie können mit Ihrer Espressomaschine einen einfachen (ca. 30 ml) oder einen doppelten Espresso (60 ml) brühen.

Sie können mit Ihrer Espressomaschine Getränke automatisch oder manuell zubereiten.

Den Siebträger befüllen









1. Entscheiden Sie, ob Sie einen einfachen oder einen doppelten Espresso kochen möchten.
2. Zur Zubereitung von einem einfachen Espresso setzen Sie den (kleineren) 1-fach Siebeinsatz in den Siebträger ein; für einen doppelten Espresso benutzen Sie den (größeren) 2-fach Siebeinsatz (Abb. D). Verwenden Sie für E.S.E. (englisch für „easy serving espresso“) Einzelpartions-Pads den 1-fach Siebträger.
3. Verwenden Sie den Messlöffel, um den Siebeinsatz zu befüllen (Abb. E). Für einen einfachen Espresso nehmen Sie 1 Messlöffel und für einen doppelten 2 Messlöffel (Abb. F). Füllen Sie einen gestrichenen, nicht einen gehäuften Messlöffel Kaffee ein (Abb. G).
4. Drücken (pressen) Sie den Kaffee mit Hilfe des flachen Endes des Messlöffels leicht in den Siebträger (Abb. H), bis der Kaffee glatt gestrichen ist. Sie müssen den Kaffee soweit verdichten, dass beim Durchlaufen des Wassers durch den Kaffee genügend Widerstand aufgebaut wird. Ist der Kaffee zu lose, läuft das Wasser zu leicht hindurch und der Geschmack kann sich nicht voll entfalten. Ist der Kaffee zu fest, kann das Wasser nur schwer durchlaufen und der Kaffee wird herb und bitter.

Den Siebträger befestigen

1. Achten Sie darauf, dass sich keine Kaffeerückstände auf dem Rand des Siebträgers befinden. Setzen Sie ihn mit dem Griff nach links zeigend in die Maschine ein, so dass der Griff an der  Markierung ausgerichtet ist (Abb. J).
2. Drücken Sie den Siebträger nach oben und drehen Sie ihn dann nach rechts, bis er sich nicht mehr weiterbewegen lässt (Abb. K).
- Um den Siebträger zu entfernen, drehen Sie ihn nach links, bis der Griff und die  Markierung aufeinander ausgerichtet sind.

So brühen Sie Kaffee mit der automatische Ein- und Zwei-Tassen-Funktion

Sie können mit Ihrer Espressomaschine mit nur einem Knopfdruck ein oder zwei Tassen zubereiten.

1. Füllen Sie den Wassertank auf, geben Sie anschließend die benötigte Menge Kaffee in den Siebträger und setzen Sie ihn ein.
2. Schalten Sie Ihre Espressomaschine ein, indem Sie die  Taste drücken.
3. Ihre Espressomaschine beginnt mit dem Aufheizen. Die sechs Segmente auf dem Display und das  Symbol leuchten auf. Das erste Segment blinkt. Das blinkende Segment erlischt und gleichzeitig fängt das nächste entgegen dem Uhrzeigersinn folgende Segment an zu blinken. Sobald alle Segmente erloschen sind und das  Symbol aufleuchtet, ist Ihre Espressomaschine aufgeheizt und einsatzbereit.
4. Stellen Sie eine oder zwei Tassen auf die Auffangschale.
5. Um eine Tasse zu brühen, drücken Sie die  Taste, für zwei Tassen drücken Sie  Taste.
6. Die sechs Segmente auf dem Display leuchten solange kreisförmig auf, bis sie allesamt erlöschen - so ähnlich wie beim Aufheizen, jedoch ohne dass das  Symbol angezeigt wird.
7. Sobald der Kaffee zubereitet ist, sind alle sechs Segmente erloschen und das  Symbol leuchtet auf.
- Falls Ihre Espressomaschine aufgeheizt werden muss, nachdem der Kaffee gebrüht wurde, beachten Sie bitte, dass in diesem Fall anstelle des  Symbols, welches die abgeschlossene Zubereitung anzeigt, das  Symbol für das Aufheizen angezeigt wird.

Manuelle Funktion

Mit dieser Funktion können Sie die Menge an Kaffee, die von der Espressomaschine ausgegeben wird, regulieren.

1. Füllen Sie den Wassertank auf, geben Sie anschließend die benötigte Menge Kaffee in den Siebträger und setzen Sie ihn ein.
2. Stellen Sie eine oder zwei Tassen auf die Auffangschale.
3. Halten Sie die  Taste gedrückt. Die Taste leuchtet auf.
4. Halten Sie die Taste solange gedrückt, bis die gewünschte Kaffeemenge ausgegeben wurde.

Hinweise



- Die maximale Dauer, in der die Maschine Kaffee ausgibt, beträgt bei der manuellen Funktion 60 Sekunden.
- Auf dem Display wird abwechselnd entgegen dem Uhrzeigersinn immer ein einzelnes Segment angezeigt, solange die Taste gedrückt wird.

DAMPF-/HEISSWASSER-FUNKTIONEN

Die Dampf-/Heißwasser-Funktionen können zum Erhitzen und Aufschäumen von Milch sowie zum Aufwärmen von Getränken, die kalt geworden sind, eingesetzt werden.

Wichtig: Das Gerät muss nach Verwendung der Dampf- oder Michschaumfunktion kurz abkühlen, der Brühvorgang wird daher nicht umgehend gestartet. Die Lampe blinkt solange auf. Sie können diesen Vorgang beschleunigen, indem Sie nach dem Erhitzen etwa 10 Sekunden lang heißes Wasser ablassen.

Milch erhitzen

1. Drücken Sie die Dampftaste .
2. Die sechs Segmente auf dem Display und das  Symbol leuchten auf. Das erste Segment blinkt. Das blinkende Segment erlischt und gleichzeitig fängt das nächste entgegen dem Uhrzeigersinn folgende Segment an zu blinken. Sobald alle Segmente erloschen sind und das  Symbol aufleuchtet, ist die Espressomaschine bereit zur Dampfausgabe.
3. Füllen Sie Milch in eine kleine Kanne.
4. Halten Sie die Kanne so unter die Dampfdüse, dass die Düse in die Milch eingetaucht ist.

5. Drehen Sie den Dampf-/Heißwasser-Regler gegen den Uhrzeigersinn. Je weiter Sie den Regler gegen den Uhrzeigersinn drehen, desto mehr Dampf wird erzeugt.
6. Ist die Milch auf die von Ihnen gewünschte Temperatur erwärmt, drehen Sie den Dampf-/Heißwasser-Regler im Uhrzeigersinn auf die Aus-Position (O).
7. Reinigen Sie die Dampfdüse.

Milch aufschäumen

1. Befolgen Sie Schritt 1 und 2 unter „Milch erhitzen“. Verwenden Sie für ein optimales Ergebnis kalte Milch aus dem Kühlschrank.
2. Halten Sie den Becher wie oben beschrieben unter die Düse und öffnen Sie den Dampf-/Heißwasser-Regler nach Bedarf.
3. Um grobporigen Milchschaum zu erzeugen, halten Sie die Düse nur knapp unter die Oberfläche der Milch und machen Sie, während der Dampf erzeugt wird, mit dem Becher kreisende Bewegungen (Abb. L).
4. Für feinporigen Milchschaum (Micro Foam) lassen Sie die Düse vollständig in die Milch eintauchen und machen mit dem Kännchen, während der Dampf erzeugt wird, kreisende Bewegungen (Abb. M).
5. Sobald Sie fertig sind, drehen Sie den Dampf-/Heißwasser-Regler im Uhrzeigersinn auf die Aus-Position (O).
6. Reinigen Sie die Dampfdüse.

Heißes Wasser

1. Befolgen Sie Schritt 1 und 2 unter „Milch erhitzen“.
2. Halten Sie einen geeigneten Behälter unter die Dampfdüse.
3. Drehen Sie den Dampf-/Heißwasser-Regler vollständig gegen den Uhrzeigersinn auf die ☹/☺ Position.
4. Aus der Dampfdüse tritt bis zu 90 Sekunden lang heißes Wasser aus.
5. Drehen Sie den Dampf-/Heißwasser-Regler im Uhrzeigersinn auf die Aus-Position (O), sobald Sie fertig sind.

Getränke erwärmen

- Befolgen Sie die Anweisungen unter „Milch erhitzen“, aber halten Sie statt der Milch das kalt gewordene Getränk unter die Dampfdüse.

Reinigung der Dampfdüse nach jedem Gebrauch

1. Reinigen Sie die Dampfdüse und den drehbaren Arm direkt nach jedem Gebrauch.
2. Tauchen Sie die Dampfdüse in eine Tasse mit sauberem Wasser.
3. Drehen Sie den Dampf-/Heißwasser-Regler gegen den Uhrzeigersinn. Lassen Sie in dem klaren Wasser mehrere Sekunden lang Dampf austreten.
4. Wiederholen Sie den Vorgang bei Bedarf mehrmals hintereinander.
5. Nehmen Sie schließlich die Dampfdüse vorsichtig heraus und wischen Sie sie und den drehbaren Arm vor der erneuten Montage mit einem sauberen feuchten Tuch ab.

TIPPS

- Stellen Sie Ihre Espressotassen oben auf das Gerät, wo sie schonend erwärmt werden.
- Für einen heißeren Espresso erhitzen Sie den Siebträger vor dem Gebrauch. Setzen Sie den Siebeinsatz in den Siebträger ein, befestigen Sie ihn und lassen Sie den Brühvorgang 5-10 Sekunden lang laufen, um den Siebträger zu erwärmen. Nehmen Sie anschließend den Siebträger heraus und verwenden Sie ihn wie immer, um einen Espresso zu machen. Achten Sie beim Umgang mit dem Siebträger und Siebeinsatz darauf, dass die Teile nach diesem Vorgang heiß sind.
- Nach mehrmaligem Gebrauch der Dampf-Funktion, erhöht sich die Temperatur des Geräts, was wiederum dazu führt, dass der Brühvorgang erst dann wieder aufgenommen wird, wenn das Gerät ein wenig abgekühlt ist. Sie können den Abkühlungsprozess beschleunigen, indem Sie die Heißwasser-Funktion verwenden.

PFLEGE UND WARTUNG

Reinigung



1. Trennen Sie das Gerät vom Stromnetz und lassen Sie es vollständig abkühlen.
2. Reinigen Sie die äußeren Flächen und die Dampfdüse mit einem leicht feuchten Tuch und trocken Sie sie anschließend gründlich ab. Achten Sie darauf, dass kein Wasser in das Innere des Geräts dringt (etwa durch die Öffnung am Regler). Sie können die Spitze der Dampfdüse abnehmen, indem Sie sie nach unten ziehen. Anschließend kann sie separat gereinigt werden.
3. Nehmen Sie den Siebträger und den Siebeinsatz ab und leeren Sie den Kaffeegrund aus. Waschen Sie die Teile unter laufendem Wasser ab und trocknen Sie sie gründlich ab.
4. Wischen Sie den Bereich des Geräts, an dem der Siebträger eingesetzt wird, ab.
5. Leeren Sie die Auffangschale nach dem Gebrauch des Geräts oder wenn angezeigt wird, dass die Auffangschale voll ist.
 - Entfernen Sie Rückstände, die den Siebträger blockieren, mit Hilfe des Reinigungswerkzeugs.
 - Dampfdüse, Siebeinsätze, Auffangschale und Abdeckung für die Auffangschale können im Geschirrspüler gereinigt werden.

Entkalken

Nach etwa 500 Brühvorgängen erscheint das Reinigungssymbol ☼ auf dem Display und zeigt damit an, dass das Gerät gereinigt/entkalkt werden sollte. Dabei handelt es sich um einen Warnhinweis, welcher keine Auswirkungen auf die Kaffeezubereitung hat. Das Symbol leuchtet jedoch solange, bis es nach erfolgter Entkalkung des Geräts zurückgesetzt wird.

Verwenden Sie in keinem Fall ein Entkalkungsmittel, das auf Mineralsäuren wie Schwefel- Salz-, Sulfamin- und Essigsäure (z.B. Essig) basiert. Diese Entkalkungsmittel können zu Schäden an der Maschine führen. Verwenden Sie ein Entkalkungsmittel, das für Geräte mit Kunststoffteilen geeignet ist.

Für Geräte mit Kalkschäden, die unter Inanspruchnahme der Garantie zurückgegeben werden, wird eine Reparaturgebühr berechnet.



- Entkalken Sie Ihr Gerät regelmäßig, je nachdem wie kalkhaltig Ihr Wasser ist und wie oft Sie die Maschine benutzen.
 - Verwenden Sie ein Markenentkalkungsmittel und befolgen Sie die Anweisungen des Herstellers.
1. Gießen Sie Frischwasser und die angegebene Menge Entkalkungsmittel in den Wassertank.
 2. Wiederholen Sie den Brühvorgang mehrmals und verwenden Sie ebenfalls den „Heißwasser“-Prozess, um die Dampfdüse und die inneren Teile zu reinigen.
 3. Führen Sie den Prozess solange durch, bis der Wassertank leer ist. Wiederholen Sie das Ganze falls notwendig.
 4. Spülen Sie das Gerät nach dem Entkalken mehrmals durch, indem Sie Wasser ohne Kaffee kochen, um so etwaige Rückstände des Entkalkungsmittels zu entfernen.
 5. Zum Zurücksetzen halten Sie die  sowie die manuelle  Taste 5 Sekunden lang gleichzeitig gedrückt. Das Reinigungssymbol  erlischt.

PROBLEMLÖSUNG

Das Warnsymbol ! erscheint in folgenden Fällen auf dem Display:

Ursache	Lösung
Der Dampf-/Heißwasserregler befindet sich während des Brühvorgangs in der geöffneten Position.	Schließen Sie den Regler.
Manuelles Brühen länger als 60 Sekunden.	Halten Sie die  Taste bei Gebrauch der manuellen Funktion nicht länger als 60 Sekunden gedrückt.
Dampfausgabe länger als 180 Sekunden.	Betreiben Sie den Dampf-/Heißwasserregler nicht länger als 180 Sekunden.
Heißwasserausgabe länger als 90 Sekunden.	Versuchen Sie nicht, länger als 90 Sekunden heißes Wasser auszugeben.
Der Dampf-/Heißwasserregler befindet sich beim Einschalten des Geräts in der geöffneten Position.	Der Brühvorgang wird nicht gestartet. Schließen Sie den Regler.

Das  Symbol für das Aufheizen und die Countdown-Display-Segmente erscheinen zusammen mit dem blinkenden Warnsymbol ! in folgenden Fällen auf dem Display:

Ursache	Lösung
Beim Versuch, Kaffee zu brühen, bevor das Gerät die ordnungsgemäße Temperatur erreicht hat.	Lassen Sie das Gerät vollständig aufheizen, was durch das  Symbol angezeigt wird.
Beim Versuch, Dampf zu erzeugen, bevor das Gerät die ordnungsgemäße Temperatur erreicht hat.	Warten Sie, bis das Gerät die ordnungsgemäße Temperatur erreicht hat, was durch das  Symbol angezeigt wird.
Beim Versuch, Wasser auszugeben, bevor das Gerät die ordnungsgemäße Temperatur erreicht hat.	Warten Sie, bis das Gerät die ordnungsgemäße Temperatur erreicht hat, was durch das  Symbol angezeigt wird.

Allgemeines

Problem	Mögliche Ursache	Lösung
Es wird kein Espresso gekocht.	Der Wassertank ist leer.	Füllen Sie Wasser in den Wassertank.
	Der Siebträger oder Siebeinsatz ist blockiert.	Entfernen und reinigen.
	Die Maschine muss entkalkt werden.	Entkalken Sie die Maschine.
	Der Kaffee ist zu fein oder zu grob gemahlen.	Mahlen Sie den Kaffee in der richtigen Mahlstärke.
Espresso dringt aus dem Siebträger heraus.	Der Siebträger ist nicht ordnungsgemäß eingesetzt.	Nehmen Sie den Siebträger heraus und befestigen Sie ihn wieder. Vergewissern Sie sich, dass er vollständig nach rechts gedreht ist, bis er sich nicht weiter bewegen lässt.
Der Siebträger kann nicht eingesetzt werden.	Es befindet sich zu viel Kaffee im Siebeinsatz.	Verwenden Sie den im Lieferumfang enthaltenen Messlöffel/Stopfer wie beschrieben.
	Rückstände am Einsatz vom Siebträger	Reinigen Sie den Bereich, in dem der Siebträger eingesetzt wird.

Problem	Mögliche Ursache	Lösung
Der Kaffee ist nicht stark genug.	Es befindet sich zu wenig Kaffee im Siebeinsatz.	Verwenden Sie den im Lieferumfang enthaltenen Messlöffel/Stopfer wie beschrieben.
	Der Kaffee ist zu fein oder zu grob gemahlen.	Mahlen Sie den Kaffee in der richtigen Mahlstärke.
	Der Kaffee im Siebeinsatz ist nicht fest genug gepresst.	Den Kaffee fester andrücken.

RECYCLING



Um negative Auswirkungen auf Umwelt und Gesundheit durch gefährliche Stoffe zu vermeiden, dürfen Geräte sowie wiederaufladbare und nicht wiederaufladbare Batterien, die mit einem dieser Symbole gekennzeichnet sind, nicht über den normalen Hausmüll entsorgt werden. Entsorgen Sie elektrische und elektronische Produkte und gegebenenfalls wiederaufladbare und nicht wiederaufladbare Batterien immer an einer offiziellen Recyclingstelle.

PRÉCAUTIONS IMPORTANTES

Suivez les précautions essentielles de sécurité, à savoir:

Cet appareil peut être utilisé par des enfants âgés de 8 ans et plus et par des personnes aux aptitudes physiques, sensorielles ou mentales réduites ou ne possédant pas l'expérience et les connaissances suffisantes, pour autant que ces personnes soient supervisées/aient reçu des instructions et soient conscientes des risques encourus. Les enfants ne peuvent pas jouer avec l'appareil. Le nettoyage et l'entretien par l'utilisateur ne doivent pas être effectués par des enfants, à moins qu'ils ne soient âgés de plus de 8 ans et qu'ils soient supervisés. Tenez l'appareil et le câble hors de portée des enfants de moins de 8 ans. Une utilisation inappropriée de l'appareil peut causer des blessures.

La cafetière ne doit pas être placée dans une armoire pendant son utilisation.

⚠ Les surfaces de l'appareil vont s'échauffer. La chaleur résiduelle permet de maintenir les surfaces chaudes après utilisation.

Si le câble est abîmé, vous devez le faire remplacer par le fabricant, un de ses techniciens agréés ou une personne également qualifiée, pour éviter tout danger.

La surface de l'élément chauffant peut rester chaude après utilisation en raison de la chaleur résiduelle.

Utilisez l'appareil conformément aux présentes instructions. Toute utilisation inappropriée pourrait causer des blessures potentielles, une électrocution ou d'autres dangers.

Cet appareil peut être utilisé par des personnes aux aptitudes physiques, sensorielles ou mentales réduites ou ne possédant pas l'expérience et les connaissances suffisantes, pour autant que ces personnes soient supervisées, aient reçu des instructions concernant l'utilisation sécuritaire de cet appareil et soient conscientes des risques encourus.

⊘ Ne pas plonger dans un liquide.

Cet appareil est destiné à être utilisé dans des applications domestiques ou similaires telles que :

- coins cuisine réservé au personnel dans les magasins, les bureaux et autres environnements de travail ;
- par des clients dans des hôtels, des motels et d'autres environnements de type résidentiel ;
- environnements de type Bed & Breakfast ;
- fermes.
- Posez l'appareil sur une surface stable, à niveau et résistante à la chaleur.
- N'utilisez pas l'appareil à d'autres fins que celles décrites dans ce mode d'emploi.
- N'utilisez pas l'appareil s'il est endommagé ou s'il ne fonctionne pas correctement.

PIÈCES

- | | | |
|---|-------------------------------|----------------------------------|
| 1. Plaque chauffante pour tasses | 6. Commande vapeur/eau chaude | 12. Doseur/Presse-café |
| 2. Panneau de contrôle | 7. Bras pivotant | 13. Outil de nettoyage |
| 3. Couvercle du bac d'égouttage | 8. Buse à vapeur amovible | 14. Couvercle du réservoir d'eau |
| 4. Bac d'égouttage amovible | 9. Porte-filtre | 15. Réservoir d'eau |
| 5. Indicateur de remplissage du bac d'égouttage | 10. Tamis 2 tasses | |
| | 11. Tamis 1 tasse | |

AVANT LA PREMIÈRE UTILISATION

- Lavez le porte-filtre, les tamis et le doseur/presse-café à l'eau chaude savonneuse. Rincez et séchez ces éléments.
- Avant la première utilisation, ou si l'appareil n'a pas été utilisé pendant une période prolongée, nettoyez-le en le remplissant et en le faisant fonctionner sans café. Suivez les instructions des sections REMPLISSAGE et PRÉPARATION D'ESPRESSO mais sans ajouter de café.
- Nettoyez le système à vapeur en suivant les instructions de la section ENTRETIEN ET MAINTENANCE.

ARRÊT AUTOMATIQUE

Après 25 minutes d'inactivité, votre machine à espresso s'éteindra. Pour rallumer l'appareil, appuyez sur ☺.

REPLISSAGE

1. Retirez le réservoir d'eau en le soulevant vers le haut (Figure A).
2. Remplissez le réservoir d'eau avec de l'eau froide et fraîche jusqu'à la marque max (Figure B).
3. Remettez le réservoir d'eau en place (Figure C). Veillez à ce qu'il soit positionné correctement et bien calé.



PRÉPARATION DE CAFÉ EXPRESSO

L'espresso peut être dégusté seul ou utilisé pour de nombreuses variations populaires à base d'espresso comme le Latte, le Cappuccino, l'Americano, etc. Votre machine à espresso peut préparer une dose simple (environ 30 ml) ou une dose double (60 ml) d'espresso. Votre machine à espresso peut préparer des boissons automatiquement ou sous contrôle manuel.

Remplissage du porte-filtre









1. Choisissez si vous souhaitez préparer une dose simple ou une dose double.
2. Pour une dose simple, placez le tamis pour 1 café (plus petit) dans le porte-filtre ; pour une dose double, utilisez le tamis pour 2 cafés (plus grand) (Figure D). Pour les dosettes ESE (easy serving espresso - espresso facile à préparer), utilisez le tamis 1 tasse.
3. Utilisez le doseur pour remplir le tamis (Figure E). Pour une dose simple, utilisez 1 mesure et pour une dose double, 2 mesures (Figure F). Le doseur doit être rempli de café à ras bord et le café ne doit pas dépasser le bord (Figure G).
4. Tassez légèrement (comprimez) le café dans le porte-filtre en utilisant l'extrémité plate du doseur (Figure H) jusqu'à ce qu'il soit de niveau. Vous devez tasser le café juste assez pour créer une résistance à l'eau lors de son passage au travers du café. S'il n'est pas suffisamment compact, l'eau passe facilement à travers le café et tout l'arôme ne sera pas extrait. S'il est trop serré, il sera difficile pour l'eau de passer à travers le café et le goût sera àpre et amer.

Positionnement du porte-filtre

1. Assurez-vous que le bord du porte-filtre est exempt de tout résidu de café. Positionnez-le dans la machine avec la poignée orientée vers la gauche de manière à ce qu'elle soit alignée sur la marque  (Figure J).
2. Poussez le porte-filtre vers le haut, puis faites-le pivoter vers la droite jusqu'à ce qu'il s'arrête (Figure K).
3. Pour retirer le porte-filtre, faites-le pivoter vers la gauche jusqu'à ce que la poignée soit alignée sur la marque .

Mode automatique Une et Deux tasses

Votre machine à espresso peut préparer une ou deux tasses d'une simple pression sur un bouton.

1. Remplissez le réservoir d'eau, puis ajoutez la quantité de café requise dans le porte-filtre et positionnez-le.
 2. Appuyez sur le bouton  pour allumer votre machine à espresso.
 3. Votre machine à espresso commencera son cycle de préchauffage. Les six segments de l'affichage et l'icône  s'allument. Le premier segment clignote. Le segment qui clignote s'éteint et le segment suivant dans le sens anti-horaire se met à clignoter. Lorsque tous les segments se sont éteints et que l'icône  s'allume, votre machine à espresso est chaude et prête à fonctionner.
 4. Placez une ou deux tasses sur le bac d'égouttage.
 5. Pour une seule tasse, appuyez sur le bouton  ; pour deux tasses, appuyez sur le bouton .
 6. Les six segments de l'affichage s'allument successivement jusqu'à ce qu'ils s'éteignent tous comme lors du cycle de préchauffage, mais sans afficher l'icône .
 7. Lorsque le café est prêt, tous les segments se sont éteints et l'icône  s'allume.
- Notez que si votre machine à espresso doit être préchauffée après que le café a été préparé, l'icône de préchauffage  s'affichera au lieu de l'icône .

Mode manuel

Ce mode vous permet de contrôler la quantité de café que votre machine à espresso prépare.

1. Remplissez le réservoir d'eau, puis ajoutez la quantité de café requise dans le porte-filtre et positionnez-le.
2. Placez une ou deux tasses sur le bac d'égouttage.
3. Appuyez sur le bouton  et maintenez-le enfoncé. Le voyant lumineux s'allume.
4. Maintenez le bouton enfoncé jusqu'à ce que la quantité de café souhaitée ait été versée.

Remarques





- La durée maximale de fonctionnement en mode manuel est de 60 secondes.
- L'écran affiche un seul segment à la fois qui suit un mouvement anti-horaire tant que le bouton est enfoncé.

FONCTIONS VAPEUR/EAU CHAUDE

Les fonctions vapeur/eau chaude peuvent être utilisées pour chauffer du lait, faire mousser du lait et chauffer les boissons qui ont refroidi.

Important : Une courte période de refroidissement est nécessaire après utilisation de la fonction de production de vapeur ou de moussage et l'appareil ne pourra pas commencer à préparer du café immédiatement. Le voyant lumineux clignote pour vous l'indiquer. Vous pouvez accélérer le refroidissement en faisant couler de l'eau chaude pendant environ 10 secondes après la production de vapeur.

Chauffer du lait à la vapeur

1. Appuyez sur le bouton de vapeur .
2. Les six segments de l'affichage et l'icône  s'allument. Le premier segment clignote. Le segment qui clignote s'éteint et le segment suivant dans le sens anti-horaire se met à clignoter. Lorsque tous les segments se sont éteints et que l'icône  s'allume, votre machine à espresso est prête pour produire de la vapeur.
3. Remplissez une petite cruche de lait.
4. Placez la cruche sous la buse à vapeur avec la buse introduite sous la surface du lait.
5. Faites pivoter la commande vapeur/eau chaude dans le sens inverse des aiguilles d'une montre. Plus vous tournez la commande dans le sens inverse des aiguilles d'une montre, plus la production de vapeur est importante.
6. Lorsque le lait est chauffé à votre convenance, faites pivoter la commande vapeur/eau chaude dans le sens des aiguilles d'une montre jusqu'à la position d'arrêt .
7. Nettoyez la buse à vapeur.



Faire mousser le lait

1. Suivez les étapes 1 et 2 de la section « Chauffer du lait à la vapeur ». Pour obtenir les meilleurs résultats, utilisez du lait froid du réfrigérateur.
2. Tenez la cruche sous la buse comme ci-dessus et ouvrez la commande vapeur/eau chaude selon vos préférences.
3. Pour faire du lait mousseux avec de grosses bulles, tenez la buse juste sous la surface du lait et faites des mouvements circulaires avec la cruche pendant que la vapeur est libérée (Figure L).
4. Pour faire du lait mousseux avec de petites bulles (micro-mousse), tenez la buse entièrement sous la surface du lait et faites des mouvements circulaires avec la cruche pendant que la vapeur est libérée (Figure L).
5. Faites pivoter la commande vapeur/eau chaude dans le sens des aiguilles d'une montre jusqu'à la position d'arrêt (○) lorsque vous avez terminé.
6. Nettoyez la buse à vapeur.

Eau chaude

1. Suivez les étapes 1 et 2 de la section « Chauffer du lait à la vapeur ».
2. Placez un récipient approprié sous la buse à vapeur.
3. Faites pivoter la commande vapeur/eau chaude à fond dans le sens inverse des aiguilles d'une montre jusqu'à la position  position.
4. De l'eau chaude va sortir de la buse à vapeur pendant une durée maximale de 90 secondes.
5. Faites pivoter la commande vapeur/eau chaude dans le sens des aiguilles d'une montre jusqu'à la position d'arrêt (○) lorsque vous avez terminé.

Chauffer des boissons

- Suivez les instructions de la section « Chauffer du lait à la vapeur » mais en tenant la boisson refroidie sous la buse de vapeur au lieu du lait.

Nettoyage de la buse de vapeur après chaque utilisation

1. Nettoyez la buse à vapeur et le bras pivotant immédiatement après chaque utilisation.
2. Plongez la buse à vapeur dans une tasse d'eau propre.
3. Faites pivoter la commande vapeur/eau chaude dans le sens inverse des aiguilles d'une montre. Laissez sortir la vapeur dans l'eau claire pendant plusieurs secondes.
4. Répétez le processus plusieurs fois si nécessaire.
5. Pour terminer, retirez soigneusement la buse à vapeur et essuyez-la ainsi que le bras pivotant avec un chiffon propre et humide avant de les remettre en place.

CONSEILS

- Placez vos tasses à espresso sur le dessus de la machine où elles seront chauffées délicatement.
- Pour obtenir un espresso plus chaud, chauffez le porte-filtre avant de l'utiliser. Placez le tamis dans le porte-filtre, positionnez le porte-filtre et faites tourner le processus de préparation pendant 5 à 10 secondes pour chauffer le filtre. Retirez ensuite le porte-filtre et utilisez-le comme d'habitude pour préparer un espresso. Lorsque vous manipulez le porte-filtre et le tamis, tenez compte du fait qu'ils seront chauds après ce processus.
- Après plusieurs utilisations de la fonction vapeur, la température de l'appareil peut être élevée et cela vous empêchera de continuer à préparer du café tant que la machine n'aura pas un peu refroidi. Vous pouvez utiliser la fonction d'eau chaude pour refroidir la machine plus rapidement.

ENTRETIEN ET MAINTENANCE

Nettoyage



1. Débranchez l'appareil et laissez-le refroidir complètement.
 2. Nettoyez les surfaces extérieures et la buse à vapeur avec un chiffon légèrement humide, puis séchez-les soigneusement. Veillez à éviter que de l'eau ne pénètre à l'intérieur de la machine (par exemple, par l'ouverture de la commande). L'embout de la buse à vapeur peut être retiré en le tirant vers le bas et il peut ensuite être lavé séparément.
 3. Retirez le porte-filtre et le tamis et videz la mouture de café. Lavez ces éléments sous l'eau courante et séchez-les soigneusement.
 4. Essuyez la zone de la machine où le porte-filtre est positionné.
 5. Videz le bac d'égouttage lorsque vous avez fini d'utiliser la machine, ou lorsque l'indicateur de remplissage du bac d'égouttage s'affiche.
- Utilisez l'outil de nettoyage pour désobstruer les orifices du porte-filtre.
 - La buse à vapeur, les tamis, le bac d'égouttage et le couvercle du bac d'égouttage peuvent être nettoyés dans un lave-vaisselle.

Détartrage

Après environ 500 cycles, l'icône de nettoyage  apparaîtra sur l'affichage pour indiquer que l'appareil doit être détartré. Il s'agit d'un avertissement et cela n'affecte pas la préparation du café, mais l'icône restera allumée jusqu'à sa réinitialisation après le détartrage de l'appareil.

N'utilisez en aucun cas un produit de détartrage à base d'acides minéraux tels que l'acide sulfurique, l'acide chlorhydrique, l'acide sulfamique et l'acide acétique (par exemple, le vinaigre). Ces détartrants peuvent endommager la machine. Utilisez un produit de détartrage recommandé pour les appareils comportant des pièces en plastique.

Les produits retournés sous garantie présentant des défauts dus au tartre feront l'objet de frais de réparation.

- Déterminez régulièrement votre appareil en fonction de la teneur en calcaire de votre eau et de la fréquence d'utilisation.
 - Utilisez un produit de détartrage breveté et suivez les instructions du fabricant.
1. Versez de l'eau douce et la quantité spécifiée de détartrant dans le réservoir d'eau.
 2. Démarrez le processus de préparation à plusieurs reprises et utilisez également le processus « d'eau chaude » pour nettoyer la buse de vapeur et les composants internes.
 3. Répétez cette procédure jusqu'à ce que le réservoir d'eau soit vide. Si nécessaire, répétez ce processus.
 4. Après le détartrage, rincez l'appareil plusieurs fois en faisant infuser de l'eau sans café pour éliminer tout résidu de détartrant.
 5. Pour réinitialiser le voyant lumineux, appuyez sur le bouton  et maintenez-le enfoncé et en même temps sur le bouton manuel  pendant 5 secondes. L'icône de nettoyage  s'éteindra.





DÉPANNAGE

L'icône de précaution ! s'affiche à l'écran dans les circonstances suivantes :

Cause	Solution
La commande vapeur/eau chaude est en position ouverte pendant la préparation du café.	Fermez la commande.
Préparation manuelle du café supérieure à 60 secondes.	N'appuyez pas sur le bouton  pendant plus de 60 secondes en mode manuel.
Production de vapeur supérieure à 180 secondes.	N'utilisez pas la commande vapeur/eau chaude pendant plus de 180 secondes.
Eau chaude versée pendant plus de 90 secondes.	N'essayez pas de verser de l'eau chaude pendant plus de 90 secondes.
La commande vapeur/eau chaude est en position ouverte quand l'appareil est allumé.	L'appareil ne préparera pas de café. Fermez la commande.

L'icône de préchauffage  et les segments de l'affichage du compte à rebours ainsi que le signal d'avertissement clignotant ! apparaîtront à l'écran dans les circonstances suivantes :

Cause	Solution
Vous essayez de préparer du café avant que l'appareil n'ait atteint la température correcte.	Laissez l'appareil préchauffer complètement comme indiqué par l'icône  .
Vous essayez de produire de la vapeur avant que l'appareil n'ait atteint la température correcte.	Laissez l'appareil atteindre la température correcte comme indiqué par l'icône  .
Vous essayez de verser de l'eau chaude avant que l'appareil n'ait atteint la température correcte.	Laissez l'appareil atteindre la température correcte comme indiqué par l'icône  .

Généralités

Problème	Cause possible	Solution
La machine ne prépare pas de café espresso	Le réservoir d'eau est vide	Remplissez le réservoir d'eau
	Le porte-filtre ou le tamis est bouché	Retirez ces éléments et nettoyez-les
	La machine doit être détartrée	Détartrez la machine
	La mouture est trop fine ou trop grossière	Veillez à moudre le café à la bonne consistance
Du café espresso s'écoule du porte-filtre	Le porte-filtre n'est pas positionné correctement	Démontez et repositionnez le porte-filtre. Assurez-vous qu'il est complètement tourné vers la droite et qu'il ne peut pas aller plus loin.
Le porte-filtre ne peut pas être positionné	Il y a trop de café dans le tamis	Utilisez le doseur/presse-café fourni comme indiqué.
	Il y a des résidus autour du porte-filtre lors du positionnement	Nettoyez la zone de la machine où le porte-filtre est positionné
Le café a un goût trop léger	Il n'y a pas assez de café dans le tamis	Utilisez le doseur/presse-café fourni comme indiqué.
	La mouture est trop fine ou trop grossière	Veillez à moudre le café à la bonne consistance
	Le café n'est pas suffisamment tassé dans le tamis	Tassez le café en exerçant plus de pression

RECYCLAGE

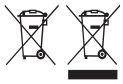

Afin d'éviter les problèmes occasionnés à l'environnement et à la santé par des substances dangereuses, les appareils et les batteries rechargeables et non rechargeables présentant l'un de ces symboles ne doivent pas être éliminés avec les déchets municipaux non triés. Éliminez dans tous les cas les produits électriques et électroniques et, le cas échéant, les batteries rechargeables et non rechargeables, dans un centre officiel et approprié de collecte/recyclage.

Lees de instructies, bewaar ze goed en geef ze met het apparaat mee wanneer u deze aan een derde geeft. Verwijder alle verpakkingsmaterialen voor gebruik.

BELANGRIJKE VEILIGHEIDSMATREGELEN

Volg de gebruikelijke veiligheidsmaatregelen, zoals:

Dit apparaat kan gebruikt worden door kinderen van 8 jaar en ouder en personen met verminderde lichamelijke, zintuiglijke en verstandelijke vaardigheden of die onvoldoende ervaring of kennis hebben, indien zij onder toezicht staan of goed geïnformeerd zijn en zij de risico's begrijpen. Kinderen mogen niet met het apparaat spelen. Schoonmaak en gebruikersonderhoud mag niet door kinderen uitgevoerd worden, tenzij ze ouder dan 8 zijn en onder toezicht staan. Houd het apparaat en het snoer buiten het bereik van kinderen van jonger dan 8 jaar.

Verkeerd gebruik van het apparaat kan leiden tot letsels.

Het koffiezetapparaat mag tijdens gebruik niet in een kast worden geplaatst.

 De oppervlakken van het apparaat zullen heet worden. De restwarmte houdt na gebruik de oppervlakken warm.

Indien het snoer beschadigd is, moet het door de fabrikant, een technicus of een ander deskundig persoon vervangen worden om eventuele risico's te vermijden.

Het oppervlak van het verwarmingselement is na gebruik onderworpen aan restwarmte.

Gebruik het apparaat volgens deze instructies. Elk misbruik kan mogelijk letsel, elektrische schokken of andere gevaren veroorzaken.

Dit apparaat kan worden gebruikt door mensen met beperkte lichamelijke, zintuiglijke of verstandelijke vermogens of een gebrek aan ervaring en kennis, indien zij onder toezicht staan of instructies hebben gekregen over het veilig gebruiken van het apparaat en indien zij de eventuele gevaren begrijpen.

Reinig het product en alle andere accessoires na elk gebruik.

 Niet onderdompelen in een vloeistof

Dit apparaat is bedoeld voor gebruik in huishoudelijke en soortgelijke toepassingen zoals:

- keukengedeelte van winkels, kantoren en andere werkomgevingen;
- door klanten in hotels, motels en andere residentiële omgevingen;
- bed and breakfasts;
- boerderijen.
- Zet het apparaat op een stabiele, vlakke, hittebestendige ondergrond.
- Gebruik het apparaat niet voor andere doeleinden dan degene die in deze gebruiksaanwijzing worden beschreven.
- Gebruik het apparaat niet bij beschadigen of storingen.

ONDERDELEN

- | | | |
|---------------------------|-------------------------------|---------------------------|
| 1. Warmhoudplaat | 6. Keuzeknop heet water/stoom | 11. Zeef met 1 schot |
| 2. Bedieningspaneel | 7. Zwenkarm | 12. Maat/stamper |
| 3. Rooster lekbakje | 8. Afneembare stoompijp | 13. Reinigingsgereedschap |
| 4. Verwijderbaar lekbakje | 9. Filterhouder | 14. Deksel waterreservoir |
| 5. Indicator lekbakje vol | 10. Zeef met 2 schoten | 15. Waterreservoir |

VOOR HET EERSTE GEBRUIK

- Was de filterhouder, zeven en de maat/stamper in warm zeepsop. Spoel en droog goed af.
- Voor het eerste gebruik of als het apparaat lange tijd niet is gebruikt, reinigt u het door het apparaat zonder koffie te vullen en te gebruiken. Volg de instructies onder VULLEN en ESPRESSO MAKEN, maar zonder koffie toe te voegen.
- Reinig het stoomsysteem volgens de instructies onder ZORG EN ONDERHOUD.

AUTOMATISCHE UITSCHAKELING

Na 25 minuten inactiviteit wordt uw espressomachine uitgeschakeld. Om het apparaat weer in te schakelen, drukt u op .

VULLEN

1. Verwijder het waterreservoir door het omhoog te tillen (Afb. A).
2. Vul het waterreservoir met koud water tot aan de markering Max (Afb. B).
3. Plaats het waterreservoir terug (Afb. C). Zorg ervoor dat het correct is gemonteerd en goed zit.



ESPRESSO MAKEN



Espresso kan op zichzelf worden gedronken of gebruikt voor vele populaire varianten op basis van espresso zoals Latte, Cappuccino, Americano, enz. Uw espressomaker kan een enkele shot (ongeveer 30 ml) of een dubbele shot (60 ml) espresso maken.

Uw espressomachine kan automatisch of handmatig drankjes maken.

De filterhouder vullen









1. Beslis of u een enkele of dubbele shot espresso wil.
2. Voor een enkele shot gebruikt u de 1-shot (kleinere) zeef in de filterhouder; voor een dubbele shot de 2-shot (grotere) zeef (Afb. D). Voor ESE-pods (Easy Serving Espresso) gebruikt u de 1-shot zeef.
3. Gebruik de maat om de zeef te vullen (Afb. E). Gebruik voor een enkel schot 1 maat en voor een dubbel gebruik 2 maten (Afb. F). De koffie in de maat moet waterpas zijn en niet te vol (Afb. G).
4. Druk de koffie lichtjes aan (comprimeer) in de filterhouder met het platte uiteinde van de maat (Afb. H) totdat deze waterpas is. U moet de koffie net genoeg verdichten om weerstand tegen het water te creëren terwijl het door de koffie stroomt. Als het te los is, zal het water gemakkelijk door de koffie stromen en wordt de volle smaak er niet uitgehaald. Als het te vast is, zal het water moeilijk door de koffie gaan en zal de smaak hard en bitter zijn.

Monteren van de filterhouder

1. Zorg ervoor dat de rand van de filterhouder vrij is van koffieresten. Plaats het in het apparaat met het handvat naar links gericht, zodat het is uitgelijnd met de markering  (Afb. J).
2. Duw de filterhouder naar boven en draai deze vervolgens naar rechts tot hij niet verder kan (Afb. K).
3. Om de filterhouder te verwijderen, draait u deze naar links totdat de hendel op één lijn staat met de markering .

Automatische één- en tweekopsmodus

Uw espressomachine kan één of twee kopjes maken met slechts één druk op de knop.

1. Vul het waterreservoir, doe vervolgens de gewenste hoeveelheid koffie in de filterhouder en plaats deze.
2. Druk op de  om uw espressomachine in te schakelen.
3. Uw espressomachine zal beginnen met de voorverwarmingscyclus. De zes segmenten in het display en het pictogram  zullen oplichten. Het eerste segment zal knipperen. Het knipperende segment gaat uit en het volgende segment links gaat knipperen. Wanneer alle segmenten uit zijn gegaan, en het pictogram  gaat branden, is uw espressomachine opgewarmd en klaar.
4. Zet een of twee kopjes op de lekbak.
5. Voor één kopje, druk op de  knop; voor twee kopjes drukt u op de  knop.
6. De zes segmenten op het display zullen doorlopen tot ze allemaal uitgaan, op dezelfde manier als bij de voorverwarmingscyclus, maar zonder het pictogram .
7. Als de koffie klaar is, zijn alle zes segmenten uit en het pictogram  gaan branden.
- Als uw espressomachine moet voorverwarmen nadat de koffie is gezet, zal het pictogram  verschijnen in plaats van het pictogram .

Handmatige modus

In deze modus kunt u de hoeveelheid koffie regelen die uw espressomachine afgeeft.

1. Vul het waterreservoir, doe vervolgens de gewenste hoeveelheid koffie in de filterhouder en plaats deze.
2. Zet een of twee kopjes op de lekbak.
3. Houd de knop  ingedrukt. Het lampje van de knop gaat branden.
4. Houd de knop ingedrukt tot de gewenste hoeveelheid koffie is afgegeven.

Opmerkingen





- De maximale looptijd in handmatige modus bedraagt 60 seconden.
- Het display toont telkens één segment, in een beweging tegen de klok in, terwijl de knop ingedrukt wordt gehouden.

HEET WATER/STOOMFUNCTIE

Met de functies Stoom/heet water kunnen melk, melkschuim en gekoelde dranken worden verwarmd.

Belangrijk: Het apparaat moet na gebruik van de stoom- of schuimfunctie even afkoelen en zal niet onmiddellijk kunnen brouwen. Het lampje zal knipperen om dit aan te geven. U kunt de koeling versnellen door na gebruik van de stoomfunctie ongeveer 10 seconden warm water te laten lopen.

Melk stomen

1. Druk op de knop Stomen .
2. De zes segmenten in het display en het pictogram  zullen oplichten. Het eerste segment zal knipperen. Het knipperende segment gaat uit en het volgende segment links gaat knipperen. Wanneer alle segmenten uit zijn gegaan, en het pictogram  gaat branden, is uw espressomachine klaar om stoom te maken.
3. Vul een kannetje met melk.
4. Houd het kannetje onder het stoompijpje met het mondstuk onder het melkoppervlak.
5. Draai de keuzeknop voor stoom/heet water linksom. Hoe verder u linksom draait, hoe meer stoom er wordt geproduceerd.
6. Draai de keuzeknop voor stoom/heet water rechtsom naar de stand Uit  wanneer de melk voldoende is opgewarmd.
7. Maak het stoompijpje schoon.

Melk opschuimen

1. Volg de stappen 1 en 2 onder 'Melk stomen'. Gebruik koude melk uit de koelkast voor het beste resultaat.
2. Houd het kannetje onder het mondstuk zoals hierboven en draai aan de keuzeknop voor stoom/heet water zoals gewenst.
3. Om opgeschuimde melk met grote bellen te maken, houdt u het mondstuk net onder het oppervlak van de melk en maakt u

- cirkelvormige bewegingen met de kan terwijl de stoom vrijkomt (Afb. L).
- Om opgeschuimde melk met kleine bellen te maken, houdt u het mondstuk onder de melk en maakt u cirkelvormige bewegingen met de kan terwijl de stoom vrijkomt (Afb. M).
 - Draai de keuzeknop voor stoom/heet water rechtsonder naar de stand Uit (O) wanneer u klaar bent.
 - Maak het stoompijpje schoon.

Warm water

- Volg de stappen 1 en 2 onder 'Melk stomen'.
- Plaats een geschikte opvangbak onder het stoompijpje.
- Draai de keuzeknop voor stoom/heet water volledig linksom naar de stand D/ E.
- Er komt maximaal 90 seconden heet water uit het stoompijpje.
- Draai de keuzeknop voor stoom/heet water rechtsonder naar de stand Uit (O) wanneer u klaar bent.

Drankjes opwarmen

- Volg de instructies onder 'Melk stomen', maar houd in plaats van melk de gekoelde drank onder het stoompijpje.

Reinig het stoompijpje na elk gebruik

- Reinig het stoompijpje en de zwenkarm onmiddellijk na elk gebruik.
- Dompel het stoompijpje onder in een kopje schoon water.
- Draai de keuzeknop voor stoom/heet water linksom. Laat enkele seconden stoom in het water ontsnappen.
- Indien nodig, herhaal het proces meerdere keren.
- Verwijder ten slotte voorzichtig het stoompijpje en veeg het stoompijpje en de zwenkarm schoon met een schone, vochtige doek voordat u deze terugplaatst.

TIPS

- Plaats uw espressokopjes bovenop het apparaat waar ze worden opgewarmd.
- Voor een warmere espresso verwarmt u de filterhouder voor gebruik. Plaats de zeef in de filterhouder, plaats de filterhouder en schakel het brouwproces 5-10 seconden in om het filter op te warmen. Verwijder vervolgens de filterhouder en gebruik deze zoals gewoonlijk om espresso te maken. Houd er rekening mee, bij het hanteren van de filterhouder en zeef, dat ze heet zullen zijn.
- Na meerdere keren gebruik van de stoomfunctie kan de temperatuur van het apparaat hoog worden en dit zal verder brouwen voorkomen totdat de machine een beetje is afgekoeld. U kunt de heetwaterfunctie gebruiken om de machine sneller te koelen.

ZORG EN ONDERHOUD

Reinigen



- Haal de stekker uit het stopcontact en laat het apparaat afkoelen.
 - Reinig de buitenoppervlakken en het stoompijpje met een licht vochtige doek en droog ze vervolgens grondig af. Zorg dat er geen water in de binnenkant van het product komt (bijvoorbeeld via de bedieningsopening). Het uiteinde van het stoompijpje kan worden verwijderd door het naar beneden te trekken en kan vervolgens afzonderlijk worden gereinigd.
 - Verwijder de filterhouder en zeef en giet het koffiedik weg. Was onder stromend water en droog grondig.
 - Veeg het oppervlak op de machine schoon waar de filterhouder wordt geplaatst.
 - Maak de lekbak leeg wanneer u klaar bent met het gebruik van de machine, of wanneer de indicator Lekbak vol wordt weergegeven.
- Gebruik het schoonmaakgereedschap om de openingen in de filterhouder te deblokkeren.
 - De stoompijp, zeven, lekbak en het deksel van de lekbak kunnen in de vaatwasser worden gereinigd.

Ontkalken

Na ongeveer 500 cycli zal op het display het pictogram Reinigen  verschijnen, wat aangeeft dat het apparaat moet worden ontkalkt. Dit is een waarschuwing en heeft geen invloed op het koffiezetten, maar het pictogram blijft branden totdat het wordt gereset na het ontkalken van het apparaat.

Gebruik nooit een ontkalkingsproduct op basis van minerale zuren zoals zwavelzuur, zoutzuur, sulfaminezuur en azijnzuur (bijv. azijn). Deze ontkalkers kunnen de machine beschadigen. Gebruik een ontkalkingsproduct dat wordt aanbevolen voor apparaten met plastic onderdelen.

Voor producten die onder garantie worden geretourneerd met defecten als gevolg van kalkaanslag worden reparatiekosten in rekening gebracht.

- Ontkalk uw product regelmatig, afhankelijk van het kalkgehalte van uw water en de gebruiksfrequentie.
 - Gebruik een goed ontkalkingsproduct en volg de instructies van de fabrikant.
- Giet vers water en de aangegeven hoeveelheid ontkalker in het waterreservoir.
 - Start het brouwproces herhaaldelijk en gebruik ook het 'heet water'-proces om het stoompijpje en interne componenten te reinigen.
 - Doe dit totdat het waterreservoir leeg is. Herhaal, zo nodig, het proces.
 - Na het ontkalken moet u het product meerdere keren spoelen door water zonder koffie te zetten om resten van de ontkalker te verwijderen.
 - Om het lampje opnieuw in te stellen, houdt u de knop  en de handmatige knop  gedurende 5 seconden ingedrukt. Het pictogram Reinigen  gaat uit.



PROBLEMEN OPLOSSEN

De pictogram Opgelet ! wordt onder de volgende omstandigheden op het display weergegeven:

Oorzaak	Oplossing
De keuzeknop heet water/stoom staat tijdens het brouwen in de open stand.	Sluit de keuzeknop.
Handmatig brouwen gedurende meer dan 60 seconden.	Houd de knop niet langer dan 60 seconden ingedrukt in de handmatige modus.
Stomen langer dan 180 seconden.	Gebruik de stoom-/heetwaterregelknop niet langer dan 180 seconden.
Heet water wordt langer dan 90 seconden afgegeven.	Geef niet langer dan 90 seconden heet water af.
De keuzeknop heet water/stoom staat in de open stand wanneer het apparaat is ingeschakeld.	Het apparaat zal niet brouwen. Sluit de keuzeknop.

De pictogram Voorverwarming en de aftellende displaysegmenten samen met het knipperende pictogram Waarschuwing ! verschijnt onder de volgende omstandigheden op het display:

Oorzaak	Oplossing
U probeert te koffie te brouwen voordat het apparaat de juiste temperatuur heeft bereikt.	Laat het apparaat volledig voorverwarmen, zoals aangegeven door het pictogram .
U probeert stoom te maken voordat het apparaat de juiste temperatuur heeft bereikt.	Laat het apparaat de juiste temperatuur bereiken die wordt aangegeven door het pictogram .
U probeert warm water te maken voordat het apparaat de juiste temperatuur heeft bereikt.	Laat het apparaat de juiste temperatuur bereiken die wordt aangegeven door het pictogram .

Algemeen

Probleem	Mogelijke oorzaak	Oplossing
Er wordt geen espresso gemaakt	Waterreservoir is leeg	Vul het waterreservoir
	Filterhouder of zeef is verstopt	Verwijder en maak schoon
	Machine moet worden ontkalkt	Ontkalk de machine
	Maling is te fijn of te grof	Maal de koffie tot de juiste consistentie
Espresso lekt rond de filterhouder	De filterhouder is niet goed gemonteerd	Verwijder en plaats de filterhouder terug. Zorg ervoor dat het volledig naar rechts is gedraaid totdat het niet verder kan draaien.
Filterhouder kan niet worden gemonteerd	Te veel koffie in de zeef	Gebruik de meegeleverde maat/stamper zoals aangegeven.
	Resten rond de filterhouder	Veeg het oppervlak op de machine schoon waar de filterhouder wordt geplaatst
Koffie smaakt flauw	Te weinig koffie in de zeef	Gebruik de meegeleverde maat/stamper zoals aangegeven.
	Maling is te fijn of te grof	Maal de koffie tot de juiste consistentie
	Koffie te los in zeef	Druk de koffie met meer druk aan

RECYCLING



Om milieu- en gezondheidsproblemen door gevaarlijke stoffen te vermijden, mogen apparaten en oplaadbare en niet oplaadbare batterijen met een van deze symbolen niet samen met het huishoudelijk afval worden verwijderd. Breng elektrische en elektronische producten en, indien van toepassing, oplaadbare en niet-oplaadbare batterijen, altijd naar een officieel recycling-/inzamelpunt.

Leggere le istruzioni e conservarle al sicuro. In caso di cessione dell'apparecchio ad altre persone, consegnare anche le istruzioni. Rimuovere tutto l'imballaggio prima dell'uso.

NORME DI SICUREZZA IMPORTANTI

Osservare le precauzioni fondamentali di sicurezza e in particolare quanto segue:

L'apparecchio può essere utilizzato da bambini di almeno 8 anni e da persone con ridotte capacità fisiche, sensoriali o mentali o senza esperienza e conoscenza a condizione che vengano controllate/istruite e capiscano i pericoli in cui si può incorrere. I bambini non devono giocare con l'apparecchio. La pulizia e la manutenzione da parte dell'utente non devono essere effettuate da bambini di età inferiore agli 8 anni e sotto il controllo di un adulto. Tenere l'apparecchio e il cavo fuori dalla portata dei bambini di età inferiore agli 8 anni.

L'uso errato dell'apparecchio può causare lesioni.

Durante l'uso, la macchina per il caffè non deve essere posizionata in un armadietto.

 Le superfici dell'apparecchio diventeranno calde. Il calore residuo mantiene le superfici calde dopo l'uso. Se il cavo è danneggiato, farlo cambiare dal fabbricante, da un rivenditore autorizzato o da personale similmente qualificato, per evitare incidenti.

La superficie dell'elemento di riscaldamento tende a trattenere calore residuo dopo l'utilizzo.

Utilizzare l'apparecchio seguendo queste istruzioni. Qualsiasi cattivo uso può causare danni, scossa elettrica o altri rischi.

L'apparecchio può essere utilizzato da persone con ridotte capacità fisiche, sensoriali o mentali o che manchino di esperienza o di conoscenza dell'apparecchio, a condizione che siano controllate o istruite sull'utilizzo sicuro dell'apparecchio e che siano in grado di capirne i possibili rischi.

Pulire il prodotto e tutti gli altri accessori dopo ogni uso.

 Non immergere in nessun liquido.

Questo apparecchio è adatto all'uso domestico e ad applicazioni simili quali:

- aree di cucine di negozi, uffici e altri luoghi di lavoro;
- clienti in hotel, in motel e altri ambienti di tipo residenziale;
- ambienti zona letto e colazione;
- case rurali.
- Posizionare l'apparecchio su una superficie stabile, in piano e resistente al calore.
- Non usare l'apparecchio per altri scopi se non quelli per i quali è stato progettato, di seguito descritti in questo manuale di istruzioni.
- Non usare l'apparecchio se è danneggiato o funziona male.

PARTI

- | | | |
|---|------------------------------------|--|
| 1. Piastra scaldatazze | 7. Braccio girevole | 14. Coperchio del serbatoio dell'acqua |
| 2. Pannello di controllo | 8. Ugello per il vapore estraibile | 15. Serbatoio dell'acqua |
| 3. Coperchio della vaschetta raccogliocce | 9. Portafiltro | |
| 4. Vaschetta raccogliocce estraibile | 10. Colino da due tazze | |
| 5. Indicatore di riempimento della vaschetta raccogliocce | 11. Colino da una tazza | |
| 6. Regolatore vapore/acqua calda | 12. Misurino/pressino | |
| | 13. Accessorio per la pulizia | |

PRIMA DI UTILIZZARE IL PRODOTTO PER LA PRIMA VOLTA

- Lavare il portafiltro, i filtri e il misurino/pressino in acqua calda e sapone. Risciacquare e asciugare.
- Prima del primo utilizzo, o se l'apparecchio non è stato usato per un lungo periodo di tempo, pulirlo e avviare l'apparecchio senza il caffè. Seguire le istruzioni della sezione RIEMPIMENTO e PREPARARE UN ESPRESSO ma senza aggiungere il caffè.
- Pulire il sistema di vapore seguendo le istruzioni della sezione CURA E MANUTENZIONE.

SPENNIMENTO AUTOMATICO

Dopo 25 minuti di inattività, la macchina del caffè si spegnerà. Per riaccenderla, premere ☺.



RIEMPIMENTO

1. Rimuovere il serbatoio dell'acqua alzandolo verso l'alto (Fig. A).
2. Riempirlo con acqua fredda potabile fino al livello max (Fig. B).
3. Riposizionare il serbatoio dell'acqua (Fig. C). Assicurarsi che sia inserito correttamente.

PREPARARE UN ESPRESSO

Bere semplicemente un Espresso o usarla per le tante e popolari varianti a base di espresso come Caffè latte, Cappuccino, Americano, ecc. La tua macchina per il caffè può preparare un singolo espresso (circa 30 ml) o un doppio espresso (60 ml). La macchina del caffè può preparare bevande automaticamente o con controllo manuale.

Riempire il portafiltro

1. Decidi tu se preparare un espresso singolo o doppio.
2. Per un singolo espresso posizionare il colino da una tazza (il più piccolo) nel portafiltro, per un doppio espresso posizionare il colino da due tazze (il più grande) (Fig. D). Per le cialde ESE (easy serving espresso) usare il colino da una tazza.
3. Usare il misurino per riempire il colino (Fig. E). Per un singolo espresso usare un misurino e per uno doppio usarne 2 (Fig. F). Il caffè nel misurino dovrà essere livellato e non colmo (Fig. G).
4. Comprimere leggermente il caffè nel portafiltro usando l'estremità piatta del misurino (Fig. H) fino a quando sia livellato. Comprimere il caffè quanto basta per creare resistenza all'acqua in quanto questa passerà attraverso il caffè. Se il caffè è troppo sfuso, l'acqua passerà facilmente attraverso il caffè e non verrà estratto il massimo del suo aroma. Se il caffè è troppo compatto, sarà difficile per l'acqua attraversare il caffè e il sapore sarà aspro e amaro.

Posizionare il portafiltro

1. Assicurarsi che il bordo del portafiltro non abbia resti di caffè. Collocarlo nella macchina con il manico rivolto verso sinistra in modo da allinearli con il simbolo U (Fig. J).
2. Spingere il portafiltro all'insù e poi ruotarlo a destra fino a quando si ferma (Fig. K).
3. Per rimuovere il portafiltro, girarlo verso sinistra fino a quando la maniglia si allinea con il simbolo U.

Modalità automatica di una e due tazze

La macchina del caffè può preparare una o due tazze premendo semplicemente un pulsante.

1. Riempire il serbatoio dell'acqua, quindi aggiungere la quantità di caffè necessaria al portafiltro e inserirlo.
 2. Premere il tasto ☺ per accendere la macchina del caffè.
 3. La macchina del caffè inizierà il suo ciclo di pre-infusione. I sei segmenti del display e l'icona ☺ si illumineranno. Il primo segmento lampeggerà. Il segmento lampeggiante si spegnerà e lampeggerà il segmento successivo in senso antiorario. Quando tutti i segmenti si saranno spenti e l'icona ✓ si accende, la macchina del caffè sarà riscaldata e pronta.
 4. Mettere una o due tazze sulla vaschetta raccogliogocce.
 5. Per una tazza, premere il pulsante ☺; per due tazze premere il pulsante ☺/☺.
 6. I sei segmenti del display si alterneranno fino a quando non si spegneranno tutti in maniera analoga al ciclo di pre-infusione, ma senza mostrare l'icona ☺.
 7. Quando il caffè è pronto, tutti i sei segmenti si saranno spenti e l'icona ✓ si accenderà.
- Nota: se la macchina da caffè ha bisogno di effettuare un ciclo di pre-infusione dopo aver preparato il caffè, apparirà l'icona di pre-infusione ☺ invece dell'icona ✓.

Modalità manuale

Questa modalità permette di controllare la quantità di caffè erogata dalla macchina da caffè.

1. Riempire il serbatoio dell'acqua, quindi aggiungere la quantità di caffè necessaria al portafiltro e inserirlo.
2. Mettere una o due tazze sulla vaschetta raccogliogocce.
3. Tenere premuto il pulsante ☺/⌚. La luce del pulsante si accenderà.
4. Tenere premuto il pulsante fino all'erogazione della quantità di caffè desiderata.

Note

- Il tempo massimo di esecuzione in modalità manuale è di 60 secondi.
- Il display mostrerà un singolo segmento alla volta che si muove in senso antiorario mentre si preme il pulsante.

FUNZIONI VAPORE/ACQUA CALDA

Le funzioni vapore/acqua calda possono essere usate per riscaldare il latte, schiumarlo, e riscaldare bevande che si sono raffreddate.

Importante: L'apparecchio ha bisogno di un breve periodo di raffreddamento dopo la vaporizzazione o dopo aver schiumato il latte e non sarà possibile utilizzarlo immediatamente. Lampeggerà una spia per segnalarlo. È possibile accelerare il raffreddamento erogando acqua calda durante circa 10 secondi dopo la vaporizzazione.

Scaldare il latte

1. Premere il pulsante del vapore ☺.
2. I sei segmenti del display e l'icona ☺ si accenderanno. Il primo segmento lampeggerà. Il segmento lampeggiante si spegnerà e lampeggerà il segmento successivo in senso antiorario. Quando tutti i segmenti si saranno spenti e l'icona ✓ si sarà accesa, la macchina del caffè sarà pronta per fare il vapore.
3. Riempire di latte una piccola lattiera.
4. Tenere la lattiera sotto l'ugello per il vapore con l'ugello al di sotto della superficie del latte.

5. Girare in senso antiorario il regolatore di acqua calda/vapore. Più lo si gira in senso antiorario e più vapore produce.
6. Quando il latte è caldo in base al proprio gusto, girare in senso orario il regolatore di acqua calda/vapore fino alla posizione OFF (○).
7. Pulire l'ugello per il vapore.

Schiumare il latte

1. Seguire i passaggi 1 e 2 della sezione "Scaldare il latte". Usare latte freddo di frigorifero per risultati migliori.
2. Tenere ferma la lattiera sotto l'ugello come sopra e aprire il regolatore di acqua calda/vapore come si desidera.
3. Per schiumare il latte con grandi bolle, tenere fermo l'ugello appena sotto la superficie del latte e realizzare dei movimenti circolari con la lattiera non appena il vapore viene rilasciato (Fig. L).
4. Per schiumare il latte con piccole bolle (piccola schiuma), tenere l'ugello completamente al di sotto della superficie del latte e realizzare dei movimenti circolari con la lattiera non appena il vapore viene rilasciato (Fig. M).
5. Al termine, girare in senso orario il regolatore di acqua calda/vapore fino alla posizione OFF (○).
6. Pulire l'ugello per il vapore.

Acqua calda

1. Seguire i passaggi 1 e 2 della sezione "Scaldare il latte".
2. Collocare un contenitore appropriato sotto l'ugello per il vapore.
3. Girare in senso antiorario il regolatore di acqua calda/vapore fino alla posizione .
4. Dall'ugello per il vapore uscirà acqua calda fino a un massimo di 90 secondi.
5. Al termine, girare in senso orario il regolatore di acqua calda/vapore fino alla posizione OFF (○).

Riscaldare bevande

- Seguire le istruzioni della sezione "Scaldare il latte" ma, invece del latte, collocare la bevanda fredda sotto l'ugello del vapore.

Pulire l'ugello per il vapore dopo ogni uso.

1. Pulire l'ugello per il vapore e il braccio girevole immediatamente dopo ogni uso.
2. Immergere l'ugello per il vapore in una tazza d'acqua potabile.
3. Girare in senso antiorario il regolatore di acqua calda/vapore. Lasciare l'ugello nell'acqua per vari secondi.
4. Ripetere il processo varie volte, se necessario.
5. Infine, rimuovere con cura l'ugello per il vapore e il braccio girevole e pulirli con un panno umido pulito prima di riposizionarli.

CONSIGLI

- Collocare le tazzine di caffè in cima all'apparecchio. Questo le riscalderà.
- Per ottenere un espresso più caldo, riscaldare il portafiltro prima dell'uso. Collocare il colino nel portafiltro, posizionare il portafiltro e avviare il processo di preparazione durante 5-10 secondi per riscaldare il filtro. In seguito, rimuovere il portafiltro e usarlo come di consueto per preparare un espresso. Attenzione nel manipolare il portafiltro e il colino perché saranno caldi dopo quest'operazione.
- Dopo vari utilizzi della funzione vapore, la temperatura dell'apparecchio può diventare elevata e non permetterà ulteriori preparazioni fino a quando la macchina non si sia leggermente riscaldata. È possibile utilizzare la funzione acqua calda per raffreddare la macchina più velocemente.

CURA E MANUTENZIONE

Pulizia

1. Staccare la spina dell'apparecchio e farlo raffreddare completamente.
 2. Pulire le superfici esterne e l'ugello per il vapore con un panno leggermente umido e poi asciugarli accuratamente. Assicurarsi che l'acqua non entri all'interno del prodotto (ad esempio, attraverso l'apertura per il controllo). La punta dell'ugello per il vapore può essere rimossa spingendola verso il basso e può essere lavata separatamente.
 3. Rimuovere il portafiltro e il colino e svuotare i fondi di caffè. Lavare sotto acqua corrente e asciugare con cura.
 4. Pulire l'area della macchina in cui va posizionato il portafiltro.
 5. Svuotare la vaschetta raccogliacqua al termine dell'utilizzo o quando l'indicatore di questo compare.
- Usare l'accessorio per la pulizia per sbloccare le aperture nel portafiltro.
 - L'ugello per il vapore, i colini, la vaschetta raccogliacqua e il coperchio della vaschetta raccogliacqua possono essere lavati in lavastoviglie.



Decalcificazione

Dopo circa 500 cicli, l'icona di pulizia  apparirà sul display per indicare che l'apparecchio deve essere decalcificato. Questo è un avvertimento e non influisce sulla preparazione del caffè, ma l'icona rimarrà accesa fino a quando non verrà resettata dopo aver decalcificato l'apparecchio.

Non usare un prodotto decalcificante contenente acidi minerali come acido solforico, acido cloridrico, acido sulfamico e acido acetico (es. aceto). Tali decalcificatori possono danneggiare la macchina. Usare un prodotto decalcificatore adatto per apparecchi con parti in plastica. I prodotti restituiti in garanzia con guasti dovuti al calcare saranno soggetti a costi di riparazione.

- Decalcificare il prodotto regolarmente a seconda della quantità di calcare dell'acqua e alla frequenza d'uso.
 - Usare un prodotto decalcificante esclusivo e seguire le istruzioni del fabbricante.
1. Versare acqua corrente e la quantità specifica di decalcificante nel serbatoio dell'acqua.
 2. Ripetere più volte il processo di preparazione e usare la funzione "acqua calda" per pulire l'ugello per il vapore e i componenti interni.
 3. Ripetere l'operazione fino a quando il serbatoio dell'acqua non si è svuotato. Ripetere il processo, se necessario.







4. Dopo la decalcificazione, risciacquare il prodotto varie volte facendo bollire l'acqua senza caffè per rimuovere ogni residuo di decalcificante.
5. Per resettare la luce, tenere premuto il pulsante  e il pulsante manuale  allo stesso tempo per 5 secondi. L'icona di pulizia  si spegnerà.

RISOLUZIONE DEI PROBLEMI

L'icona di attenzione  apparirà sul display nelle seguenti circostanze:

Causa	Soluzione
Il regolatore del vapore/acqua calda è in posizione di apertura durante l'infusione.	Ruotare la manopola fino alla posizione di chiusura.
Preparazione manuale superiore a 60 secondi.	Non tenere il pulsante  per più di 60 secondi in modalità manuale.
Emissione di vapore superiore a 180 secondi.	Non usare il regolatore del vapore/acqua calda per più di 180 secondi.
Acqua calda erogata per più di 90 secondi.	Non cercare di erogare acqua calda per più di 90 secondi.
Il regolatore del vapore/acqua calda è in posizione di apertura quando l'unità è accesa.	L'unità non realizzerà l'infusione. Ruotare la manopola fino alla posizione di chiusura.

L'icona della pre-infusione  e i segmenti del display del conto alla rovescia insieme all'icona lampeggiante di attenzione  appariranno sul display nelle seguenti circostanze:

Causa	Soluzione
Si è cercato di preparare il caffè prima che l'unità abbia raggiunto la temperatura corretta.	Lasciare che l'unità si preriscaldi completamente, come indicato dall'icona  .
Si è cercato di produrre vapore prima che l'unità abbia raggiunto la temperatura corretta.	Lasciare che l'unità raggiunga la temperatura corretta indicata dall'icona  .
Si è cercato di erogare acqua calda prima che l'unità abbia raggiunto la temperatura corretta.	Lasciare che l'unità raggiunga la temperatura corretta indicata dall'icona  .

Indicazioni generiche

Problema	Possibile causa	Soluzione
Non è stato preparato nessun caffè	Il serbatoio dell'acqua vuoto	Riempire il serbatoio dell'acqua
	Il portafiltro o il colino è bloccato	Rimuovere e pulire
	La macchina ha bisogno di decalcificazione	Decalcificare la macchina
Il caffè fuoriesce dal portafiltro	Il portafiltro non è posizionato correttamente	Rimuovere e posizionare il portafiltro. Assicurarsi che sia girato completamente a destra.
Il portafiltro non può essere inserito	Troppo caffè nel colino	Usare il misurino/pressino in dotazione come indicato.
	Residui intorno all'area di posizionamento del portafiltro	Pulire l'area in cui va posizionato il portafiltro
Il caffè ha un sapore poco intenso	Non c'è abbastanza caffè nel colino	Usare il misurino/pressino in dotazione come indicato.
	Il caffè macinato è troppo sottile o grosso	Macinare il caffè con la consistenza corretta
	Il caffè è troppo sfuso nel colino	Comprimere il caffè verso il basso con maggior pressione

RICICLO



Per evitare problemi di salute ed ambientali dovuti a sostanze pericolose, gli apparecchi e le batterie ricaricabili e non ricaricabili contrassegnati con uno di questi simboli non devono essere smaltiti con i rifiuti urbani indifferenziati. Smaltire i prodotti elettrici ed elettronici e, quando possibile, le batterie ricaricabili e non ricaricabili, in un punto di raccolta autorizzato per il riciclo/la raccolta.

Lea las instrucciones, guárdelas en un lugar seguro y, en caso de dar el aparato a otra persona, entréguelas también. Retire todo el embalaje antes de usar el aparato.

MEDIDAS DE SEGURIDAD IMPORTANTES

Siga las precauciones básicas de seguridad, incluyendo:

Este aparato puede ser utilizado por niños mayores de 8 años y por personas con discapacidad física, mental o sensorial o sin experiencia en su manejo, siempre que sean supervisadas o guiadas por otra persona y comprendan los posibles riesgos. Los niños no deben jugar con el aparato. Los niños solo deben realizar tareas de limpieza y mantenimiento si son mayores de 8 años y están supervisados por un adulto. Mantenga el aparato y el cable fuera del alcance de niños menores de 8 años.

El uso inadecuado del aparato puede ocasionar heridas.

No guarde la cafetera en una alacena mientras esté funcionando.

 Las superficies del aparato estarán calientes. El calor residual mantendrá las superficies calientes después de usar el aparato.

Si el cable está dañado, este deberá ser cambiado por el fabricante, su agente de servicio, o alguien con cualificación similar para evitar peligro.

La superficie del elemento calefactor conservará calor residual después de utilizar el aparato.

Utilice el aparato conforme estas instrucciones. Un uso indebido puede provocar heridas, descargas eléctricas u otras situaciones de riesgo.

Este aparato puede ser utilizado por personas con discapacidad física, sensorial o mental o sin experiencia en su manejo siempre que otra persona las supervise o les haya explicado cómo utilizar el aparato de forma segura y comprendan los posibles riesgos.

Limpie el producto y sus accesorios después de cada uso.

 No sumerja el aparato en ningún líquido.

Este aparato está pensado para uso en el hogar y en contextos similares, tales como:

- áreas de cocina para el personal en tiendas, oficinas y otros entornos laborales;
- por los clientes en hoteles, moteles y otros entornos de carácter residencial;
- alojamientos tipo bed & breakfast;
- casas rurales.
- Ponga el aparato en una superficie estable, nivelada y resistente al calor.
- No use el aparato para ningún fin distinto a los descritos en estas instrucciones.
- No use el aparato si está dañado o si no funciona bien.

PARTES

- | | | |
|--|------------------------------------|-------------------------------|
| 1. Rejilla de calentamiento de taza | 6. Control de vapor/agua caliente | 12. Medidor/prensador |
| 2. Panel de control | 7. Brazo giratorio | 13. Herramienta de limpieza |
| 3. Tapa de la bandeja de goteo | 8. Boquilla de vapor desmontable | 14. Tapa del depósito de agua |
| 4. Bandeja de goteo extraíble | 9. Portafiltro | 15. Depósito de agua |
| 5. Indicador de llenado de la bandeja de goteo | 10. Tamiz para 2 dosis de espresso | |
| | 11. Tamiz para 1 dosis de espresso | |

ANTES DE USAR POR PRIMERA VEZ

- Lave el portafiltro, los tamices y el medidor/prensador en agua templada jabonosa. Aclare y seque.
- Antes de usar el aparato por primera vez, o si no se ha utilizado en mucho tiempo, límpielo llenándolo con agua y poniéndolo en funcionamiento sin añadir café. Siga las instrucciones bajo los apartados LLENADO y PREPARACIÓN DE ESPRESSO, pero sin añadir café.
- Limpie el sistema de vapor siguiendo las instrucciones bajo el apartado CUIDADOS Y MANTENIMIENTO.

APAGADO AUTOMÁTICO

Transcurridos 25 minutos de inactividad, su máquina de espresso se apagará. Para volver a encenderla, pulse .

LLENADO

1. Extraiga el depósito de agua levantándolo hacia arriba (Fig. A).
2. Llene el depósito de agua con agua fría y fresca hasta la marca max (Fig. B).
3. Vuelva a colocar el depósito de agua (Fig. C). Asegúrese de que está encajado correctamente y perfectamente asentado.



Preparación de Espresso

Puede disfrutar de un café espresso o preparar varias alternativas populares utilizando el espresso como base, tal y como Latte, Cappuccino, Americano, etc. Su máquina de espresso puede preparar un café espresso simple (aproximadamente 30ml), o doble (60ml).

La máquina de espresso puede preparar café de forma automática o con control manual.

Llenar el portafiltro

1. Decida si va a preparar un espresso simple o doble.
2. Para un espresso simple, encaje el tamiz de 1 dosis (más pequeño) en el portafiltro; para un espresso doble, encaje el tamiz de dos dosis (más grande) (Fig. D). Utilice el tamiz de 1 dosis para cápsulas ESE (Easy Serving Espresso).
3. Utilice el medidor para llenar el tamiz (Fig. E). Para un espresso simple utilice 1 dosis y para un espresso doble utilice 2 dosis (Fig. F). La dosis de café debe quedar rasa en el medidor, no colmada (Fig. G).
4. Prese ligeramente (compacte) el café en el portafiltro utilizando el extremo plano del medidor (Fig. H) hasta que quede nivelado. Debe prensar el café lo justo para que haya cierta resistencia al agua cuando se filtre a través del café. Si el café no está lo suficientemente compacto y el agua fluye con demasiada facilidad no se extraerá el sabor completo del café. Por el contrario, si el café se compacta en exceso, resultará difícil que el agua se filtre por el café, y el sabor será demasiado fuerte y amargo.

Encajar el portafiltro

1. Asegúrese de que el borde del portafiltro no tiene restos de café. Encájelo en la máquina con el asa hacia afuera y hacia la izquierda de manera que quede alineada con la marca U (Fig. J).
2. Empuje el portafiltro hacia arriba y gírelo hacia la derecha hasta alcanzar el tope (Fig. K).
3. Para quitar el portafiltro, gírelo hacia la izquierda hasta que el asa quede alineada con la marca U.

Modo automático para una y dos tazas

La máquina de espresso puede preparar una o dos tazas con solo pulsar un botón.

1. Llene el depósito de agua, coloque la cantidad de café necesaria en el portafiltro y encájelo en su sitio.
2. Pulse el botón ☺ para encender la máquina de espresso.
3. La máquina de espresso pondrá en marcha el ciclo de precalentamiento. Se encenderán el icono ☺ y los seis segmentos indicadores. El primer segmento parpadeará, luego se apagará y parpadeará el segmento siguiente, en el sentido contrario a las agujas del reloj. Cuando se hayan apagado todos los segmentos y se encienda el icono ✓, la máquina de espresso estará caliente y lista para usar.
4. Coloque una o dos tazas en la bandeja de goteo.
5. Si desea una taza, pulse el botón ☺; si desea dos tazas, pulse el botón ☺/☺.
6. Los seis segmentos indicadores parpadearán y se apagarán como durante el ciclo de precalentamiento, pero no aparecerá el icono ☺.
7. Cuando el café esté listo, los seis segmentos estarán apagados y se iluminará el icono ✓.
- Si la máquina de espresso necesita precalentarse después de haber preparado café, el icono de precalentamiento ☺ aparecerá en lugar del icono de listo ✓.

Modo manual

Con el modo manual puede controlar la cantidad de café dispensada por la máquina de espresso.

1. Llene el depósito de agua, coloque la cantidad de café necesaria en el portafiltro y encájelo en su sitio.
2. Coloque una o dos tazas en la bandeja de goteo.
3. Presione y mantenga pulsado el botón ☺/☺. La luz del botón se encenderá.
4. Mantenga pulsado el botón hasta que se haya dispensado la cantidad de café deseada.

Notas

- El modo manual dispensa café durante un máximo de 60 segundos.
- Mientras mantenga pulsado el botón, un único segmento indicador irá rotando en sentido contrario a las agujas del reloj.

FUNCIONES DE VAPOR/AGUA CALIENTE

Las funciones de vapor/agua caliente pueden utilizarse para calentar leche, espumar leche y calentar bebidas que se hayan enfriado.

Importante: El aparato requiere un periodo corto de tiempo para enfriarse tras completar las funciones de hervir y espumar, por lo que no podrá preparar café inmediatamente después. La luz parpadeará para indicarle este estado. Puede reducir el tiempo de enfriamiento dispensando agua caliente durante 10 segundos tras completar la función de hervir.

Hervir leche

1. Pulse el botón de vapor ☺.
2. Se encenderán el icono ☺ y los seis segmentos indicadores. El primer segmento parpadeará, luego se apagará y parpadeará el segmento siguiente, en el sentido contrario a las agujas del reloj. Cuando se hayan apagado todos los segmentos y se encienda el icono ✓, la máquina de espresso estará lista para producir vapor.
3. Llene una jarrita con leche.
4. Sujete la jarrita debajo de la boquilla de vapor, introduciendo la boquilla por debajo del nivel de la leche.
5. Gire el control de vapor/agua caliente en sentido contrario a las agujas del reloj. Cuanto más gire el control en esta dirección, más vapor producirá.
6. Una vez que la leche alcance la temperatura deseada, gire el control de vapor/agua caliente en sentido de las agujas del reloj a la posición de apagado (○).
7. Limpie la boquilla de vapor.

Espumar leche

1. Siga los pasos 1 y 2 bajo la sección "Hervir Leche". Para obtener mejores resultados, utilice leche fría de la nevera.
2. Sujete la jarrita debajo de la boquilla de vapor como indicado anteriormente y abra el control de vapor/agua caliente a su gusto.
3. Para preparar leche espumada con burbujas grandes, sujete la boquilla justo debajo del nivel de la leche y realice movimientos circulares con la jarrita a la vez que se libera el vapor (Fig. L).
4. Para preparar leche espumada con burbujas pequeñas (microespuma), sujete la boquilla sumergiéndola completamente por debajo del nivel de la leche y realice movimientos circulares con la jarrita a la vez que se libera el vapor (Fig. M).
5. Una vez haya terminado, gire el control de vapor/agua caliente en sentido de las agujas del reloj hasta la posición de apagado (○).
6. Limpie la boquilla de vapor.

Agua caliente

1. Siga los pasos 1 y 2 bajo la sección "Hervir Leche".
2. Sujete un recipiente adecuado bajo la boquilla de vapor.
3. Gire el control de vapor/agua caliente al máximo en sentido contrario a las agujas del reloj a la posición ☹/○.
4. Durante un máximo de 90 segundos saldrá agua caliente de la boquilla de vapor.
5. Una vez haya terminado, gire el control de vapor/agua caliente en sentido de las agujas del reloj a la posición de apagado (○).

Calentar bebidas

- Siga las instrucciones bajo la sección de 'Hervir leche' pero sujetando la bebida fría debajo de la boquilla de vapor, en vez de la leche.

Limpieza de la boquilla de vapor después de cada uso

1. Limpie la boquilla de vapor y el brazo giratorio inmediatamente después de cada uso.
2. Sumerja la boquilla de vapor en una taza con agua limpia.
3. Gire el control de vapor/agua caliente en sentido contrario a las agujas del reloj. Deje que el vapor salga dentro del agua limpia durante varios segundos.
4. Repita el proceso las veces que sea necesario.
5. Finalmente, retire la boquilla de vapor con cuidado y límpiela, así como el brazo giratorio, con un paño húmedo y limpio antes de volver a colocarla.

CONSEJOS

- Coloque las tazas de espresso encima del aparato para calentarlas lentamente.
- Para obtener un espresso más caliente, caliente el portafiltro antes de usarlo. Encaje el tamiz en el portafiltro, encaje el portafiltro e inicie el proceso de preparación durante 5-10 segundos para calentar el filtro. Una vez hecho esto, quite el portafiltro y úselo normalmente para preparar un espresso. Tenga en cuenta que el portafiltro y el tamiz estarán calientes tras este proceso.
- Tras utilizar la función de vapor varias veces, la temperatura del aparato puede aumentar, previniendo que pueda seguir preparando café hasta que la máquina no se enfríe un poco. Puede utilizar la función de agua caliente para agilizar el proceso de enfriamiento más rápidamente.

CUIDADOS Y MANTENIMIENTO

Limpieza

1. Desenchufe el aparato y deje que se enfríe completamente.
 2. Limpie las superficies exteriores y la boquilla de vapor con un paño ligeramente humedecido y séquelos completamente. Asegúrese de que no entra agua en el interior del aparato (por ejemplo, a través de la ranura del control). La punta de la boquilla de vapor puede desmontarse tirando de ella hacia abajo para limpiarla aparte.
 3. Extraiga el portafiltro y el tamiz y tire los posos de café. Lave estos componentes con agua del grifo y séquelos totalmente.
 4. Limpie el área de la máquina donde se encaja el portafiltro.
 5. Vacíe la bandeja de goteo cuando haya terminado de usar la máquina, o cuando el indicador de llenado de la bandeja de goteo se active.
 6. Empty the drip tray when you have finished using the machine, or when the drip tray full indicator pops up.
- Descalcifique su producto regularmente de acuerdo con el contenido de cal de su agua y la frecuencia de uso que le de a su aparato.
 - Utilice un producto descalcificador recomendado por el fabricante y siga las instrucciones de uso.

Descalcificación

Después de aproximadamente 500 ciclos, el icono de limpieza ☹ aparecerá en la pantalla para indicar que es necesario descalcificar el aparato. Se trata de un aviso que no afecta a la preparación del café, pero el icono permanecerá encendido hasta que se reinicie después de descalcificar el aparato.

Nunca utilice un producto descalcificador compuesto por ácidos minerales como ácido sulfúrico, ácido clorhídrico, ácido sulfámico o ácido acético (p. ej. vinagre). Estos descalcificadores pueden dañar la máquina. Utilice un producto descalcificador recomendado para aparatos con componentes de plástico.

Los productos con defectos debidos a la cal y devueltos bajo el periodo de garantía estarán sujetos a gastos de reparación.

- Descalcifique su producto regularmente de acuerdo con el contenido de cal de su agua y la frecuencia de uso que le de a su aparato.
 - Utilice un producto descalcificador recomendado por el fabricante y siga las instrucciones de uso.
1. Vierta agua fresca y la cantidad especificada de descalcificador en el depósito de agua.



- Realice el proceso de preparación de café repetidamente, así como el proceso de 'agua caliente', para limpiar la boquilla de vapor y los componentes internos.
- Haga esto hasta que el depósito de agua esté vacío. Repita el proceso las veces que sean necesarias.
- Tras descalcificar el producto, aclárelo varias veces hirviendo agua sin café para eliminar posibles residuos de cal.
- Para reiniciar la luz, mantenga pulsados a la vez el botón ☰/☰ y el botón manual ☰/☉ durante 5 segundos. El icono de limpieza 🧹 se apagará.

DETECCIÓN Y SOLUCIÓN DE PROBLEMAS

El icono de advertencia ! aparecerá en la pantalla en los siguientes casos:

Causa	Solución
El control de vapor/agua caliente está en posición abierta durante la preparación del café.	Cierre el control.
La preparación del café en modo manual dura más de 60 segundos.	No mantenga pulsado el botón ☰/☉ durante más de 60 segundos en modo manual.
Se produce vapor durante más de 180 segundos.	No utilice el control de vapor/agua caliente durante más de 180 segundos.
Se dispensa agua caliente durante más de 90 segundos.	No intente dispensar agua caliente durante más de 90 segundos.
El control de vapor/agua caliente está en posición abierta al encender el aparato.	El aparato no funcionará. Cierre el control.

El icono de advertencia ! parpadeará y aparecerá en la pantalla junto con el icono de precalentamiento ☰ y los segmentos indicadores de cuenta atrás en los siguientes casos:

Causa	Solución
Si intenta preparar café antes de que el aparato haya alcanzado la temperatura correcta.	Espere a que el aparato termine de precalentarse, lo que se indica con el icono ☰.
Si intenta producir vapor antes de que el aparato haya alcanzado la temperatura correcta.	Espere a que el aparato alcance la temperatura correcta, indicada por el icono ☰.
Si intenta dispensar agua caliente antes de que el aparato haya alcanzado la temperatura correcta.	Espere a que el aparato alcance la temperatura correcta, indicada por el icono ☰.

General

Problema	Posible causa	Solución
La máquina no hace espresso	Depósito de agua vacío	Llene el depósito de agua
	El portafiltro o el tamiz están atascados	Retire y limpie
	La máquina necesita descalcificarse	Descalcifique la máquina
	La molienda es demasiado fina o demasiado gruesa	Muela el café hasta alcanzar la consistencia correcta
El espresso se sale por los laterales del portafiltro	El portafiltro no encaja correctamente	Extraiga y recolóque el portafiltro. Asegúrese de que está girado totalmente hacia la derecha y que ha alcanzado el tope.
El portafiltro no encaja	Exceso de café en el tamiz	Utilice el medidor/prensador proporcionado como se indica en las instrucciones.
	Residuos de café alrededor del accesorio del portafiltro	Limpie la zona donde encaja el portafiltro
El café sabe aguado	Cantidad insuficiente de café en el tamiz	Utilice el medidor/prensador proporcionado como se indica en las instrucciones.
	La molienda es demasiado fina o demasiado gruesa	Muela el café hasta alcanzar la consistencia correcta
	El café no está lo suficientemente prensado en el tamiz	Prese el café con más presión

RECICLAJE

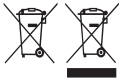

Para evitar problemas medioambientales y de salud derivados de sustancias peligrosas, los electrodomésticos y las pilas recargables y no recargables en las que aparezca uno de estos símbolos no deben eliminarse junto con los residuos urbanos no seleccionados. Deseche siempre los aparatos eléctricos y electrónicos y, cuando corresponda, las pilas recargables y no recargables, en puntos oficiales de recogida/reciclado adecuados.



Leia as instruções e guarde em lugar seguro. Forneça-as também caso venha a fornecer o aparelho a alguém. Retire todo o material de embalar antes da utilização.

MEDIDAS DE PRECAUÇÃO IMPORTANTES

Siga as seguintes instruções básicas de segurança:

Este aparelho pode ser usado por crianças com idade de 8 anos ou superior e pessoas com capacidades físicas, sensoriais ou mentais reduzidas ou com falta de experiência e conhecimentos, desde que supervisionadas/instruídas e que compreendam os riscos envolvidos. As crianças não devem brincar com o aparelho. A limpeza e manutenção por parte do utilizador não deverão ser feitas por crianças a não ser que tenham mais de 8 anos e sejam supervisionadas. Mantenha o aparelho e o cabo fora do alcance de crianças com menos de 8 anos.

Utilizar o aparelho incorretamente poderá resultar em ferimentos.

A máquina de café não deverá estar num armário durante a utilização.

⚠ As superfícies do aparelho aquecerão. O calor residual manterá as superfícies quentes após a utilização.

Se o cabo estiver danificado, o fabricante, o seu agente de assistência técnica ou qualquer profissional devidamente qualificado deverá substituí-lo para se evitarem riscos.

A superfície da resistência está sujeita a calor residual após a utilização.

Use o aparelho de acordo com estas instruções. Qualquer uso indevido poderá causar ferimentos, choques elétricos ou outros perigos potenciais.

Este aparelho pode ser usado por pessoas com capacidades físicas, sensoriais ou mentais reduzidas ou falta de experiência e conhecimentos se estiverem sob supervisão ou tenham recebido instruções relativamente à utilização do aparelho de uma forma segura e compreendam os perigos envolvidos.

Limpe o produto e todos os outros acessórios após cada utilização.

⊘ Não mergulhar em nenhum tipo de líquido.

Este aparelho deve ser usado em ambientes domésticos e em aplicações semelhantes, tais como:

- áreas de cozinha de funcionários em lojas, escritórios e outros ambientes profissionais;
- por clientes em hotéis, motéis e outros ambientes de tipo residencial;
- ambientes tipo pensões ou pousadas;
- quintas
- Coloque o aparelho numa superfície estável, plana, resistente ao calor.
- Não utilize o aparelho para quaisquer outras finalidades senão as descritas nestas instruções.
- Não utilize o aparelho se estiver danificado ou defeituoso.

PEÇAS

- | | | |
|---|----------------------------------|-----------------------------------|
| 1. Placa de aquecimento de chávenas | 6. Controlo de vapor/água quente | 11. Filtro para 1 café |
| 2. Painel de controlo | 7. Braço giratório | 12. Medida/Prensa |
| 3. Cobertura do tabuleiro recetor | 8. Bico de vapor removível | 13. Ferramenta de limpeza |
| 4. Tabuleiro recetor removível | 9. Porta-filtro | 14. Tampa do reservatório de água |
| 5. Indicador de tabuleiro recetor cheio | 10. Filtro para 2 cafés | 15. Reservatório de água |

ANTES DE USAR PELA PRIMEIRA VEZ

- Lave o porta-filtro, os filtros e a medida/prensa com água morna e detergente. Enxague e seque.
- Antes de utilizar pela primeira vez ou se o aparelho não tiver sido utilizado durante muito tempo, limpe-o, enchendo-o e colocando-o a funcionar sem café. Siga as instruções em ENCHER E PREPARAR UM CAFÉ EXPRESSO mas sem adicionar qualquer café.
- Limpe o sistema de vapor seguindo as instruções em CUIDADOS E MANUTENÇÃO.

DESLIGAMENTO AUTOMÁTICO

Após 25 minutos de inatividade, a sua máquina de café expresso irá desligar-se. Para voltar a ligá-la, prima ☺.

ENCHER

1. Retire o reservatório de água, levantando-o (Fig. A).
2. Encha o reservatório de água com água potável fria até à marcação máx. (Fig. B).
3. Coloque novamente o reservatório de água (Fig. C). Certifique-se de que está corretamente instalado e encaixado.

PREPARAR UM CAFÉ EXPRESSO

O café expresso pode ser desfrutado simples ou usado em muitas variações populares baseadas em café expresso, tais como Latte, Cappuccino, Americano, etc. A sua máquina de café expresso pode preparar um único café (aprox. 30 ml) ou dois cafés (60 ml). A sua máquina de café expresso pode preparar bebidas de forma automática ou manual.

Encher o porta-filtro

1. Decida se pretende preparar um ou dois cafés.
2. Para preparar apenas um café, coloque o filtro para 1 café (mais pequeno) no porta-filtro; para preparar dois cafés, coloque o filtro para 2 cafés (maior) (Fig. D). Para cápsulas ESE (easy serving espresso) utilize o filtro para 1 café.
3. Use a medida para encher o filtro (Fig. E). Para preparar apenas um café, use 1 medida e para preparar dois cafés, use 2 medidas (Fig. F). O café na medida deve estar plano e não amontoado (Fig. G).
4. Comprima levemente o café no porta-filtro utilizando a extremidade plana da medida (Fig. H) até que esteja plano. Necessita de comprimir o café apenas o suficiente para criar resistência à água enquanto esta passa através do café. Um café muito solto permite que a água passe facilmente através do mesmo e não será extraído todo o seu sabor. Um café muito compacto dificilmente deixará passar a água e o seu sabor será áspero e amargo.

Colocar o porta-filtro

1. Certifique-se de que o aro do porta-filtro não possui resíduos de café. Coloque-o na máquina com o manípulo para fora voltado para o lado esquerdo, de modo a ficar alinhado com a marca U (Fig. J).
2. Empurre o porta-filtro para cima e depois rode-o para a direita até parar (Fig. K).
3. Para remover o porta-filtro, rode-o para a esquerda até o manípulo estar alinhado com a marca U.

Modo automático de uma e duas chávenas

A sua máquina de café expresso pode preparar uma ou duas chávenas com apenas um toque num botão.

1. Encha o reservatório de água e, em seguida, adicione a quantidade necessária de café ao porta-filtro e encaixe-o.
 2. Prima o botão ☺ para ligar a sua máquina de café expresso.
 3. A sua máquina de café expresso inicia o seu ciclo de preaquecimento. Os seis traços no visor e o ícone ☺ acendem-se. O primeiro traço fica intermitente. O traço intermitente apaga-se e o traço seguinte do lado esquerdo começa a piscar. Quando todos os traços se tiverem apagado e o ícone ✓ se acender, a sua máquina de café expresso está quente e pronta a funcionar.
 4. Coloque uma ou duas chávenas sobre o tabuleiro recetor.
 5. Para uma chávena, prima o botão ☺; para duas chávenas, prima o botão ☺/☺.
 6. Os seis traços no visor ligam-se e desligam-se até que todos se apaguem, tal como acontece no ciclo de preaquecimento, mas sem apresentar o ícone ☺.
 7. Quando o café estiver pronto, todos os seis traços estão apagados e o ícone ✓ acende-se.
- Tenha em atenção que, se a sua máquina de café expresso necessitar de preaquecer após o café ter sido preparado, será apresentado o ícone de preaquecimento ☺ em vez do ícone ✓, que significa que a máquina está pronta a funcionar.

Modo manual

Este modo permite-lhe controlar a quantidade de café que a sua máquina de café expresso distribui. s.

1. Encha o reservatório de água e, em seguida, adicione a quantidade necessária de café ao porta-filtro e encaixe-o.
2. Coloque uma ou duas chávenas sobre o tabuleiro recetor.
3. Prima o botão ☺/☺ sem soltar. A luz do botão acende-se.
4. Mantenha o botão premido até que a quantidade de café necessária tenha sido distribuída.

Notas

- O tempo máximo de funcionamento em modo manual é de 60 segundos.
- O visor mostra um único traço de cada vez, movendo-se da direita para a esquerda, enquanto o botão é mantido premido.

FUNÇÕES DE VAPOR/ÁGUA QUENTE

As funções de vapor/água quente podem ser usadas para aquecer leite, preparar espuma de leite e aquecer bebidas que tenham arrefecido.

Importante: O aparelho requer um curto período de arrefecimento após a função de vapor ou espuma estar concluída e não será capaz de preparar café imediatamente. A luz piscará para indicar isto. Poderá acelerar o arrefecimento dispensando água quente durante aproximadamente 10 segundos após utilizar vapor.

Aquecer leite a vapor

1. Prima o botão de vapor ☺.
2. Os seis traços no visor e o ícone ☺ acendem-se. O primeiro traço fica intermitente. O traço intermitente apaga-se e o traço seguinte do lado esquerdo começa a piscar. Quando todos os traços se tiverem apagado e o ícone ✓ se acender, a sua máquina de café expresso está quente e pronta para produzir vapor.
3. Encha um pequeno jarro com leite.
4. Segure o jarro sob o bico de vapor com o bico por baixo da superfície do leite.
5. Rode o controlo de vapor/água quente para a esquerda. Quanto mais para a esquerda rodar o controlo, maior será a quantidade de vapor produzida.
6. Quando o leite estiver à temperatura pretendida, rode o controlo de vapor/água quente para a direita para a posição desligada (○).
7. Limpe o bico de vapor.

Preparar espuma de leite

1. Siga os passos 1 e 2 em «Aquecer leite a vapor». Use leite frio do frigorífico para obter melhores resultados.
2. Segure o jarro sob o bico conforme indicado anteriormente e abra o controlo de vapor/água quente como desejado.
3. Para preparar espuma de leite com bolhas grandes, segure o bico imediatamente abaixo da superfície do leite e faça movimentos circulares com o jarro à medida que o vapor é libertado (Fig. L).
4. Para preparar espuma de leite com pequenas bolhas (micro espuma), segure o bico totalmente sob a superfície do leite e faça movimentos circulares com o jarro à medida que o vapor é libertado (Fig. M).
5. Quando terminar, rode o controlo de vapor/água quente para a direita para a posição desligada (○).
6. Limpe o bico de vapor.

Água quente

1. Siga os passos 1 e 2 em «Aquecer leite a vapor».
2. Segure um recipiente adequado sob o bico de vapor.
3. Rode o controlo de vapor/água quente totalmente para a esquerda para a posição ☺/○.
4. A água quente sairá do bico de vapor durante até 90 segundos.
5. Quando terminar, rode o controlo de vapor/água quente para a direita para a posição desligada (○).

Aquecer bebidas

- Siga as instruções em «Aquecer leite a vapor», mas mantendo a bebida refrigerada sob o bico de vapor em vez do leite.

Limpeza do bico de vapor após cada utilização

1. Limpe o bico de vapor e o braço giratório imediatamente após cada utilização.
2. Mergulhe o bico de vapor num copo de água limpa.
3. Rode o controlo de vapor/água quente para a esquerda. Deixe o vapor sair para a água limpa durante vários segundos.
4. Repita o processo várias vezes, se necessário.
5. Por fim, retire cuidadosamente o bico de vapor e limpe o bico e o braço giratório com um pano limpo e húmido antes de colocar novamente no seu lugar.

DICAS

- Coloque as suas chávemas de café expresso na parte superior do aparelho, onde serão ligeiramente aquecidas.
- Para obter um expresso mais quente, aqueça o porta-filtro antes de usar. Encaixe o filtro no porta-filtro, coloque o porta-filtro e efetue o processo de preparação durante 5–10 segundos para aquecer o filtro. Em seguida, retire o porta-filtro e use-o normalmente para preparar um café expresso. Tenha cuidado ao manusear o porta-filtro e o filtro, uma vez que estarão quentes após esta operação.
- Após várias utilizações da função de vapor, o aparelho poderá estar a uma temperatura elevada e poderá não preparar mais café até que arrefeça um pouco. Pode usar a função de água quente para arrefecer o aparelho mais rapidamente.

CUIDADOS E MANUTENÇÃO

Limpeza

1. Desligue o aparelho da tomada e deixe que arrefeça totalmente.
 2. Limpe as superfícies exteriores e o bico de vapor com um pano ligeiramente húmido e seque-os completamente. Certifique-se de que não entra água no interior do produto (por exemplo, através da abertura de controlo). A ponta do bico de vapor pode ser removida puxando-a para baixo para poder ser lavada separadamente.
 3. Retire o porta-filtro e filtro e esvazie as borras do café. Lave sob água corrente e seque totalmente.
 4. Limpe a área do aparelho onde o porta-filtro é colocado.
 5. Esvazie o tabuleiro recetor quando tiver terminado de usar o aparelho ou quando o indicador de tabuleiro recetor cheio for apresentado.
- Use a ferramenta de limpeza para desobstruir os orifícios no porta-filtro.
 - O bico de vapor, filtros, tabuleiro recetor e cobertura do tabuleiro recetor podem ser lavados na máquina de lavar louça.



Descalcificação

Depois de aproximadamente 500 ciclos, o ícone de limpeza ☼ será apresentado no visor para indicar que o aparelho deve ser descalcificado. Trata-se de um aviso e não afetará a preparação de café, mas o ícone permanecerá aceso até ser reiniciado, após a descalcificação do aparelho.

Nunca utilize um produto descalcificante à base de ácidos minerais como ácido sulfúrico, ácido clorídrico, ácido sulfâmico e ácido acético (por exemplo, vinagre). Estes descalcificantes podem danificar o aparelho. Utilize um produto descalcificante recomendado para aparelhos com peças de plástico.

Os produtos devolvidos ao abrigo da garantia com avarias devido ao calcário estarão sujeitos a uma taxa de reparação.

- Descalcifique o seu produto regularmente, em função do teor de calcário da sua água e da frequência de utilização.
 - Use um produto de descalcificação de marca e siga as instruções do fabricante.
1. Verta água potável e a quantidade especificada de descalcificante no reservatório de água.
 2. Inicie repetidamente o processo de preparação e utilize também o processo de «água quente» para limpar o bico de vapor e os componentes internos.
 3. Realize este processo até o reservatório de água estar vazio. Se necessário, repita este processo.
 4. Após a descalcificação, enxague o produto várias vezes realizando o processo de preparação, mas sem café, para remover qualquer resíduo de descalcificante.

5. Para reiniciar a luz, prima simultaneamente o botão  e o botão manual  sem soltar durante 5 segundos. O ícone de limpeza  apaga-se.



RESOLUÇÃO DE PROBLEMAS

O ícone de aviso ! surge no visor nas seguintes circunstâncias:

Causa	Solução
O controlo de vapor/água quente está na posição aberta durante a preparação de café.	Feche o controlo.
Infusão manual durante mais de 60 segundos.	Não mantenha o botão  premido durante mais de 60 segundos em modo manual.
Produção de vapor durante mais de 180 segundos.	Não utilize o controlo de vapor/água quente durante mais de 180 segundos.
Água quente distribuída durante mais de 90 segundos.	Não tente distribuir água quente durante mais de 90 segundos.
O controlo de vapor/água quente está na posição aberta quando o aparelho é ligado.	O aparelho não irá preparar café. Feche o controlo.

PT

O ícone de preaquecimento  e os traços de contagem decrescente no visor, bem como o ícone de aviso ! intermitente, são apresentados no visor nas seguintes circunstâncias:

Causa	Solução
Tentativa de preparar café antes de o aparelho ter atingido a temperatura correta.	Deixe que o aparelho efetue totalmente o preaquecimento, o qual é indicado pelo ícone  .
Tentativa de criar vapor antes de o aparelho ter atingido a temperatura correta.	Deixe que o aparelho atinja a temperatura correta, a qual é indicada pelo ícone  .
Tentativa de distribuir água quente antes de o aparelho ter atingido a temperatura correta.	Deixe que o aparelho atinja a temperatura correta, a qual é indicada pelo ícone  .

Geral

Problema	Possível causa	Solução
Não é preparado café	Reservatório de água vazio	Encha o reservatório de água
	O porta-filtro ou o filtro está obstruído	Remova e limpe
	O aparelho necessita de ser descalcificado	Descalcifique a máquina
	A moagem é muito fina ou grossa	Moa o café com a consistência correta
O café sai em volta do porta-filtro	O porta-filtro não está colocado corretamente	Remova e volte a instalar o porta-filtro. Certifique-se de que está totalmente voltado para a direita até não rodar mais
Não é possível colocar o porta-filtro	Demasiado café no filtro	Utilize a medida/prensa fornecida conforme as instruções
	Resíduos à volta do encaixe do porta-filtro	Limpe a área onde o porta-filtro é instalado
O sabor do café é fraco	O filtro não contém café suficiente	Utilize a medida/prensa fornecida conforme as instruções
	A moagem é muito fina ou grossa	Moa o café com a consistência correta
	Café muito solto no filtro	Comprima o café aplicando mais pressão

RECICLAGEM



Para evitar problemas ambientais e de saúde devido a substâncias perigosas, os aparelhos e baterias recarregáveis e não recarregáveis com um destes símbolos não deverão ser eliminados com o lixo doméstico normal. Elimine sempre os produtos elétricos e eletrónicos e, quando aplicável, as baterias recarregáveis e não recarregáveis, no ponto de reciclagem/recolha oficial apropriado.

Læs vejledningen og behold den til senere brug. Lad den følge med apparatet, hvis det overdrages til andre. Fjern al emballage før brug.

VIGTIGE SIKKERHEDSINSTRUKTIONER

Følg altid de grundlæggende sikkerhedsregler, herunder:

Dette apparat kan anvendes af børn fra 8 år og derover og personer hvis fysiske, sansemæssige eller mentale evner er nedsat, eller personer uden den fornødne erfaring, hvis de er blevet instrueret/har været under opsyn og forstår de forbundne farer. Børn må ikke lege med apparatet. Rengøring og vedligeholdelse må ikke foretages af børn, medmindre de er over 8 år og holdes under opsyn. Apparatet og ledningen skal holdes uden for rækkevidden af børn under 8 år.

Forkert brug af apparatet kan forårsage tilskadekomst.

Kaffemaskinen må ikke stå i et skab, når den er i brug.

 Apparatets overflader kan blive meget varme. Eftervarme holder overfladerne varme efter brug.

Hvis ledningen er beskadiget, skal den udskiftes af producenten, serviceværkstedet eller en tilsvarende kvalificeret fagmand, så eventuelle skader undgås.

Varmeelements overflade er stadig varmt efter brug.

Brug apparatet ifølge brugsanvisningen. Enhver form for forkert brug kan forårsage tilskadekomst, elektrisk stød og andre farer.

Dette apparat kan benyttes af personer med nedsatte fysiske, sensoriske eller mentale evner, eller personer som mangler erfaring, hvis de er under opsyn eller har modtaget vejledning i anvendelsen af apparatet på en sikker måde og forstår, hvilke farer der er forbundet med brug.

Rengør maskinen og alle dele efter hver brug.

 Må ikke nedsænkes i vand eller andre væsker.

Dette apparat er beregnet til at blive brugt i en privat husholdning eller lignende såsom:

- personalekøkken i butikker, kontorer eller andre arbejdspladser
- af gæster på hotel, motel og på andre indkvarteringssteder
- bed & breakfast-steder
- landhuse
- Anbring apparatet på et stabilt, plant og varmebestandigt underlag.
- Anvend ikke apparatet til andre formål end dem, der er beskrevet i denne brugsanvisning.
- Undlad at anvende apparatet, hvis det er beskadiget eller ikke fungerer korrekt.

DELE

- | | | |
|---------------------------------|----------------------------------|----------------------------|
| 1. Kopvarmeplade | 6. Drejeknap til damp/varmt vand | 11. Si til 1 shot |
| 2. Kontrolpanel | 7. Svingarm | 12. Måleske/presser |
| 3. Rist til drypbakke | 8. Aftagelig dampdyse | 13. Renseværktøj |
| 4. Aftagelig drypbakke | 9. Portafilter | 14. Låg til vandbeholderen |
| 5. Indikator for fuld drypbakke | 10. Si til 2 shots | 15. Vandbeholder |

FØR FØRSTE BRUG

- Vask portafiltret, de to sier og måleskeen/presseren af i lunkent sæbevand. Skyl og tør alle dele omhyggeligt.
- Før du tager enheden i brug den første gang, eller hvis den ikke har været brugt i længere tid, skal den renses ved at fylde og køre den igennem med vand uden kaffe. Følg anvisningerne under "PÅFYLDNING" OG "SÅDAN LAVER DU ESPRESSO", men uden at tilsætte kaffe.
- Rens dampsystemet ifølge anvisningerne under "PLEJE OG VEDLIGEHOLDELSE".

AUTOMATISK SLUKNING

Maskinen slukker af sig selv efter 25 minutters inaktivitet. For at tænde den igen, tryk på .

PÅFYLDNING

1. Løft vandbeholderen op og af maskinen (fig. A).
2. Fyld vandbeholderen med koldt, frisk vand til max-markeringen (fig. B).
3. Sæt vandbeholderen på maskinen igen (fig. C). Sørg for, at den sidder korrekt, og at låget slutter til.

SÅDAN LAVER DU ESPRESSO

Du kan nyde din espresso alene eller lave en af de mange populære kaffedrikke baseret på espresso, fx Latte, Cappuccino, Americano osv. Din espressomaskine kan et lave enkelt shot (ca. 30 ml) eller et dobbelt shot (60 ml) espresso. Din espressomaskine kan lave varme drikke automatisk eller med manuel betjening.

Sådan fyldes portafiltret

1. Beslut, om du vil have et enkelt shot eller et dobbelt shot.
2. Til et enkelt shot skal du sætte sien til 1 shot (den mindste) ned i portafiltret. Til et dobbelt shot skal du bruge sien til 2 shots (den store) (fig. D). Til ESE-kaffepuder (easy serving espresso) skal du bruge sien til 1 shot.
3. Fyld sien ved hjælp af måleskeen (fig. E). Til et enkelt shot skal du bruge 1 fuld måleske – og til et dobbelt shot 2 fulde måleskeer (fig. F). Fyld måleskeen, så den er strøget, ikke med top på (fig. G).
4. Brug måleskeens ende til at presse (trykke) kaffen ned i portafiltret (fig. H), så den er jævn. Du skal presse kaffen lige akkurat nok til, at vandet møder modstand, når det løber igennem kaffen. Hvis kaffen er for løs, løber vandet igennem uden at trække den fulde smag ud af kaffen. Hvis kaffen er for fast presset, har vandet svært ved at passere igennem, og kaffen får en skarp og bitter smag.

Sådan monteres portafiltret

1. Sørg for, at der ikke sidder kafferester på kanten af portafiltret. Hold portafiltret ind under maskinen med håndtaget mod venstre, så det er ud for U markeringen (fig. J).
2. Tryk portafiltret opad, og drej det dernæst mod højre, så langt det kan komme (fig. K).
3. For at fjerne portafiltret skal du dreje det mod venstre, til håndtaget er ud for U markeringen.

Automatisk tilstand til en eller to kopper

Din espressomaskine kan lave en eller to kopper med ét tryk på en knap.

1. Fyld vandbeholderen, kom den ønskede mængde kaffe i portafiltret, og indsæt det.
 2. Tryk på ☺ knappen for at tænde din espressomaskine.
 3. Maskinen begynder sin forvarmingscyklus. De seks segmenter på displayet og ☺ ikonet lyser. Det første segment blinker. Det blinkende segment slukker, og det næste segment mod urets retning blinker. Når alle segmenter er slukket, og ✓ ikonet lyser, er maskinen tilstrækkeligt varm og er klar til brug.
 4. Stil en eller to kopper på drypbakken.
 5. Til én kop skal du trykke på ☺ knappen. Til to kopper, tryk på ☺/☺ knappen.
 6. De seks segmenter på displayet tænder og slukker skiftevis – næsten som under forvarmningen, men uden ☺ ikonet.
 7. Når kaffen er klar, er alle seks segmenter slukkede, og ✓ ikonet lyser.
- Bemærk, at hvis espressomaskinen har brug for at forvarme, efter at kaffen er brygget, vises ☺ ikonet i stedet for ✓ ikonet for klar.

Manuel tilstand

I denne tilstand kan du styre, hvor meget kaffe, din espressomaskine skal dosere.

1. Fyld vandbeholderen, kom den ønskede mængde kaffe i portafiltret, og indsæt det.
2. Stil en eller to kopper på drypbakken.
3. Tryk på ☺/☺ knappen, og hold den nede. Knappens lampe begynder at lyse.
4. Hold knappen trykket ned, indtil den ønskede mængde kaffe er doseret i koppen.

Bemærk

- I denne tilstand kan maskinen dosere kaffe i maks. 60 sekunder.
- Displayet viser et enkelt segment ad gangen i et mønster, som bevæger sig modsat urets retning, mens knappen holdes nede.

FUNKTIONERNE DAMP/VARMT VAND

Med funktionerne damp/varmt vand kan du lave skummende mælk samt varme mælk og andre drikke, som er blevet kolde.

Vigtigt: Efter du har lavet skummende eller dampvarmet mælk, skal maskinen have et øjeblik til at køle af, før du kan brygge kaffe igen. Lampen blinker hurtigt for at indikere dette. Du kan fremskynde afkølingen efter brug af dampdysen ved at tappe varmt vand i cirka 10 sekunder.

Dampvarmet mælk

1. Tryk på ☺ for damp.
2. De seks segmenter på displayet og ☺ ikonet lyser. Det første segment blinker. Det blinkende segment slukker, og det næste segment mod urets retning blinker. Når alle segmenterne er slukkede, og ✓ ikonet lyser, er maskinen klar til at lave damp.
3. Fyld en lille kande med mælk.
4. Hold kanden under dampdysen med dysen under mælakens overflade.
5. Drej drejeknappen til damp/varmt vand mod uret. Jo længere du drejer knappen mod uret, desto mere damp genererer maskinen.
6. Når du synes, mælken er varm nok, stiller du drejeknappen til damp/varmt vand på (○).
7. Rens dampdysen.

Skummende mælk

1. Følg trin 1 og 2 i afsnittet "Dampvarmet mælk". Brug kold mælk fra køleskabet, så får du det bedste resultat.
2. Hold kanden under dampdysen ligesom før, og drej drejeknappen til damp/varmt vand så lang mod uret, som du synes.
3. For at lave skummende mælk med store bobler skal du holde dampdysen lige under mælakens overflade og bevæge kanden i cirkler, mens dampen kommer ud (fig. L).
4. For at lave skummende mælk med små bobler (mikroskum) skal du holde dampdysen helt ned under mælakens overflade og bevæge kanden i cirkler, mens dampen kommer ud (fig. M).



5. Drej drejeknappen til damp/varmt vand med uret (○), når du er færdig.
6. Rens dampdysen.

Varmt vand

1. Følg trin 1 og 2 i afsnittet "Dampvarmet mælk".
2. Hold en egnet beholder ind under dampdysen.
3. Drej drejeknappen til damp/varmt vand mod uret, helt om til ☞/△.
4. Der bliver ved med at komme varmt vand ud af dampdysen i op til 90 sekunder.
5. Drej drejeknappen til damp/varmt vand med uret (○), når du er færdig.

Opvarmning af en drik

- Følg anvisningerne i afsnittet "Dampvarmet mælk", men hold den afkølede drik under dampdysen i stedet for mælken.

Sådan renses dampdysen efter hver brug

1. Dampdysen og svingarmen skal renses med det samme efter hver brug.
2. Hold dampdysen ned i en kop med rent vand.
3. Drej drejeknappen til damp/varmt vand mod uret. Lad dampen sive ned i vandet i nogle sekunder.
4. Gentag processen flere gange om nødvendigt.
5. Tag derefter dampdysen op af vandet, og tør den og svingarmen af med en ren fugtig klud, før du sætter den på plads.

TIP

- Stil dine espressokopper ovenpå maskinen, så de varmes en smule op.
- For at få en varmere espresso skal du varme portafiltret op før brug. Sæt sien ned i portafiltret, monter portafiltret på maskinen, og kørs bryggeprocessen i 5-10 sekunder for at varme filtret op. Tag derefter portafiltret af, og lav din espresso, som du plejer med portafiltret. Pas på, når du håndterer portafiltret og sien, da de er meget varme efter denne proces.
- Når du har brugt dampfunktionen adskillige gange i træk, kan maskinen blive meget varm og skal køle af, før den kan brygge igen. For at få den til at køle hurtigere kan du bruge funktionen for varmt vand.

PLEJE OG VEDLIGEHOLDELSE

Rengøring

1. Tag maskinens stik ud, og lad den køle helt af.
 2. Tør maskinens udvendige flader og dampdysen af med en let fugtet klud, og tør dem grundigt bagefter. Sørg for, at der ikke trænger vand ind i maskinen (f.eks. gennem rillen til håndtaget). Dampdysen kan afmonteres ved at trække den nedad, så den kan vaskes af separat.
 3. Tag portafiltret og sien af, og fjern kafferesterne. Skyl begge dele omhyggeligt under vandhanen.
 4. Aftør området på maskinen, hvor portafiltret monteres.
 5. Tøm drypbakken, når du er færdig med at bruge maskinen, eller når indikatoren for fuld drypbakke vises.
- Rens åbningerne i portafiltret ved hjælp af renserværktøjet.
 - Dampdysen, sierne og låget til drypbakken tåler opvaskemaskine.

Afkalkning

Efter ca. 500 brygninger vises ☞☞ rensikonet på displayet for at gøre dig opmærksom på, at maskinen trænger til blive afkalket. Det er en advarsel, og du kan stadig brygge kaffe på maskinen, men ikonet vil lyse, indtil du nulstiller den efter afkalkning.

Brug aldrig et afkalkningsprodukt, der er baseret på mineralsyre som svovlsyre, saltsyre, sulfaminsyre eller eddikesyre (dvs. eddike/vineddike). Sådanne afkalkningsprodukter vil beskadige maskinen. Brug et afkalkningsprodukt, som er beregnet til maskiner, der indeholder plastikdele.

For enheder, som returneres under garantien pga. kalkaflejringer opkræves et reparationsgebyr.

- Afkalk din maskine regelmæssigt og afhængigt af kalkindholdet i dit område samt brugshyppigheden.
 - Brug et afkalkningsprodukt af et kendt mærke, og følg producentens anvisninger.
1. Fyld vandbeholderen med frisk vand og den anbefalede mængde afkalkningsprodukt.
 2. Kørs bryggeprocessen adskillige gange, og brug "varmt vand"-processen til rensning af dampdysen og de indvendige dele.
 3. Gør dette, indtil vandbeholderen er tom. Om nødvendigt kan du gentage processen.
 4. Efter afkalkning skal maskinen skylles igennem flere gange ved at brygge uden at tilsætte kaffe, så alle rester af afkalkningsproduktet elimineres.
 5. Nulstil lampen ved at holde ☞/☞ knappen og manuel ☞/☞ knappen nede samtidigt i 5 sekunder. Renseikonet ☞☞ slukker.

FEJLFINDING

Forsigtig ! ikonet vises på display i følgende tilfælde:

Årsag	Løsning
Drejeknap til damp/varmt vand er i åben position under brygningen.	Luk drejknappen.
Manuel brygning længere end 60 sekunder.	Hold ikke ☞/☹ knappen nede længere end 60 sekunder i manuel tilstand.
Damp længere end 180 sekunder.	Brug ikke drejknappen til damp/varmt vand længere end 180 sekunder.
Varmt vand doseret i mere end 90 sekunder.	Forsøg ikke at dosere varmt vand i mere end 90 sekunder.
Drejeknap til damp/varmt vand er i åben position, når maskinen tændes.	Maskinen brygger ikke. Luk drejknappen.

Ikonet for forvarmning ☺ og segmenterne for nedtælling på displayet samt et blinkende ! ikon vises på displayet i følgende tilfælde:

Årsag	Løsning
Du forsøger at brygge, før maskinen har nået den rette temperatur.	Lad maskinen fuldføre forvarmningen, hvilket indikeres af ☺ ikonet.
Du forsøger at generere damp, før maskinen har nået den rette temperatur.	Lad maskinen nå den korrekte temperatur, hvilket indikeres af ☺ ikonet.
Du forsøger at dosere varmt vand, før maskinen har nået den rette temperatur.	Lad maskinen nå den korrekte temperatur, hvilket indikeres af ☺ ikonet.



Generelt

Problem	Mulig årsag	Løsning
Der kommer ingen espresso ud	Vandbeholderen er tom	Fyld vandbeholderen
	Portafiltret eller sien er tilstoppet	Fjern begge dele, og vask dem af
	Maskinen trænger til at blive afkalket	Afkalk maskinen
	Kaffen er malet for fint eller for groft	Mal kaffen, så den er tilpas fin
Der siver espresso ud omkring portafiltret	Portafiltret er ikke korrekt monteret	Fjern portafiltret, og monter det igen Sørg for at dreje det så langt til højre, som det kan.
Jeg kan ikke påsætte portafiltret	For meget kaffe i sien	Brug den medfølgende måleske/presser ifølge anvisningen.
	Snavs omkring portafiltrets monteringssted	Aftør området, hvor portafiltret monteres
Kaffen er for tynd	Ikke nok kaffe i sien	Brug den medfølgende måleske/presser ifølge anvisningen.
	Kaffen er malet for fint eller for groft	Mal kaffen, så den er tilpas fin
	Kaffen i sien er for løs	Pres kaffen mere ned

GENBRUG



For at undgå miljø- og sundhedsmæssige problemer forårsaget af farlige stoffer, må apparater og genopladelige og ikke-genopladelige batterier, der er mærket med et af disse symboler, ikke kasseres sammen med almindeligt husholdningsaffald. Udtjente elektriske og elektroniske produkter samt genopladelige og ikke-genopladelige batterier fra produkterne skal afleveres på en godkendt genbrugsplads eller indsamlingssted.

Läs bruksanvisningen och spara den för framtida bruk. Låt bruksanvisningen följa med om du överlåter apparaten. Ta bort allt förpackningsmaterial före användning.

VIKTIGA SKYDDSÅTGÄRDER

Följ allmänna säkerhetsföreskrifter, däribland följande:

Denna apparat kan användas av barn från 8 års ålder och uppåt och av personer med nedsatt fysisk, sensorisk eller mental förmåga eller med bristande erfarenhet och kunskap, om personerna i fråga är under uppsikt och har fått anvisningar om hur apparaten fungerar och om de har förstått vilka risker som användningen kan medföra. Barn ska inte leka med apparaten. Rengöring och användarunderhåll ska inte utföras av barn, såvida de inte är över 8 år och är under uppsikt. Håll apparat och elkabel utom räckhåll för barn under 8 år.

Felaktig användning av apparaten kan orsaka skada.

Kaffeapparaten får inte placeras i ett skåp vid användning.

⚠ Apparats utsida blir varm. Eftervärmningen gör att utsidorna fortfarande är varma efter avslutad användning.

Om sladden är skadad måste den ersättas av tillverkaren, serviceombud eller någon med liknande kompetens för att undvika skaderisker.

Restvärme kan finnas kvar på värmeelementets yta efter användning.

Använd apparaten enligt dessa anvisningar. Eventuell felaktig användning kan orsaka potentiell skada, elstöt eller andra faror.

Denna apparat kan användas av personer med nedsatt fysisk, sensorisk eller mental förmåga eller med bristande erfarenhet och kunskap, om personerna i fråga är under uppsikt och har fått anvisningar om hur apparaten används på ett säkert sätt och om de har förstått vilka risker som användningen kan medföra.

Rengör apparaten och alla tillbehör efter varje användning.

⊘ Sänk inte ned i någon vätska.

Denna apparat är avsedd för hushållsbruk och liknande användningsområden, så som:

- personalkök i butiker, kontor eller andra arbetsplatser;
- av kunder på hotell, motell och andra typer av bostadsmiljöer;
- miljöer av bed and breakfast-typ;
- boenden på bondgårdar.
- Ställ apparaten på en fast, jämn och värmetålig yta.
- Använd inte apparaten för några andra ändamål än sådana som beskrivs i denna bruksanvisning.
- Använd inte apparaten om den är skadad eller fungerar dåligt.

DELAR

- | | | |
|-----------------------------------|---------------------------------|--------------------------|
| 1. Platta för uppvärmning av kopp | 6. Reglage för ånga/hett vatten | 11. Sil för 1 dos |
| 2. Kontrollpanel | 7. Ångrör | 12. Mått/press |
| 3. Skydd droppbricka | 8. Avtagbar ångpip | 13. Rengöringsverktyg |
| 4. Löstagbar droppbricka | 9. Filterhållare | 14. Lock vattenbehållare |
| 5. Indikator för full droppbricka | 10. Sil för 2 doser | 15. Vattenbehållare |

FÖRE FÖRSTA ANVÄNDNINGEN

- Diska filterhållaren, silarna och måttet/pressen i varmt vatten med diskmedel. Skölj och torka.
- Innan du använder apparaten för första gången, eller om den inte har använts på länge, ska man rengöra den genom att fylla med vatten och köra apparaten utan kaffe. Följ anvisningarna under FYLLA och GÖRA ESPRESSO
- Rengör ångsystemet genom att följa anvisningarna i avsnittet SKÖTSEL OCH UNDERHÅLL.

AUTOAVSTÄNGNING

Efter 25 minuter utan aktivitet stängs espressobryggaren av. För att sätta på den igen trycker man på ☺.

FYLLA PÅ VATTEN

1. Avlägsna vattenbehållaren genom att lyfta den uppåt (Fig. A).
2. Fyll vattenbehållaren med kallt, friskt vatten upp till max-markeringen (Fig. B).
3. Sätt tillbaka vattenbehållaren (Fig. C). Se till att den monteras ordentligt och sitter på plats.

GÖRA ESPRESSO

Espresso kan avnjutas som den är eller användas för att göra andra espressobaserade drycker som latte, cappuccino, americano, etc. Din espressobryggare kan göra enkel espresso (ca. 30 ml) eller dubbel espresso (60 ml).

Espressobryggaren kan brygga drycker automatiskt eller i manuellt läge.

Fylla filterhållaren

1. Bestäm om du ska göra en enkel eller dubbel espresso.
2. För enkel espresso ska man använda den mindre silen (för en dos) i filterhållaren. För en dubbel espresso ska man använda den större silen (för två doser) (Fig. D). För ESE (easy serving espresso)-kapslar ska man använda silen för en dos.
3. Använd måttet för att fylla silen (Fig. E). För enkel espresso använder man 1 mått och för dubbel använder man 2 mått (Fig. F). Använd strukna mått (Fig. G).
4. Packa kaffet lätt (pressa) i filterhållaren med hjälp av den platta änden av måttet (Fig. H) tills det är jämnt fördelat. Du behöver pressa kaffet lagom mycket så att motstånd skapas för vattnet när det passerar genom kaffet. Om det är för löst packat passerar vattnet för snabbt och kaffets smak utvecklas inte. Om det är för hårt packat blir det svårt för vattnet att passera och smaken blir för stark och besk.

Montera filterhållaren

1. Se till att det inte finns några kafferester på filterhållarens kant. Montera den i apparaten med handtaget riktat utåt till vänster så att det är i linje med U-markeringen (Fig. J).
2. Tryck filterhållaren uppåt och vrid den sedan till höger tills det tar stopp (Fig. K).
3. För att ta bort filterhållaren vrider man den till vänster tills handtaget är i linje med U-markeringen.

Automatiskt läge för en eller två koppar

Espressobryggaren kan brygga en eller två koppar med bara en knapptryckning.

1. Fyll vattenbehållaren, tillsätt önskad mängd kaffe i filterhållaren och montera den.
 2. Tryck på ☺-knappen för att sätta på din espressobryggare.
 3. Espressobryggaren börjar sin uppvärmningscykel. De sex segmenten i displayen och ☺-ikonen tänds. Det första segmentet blinkar. Det blinkande segmentet släcks och nästa segment i moturs riktning blinkar. När alla segment har släckts och ✓-ikonen tänds är espressobryggaren uppvärmd och klar.
 4. Placera en eller två koppar på droppbrickan.
 5. För en kopp trycker man på ☺-knappen, för två koppar trycker man på ☺/☺-knappen.
 6. De sex segmenten i displayen tänds och släcks i ett mönster tills de alla släcks, på liknande sätt som under uppvärmningscykeln men utan att ☺-ikonen visas.
 7. När kaffet är redo har alla sex segment släckts och ✓-ikonen tänds.
- Observera att om din espressobryggare behöver värmas upp när kaffet har bryggts visas uppvärmningsikonen ☺ istället för klar-ikonen ✓.

Manuellt läge

I detta läge kan man kontrollera den mängd kaffe espressobryggaren brygger.

1. Fyll vattenbehållaren, tillsätt önskad mängd kaffe i filterhållaren och montera den.
2. Placera en eller två koppar på droppbrickan.
3. Tryck och håll inne ☺/☺-knappen. Knapplampan tänds.
4. Håll inne knappen tills önskad mängd kaffe har bryggts.

Obs

- Den maximala bryggtiden i manuellt läge är 60 sekunder.
- Displayen visar ett segment i taget som rör sig i ett moturs mönster medan knappen hålls intryckt.

FUNKTIONER FÖR ÅNGA/HETT VATTEN

Funktionerna för ånga/hett vatten kan användas för att värma mjölk, skumma mjölk och värma upp drycker som har svalnat.

Obs: Apparaten kräver en kort avsvältningsperiod efter att man använt ång- eller skumfunktionen och man kan inte brygga kaffe omedelbart efteråt. Lampan blinkar för att indikera detta. Du kan snabba på avkyllningen genom att pumpa ut hett vatten i ca 10 sekunder efter ångning.

Ånga mjölk

1. Tryck på ångknappen ☺.
2. De sex segmenten i displayen och ☺-ikonen tänds. Det första segmentet blinkar. Det blinkande segmentet släcks och nästa segment i moturs riktning blinkar. När alla segment har släckts och ✓-ikonen tänds är espressobryggaren redo att producera ånga.
3. Fyll en liten kanna med mjölk.
4. Håll kannan under ångpipen och rör ned pipen i mjölken, under ytan.
5. Vrid reglaget för ånga/hett vatten moturs. Ju längre moturs du vrider reglaget, desto mer ånga bildas.
6. När mjölken har värmts upp till önskad temperatur ska man vrida reglaget för ånga/hett vatten medurs till av-positionen (○).
7. Rengör ångpipen.

Skumma mjölk

1. Följ steg 1 och 2 under "Ånga mjölk". Använd kylskåpskall mjölk för bästa resultat.
2. Håll kannan under ångpipen enligt ovan och öppna reglaget för ånga/hett vatten enligt önskemål.



3. För att göra skummad mjölk med stora bubblor ska man föra ned pipen precis under ytan på mjölken och röra kannan i cirkulära rörelser under tiden ångan frigörs (Fig. L).
4. För att göra skummad mjölk med små bubblor ska man föra ned pipen helt under ytan på mjölken och röra kannan i cirkulära rörelser under tiden ångan frigörs (Fig. M).
5. Vrid reglaget för ånga/hett vatten medurs till av-läget (○) när du är färdig.
6. Rengör ångpipen.

Hett vatten

1. Följ steg 1 och 2 under "Ånga mjölk".
2. Håll en lämplig behållare under ångpipen.
3. Vrid reglaget för ånga/hett vatten helt moturs till ☹/○-läget.
4. Hett vatten kommer ur ångmunstycket i upp till 90 sekunder.
5. Vrid reglaget för ånga/hett vatten medurs till av-positionen (○) när du är klar.

Värma drycker

- Följ anvisningarna under "Ånga mjölk" men håll den kylda drycken under ångmunstycket istället för mjölken.

Rengör ångpipen efter varje användning

1. Rengör ångpipen och ångröret omedelbart efter varje användning.
2. Sänk ned ångpipen i en mugg rent vatten.
3. Vrid reglaget för ånga/hett vatten moturs. Låt ånga bildas i det rena vatten i flera sekunder.
4. Upprepa processen flera gånger om nödvändigt.
5. Avlägsna sedan pipen försiktigt och torka den och ångröret med en ren fuktig trasa innan du sätter tillbaka dem.

TIPS

- Placera dina espressokoppar ovanpå apparaten för att förvärma dem.
- För att göra en hetare espresso kan man värma upp filterhållaren före användning. Sätt filtret i filterhållaren, montera filterhållaren och kör bryggprocessen i 5-10 sekunder för att värma upp filtret. Avlägsna sedan filterhållaren och använd den som vanligt för att göra espresso. Var försiktig när du hanterar filterhållaren och silen eftersom de kan vara heta efter att man gjort detta.
- Efter flera användningar av ångfunktionen kan apparatens temperatur bli hög och detta gör att man inte kan brygga mer förrän den har svalnat lite.

SKÖTSEL OCH UNDERHÅLL

Rengöring

1. Dra ur apparatens stickpropp ur uttaget och låt den svalna helt.
2. Rengör de utvändiga ytorna och ångpipen med en lättfuktad trasa och torka sedan ordentligt. Se till att inget vatten hamnar inuti apparaten (t.ex. genom öppningen på reglaget). Spetsen på ångpipen kan avlägsnas genom att dra den nedåt och sedan kan den rengöras separat.
3. Avlägsna filterhållaren och silen och håll ut kaffesumpen. Diska under rinnande vatten och torka noggrant.
4. Torka av området på apparaten där filterhållaren sitter.
5. Töm droppbrickan när du har använt maskinen, eller när symbolen för full droppbricka tänds.
 - Använd rengöringsverktyget för att rensa hålen i filterhållaren.
 - Ångpipen, silarna, droppbrickan och skyddet till droppbrickan kan diskas i diskmaskin.

Avkalka

Efter ca 500 cykler tänds rengöringsikonen ☹, vilket indikerar att apparaten bör avkalkas. Detta är en varning och det påverkar inte kaffebryggningen, men lampan förblir tänd tills den återställs efter det att man avkalkat apparaten.

Använd aldrig en avkalkningsprodukt baserad på mineralsyra, så som svavelsyra, saltsyra, sulfaminsyra eller ättiksyra (t.ex. vinäger). Sådana avkalkningsmedel kan skada apparaten. Använd en avkalkningsprodukt som rekommenderas för apparater med plastdelar.

Produkter som returneras inom garantin med fel som uppstått pga kalkavlagring kommer att debiteras en reparationsavgift.

- Avkalka din apparat regelbundet beroende på vattnets kalkhalt och hur ofta den används.
 - Använd en avkalkningsprodukt från ett välkänt märke och följ tillverkarens instruktioner.
1. Häll i friskt vatten och angiven mängd avkalkningsmedel i vattenbehållaren.
 2. Starta bryggprocessen flera gånger och använd även processen med hett vatten för att rengöra ångpipen och de inre beståndsdelarna.
 3. Gör detta tills vattenbehållaren är tom. Upprepa processen om nödvändigt.
 4. När man avkalkat apparaten ska man skölja den flera gånger genom att brygga vatten utan kaffe för att avlägsna rester av avkalkningsmedel
 5. För att återställa lampan håller man ☹/☹-knappen och den manuella ☹/☹-knappen intryckta samtidigt i 5 sekunder. Rengöringsikonen ☹ släcks.

PROBLEMSÖKNING

Varningsikonen ! visas i displayen under följande omständigheter:

Orsak	Lösning
Reglaget för ånga/hett vatten är i den öppna positionen under brygning.	Stäng reglaget.
Manuell brygning under längre än 60 sekunder.	Håll inte inne ☺/☹-knappen i mer än 60 sekunder i manuellt läge.
Ångning under längre än 180 sekunder.	Använd inte reglaget för ånga/hett vatten i mer än 180 sekunder.
Hett vatten produceras under längre än 90 sekunder.	Försök inte att hett vatten i mer än 90 sekunder.
Reglaget för ånga/hett vatten är i den öppna positionen när apparaten är på.	Apparaten brygger inte. Stäng reglaget.

Förvärmningsikonen ☺☺☺ och nedräkningssegmenten i displayen visas tillsammans med den blinkande varningsikonen ! under följande omständigheter:

Orsak	Lösning
Man försöker brygga kaffe innan apparaten uppnått korrekt temperatur.	Vänta tills apparaten värmts upp helt, det anges av ☺☺☺-ikonen.
Man försöker producera ånga innan apparaten uppnått korrekt temperatur.	Vänta tills apparaten nått rätt temperatur, det anges av ☺☺☺-ikonen.
Man försöker producera hett vatten innan apparaten uppnått korrekt temperatur.	Vänta tills apparaten nått rätt temperatur, det anges av ☺☺☺-ikonen.



Allmänt

Problem	Möjlig orsak	Lösning
Ingen espresso bryggs	Vattenbehållare tom	Fyll vattenbehållaren
	Filterhållaren eller silen blockerad	Avlägsna och rengör
	Apparaten behöver avkalkas	Avkalka apparaten
	Kaffet är för fin- eller grovmalet	Mal kaffet till rätt konsistens
Espresso läcker ut kring filterhållaren	Filterhållaren är inte monterad korrekt	Avlägsna och sätt tillbaka filterhållaren. Se till att vrida det så långt som möjligt åt höger.
Filterhållaren kan inte monteras	För mycket kaffe i silen	Använd medföljande mått/press enligt anvisningarna.
	Skräp runt filterhållarens fäste	Rengör området där filterhållaren placeras
Kaffet är för svagt	För lite kaffe i silen	Använd medföljande mått/press enligt anvisningarna.
	Kaffet är för fin- eller grovmalet	Mal kaffet till rätt konsistens
	Kaffet är för löspackat i silen	Packa kaffet med mer tryck

ÅTERVINNING



För att undvika miljö- och hälsoproblem pga. farliga ämnen får man inte kassera apparater eller laddningsbara och icke-laddningsbara batterier märkta med någon av dessa symboler i sorterat kommunalt avfall. Elektriska och elektroniska produkter och, där tillämpligt, laddningsbara och icke-laddningsbara batterier ska alltid kasseras vid en lämplig, officiell återvinnings-/uppsamlingsstation.

Les instruksjonene, oppbevar dem på et trygt sted, og send de med apparatet hvis du gir det videre. Fjern all emballasje før bruk.

VIKTIG SIKKERHETSTILTAK

Følg sikkerhetsinstruksene, inkludert

Dette apparatet kan brukes av barn fra åtte år og personer med nedsatte fysiske, sansende eller mentale evner eller manglende erfaring eller kunnskap hvis slike personer har fått opplæring eller blir holdt under oppsyn og forstår farene som er tilknyttet bruken av apparatet. Barn skal ikke leke med apparatet. Rengjøring og vedlikehold skal ikke utføres av barn med mindre de er over åtte år og holdes under oppsyn. Hold apparatet og ledningen utilgjengelig for barn under åtte år.

Feil bruk av apparatet kan føre til skader.

Kaffetrakterne må ikke plasseres i et skap under bruk.

⚠ Apparatets overflater vil bli varme. Restvarmen vil holde overflatene varme etter bruk.

Hvis kabelen er skadet så må den bli erstattet av fabrikanten, servicepartner eller andre som er kvalifiserte for å unngå fare.

Varmeelementets overflate blir utsatt for overskuddsvarme etter bruk.

Bruk apparatet i samsvar med disse instruksjonene. Gal bruk kan forårsake skader, elektrisk støt eller annen risiko.

Dette apparatet kan brukes av personer med reduserte fysiske, sensoriske eller mentale evner, eller manglende erfaring og kunnskap hvis de har fått tilsyn eller opplæring i bruken av hvordan man bruker apparatet på en trygg måte, og forstår risikoen som er involvert.

Rengjør produktet og alt det andre utstyret etter hver bruk.

⊘ Må ikke senkes ned i væske.

Dette apparatet er beregnet for å brukes i husholdninger og liknende bruk, som for eksempel:

- kjøkken for ansatte i butikker, kontorer og andre arbeidsmiljøer;
- av gjester på hotell, motell og andre boligmiljøer;
- bed & breakfast-miljøer;
- gårdshus.
- Sett apparatet på en stabil, flat og varmeherdet overflate.
- Ikke bruk apparatet til andre formål enn det som beskrives i disse instruksene.
- Ikke bruk apparatet hvis det er skadet eller har mangler.

DELER

- | | | |
|---------------------------------|-----------------------------|---------------------------|
| 1. Varmeplate til kopp | 6. Damp-/varmtvannskontroll | 11. Sil for 1 porsjon |
| 2. Kontrollpanel | 7. Hengsel | 12. Måleskje/tamper |
| 3. Deksel for dryppskål | 8. Avtagbart dampmunnstykke | 13. Rengjøringsutstyr |
| 4. Avtagbar dryppskål | 9. Filterholder | 14. Lokk til vannbeholder |
| 5. Indikator for full dryppskål | 10. Sil for 2 porsjoner | 15. Vannbeholder |

FØR APPARATET BRUKES FOR FØRSTE GANG

- Vask filterholderen, filtrene og måleskjeen/tamperen i varmt såpevann. Skyll og tørk.
- Før apparatet brukes for første gang, eller hvis det er lenge siden apparatet har blitt brukt, må det rengjøres ved å fylle på og starte apparatet uten kaffe. Følg instruksjonene under PÅFYLLING og LAGE ESPRESSO, men uten å tilsette kaffe.
- Følg instruksjonene under BEHANDLING OG VEDLIKEHOLD når du rengjør dampsystemet.

AUTOMATISK UTKOBLING

Etter 25 minutter uten aktivitet vil espressomaskinen slå seg av. Trykk på ☺ for å skru den på igjen.

PÅFYLLING

1. Ta av vannbeholderen ved å løfte den oppover (Fig. A).
2. Fyll vannbeholderen med kaldt friskt vann til maks-merket (Fig. B).
3. Sett vannbeholderen på plass igjen (Fig. C). Sørg for at den er riktig festet og sitter godt på plass.

LAGE ESPRESSO

Espresso kan drikkes alene eller brukes i mange populære espressobaserte varianter, som Caffè latte, Cappuccino, Americano, etc.

Espressomaskinen kan lage én enkel porsjon (ca. 30 ml) eller en dobbel porsjon (60 ml) med espresso.

Espressomaskinen kan lage drikker automatisk eller ved hjelp av manuell kontroll.

Fylle på filterholderen

1. Bestem deg for om du skal lage en enkel eller dobbel porsjon.
2. For en enkel porsjon setter du silen for 1 porsjon i filterholderen. For en dobbel porsjon (større) setter du silen for 2 porsjoner på plass (Fig. D). Til ESE ("Easy Serving Espresso") kapsler brukes silen for 1 porsjon.
3. Bruk måleskjeen for å fylle silen (Fig. E). For en enkel porsjon bruker du 1 måleskje og for dobbel bruker du 2 måleskjeer (Fig. F). Kaffen i måleskjeen skal være strøken, ikke med topp (Fig. G).
4. Press kaffen lett sammen i filterholderen ved hjelp av den flate enden på måleskjeen (Fig. H) til den er strøken. Du trenger å presse kaffen nok til at det oppstår motstand mot vannet når det renner gjennom kaffen. Hvis den er for lite kompakt, vil vannet renne lett gjennom kaffen, og hele smaken vil ikke utvinnes. Hvis den er for kompakt, vil det være vanskelig for vannet å renne gjennom kaffen, og smaken vil bli besk og bitter.

Sette på plass filterholderen

1. Sørg for at kanten på filterholderen er fri for kafferester. Sett den inn i maskinen med håndtaket vendt utover til venstre, så den er justert etter U-merket (Fig. J).
2. Skyv filterholderen oppover og vri den deretter til høyre til den stopper (Fig. K).
3. For å fjerne filterholderen, vris den mot venstre til håndtaket er justert med U-merket.

Automatisk modus for én kopp og to kopper

Espressomaskinen kan lage én eller to kopper, bare ved å trykke på én knapp.

1. Fyll vannbeholderen. Deretter tilsetter du nødvendig mengde kaffe i filterholderen og setter den på plass.
2. Trykk på ☺-knappen for å skru på espressomaskinen.
3. Espressomaskinen vil starte forvarmingscyklussen. De seks segmentene på displayet og ☺-ikonet vil lyse. Det første segmentet vil blinke. Det blinkende segmentet vil slå seg av, og det neste segmentet mot klokkeretningen vil blinke. Når alle segmentene har slått seg av, og ✓-ikonet slår seg på, er espressomaskinen varm og klar.
4. Sett én eller to kopper på dryppskålen.
5. For én kopp, trykker du på ☺-knappen; for to kopper, trykker du på ☺/☺-knappen.
6. De seks segmentene på displayet gjentar seg i syklus til alle slår seg av, på en måte som likner forvarmingscyklussen, men uten å vise ☺-ikonet.
7. Når kaffen er klar, vil alle de seks segmentene ha slått seg av, og ✓-ikonet vil slå seg på.
 - Vi gjør oppmerksom på at hvis espressomaskinen må forvarmes når kaffen er traktet, vil forvarmingsikonet ☺ vises i stedet for ferdig-ikonet ✓.

Manuell modus.

Med denne modusen kan du kontrollere mengden kaffe som tappes fra espressomaskinen.

1. Fyll vannbeholderen. Deretter tilsetter du nødvendig mengde kaffe i filterholderen og setter den på plass.
2. Sett én eller to kopper på dryppskålen.
3. Trykk og hold inne ☺/☺-knappen. Knappelyset vil da slå seg på.
4. Hold knappen inne til ønsket mengde kaffe er tappet.

Merk

- Maksimal tappetid i manuell modus er 60 sekunder.
- Displayet vil vise ett segment om gangen i et mønster som beveger seg mot klokkeretningen mens knappen holdes inne.

DAMP-/VARMTVANNSFUNKSJONER

Damp-/varmtvannsfunksjonene kan brukes til å varme melk, lage melkeskum og varme opp drinker som har blitt avkjølt.

Viktig: Apparatet krever en kort nedkjølingsperiode etter at damp- og melkeskumfunksjonen er avsluttet og vil ikke være i stand til å trakte umiddelbart. Lyset vil blinke for å indikere dette. Nedkjølingen vil gå fortere hvis du dispenserer varmt vann i 10 sekunder etter dampingen.

Damping av melk

1. Trykk på dampknappen ☺.
2. De seks segmentene på displayet og ☺-ikonet vil lyse. Det første segmentet vil blinke. Det blinkende segmentet vil slå seg av og det neste segmentet mot klokkeretningen vil blinke. Når alle segmentene har slått seg av og ✓-ikonet slår seg på, er espressomaskinen varm og klar til å lage damp.
3. Fyll en liten mugge med melk.
4. Hold muggen under dampmunestykket, med munestykket under melkens overflate.
5. Vri damp-/varmtvannskontrollen mot klokken. Jo lengre man vrir kontrollen mot klokken, jo mer damp produseres.
6. Når melken er varmet til ønsket temperatur, vrir du damp-/varmtvannskontrollen med klokken til av-posisjon (○).
7. Rengjør dampmunestykket.

Lage melkeskum

1. Følg trinn 1 og 2 under 'Damping av melk'. Bruk kald melk fra kjøleskapet for best resultat.
2. Hold muggen under munestykket som over og åpne damp-/varmtvannskontrollen som ønsket.



3. For å lage melkeskum med store bobler, holder du munnstykket akkurat under overflaten på melken og laget sirkelformede bevegelser med muggen mens dampen slippes ut (Fig. L).
4. For å lage melkeskum med små bobler (mikrobobler), holder du munnstykket helt under overflaten på melken og lager sirkelformede bevegelser med muggen mens dampen slippes ut (Fig. M).
5. Skru damp-/varmtvannskontrollen med klokken til av-posisjonen (○) når du er ferdig.
6. Rengjør dampmunestykket.

Varmt vann

1. Følg trinn 1 og 2 under 'Damping av melk'.
2. Hold en egnet beholder under dampmunestykket.
3. Skru damp-/varmtvannskontrollen helt mot klokken til ☺/○-posisjonen.
4. Varmt vann vil komme ut av dampmunestykket i opptil 90 sekunder.
5. Skru damp-/varmtvannskontrollen med klokken til av-posisjonen (○) når du er ferdig.

Varme opp drikker

- Følg veiledningen under 'Damping av melk', men hold den avkjølte drikken under dampmunestykket istedenfor melken.

Rengjør dampmunestykket etter hver bruk

1. Rengjør dampmunestykket og hengselen etter hver bruk.
2. Senk dampmunestykket ned i en kopp med rent vann.
3. Vri damp-/varmtvannskontrollen mot klokken. La dampen komme ut i det rene vannet i flere sekunder.
4. Gjenta prosessen flere ganger om nødvendig.
5. Til slutt fjerner du dampmunestykket forsiktig og tørker både det og hengselen med en ren fuktig klut før det settes tilbake igjen.

TIPS

- Plasser espressokoppene på toppen av enheten der de vil varmes forsiktig opp.
- For å få varmere espresso, varmer du filterholderen før bruk. Sett silen på plass i filterholderen, sett filterholderen på plass og start traktingen i 5-10 sekunder for å varme opp filteret. Deretter fjerner du filterholderen og bruker den som normalt for å lage espresso. Mens du håndterer filterholderen og silen, må du være oppmerksom på at de vil være varme etter at du har gjort dette.
- Når du har brukt dampfunksjonen flere ganger, kan temperaturen til enheten bli høy. Dette kan hindre videre trakting helt til maskinen har blitt avkjølt. Du kan brukt varmtvannsfunksjonen for å avkjøle maskinen raskere.

BEHANDLING OG VEDLIKEHOLD

Rengjøring

1. Trekk ut kontakten og la apparatet bli avkjølt.
 2. Rengjør de ytre overflatene og dampmunestykket med en lett fuktig klut og deretter tørker du dem grundig. Sørg for at det ikke kommer vann inn i produktet (for eksempel, gjennom kontrollåpningen). Tuppen på dampmunestykket kan fjernes ved å trekke den nedover, og deretter kan den vaskes separat.
 3. Fjern filterholderen og silen og tøm ut kaffegruten. Vask under rennende vann og tørk grundig.
 4. Tørk området på maskinen der filterholderen settes på plass.
 5. Tøm dryppskålen når du er ferdig med å bruke maskinen, eller når dryppskålens full-indikator viser seg.
- Bruk rengjøringsverktøyet til å fjerne blokkeringen på åpningene i filterholderen.
 - Dampmunestykket, silene, dryppskålen og dekselet på dryppskålen kan rengjøres i oppvaskmaskin.

Avkalking

Etter ca. 500 sykluser vil rengjøringsikonet ☼ vises på displayet for å vise at enheten bør avkalkes. Dette er en advarsel og vil ikke påvirke kaffetraktingen, men ikonet vil forbli tent til det blir tilbakestilt etter du har avkalket apparatet.

Bruk aldri avkalkingsprodukter basert på mineralsyrer som svovelsyre, hydrogenklorid, sulfaminsyre og eddiksyre (f.eks. eddik). Disse avkalkingsproduktene kan skade maskinen. Bruk et avskalingsprodukt anbefalt for apparater med plastdeler.

Det vil pålegges reparasjonsgebyr på produkter som returneres under garantien med feil på grunn av kalk.



- Avkalk produktet jevnlig avhengig av vannets kalkholdighet og etter hvor hyppig maskinen brukes.
 - Bruk et merkevarebeskyttet avkalkingsprodukt og følg produsentens veiledning.
1. Hell friskt vann og den bestemte mengden med avkalkingsprodukt i vannbeholderen.
 2. Start traktingen gjentatte ganger og bruk også 'varmt vann'-prosessen for å rengjøre dampmunestykket og innvendige deler.
 3. Gjør dette til vannbeholderen er tom. Gjenta denne prosessen om nødvendig.
 4. Etter avkalking skyller du produktet flere ganger ved å trakte vann uten kaffe for å fjerne eventuelle rester av avkalkingsprodukter.
 5. For å tilbakestille lyset, holdes ☺/☺-knappen og den manuelle ☺/○-knappen inne samtidig i 5 sekunder. Rengjøringsikonet ☼ vil slå seg av.

FEILSØKING

Varselsikonet ! vil vises på displayet under følgende omstendigheter:

Årsak	Løsning
Damp-/varmtvannskontrollen er i åpen posisjon under traktingen.	Lukk kontrollen.
Manuell trakting lenger enn 60 sekunder.	Ikke hold inne  -knappen i mer enn 60 sekunder i manuell modus.
Damping lenger enn 180 sekunder.	Ikke bruk damp-/varmtvannskontrollen i mer enn 180 sekunder.
Varmt vann tappet i mer enn 90 sekunder.	Ikke prøv å tappe varmt vann i mer enn 90 sekunder.
Damp-/varmtvannskontrollen er i åpen posisjon når enheten er slått på.	Enheden vil ikke trakte. Lukk kontrollen.

Forvarmingsikonet  og displaysegmentene for nedtelling i tillegg til ikonet for blinkende varsel ! vil vises på displayet under følgende omstendigheter:

Årsak	Løsning
Prøver å trakte kaffe før enheten har nådd riktig temperatur.	La enheten forvarmes fullstendig, indikert av  -ikonet
Prøver å lage damp før enheten har nådd riktig temperatur.	La enheten nå riktig temperatur, indikert av  -ikonet
Prøver å tappe varmt vann før enheten har nådd riktig temperatur.	La enheten nå riktig temperatur, indikert av  -ikonet

Generelt

Problem	Mulig årsak	Løsning
Det lages ingen espresso	Tom vannbeholder	Fyll vannbeholderen
	Filterholderen eller silen er blokkert	Ta av og rengjør
	Maskinen trenger å avkalkes	Fjern kalk fra maskinen
	Kaffen er for finmalt eller for grov	Mal kaffen til den har passelig konsistens
Espressoen lekker fra filterholderen	Filterholderen er ikke riktig satt på plass	Fjern og sett på plass filterholderen. Sørg for at den er vridd helt til høyre til den ikke går lengre.
Filterholderen kan ikke settes på plass	For mye kaffe i silen	Bruk den medfølgende måleskjeen/tamperen som anvist.
	Rester rundt filterholderen	Rengjør området der filterholderen settes inn
Kaffen smaker lite	Ikke nok kaffe i silen	Bruk den medfølgende måleskjeen/tamperen som anvist.
	Kaffen er for finmalt eller for grov	Mal kaffen til den har passelig konsistens
	Kaffen er for lite kompakt i silen	Press kaffen nedover med mer kraft

RESIRKULERING



For å unngå miljø- og helseproblemer på grunn av farlige stoffer, må apparater og oppladbare og ikke-oppladbare batterier markert med en av disse symbolene ikke kastes i usortert offentlig avfall. Kast alltid elektriske og elektroniske produkter og, hvis relevant, oppladbare og ikke-oppladbare batterier, på et egnet retursted for offentlig resirkulering/innsamling.



Lue käyttöohjeet, säilytä ne ja anna ne laitteen mukana, mikäli luovutat sen toiselle henkilölle. Poista kaikki pakkausmateriaali ennen käyttöä.

TÄRKEITÄ VAROTOIMIA

Seuraa perusvarotoimia, muun muassa seuraavia ohjeita:

Laitetta saavat käyttää yli 8-vuotiaat lapset ja henkilöt, joiden fyysinen, aistienvaarainen tai henkinen toimintakyky on heikentynyt, tai joilla ei ole kokemusta ja tietoa, jos heitä valvotaan/ohjeistetaan, ja he ymmärtävät käyttöön liittyvät vaarat. Lapset eivät saa leikkiä laitteella. Lapset eivät saa puhdistaa tai tehdä hoitotoimia, jos he eivät ole yli 8-vuotiaita ja valvonnan alla. Pidä laite ja kaapeli alle 8-vuotiaiden ulottumattomissa.

Laitteen väärinkäyttö saattaa aiheuttaa henkilövahingon.

Kahvinkeitintä ei saa laittaa kaappiin käytön aikana.

 Laitteen pinnat tulevat kuumiksi. Jälkilämpö pitää pinnat kuumina käytön jälkeen.

Jos sähköjohto on vahingoittunut, se pitää antaa valmistajan, tämän huoltopalvelun tai vastaavan pätevyyden omaavan henkilön vaihdettavaksi vaarojen välttämiseksi.

Lämpöelementtien pinnalla on jälkilämpöä käytön jälkeen.

Käytä laitetta näiden ohjeiden mukaisesti. Väärinkäyttö voi aiheuttaa potentiaalisen henkilövahingon, sähköiskun tai muita vaaroja.

Tätä laitetta saavat käyttää henkilöt, joiden fyysinen, aistinvarainen tai henkinen toimintakyky on heikentynyt tai joilla ei ole kokemusta tai tietoa, jos heitä valvotaan tai ohjeistetaan laitteen turvallisessa käytössä, ja he ymmärtävät käyttöön liittyvät vaarat.

Puhdista tuote ja kaikki lisävarusteet jokaisen käyttökerran jälkeen.

 Älä upota mihinkään nesteeseen.

Laite on tarkoitettu kotitalouskäyttöön ja vastaaviin tarkoituksiin, kuten:

- henkilöstökeittiöt kaupoissa, toimistoissa ja muissa työympäristöissä;
- hotellien, motellien ja muiden asuntolatyyppisten tilojen asiakastilat;
- aamiaisen ja majoituksen tarjoavat tilat;
- maatilat.
- Aseta laite vakaalla, tasaisella ja kuumuutta kestäväälle alustalle.
- Älä käytä laitetta muihin kuin tässä käyttöohjeessa kuvattuihin tarkoituksiin.
- Älä käytä laitetta, jos se on vahingoittunut tai toimii huonosti.

OSAT

- | | | |
|--------------------------------------|---------------------------------|-----------------------|
| 1. Kupin lämmityslevy | 6. Höyryn / kuuman veden säädin | 11. 1 annoksen sihti |
| 2. Ohjauspaneeli | 7. Kääntyvä varsi | 12. Mitta/tampperi |
| 3. Tippa-astian kansi | 8. Irrotettava höyrystin | 13. Puhdistustyökalu |
| 4. Irrotettava tippa-astia | 9. Suodatinpidin | 14. Vesisäiliön kansi |
| 5. Tippa-astian täyttymisen ilmaisin | 10. 2 annoksen sihti | 15. Vesisäiliö |

ENNEN ENSIMMÄISTÄ KÄYTTÖKERTAA

- Puhdista suodatinpidin, sihdit ja mitta/tampperi lämpimällä saippuavedellä. Huuhtelee ja kuivaa.
- Ennen ensimmäistä käyttökertaa, ja jos laitetta ei ole käytetty pitkään aikaan, puhdista laite täyttämällä ja käyttämällä laitetta ilman kahvia. Noudata kohtien TÄYTTÄMINEN ja ESPRESSON VALMISTUS ohjeita, mutta ilman kahvia.
- Puhdista höyryjärjestelmä kohdan HOITO JA KUNNOSSAPITO ohjeiden mukaan.

AUTOMAATTINEN SAMMUTUS

Espressokone kytkeytyy automaattisesti pois päältä 25 minuutin käyttämättömyyden jälkeen. Kytke takaisin päälle painamalla .

TÄYTTÄMINEN

1. Irrota vesisäiliö nostamalla sitä ylöspäin (kuva A).
2. Täytä vesisäiliö kylmällä raikkaalla vedellä max-merkintään saakka (kuva B).
3. Kiinnitä vesisäiliö takaisin (kuva C). Varmista, että se on oikein kiinnitetty ja kunnolla paikallaan.

ESPRESSON VALMISTAMINEN

Espresson voi nauttia sellaisenaan tai sitä voi käyttää monissa suosituissa espressopohjaisissa kahvijuomissa, kuten Latte, Cappuccino, Americano jne. Espressoja voi valmistaa yhden annoksen (noin 30 ml) tai kahden annoksen tuplaespresson (60 ml). Espressokone voi tehdä juomat automaattisesti tai manuaalisella ohjauksella.

Suodatinpitimen täyttäminen









1. Päätä valmistatko yhden annoksen vai tupla-annoksen.
2. Jos yhden annoksen, kiinnitä 1 annoksen (pienempi) sihti suodatinpidikkeeseen. Jos tupla-annoksen, kiinnitä 2 annoksen (isompi) sihti (kuva D). Käytä ESE-kahvinapeille (easy serving espresso - helposti valmistuva espresso) 1 annoksen sihtiä.
3. Käytä mittaa sihdin täyttämiseen (kuva E). Käytä yhteen annokseen 1 mitallinen ja tupla-annokseen 2 mitallista (kuva F). Mitassa olevan kahvin pinnan tulee olla tasainen, ei kukkuralleen (kuva G).
4. Tampaa (tiivistä) kahvi kevyesti suodatinpitimeen käyttäen mitan tasaista päätä (kuva H), kunnes pinta on tasainen. Kahvi on tiivistettävä riittävästi, jotta se luo vastuksen vedelle, joka virtaa kahvin läpi. Vesi virtaa liian nopeasti, jos kahvi on irrallista, eikä täydellistä aromia silloin saada uutettua. Jos kahvi on liian tiivistä, veden on vaikea virrata kahvin läpi ja aromista voi tulla voimakas ja kitkerä.

Suodatinpitimen kiinnittäminen

1. Varmista, että suodatinpitimen reunat ovat puhtaat kahvijäämistä. Kiinnitä se koneeseen kahva vasemmalle siten, että se kohdistuu U-merkkiin (kuva J).
2. Työnnä suodatinpidintä ylöspäin ja käännä sitten oikealle, kunnes se pysähtyy (kuva K).
3. Irrota suodatinpidin kääntämällä se vasemmalle, kunnes kahva kohdistuu U-merkkiin.

Automaattinen yhden tai kahden kupin tila

Espressokone voi valmistaa yhden kupin tai kaksi kuppia yhdellä painikkeen painalluksella.

1. Täytä vesisäiliö, lisää haluttu määrä kahvia suodatinpitimeen ja kiinnitä se.
 2. Kytke espressokone päälle painamalla -painiketta.
 3. Espressokone käynnistää esilämmitysjakson. Näytön kuusi segmenttiä ja -kuvake syttyvät. Ensimmäinen segmentti vilkkuu. Vilkkuva segmentti sammuu ja seuraava segmentti vastapäivään vilkkuu. Kun kaikki segmentit ovat sammuneet ja -kuvake syttyy, espressokone on lämmennyt ja käyttövalmis.
 4. Aseta yksi kuppi tai kaksi kuppia tippa-astian päälle.
 5. Jos yksi kuppi, paina -painiketta; jos kaksi kuppia, paina -painiketta.
 6. Näytön kuusi segmenttiä kiertävät, kunnes kaikki sammuvat samalla tavalla kuin esilämmitysjaksossa, mutta -kuvaketta ei näy.
 7. Kun kahvi on valmis, kaikki kuusi segmenttiä sammuu ja -kuvake syttyy.
- Huomioi, että jos espressokone vaatii esilämmityksen sen jälkeen, kun kahvi on valmistettu, esilämmityskuvake  näkyy valmiuskuvakkeen  sijasta.

Manuaalinen tila

Tämän tilan avulla voit säätää espressokoneen annosteleman kahvin määrää.

1. Täytä vesisäiliö, lisää haluttu määrä kahvia suodatinpitimeen ja kiinnitä se.
2. Aseta yksi kuppi tai kaksi kuppia tippa-astian päälle.
3. Pidä -painiketta painettuna. Painikkeen valo syttyy.
4. Pidä painiketta painettuna, kunnes tarvittava määrä kahvia on annosteltu.

Huomautukset



- Enimmäiskäyttöaika manuaalisessa tilassa on 60 sekuntia.
- Näytössä näkyy yksi segmentti kerrallaan vastapäivään kiertäen, kun painiketta pidetään painettuna.

HÖYRYN / KUUMAN VEDEN TOIMINNOT

Höyryn / kuuman veden toimintoja voidaan käyttää maidon lämmittämiseen, maidon vaahdottamiseen ja jäähtyneiden juomien lämmittämiseen.

Tärkeää: Laite vaatii lyhyen jäähtymisajan höyrytys- ja vaahdotustoiminnon suorittamisen jälkeen, eikä sillä voi valmistaa kahvia välittömästi. Valo ilmaisee tämän vilkkumalla. Voit nopeuttaa jäähtymistä annostelemalla kuumaa vettä noin 10 sekuntia höyrytyksen jälkeen.

Maidon höyryttäminen

1. Paina höyrypainiketta .
2. Näytön kuusi segmenttiä ja -kuvake syttyvät. Ensimmäinen segmentti vilkkuu. Vilkkuva segmentti sammuu ja seuraava segmentti vastapäivään vilkkuu. Kun kaikki segmentit ovat sammuneet ja -kuvake syttyy, espressokone on valmis muodostamaan höyryä.
3. Täytä pieni kannu maidolla.
4. Pidä kannua höyrysuuttimen alla siten, että suutin on maidon pinnan alla.
5. Käännä höyryn / kuuman veden säädintä vastapäivään. Mitä pidemmälle vastapäivään käännät, sitä enemmän höyryä tulee.
6. Kun maito on lämmennyt haluamaksesi, käännä höyryn / kuuman veden säädin myötäpäivään off-asentoon (○).

Puhdista höyrysuutin.

1. Maidon vaahdottaminen
2. Noudata kohdan "Maidon höyryttäminen" vaiheita 1 ja 2. Parhaan tuloksen saat käyttämällä jääkaappikylmää maitoa.
3. Pidä kannua suuttimen alla, kuten edellä, ja avaa höyryn / kuuman veden säädintä tarpeen mukaan.



4. Jos haluat maitovaahtoa, jossa on isoja kuplia, pidä suutinta juuri maidon pinnan alapuolella ja tee kannulla pyöriäviä liikkeitä samalla, kun höyryä vapautuu (kuva L).
5. Jos haluat maitovaahtoa, jossa on pieniä kuplia (mikrovaahtoa), pidä suutin kokonaan maidon pinnan alapuolella ja tee kannulla pyöriäviä liikkeitä samalla, kun höyryä vapautuu (kuva M).
6. Kun olet valmis, käännä höyryn / kuuman veden säädin myötöpäivään off-asentoon (○).
7. Puhdista höyrystin.

Kuuma vesi

1. Noudata kohdan "Maidon höyryttäminen" vaiheita 1 ja 2.
2. Laita sopiva astia höyrystin alle.
3. Käännä höyryn / kuuman veden säädin vastapäivään D-/E-asentoon.
4. Kuumaa vettä tulee höyrystimestä enintään 90 sekunnin ajan.
5. Kun olet valmis, käännä höyryn / kuuman veden säädin myötöpäivään off-asentoon (○)

Juomien lämmittäminen

- Noudata kohdan "Maidon höyryttäminen" ohjeita, mutta pidä jäähtynyttä juomaa höyrystimen alla maidon sijasta.

Höyrystimen puhdistaminen jokaisen käyttökerran jälkeen

1. Puhdista höyrystin ja kääntyvä varsi välittömästi jokaisen käyttökerran jälkeen.
2. Upota höyrystin kupilliseen puhdasta vettä.
3. Käännä höyryn / kuuman veden säädintä myötöpäivään. Anna höyryn mennä puhtaaseen veteen muutaman sekunnin ajan.
4. Toista toimenpide useita kertoja, mikäli tarpeen.
5. Lopuksi poista höyrystin varovasti vedestä, pyyhi se ja kääntyvä varsi puhtaalla kostealla liinalla ennen niiden paikalleen laittoa.

VINKKEJÄ

- Aseta espressokupit laitteen päälle, jossa ne pysyvät lämpiminä.
- Jos haluat kuumempaa espressoa, lämmitä suodatinpidin ennen käyttöä. Kiinnitä sihti suodatinpitimeen, kiinnitä suodatinpidin ja lämmitä suodatin käyttämällä kahvinvalmistusprosessia 5–10 sekunnin ajan. Irrota sitten suodatinpidin ja käytä sitä normaalisti espresson valmistamiseen. Ole varovainen käsitellessäsi suodatinpidintä ja sihtiä, koska ne ovat kuumia tämän jälkeen.
- Kun olet käyttänyt höyrytoimintoa useamman kerran peräkkäin, laitteen lämpötila voi nousta korkeaksi, mikä estää kahvinvalmistuksen, kunnes kone on jäähtynyt hieman. Voit käyttää kuuman veden toimintoa koneen nopeaan jäähdyttämiseen.

HOITO JA KUNNOSSAPITO

Puhdistaminen



1. Irrota laite verkkovirrasta ja anna sen jäähtyä kunnolla.
 2. Puhdista ulkopinnat ja höyrystin hieman kostealla liinalla ja kuivaa ne huolellisesti. Varmista, ettei vettä pääse tuotteen sisälle (esimerkiksi säätöaukon kautta). Höyrystimen kärki voidaan irrottaa vetämällä sitä alaspäin, jolloin se voidaan pestä erikseen.
 3. Irrota suodatinpidin ja sihti ja tyhjennä kahvinporot. Pese juoksevan veden alla ja kuivaa huolellisesti.
 4. Pyyhi suodatinpitimen kiinnitysalue koneesta.
 5. Tyhjennä tippa-astia, kun lopetat koneen käytön ja silloin, kun tippa-astian täyttymisen ilmaisin ponnahtaa ylös.
- Käytä puhdistusvälikalua suodatinpitimen aukkojen tukosten poistamiseen.
 - Höyrystin, sihdit, tippa-allas ja tippa-altaan kansi voidaan pestä astianpesukoneessa.

Kalkinpoisto

Noin 500 käyttökerran jälkeen puhdistuskuvake  ilmestyy näyttöön ilmaisten, että laitteelle pitää tehdä kalkinpoisto. Tämä on varoitus, eikä se vaikuta kahvinvalmistukseen, mutta kuvake jää palamaan, kunnes se nollataan laitteen kalkinpoiston jälkeen.

Älä koskaan käytä kalkinpoistoainetta, joka pohjautuu mineraalihappoihin, kuten rikkihappoon, vetykloridihappoon, sulfamiinihappoon tai etikkahappoon (esim. etikka). Nämä kalkinpoistoaineet voivat vahingoittaa konetta. Käytä sellaista kalkinpoistoainetta, jota suositellaan laitteisiin, joissa on muoviosia.

Kalkinpoistovaurioiden takia takuuajana palautetuista tuotteista peritään korjausmaksu.



- Suorita kalkinpoisto tuotteelle säännöllisesti riippuen veden kalkkipitoisuudesta ja käytön tiheydestä.
 - Käytä tuotteen omaa kalkinpoistoainetta ja noudata valmistajan ohjeita.
1. Kaada puhdasta vettä ja annettu määrä kalkinpoistoainetta vesisäiliöön.
 2. Käynnistä kahvinvalmistusmenettely toistuvasti ja käytä myös "kuuman veden" menettelyä höyrystimen ja sisäisten komponenttien puhdistamiseen.
 3. Jatka tätä, kunnes vesisäiliö on tyhjä. Toista toimenpide tarvittaessa.
 4. Huuhtelee tuote kalkinpoiston jälkeen useita kertoja pelkällä vedellä ilman kahvia, jotta kalkinpoistoaineen jäämät poistuvat.
 5. Valo nollataan pitämällä -painiketta ja manuaalista -painiketta painettuina samanaikaisesti 5 sekunnin ajan. Puhdistuskuvake  sammuu.

VIANMÄÄRITYS

Huomiokuvake ! ilmestyy näyttöön seuraavissa tilanteissa:

Syy	Ratkaisu
Höyryn / kuuman veden säädin on avoimessa asennossa valmistuksen aikana.	Sulje säädin.
Manuaalinen valmistus kestää pidempään kuin 60 sekuntia.	Älä pidä  /☉-painiketta painettuna pidempään kuin 60 sekuntia manuaalisessa tilassa.
Höyrytys kestää yli 180 sekuntia.	Älä käytä höyryn / kuuman veden säädintä yli 180 sekuntia.
Kuumaa vettä annostellaan yli 90 sekuntia.	Älä annostele kuumaa vettä pidempään kuin 90 sekuntia.
Höyryn / kuuman veden säädin on avoimessa asennossa, kun laite on kytketty päälle.	Laite ei valmista kahvia. Sulje säädin.

Esilämmityskuvake , ajastinnäytön segmentit ja vilkkuva huomiokuvake ! ilmestyvät näyttöön seuraavissa tilanteissa:

Syy	Ratkaisu
Yrität valmistaa kahvia ennen kuin kone on saavuttanut oikean lämpötilan.	Anna laitteen esilämmitä täysin, minkä ilmaisee  -kuvake.
Yrität tuottaa höyryä ennen kuin kone on saavuttanut oikean lämpötilan.	Anna laitteen saavuttaa oikea lämpötila, minkä ilmaisee  -kuvake.
Yrität annostella kuumaa vettä ennen kuin kone on saavuttanut oikean lämpötilan.	Anna laitteen saavuttaa oikea lämpötila, minkä ilmaisee  -kuvake.

Yleistä

Ongelma	Mahdollinen syy	Ratkaisu
Espresso ei valmistu	Vesisäiliö tyhjä	Täytä vesisäiliö
	Suodatinpidin tai sihti on tukossa	Irrota ja puhdista.
	Kone vaatii kalkinpoiston	Tee koneelle kalkinpoisto
	Jauhatus on liian hieno tai liian karkea	Jauha kahvi oikeaan karkeuteen
Espresso vuotaa suodatinpitimen ympäriltä	Suodatinpidintä ei ole kiinnitetty oikein	Irrota suodatinpidin ja kiinnitä se takaisin. Varmista, että se on käännetty täysin oikealle, eikä käänny enempää.
Suodatinpidintä ei saa kiinnitettyä	Sihdissä on liikaa kahvia	Käytä mukana tullutta mittaa/tampperia ohjeiden mukaan.
	Suodatinpitimen kiinnityksen ympärillä on roskia	Puhdista suodatinpitimen kiinnitysalue
Kahvi maistuu laihalta	Sihdissä on liian vähän kahvia	Käytä mukana tullutta mittaa/tampperia ohjeiden mukaan.
	Jauhatus on liian hieno tai liian karkea	Jauha kahvi oikeaan karkeuteen
	Kahvi on liian irrallaan sihdissä	Tamppaa kahvi alas painamalla kovempaa

KIERRÄTYS



Jotta vältettäisiin vaarallisista aineista ympäristölle ja terveydelle koituvat haitat, näillä symboleilla varustettuja laitteita sekä ladattavia ja kertakäyttöisiä paristoja ei saa hävittää lajittelemattomana sekajätteenä. Hävitä sähkö- ja elektroniikkatuotteet sekä, mikäli sovellettavissa, ladattavat ja kertakäyttöiset paristot asianmukaiseen viralliseen kierrätys-/keräilypisteeseen.



ВАЖНЫЕ МЕРЫ ПРЕДОСТОРОЖНОСТИ

Следуйте основным инструкциям по безопасности, включая следующие:

Использование данного устройства детьми старше 8 лет, лицами с ограниченными физическими, сенсорными или умственными способностями, недостатком опыта или знаний допускается при условии контроля или инструктажа и осознания связанных рисков. Детям запрещено играть с устройством. Очистку и обслуживание устройства могут выполнять дети старше 8 лет при условии наблюдения взрослыми. Храните устройство и кабель в недоступном для детей до 8 лет месте.

Неправильное использование прибора может привести к травме.

Во время работы кофеварка не должна находиться внутри элементов мебели.

⚠ Поверхности прибора нагреваются. За счет остаточного тепла поверхности будут оставаться горячими после использования.

Если кабель поврежден, он должен быть заменен производителем, сервисным агентом или другим квалифицированным лицом для предотвращения опасности.

Поверхность нагревательного элемента остается горячей еще в течение некоторого времени после использования прибора.

Используйте прибор в соответствии с приведенными инструкциями. Неправильное использование прибора может привести к травме, поражению электрическим током и возникновению других опасных ситуаций.

Очищайте изделие и все принадлежности после каждого использования.

⚡ Не погружайте изделие ни в какую жидкость.

Данный прибор предназначен для эксплуатации в домашних условиях или аналогичных областях применения, в том числе в следующих:

- для приготовления пищи в помещениях, предназначенных для персонала магазинов, офисов, а также иных мест работы;
- для использования клиентами гостиниц, мотелей, а также эксплуатации в других местах проживания людей;
- для использования в гостиницах типа bed and breakfast (B & B, ночлег и завтрак);
- для использования в жилых домах на фермах.
- Устанавливайте прибор на устойчивую, горизонтальную, термостойкую поверхность.
- Прибор не может работать от внешнего таймера или дистанционной системы управления.
- Не используйте прибор, если он поврежден или работает с перебоями.

СОСТАВНЫЕ ЧАСТИ

- | | | |
|---|---------------------------------|---|
| 1. Пластина для подогрева чашек | 7. Поворотная ручка | 12. Мерная ложка / приспособление для трамбовки |
| 2. Панель управления | 8. Съёмное паровое сопло | 13. Приспособление для очистки |
| 3. Крышка поддона | 9. Держатель фильтра | 14. Крышка емкости для воды |
| 4. Съёмный поддон | 10. Сетчатый фильтр на 2 порции | 15. Емкость для воды |
| 5. Индикатор заполнения поддона | 11. Сетчатый фильтр на 1 порцию | |
| 6. Регулятор подачи пара / горячей воды | | |

ПЕРЕД ПЕРВЫМ ИСПОЛЬЗОВАНИЕМ

- Промойте теплой мыльной водой держатель фильтра, сетчатые фильтры и мерную ложку / приспособление для трамбовки. Ополосните и высушите.
- Перед первым использованием или после длительного простоя прибор необходимо очистить. Для этого заполните его водой, не добавляя кофе, и запустите. Следуйте инструкциям раздела «ЗАПОЛНЕНИЕ ВОДОЙ И ПРИГОТОВЛЕНИЕ ЭСПРЕССО», но не засыпайте кофе.
- Очистите паровую систему согласно инструкциям в разделе «УХОД И ОБСЛУЖИВАНИЕ».

АВТОМАТИЧЕСКОЕ ВЫКЛЮЧЕНИЕ

Через 25 минут бездействия эспрессо-машина выключится. Для повторного включения нажмите ⏻.

ЗАПОЛНЕНИЕ ВОДОЙ

1. Снимите емкость для воды, подняв ее вверх (рис. А).
2. Заполните эту емкость свежей холодной водой до максимальной отметки (рис. В).
3. Установите на место емкость для воды (рис. С). Убедитесь, что она надлежащим образом установлена и полностью зафиксирована.

ПРИГОТОВЛЕНИЕ ЭСПРЕССО

Эспрессо пьют отдельно или используют в качестве основы для приготовления множества популярных напитков, например латте, капучино, американо и пр. Данная эспрессо-машина может приготовить одинарную порцию эспрессо (около 30 мл) или двойную (60 мл).

Ваша эспрессо-машина может готовить напитки автоматически или с ручным управлением.

Заполнение держателя фильтра









1. Определитесь, будете ли вы готовить одинарную или двойную порцию.
2. Для приготовления одинарной порции установите сетчатый фильтр на 1 порцию (меньшего размера) в держателе фильтра. Для приготовления двойной порции используйте сетчатый фильтр на 2 порции (большого размера) (рис. D). Для простого приготовления эспрессо (ESE - easy serving espresso) в чалде используйте сетчатый фильтр на 1 порцию.
3. Наполните сетчатый фильтр мерной ложкой (рис. E). Для одинарной порции достаточно 1 мерной ложки. Для двойной порции необходимы 2 мерные ложки (рис. F). Порция кофе в мерной ложке должна быть вровень с краями и без горки (рис. G).
4. Слегка утрамбуйте (уплотните) кофе в держателе фильтра плоским концом мерной ложки (рис. H), чтобы его слой был вровень с краями. Кофе необходимо уплотнить ровно настолько, чтобы замедлить прохождение воды через него. Недостаточно плотный слой кофе пропустит воду слишком быстро, вследствие чего вкус напитка не будет насыщенным. Слишком плотный слой кофе затруднит прохождение воды. Как результат, кофе получится терпким и горьким.

Установка держателя фильтра

1. Убедитесь, что на ободке держателя фильтра нет остатков кофе. Вставьте держатель в кофеварку так, чтобы его ручка была направлена влево и располагалась вровень с отметкой U (рис. J).
2. Приподнимите держатель фильтра и поверните его вправо до упора (рис. K).
3. Чтобы снять держатель фильтра, поворачивайте его влево, пока ручка не выровняется с отметкой U.

Режим автоматического приготовления одной или двух порций напитка

Ваша эспрессо-машина может готовить одну или две порции напитка нажатием всего одной кнопки.

1. Наполните емкость для воды, затем добавьте необходимое количество кофе в держатель фильтра и установите его на место.
2. Нажмите кнопку , чтобы включить эспрессо-машину.
3. Работа эспрессо-машины начинается с цикла предварительного разогрева. Начнут светиться шесть сегментов дисплея и значок . Мигнет первый сегмент. Мигающий сегмент выключится, затем мигнет следующий сегмент против часовой стрелки. Когда все сегменты поочередно выключатся, включится значок  — ваша эспрессо-машина нагрелась и готова к работе.
4. Поставьте одну или две чашки на поддон.
5. Чтобы приготовить одну порцию напитка, нажмите кнопку ; чтобы приготовить две порции, нажмите кнопку .
6. Шесть сегментов дисплея будут так же поочередно выключаться, как и в цикле предварительного разогрева, но без отображения значка .
7. Когда кофе готов, все шесть сегментов выключатся и появится значок .
8. Обратите внимание, что если эспрессо-машине нужно пройти цикл предварительного разогрева при приготовлении кофе, вместо значка готовности  отобразится значок .

Ручной режим

1. В этом режиме можно контролировать количество кофе, которое подается эспрессо-машиной.
2. Наполните емкость для воды, затем добавьте необходимое количество кофе в держатель фильтра и установите его на место.
3. Поставьте одну или две чашки на поддон.
4. Нажмите и удерживайте кнопку . Включится световой индикатор кнопки.
5. Удерживайте кнопку нажатой до тех пор, пока не будет подано нужное количество кофе.

Примечания

- Максимальное время работы в ручном режиме составляет 60 секунд.
- Пока кнопка удерживается нажатой, на дисплее будет отображаться один сегмент за раз, сменяясь по направлению против часовой стрелки.

ФУНКЦИИ ПОДАЧИ ПАРА / ГОРЯЧЕЙ ВОДЫ

С помощью функций подачи пара / горячей воды можно нагревать и вспенивать молоко, а также подогреть остывшие напитки.

Важно! После пропаривания или вспенивания прибору потребуется какое-то время для остывания, прежде чем он будет готов к работе. Об этом оповестит мигающий индикатор. Вы можете ускорить остывание, спуская горячую воду в течение примерно 10 секунд после пропаривания.

Пропаривание молока

1. Нажмите кнопку пара .



2. Начнут светиться шесть сегментов дисплея и значок ☺. Мигнет первый сегмент. Мигающий сегмент выключится, затем мигнет следующий сегмент против часовой стрелки. Когда все сегменты поочередно выключатся, включится значок ✓ — ваша эспрессо-машина нагрелась, чтобы производить пар.
3. Наполните молоком небольшой кувшин.
4. Поместите кувшин под паровое сопло и погрузите сопло в молоко.
5. Поверните регулятор подачи пара / горячей воды против часовой стрелки. Чем сильнее вы поворачиваете регулятор против часовой стрелки, тем больше пара вырабатывается.
6. После достаточного, на ваш взгляд, подогрева молока поверните регулятор подачи пара / горячей воды по часовой стрелке в положение выключения (○).
7. Очистите паровое сопло.

Вспенивание молока

1. Выполните шаги 1 и 2 раздела «Пропаривание молока». Для достижения наилучших результатов используйте холодное молоко из холодильника.
2. Удерживайте кувшин под соплом, как описано выше, и по необходимости переводите регулятор подачи пара / горячей воды в открытое положение.
3. Чтобы приготовить вспененное молоко с крупными пузырьками, погрузите сопло в молоко и, удерживая его как можно ближе к поверхности, вращайте кувшин по кругу во время подачи пара (рис. L).
4. Чтобы приготовить вспененное молоко без видимых пузырьков (микропена), полностью погрузите сопло в молоко и вращайте кувшин по кругу во время подачи пара (рис. M).
5. По окончании поверните регулятор подачи пара / горячей воды по часовой стрелке в положение выключения (○).
6. Очистите паровое сопло.

Горячая вода

1. Выполните шаги 1 и 2 раздела «Пропаривание молока».
2. Удерживайте подходящую емкость под паровым соплом.
3. Поверните регулятор подачи пара / горячей воды против часовой стрелки до упора в положение ☺/○.
4. Подача горячей воды из парового сопла может занимать до 90 секунд.
5. По окончании поверните регулятор подачи пара / горячей воды по часовой стрелке в положение выключения (○).

Подогрев напитков

- Следуйте указаниям раздела «Пропаривание молока», но вместо емкости с молоком удерживайте под паровым соплом остывший напиток.

Очистка парового сопла после каждого применения

1. Каждый раз очищайте паровое сопло и поворотную ручку сразу после использования.
2. Погрузите паровое сопло в чашку с чистой водой.
3. Поверните регулятор подачи пара / горячей воды против часовой стрелки. Подождите несколько секунд, пока оставшийся пар выделится в чистую воду.
4. При необходимости повторите эту процедуру несколько раз.
5. В конце осторожно извлеките паровое сопло, протрите его и поворотную ручку чистой влажной тканью, после чего установите их на место.

СОВЕТЫ

- Ставьте чашки для эспрессо на верхнюю часть устройства, где они будут слегка подогреваться.
- Чтобы эспрессо получился более горячим, подогрейте держатель фильтра перед использованием. Вставьте сетчатый фильтр в держатель фильтра, установите держатель фильтра и запустите процесс заваривания на 5—10 секунд, чтобы подогреть фильтр. Затем снимите держатель фильтра и используйте его обычным способом для приготовления эспрессо. После этого будьте осторожны при обращении с держателем фильтра и сетчатым фильтром, поскольку они будут горячими.
- После использования функции подачи пара несколько раз подряд температура устройства может повыситься, что делает невозможным дальнейшее заваривание, пока кофеварка не остынет немного. В этом случае можно использовать функцию подачи горячей воды, чтобы кофеварка быстрее остыла.

УХОД И ОБСЛУЖИВАНИЕ

Очистка

1. Отсоедините прибор от сети и дайте ему полностью остыть.
2. Очистите внешние поверхности и паровое сопло слегка влажной тканью, после чего тщательно высушите их. Следите за тем, чтобы внутрь изделия не попадала вода (например, через отверстие элемента управления). Наконечник парового сопла можно снять, потянув его вниз. После этого его можно отдельно вымыть.
3. Снимите держатель фильтра с сетчатым фильтром и вылейте кофейную гущу. Промойте проточной водой и тщательно высушите.
4. Протрите место установки держателя фильтра на кофеварке.
5. Опорожните поддон по завершении использования кофеварки или в случае отображения индикатора заполнения поддона.
- Для прочистки отверстий держателя фильтра используйте приспособление для очистки.



- Паровое сопло, сетчатые фильтры, поддон и крышку поддона можно мыть в посудомоечной машине.

Удаление накипи

После выполнения примерно 500 циклов работы начнет мигать значок очистки ☼, указывая на необходимость удаления накипи. Это предупреждение не повлияет на процесс приготовления кофе. Однако значок будет светиться, пока не будет выполнено удаление накипи, после чего произойдет сброс настроек для этого значка.

Ни в коем случае не используйте средство для удаления накипи на основе минеральных кислот, таких как серная, соляная, сульфаминовая и уксусная кислота (включая пищевую уксус). Эти средства для удаления накипи могут повредить кофеварку. Используйте средство для удаления накипи, рекомендованное для приборов с пластмассовыми деталями.

Если в изделиях, возвращенных по гарантии, будут обнаружены неисправности, вызванные накипью, за их ремонт будет взиматься плата.



- Регулярно очищайте изделие от накипи в зависимости от частоты его использования и степени жесткости воды.
 - Используйте фирменное средство для удаления накипи и следуйте инструкциям производителя.
1. В емкость для воды налейте свежую воду и добавьте указанное количество средства для удаления накипи.
 2. Раз за разом запускайте процесс заваривания, а также используйте функцию подачи горячей воды для очистки парового сопла и внутренних компонентов.
 3. Повторяйте эти действия, пока емкость для воды не опорожнится. При необходимости повторите эту процедуру.
 4. По завершении удаления накипи необходимо вымыть из изделия все остатки средства для удаления накипи. Для этого несколько раз выполните заваривание воды без добавления кофе.
 5. Для сброса светового индикатора одновременно удерживайте кнопку  и кнопку ручного управления  в течение 5 секунд. Значок очистки ☼ выключится.

ПОИСК И УСТРАНЕНИЕ НЕИСПРАВНОСТЕЙ

Значок «Внимание» ! будет отображаться на дисплее при таких условиях:

Причина	Решение
Регулятор подачи пара / горячей воды находится в открытом положении во время заваривания.	Закройте элемент управления.
Заваривание вручную длится дольше 60 секунд.	Не удерживайте кнопку  дольше 60 секунд в ручном режиме.
Подача пара длится дольше 180 секунд.	Не используйте регулятор подачи пара / горячей воды дольше 180 секунд.
Горячая вода подается дольше 90 секунд.	Не пытайтесь подавать горячую воду дольше 90 секунд.
Регулятор подачи пара / горячей воды находится в открытом положении, когда устройство включено.	Устройство не будет выполнять заваривание. Закройте элемент управления.

Значок предварительного разогрева  и сегменты обратного отсчета отобразятся на дисплее вместе с мигающим значком «Внимание» ! при таких условиях:

Причина	Решение
Попытка выполнить заваривание кофе, когда еще не достигнута правильная температура устройства.	Дайте устройству выполнить полный цикл предварительного разогрева, о чем свидетельствует значок  .
Попытка получить пар, когда еще не достигнута правильная температура устройства.	Дайте устройству достичь правильной температуры, о чем свидетельствует значок  .
Попытка подать горячую воду, когда еще не достигнута правильная температура устройства.	Дайте устройству достичь правильной температуры, о чем свидетельствует значок  .

Общие сведения

Проблема	Возможная причина	Решение
Приготовление эспрессо не осуществляется	Емкость для воды пуста	Наполните емкость водой
	Держатель фильтра или сетчатый фильтр забит	Снимите и очистите
	В кофеварке необходимо удалить накипь	Удалите накипь из кофеварки
	Слишком мелкий или крупный помол	Измельчите кофе для достижения необходимой консистенции
Эспрессо вытекает по краям держателя фильтра	Держатель фильтра установлен неправильно	Снимите держатель фильтра и снова установите его на место. Убедитесь, что он полностью повернут вправо до упора.

Проблема	Возможная причина	Решение
Не удается установить держатель фильтра	Слишком большое количество кофе в сетчатом фильтре	Используйте согласно указаниям мерную ложку / приспособление для трамбовки из комплекта поставки.
	Остатки кофе в месте фиксации держателя фильтра	Очистите место установки держателя фильтра
Ненасыщенный вкус кофе	Недостаточно кофе в сетчатом фильтре	Используйте согласно указаниям мерную ложку / приспособление для трамбовки из комплекта поставки.
	Слишком мелкий или крупный помол	Измельчите кофе для достижения необходимой консистенции
	Крайне неплотный слой кофе в сетчатом фильтре	Сильнее утрамбуйте кофе

ПОВТОРНАЯ ПЕРЕРАБОТКА



Во избежание воздействия вредных веществ на окружающую среду и здоровье приборы и батареи одноразового или многократного использования, помеченные одним из этих символов, необходимо утилизировать отдельно от несортированных бытовых отходов. Обязательно утилизируйте электрические и электронные изделия, а также (если это применимо) батареи одноразового или многократного использования в соответствующих официальных пунктах повторной переработки / сбора отходов.

Přečtěte si pokyny a uschovejte je. Pokud zařízení předáte dál, předejte ho i s návodem. Před použitím odstraňte všechny obaly.

DŮLEŽITÁ BEZPEČNOSTNÍ OPATŘENÍ

Dodržujte základní bezpečnostní pokyny, jako jsou:

Tento přístroj mohou používat děti ve věku od 8 let a osoby se sníženými fyzickými, sensorickými či mentálními schopnostmi nebo osoby, které výrobek nikdy nepoužívaly nebo jej neznají, pokud tak činí pod dozorem/byly poučeny a rozumí souvisejícím rizikům. S přístrojem si nesmějí hrát děti. Děti nesmějí provádět čištění a běžnou údržbu, pokud nedosáhly věku alespoň 8 let a nejsou-li pod dozorem. Přístroj i kabel uchovávejte mimo dosah dětí mladších 8 let.

Nesprávné použití zařízení může vést ke zranění.

Kávovar nesmí stát ve skříňce, když je používán.

 Povrch přístroje během používání může být horký.

Pokud je poškozený kabel, musí jej vyměnit výrobce, jeho servisní zástupce nebo osoba podobně kvalifikovaná, aby nedošlo k riziku.

Povrch topného tělesa je po použití vystaven zbytkovému teplu.

Přístroj používejte v souladu s tímto návodem. Jakékoliv nesprávné použití může způsobit potenciální zranění, zasažení elektrickým proudem nebo jiná nebezpečí.

Tento přístroj mohou používat osoby se sníženými fyzickými, sensorickými či mentálními schopnostmi nebo osoby, které výrobek nikdy nepoužívaly nebo jej neznají, pokud tak činí pod dozorem/byly poučeny o bezpečném používání přístroje a rozumí souvisejícím rizikům.

Po každém použití přístroj i jeho veškeré další příslušenství vyčistěte.

 Neponořujte do vody či jiné kapaliny.

Tento přístroj je určen k použití v domácnosti nebo v podobném prostředí, např.:

- v kuchyňkách pro zaměstnance v obchodech, kancelářích a jiných pracovních prostředích;
- k použití klienty hotelů, motelů a jiných rezidenčních prostředí;
- v ubytovacích zařízeních se snídání;
- ve venkovských staveních
- Umístěte spotřebič na stabilní, rovnou plochu odolnou vůči teplu.
- Nepoužívejte spotřebič pro jiný účel, než je uvedeno v těchto pokynech.
- Nepoužívejte spotřebič, je-li poškozen nebo se objevují poruchy.

ČÁSTI

- | | | |
|---------------------------------------|----------------------------|--------------------------|
| 1. Plocha na nahřívání šálků | 6. Ovladač páry/horké vody | 11. Sítko na jednu kávu |
| 2. Ovládací panel | 7. Otočné rameno | 12. Odměrka/pěchovadlo |
| 3. Kryt odkapávací misky | 8. Snímatelná parní tryska | 13. Čisticí nástroj |
| 4. Odnímatelná odkapávací miska | 9. Páka kávovaru | 14. Víko nádržky na vodu |
| 5. Ukazatel naplnění odkapávací misky | 10. Sítko na dvojitou kávu | 15. Nádržka na vodu |

PŘED PRVNÍM POUŽITÍM

- Páku kávovaru, sítko i odměrku/pěchovadlo umyjte v teplé mýdlové vodě. Opláchněte a osušte.
- Před prvním použitím, anebo pokud nebyl přístroj delší dobu používán, kávovar propláchněte, tzn. do kávovaru nalijte vodu a zapněte jej bez použití kávy. Postupujte podle pokynů v části PLNĚNÍ A VAŘENÍ ESPRESSA, ale bez použití kávy.
- Vyčistěte parní systém podle pokynů v části PÉČE A ÚDRŽBA.

AUTOMATICKÉ VYPNUTÍ

Po 25 minutách nečinnosti se kávovar automaticky vypne. Chcete-li přístroj znovu zapnout, stiskněte tlačítko ☺.

PLNĚNÍ

1. Nádržku na vodu vyjmete tak, že ji vyzvednete nahoru (Obr. A).
2. Do nádržky na vodu napustíte čerstvou studenou vodu k rysce max. (Obr. B).
3. Nádržku na vodu nasadíte zpět (Obr. C). Ujistěte se, že je správně nasazená a že dosedá celou plochou.



VAŘENÍ ESPRESSA

Espresso si můžete vychutnat jako takové, ale můžete jej použít i jako základ pro mnoho populárních variant espressa, jako je caffè Latte, Cappuccino, Americano atd. V kávovaru si můžete udělat jednu kávu, tzv. single shot (přibližně 30 ml), nebo dvojitou kávu, tzv. double shot (60 ml).

U tohoto kávovaru lze kávu připravovat v automatickém či manuálním režimu.

Plnění páky kávovaru

1. Rozhodněte se, zda si přejete jednu kávu (single shot), anebo dvojitou kávu (double shot).
2. Pokud si přejete jednu kávu, vložte do páky kávovaru sítko na jednu kávu (menší sítko). Pokud si přejete dvojitou kávu, vložte sítko na dvojitou kávu (větší sítko) – Obr. D. U kávových podů ESE (easy serving espresso – jednoduchá příprava espressa) použijte sítko na jednu kávu.
3. K plnění sítka použijte odměrku (Obr. E). Na jednu kávu 1 odměrku a na dvojitou kávu 2 odměrky (Obr. F). Odměrku naplňte tak, aby byla zarovnaná, ne vrchovatá (Obr. G).
4. Kávu v páce kávovaru lehce upěchujte (stlačte) pomocí plochého konce odměrky, tzn. pěchovadla (Obr. H). Upěchujte tak, aby byla odměrka zarovnaná. Kávu musíte ztuhnout natolik, aby voda kávou neprocházela příliš snadno. Pokud bude voda kávou procházet příliš snadno, chuť kávy nebude dostatečně extrahována. Pokud bude voda kávou procházet s velkými obtížemi, chuť bude drsná a hořká.

Nasazování páky kávovaru

1. Ujistěte se, že po okrajích páky kávovaru nejsou žádné zbytky kávy. Páku kávovaru nasadte na kávovar tak, aby její rukojeť směřovala směrem doleva a aby byla zarovnaná se značkou U – Obr. J.
2. Na páku kávovaru zespodu zatlačte a potom pákou otočte doprava, až kam to půjde (Obr. K).
3. Pro sejmutí páky kávovaru otočte pákou doleva tak, aby byla rukojeť zarovnaná se značkou U.

Automatický režim pro jeden a dva šálky

U tohoto kávovaru stisknutím jediného tlačítka připravíte jeden nebo dva šálky.

1. Naplňte nádržku na vodu a páku kávovaru po napěchování požadovaným množstvím kávy v kávovaru zajistěte.
 2. Kávovar zapnete stisknutím tlačítka ☺.
 3. Kávovar zahájí cyklus předehřevu. Na displeji se rozsvítí všech šest segmentů a ikona ☺. První segment bude blikat. Po chvíli blikající segment zhasne a ve směru proti hodinovým ručičkám se rozbliká další segment. Jakmile všechny segmenty zhasnou a rozsvítí se ikona ✓, je kávovar předehřátý a připravený k použití.
 4. Na odkapávací misku umístěte jeden nebo dva šálky.
 5. Pro jeden šálek stiskněte tlačítko ☺; pro dva šálky stiskněte tlačítko ☺/☺.
 6. Na displeji bude postupně blikat všech šest segmentů, a stejně jako u cyklu předehřevu postupně všechny zhasnou, ovšem tentokrát se nezobrazí ikona ☺.
 7. Káva je připravena až po zhasnutí všech šesti segmentů a rozsvícení ikony ✓.
- Všimněte si, že pokud se kávovar po přípravě kávy potřebuje předehřát, zobrazí se místo ikony připravenosti ✓ ikona předehřevu ☺.

Manuální režim

V tomto režimu můžete kontrolovat množství kávy, které kávovar vydává.

1. Naplňte nádržku na vodu a páku kávovaru po napěchování požadovaným množstvím kávy v kávovaru a zajistěte.
2. Na odkapávací misku umístěte jeden nebo dva šálky.
3. Stiskněte a držte tlačítko ☺/☺. Kontrolka tlačítka se rozsvítí.
4. Tlačítko držte stisknuté, dokud kávovar nevydá požadované množství kávy.

Poznámky

- Maximální doba provozu v manuálním režimu je 60 sekund.
- Při stisknutém tlačítku se budou na displeji proti směru hodinových ručiček postupně zobrazovat jednotlivé segmenty.

FUNKCE PÁRY/HORKÉ VODY

Funkce páry/horké vody lze použít k ohřevu mléka, k napěnění mléka a také k ohřevu dalších nápojů, které vychladly.

Důležité: Po dokončení funkce napařování nebo napěnění kávovar vyžaduje krátkou dobu na vychladnutí, takže není možné okamžitě začít vařit kávu. Během procesu vychladnutí bude kontrolka blikat. Proces vychladnutí můžete urychlit výdejem horké vody po dobu přibližně 10 sekund po napařování.

Napařování mléka

1. Stiskněte tlačítko páry ☺.
2. Na displeji se rozsvítí všech šest segmentů a ikona ☺. První segment bude blikat. Po chvíli blikající segment zhasne a ve směru proti hodinovým ručičkám se rozbliká další segment. Jakmile všechny segmenty zhasnou a rozsvítí se ikona ✓, je kávovar připravený vytvářet páru.
3. Mléko nalijte do menší konvičky.
4. Konvičku s mlékem držte pod parní tryskou tak, aby byla tryska v mléce ponořená.
5. Ovladačem páry/horké vody otočte proti směru hodinových ručiček. Čím dále proti směru hodinových ručiček otočíte, tím více páry se vytvoří.
6. Až bude mléko ohřáté k vaší spokojenosti, otočte ovladačem páry/horké vody ve směru hodinových ručiček do polohy vypnuto (○).
7. Parní trysku vyčistěte.

Napěnění mléka

1. Postupujte podle kroků 1 a 2 v části „Napařování mléka“. Pro dosažení nejlepších výsledků používejte studené mléko z chladničky.
2. Držte konvičku pod tryskou, jak je uvedeno výše, a podle potřeby otevřete ovladač páry/horké vody.
3. Chcete-li vytvořit mléčnou pěnu s velkými bublinami, držte trysku ponořenou těsně pod povrchem mléka a při uvolňování páry konvičkou kružte (Obr. L).
4. Chcete-li vytvořit mléčnou pěnu s malými bublinami (mikropěnu), držte trysku zcela ponořenou pod povrchem mléka a při uvolňování páry konvičkou kružte (Obr. M).
5. Až budete hotovi, otočte ovladačem páry/horké vody ve směru hodinových ručiček do polohy vypnuto (○).
6. Parní trysku vyčistěte.

Horká voda

1. Postupujte podle kroků 1 a 2 v části „Napařování mléka“.
2. Pod parní trysku umístěte vhodnou nádobu.
3. Ovladačem páry/horké vody otočte zcela proti směru hodinových ručiček do polohy ☹/○.
4. Z parní trysky začne vytékat horká voda a poteče z ní až 90 sekund.
5. Až budete hotovi, otočte ovladačem páry/horké vody ve směru hodinových ručiček do polohy vypnuto (○).

Ohřev nápojů

- Postupujte podle pokynů v části „Napařování mléka“, ale pod parní tryskou tentokrát místo mléka držte vychladlý nápoj.

Čištění parní trysky po každém použití

1. Ihned po každém použití vyčistěte parní trysku i otočné rameno.
2. Parní trysku ponořte do šálku s čistou vodou.
3. Ovladačem páry/horké vody otočte proti směru hodinových ručiček. Nechte páru několik sekund unikat do čisté vody.
4. V případě potřeby postup opakujte několikrát.
5. Nakonec parní trysku opatrně sejměte a otřete ji čistým navlhčeným hadříkem, a stejně tak otočné rameno. Pak trysku nasadte zpět.

TIPY

- Nahoru na kávovar pokládejte šálky na espresso, aby se lehce nahřály.
- Chcete-li, aby bylo espresso teplejší, nahřejte před použitím páku kávovaru. Do páky kávovaru vložte sítko, páku kávovaru nasadte do přístroje a spusťte proces vaření kávy na 5-10 sekund, aby se páka kávovaru nahřála. Poté páku kávovaru sejměte a použijte ji jako obvykle k přípravě espressa. Při manipulaci s pákou kávovaru a sítka buďte opatrní, po nahřátí budou horké.
- Když funkci páry použijete několikrát za sebou, může se stát, že teplota přístroje bude příliš vysoká, což proces vaření kávy zablokuje. V tomto případě je třeba počkat, dokud kávovar trochu nevychladne. K rychlejšímu ochlazení kávovaru můžete použít funkci horké vody.

PÉČE A ÚDRŽBA

Čištění

1. Přístroj vypojte ze sítě a nechte jej zcela vychladnout.
2. Vnější povrchy a parní trysku očistěte lehce navlhčeným hadříkem a poté důkladně osušte. Zajistěte, aby do vnitřních částí přístroje nevnikla žádná voda (například přes ovládací otvor). Špičku parní trysky lze sejmout zatažením směrem dolů a lze ji tedy umýt zvlášť.
3. Sejměte páku kávovaru se sítkem a odstraňte kávovou sedlinu. Omyjte pod tekoucí vodou a důkladně osušte.
4. Otřete přístroj v místech, kde se nasazuje páka kávovaru.
5. Jakmile skončíte s používáním přístroje, vyprázdněte odkapávací misku, anebo když se objeví ukazatel naplnění odkapávací misky.
 - V páce kávovaru pomocí čistícího nástroje odblokujte otvory.
 - Parní trysku, sítko, odkapávací misku i kryt odkapávací misky lze umýt v myčce na nádobí.

Odvápňení

Přibližně po 500 cyklech se na displeji objeví ikona čištění ☹, která signalizuje, že je třeba přístroj odvápnit. Jedná se o varování, které na přípravu kávy nebude mít žádný vliv. Ovšem kontrolka zůstane svítit tak dlouho, dokud nebude přístroj odvápněn a kontrolka zresetována. Nikdy nepoužívejte odvápnovací prostředky na bázi minerálních kyselin, jako je kyselina sírová, kyselina chlorovodíková, kyselina sulfamová a kyselina octová (např. ocet). Tyto odvápnovací prostředky mohou přístroj poškodit. Použijte odvápnovací prostředek doporučený pro spotřebiče s plastovými částmi.

U výrobků reklamovaných během záruční doby, kde bude závada způsobena vodním kamenem, bude účtován poplatek za opravu.

- Přístroj odvápnujte pravidelně v závislosti na tvrdosti vaší vody a četnosti používání.
 - Použijte registrovaný odvápnovací prostředek a postupujte podle pokynů výrobce.
1. Do nádržky na vodu nalijte čerstvou vodu a stanovené množství odvápnovacího prostředku.
 2. Pro vyčištění parní trysky a vnitřních částí opakovaně spusťte proces vaření kávy a rovněž použijte proces „horké vody“.
 3. Postupujte tak dlouho, dokud nebude nádržka na vodu prázdná. V případě potřeby tento proces zopakujte.
 4. Po odvápnění spusťte několikrát proces vaření kávy bez použití kávy, čímž se přístroj propláchne a odplaví se zbytky vodního kamene.
 5. Pro reset kontrolky zároveň stiskněte tlačítko ☹/☹ a manuální tlačítko ☹/☹, a tato tlačítka držte stisknutá 5 sekund. Ikona čištění ☹ následně zhasne.





ODSTRAŇOVÁNÍ PROBLÉMŮ

Za následujících okolností se na displeji zobrazí ikona varování !:

Příčina	Řešení
Ovladač páry/horké vody je během přípravy kávy v otevřené poloze.	Zavřete ovladač.
Manuální příprava kávy trvá déle než 60 sekund.	V manuálním režimu nadržte tlačítko  /☉ déle než 60 sekund.
Napařování trvá déle než 180 sekund.	Nepoužívejte ovladač páry/horké vody déle než 180 sekund.
Výdej horké vody trvá déle než 90 sekund.	Nesnažte se vyrábět horkou vodu déle než 90 sekund.
Ovladač páry/horké vody je při zapnutí přístroje v otevřené poloze.	Proces vaření kávy se nespustí. Zavřete ovladač.

Za následujících okolností se na displeji zobrazí ikona přehřevu  a segmenty odpočítávání spolu s blikající ikonou varování !:

Příčina	Řešení
Pokoušíte se spouštět proces vaření kávy před dosažením správné teploty přístroje.	Nechte přístroj zcela přehřát, což je signalizováno ikonou  .
Pokoušíte se vytvářet páru před dosažením správné teploty přístroje.	Nechte přístroj dosáhnout správné teploty, což je signalizováno ikonou  .
Pokoušíte se vyrábět horkou vodu před dosažením správné teploty přístroje.	Nechte přístroj dosáhnout správné teploty, což je signalizováno ikonou  .

Obecné

Problém	Možná příčina	Řešení
Žádné espresso nevytéká.	Prázdna nádržka na vodu	Naplňte nádržku na vodu.
	Ucpaná páka kávovaru (ucpané sítko)	Vyjměte a vyčistěte.
	Přístroj je třeba odvápnit.	Kávovar odvápněte.
	Káva je namletá příliš jemně/příliš nahrubo.	Kávu namelte na správnou hrubost.
Espresso teče kolem páky kávovaru.	Páka kávovaru není správně nasazená.	Sejměte páku kávovaru a znovu ji nasadte. Ujistěte se, že je páka otočená zcela doprava a že dál ji otočit už nelze.
Páku kávovaru nelze nasadit.	V sítku je příliš mnoho kávy.	Dodanou odměrku/pěchovadlo používejte podle pokynů.
	Nečistota v místech, kde se nasazuje páka kávovaru.	Očistěte přístroj v místech, kde se nasazuje páka kávovaru.
Káva je mdlé chuti.	V sítku není dostatek kávy.	Dodanou odměrku/pěchovadlo používejte podle pokynů.
	Káva je namletá příliš jemně/příliš nahrubo.	Kávu namelte na správnou hrubost.
	Káva v sítku je málo napěchovaná.	Kávu do sítko napěchujte větší silou.

RECYKLACE



Aby nedocházelo k ničení životního prostředí a zdraví kvůli obsaženým nebezpečným látkám, přístroje a dobíjecí i nedobíjecí baterie označené jedním z těchto symbolů nesmějí být vyhazovány do směsného komunálního odpadu. Elektrické a elektronické výrobky, a pokud to přísluší, i dobíjecí i nedobíjecí baterie, vždy likvidujte na oficiálním recyklačním/sběrném místě.

Prečítajte si pokyny a odložte tak, aby ste ich mohli priložiť pri prípadnom odovzdaní výrobku niekomu inému. Pred použitím odstráňte všetky obaly.

DÔLEŽITÉ BEZPEČNOSTNÉ OPATRENIA

Dodržiujte základné bezpečnostné opatrenia vrátane:

Tento prístroj môžu používať deti od 8 rokov a osoby so zníženými fyzickými, zmyslovými alebo psychickými schopnosťami alebo nedostatkom skúseností a vedomostí ak sú pod dozorom/poučené a sú si vedomé s tým spojených rizík. Deti sa s prístrojom nemajú hrať. Čistenie a používateľská údržba nemajú byť vykonávané deťmi, ak nie sú staršie ako 8 rokov a pod dozorom. Prístroj a elektrickú šnúru uchovávajte mimo dosahu detí mladších ako 8 rokov.

Nesprávne používanie spotrebiča môže viesť k poraneniu.

Kávovar sa počas používania nemá umiestňovať do skrinky.

⚠ Povrchy spotrebiča budú horúce. Zvyškové teplo bude po použití udržiavať povrchy teplé.

Ak je prírodný kábel poškodený, musí byť vymenený výrobcom, jeho servisným technikom alebo iným kvalifikovaným odborníkom, aby nedošlo k rizikovej situácii.

Povrch ohrievacieho telesa je po použití pod vplyvom zvyškového tepla.

Prístroj používajte podľa tohto návodu. Akékoľvek iné použitie môže spôsobiť potenciálne zranenie, elektrický šok alebo iné riziká.

Tento prístroj môžu používať osoby so zníženými fyzickými, senzorickými alebo mentálnymi schopnosťami alebo nedostatkom skúseností a vedomostí ak sú pod dozorom, alebo dostali pokyny súvisiace s používaním prístroja bezpečným spôsobom a chápu riziká s tým spojené.

Výrobok a všetko ďalšie príslušenstvo vyčistite po každom použití.

⊘ Neponárajte do žiadnej tekutiny.

Tento prístroj je určený na domáce použitie a použitie v podobných situáciách, ako sú napríklad:

- kuchynky pre zamestnancov v obchodoch, kanceláriách a iných pracovných prostrediach;
- použitie klientami v hoteloch, motelloch a iných prostrediach rezidenčného typu;
- v prostrediach typu penziónov;
- vo farmárskych domoch.
- Spotrebič postavte na stabilný a vodorovný povrch odolný voči teplu.
- Nepoužívajte spotrebič na iné účely ako tie, ktoré sú popísané v týchto pokynoch.
- Nepoužívajte tento spotrebič, ak je poškodený, alebo má poruchu.



ČASTI

- | | | |
|---|------------------------------|--------------------------|
| 1. Plocha na ohrievanie šálok | 6. Ovládač pary/horúcej vody | 11. Sítka na 1 kávu |
| 2. Riadiaci panel | 7. Otočné rameno | 12. Odmerka/utláčadlo |
| 3. Kryt tácky na odkvapkávanie | 8. Odoberateľná parná tryska | 13. Nástroj na čistenie |
| 4. Vyberateľná tácka na odkvapkávanie | 9. Portafilter | 14. Veko nádržky na vodu |
| 5. Indikátor plnej tácky na odkvapkávanie | 10. Sítka na 2 kávy | 15. Nádržka na vodu |

PRED PRVÝM POUŽITÍM

- Portafilter, sítka a odmerku/utláčadlo umyte v teplej vode so saponátom. Opláchnite a osušte.
- Pred prvým použitím, alebo ak sa prístroj dlhšiu dobu nepoužíval, ho prečistite tak, že ho naplníte a spustíte bez kávy. Postupujte podľa pokynov pod nadpisom NAPLNENIE A PRÍPRAVA ESPRESSA, ale bez pridania kávy.
- Systém na paru vyčistite podľa pokynov pod nadpisom STAROSTLIVOSŤ A ÚDRŽBA.

AUTOMATICKÉ VYPNUTIE

Po 25 minútach nečinnosti sa espresso kávovar vypne. Na opätovné zapnutie stlačte ☺.

NAPŔNANIE

1. Nádržku na vodu vyberte vysunutím nahor (Obr. A).
2. Naplňte nádržku na vodu studenou čerstvou vodou po značku max (Obr. B).
3. Nádržku na vodu vráťte na miesto (Obr. C). Dbajte o to, aby bola vložená správne a sedela na mieste.

PRÍPRAVA ESPRESSA

Espresso je možné si vychutnať samostatne, alebo sa dá použiť ako základ do mnohých obľúbených variácií, ako sú Latte, Cappuccino, Americano a pod. Váš pákový kávovar dokáže pripraviť obyčajné espresso (asi 30 ml) alebo dvojité espresso (60 ml). Váš espresso kávovar vie pripraviť nápoje automaticky alebo pomocou manuálneho ovládania.

Naplnenie portafiltera

1. Rozhodnite sa, či idete pripraviť obyčajné alebo dvojité espresso.
2. Na obyčajné espresso vložte do portafiltera (menšie) sitko na 1 dávku; na dvojité vložte (väčšie) sitko na 2 dávky (Obr. D). Pri použití kávových podov ESE (easy serving espresso - porciovaná káva) použite sitko na 1 kávu.
3. Pomocou odmerky naplňte sitko (Obr. E). Na 1 dávku použite 1 odmerku a na dvojité dávku použite 2 odmerky (Obr. F). Káva v odmerke by mala byť zarovno a nie vrchovato (Obr. G).
4. Zľahka potlačte (stlačte) kávu do portafiltera pomocou plochého konca odmerky (Obr. H) až kým nie je zarovnaná. Kávu je potrebné stlačiť tak, aby vytvárala protitlak vode, ktorá cez ňu prechádza. Málo utlačená káva umožňuje vode prejsť veľmi ľahko, čo zabráni vyextrahovaniu plnej chuti z kávy. Príliš utlačená káva spôsobí, že voda bude cez ňu prechádzať veľmi ťažko a chuť bude ostrá.

Pripojenie portafiltera

1. Dbajte o to, aby na obrube portafiltera nezostali žiadne zvyšky kávy. Založte ho do prístroja tak, že rukoväť je otočená vľavo a je zarovno so značkou U (Obr. J).
2. Zatláčte portafilter nahor a potom ním otočte doprava, kým nezastane (Obr. K).
3. Na odstránenie portafiltera ním otočte doľava, až kým sa rukoväť nezarovná so značkou U.

Automatický režim na prípravu jednej a dvoch šálok

Váš espresso kávovar vie pripraviť jednu alebo dve šálky iba stlačením jedného tlačidla.

1. Naplňte nádržku na vodu, potom pridajte požadované množstvo kávy do portafiltera a založte ho do prístroja.
 2. Zapnite espresso kávovar stlačením tlačidla ☺.
 3. Espresso kávovar spustí predhrievací cyklus. Na displeji sa rozsvieti šesť segmentov a ikona ☺. Prvý segment začne blikať. Blikajúci segment zhasne a blikať začne segment nasledujúci proti smeru hodinových ručičiek. Keď všetky segmenty zhasnú a rozsvieti sa ikona ✓, váš espresso kávovar je nahriaty a pripravený.
 4. Na odkvapkávaciú tácku umiestnite jednu alebo dve šálky.
 5. Na prípravu jednej šálky stlačte tlačidlo ☺; na prípravu dvoch šálok stlačte tlačidlo ☺/☺.
 6. Na displeji sa začne podobným spôsobom ako pri predhrievacom cykle postupne zobrazovať šesť segmentov, až pokým všetky nezhasnú, avšak bez zobrazenia ikony ☺.
 7. Keď je káva hotová, všetkých šesť segmentov zhasne a rozsvieti sa ikona ✓.
- Upozorňujeme vás, že ak sa espresso kávovar musí po uvarení kávy predhriať, namiesto ikony pripravenosti ✓ sa zobrazí ikona predhriatia ☺.

Manuálny režim

Tento režim vám umožňuje regulovať množstvo kávy, ktoré espresso kávovar vydáva.

1. Naplňte nádržku na vodu, potom pridajte požadované množstvo kávy do portafiltera a založte ho do prístroja.
2. Na tácku na odkvapkávanie umiestnite jednu alebo dve šálky.
3. Stlačte a podržte tlačidlo ☺/☺. Svetelná kontrolka tlačidla sa rozsvieti.
4. Tlačidlo podržte, až pokým sa nevydá požadované množstvo kávy.

Poznámky

- Maximálna doba výdaja kávy v manuálnom režime je 60 sekúnd.
- Pri podržaní stlačeného tlačidla sa na displeji budú po jednom postupne zobrazovať jednotlivé segmenty proti smeru hodinových ručičiek.

FUNKCIE PARA/HORÚCA VODA

Funkcie para/horúca voda sa dajú použiť na zohriatie mlieka, napenenie mlieka a na zohriatie nápojov, ktoré vychladli.

Dôležité: Prístroj si po použití funkcie pary alebo napenenia vyžaduje krátku dobu na ochladenie a nebude schopný okamžite začať s prípravou kávy. Toto oznamuje blikajúca svetelná kontrolka. Ochladzovanie môžete urýchliť tak, že po použití pary budete asi 10 sekúnd vypúšťať horúcu vodu.

Zohrievanie mlieka parou

1. Stlačte tlačidlo pary ☺.
2. Na displeji sa rozsvieti šesť segmentov a ikona ☺. Prvý segment začne blikať. Blikajúci segment zhasne a blikať začne segment nasledujúci proti smeru hodinových ručičiek. Keď všetky segmenty zhasnú a rozsvieti sa ikona ✓, váš espresso kávovar je pripravený na výrobu pary.
3. Naplňte kanvičku mliekom.
4. Držte konvičku pod parnou tryskou tak, aby tryska bola pod hladinou mlieka.
5. Otočte ovládač pary/horúcej vody proti smeru hodinových ručičiek. Čím ďalej proti smeru hodinových ručičiek ním otočíte, tým viac pary sa vytvorí.
6. Keď je mlieko zohriate k vašej spokojnosti, otočte ovládač pary/horúcej vody do polohy off (○).
7. Očistite parnú trysku.

Napenenie mlieka

1. Postupujte podľa krokov 1 a 2 pod "Zohrievanie mlieka parou". Najlepšie výsledky dosiahnete so studeným mliekom z chladničky.
2. Držte kanvičku pod tryskou ako predtým a otvorte ovládač pary/horúcej vody podľa potreby.
3. Na spenené mlieko s veľkými bublinami pridržiňte trysku hneď pod povrchom mlieka a pohybujte kanvičkou počas vypúšťania pary do kruhu (Obr. L).
4. Na spenené mlieko s malými bublinami (mikropena) ponorte, ponorte trysku úplne pod povrch mlieka a pohybujte kanvičkou počas vypúšťania pary do kruhu (Obr. M).
5. Po skončení otočte ovládačom pary/horúcej vody v smere hodinových ručičiek do polohy off (○).
6. Očistite parnú trysku.

Horúca voda

1. Postupujte podľa krokov 1 a 2 pod "Zohrievanie mlieka parou".
2. Vhodnú nádobku podržte pod parnou tryskou.
3. Otočte ovládačom pary/horúcej vody úplne proti smeru hodinových ručičiek do polohy ☞/○.
4. Horúca voda bude vytekať z parnej trysky až 90 sekúnd.
5. Po skončení otočte ovládačom pary/horúcej vody v smere hodinových ručičiek do polohy off - vypnuté (○).

Zohrievanie nápojov

- Postupujte podľa pokynov pod "Zohrievanie mlieka parou", ale držte pod parnou tryskou vychladnutý nápoj namiesto mlieka.

Očistenie parnej trysky po každom použití

1. Parnú trysku a otočné rameno očistite hneď po každom použití.
2. Ponorte parnú trysku do šálky s čistou vodou.
3. Otočte ovládačom pary/horúcej vody proti smeru hodinových ručičiek. Nechajte paru unikať niekoľko sekúnd do čistej vody.
4. Opakujte proces niekoľkokrát podľa potreby.
5. Nakoniec parnú trysku opatrne odpojte a pred opätovným pripojením ju aj otočné rameno utrite vlhkou utierkou.

TIPY

- Šálky na espresso položte na vrchnú časť prístroja, kde sa jemne zohrejú.
- Na získanie horúcejšieho espressa portafilter pred použitím zohrejte. Vložte do portafiltera sitko, portafilter pripojte a spustíte proces prípravy kávy na 5 - 10 sekúnd, aby sa filter zahrial. Potom portafilter odpojte a použite ako obvyčajne na prípravu espressa. Pri narábaní s portafiltrom a sitkom pamätajte na to, že sú horúce.
- Po niekoľkých použitíach funkcie horúcej pary sa teplota prístroja môže zvýšiť natoľko, že to zabráni ďalšiemu procesu prípravy kávy, až kým sa prístroj trochu neochladí. Pomocou spustenia funkcie horúcej vody môžete ochladenie prístroja urýchliť.

STAROSTLIVOSŤ A ÚDRŽBA

Čistenie

1. Prístroj odpojte z elektriny a nechajte ho úplne vychladnúť.
 2. Vonkajšie povrchy a parnú trysku očistite pomocou mierne navlhčenej utierky a potom dôkladne osušte. Dbajte o to, aby sa voda nedostala dovnútra (napríklad cez otvor ovládača). Špička parnej trysky sa dá odstrániť potiahnutím nadol a môže sa umývať osobitne.
 3. Portafilter a sitko odstráňte a vysypte použitú kávu. Umyte pod tečúcou vodou a dôkladne osušte.
 4. Utrite priestor na prístroji, do ktorého sa pripája portafilter.
 5. Táciu na odkvapkávanie vyprázdňte, keď skončíte s používaním prístroja, alebo keď sa vysunie indikátor plnej odkvapkávacej tacky.
- Pomocou nástroja na čistenie odblokujte otvory v portafiltri.
 - Parnú trysku, sitká, táciu na odkvapkávanie a jej kryt je možné umývať v umývačke riadu.

Odvápňovanie

Po približne 500 cykloch sa na displeji zobrazí ikona čistenia ☞☞, čo znamená, že prístroj je potrebné odvápníť. Je to varovanie a nemá to vplyv na prípravu kávy, ale ikona zostane svietiť, až pokiaľ sa po odvápnení prístroja nezresetuje.

Nikdy nepoužívajte prípravok na odvápnenie na báze minerálnych kyselín, ako kyselina sírová, chlorovodíková, amidosírová a octová (napr. ocot). Tieto odvápnovače môžu stroj poškodiť. Použite odvápnovací prostriedok odporúčaný pre prístroje s plastovými súčiastkami.

Výrobky reklamované v záruke s poruchami zapríčinenými vodným kameňom budú podliehať poplatku za opravu.

- Svoj výrobok odvápnujte pravidelne v závislosti od tvrdosti vašej vody a frekvencie používania.
 - Používajte odporúčaný prostriedok na odvápnenie a riadte sa pokynmi výrobcu.
1. Do nádržky na vodu nalejte čerstvú vodu a určené množstvo odvápnovača.
 2. Opakovane spustíte proces prípravy kávy a použijete tiež proces "horúcej vody" na prečistenie parnej trysky a vnútorných súčiastok.
 3. Opakujte to, kým sa nádržka na vodu nevyprázdni. V prípade potreby proces opakujte.
 4. Po odvápnení výrobok niekoľkokrát vypláchnite spustením procesu prípravy kávy bez kávy, aby ste odstránili akékoľvek zvyšky odvápnovača.
 5. Na resetovanie svetelnej kontrolky podržte súčasne tlačidlo ☞/☞ a tlačidlo manuálneho ovládania ☞/☞ po dobu 5 sekúnd. Ikona čistenia ☞☞ zhasne.



RIEŠENIE PROBLÉMOV

Ikona upozornenia ! sa na displeji zobrazí za nasledujúcich okolností:

Dôvod	Riešenie
Ovládač pary/horúcej vody je počas prípravy kávy v otvorenej polohe.	Zatvorte ovládač.
Manuálna príprava kávy trvá dlhšie ako 60 sekúnd.	V manuálnom režime nedržte tlačidlo ☰/☹ dlhšie ako 60 sekúnd.
Tvorba pary trvá dlhšie ako 180 sekúnd.	Nepoužívajte ovládač pary/horúcej vody dlhšie ako 180 sekúnd.
Horúca voda sa vypúšťa dlhšie ako 90 sekúnd.	Nepokúšajte sa vypúšťať horúcu vodu dlhšie ako 90 sekúnd.
Keď je prístroj zapnutý, ovládač pary/horúcej vody je v otvorenej polohe.	Prístroj kávu nepripraví. Zatvorte ovládač.

Ikona predhriatia ☺ a segmenty odpočítavania času spolu s blikajúcou ikonou upozornenia ! sa na displeji zobrazia za nasledujúcich okolností:

Dôvod	Riešenie
Skúšate pripravovať kávu skôr, ako prístroj dosiahol správnu teplotu.	Nechajte prístroj úplne predhriať, čo indikuje ikona ☺.
Skúšate vytvoriť paru skôr, ako prístroj dosiahol správnu teplotu.	Nechajte prístroj dosiahnuť správnu teplotu, čo indikuje ikona ☺.
Skúšate vypúšťať horúcu vodu skôr, ako prístroj dosiahol správnu teplotu.	Nechajte prístroj dosiahnuť správnu teplotu, čo indikuje ikona ☺.

Všeobecné

Problém	Možný dôvod	Riešenie
Espresso sa nepripraví	Nádržka na vodu je prázdna	Naplňte nádržku s vodou
	Portafilter alebo sitko sú upchaté	Odstráňte a očistite
	Prístroj je potrebné odvápnit	Odvápnite prístroj
	Hrúbka mletia je príliš jemná alebo hrubá	Kávu zomelte na správnu hrúbku mletia.
Espresso tečie okolo portafiltera	Portafilter nie je riadne pripojený	Odstráňte a znovu pripojte portafilter. Dbajte o to, aby bol otočený úplne vpravo, až pokým sa nedá ďalej otočiť.
Portafilter sa nedá pripojiť	V sitku je príliš veľa kávy	Použite priloženú odmerku/utláčadlo podľa pokynov.
	Zvyšky okolo uchytenia portafiltera	Očistite priestor, do ktorého sa pripája portafilter.
Káva je slabá	V sitku nie je dosť kávy	Použite priloženú odmerku/utláčadlo podľa pokynov.
	Hrúbka mletia je príliš jemná alebo hrubá	Kávu zomelte na správnu hrúbku mletia.
	Káva v sitku je príliš voľná (neutlačená)	Kávu viac utlačte.

RECYKLÁCIA



Aby nedochádzalo k ohrozeniu zdravia a životného prostredia vplyvom nebezpečných látok, prístroje a nabíjacie a nenabíjacie batérie označené niektorým z týchto symbolov nesmú byť likvidované s netriedeným komunálnym odpadom. Elektrické a elektronické výrobky a prípadne nabíjacie a nenabíjacie batérie vždy odovzdajte na príslušnom oficiálnom mieste pre recykláciu / zber.

Instrukcję należy przeczytać, zachować, przekazać kolejnemu użytkownikowi, jeśli odstępujemy urządzenie innej osobie. Wyjmij z opakowania przed użyciem.

WSKAZÓWKI DOTYCZĄCE BEZPIECZEŃSTWA

Postępuj zgodnie ze wskazówkami dotyczącymi bezpieczeństwa, między innymi:

Urządzenie może być użytkowane przez dzieci w wieku od 8 lat i starsze oraz osoby o ograniczonej sprawności fizycznej, czuciowej lub psychicznej lub osoby niemające doświadczenia lub znajomości urządzenia, jeśli odbywa się to pod nadzorem / z instruktążem, oraz są świadome istniejących zagrożeń. Dzieci nie powinny bawić się urządzeniem. Dzieci nie powinny czyścić i obsługiwać urządzenia, o ile nie są starsze niż 8 lat i są nadzorowane. Przechowuj urządzenie i przewód zasilania w miejscu niedostępnym dla dzieci w wieku poniżej 8 lat.

Niewłaściwe użytkowanie urządzenia może spowodować obrażenia ciała.

W trakcie pracy urządzenia nie wstawiać ekspresu do kawy w szafkę.

⚠ Powierzchnie urządzenia rozgrzewają się. Resztkowe ciepło powoduje, że powierzchnie jeszcze pozostają gorące po użyciu.

Jeżeli przewód zasilający ulegnie uszkodzeniu, powinien być wymieniony przez producenta, jego serwis techniczny lub specjalistyczny zakład naprawczy w celu uniknięcia zagrożenia.

Na powierzchni elementów grzewczych po wyłączeniu utrzymuje się ciepło resztkowe.

Używaj urządzenia zgodnie z niniejszą instrukcją. Każde niewłaściwe zastosowanie może spowodować uszkodzenie ciała, porażenie prądem lub inne niebezpieczeństwo.

Urządzenie może być użytkowane przez osoby o ograniczonej sprawności fizycznej, czuciowej lub psychicznej lub osoby niemające doświadczenia lub znajomości urządzenia, jeżeli odbywa się to pod nadzorem /z instruktążem oraz są świadome istniejących zagrożeń.

Po każdym użyciu oczyść urządzenie i akcesoria.

⊘ Nie zanurzać w żadnym płynie.

Urządzenie przeznaczone jest do użytku w gospodarstwie domowym i podobnych zastosowaniach jak:

- obiekty gastronomiczne w powierzchniach handlowych, biurach i innych miejscach pracy,
- do użytku przez gości w hotelach, motelach i innym środowisku mieszkalnym;
- obiekty oferujące nocleg ze śniadaniem;
- gospodarstwa rolne.
- Ustaw urządzenie na stabilnej, równej i termoodpornej powierzchni.
- Nigdy nie używaj urządzenia niezgodnie z jego przeznaczeniem określonym w niniejszej instrukcji.
- Nigdy nie używaj uszkodzonego urządzenia lub jeśli zaczęło wadliwie działać.

CZĘŚCI

- | | | |
|---|--------------------------------|------------------------------|
| 1. Płytkę do podgrzewania filiżanek | 6. Regulator pary/gorącej wody | 11. Sitko na 1 porcję |
| 2. Panel sterowania | 7. Ramię obrotowe | 12. Miarka/ubijak |
| 3. Pokrywa tacki ociekowej | 8. Wyjmowana dysza parowa | 13. Narzędzie do czyszczenia |
| 4. Wyjmowana tacka ociekowa | 9. Kolba | 14. Pokrywa zbiornika wody |
| 5. Wskaźnik zapełnienia tacki ociekowej | 10. Sitko na 2 porcje | 15. Zbiornik wody |

PRZED PIERWSZYM UŻYCIEM

- Oczyść kolbę, sita i miarkę/ubijak w ciepłej wodzie z mydłem.
- Przed pierwszym użyciem lub jeśli urządzenie nie było używane przez dłuższy czas, należy je wyczyścić, napełniając i uruchamiając urządzenie bez kawy. Postępuj zgodnie z instrukcjami w części NAPEŁNIANIE I ZAPARZANIE ESPRESSO, ale bez użycia kawy.
- Wyczyść system pary, postępując zgodnie z instrukcjami w PIELĘGNACJA I KONSERWACJA.

AUTOMATYCZNE WYŁĄCZENIE

Po 25 minutach bezczynności ekspres do kawy wyłączy się. Aby go włączyć, ponownie, naciśnij ☺.

NAPEŁNIANIE

1. Wyjmij zbiornik wody, podnosząc go do góry (rys. A).
2. Napełnij zbiornik zimną, świeżą wodą do maksymalnego oznaczenia (rys. B).
3. Ponownie załóż zbiornik wody (rys. C). Upewnij się, że jest prawidłowo zamocowany i w dobrze osadzony.



ZAPARZANIE ESPRESSO

Kawę Espresso można pić jako taką lub z wieloma popularnymi odmianami na bazie espresso, jak Latte, Cappuccino, Americano itp. Ekspres do kawy może zrobić pojedynczą porcję (około 30 ml) lub podwójną porcję (60 ml) espresso.

Ekspres do kawy może przygotowywać napoje w trybie automatycznym lub być sterowany ręcznie.

Napełnianie kolby

1. Zdecyduj, czy robisz pojedynczą porcję, czy podwójną porcję.
2. Dla pojedynczej porcji włóż do kolby sitko na 1 porcję (mniejsze); dla podwójnej porcji sitko na 2 porcje (większe) (rys. D). Do pojemników ESE (easy serving espresso - espresso o łatwym podawaniu) stosuj sitko na jedną porcję.
3. Za pomocą miarki napełnij sitko (ryc. E). Do pojedynczej porcji użyj 1 miary, a do podwójnej użyj 2 miary (rys. F). Kawa w miarce powinna być wyrównana, bez górki (ryc. G).
4. Delikatnie ubij (ściśnij) kawę w kolbie przy użyciu płaskiego końca miarki (ryc. H), aż się wyrówna. Musisz na tyle zagęścić kawę, aby stawała opór wodzie przechodzącej przez kawę. Jeśli kawa będzie rzadka, woda łatwo przepływa przez kawę i jej pełny smak nie zostanie wyekstrahowany. Jeśli kawa jest za mocno ubita, woda będzie z trudnością przechodziła przez kawę, a smak będzie ostry i gorzki.

Zakładanie kolby

1. Upewnij się, że krawędź kolby jest wolna od resztek kawy. Zamontuj ją w urządzeniu rączką skierowaną w lewo, tak aby była wyrównana ze znakiem U (rys. J).
2. Popchnij kolbę do góry, a następnie obróć ją w prawo, aż się zatrzyma (rys. K).
3. Aby zdjąć kolbę, obróć ją w lewo, aż uchwyt zrówna się ze znakiem U.

Automatyczny tryb jednej i dwóch filiżanek

Ekspres do kawy może przygotować jedną lub dwie filiżanki za jednym naciśnięciem przycisku.

1. Napełnij zbiornik wody, a następnie dodaj odpowiednią ilość kawy do kolby i załóż kolbę.
 2. Naciśnij przycisk ☺, aby włączyć ekspres.
 3. Ekspres rozpocznie cykl wstępnego podgrzania. Na wyświetlaczu zaświeci się sześć segmentów oraz ikona ☺. Pierwszy segment będzie migać. Migający segment wyłączy się i zacznie migać następny segment w kierunku przeciwnym do ruchu wskazówek zegara. Gdy wszystkie segmenty zgasną i zaświeci się ikona ✓, ekspres do kawy jest nagrany i gotowy.
 4. Umieść jedną lub dwie filiżanki na tacce ociekowej.
 5. Na jedną filiżankę naciśnij przycisk ☺; na dwie filiżanki naciśnij przycisk ☺/☺.
 6. Sześć segmentów na wyświetlaczu będzie cyklicznie krążyć, aż wszystkie zgasną w podobny sposób, jak w przypadku cyklu wstępnego podgrzania, ale bez ikony ☺.
 7. Kiedy kawa będzie gotowa, wszystkie sześć segmentów wyłączy się i pojawi się ikona ✓.
- Należy pamiętać, że jeśli ekspres wymaga wstępnego podgrzania po zaparzeniu kawy, zamiast ikony gotowości ✓ pojawi się ikona wstępnego podgrzania ☺.

Tryb ręczny

Ten tryb pozwala kontrolować ilość kawy podawanej przez ekspres.

1. Napełnij zbiornik wody, a następnie dodaj odpowiednią ilość kawy do kolby i załóż kolbę.
2. Umieść jedną lub dwie filiżanki na tacce ociekowej.
3. Naciśnij i przytrzymaj przycisk ☺/☺. Zaświeci się lampka kontrolna przycisku.
4. Przytrzymaj przycisk, aż zostanie wydana wymagana ilość kawy.

Uwagi

- Maksymalny czas pracy w trybie ręcznym wynosi 60 sekund.
- Przy przytrzymaniu przycisku na wyświetlaczu pojedynczy segment porusza się w kierunku przeciwnym do ruchu wskazówek zegara.

FUNKCJE PARY/GORĄCEJ WODY

Funkcji pary/gorącej wody można używać do podgrzewania mleka, spienianego mleka i napojów, które ostygły.

Ważne: Urządzenie po zaparzeniu kawy lub naparowaniu mleka potrzebuje krótkiego okresu schłodzenia i nie będzie można zaparzać kawy od razu po poprzednim zaparzeniu. Wskazuje to migocząca lampka. Możesz przyspieszyć schłodzenie wylewając gorącą wodę po 10 sekundach od zaparzenia.

Naparowanie mleka

1. Naciśnij przycisk pary ☺.
2. Sześć segmentów na wyświetlaczu oraz ikona ☺ zaświeci się. Pierwszy segment zacznie migać. Migający segment zgaśnie i zacznie migać następny segment w kierunku przeciwnym do ruchu wskazówek zegara. Gdy wszystkie segmenty zgasną i zaświeci się ikona ✓, ekspres jest gotowy do wydania pary.
3. Napełnij dzbanuszek mlekiem.
4. Trzymaj dzbanuszek pod dyszą parową z końcówką dyszy pod powierzchnią mleka.
5. Obróć pokrętko regulatora pary/gorącej wody w lewo. Im dalej obrócisz pokrętko w lewo, tym więcej pary się wytworzy.
6. Po podgrzaniu mleka obróć pokrętko regulatora pary/gorącej wody zgodnie z ruchem wskazówek zegara w pozycję wyłączenia (○).
7. Oczyszcz dyszę parową.

Spienianie mleka

1. Wykonaj kroki 1 i 2 w części „Naparowanie mleka”. Aby uzyskać najlepsze rezultaty, użyj zimnego mleka z lodówki.
2. Trzymaj dzbanuszek pod dyszą parową, jak wyżej, i otwórz regulator pary/gorącej wody, jak długo chcesz.

3. Aby mieć spienione mleko z dużymi bąbelkami, przytrzymaj dyszę tuż pod powierzchnią mleka i gdy para jest uwalniana, wykonuj okrągłe ruchy dzbanuszką (rys. L).
4. Aby mieć spienione mleko z małymi bąbelkami (mikropianka), trzymaj dyszę całkowicie pod powierzchnią mleka i gdy para jest uwalniana, wykonuj okrągłe ruchy dzbanuszką (rys. M).
5. Po zakończeniu przekręć regulator pary/gorącej wody w kierunku zgodnym z ruchem wskazówek zegara do położenia wyłączenia (O).
6. Oczyszcz dyszę parową.

Gorąca woda

1. Wykonaj kroki 1 i 2 w części „Naparowanie mleka”.
2. Trzymaj odpowiedni pojemnik pod dyszą pary.
3. Przekręć pokrętło regulatora pary/gorącej wody do końca przeciwnie do ruchu wskazówek zegara do pozycji ☹/O.
4. Gorąca woda będzie wypływać z dyszy parowej do 90 sekund.
5. Po zakończeniu przekręć regulator pary/gorącej wody w kierunku zgodnym z ruchem wskazówek zegara do położenia wyłączenia (O).

Ogrzewanie napojów

- Postępuj zgodnie ze wskazówkami dla „Naparowanie mleka”, ale zamiast mleka trzymaj pod dyszą parową chłodny napój.

Czyszczenie dyszy parowej po każdym użyciu

1. Niezwłocznie po każdym użyciu wyczyść dyszę parową i ramię obrotowe.
2. Zanurz dyszę parową w filiżance czystej wody.
3. Obróć pokrętło regulatora pary/gorącej wody w lewo. Pozwól parze przejść do czystej wody przez kilka sekund.
4. W razie potrzeby powtórz to kilka razy.
5. Na koniec ostrożnie wyjmij dyszę parową i wytrzyj przed założeniem ją oraz ramię obrotowe czystą wilgotną szmatką.

PORADY

- Ustaw filiżanki do espresso na górnej części urządzenia, aby delikatnie się rozgrzały.
- Aby uzyskać gorące espresso, przed użyciem podgrzej kolbę. Włóż sitko do kolby, załóż kolbę i uruchom proces parzenia przez 5–10 sekund, aby podgrzać filtr. Następnie zdejmij kolbę i użyj ją jak zwykle do przygotowania espresso. Ostrożnie obchodź się z kolbą, uważaj, może być gorąca.
- Po kilku zastosowaniach funkcji pary, urządzenie może silnie się rozgrzać, co przeszkodzi w dalszym parzeniu, zanim urządzenie nieco ostygnie. Możesz użyć funkcji gorącej wody, aby szybciej schłodzić urządzenie.

KONSERWACJA I OBSŁUGA

Czyszczenie

1. Odłącz urządzenie od zasilania i pozwól mu całkowicie ostygnąć.
 2. Oczyszcz zewnętrzne powierzchnie i dyszę parową lekko zwilżoną ściereczką, a następnie dokładnie je wysusz. Upewnij się, że woda nie dostaje się do wnętrza urządzenia (na przykład przez otwór kontrolny). Końcówkę dyszy pary można zdjąć, pociągając ją w dół, a następnie można ją myć osobno.
 3. Zdejmij kolbę i sitko i opróżnij z fusów kawy. Umyj pod bieżącą wodą i dokładnie osusz.
 4. Wytrzyj powierzchnię urządzenia, gdzie jest montowana kolba.
 5. Opróżnij tackę ociekową po zakończeniu korzystania z urządzenia lub gdy pojawi się wskaźnik zapełnienia tacy ociekowej.
- Użyj narzędzia do czyszczenia, aby odblokować otwory w kolbie.
 - Dysza parowa, sitka, tacka ociekowa i pokrywa tacki ociekowej mogą być myte w zmywarce do naczyń.

Odkamienianie

Po około 500 cyklach na wyświetlaczu pojawi się ikona czystości ☹, wskazująca, że urządzenie powinno zostać odkamienione. Jest to ostrzeżenie i nie będzie miało wpływu na zaparzanie kawy, ale ikona będzie się świecić do czasu zresetowania po odkamienieniu urządzenia.

Nigdy nie używaj środka odkamieniającego na bazie kwasów mineralnych, takich jak kwas siarkowy, kwas solny, kwas amidosulfonowy i kwas octowy (np. ocet). Takie odkamieniaczki mogą uszkodzić urządzenie. Użyj produktu do usuwania kamienia zalecanego do urządzeń z częściami z tworzywa sztucznego.

Produkty zwrócone w ramach gwarancji z wadami wynikającymi z kamienia zostaną obciążone opłatą za naprawę.

- Regularnie odkamieniaj swój produkt w zależności od zawartości wapna w wodzie i częstotliwości używania.
 - Używaj zastrzeżonego produktu do usuwania kamienia i postępuj zgodnie z instrukcjami producenta.
1. Do zbiornika wody wlej świeżą wodę i określoną ilość środka odwapniającego.
 2. Kilkakrotnie wykonaj procedurę parzenia, a także procedurę „gorącej wody”, aby wyczyścić dyszę parową i elementy wewnętrzne.
 3. Wykonuj to, dopóki zbiornik wody nie będzie pusty. W razie potrzeby powtórz tę procedurę jeszcze raz.
 4. Po odkamienianiu kilka razy przepłukaj urządzenie, wodą bez kawy, aby usunąć wszelkie pozostałości kamienia.
 5. Aby zresetować, należy przytrzymać przycisk ☹/☹ i przycisk ręczny ☹/☹ jednocześnie przez 5 sekund. Ikona czystości ☹ zgaśnie.



ROZWIĄZYWANIE PROBLEMÓW

Ikona ostrzeżenia ! pojawi się na wyświetlaczu w następujących okolicznościach:

Możliwa przyczyna	Rozwiązanie
Regulator pary/gorącej wody podczas parzenia jest w pozycji otwartej.	Zamknij regulator
Ręczne zaparzenie trwa dłużej niż 60 sekund.	Nie przytrzymuj przycisku ☞/☹ przez dłużej niż 60 sekund w trybie ręcznym.
Próbujesz wytworzyć parę dłużej niż 180 sekund.	Nie używaj regulatora pary/gorącej wody dłużej niż 180 sekund.
Próbujesz mieć gorącą wodę przez ponad 90 sekund.	Nie wydawaj gorącej wody dłużej niż 90 sekund.
Gdy urządzenie jest włączone regulator pary/gorącej wody znajduje się w pozycji otwartej.	Urządzenie nie będzie zaparzać. Zamknij regulator.

Ikona podgrzewania))) i segmenty wyświetlacza odliczania wraz z migającą ikoną ostrzeżenia ! pojawią się na wyświetlaczu w następujących okolicznościach:

Możliwa przyczyna	Rozwiązanie
Próba zaparzenia kawy, zanim urządzenie osiągnie właściwą temperaturę.	Poczekaj, aż urządzenie zostanie w pełni podgrzane, co jest sygnalizowane ikoną))).
Próba wytworzenia pary, zanim urządzenie osiągnie właściwą temperaturę.	Poczekaj, aż urządzenie osiągnie właściwą temperaturę oznaczoną ikoną))).
Próba podania gorącej wody, zanim urządzenie osiągnie właściwą temperaturę.	Poczekaj, aż urządzenie osiągnie właściwą temperaturę oznaczoną ikoną))).

Informacja ogólna

Problem	Możliwa przyczyna	Rozwiązanie
Nie leci espresso	Zbiornik wody jest pusty	Napełnij zbiornik na wodę
	Zablokowana kolba lub sitko	Wymij i wyczyść
	Urządzenie wymaga odkamienienia	Usuń kamień z urządzenia
	Kawa zmielona zbyt miękko lub grubo	Zmiel kawę do właściwej konsystencji
Espresso wycieka obok kolby	Kolba niewłaściwie założona	Zdejmij i ponownie załóż kolbę. Upewnij się, że jest całkowicie obrócona w prawo, aż do oporu.
Kolba nie daje się zamontować	Za dużo kawy w sitku	Zastosuj dostarczoną miarkę/ubijak zgodnie z instrukcją
	Zanieczyszczenia wokół złączki kolby	Oczyść miejsce mocowania kolby
Kawa jest słaba	Za mało kawy w sitku	Zastosuj dostarczoną miarkę/ubijak zgodnie z instrukcją
	Kawa zmielona zbyt miękko lub grubo	Zmiel kawę do właściwej konsystencji
	Kawa za luźna w sitku	Ubij kawę mocniej

RECYKLING



Aby uniknąć problemów środowiskowych i zdrowotnych spowodowanych niebezpiecznymi substancjami, sprzętu, akumulatorów i baterii oznaczonych jednym z tych symboli nie należy wyrzucać z nieposortowanymi odpadami komunalnymi. Produkty elektryczne i elektroniczne, w tym, baterie jednorazowe i akumulatory, należy zawsze utylizować w odpowiednim publicznym punkcie zbiórki odpadów/recyklingu.

VAŽNE SIGURNOSNE MJERE

Poštujte osnovne sigurnosne mjere, uključujući slijedeće:

Ovaj uređaj mogu koristiti djeca od 8 godina pa na više i osobe smanjenih tjelesnih, osjetilnih ili mentalnih sposobnosti ili osobe koje ne raspolažu iskustvom i znanjem ako su pod nadzorom ili rade po uputama, te razumiju uključene opasnosti. Djeca se ne smiju igrati s uređajem. Čišćenje i održavanje ne smiju vršiti djeca ako nisu starija od 8 godina i moraju biti pod nadzorom. Držite uređaj i kabel van dosega djece mlađe od 8 godina.

Pogrešna uporaba aparata može uzrokovati ozljedu.

Aparat za kavu ne smije se staviti u ormarić tijekom uporabe.

 Površine uređaja će postati vruće. Preostala toplina održavat će površine toplim nakon uporabe.

Ako je kabel oštećen, radi izbjegavanja opasnosti, mora ga zamijeniti proizvođač, ovlašteni servis ili osoba slične stručnosti.

Nakon uporabe, na površini grijaćeg elementa zadržava se preostala toplina.

Rabite uređaj prema ovim uputama. Bilo kakva pogrešna uporaba može uzrokovati potencijalne ozljede, strujni udar ili druge opasnosti.

Ovaj uređaj mogu koristiti osobe smanjenih tjelesnih, osjetilnih ili mentalnih mogućnosti ili osobe koje ne raspolažu iskustvom i znanjem ako su pod nadzorom ili rade po uputama koje se odnose na sigurno korištenje uređaja, te razumiju uključene opasnosti.

uređaja, te razumiju uključene opasnosti.

Nakon svake uporabe očistite proizvod i svu ostalu dodatnu opremu.

 Nemojte uranjati u bilo kakvu tekućinu.

Ovaj uređaj namijenjen je za kućnu uporabu ili slične primjene kao što su:

- područja s kuhinjama za osoblje, kao što su prodavaonice, uredi i druga radna okružja
- za goste u hotelima, motelima i drugim vrstama stambenih prostora
- smještaji s uslugom doručka
- seoska domaćinstva.
- Postavite uređaj na stabilnu, ravnu površinu, otpornu na toplinu.
- Nemojte koristiti uređaj u bilo koje druge svrhe osim onih opisanih u ovim uputama.
- Nemojte koristiti uređaj ako je oštećen ili neispravan.

DIJELOVI

- | | | |
|---|-------------------------------|--------------------------------|
| 1. Ploča za grijanje šalica | 6. Regulator pare/vruće vode | 12. Mjerica/preša |
| 2. Upravljačka ploča | 7. Zakretna ručica | 13. Nastavak za čišćenje |
| 3. Poklopac posude za kapanje | 8. Uklonjiva mlaznica za paru | 14. Poklopac spremnika za vodu |
| 4. Uklonjiva posuda za kapanje | 9. Nosač filtera | 15. Spremnik za vodu |
| 5. Indikator napunjenosti posude za kapanje | 10. Sito za dvije doze | |
| | 11. Sito za jednu dozu | |

PRIJE PRVE UPORABE

- Operite nosač filtera, sita i mjericu/prešu u toploj sapunici. Isperite i osušite.
- Prije prve uporabe, ili ako se aparat nije koristio duže vrijeme, očistite ga tako što ćete ga napuniti i pustiti u rad bez kave. Slijedite upute pod odjeljkom PUNJENJE i KUHANJE ESPRESSO KAVE, ali bez dodavanja kave.
- Očistite sustav pare slijedeći upute pod odjeljkom NJEGA I ODRŽAVANJE.

AUTOMATSKO ISKLJUČIVANJE

Nakon 25 minuta neaktivnosti, aparat za espresso kavu će se isključiti. Za ponovno uključivanje, pritisnite .

PUNJENJE

1. Izvadite spremnik za vodu tako što ćete ga podići (Sl. A).
2. Napunite spremnik za vodu hladnom, svježom vodom do oznake max (Sl. B).
3. Ponovno namjestite spremnik za vodu (Sl. C). Uvjerite se da je ispravno namješten i dobro postavljen na mjesto.



KUHANJE ESPRESSO KAVE

Možete uživati u espresso kavi, ili praviti puno popularnih varijanti baziranih na espresso kavi, kao što su Latte, Cappuccino, Americano, itd. Vaš aparat za espresso kavu može kuhati jednu dozu (otprilike 30 ml) ili duplu dozu (60 ml) espresso kave.

Vaš aparat za espresso kavu može pripremati napitke automatskim ili ručnim upravljanjem.

Punjenje nosača filtera









1. Odlučite želite li napraviti jednu ili duplu doze kave.
2. Za jednu dozu namjestite (manje) sito za jednu dozu u nosač filtera, za duplu dozu namjestite (veće) sito za 2 doze (Sl. D). JPS Za ESE (easy serving espresso) filter vrećice, koristite sito za jednu dozu.
3. Za punjenje sita, koristite se mjericom (Sl. E). Za jednu dozu koristite jednu mjericu, a za duplu dozu koristite dvije mjerice (Sl. F). Kava u mjerici treba biti ravna, a ne vrhom puna (Sl. G)
4. Lagano potisnite (komprimirajte) kavu u nosač filtera koristeći se ravnim krajem mjerice (Sl. H) dok se ne poravna. Trebate prešati kavu toliko da stvorite otpor vodi koja prolazi kroz kavu. Ako je kava premalo pritisnuta, voda lako prolazi kroz nju i neće se dobiti puni okus. Ako je kava previše pritisnuta, voda će teško prolaziti kroz kavu i okus će biti oštar i gorak.

Namještanje nosača filtera

1. Uvjerite se da na rubu nosača filtera nema ostataka kave. Namjestite ga u aparat tako da je ručka okrenuta prema vani lijevo i da je poravnata sa oznakom U (Sl. J).
2. Gurnite nosač filtera prema gore, te ga okrenite udesno dok se ne zaustavi (Sl. K).
3. Za uklanjanje nosača filtera, ukrenite ga ulijevo dok se ručka ne poravna s oznakom U.

Automatski način rada jedne i dvije šalice

Vaš aparat za espresso kavu može pripremati jednu ili dvije šalice s pomoću samo jednog pritiska na gumb.

1. Napunite spremnik za vodu, a zatim dodajte potrebnu količinu kave u nosač filtra i namjestite ga.
 2. Pritisnite gumb  za uključivanje aparata za espresso kavu.
 3. Vaš aparat za espresso kavu započet će svoj ciklus predzagrijavanja. Zasljetlit će šest segmenata na zaslonu i upalit će se oznaka . Zatreptat će prvi segment. Taj će se segment isključiti i zatreptat će sljedeći segment u smjeru suprotnom od kazaljke na satu. Kad se isključe svi segmenti i upali se oznaka , vaš je aparat za espresso kavu zagrijan i spreman je za rad.
 4. Postavite jednu ili dvije šalice na posudu za kapanje.
 5. Za jednu šalicu, pritisnite gumb ; za dvije šalice pritisnite gumb .
 6. Šest segmenata na zaslonu kružit će dok se svi ne ugase slično kao u ciklusu predzagrijavanja, ali se neće prikazati oznaka .
 7. Kada je kava kuhana, isključit će se svih šest segmenata i upalit će se oznaka .
- Imajte na umu da ako se vaš aparat za espresso kavu treba unaprijed zagrijati nakon što je kava skuhana, umjesto oznake  prikazat će se oznaka spremnosti za rad .

Ručni način rada

Ovim načinom rada omogućava vam se određivanje količine kave koju dozira vaš aparat za espresso kavu.

1. Napunite spremnik za vodu, a zatim dodajte potrebnu količinu kave u nosač filtra i namjestite ga.
2. Postavite jednu ili dvije šalice na posudu za kapanje.
3. Pritisnite i držite gumb . Zasljetlit će sijalica gumba.
4. Držite gumb dok ne bude dozirana potrebna količina kave.

Napomene

- Najduže vrijeme rada u ručnom načinu rada je 60 sekundi.
- Na zaslonu će se odjednom prikazati jedan segment koji se pomiče u smjeru suprotnom od kazaljke na satu dok je gumb pritisnut prema dolje.





FUNKCIJE PARE/VRUĆE VODE

Funkcije pare/vruće vode mogu se koristiti za zagrijavanje mlijeka, pravljenje pjene od mlijeka i zagrijavanje napitaka koji su se ohladili.

Važno: Po završetku funkcije uparavanja ili pravljenja pjene, uređaj se treba ohladiti kratko vrijeme i nećete moći odmah kuhati kavu.

Svjetlo će treperiti kako bi označilo to stanje. Možete ubrzati vrijeme hlađenja tako što ćete nakon uparavanja ispustiti vruću vodu u trajanju od otprilike 10 sekundi.

Uparavanje mlijeka

1. Pritisnite gumb za paru .
2. Zasljetlit će šest segmenata na zaslonu i oznaka . Zatreptat će prvi segment. Segment koji treperi isključit će se i zasljetlit će sljedeći segment u smjeru suprotnom od kazaljke na satu. Kad se isključe svi segmenti i uključi se oznaka , vaš je aparat za espresso kavu spreman napraviti paru.
3. Napunite mlijekom mali vrč.
4. Držite vrč ispod mlaznice za paru s mlaznicom postavljenom ispod površine mlijeka.
5. Okrenite regulator pare/vruće vode u smjeru suprotnom od kazaljke na satu. Što više okrećete regulator u smjeru suprotnom od kazaljke na satu, to se pravi više pare.
6. Kad se mlijeko zagrije po vašoj želji, okrenite regulator pare/vruće vode u smjeru kazaljke na satu do isključenog položaja .
7. Očistite mlaznicu za paru.

Pravljenje pjene od mlijeka

1. Slijedite korake 1 i 2 za „Uparavanje mlijeka“. Za najbolje rezultate koristite hladno mlijeko iz hladnjaka.
2. Držite vrč ispod mlaznice kao što je gore opisano i otvorite regulator pare/vruće vode po želji.

3. Za pravljenje pjene od mlijeka s velikim mjehurićima, držite mlaznicu tik ispod površine mlijeka i rabite okrugle pokrete vrčem dok se para ispušta (Sl. L).
4. Za pravljenje pjene od mlijeka s malim mjehurićima (mikro pjena), držite mlaznicu potpuno ispod površine mlijeka i rabite okrugle pokrete vrčem dok se para ispušta (Sl. M).
5. Kad završite, okrenite regulator pare/vruće vode u smjeru kazaljke na satu u isključeni položaj (○).
6. Očistite mlaznicu za paru.

Vruća voda

1. Slijedite korake 1 i 2 za „Uparavanje mlijeka“.
2. Držite odgovarajući spremnik ispod mlaznice pare.
3. Potpuno okrenite regulator pare/vruće vodeu smjeru suprotnom od kazaljke na satu u položaj ☞/○.
4. Vruća voda će izlaziti iz mlaznice pare u trajanju do 90 sekundi.
5. Kad završite, okrenite regulator pare/vruće vode u smjeru kazaljke na satu u isključeni položaj (○).

Zagrijavanje napitaka

- Slijedite upute pod odjeljkom „Uparavanje mlijeka“, ali umjesto mlijeka, ispod mlaznice za paru držite ohlađeni napitak.

Čišćenje mlaznice za paru nakon svake uporabe

1. Neposredno nakon svake uporabe očistite mlaznicu za paru i zakretnu ručicu.
2. Uronite mlaznicu za paru u šalicu čiste vode.
3. Okrenite regulator pare/vruće vode u smjeru suprotnom od kazaljke na satu. Pustite da para izađe u čistu vodu nekoliko sekundi.
4. Ako je potrebno, ponovite postupak nekoliko puta.
5. Na kraju, pažljivo uklonite mlaznicu za paru i obrišite mlaznicu i zakretnu ručicu čistom vlažnom krpom prije nego što je vratite na mjesto.

SAVJETI

- Postavite šalice za espresso kavu na vrh jedinice na kojoj će se lagano grijati.
- Kako biste dobili topliju espresso kavu, prije uporabe zagrijte nosač filtera. Namjestite sito u nosač filtera, namjestite nosač filtera i pokrenite postupak kuhanja kave na 5-10 sekundi kako bi se filter zagrijao. Potom uklonite nosač filtera i koristite ga kao i obično za kuhanje espresso kave. Nakon ovog postupka, kad rukujete nosačem filtera i sitom, imajte na umu da će oni biti vrući.
- Nakon nekoliko uporaba funkcije pare, temperatura jedinice će postati viša i to će spriječiti daljnje kuhanje kave dok se aparat malo ne ohladi. Kako biste brže ohladili aparat, možete koristiti funkciju vruće vode.

NJEGA I ODRŽAVANJE

Čišćenje

1. Izvucite utikač iz utičnice i ostavite aparat da se potpuno ohladi.
 2. Očistite vanjske površine i mlaznicu za paru malo ovlaženom krpom i potom ih temeljito osušite. Uvjerite se da voda ni u kom slučaju ne uđe u unutrašnjost proizvoda (na primjer, kroz otvor regulatora). Možete skinuti vrh mlaznice za paru tako što ćete ga povući prema dolje i možete ga oprati odvojeno.
 3. Uklonite nosač filtera i sito i ispraznite ga od mljevene kave. Isperite ih pod tekućom vodom i temeljito osušite.
 4. Obrišite područje aparata u kojem se namješta nosač filtera.
 5. Ispraznite posudu za kapanje kad završite s uporabom aparata, ili kad se pojavi indikator napunjenosti posude za kapanje.
- Koristite se nastavkom za čišćenje kako biste odčepili otvore na nosaču filtera.
 - Mlaznica za paru, sita, posuda za kapanje i poklopac posude za kapanje mogu se prati u perilici za posuđe.

Uklanjanje kamenca

Nakon otprilike 500 ciklusa, na zaslonu će se pojaviti oznaka za čišćenje ☞☞ označavajući da bi uređaj trebalo očistiti od kamenca. To je upozorenje i neće utjecati na pripremu kave, ali će oznaka i dalje svijetliti dok se ne poništi nakon što se uređaj očisti od kamenca. Nikad nemojte koristiti proizvod za uklanjanje kamenca koji se zasniva na mineralnim kiselinama kao što su sumporna kiselina, klorovodična kiselina, sulfamična kiselina i octena kiselina (npr. ocat). Ta sredstva za uklanjanje kamenca mogu oštetiti aparat. Koristite proizvod za uklanjanje kamenca koji je preporučeno za uređaje s plastičnim dijelovima.

Za kvarove proizvoda u jamstvenom roku, nastalih zbog pojave kamenca, popravak će biti naplaćen.

- Redovito uklanjajte kamenac iz vašeg proizvoda ovisno o količini kamenca u vašoj vodi i o učestalosti uporabe.
 - Koristite proizvod za uklanjanje kamenca poznate marke i slijedite upute proizvođača.
1. Sipajte svježu vodu i određenu količinu sredstva za uklanjanje kamenca u spremnik za vodu.
 2. Više puta ponovite postupak kuhanja kave i također koristite postupak „vruće vode“ kako biste očistili mlaznicu za paru i unutarnje komponente.
 3. Činite to dok se spremnik za vodu na isprazni. Ako je potrebno, ponovite postupak.
 4. Nakon uklanjanja kamenca, isperite proizvod nekoliko puta tako što ćete pokrenuti postupak kuhanja kave bez kave kako biste uklonili ostatke sredstva za uklanjanje kamenca.
 5. Za poništavanje svjetla, držite istovremeno gumb ☞/☞ i gumb ručno ☞/☞ 5 sekundi. Oznaka čišćenja ☞☞ će se isključiti.



UKLANJANJE SMETNJI

Oznaka za oprez ! pojavit će se na zaslonu u sljedećim slučajevima:

Uzrok	Rješenje
Regulator pare/vruće vode u otvorenom je položaju tijekom kuhanja.	Zatvorite regulator.
Ručno kuhanje traje duže od 60 sekundi.	Nemojte držati gumb ☺/☹ duže od 60 sekundi u ručnom načinu rada.
Parenje traje duže od 180 sekundi.	Nemojte upotrebljavati regulator pare/vruće vode duže od 180 sekundi.
Vruća voda dozira se duže od 90 sekundi.	Nemojte pokušavati dozirati vruću vodu duže od 90 sekundi.
Regulator pare/vruće vode u otvorenom je položaju kad se uređaj uključi.	Uređaj ne kuha kavu. Zatvorite regulator.

Oznaka za predzagrijavanje))) i segmenti odbrojanja na zaslonu te ikona treperećeg upozorenja ! pojavit će se na zaslonu u sljedećim okolnostima:

Uzrok	Rješenje
Pokušaj kuhanja kave prije nego što je uređaj dosegao odgovarajuću temperaturu.	Pustite da se uređaj u potpunosti unaprijed zagrije kako je naznačeno oznakom)))
Pokušaj stvaranja pare prije nego što je uređaj dosegao odgovarajuću temperaturu.	Pustite da uređaj dosegne odgovarajuću temperaturu kako je naznačeno oznakom)))
Pokušaj doziranja vruće vode prije nego što je uređaj dosegao odgovarajuću temperaturu.	Pustite da uređaj dosegne odgovarajuću temperaturu kako je naznačeno oznakom)))

Općenito

Problem	Mogući uzrok	Rješenje
Espresso kava se ne kuha	Spremnik vode je prazan	Napunite spremnik za vodu
	Nosač filtra ili sito su začepljeni	Uklonite i očistite
	Potrebno je ukloniti kamenac iz aparata	Uklonite kamenac iz aparata
	Kava je previše sitno ili grubo mljevena	Sameljite kavu na ispravnu veličinu
Espresso kava curi oko nosača filtera	Kava je premalo pritisnuta	Potisnite kavu većim pritiskom
Nije moguće namjestiti nosač filtera	Previše kave u situ	Koristite isporučenu mjericu/prešu prema uputama.
	Ostatci oko mjesta za uklapanje nosača filtera	Očistite područje u kojem se namješta nosač filtera
Kava ima slab okus	Nema dovoljno kave u situ	Koristite isporučenu mjericu/prešu prema uputama.
	Kava je previše sitno ili grubo mljevena	Sameljite kavu na ispravnu veličinu
	Kava je premalo pritisnuta	Potisnite kavu većim pritiskom

RECIKLAŽA



TKako bi se izbjegle štetne posljedice na okoliš i zdravlje zbog opasnih supstanci, uređaji i punjive i nepunjive baterije obilježene jednim od ovih simbola ne smiju se zbrinjavati kao nerazvrstani komunalni otpad. Uvijek odložite električne i elektroničke proizvode i , gdje je primjenljivo, punjive i nepunjive baterije, u odgovarajućem zvaničnom mjestu za sakupljanje/reciklažu.

Preberite navodila, jih shranite na varnem in jih predajte skupaj z napravo, če jo posredujete naprej. Pred uporabo odstranite vso embalažo.

POMEMBNA VAROVALA

Sledite osnovnim varnostnim ukrepom, vključno z:

To napravo smejo uporabljati otroci, stari najmanj 8 let, in osebe z zmanjšanimi fizičnimi, čutnimi ali duševnimi sposobnostmi ali s pomanjkljivimi izkušnjami in znanjem, če so pri tem pod nadzorom/dobijo navodila in razumejo s tem povezana tveganja. Otroci se z napravo ne smejo igrati. Otroci ne smejo čistiti in vzdrževati naprave, če niso starejši od 8 let ter pod nadzorom. Napravo in kabel varujte pred dosegom otrok, mlajših od 8 let.

Zloraba naprave lahko povzroči telesne poškodbe.

Aparata za kavo med uporabo ne postavljajte v omaro.

⚠ Površine naprave se segrejejo. Zaradi preostale toplote bodo površine vroče tudi po uporabi.

Če je kabel poškodovan, ga mora zamenjati proizvajalec, njegov servisni zastopnik ali kdo s podobnimi pooblastili, da se prepreči tveganje.

Zaradi preostale toplote se površina grelnega elementa segreje po uporabi.

Napravo uporabljajte skladno s temi navodili. Kakršna koli nepravilna uporaba lahko povzroči poškodbe, električni šok ali druge nevarnosti.

Napravo lahko uporabljajo osebe z zmanjšanimi fizičnimi, senzornimi ali mentalnimi sposobnostmi ali s pomanjkanjem izkušenj ter znanja, če so pod stalnim nadzorom ali so dobili navodila o varni uporabi naprave ter razumejo možne nevarnosti.

Po vsaki uporabi očistite izdelek in vse ostale dodatke.

⊘ Ne potaplajte v tekočino.

Ta naprava je namenjena uporabi v gospodinjstvu in podobnih okoliščinah, kot so na primer:

- čajne kuhinje v trgovinah, pisarnah in druga delovna okolja;
- gostje v hotelih, motelih in druga podobna stanovanjska okolja;
- nastavitve z zajtrkom in podobno;
- kmetije.
- Napravo postavite na stabilno vodoravno površino, ki je odporna proti vročini.
- Naprave ne uporabljajte za nič drugega kot za namene, ki so opisani v teh navodilih.
- Naprave ne upravljajte, če je poškodovana ali če ne deluje pravilno.

DELI

- | | | |
|--|--------------------------------|---------------------------|
| 1. Grelna plošča za skodelice | 6. Upravljanje pare/vroče vode | 12. Merica/tlačilnik |
| 2. Nadzorna plošča | 7. Vrtljiva roka | 13. Orodja za čiščenje |
| 3. Pokrov prestreznega pladnja | 8. Odstranljiva parna šoba | 14. Pokrov posode za vodo |
| 4. Snemljiv prestrezní pladenj | 9. Držalo za filter | 15. Posoda za vodo |
| 5. Pokazatelj napolnjenosti prestreznega pladnja | 10. Filter za 2 skodelici | |
| | 11. Filter za 1 skodelici | |

PRED PRVO UPORABO

- Operite držalo za filter, filtre in merico/tlačilnik v topli milnici. Splaknite in posušite.
- Pred prvo uporabo ali če aparata dalj časa niste uporabljali, ga očistite tako, da aparat napolnite in zaženete brez kave. Sledite navodilom v POLNJENJE in PRIPRAVA KAVE ESPRESSO, vendar ne dodajte kave.
- Očistite parni sistem v skladu z navodili v poglavju NEGA IN VZDRŽEVANJE.

SAMODEJNI IZKLOP

Po 25 minutah neaktivnosti se aparat za espresso izklopi. Za ponovni vklop pritisnite .

POLNJENJE

1. Odstranite posodo za vodo tako, da jo dvignete (sl. A).
2. Napolnite posodo za vodo s hladno, svežo vodo do oznake max (sl. B).
3. Vrnite posodo za vodo na svoje mesto (sl. C). Prepričajte se, da je pravilno vstavljena in popolno nameščena.



PRIPRAVA ESPRESSO KAVE

Espresso lahko uživate samostojno ali pa ga uporabljate za številne priljubljene različice na osnovi espressa, kot so Latte, Cappuccino, Americano itd. Vaš aparat za espresso lahko pripravi en odmerek (približno 30 ml) ali dvojni odmerek (60 ml) espressa.

Vaš aparat za espresso lahko napitke pripravlja samodejno ali z ročnim nadzorom.

Polnjenje držala za filter









1. Odločite se, ali boste izdelali en ali dva odmerka kave.
2. Za enojni odmerek vstavite filter za 1 odmerek (manjši) v držalo za filter; za dvojni odmerek vstavite filter za 2 odmerka (večji) (sl. D). Za vložke ESE (easy serving espresso - espresso za preprosto serviranje) uporabite filter za 1 skodelico.
3. Za polnjenje filtra uporabite merico (sl. E). Za enojni odmerek uporabite 1 merico in za dvojni odmerek 2 merici (sl. F). Kava v merici mora biti poravnana in ne nakopičena (sl. G).
4. Kavo rahlo stisnite v držalo za filter s ploskim delom merice (sl. H), dokler ni poravnana. Kavo morate stisniti ravno toliko, da ustvarite odpornost vode, ko ta prehaja skozi kavo. Če je kava preveč rahla, bo voda zlahka tekla skozi kavo, in ne boste dosegli polne arome. Če je kava preveč stisnjena, bo voda težje prehajala, in posledica bo močna in grenka aroma.

Vstavljanje držala za filter

1. Poskrbite, da na obodu držala za filter ni ostankov kave. Namestite ga v aparat tako, da je držalo obrnjeno v levo, tako da je poravnano z oznako U (sl. J).
2. Držalo za filter potisnite navzgor in ga nato obrnite v desno, dokler se ne ustavi (sl. K).
3. Če želite držalo za filter odstraniti, ga obrnite v levo, dokler se držalo ne poravnava z oznako U.

Samodejni način za eno ali dve skodelici

Vaš aparat za espresso lahko z enim pritiskom na gumb pripravi eno ali dve skodelici.

1. Napolnite posodo za vodo, potem potrebno količino kave dodajte v držalo za filter in ga vstavite.
2. Pritisnite gumb , da vklopite vaš aparat za espresso.
3. Vaš aparat za espresso bo začel s ciklom predhodnega segrevanja. Zsvetilo bo šest segmentov na zaslonu in ikona . Prvi segment bo utripal. Utripajoči segment bo ugasnil in utripati bo začel naslednji segment v nasprotni smeri urinega kazalca. Ko se izklopijo vsi segmenti in se vklopi ikona , je vaš aparat za espresso ogret in pripravljen.
4. Na prestrezni pladenj namestite eno ali dve skodelici.
5. Za eno skodelico pritisnite gumb ; za dve skodelici pritisnite gumb .
6. Šest segmentov na zaslonu bo svetilo, dokler se vsi ne ugasnejo, podobno kot pri ciklu segrevanja, vendar se tukaj ne prikaže ikona .
7. Ko je kava pripravljena, se vseh šest segmentov izklopi in ikona  se prižge.
- Zapomnite si, da se bo v primeru, če se mora vaš aparat za espresso predhodno segreti, ko je kava kuhana, namesto ikone za pripravljenost  prižgala ikona za predhodno segrevanje .

Ročni način

Ta način vam omogoča nadzor količine kave, ki jo odmerja vaš aparat za espresso.

1. Napolnite posodo za vodo, potem potrebno količino kave dodajte v držalo za filter in ga vstavite.
2. Na prestrezni pladenj namestite eno ali dve skodelici.
3. Pritisnite in zadržite gumb /☉. Prižgala se bo lučka gumba.
4. Zadržite gumb, dokler ni odmerjena potrebna količina kave.

Opombe



- Najdaljši čas delovanja v ročnem načinu je 60 sekund.
- Dokler je gumb pridržen, bo zaslon naenkrat prikazoval posamezni segment v vzorcu premikanja v nasprotni smeri urinega kazalca.

FUNKCIJE PARE/VROČE VODE

Funkcije pare/vroče vode lahko uporabite za segrevanje mleka, penjenje mleka in segrevanje ohlajenih pijač.

Pomembno: Po končani funkciji parjenja ali penjenja naprava potrebuje kratek čas hlajenja in ne bo mogla kuhati takoj. To bo označeno z utripanjem lučke. Hlajenje lahko pospešite tako, da izpuščate toplo vodo za približno 10 sekund po parjenju.

Penjenje mleka

1. Pritisnite gumb za paro .
2. Prižgalo se bo šest segmentov na zaslonu in ikona . Prvi segment bo utripal. Utripajoči segment bo ugasnil in utripati bo začel naslednji segment v nasprotni smeri urinega kazalca. Ko ugasnejo vsi segmenti in se prižge ikona , je vaš aparat za espresso pripravljen za proizvodnjo pare.
3. Napolnite majhen lonček z mlekom.
4. Lonček držite pod šobo za paro tako, da je šoba pod površino mleka.
5. Obrnite krmilni gumb za paro/vročo vodo v nasprotni smeri urinega kazalca. Dalje ko zavrtite krmilni gumb v nasprotni smeri urinega kazalca, več pare se proizvede.
6. Ko je mleko ustrezno segreto, obrnite krmilni gumb za paro/vročo vodo v smeri urinega kazalca v položaj izklop (○).
7. Očistite šobo za paro.

Penjeno mleko

1. Sledite korakoma 1 in 2 v razdelku »Penjenje mleka«. Za najboljše rezultate uporabite hladno mleko iz hladilnika.
2. Lonček držite pod šobo, kot je navedeno zgoraj, in ustrezno odprite krmilni gumb za paro/vročo vodo.
3. Če želite pripraviti penasto mleko z velikimi mehurčki, držite šobo tik pod površino mleka in ob sproščanju pare premikajte lonček v krožnih gibih (slika L).
4. Če želite pripraviti penasto mleko z majhnimi mehurčki, držite šobo tik do dna pod površino mleka in ob sproščanju pare premikajte lonček v krožnih gibih (slika M).
5. Ko končate, obrnite krmilni gumb za paro/vročo vodo v smeri urinega kazalca v položaj izklop (○).
6. Očistite šobo za paro.

Vroče vode

1. Sledite korakoma 1 in 2 v razdelku »Penjenje mleka«.
2. Pod šobo za paro držite primerno posodo.
3. Krmilni gumb za paro/vročo vodo popolnoma obrnite v nasprotni smeri urinega kazalca v položaj /○.
4. Vroča voda bo 90 sekund izstopala iz šobe za paro.
5. Ko končate, obrnite krmilni gumb za paro/vročo vodo v smeri urinega kazalca v položaj izklop (○).

Ogrevanje pijač

- Sledite navodilom v »Penjenje mleka«, vendar pod šobo za paro namesto mleka držite ohlajeno pijačo.

Šobo za paro očistite po vsaki uporabi.

1. Šobo za paro in vrtljivo ročico očistite takoj po vsaki uporabi.
2. Potopite šobo za paro v skodelico čiste vode.
3. Obrnite krmilni gumb za paro/vročo vodo v nasprotni smeri urinega kazalca. Pustite, da para nekaj sekund uhaja v čisto vodo.
4. Ta postopek po potrebi večkrat ponovite.
5. Na koncu previdno odstranite parno šobo in jo pred zamenjavo obrišite s čisto vlažno krpo.

NASVETI

- Skodelice za espresso postavite na enoto, kjer se bodo nežno segrele.
- Če želite doseči bolj vroč espresso, pred uporabo segrejte držalo za filter. Vstavite filter v držalo za filter, vstavite držalo za filter v aparat in za 5-10 sekund zaženite postopek priprave, da se držalo segreje. Nato držalo za filter odstranite in jo kot običajno uporabite za pripravo espressa. Ko ravnate z držalom za filter in filtrom, bodite pazljivi, saj ostane vroč.
- Po večkratni uporabi parne funkcije se lahko temperatura poviša, kar preprečuje nadaljnjo pripravo, dokler se aparat nekoliko ne ohladi. Za hitrejše hlajenje aparata lahko uporabite funkcijo vroče vode.

NEGA IN VZDRŽEVANJE

Čiščenje



1. Izklopite aparat iz vtičnice in počakajte, da se popolnoma ohladi.
 2. Zunanje površine in šobo za paro očistite z rahlo vlažno krpo in jih nato temeljito osušite. Pazite, da v notranjost izdelka ne pride voda (na primer skozi krmilno odprtino). Konico šobe za paro lahko odstranite tako, da jo povlečete navzdol, in jo nato lahko ločeno operete.
 3. Odstranite držalo za filter in filter ter izpraznite kavno usedlino. Operite pod tekočo vodo in temeljito posušite.
 4. Obrišite območje aparata pri nastavku za vstavljanje držala za filter.
 5. Izpraznite prestrežni pladenj, ko aparat prenehate uporabljati ali ko se aktivira pokazatelj polnega prestreznega pladnja.
- Uporabite orodje za čiščenje, da odstranite blokade v držalu za filter.
 - Šobo za paro, filtre, prestrežni pladenj in pokrov prestreznega pladnja lahko očistite v pomivalnem stroju.

Odstranjevanje vodnega kamna

Po približno 500 ciklih se na zaslonu pojavi ikona za čiščenje , kar pomeni, da je treba v enoti izvesti odstranjevanje vodnega kamna. To je opozorilo in ne bo vplivalo na pripravo kave, vendar pa bo ikona svetila do ponastavitve po izvedbi odstranjevanja vodnega kamna v aparatu.

Nikoli ne uporabljajte sredstva za odstranjevanje vodnega kamna na osnovi mineralnih kislin, kot so žveplova kislina, klorovodikova kislina, sulfaminska kislina in ocetna kislina (npr. kis). Ta sredstva za odstranjevanje vodnega kamna lahko aparat poškodujejo. Uporabite sredstvo za odstranjevanje vodnega kamna, ki je priporočeno za aparate s plastičnimi deli.

Za izdelke, ki so v garanciji vrnjeni z napakami, ki so posledica vodnega kamna, se zaračuna popravilo.

- Izdelek redno razmastite, odvisno od vsebnosti vodnega kamna v vodi in pogostosti uporabe.
 - Uporabite ustrezen izdelek za odstranjevanje vodnega kamna in sledite navodilom proizvajalca.
1. V posodo za vodo nalijte svežo vodo in dodajte določeno količino sredstva za odstranjevanje vodnega kamna.
 2. Večkrat zaženite postopek priprave in uporabite postopek »vroče vode«, da očistite šobo za paro in notranje sestavne dele.
 3. Ponavljajte, dokler posoda za vodo ne bo prazna. Po potrebi postopek ponovite.
 4. Po odstranjevanju vodnega kamna izdelek večkrat izplaknite s pripravo vode brez kave, da odstranite vse ostanke sredstva za odstranjevanje vodnega kamna.
 5. Za ponastavitev lučke za 5 sekund istočasno zadržite gumb /○ in ročni gumb /○. Ikona za čiščenje  bo ugasnila.



ODPRAVLJANJE TEŽAV

Ikona za opozorilo ! se bo na zaslonu pojavila v naslednjih pogojih:

Vzrok	Rešitev
Upravljanje pare/vroče vode je med kuhanjem v odprtem položaju.	Zaprte upravljanje.
Ročno kuhanje traja dlje kot 60 sekund.	Gumba ☰/☹ v ročnem načinu ne držite dlje kot 60 sekund.
Proizvodnja pare traja dlje kot 180 sekund.	Upravljanja pare/vroče vode ne uporabljate dlje kot 180 sekund.
Vroča voda je odmerjana dlje kot 90 sekund.	Vroče vode ne poskušajte odmerjati dlje kot 90 sekund.
Upravljanje pare/vroče vode je ob vklopu enote v odprtem položaju.	Enota ne kuha. Zaprite upravljanje.

Ikona za predhodno segrevanje ☺ in segmenti za prikaz odštevanja se bodo skupaj z utripajočo ikono opozorila ! na zaslonu prikazali v naslednjih pogojih:

Vzrok	Rešitev
Poskus kuhanja kave, preden je enota dosegla pravilno temperaturo.	Enoti omogočite, da se povsem segreje, kar nakazuje ikona ☺.
Poskus proizvodnje pare, preden je enota dosegla pravilno temperaturo.	Enoti omogočite, da doseže pravilno temperaturo, kar nakazuje ikona ☺.
Poskus odmerjanja vroče vode, preden je enota dosegla pravilno temperaturo.	Enoti omogočite, da doseže pravilno temperaturo, kar nakazuje ikona ☺.

Splošno

Težava	Možen vzrok	Rešitev
Kava espresso se ne pripravlja.	Prazna posoda za vodo	Napolnite posodo za gorivo
	Držalo za filter ali filter sta zamašena.	Odstranite in očistite
	Na aparatu je treba odstraniti vodni kamen.	Odstranite vodni kamen z aparata.
	Kava je prefino ali pregrobo zmleta.	Zmeljite kavo na ustrezno grobost.
Espresso izteka iz območja okoli držala za filter.	Držalo za filter ni pravilno vstavljeno.	Odstranite in znova vstavite držalo za filter. Zagotovite, da je popolnoma obrnjen v desno, tako da obračanje več ni možno.
Nameščanje držala za filter ni možno.	Preveč kave v filtru.	Uporabite priloženo merico/tlačilnik v skladu z navodili.
	Usedline okoli nastavka za držalo za filter.	Očistite območje okoli držala za filter.
Kava ima blag okus.	Premalo kave v filtru.	Uporabite priloženo merico/tlačilnik v skladu z navodili.
	Kava je prefino ali pregrobo zmleta.	Zmeljite kavo na ustrezno grobost.
	Kava v filtru je preveč rahla.	Kavo potlačite z večjim pritiskom.

RECIKLIRANJE



Za preprečitev okoljskih in zdravstvenih težav zaradi nevarnih snovi naprav in polnilnih in navadnih baterij, označenih z enim od teh simbolov, ni dovoljeno odstraniti med nesortirane komunalne odpadke. Električne in elektronske izdelke in, kjer velja, tudi polnilne in navadne baterije odstranite na ustreznem uradnem mestu za recikliranje/zbiranje.

Διαβάστε τις οδηγίες, φυλάξτε τις σε ασφαλές μέρος και σε περίπτωση που δώσετε τη συσκευή σε άλλον χρήστη, δώστε μαζί και τις οδηγίες. Αφαιρέστε όλα τα υλικά συσκευασίας πριν από τη χρήση.

ΣΗΜΑΝΤΙΚΑ ΜΕΤΡΑ ΑΣΦΑΛΕΙΑΣ

Τηρείτε τα βασικά μέτρα ασφάλειας, συμπεριλαμβανομένων των παρακάτω:

Η παρούσα συσκευή μπορεί να χρησιμοποιηθεί από παιδιά ηλικίας άνω των 8 ετών και άτομα με μειωμένες σωματικές, αισθητήριες ή διανοητικές ικανότητες ή άτομα που δεν διαθέτουν επαρκή εμπειρία ή γνώση, υπό την προϋπόθεση ότι θα βρίσκονται υπό επίβλεψη ή θα λάβουν σχετικές οδηγίες και κατανοούν τους κινδύνους που ενέχει η χρήση της συσκευής. Τα παιδιά δεν πρέπει να χρησιμοποιούν τη συσκευή ως παιχνίδι. Ο καθαρισμός και η συντήρηση από χρήστη δεν πρέπει να πραγματοποιούνται από παιδιά, εκτός κι αν είναι άνω των 8 ετών και βρίσκονται υπό επίβλεψη. Να διατηρείτε τη συσκευή και το καλώδιο μακριά από παιδιά ηλικίας κάτω των 8 ετών.

Σε περίπτωση κακής χρήσης της συσκευής μπορεί να προκληθεί τραυματισμός.

Η καφετιέρα δεν θα πρέπει να είναι τοποθετημένη μέσα σε ντουλάπι ενώ χρησιμοποιείται.

⚠ Οι επιφάνειες της συσκευής θερμαίνονται υπερβολικά. Οι επιφάνειες θα συνεχίσουν να καίνε και μετά από τη χρήση λόγω της υπολειπόμενης θερμότητας.

Εάν το καλώδιο είναι φθαρμένο, πρέπει να αντικατασταθεί από τον κατασκευαστή, τον αντιπρόσωπό του ή κάποιο εξουσιοδοτημένο πρόσωπο προς αποφυγή κινδύνων.

Μετά τη χρήση, η επιφάνεια του θερμοστοιχείου εξακολουθεί να είναι ζεστή.

Χρησιμοποιείτε τη συσκευή σύμφωνα με τις παρούσες οδηγίες. Τυχόν κακή χρήση μπορεί να προκαλέσει τραυματισμό, ηλεκτροπληξία ή άλλους κινδύνους.

Η παρούσα συσκευή μπορεί να χρησιμοποιηθεί από άτομα με περιορισμένες φυσικές, αισθητηριακές ή νοητικές ικανότητες ή άτομα χωρίς εμπειρία και γνώσεις, εφόσον βρίσκονται υπό επίβλεψη ή καθοδήγηση σχετικά με την ασφαλή χρήση της συσκευής και εφόσον έχουν κατανοήσει τους εμπλεκόμενους κινδύνους. Καθαρίζετε το προϊόν και τα άλλα εξαρτήματα μετά από κάθε χρήση.

⊘ Μην βυθίζετε σε υγρά.

Η συσκευή αυτή προορίζεται για χρήση σε οικιακές και παρόμοιες εφαρμογές, όπως:

- κουζίνες προσωπικού σε καταστήματα, γραφεία και άλλους χώρους εργασίας
- από πελάτες σε ξενοδοχεία, μοτέλ και άλλους χώρους διαμονής
- χώρους φιλοξενίας τύπου bed and breakfast (δωμάτιο σε κατοικία, μαζί με πρωινό)
- αγροτικές κατοικίες.
- Τοποθετήστε τη συσκευή σε σταθερή, πυράντοχη επιφάνεια.
- Μη χρησιμοποιείτε τη συσκευή για οποιονδήποτε σκοπό πέραν αυτού που περιγράφεται στις παρούσες οδηγίες.
- Μη χρησιμοποιείτε τη συσκευή εάν είναι φθαρμένη ή παρουσιάζει δυσλειτουργίες.

ΜΕΡΗ

- | | | |
|------------------------------------|-----------------------------------|---------------------------|
| 1. Πλάκα θέρμανσης φλιτζανιών | 6. Χειριστήριο ατμού/ζεστού νερού | 11. Σίτα 1 δόσης |
| 2. Πίνακας ελέγχου | 7. Περιστρεφόμενος βραχίονας | 12. Μεζούρα/έμβολο πίεσης |
| 3. Κάλυμμα δίσκου συλλογής | 8. Αφαιρούμενο ακροφύσιο ατμού | 13. Εργαλείο καθαρισμού |
| 4. Αφαιρούμενος δίσκος συλλογής | 9. Κλείστρο Portafilter | 14. Καπάκι δοχείου νερού |
| 5. Δείκτης γεμάτου δίσκου συλλογής | 10. Σίτα 2 δόσεων | 15. Δοχείο νερού |

ΠΡΙΝ ΑΠΟ ΤΗΝ ΠΡΩΤΗ ΧΡΗΣΗ

- Πλύνετε το κλείστρο portafilter, τις σίτες και τη μεζούρα/έμβολο πίεσης με ζεστό σαπουνόνερο. Ξεπλύνετε και στεγνώστε.
- Πριν από την πρώτη χρήση ή, εάν η συσκευή δεν έχει χρησιμοποιηθεί για μεγάλο διάστημα, καθαρίστε τη γεμίζοντας και θέτοντάς τη σε λειτουργία χωρίς καφέ. Ακολουθήστε τις οδηγίες που δίνονται στις ενότητες ΓΕΜΙΣΜΑ και ΠΑΡΑΣΚΕΥΗ ESPRESSO, αλλά χωρίς να προσθέσετε καφέ.
- Καθαρίστε το σύστημα ατμού ακολουθώντας τις οδηγίες που δίνονται στην ενότητα ΦΡΟΝΤΙΔΑ ΚΑΙ ΣΥΝΤΗΡΗΣΗ.

ΑΥΤΟΜΑΤΗ ΑΠΕΝΕΡΓΟΠΟΙΗΣΗ

Μετά από 25 λεπτά αδράνειας, η μηχανή espresso θα απενεργοποιηθεί. Για να την ενεργοποιήσετε ξανά, πατήστε το ☺.



ΓΕΜΙΣΜΑ

1. Αφαιρέστε το δοχείο νερού ανασηκώνοντάς το προς τα επάνω (Εικ. Α).
2. Γεμίστε το δοχείο νερού με κρύο, καθαρό νερό έως το σημάδι μέγιστης πλήρωσης (Εικ. Β).
3. Τοποθετήστε ξανά το δοχείο νερού (Εικ. C). Βεβαιωθείτε ότι έχει τοποθετηθεί σωστά και έχει εφαρμόσει πλήρως.

ΠΑΡΑΣΚΕΥΗ ESPRESSO

Μπορείτε να απολαύσετε τον καφέ espresso μόνο του ή να τον χρησιμοποιήσετε για πολλές, δημοφιλείς παραλλαγές του, όπως Latte, Cappuccino, Americano, κ.λπ. Η μηχανή espresso μπορεί να παρασκευάσει μία δόση (περ. 30 ml) ή διπλή δόση (60 ml) καφέ espresso. Η μηχανή espresso μπορεί να παρασκευάσει ροφήματα αυτόματα ή υπό χειροκίνητο έλεγχο.

Γέμισμα του κλειστρου portafilter

1. Αποφασίστε εάν θέλετε μονή δόση ή διπλή δόση.
2. Για μονή δόση, τοποθετήστε τη σίτα 1 δόσης (μικρότερη) μέσα στο κλειστό portafilter. Για διπλή δόση, τοποθετήστε τη σίτα 2 δόσεων (μεγαλύτερη) (Εικ. D). Για κάψουλες ESE (easy serving espresso), χρησιμοποιήστε τη σίτα 1 δόσης.
3. Χρησιμοποιήστε τη μεζούρα για να γεμίσετε τη σίτα (Εικ. E). Για μονή δόση, χρησιμοποιήστε 1 μεζούρα και για διπλή δόση χρησιμοποιήστε 2 μεζούρες (Εικ. F). Ο καφές μέσα στη μεζούρα πρέπει να έχει επίπεδη επιφάνεια και να μη σχηματίζει έναν σωρό (Εικ. G).
4. Πατήστε ελαφρά (συμπιέστε) τον καφέ μέσα στο κλειστό portafilter χρησιμοποιώντας το επίπεδο άκρο της μεζούρας (Εικ. H) έως ότου η επιφάνειά του να ισιώσει. Ο καφές θα πρέπει να συμπιεστεί όσο χρειάζεται ώστε να δημιουργηθεί αντίσταση στο νερό, καθώς αυτό διέρχεται μέσα από τον καφέ. Εάν η μάζα του καφέ είναι πολύ χαλαρή, το νερό θα διέρχεται εύκολα και έτσι δεν θα εκχυλίζεται η πλήρης γεύση. Εάν η μάζα του καφέ είναι πολύ πυκνή, το νερό θα διέρχεται με δυσκολία και η γεύση θα είναι πολύ έντονη και πικρή.

Τοποθέτηση του κλειστρου portafilter

1. Βεβαιωθείτε ότι το χείλος του κλειστρου portafilter είναι καθαρό από υπολείμματα καφέ. Τοποθετήστε το στη μηχανή με τη χειρολαβή στραμμένη έξω προς τα αριστερά, έτσι ώστε να ευθυγραμμίζεται με το σημάδι U (Εικ. J).
2. Ωθήστε το κλειστό portafilter προς τα επάνω και έπειτα στρέψτε το προς τα δεξιά έως ότου σταματήσει (Εικ. K).
3. Για να αφαιρέσετε το κλειστό portafilter, γυρίστε το προς τα αριστερά έως ότου η λαβή να ευθυγραμμιστεί με το σημάδι U.

Αυτόματη λειτουργία ενός φλιτζανιού και δύο φλιτζανιών

Η μηχανή espresso μπορεί να παρασκευάσει καφέ για ένα φλιτζάνι ή δύο φλιτζάνια, με μόλις ένα πάτημα κουμπιού.

1. Γεμίστε το δοχείο νερού, έπειτα προσθέστε την απαραίτητη ποσότητα καφέ στο κλειστό portafilter και προσαρτήστε το.
 2. Πατήστε το κουμπί ☺ για να ενεργοποιήσετε τη μηχανή espresso.
 3. Η μηχανή espresso θα ξεκινήσει τον κύκλο προθέρμανσης. Τα έξι τμήματα στην οθόνη και το εικονίδιο ☺ θα ανάψουν. Το πρώτο τμήμα θα αρχίσει να αναβοσβήνει. Το τμήμα που αναβοσβήνει θα σβήσει και, το επόμενο τμήμα στα αριστερά του θα αρχίσει να αναβοσβήνει. Όταν όλα τα τμήματα έχουν σβήσει και το εικονίδιο ☑ ανάψει, η μηχανή espresso έχει θερμανθεί και είναι έτοιμη.
 4. Τοποθετήστε ένα ή δύο φλιτζάνια πάνω στον δίσκο συλλογής.
 5. Για ένα φλιτζάνι, πατήστε το κουμπί ☺, για δύο φλιτζάνια πατήστε το κουμπί ☺/☺.
 6. Τα έξι τμήματα στην οθόνη θα ανάψουν εναλλάξ έως ότου σβήσουν όλα, παρόμοια με τον κύκλο προθέρμανσης, αλλά χωρίς να εμφανίζεται το εικονίδιο ☺.
 7. Όταν ο καφές είναι έτοιμος, όλα τα έξι τμήματα θα έχουν σβήσει και το εικονίδιο ☑ θα ανάψει.
- Σημειώνεται ότι εάν η μηχανή espresso χρειάζεται να προθερμανθεί μόλις γίνει η εκχύλιση του καφέ, θα εμφανιστεί το εικονίδιο προθέρμανσης ☺ αντί του εικονιδίου ☑.

Χειροκίνητη λειτουργία

Αυτός ο τρόπος λειτουργίας σας επιτρέπει να ελέγχετε την ποσότητα του καφέ που βγάζει η μηχανή espresso.

1. Γεμίστε το δοχείο νερού, έπειτα προσθέστε την απαραίτητη ποσότητα καφέ στο κλειστό portafilter και προσαρτήστε το.
2. Τοποθετήστε ένα ή δύο φλιτζάνια πάνω στον δίσκο συλλογής.
3. Πατήστε παρατεταμένα το κουμπί ☺/☺. Η λυχνία του κουμπιού θα ανάψει.
4. Κρατήστε το κουμπί πατημένο έως ότου βγει η απαιτούμενη ποσότητα καφέ.

Σημειώσεις

- Ο μέγιστος χρόνος εκτέλεσης της χειροκίνητης λειτουργίας είναι 60 δευτερόλεπτα.
- Στην οθόνη θα εμφανίζεται ένα μόνο τμήμα κάθε φορά, σε ένα αριστερόστροφο μοτίβο, ενώ το κουμπί παραμένει πατημένο.

ΛΕΙΤΟΥΡΓΙΕΣ ΑΤΜΟΥ/ΖΕΣΤΟΥ ΝΕΡΟΥ

Μπορείτε να χρησιμοποιήσετε τις λειτουργίες ατμού/ζεστού νερού για να ζεσάνετε γάλα, να φτιάξετε αφρόγαλα και να ζεσάνετε ποτά που έχουν κρυώσει.

Σημαντικό: Η συσκευή χρειάζεται ένα μικρό χρονικό διάστημα για να κρυώσει μετά από τη λειτουργία ατμού ή αφρισμού και δεν θα είναι σε θέση να παρασκευάσει καφέ αμέσως μετά. Αυτό υποδεικνύεται από τη λυχνία που αναβοσβήνει. Μπορείτε να επισπεύσετε το κρύωμα, βγάζοντας ζεστό νερό για περίπου 10 δευτερόλεπτα μετά από τη λειτουργία ατμού.

Ζέσταμα γάλακτος με ατμό

1. Πατήστε το κουμπί ατμού ☺.
2. Τα έξι τμήματα στην οθόνη και το εικονίδιο ☺ θα ανάψουν. Το πρώτο τμήμα θα αρχίσει να αναβοσβήνει. Το τμήμα που αναβοσβήνει θα σβήσει και, το επόμενο τμήμα στα αριστερά του θα αρχίσει να αναβοσβήνει. Όταν όλα τα τμήματα έχουν σβήσει και το εικονίδιο ☑ ανάψει, η μηχανή espresso είναι έτοιμη για την παραγωγή ατμού.
3. Γεμίστε μια μικρή κανάτα με γάλα.

4. Κρατήστε την κανάτα κάτω από το ακροφύσιο ατμού, με το ακροφύσιο να βρίσκεται κάτω από την επιφάνεια του γάλακτος.
5. Γυρίστε το χειριστήριο ατμού/ζεστού νερού προς τα αριστερά. Όσο πιο πολύ γυρίζετε το χειριστήριο προς τα αριστερά, τόσο περισσότερος ατμός παράγεται.
6. Όταν το γάλα ζεσταθεί όσο θέλετε, γυρίστε το χειριστήριο ατμού/ζεστού νερού προς τα δεξιά, στη θέση απενεργοποίησης (O).
7. Καθαρίστε το ακροφύσιο ατμού.

Αφρισμός γάλακτος

1. Ακολουθήστε τα βήματα 1 και 2 της διαδικασίας "Ζέσταμα γάλακτος με ατμό". Χρησιμοποιήστε κρύο γάλα από το ψυγείο για καλύτερα αποτελέσματα.
2. Κρατήστε την κανάτα κάτω από το ακροφύσιο, όπως προηγουμένως και ανοίξτε το χειριστήριο ατμού/ζεστού νερού όσο θέλετε.
3. Για να φτιάξετε αφρόγαλα με μεγάλες φυσαλίδες, κρατήστε το ακροφύσιο ακριβώς κάτω από την επιφάνεια του γάλακτος και κάντε κυκλικές κινήσεις με την κανάτα καθώς ελευθερώνεται ο ατμός (Εικ. L).
4. Για να φτιάξετε αφρόγαλα με μικρές φυσαλίδες (μικρο-αφρός), κρατήστε το ακροφύσιο πλήρως κάτω από την επιφάνεια του γάλακτος και κάντε κυκλικές κινήσεις με την κανάτα καθώς ελευθερώνεται ο ατμός (Εικ. M).
5. Γυρίστε το χειριστήριο ατμού/ζεστού νερού προς τα δεξιά στη θέση απενεργοποίησης (O) όταν τελειώσετε.
6. Καθαρίστε το ακροφύσιο ατμού.

Ζεστό νερό

1. Ακολουθήστε τα βήματα 1 και 2 της διαδικασίας "Ζέσταμα γάλακτος με ατμό".
2. Κρατήστε ένα κατάλληλο δοχείο κάτω από το ακροφύσιο ατμού.
3. Γυρίστε το χειριστήριο ατμού/ζεστού νερού πλήρως προς τα αριστερά, στη θέση ☺/O.
4. Ζεστό νερό θα εξέρχεται από το ακροφύσιο ατμού για έως και 90 δευτερόλεπτα.
5. Γυρίστε το χειριστήριο ατμού/ζεστού νερού προς τα δεξιά στη θέση απενεργοποίησης (O) όταν τελειώσετε.

Ζέσταμα ποτών

- Ακολουθήστε τις οδηγίες που δίνονται στην ενότητα "Ζέσταμα γάλακτος με ατμό", κρατώντας όμως κάτω από το ακροφύσιο ατμού το ποτό που έχει κρυώσει αντί για το γάλα.

Καθαρισμός του ακροφυσίου ατμού μετά από κάθε χρήση

1. Καθαρίστε το ακροφύσιο ατμού και τον περιστρεφόμενο βραχίονα αμέσως μετά από την κάθε χρήση.
2. Βυθίστε το ακροφύσιο ατμού σε ένα φλιτζάνι καθαρό νερό.
3. Γυρίστε το χειριστήριο ατμού/ζεστού νερού προς τα αριστερά. Αφήστε τον ατμό να διαφύγει μέσα στο καθαρό νερό για λίγα δευτερόλεπτα.
4. Επαναλάβετε τη διαδικασία μερικές φορές, εάν χρειάζεται.
5. Τέλος, αφαιρέστε προσεκτικά το ακροφύσιο ατμού και σκουπίστε το ακροφύσιο και τον περιστρεφόμενο βραχίονα με ένα καθαρό, βρεγμένο πανί προτού το τοποθετήσετε ξανά στη θέση του.

ΣΥΜΒΟΥΛΕΣ

- Τοποθετήστε τα φλιτζάνια espresso πάνω από τη μονάδα, όπου θα ζεσταίνονται ελαφρώς.
- Για πιο ζεστό καφέ espresso, ζεστάνετε το κλείστρο portafilter προτού το χρησιμοποιήσετε. Τοποθετήστε τη σίτα μέσα στο κλείστρο portafilter, τοποθετήστε το portafilter και εκτελέστε τη διαδικασία παρασκευής καφέ για 5-10 δευτερόλεπτα για να ζεσταθεί το φίλτρο. Έπειτα, αφαιρέστε το κλείστρο portafilter και χρησιμοποιήστε το ως συνήθως για την παρασκευή καφέ espresso. Να προσέχετε κατά τον χειρισμό του κλείστρου portafilter και της σίτας, καθώς μπορεί να καίνε μετά από τη διαδικασία αυτή.
- Μετά από μερικές χρήσεις της λειτουργίας ατμού, η θερμοκρασία της μονάδας μπορεί να έχει αυξηθεί, με αποτέλεσμα να μην είναι εφικτή η περαιτέρω παρασκευή καφέ έως ότου η μηχανή να κρυώσει λίγο. Μπορείτε να χρησιμοποιήσετε τη λειτουργία ζεστού νερού για να κρυώσετε τη μηχανή πιο γρήγορα.

ΦΡΟΝΤΙΔΑ ΚΑΙ ΣΥΝΤΗΡΗΣΗ

Καθαρισμός

1. Αποσυνδέστε τη συσκευή από την πρίζα και αφήστε την να κρυώσει τελείως.
2. Καθαρίστε τις εξωτερικές επιφάνειες και το ακροφύσιο ατμού με ένα ελαφρώς βρεγμένο πανί και έπειτα στεγνώστε τα καλά. Φροντίστε ώστε να μην εισέλθει νερό στο εσωτερικό του προϊόντος (για παράδειγμα, μέσω του ανοίγματος του χειριστηρίου). Μπορείτε να αφαιρέσετε τη μύτη του ακροφυσίου ατμού τραβώντας την προς τα κάτω και να την πλύνετε ξεχωριστά.
3. Αφαιρέστε το κλείστρο portafilter και τη σίτα και αδειάστε τους κόκκους καφέ. Πλύνετε κάτω από τρεχούμενο νερό και στεγνώστε τα καλά.
4. Σκουπίστε την περιοχή της μηχανής όπου τοποθετείται το κλείστρο portafilter.
5. Αδειάστε τον δίσκο συλλογής όταν τελειώσετε με τη χρήση της μηχανής ή, όταν αναδυθεί ο δείκτης γεμάτου δίσκου συλλογής.
 - Χρησιμοποιήστε το εργαλείο καθαρισμού για να ξεμπλοκάρετε τα ανοίγματα στο κλείστρο portafilter.
 - Το ακροφύσιο ατμού, οι σίτες, ο δίσκος συλλογής και το κάλυμμα δίσκου συλλογής μπορούν να πλυθούν σε πλυντήριο πιάτων.

Αφαίρεση αλάτων

Μετά από περίπου 500 κύκλους, το εικονίδιο καθαρισμού ☼ θα εμφανιστεί στην οθόνη, υποδεικνύοντας ότι θα πρέπει να γίνει αφαίρεση αλάτων στη μονάδα. Αυτή είναι μια προειδοποίηση και δεν επηρεάζει την παρασκευή του καφέ, αλλά το εικονίδιο θα παραμένει αναμμένο έως ότου γίνει επαναφορά του μετά την αφαίρεση αλάτων στη συσκευή.



Ποτέ μη χρησιμοποιείτε κάποιο προϊόν αφαίρεσης αλάτων με βάση ανόργανων οξέων, όπως θειικό οξύ, υδροχλωρικό οξύ, σουλφαμικό οξύ και οξικό οξύ (π.χ. ξίδι). Αυτές οι ουσίες ενδέχεται να προκαλέσουν ζημιά στη μηχανή. Χρησιμοποιήστε ένα προϊόν αφαίρεσης αλάτων που συστήνεται για συσκευές οι οποίες περιέχουν πλαστικά μέρη.

Σε περίπτωση επιστροφής προϊόντων με ζημιές λόγω αλάτων, στο πλαίσιο της εγγύησης, θα επιβάλλεται χρέωση επισκευής.

- Θα πρέπει να εκτελείτε τακτικά τη διαδικασία αφαίρεσης αλάτων στο προϊόν σας, ανάλογα με τη σκληρότητα του νερού σας και με τη συχνότητα χρήσης.
 - Χρησιμοποιήστε ένα αποκλειστικό προϊόν αφαίρεσης αλάτων και ακολουθήστε τις οδηγίες του κατασκευαστή.
1. Ρίξτε καθαρό νερό και την καθορισμένη ποσότητα του μέσου αφαλάτωσης μέσα στο δοχείο νερού.
 2. Ξεκινήστε επανειλημμένως τη διαδικασία παρασκευής καφέ και επίσης χρησιμοποιήστε τη διαδικασία "ζεστού νερού" για να καθαρίσετε το ακροφύσιο ατμού και τα εσωτερικά μέρη.
 3. Κάντε το αυτό έως ότου το δοχείο νερού να αδειάσει. Εάν χρειάζεται, επαναλάβετε τη διαδικασία.
 4. Μετά την αφαλάτωση, ξεπλύνετε το προϊόν αρκετές φορές βράζοντας νερό χωρίς καφέ, ώστε να απομακρυνθούν τυχόν υπολείμματα του μέσου αφαλάτωσης.
 5. Για την επαναφορά της λυχνίας, κρατήστε πατημένο το κουμπί ☞/☞ και ταυτόχρονα το κουμπί χειροκίνητης λειτουργίας ☞/☞ για 5 δευτερόλεπτα. Το εικονίδιο καθαρισμού ☞☞ θα σβήσει.

ΑΝΤΙΜΕΤΩΠΙΣΗ ΠΡΟΒΛΗΜΑΤΩΝ

Το εικονίδιο προσοχής ! θα εμφανίζεται στην οθόνη στις ακόλουθες περιπτώσεις:

Αιτία	Λύση
Το χειριστήριο ατμού/ζεστού νερού βρίσκεται στην ανοικτή θέση κατά τη διάρκεια της εκχύλισης.	Κλείστε το χειριστήριο.
Η χειροκίνητη εκχύλιση διαρκεί περισσότερο από 60 δευτερόλεπτα.	Μην κρατάτε το κουμπί ☞/☞ πατημένο για περισσότερο από 60 δευτερόλεπτα στον χειροκίνητο τρόπο λειτουργίας.
Η παραγωγή ατμού διαρκεί περισσότερο από 180 δευτερόλεπτα.	Μην χρησιμοποιείτε το χειριστήριο ατμού/ζεστού νερού για περισσότερο από 180 δευτερόλεπτα.
Η έξοδος ζεστού νερού διαρκεί περισσότερο από 90 δευτερόλεπτα.	Μην επιχειρείτε την έξοδο ζεστού νερού για περισσότερο από 90 δευτερόλεπτα.
Το χειριστήριο ατμού/ζεστού νερού βρίσκεται στην ανοικτή θέση κατά την ενεργοποίηση της μονάδας.	Δεν θα γίνεται εκχύλιση. Κλείστε το χειριστήριο.

Το εικονίδιο προθέρμανσης ☞☞ και τα τμήματα ένδειξης αντίστροφης μέτρησης μαζί με το εικονίδιο προσοχής ! που αναβοσβήνει, θα εμφανίζονται στην οθόνη στις ακόλουθες περιπτώσεις:

Αιτία	Λύση
Προσπάθεια εκχύλισης καφέ προτού η μονάδα να φθάσει στη σωστή θερμοκρασία.	Αφήστε τη μονάδα να προθερμανθεί πλήρως, όπως υποδεικνύεται από το εικονίδιο ☞☞.
Προσπάθεια παραγωγής ατμού προτού η μονάδα να φθάσει στη σωστή θερμοκρασία.	Αφήστε τη μονάδα να φτάσει στη σωστή θερμοκρασία, όπως υποδεικνύεται από το εικονίδιο ☞☞.
Προσπάθεια εξόδου ζεστού νερού προτού η μονάδα να φθάσει στη σωστή θερμοκρασία.	Αφήστε τη μονάδα να φτάσει στη σωστή θερμοκρασία, όπως υποδεικνύεται από το εικονίδιο ☞☞.

Γενικά

Πρόβλημα	Πιθανή αιτία	Λύση
Δεν παρασκευάζεται espresso	Το δοχείο νερού είναι άδειο	Γεμίστε το δοχείο νερού
	Το κλείστρο portafilter ή η σίτα είναι φραγμένα	Αφαιρέστε και καθαρίστε
	Η μηχανή χρειάζεται αφαλάτωση	Καθαρίστε τη μηχανή από τα άλατα
	Οι κόκκοι είναι πολύ λεπτοί ή πολύ χοντροί	Αλέστε τον καφέ ώστε να επιτευχθεί η σωστή συνοχή
Ο καφές espresso διαρρέει γύρω από το portafilter	Το portafilter δεν έχει τοποθετηθεί σωστά	Αφαιρέστε και τοποθετήστε ξανά το portafilter. Βεβαιωθείτε ότι έχει γυρίσει πλήρως προς τα δεξιά μέχρι το τέρμα.

Πρόβλημα	Πιθανή αιτία	Λύση
Το κλείστρο portafilter δεν μπορεί να τοποθετηθεί	Μεγάλη ποσότητα καφέ στη σίτα	Χρησιμοποιήστε την παρεχόμενη μεζούρα/έμβολο πίεσης σύμφωνα με τις οδηγίες.
	Ακαθαρσίες γύρω από τον σύνδεσμο του portafilter	Καθαρίστε την περιοχή όπου τοποθετείται το κλείστρο portafilter
Η γεύση του καφέ είναι ασθενής	Μη επαρκής ποσότητα καφέ στη σίτα	Χρησιμοποιήστε την παρεχόμενη μεζούρα/έμβολο πίεσης σύμφωνα με τις οδηγίες.
	Οι κόκκοι είναι πολύ λεπτοί ή πολύ χοντροί	Αλέστε τον καφέ ώστε να επιτευχθεί η σωστή συνοχή
	Η μάζα του καφέ είναι πολύ χαλαρή στη σίτα	Πατήστε τον καφέ με περισσότερη πίεση

ΑΝΑΚΥΚΛΩΣΗ

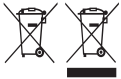

Για την αποφυγή προβλημάτων στο περιβάλλον και την υγεία λόγω επιβλαβών ουσιών, οι συσκευές και οι επαναφορτιζόμενες και μη επαναφορτιζόμενες μπαταρίες που επισημαίνονται με κάποιο από αυτά τα σύμβολα, δεν πρέπει να απορρίπτονται με τα κοινά οικιακά απορρίμματα. Να απορρίπτετε πάντα τις ηλεκτρικές και ηλεκτρονικές συσκευές και, όπου χρειάζεται, τις επαναφορτιζόμενες και μη επαναφορτιζόμενες μπαταρίες, σε κατάλληλο, επίσημο σημείο συλλογής/ανακύκλωσης.



A használati utasítást olvassa el és őrizze meg; ha továbbadja a készüléket, mellékelje azt is a termékhez. Használat előtt teljes egészében távolítsa el a csomagolást.

FONTOS ÓVINTÉZKEDÉSEK

Kövesse az alábbi alapvető biztonsági óvintézkedéseket:

Az eszközt 8 éves (vagy idősebb) gyermekek és csökkent fizikai, érzékszervi vagy mentális képességekkel rendelkező vagy tapasztalatlan személyek csak felügyelet alatt/mások utasításainak megfelelően és csak akkor használhatják, ha tisztában vannak a használatból eredő kockázatokkal. Gyermekek nem játszhatnak az eszközzel. A készülék tisztítását és karbantartását gyermekek csak felügyelet alatt és csak akkor végezhetik, ha 8 évesnél idősebbek. Tartsa az eszközt és a kábelt 8 éven aluli gyermekektől elzárva.

A készülék helytelen használata sérülést okozhat.

A kávégépet nem szabad szekrénybe helyezni használat közben.

⚠ A készülék felületei felforrósodnak. A maradék hő miatt használat után forróak maradnak a felületek.

Ha a kábel megrongálódott, ki kell cseréltetni a gyártóval, egy szerviz munkatársával vagy egy hasonlóan szakképzett személlyel, hogy elkerülje a veszélyeket.

A fűtőegység felszíne még meleg lehet használat után.

A készüléket az utasításoknak megfelelően használja. A helytelen használat potenciális sérülést, áramütést okozhat, illetve egyéb kockázattal járhat.

Felügyelet mellett, valamint biztonságos módon lebonyolított képzést követően a készüléket fizikailag, mentálisan sérült, gyengén látó vagy halló emberek is használhatják, illetve olyanok, akik nem rendelkeznek tapasztalattal, illetve szaktudással. A felhasználóknak tisztában kell lenniük az esetleges kockázatokkal.

Minden használat után tisztítsa meg a terméket és az összes kiegészítőt.

⚡ Ne merítse víz alá.

A készüléket otthoni és ahhoz hasonló felhasználásra tervezték:

- üzletek, irodák és egyéb munkahelyek konyhájában;
- a vendégek által hotelekben, motelekben, illetve egyéb lakókörnyezetben;
- reggelit kínáló szálláshelyeken;
- tanyai háztartásban.
- Helyezze a készüléket egy stabil, sík, hőálló felületre.
- A készüléket az utasításokban leírtakon kívül más célra ne használja.
- Ne működtesse a készüléket, ha az megrongálódott vagy hibásan működik.

ALKATRÉSZEK

- | | | |
|----------------------------------|----------------------------|----------------------|
| 1. Csészemelegítő lemez | 6. Gőz/forró víz szabályzó | 11. Egycsészés szűrő |
| 2. Vezérlőpanel | 7. Forgókar | 12. Mérőkanál/tamper |
| 3. Csepegtető tálca fedele | 8. Levehető gőzfúvóka | 13. Tisztítóeszköz |
| 4. Levehető csepegtető tálca | 9. Szűrőtartó kar | 14. Vízartály fedél |
| 5. A csepegtető tálca tele jelző | 10. Kétsészés szűrő | 15. Vízartály |

ELSŐ HASZNÁLAT ELŐTT

- Mossa le a szűrőtartó kart, a szűrőket és a mérőkanalat/tampert meleg szappanos vízben. Öblítse le és szárítsa meg őket.
- Az első használat előtt, vagy ha a készüléket már régóta nem használták, tisztítsa meg úgy, hogy azt kávé nélkül feltölti és működteti. Kövesse a FELTÖLTÉS és az ESZPRESSZÓ KÉSZÍTÉSE pontokban leírtakat kávé hozzáadása nélkül.
- Tisztítsa meg a gőzrendszert a GONDOZÁS ÉS KARBANTARTÁS pont utasításainak betartásával.

AUTO KIKAPCSOLÁS

25 perc tétlenség után az eszpresszógép kikapcsol. Visszakapcsoláshoz nyomja meg a  gombot.

FELTÖLTÉS

1. Távolítsa el a vízartályt úgy, hogy felfelé emeli (A ábra).
2. Töltse fel a vízartályt, friss hideg vízzel a maximális jelzésig (B ábra).
3. Helyezze vissza a vízartályt (C ábra). Győződjön meg arról hogy megfelelően visszahelyezte.

ESZPRESSZÓ KÉSZÍTÉSE

Az eszpresszó önmagában élvezhető, vagy sok népszerű eszpresszó alapú variációhoz használható, például Latte, Cappuccino, Americano stb. Az eszpresszógép egycsészsés (kb. 30ml) vagy kétcsészsés (kb. 60ml) eszpresszót készíthet.

Az eszpresszógép automatikusan vagy manuális vezérléssel képes italt készíteni.

A szűrőtartó kar feltöltése

1. Döntse el, hogy egycsészsés vagy kétcsészsés kávé készíti.
2. Egycsészsés kávéhoz helyezze az egycsészsés (kisebb) szűrőt a szűrőtartó karba; kétcsészsés kávéhoz helyezze be a kétcsészsés (nagyobb) (D ábra). Az ESE (easy serving espresso - könnyen szervirozható eszpresszó) kapszula 1 adag kávéhoz elegendő.
3. Használja a mérőkanalat a szűrő feltöltéséhez (F ábra) Egycsészsés kávéhoz 1 kanállal, kétcsészsés kávéhoz két kanállal használjon (F ábra). A mérőkanálban lévő kávé ne legyen púpozva (G ábra).
4. Enyhén tamperolja (tömörítse) a kávé a szűrőtartó karban a kanál lapos vége segítségével (H ábra), amíg szintbe nem kerül. Annyira kell tömörítenie a kávé, hogy a kávénak ellenállást biztosítson az áthaladó vízzel szemben. Ha a kávé nincs megfelelően tömörítve, a víz könnyen áthalad és nem nyeri ki az összes ízt. Ha a kávé túlságosan össze van tömörítve, a víz nehezen halad át és a kávé keserű lesz.

A szűrőtartó kar behelyezése

1. Győződjön meg arról, hogy a szűrőtartó kar permén nincsenek kávészemcsék. Helyezze be a gépbe, úgy hogy a nyél balra áll és a U jelhez igazodik (J ábra)
2. Nyomja a szűrőtartó kart felfelé, majd fordítsa jobbra ütközésig (K ábra)
3. A szűrőtartó kar eltávolításához fordítsa balra, amíg a nyél a U jelhez igazodik.

Automatikus egy- és két csészsés üzemmód

Az eszpresszógép egy gombnyomással egy vagy két csésze italt tud készíteni,

1. Töltse fel a víztartályt, és adja hozzá a kívánt mennyiségű kávé a szűrőtartó karhoz, és helyezze fel azt.
2. Nyomja meg a ☰ gombot az eszpresszógép bekapcsolásához.
3. Az eszpresszógép megkezd az előmelegítési ciklust. A kijelzőn lévő hat szegmens és a ☰ ikon világítani kezd. Az első szegmens villog. A villogó szegmens kialszik, majd az óramutató járásával ellentétes irányban lévő szegmens kezd villogni. Ha az összes szegmens kialudt és megjelenik a ✓ ikon, az eszpresszógép fel van fűtve és használatra kész.
4. Helyezzen egy vagy két csészt a csepegtetőtálcára.
5. Egy csészéhez nyomja meg a ☰ gombot; két csészéhez nyomja meg a ☰/☰ gombot.
6. A kijelzőn lévő hat szegmens az előmelegítési ciklushoz hasonlóan egymás után kialszik, a ☰ ikon azonban nem jelenik meg.
7. Ha a kávé elkészült, mind a hat szegmens elalszik, és megjelenik a ✓ ikon.
- Vegye figyelembe, hogy amennyiben az eszpresszógépnek a kávé lefőzését követően előmelegítést kell végeznie, a készenlélet jelző ✓ ikon helyett az előmelegítést jelző ☰ ikon jelenik meg.

Manuális mód

Ebben az üzemmódban ön szabályozza az eszpresszógép által adagolt kávé mennyiségét.

1. Töltse fel a víztartályt, és adja hozzá a kívánt mennyiségű kávé a szűrőtartó karhoz, és helyezze fel azt.
2. Helyezzen egy vagy két csészt a csepegtetőtálcára.
3. Nyomja le és tartsa nyomva az ☰/☰ gombot. A gombon lévő lámpa világítani kezd.
4. Tartsa nyomva a gombot, amíg a megfelelő mennyiségű kávé le nem folyik.

Megjegyzések

- A maximális üzemi idő manuális módban legfeljebb 60 másodperc.
- A gomb nyomva tartása során a kijelzőn lévő szegmens egyesével, az óramutató járásával ellentétes irányban jelennek meg.

GŐZ/FORRÓ VÍZ FUNKCIÓK

A gőz/forró víz funkciók tej melegítésére, tej habosítására és kihűlt italok melegítésére szolgálnak.

Fontos: Az eszköznek rövid hűlési időre van szüksége a gőzölési vagy habosítási funkció után, ezért nem lehet vele azonnal kávé főzni. Ha világít a jelzőfény, akkor újra készen áll az eszköz. Körülbelül 10 másodperccel tudja felgyorsítani a hűlési folyamatot, ha a gőzölés után kiönti a forró vizet.

Tej gőzölése

1. Nyomja meg a gőzölés gombot ☰.
2. A kijelzőn lévő hat szegmens és a ☰ ikon világítani kezd. Az első szegmens villog. A villogó szegmens kialszik, majd az óramutató járásával ellentétes irányban lévő szegmens kezd villogni. Ha az összes szegmens kialudt és megjelenik a ✓ ikon, az eszpresszógép készen áll a gőzölésre.
3. Töltsön meg egy kis edényt tejjel.
4. Tartsa az edényt a gőzfúvóka alá, úgy hogy a fúvóka a tej szintje alatt legyen.
5. Fordítsa a gőz/forró víz szabályzót az óramutató járásával ellentétes irányba. Minél tovább fordítja az óramutató járásával ellentétes irányba, annál több gőz keletkezik.
6. Ha a tejet eléggé felmelegedett, fordítsa el a gőz/forró víz szabályzót az óramutató járásával megegyező irányba a kikapcsolt (O) pozícióba.
7. Tisztítsa meg a gőzfúvókát



Tej habosítása

1. Kövesse a 'Tej gőzölése' pont 1. és 2. lépését A legjobb eredményért használjon hideg tejet a hűtőszekrényből.
2. Tartsa az edényt a gőzfúvóka alá a fentiek alapján és nyissa meg a gőz/forró víz szabályzót ízlés szerint.
3. Nagy buborékos habos tej készítéséhez tartsa a gőzfúvókát éppen a tej felszíne alatt és végezzen körkörös mozdulatokat az edénnyel, miközben gőz jön a fúvókából (L ábra).
4. Kis buborékos habos tej készítéséhez (mikrohab) tartsa a gőzfúvókát teljesen a tej felszíne alatt és végezzen körkörös mozdulatokat az edénnyel(), miközben gőz jön a fúvókából (M ábra).
5. Amikor végzett, fordítsa a gőz/forró víz szabályzót az óramutató járásával ellentétes irányba a kikapcsolt (O) pozícióba.
6. Tisztítsa meg a gőzfúvókát

Forró víz

1. Kövesse a 'Tej gőzölése' pont 1. és 2.
2. Tartson egy megfelelő edényt a gőzfúvóka alá.
3. Fordítsa a gőz/forró víz szabályzót teljesen az óramutató járásával ellentétes irányba a  pozícióba.
4. Forró víz jön a gőzfúvókából legfeljebb 90 másodpercig.
5. Amikor végzett, fordítsa a gőz/forró víz szabályzót az óramutató járásával ellentétes irányba a kikapcsolt (O) pozícióba.

Italok melegítése

- Kövesse a 'Tej gőzölése' pontban leírt utasításokat, de tej helyett hideg italt tartson a gőzfúvóka alá.

A gőzfúvóka tisztítása használat után

1. Azonnal tisztítsa meg a gőzfúvókát és a forgókart minden használat után.
2. Merítse a gőzfúvókát egy pohár tiszta vízbe.
3. Fordítsa a gőz/forró víz szabályzót az óramutató járásával ellentétes irányba. Hagyja, hogy gőz áramoljon a vízbe néhány másodpercig.
4. Ismétlje meg a folyamatot, ha szükséges.
5. Végül távolítsa el a gőzfúvókát és törölje le a forgókkal együtt tiszta nedves kendővel, mielőtt visszahelyezné.

TIPPEK

- Helyezze a csészéket a gép tetejére, hogy enyhén felmelegedjenek.
- Forróbb eszpresszó készítéséhez melegítse fel a szűrőtartó kart. Helyezze a szűrőt a szűrőtartó karba és végezze el a kávéfőzés folyamatot 5-10 másodpercig, hogy felmelegedjen a szűrő. Majd távolítsa el a szűrőtartó kart és használja a megszokott módon eszpresszó készítéséhez. A szűrő és a szűrőtartó kar kezelésekor ügyeljen arra, hogy ezt követően forrók legyenek.
- A gőz funkció többszöri használata után a gép hőmérséklete megemelkedhet, és ez megakadályozza a további főzést addig, amíg a gép kissé lehűl. Használhatja a forró víz funkciót a gép gyorsabb lehűtéséhez.

GONDOZÁS ÉS KARBANTARTÁS



Tisztítás

1. Húzza ki a készüléket a csatlakozóaljzatból, és hagyja teljesen lehűlni.
 2. Tisztítsa meg a külső felületeket és a gőzfúvókát enyhén nedves kendővel, majd alaposan szárítsa meg. Ügyeljen arra, hogy ne kerüljön víz a termék belsejébe (például a vezérlőnyíláson keresztül). A gőzfúvóka hegyét lefelé húzással el lehet távolítani, és ezután külön lehet mosni.
 3. Távolítsa el a szűrőtartó kart és öntse ki a zaccot. Mossa folyó víz alatt, és alaposan szárítsa meg.
 4. Törölje le a gép szűrőtartó kar behelyezésére szolgáló részét.
 5. Ürítse ki a csepegtető tálcat, amikor befejezte a gép használatát, vagy amikor a csepegtető tálca tele jelző felugrik.
- Használja a tisztítóeszközt a szűrőtartó kar nyílásait eltömítő szennyeződések eltávolítására.
 - A gőzfúvóka, a szűrők, a csepegtető tálca és a csepegtető tálca fedele mosogatógéppben tisztítható.

Vízkömentesítés

Mintegy 500 ciklust követően a kijelzőn megjelenik a tisztítás ikon , jelezve, hogy a készüléket vízkömentesíteni kell. Ez egy figyelmeztetés, ami nincs hatással a kávékészítésre, az ikon azonban a készülék vízkömentesítést követő visszaállításáig folyamatosan világít. Soha ne használjon ásványi savak, például kénsav, sósav, szulfamid-sav és ecetsav alapú vízköoldó terméket (például ecetet). Ezek a vízköoldók károsíthatják a gépet. Használjon műanyag alkatrészekkel ellátott készülékekhez ajánlott vízköoldó terméket.

A garanciaidőszak alatt visszaküldött termékeken a vízkö okozta problémák javításáért javítási díj kerül felszámolásra.

- A víz mérszartalmától és a használat gyakoriságától függően rendszeresen vízkömentesítse a terméket.
 - Használjon megfelelő vízkömentesítő terméket, és kövesse a gyártó utasításait.
1. Öntsön friss vizet és a meghatározott mennyiségű vízköoldót a víztartályba.
 2. Ismételten indítsa el a kávéfőzés folyamatot, és használja a 'forró víz' funkciót a gőzfúvóka és a belső alkatrészek tisztításához.
 3. Addig tegye ezt, amíg a víztartály ki nem ürül. Ha szükséges, ismétlje meg a folyamatot.
 4. A vízkömentesítés után öblítse át a terméket többször kávé nélküli kávéfőzés folyamattal, hogy eltávolítsa a gépben maradt vízköoldót.
 5. A fény visszaállításához tartsa nyomva 5 másodpercig egyszerre az  gombot és a manuális üzemmód  gombját. A tisztítás ikon  kialszik.

HIBAELHÁRÍTÁS

A figyelmeztető ! ikon az alábbi esetekben jelenik meg a kijelzőn:

Lehetséges ok	Megoldás
A gőz/forró víz szabályzó a kávéfőzés során nyitott pozícióban van.	Zárja le a szabályozót.
A manuális kávéfőzés 60 másodpercnél tovább tart.	Ne tartsa nyomva a ☰/☉ gombot 60 másodpercnél tovább manuális üzemmódban.
A gőzölés 180 másodpercnél tovább tart.	Ne használja a gőz/forró víz szabályzót 180 másodpercnél hosszabb ideig.
A forró víz adagolása 90 másodpercnél tovább tart.	Ne kíséreljen meg 90 másodpercnél tovább forró vizet adagolni.
A gőz/forró víz szabályzó a készülék bekapcsolásakor nyitott pozícióban van.	Az egység nem fog kávé főzni. Zárja el a szabályozót.

Az előmelegítés ☰ ikonja és a visszaszámlálást jelző kijelző-szegmensek a villogó figyelmeztető ! ikonnal együtt az alábbi esetekben jelennek meg a kijelzőn:

Lehetséges ok	Megoldás
Ha azelőtt próbál kávé főzni, mielőtt a készülék elérte volna a megfelelő hőmérsékletet.	Engedje, hogy a készülék a ☰ ikon által jelzett megfelelő hőmérsékletre melegedjen.
Ha azelőtt próbál gőzölni, mielőtt a készülék elérte volna a megfelelő hőmérsékletet.	Engedje, hogy a készülék elérje a ☰ ikon által jelzett megfelelő hőmérsékletet.
Ha azelőtt próbál forró vizet adagolni, mielőtt a készülék elérte volna a megfelelő hőmérsékletet.	Engedje, hogy a készülék elérje a ☰ ikon által jelzett megfelelő hőmérsékletet.

Általános

Probléma	Lehetséges ok	Megoldás
Nem készít eszpresszót	A víztartály üres	Töltse fel a víztartályt
	A szűrőtartó kar vagy a szűrő el van tömődve	Távolítsa el és tisztítsa meg
	A gépet vízkömentesíteni kell	Vízkömentesítse a gépet
	A kávé túl finomra vagy túl durvára van darálva	Őrölje a kávé megfelelő állagúra
Eszpresszó csöpög a szűrőtartó karból	A szűrőtartó kar nincs megfelelően behelyezve	Távolítsa el és helyezze vissza a szűrőtartó kart. Ügyeljen arra, hogy teljesen fordítsa jobbra, amíg nem tud tovább fordulni.
A szűrőtartó kart nem lehet behelyezni	Túl sok kávé van a szűrőben	Használja a mérőkanalat/tampert az utasításoknak megfelelően.
	Szennyeződés van a szűrőtartó kar illesztésénél.	Tisztítsa meg a szűrőtartó kar behelyezésére szolgáló részt
A kávé íze gyenge	Nincs elég kávé a szűrőben	Használja a mérőkanalat/tampert az utasításoknak megfelelően.
	A kávé túl finomra vagy túl durvára van darálva	Őrölje a kávé megfelelő állagúra
	A kávé nincs eléggé letömörítve a szűrőben	Tamperolja (tömörítse) a kávé nagyobb nyomással



ÚJRAHASZNOSÍTÁS



Az alábbi jelölések valamelyikével ellátott készülékekben, valamint újratölthető és nem újratölthető akkumulátorokban jelen lévő veszélyes anyagok jelentette környezeti és egészségi kockázatok elkerülése érdekében ezeket tilos a háztartási hulladékkal együtt megsemmisíteni. Az elektromos és elektronikus termékeket, és, ha vannak, az újratölthető és nem újratölthető akkumulátorokat mindig a megfelelő hivatalos hulladék-újrahasznosító/begyűjtő központba kell vinni.

Talimatları okuyun, güvenli bir yerde saklayın, cihazın el deęiřtirmesi halinde cihazla birlikte aktarın. Kullanmadan önce cihazın tüm ambalajını çıkarın.

ÖNEMLİ GÜVENLİK KURALLARI

Ařaęıdakiler dahil, tüm temel güvenlik önlemlerini izleyin:

Bu cihaz, 8 yař ve üzeri çocuklar ve yetersiz fiziksel, duyuumsal veya zihinsel kapasitelere sahip veya deneyim ve bilgisi bulunmayan kişiler tarafından, sadece denetim/talimat altında olmaları ve içerdiği tehlikeleri anlamaları kaydıyla kullanılabilir. Çocuklar cihazla oyun oynamamalıdır. Temizlik ve kullanıcı bakımı işlemleri, 8 yařın üzerinde ve denetim altında olmadıkları takdirde, çocuklar tarafından gerçekleştirilmemelidir. Cihazı ve kablosunu 8 yařın altındaki çocuklardan uzak tutun.

Cihazın yanlış biçimde kullanılması, yaralanmalara yol açabilir.

Kahve makinesi kullanım sırasında bir dolaba yerleřtirilmemelidir.

⚠ Cihazın yüzeyleri çok ısınabilir. Kalan ısı, yüzeyleri kullanımdan sonra sıcak tutmaya devam edecektir.

Hasarlı elektrik kabloları, güvenlik açısından sadece üretici, üreticinin yetkili servisleri veya benzer niteliklere sahip kişiler tarafından deęiřtirilmelidir.

Kullanımdan sonra, ısıtma devresinin yüzeyinde sıcaklık kalabilir.

Cihazı bu talimatlara göre kullanın. Herhangi bir yanlış kullanım potansiyel yaralanmalara, elektrik çarpmalarına veya diđer tehlikelere neden olabilir.

Bu cihaz, cihazın emniyetli bir şekilde kullanımına yönelik gözetim veya talimatlar verildięi ve ilgili tehlikeleri anladıkları takdirde, yetersiz fiziksel, duyuumsal veya zihinsel kapasiteleri olan veya bilgi veya deneyimi bulunmayan kişiler tarafından kullanılabilir.

Her kullanımdan sonra ürünü ve diđer tüm aksesuarları temizleyin.

⊘ Herhangi bir sıvıya daldırmayın.

Bu cihaz ev içinde ve ařaęıdakiler gibi benzer uygulamalarda kullanım için tasarlanmıřtır:

- mağazalar, ofisler ve diđer çalışma ortamlarındaki personel mutfaęı alanları;
- oteller, moteller ve diđer ev tipi ortamlarda müşteriler tarafından;
- oda-kahvaltı tipindeki işletmeler
- çiftlik evleri
- Cihazı sabit, düz, ısıya dayanıklı bir zemin üzerine yerleřtirin.
- Cihazı, bu talimatlarda belirtilenler dışında bir amaçla kullanmayın.
- Hasarlı veya arızalı cihazları çalıştırmayın.

PARÇALAR

- | | | |
|------------------------------------|-----------------------------|-----------------------|
| 1. Fincan ısıtma plakası | 6. Buhar/sıcak su kumandası | 11. 1 içimlik süzgeç |
| 2. Kumanda paneli | 7. Döner kol | 12. Ölçek/sıkıřtırıcı |
| 3. Damlama tepsisi kapaęı | 8. Çıkarılabilir buhar aęzı | 13. Temizleme aleti |
| 4. Çıkarılabilir damlama tepsisi | 9. Portatif filtre | 14. Su haznesi kapaęı |
| 5. Damlama tepsisi dolu göstergesi | 10. 2 içimlik süzgeç | 15. Su haznesi |

İLK KULLANIMDAN ÖNCE

- Portatif filtreyi, süzgeçleri ve ölçüyü/sıkıřtırıcı aparatı ılık, sabunlu suda yıkayın. Durulayın ve kurutun.
- İlk kez kullanmadan önce veya cihaz uzun süre kullanılmadıęında, cihazı kahve olmadan su ile doldurarak ve çalıştırarak temizleyin. DOLUM ve ESPRESSO YAPMAK bölümlerinde verilen talimatları, kahve eklemeyen izleyin.
- Buhar sistemini, BAKIM VE ONARIM bölümünde verilen talimatları izleyerek temizleyin.

OTOMATİK KAPANMA

Espresso makineniz 25 dakika hareketsiz kaldıęında kendilięinden kapanacaktır. Tekrar açmak için ⊘ tuşuna basın.

DOLUM

1. Su haznesini yukarı doğru kaldırarak çıkarın (Şekil A).
2. Su haznesini temiz, soęuk su ile 'max' işareti kadar doldurun (Şekil B).
3. Su haznesini tekrar yerine takın (Şekil C). Yerine doğru şekilde takılmasını ve yuvasına tam yerleřmiş olmasını saęlayın.

ESPRESSO YAPMAK

Espresso sade olarak içilebilir veya Latte, Cappuccino, Americano vb. gibi espresso tabanlı birçok popüler varyasyonda kullanılabilir. Espresso makineniz tek içimlik (yakl. 30 ml) veya duble içimlik (60 ml) kahve yapabilmektedir. Espresso makineniz, içecekleri otomatik olarak veya manuel kumanda ile yapabilir.

Portatif Filtreyi Doldurmak











1. Tek içimlik kahve mi, yoksa duble içimlik kahve mi yapmak istediğinize karar verin.
2. Tek içimlik kahve için portatif filtreye 1 içimlik (küçük olan) süzgeci; duble içimlik kahve için portatif filtreye 2 içimlik (büyük olan) süzgeci takın (Şekil D). ESE (Easy Serving Espresso - Kolay Espresso Servisi) bölmeleri 1 içimlik süzgeç kullanır.
3. Süzgeci doldurmak için ölçüğü kullanın (Şekil E). Tek içimlik kahve için 1 ölçük ve duble içimlik kahve için 2 ölçük kahve kullanın (Şekil F). Ölçekteki kahve tepeleme değil, silme olmalıdır (Şekil G).
4. Kahveyi portatif filtreye, ölçüğün düz ucunu kullanarak ve yatay bir yüzey elde edinceye dek hafifçe bastırın (sıkıştırın) (Şekil H). Kahveyi yalnızca kahveden geçecek suya karşı bir direnç oluşturacak kadar sıkıştırılmalısınız. Fazla gevşek olursa, su kahveden kolayca geçecek ve kahvenin tüm lezzeti çıkarılamayacaktır. Fazla sıkı olursa, suyun kahveden geçmesi güçleşecek ve kahvenin tadı sert ve acı olacaktır.

Portatif Filtreyi Takmak

1. Portatif filtre çerçevesinin tüm kahve kalıntılarını arındırılmış olmasını sağlayın. Sapı dışarı, sola doğru bakacak ve U işareti ile aynı hizaya gelecek şekilde makineye takın (Şekil J).
2. Portatif filtreyi yukarı doğru itin ve sonra, duruncaya dek sağa doğru döndürün (Şekil K).
3. Portatif filtreyi çıkarmak için sap, U işareti ile aynı hizaya gelinceye dek sola döndürün.

Otomatik Bir ve İki Fincan Modu

Espresso makinenizde sadece tek bir düğmeye basarak, bir veya iki fincan kahve yapabilirsiniz.

1. Su haznesini doldurun, ardından gerekli miktarda kahveyi portatif filtreye ekleyin ve yuvasına yerleştirin.
 2. Espresso makinenizi açmak için  düğmesine basın.
 3. Espresso makineniz ön ısıtma programını başlatacaktır. Ekrandaki altı bölümün ve  simgesinin ışığı yanacaktır. İlk bölüm yanıp sönecek ve tamamen söndükten sonra, saatin aksi yönünde bir sonraki bölüm yanıp sönmeye başlayacaktır. Tüm bölümler tamamen söndüğünde ve  simgesinin ışığı yandığında, Espresso makineniz ısınmış ve kullanıma hazır olacaktır.
 4. Damlama tepsisine bir veya iki fincan koyun.
 5. Bir fincan için  düğmesine basın; iki fincan için  düğmesine basın.
 6. Ekrandaki altı bölümün tümü ön ısıtma döngüsüne benzer şekilde, ancak  simgesini göstermeden, sönmeye başlayacaktır. Tüm bölümler tamamen söndüğünde ve  simgesi yanacaktır.
 7. Kahve hazır olduğunda altı bölümün tamamı sönmüş olacak ve  simgesi yanacaktır.
- Espresso makinenizin kahve demlendikten sonra ön ısıtma yapması gerektiğinde, ön ısıtma simgesinin  gösterileceğini, kullanıma hazır simgesinin  gösterilmeyeceğini not edin.

Manuel Mod

Bu mod, Espresso makinenizin sağlayacağı kahve miktarını kontrol etmenizi sağlar.

1. Su haznesini doldurun, ardından gerekli miktarda kahveyi portatif filtreye ekleyin ve yuvasına yerleştirin.
2. Damlama tepsisine bir veya iki fincan koyun.
3.  düğmesine basın ve basılı tutun. Düğmenin ışığı yanacaktır.
4. Düğmeyi gerekli miktarda kahve verinceye dek basılı tutun.

Notlar



- Manuel modda en uzun çalışma süresi 60 saniyedir.
- Düğme basılı tutulurken, ekranda saat yönünün tersine ilerleyen bir akışla, her seferinde tek bir bölüm görüntülenecektir.

BUHAR/SICAK SU İŞLEMLERİ

Buhar/sıcak su işlevleri sütü ısıtmak, sütü köpürtmek ve soğumuş içecekleri ısıtmak için kullanılabilir.

Önemli: Cihaz, sütü buharla ısıtma veya köpürtme işlemi tamamlandıktan sonra kısa bir soğuma süresine gerek duymaktadır ve demleme işlemine hemen başlayamaz. Lamba, bunu belirtmek için yanıp sönecektir. Soğutma işlemi, buharla ısıtma işleminden sonra sıcak suyu yaklaşık 10 saniye akıtarak hızlandırabilirsiniz.

Sütü buharla ısıtmak

1. Buhar düğmesine  basın.
2. Ekrandaki altı bölümün ve  simgesinin ışığı yanacaktır. İlk bölüm yanıp sönecek ve tamamen söndükten sonra, saatin aksi yönünde bir sonraki bölüm yanıp sönmeye başlayacaktır. Tüm bölümler tamamen söndüğünde ve  simgesinin ışığı yandığında, Espresso makineniz, buhar yapmaya hazır olacaktır.
3. Küçük bir sürahiyi sütle doldurun.
4. Sürahiyi, ağız sütün yüzeyinin altında olacak şekilde buhar ağzının altında tutun.
5. Buhar/sıcak su kumandasını saatin aksi yönde döndürün. Kumandayı saatin aksi yönde ne kadar çok döndürürseniz, o kadar çok buhar elde edersiniz.
6. Süt istediğiniz ölçüde ısındığında, buhar/sıcak su kumandasını saat yönünde döndürerek Kapalı (O) pozisyonuna getirin.
7. Buhar ağzını temizleyin.

Sütü köpürtmek

1. Sütü buharla ısıtmak' bölümündeki 1. ve 2. adımları uygulayın. En iyi sonucu almak için buzdolabından yeni çıkmış soğuk süt kullanın.
2. Sürahiyi yukarıda açıklanan şekilde ağız altında tutun ve buhar/sıcak su kumandasını istenilen şekilde açın.

3. Büyük kabarcıklar içeren köpüklü süt yapmak için ağız, sütün yüzeyinin hemen altında tutun ve buhar salınırken sürahiyle dairesel hareketler yapın (Şekil L).
4. Küçük kabarcıklı köpüklü süt (mikro köpüklü) yapmak için ağız, sütün yüzeyinin tamamen altında tutun ve buhar salınırken sürahiyle dairesel hareketler yapın (Şekil M).
5. İşleminiz sona erdiğinde, buhar/sıcak su kumandasını saat yönünde döndürerek Kapalı (O) pozisyonuna getirin.
6. Buhar ağızını temizleyin.

Sıcak su

1. Sütü buharla ısıtmak' bölümündeki 1. ve 2. adımları uygulayın.
2. Buhar ağızının altına uygun bir kap tutun.
3. Buhar/sıcak su kumandasını saatin aksi yönde tamamen döndürerek  pozisyonuna getirin.
4. Buhar ağızından 90 saniyeye kadar sıcak su gelecektir.
5. İşleminiz sona erdiğinde buhar/sıcak su kumandasını saat yönünde döndürerek Kapalı (O) pozisyonuna getirin.

İçecekleri ısıtma

- Sütü buharla ısıtmak' bölümünde verilen talimatları izleyin, ancak buhar ağızının altında süt yerine soğuk içeceği tutun.

Buhar ağızını her kullanımdan sonra temizleme

1. Her kullanımdan hemen sonra buhar ağızını ve döner kolu temizleyin.
2. Buhar ağızını bir fincan temiz suya daldırın.
3. Buhar/sıcak su kumandasını saatin aksi yönde döndürün. Buharın temiz suya boşalması için birkaç saniye bekleyin.
4. Gerekliyse, işlemi birkaç kez tekrarlayın.
5. Son olarak, buhar ağızını dikkatle çıkarın ve tekrar yerlerine takmadan önce buhar ağızını ve döner kolu temiz, nemli bir bezle silin.

İPUÇLARI

- Espresso fincanlarınızı, cihazın yavaşça ısınacakları en üst kısmına yerleştirin.
- Daha sıcak bir espresso elde etmek için, kullanmadan önce portatif filtreyi ısıtın. Filtrenin ısınması için, süzgeci portatif filtreye takın, portatif filtreyi yerine yerleştirin ve demleme işlevini 5-10 saniye boyunca çalıştırın. Ardından, portatif filtreyi çıkarın ve onu espresso yapmak için her zamanki normal şekilde kullanın. Bu işlemten sonra sıcak olacaklarından, portatif filtreyi ve süzgeci tutarken dikkatli olun.
- Buhar işlevini birkaç kez kullandıktan sonra, cihazın sıcaklığı yükselebilir; bu, makine bir miktar soğutuluncaya dek demleme işlevinin çalışmasını önleyecektir. Makineyi daha hızlı soğutmak için sıcak su işlevini kullanabilirsiniz.

BAKIM VE ONARIM

Temizleme



1. Cihazın fişini elektrik prizinden çıkarın ve tamamen soğumasını bekleyin.
2. Dış yüzeyleri ve buhar ağızını hafif nemli bir bez ile temizleyin ve sonra tamamen kurulayın. Ürünün içine (örneğin, kontrol açıklığından) asla su kaçmamasına dikkat edin. Buhar ağızının ucu, aşağı doğru çekilerek çıkarılabilir ve ayrıca yıkanabilir.
3. Portatif filtreyi ve süzgeci çıkarın ve içindeki kahve telvesini boşaltın. Akan su altında yıkayın ve tamamen kurulayın.
4. Makinede portatif filtrenin takıldığı alanı silin.
5. Makineyi kullanmayı sona erdirdiğinizde veya damlama tepsisinin göstergesi dolu sinyali verdiğinde, damlama tepsisini boşaltın.
- Portatif filtre açıklığındaki tıkanıklığı açmak için temizleme aletini kullanın.
- Buhar ağızı, süzgeçler ve damlama tepsisinin kapağı bulaşık makinesinde yıkanabilir.

Kireç Giderme

Yaklaşık 500 programdan sonra, ekranda ünitenin kireçten arındırılması gerektiğini belirten temizlik simgesi  belirecektir. Bu bir uyarıdır ve kahve yapımını etkilemez; ancak simge, cihazdaki kireç çözüldükten sonra sıfırlanmaya dek yanık kalacaktır.

Sülfürik asit, hidroklorik asit, sülfamit asit ve asetik asit (örn. sirke) gibi mineral asitlerine dayalı bir kireç giderme ürünü asla kullanmayın. Bu kireç giderme maddeleri makineye hasar verebilir. Plastik parçaları olan cihazlar için tavsiye edilen bir kireç giderme ürünü kullanın.

Kireçlenme kaynaklı arızalar nedeniyle garanti kapsamında iade edilen ürünler, onarım ücretine tabi olacaktır.

- Suyunuzun kireç içeriğine ve kullanım sıklığına göre, ürününüzü düzenli aralıklarla kireçten arındırın.
 - Tescilli bir kireç giderme ürünü kullanın ve üreticinin talimatlarını izleyin.
1. Su haznesine temiz su doldurun ve belirtilen miktarda kireç giderme ürününü ekleyin.
 2. Buhar ağızını ve iç bileşenleri temizlemek için, demleme işlevini peş peşe birkaç kez çalıştırın ve ayrıca 'sıcak su' işlevini kullanın.
 3. Bunu su haznesi boşalınca dek yapın. Gerekliyse, işlemi tekrarlayın.
 4. Kireç giderme işleminden sonra kireç giderme ürününün tüm kalıntılarını temizlemek için, kahve olmadan sadece su ile demleme işlemi gerçekleştirerek cihazı birkaç kez durulayın.
 5. Lambayı sıfırlamak için  düğmesine ve manuel  düğmesine aynı anda basarak, 5 saniye basılı tutun. Temizlik simgesinin  ışığı sönecektir.

SORUN GIDERME

Aşağıdaki durumlarda ekranda uyarı ! simgesi görüntülenecektir:

Neden	Çözüm
Demleme sırasında buhar/sıcak su kumandası açık konumundadır.	Kumandayı kapatın.
60 saniyeden uzun süre manuel demleme.	Manuel modda ☐/☉ düğmesini 60 saniyeden uzun süre basılı tutmayın.
180 saniyeden uzun süre buhar uygulaması.	Buhar/sıcak su kumandasını 180 saniyeden uzun süre kullanmayın.
90 saniyeden uzun süre sıcak su sağlanması.	90 saniyeden uzun süre sıcak su sağlamaya çalışmayın.
Ünite açıldığında buhar/sıcak su kumandası açık konumundadır.	Ünite demleme işlemini gerçekleştirmeyecektir. Kumandayı kapatın.

Aşağıdaki durumlarda, ekranda ön ısıtma))) simgesi ve geri sayım ekranının bölümleri, yanıp sönen uyarı ! simgesiyle birlikte görünecektir:

Neden	Çözüm
Ünite doğru sıcaklığa ulaşmadan önce, kahve demlemeye çalışmak.	Ünitenin))) simgesiyle gösterilen şekilde, ön ısıtma işlemini tamamlamasını bekleyin.
Ünite doğru sıcaklığa ulaşmadan önce, buhar oluşturmaya çalışmak.	Ünitenin))) simgesiyle gösterilen şekilde, doğru sıcaklığa ulaşmasını bekleyin.
Ünite doğru sıcaklığa ulaşmadan önce, sıcak su sağlamaya çalışmak.	Ünitenin))) simgesiyle gösterilen şekilde, doğru sıcaklığa ulaşmasını bekleyin.

Genel

Problem	Muhtemel neden	Çözüm
Espresso yapılmıyor	Su haznesi boş	Su haznesini doldurun
	Portatif filtre veya süzgeç tıkanmış	Çıkarın ve temizleyin
	Makinede kireç giderme işlemi yapılmalı	Makinede kireç giderme işlemi yapın
	Kahve aşırı ince veya aşırı iri çekilmiş	Kahveyi doğru boyutta öğütün
Portatif filtrenin etrafından espresso sızıyor	Portatif filtre, yerine doğru şekilde takılmamış	Portatif filtreyi çıkarın ve tekrar takın. Sağa doğru tamamen, en sona kadar döndüğünden emin olun.
Portatif filtre, yerine takılmıyor	Süzgeçte çok fazla kahve var	Verilen ölçüğü/sıkıştırıcıyı belirtilen şekilde kullanın.
	Portatif filtre tertibatının etrafında kir birikmiş	Portatif filtrenin takıldığı alanı temizleyin
Kahvenin tadı kötü	Süzgeçte yeteri kadar kahve yok	Verilen ölçüğü/sıkıştırıcıyı belirtilen şekilde kullanın.
	Kahve aşırı ince veya aşırı iri çekilmiş	Kahveyi doğru boyutta öğütün
	Süzgeçteki kahve çok gevşek	Kahveyi aşağı doğru daha güçlü bastırın

GERİ DÖNÜŞÜM

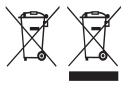

Tehlikeli maddelerin yol açacağı çevre ve sağlık sorunlarını önlemek için, şu sembollerden biri ile işaretlenmiş cihazlar ve şarj edilebilir ve tek kullanımlık piller genel evsel atıklarla birlikte çöpe atılmamalıdır. Elektrikli ve elektronik ürünleri ve ilgili olabilecek şarj edilebilir ve tek kullanımlık pilleri her zaman resmi, uygun bir geri dönüşüm/toplama noktasına bırakın.



Bakanlıkça tespit ve ilan edilen kullanım ömrü 7 yıldır

Taşıma ve nakliye sırasında dikkat edilecek hususlar :

Ürünü düşürmeyiniz

Darbelere maruz kalmamasını sağlayınız

Cihazı nakliye sırasında orijinal ambalajında taşıyınız.

Citiți instrucțiunile, păstrați-le într-un loc sigur; dacă dați aparatul altcuiva, nu uitați să dați și instrucțiunile. Îndepărtați toate ambalajele înainte de folosire.

PREVEDERI IMPORTANTE DE SIGURANȚĂ

Respectați măsurile de siguranță de bază, inclusiv:

Aparatul poate fi folosit de copii în vârstă de 8 ani sau mai mari și de către persoane cu capacități fizice, senzoriale sau mentale reduse sau care nu au experiența și cunoștințele necesare doar dacă sunt supravegheate/ instruite și înțeleg pericolele la care se supun. Copiii nu trebuie să se joace cu aparatul. Operațiunile de curățare și de întreținere nu trebuie efectuate de copii decât dacă aceștia au peste 8 ani și sunt supravegheați. Nu lăsați aparatul și cablul la îndemâna copiilor sub 8 ani.

Utilizarea incorectă a aparatului poate cauza leziuni.

Pe durata utilizării, cafetiera nu trebuie așezată în dulap.

⚠ Suprafețele aparatului se vor încinge. Căldura reziduală va păstra suprafețele fierbinți după utilizare.

În cazul în care cablul este deteriorat, trebuie înlocuit de către fabricant, agentul de service sau orice altă persoană calificată, pentru a evita accidentele.

Pe suprafața de încălzire persistă căldură reziduală după utilizare.

Întrebuințați acest aparat de uz casnic în conformitate cu aceste instrucțiuni. Orice întrebuițare ce contravine instrucțiunilor poate genera răni/leziuni, șocuri electrice sau alte asemenea accidente.

Acest aparat de uz casnic poate fi întrebuințat și de către persoanele cu capacități fizice, senzoriale sau mentale reduse ori cu lipsă de experiență și cunoștințe, dacă li s-au oferit îndrumări ori instrucțiuni cu privire la modul de întrebuințare în condiții de siguranță și dacă înțeleg posibilele pericole aferente.

Curățați produsul și celelalte accesorii după fiecare utilizare.

⚠ Nu scufundați în niciun fel de lichid.

Acest aparat este destinat uzului casnic și poate fi întrebuințat deopotrivă în situații similare precum cele de mai jos:

- în raioane pentru articole de bucătărie din magazine de specialitate, spații de birouri și alte asemenea medii de lucru;
- de către clienți într-un hotel, motel sau alt spațiu rezidențial similar;
- într-un spațiu de tip pensiune;
- la o fermă.
- Așezați aparatul pe o suprafață stabilă, nivelată, termorezistentă.
- Nu folosiți aparatul în niciun alt scop decât cel descris în aceste instrucțiuni.
- Nu operați aparatul dacă este stricat sau nu funcționează corect.

PĂRȚI COMPONENTE

- | | | |
|---|------------------------------------|-----------------------------|
| 1. Plită electrică de încălzire a ceștii | fierbinte | 12. Unitate de măsură/presă |
| 2. Panoul de comandă | 7. Braț manevrare | 13. Instrument de curățare |
| 3. Capac pentru tava de scurgere | 8. Duză detașabilă de abur | 14. Capac rezervor de apă |
| 4. Tavă de scurgere detașabilă | 9. Portafiltru | 15. Rezervor de apă |
| 5. Indicator de umplere a tăvii de scurgere | 10. Sită pentru un espresso dublu | |
| 6. Buton de control pentru abur/apă | 11. Sită pentru un espresso simplu | |

ÎNAINTE DE PRIMA UTILIZARE

- Spălați portafiltrul, sitele și unitatea de măsură/presa în apă caldă cu detergent. Clătiți și uscați.
- Înainte de prima utilizare sau dacă aparatul nu a fost utilizat de multă vreme, curățați-l prin umplerea și pornirea aparatului fără a introduce cafea. Urmați instrucțiunile de la secțiunile FILLING (UMPLERE) și MAKING ESPRESSO (PREPARAREA UNUI ESPRESSO), dar fără să adăugați cafea.
- Curățați sistemul pentru aburi urmând instrucțiunile din secțiunea CARE AND MAINTENANCE (ÎNGRIJIRE ȘI ÎNTREȚINERE).

ÎNCHIDERE AUTOMATĂ

După 25 de minute de inactivitate, espressorul se va închide. Pentru a-l reporni, apăsați butonul ☺.

UMPLERE

1. Scateți rezervorul de apă ridicându-l în sus (fig. A).
2. Umpleți rezervorul de apă cu apă rece, proaspătă, până la nivelul maxim (fig. B).
3. Montați la loc rezervorul de apă (fig. C). Asigurați-vă că este montat corect și este bine fixat.

PREPARAREA UNUI ESPRESSO



Puteți savura un espresso simplu sau în diverse variante populare de espresso, precum latte, cappuccino, americano etc. Espressorul dvs. poate prepara un espresso simplu (aprox. 30 ml), sau dublu (60 ml).

Espressorul dvs. poate prepara băuturi automat sau sub control manual.

Umplerea portafiltrului









1. Decideți dacă vreți să preparați un espresso simplu sau dublu.
2. Pentru un espresso simplu instalați sita (mai mică) pentru o unitate în portafiltru, pentru un espresso dublu, instalați sita (mai mare) pentru două unități (fig. D). Pentru capsulele ESE (easy serving espresso - espresso cu servire ușoară) utilizați sita pentru un o unitat.
3. Utilizați unitatea de măsură pentru a umple sita (fig. E). Pentru un espresso simplu utilizați o unitate de măsură, iar pentru unul dublu utilizați 2 unități de măsură (fig. F). Cafeaua din unitatea de măsură trebuie să fie nivelată, și nu cu vârș (fig. G).
4. Tasați (presați) ușor cafeaua în portafiltru utilizând capătul plat al instrumentului de măsurare (fig.H) până ajunge să fie nivelată. Trebuie să presați cafeaua îndeajuns de mult încât să opună rezistență apei în timp ce aceasta trece prin cafea. Dacă nu este presată suficient în portafiltru, apa va trece prea ușor prin cafea, iar aroma nu va fi extrasă complet. În cazul în care cafeaua este presată prea tare în portafiltru, apa va trece mai greu prin cafea și va da o aromă aspră și amară.

Montarea portafiltrului

1. Asigurați-vă că marginea portafiltrului nu conține resturi de cafea. Montați-l în aparat cu mânerul orientat în exterior spre stânga, astfel încât să fie aliniat cu marcajul  (fig. J).
2. Împingeți portafiltru în sus, apoi rotiți-l spre dreapta până se oprește (fig.K).
- Pentru a scoate portafiltru, rotiți-l spre stânga până când mânerul se va alinia cu marcajul .

Modul automat pentru una și două cești

Espressorul dvs. poate prepara una sau două cești doar cu o singură apăsare de buton.

1. Umpleți rezervorul de apă, apoi adăugați cantitatea necesară de cafea în portafiltru și introduceți-l în aparat.
2. Apăsați butonul  pentru a porni espressorul.
3. Espressorul dvs. va începe ciclul de preîncălzire. Cele șase segmente de pe afișaj și pictograma  se vor aprinde. Primul segment va pâlpâi. Segmentul care pâlpâie se va stinge și următorul segment în sens invers acelor de ceasornic va pâlpâi. Când toate segmentele s-au stins și pictograma  se aprinde, espressorul este încălzit și gata de utilizare.
4. Așezați una sau două cești pe tava de scurgere.
5. Pentru o ceașcă, apăsați butonul ; pentru două cești, apăsați butonul .
6. Cele șase segmente de pe afișaj își vor urma ciclul până când toate se vor stinge într-un mod similar cu ciclul de preîncălzire, dar fără a afișa pictograma .
7. Când cafeaua este gata, toate cele șase segmente se vor stinge și pictograma  se va aprinde.
- Rețineți că, dacă espressorul trebuie să se preîncălzească odată ce cafeaua este preparată, se va afișa pictograma de preîncălzire  în loc de pictograma de finalizare a preparării .

Modul manual

Acest mod vă permite să controlați cantitatea de cafea pe care o prepară espressorul.

Umpleți rezervorul de apă, apoi adăugați cantitatea necesară de cafea în portafiltru și introduceți-l în aparat.

1. Așezați una sau două cești pe tava de scurgere.
2. Apăsați și țineți apăsat butonul . Ledul butonului se va aprinde.
3. Țineți apăsat butonul până când este preparată cantitatea necesară de cafea.

Observații





- Timpul maxim de funcționare în modul manual este de 60 de secunde.
- Afișajul va indica câte un singur segment în sens invers acelor de ceasornic în timp ce butonul este apăsat.

FUNCȚIILE DE ABUR/APĂ FIERBINTE

Funcțiile de abur/apă fierbinte pot fi utilizate pentru a încălzi laptele, a spuma laptele și a încălzi băuturile care s-au răcit.

Important: Aparatul necesită o perioadă scurtă de răcire după ce funcția de aburire sau spumare este încheiată și nu va putea începe fierberea imediat. Becul va lumina intermitent pentru a indica acest lucru. Puteți accelera răcirea prin distribuirea de apă caldă timp de aproximativ 10 secunde după aburire.

Aburirea laptelui

1. Apăsați butonul de control pentru abur .
2. Cele șase segmente de pe afișaj și pictograma  se vor aprinde. Primul segment va clipi. Segmentul care clipește se va stinge și următorul segment în sens invers acelor de ceasornic va clipi. Când toate segmentele s-au stins și pictograma  se aprinde, espressorul este gata să elibereze aburi.
3. Umpleți o cană mică cu lapte.
4. Țineți cana sub duza de aburi, cu duza sub suprafața laptelui.
5. Rotiți la stânga butonul de control pentru abur/apă fierbinte. Cu cât rotiți mai mult spre stânga, cu atât se va produce mai mult abur.
6. După ce laptele s-a încălzit suficient, rotiți la dreapta butonul de control pentru abur/apă fierbinte, în poziția oprit .
7. Curățați duza de abur.



Spumarea laptelui

1. Urmați pașii 1 și 2 din secțiunea „Aburirea laptelui.” Pentru rezultate optime, folosiți lapte rece din frigider.
2. Țineți cana sub duză, ca mai sus, și deschideți, atât cât este nevoie, butonul de control pentru abur/apă fierbinte.
3. Pentru a face lapte spumă cu bule mari, țineți duza exact sub suprafața laptelui și faceți mișcări circulare cu cana în timpul eliberării aburului (fig. L).
4. Pentru a face lapte spumă cu bule mici (caimac), introduceți duza complet sub suprafața laptelui și faceți mișcări circulare cu cana în timpul eliberării aburului (fig. M).
5. După ce ați terminat, mutați butonul de control pentru abur/apă fierbinte în poziția oprit (○).
6. Curățați duza de abur.

Apă fierbinte

1. Urmați pașii 1 și 2 din secțiunea „Aburirea laptelui.”
2. Țineți un recipient potrivit sub duza de aburi.
3. Rotiți complet la stânga butonul de control pentru abur/apă fierbinte în poziția ☞/○.
4. Duza de abur va elibera apă fierbinte timp de 90 de secunde.
5. După ce terminați, rotiți butonul de control pentru abur/apă fierbinte la dreapta, în poziția oprit (○).

Încălzirea băuturilor

- Urmați instrucțiunile din secțiunea „Aburirea laptelui”, dar ținând băutura rece sub duza de abur în loc de lapte.

Curățarea duzei de abur după fiecare utilizare

1. Curățați duza de abur și brațul rabatabil imediat după fiecare utilizare.
2. Introduceți duza de abur într-o ceașcă cu apă curată.
3. Rotiți la stânga butonul de control pentru abur/apă fierbinte. Lăsați aburul să pătrundă în apa curată timp de câteva secunde.
4. La nevoie, repetați procesul de câteva ori.
5. La final, înlăturați cu grijă duza de abur și ștergeți-o împreună cu brațul rabatabil cu o cârpă umedă curată înainte de a o pune la loc.

SFATURI

- Puneți ceștile dvs. de espresso în partea de sus a unității, unde se vor încălzi.
- Pentru a obține un espresso mai fierbinte, încălziți portafiltrul înainte de utilizare. Instalați sita în portafiltrul, instalați portafiltrul și începeți procesul de fierbere timp de 5-10 secunde pentru a încălzi filtrul. Apoi, înlăturați portafiltrul și utilizați-l normal pentru a face un espresso. Aveți grijă când manevrați portafiltrul și sita, deoarece vor fi încinse.
- După multiple utilizări ale funcției de abur, temperatura unității poate crește, ceea ce va împiedica continuarea fierberii, până când dispozitivul se va fi răcit puțin. Puteți utiliza funcția de apă fierbinte pentru a răci dispozitivul mai repede.

ÎNGRIJIRE ȘI ÎNTREȚINERE

Curățare

1. Scoateți din priză aparatul și lăsați-l să se răcească complet.
 2. Curățați suprafețele exterioare și duza de abur cu o cârpă ușor umezită, apoi uscați-le complet. Asigurați-vă că apa nu pătrunde în interiorul produsului (de exemplu, prin deschiderea butonului de control). Capătul duzei de abur poate fi scos trăgându-l în jos și poate fi apoi spălat separat.
 3. Scoateți portafiltrul și sita și goliți cafeaua măcinată. Spălați-le sub un jet de apă și uscați-le bine.
 4. Ștergeți locul în care se montează portafiltrul în aparat.
 5. Goliți tava de scurgere după utilizarea aparatului sau la aprinderea indicatorului de umplere a tăvii de scurgere.
- Utilizați instrumentul de curățare pentru a debloca deschiderile portafiltrului.
 - Duza de abur, sitele, tava de scurgere și capacul tăvii de scurgere pot fi curățate în mașina de spălat vase.

Detartrare

După aproximativ 500 de cicluri, pictograma de curățare ☞ va apărea pe afișaj, indicând că unitatea trebuie detartrată. Acesta este un avertisment și nu va afecta prepararea cafelei, dar pictograma va rămâne aprinsă până când este resetată după detartrarea aparatului. Nu utilizați niciodată un produs de detartrare pe bază de acizi minerali, precum acid sulfuric, acid clorhidric, acid sulfamic și acid acetic (de ex: oțet). Aceste produse de detartrare pot deteriora dispozitivul. Utilizați un produs de detartrare recomandat aparatelor cu componente din plastic.

Produsele returnate, care se află în garanție și care prezintă defecțiuni cauzate de curățare vor fi supuse costurilor de reparație.

- Detartrați produsul în mod regulat în funcție de conținutul de calcar al apei și de frecvența de utilizare.
 - Utilizați un produs de detartrare brevetat și urmați instrucțiunile producătorului.
1. Turnați apă curată și cantitatea specificată de detartrant în recipientul de apă.
 2. Începeți în mod repetat procesul de fierbere și utilizați, de asemenea, procesul de „apă fierbinte” pentru a curăța duza de abur și componentele interne.
 3. Faceți acest lucru până la golirea recipientului de apă. La nevoie, repetați acest proces.
 4. După detartrare, clătiți produsul de câteva ori fierbând apa fără cafea pentru a înlătura reziduurile de detartrant.
 5. Pentru a reseta lumina, țineți apăsat butonul ☞/☞ și butonul manual ☞/○ în mod simultan timp de 5 secunde. Pictograma de curățare ☞ se va stinge.

REMEDIEREA DEFECȚIUNILOR

Pictograma de atenționare ! va apărea pe afișaj în următoarele situații:

Cauză	Soluție
Butonul de control pentru abur/apă fierbinte este în poziția deschis în timpul preparării.	Închideți butonul de control.
Prepararea manuală durează mai mult de 60 de secunde.	Nu țineți apăsat butonul ☞/☉ mai mult de 60 de secunde în modul manual.
Aparatul eliberează aburi mai mult de 180 de secunde.	Nu acționați butonul de control pentru abur/apă fierbinte mai mult de 180 de secunde.
Apa fierbinte este distribuită mai mult de 90 de secunde.	Nu încercați să distribuiți apă fierbinte mai mult de 90 de secunde.
Butonul de control pentru abur/apă fierbinte este în poziția deschis când unitatea este pornită.	Unitatea nu va prepara cafeaua. Închideți butonul de control.

Pictograma de preîncălzire ☺ și segmentele de afișare cu numărătoare inversă, împreună cu pictograma de atenționare ! intermitentă, vor apărea pe afișaj în următoarele situații:

Cauză	Soluție
Ați încercat să preparați cafeaua înainte ca unitatea să ajungă la temperatura corectă.	Lăsați unitatea să se preîncălzească complet, indicată de pictograma ☺.
Ați încercat să creați aburi înainte ca unitatea să ajungă la temperatura corectă.	Lăsați unitatea să atingă temperatura corectă indicată de pictograma ☺.
Ați încercat să distribuiți apă fierbinte înainte ca unitatea să ajungă la temperatura corectă.	Lăsați unitatea să atingă temperatura corectă indicată de pictograma ☺.

Informații generale

Problemă	Cauză posibilă	Soluție
Nu s-a preparat nici un fel de espresso	Rezervorul de apă este gol	Umpleți rezervorul de apă
	Portafiltrul sau sita este blocată	Înlăturați și curățați
	Aparatul trebuie detartrat	Detartrați aparatul
	Cafeaua măcinată este prea fină sau prea grunjoasă	Măcinați cafeaua până ajunge la consistența corectă
Cafeaua espresso se scurge din jurul portafiltrului	Portafiltrul nu este montat corect	Scoateți și montați din nou portafiltrul. Asigurați-vă că acesta este rotit complet la dreapta, până la capăt.
Portafiltrul nu poate fi montat	Este prea multă cafea în sită	Utilizați unitatea de măsură/presa furnizată conform instrucțiunilor.
	Resturi în jurul conectorului portafiltrului	Curățați locul de montare a portafiltrului
Cafeaua este slabă	Nu există suficient de multă cafea în sită	Utilizați unitatea de măsură/presa furnizată conform instrucțiunilor.
	Cafeaua măcinată este prea fină sau prea grunjoasă	Măcinați cafeaua la consistența corectă
	Cafeaua nu este suficient de compactă în sită	Tasați cafeaua cu mai multă presiune

RECICLAREA



Pentru a evita problemele de mediu și de sănătate cauzate de substanțele periculoase, aparatele și bateriile reîncărcabile și cele obișnuite marcate cu unul dintre aceste simboluri, nu trebuie eliminate împreună cu deșeurile municipale nesortate. Eliminați întotdeauna produsele electrice și electronice și, după caz, bateriile reîncărcabile și cele obișnuite, la un punct de reciclare/colectare corespunzător.



Прочетете инструкциите, запазете ги и ги предавайте, ако предавате и уреда. Отстранете всички опаковки преди употреба.

ВАЖНИ ПРЕДПАЗНИ МЕРКИ

Следвайте основните мерки за безопасност, включително:

Този уред може да се използва от деца над 8-годишна възраст, както и от хора с ограничени физически, сетивни или умствени способности, или липса на опит и познания, ако са наглеждани/инструктирани и разбират опасностите свързани с това. С уреда не трябва да играят деца. Почистването и поддръжката не трябва да се извършват от деца, освен ако те не са над 8-годишна възраст и някой ги наглежда.

Пазете уреда и кабела от деца под 8-годишна възраст.

Неправилната употреба на уреда може да доведе до нараняване.

Кафе машината не трябва да се поставя в шкаф по време на употреба.

⚠ Повърхностите на уреда ще се нагорещят. Остатъчната топлина ще поддържа повърхностите нагорещени след употреба.

Ако кабелът е повреден, той трябва да се подмени от производителя, негов представител за сервизно обслужване или друго квалифицирано за тази цел лице, за да се избегне всякакъв риск.

Повърхността на нагревателния елемент е подложена на остатъчна топлина след употреба.

Използвайте уреда в съответствие с тези инструкции. Неправилната употреба може да доведе до нараняване, токов удар или други опасности.

Този уред може да се използва от лица с ограничени физически, сетивни или умствени способности, или липса на опит и познания, ако са наглеждани или инструктирани във връзка с безопасната употреба на уреда и разбират опасностите.

Почиствайте изделието и всички други принадлежности след всяко използване.

⚡ Да не се потапя в никакви течности.

Този уред е предназначен за употреба в домашни условия и подобни приложения, като:

- кухненските зони към магазини, офиси и други работни среди;
- от клиенти в хотели, мотели и други видове жилищни среди;
- среди от типа къщи за гости с легло и закуска;
- фермерски къщи.
- Поставете уреда на твърда, равна, топлоустойчива повърхност.
- Не използвайте уреда за други цели, освен тези, описани в настоящите инструкции.
- Не използвайте уреда, ако е повреден или не работи изрядно.

ЧАСТИ

- | | | |
|---|----------------------------------|----------------------------------|
| 1. Плоча за подгряване на чаши | 6. Регулатор за пара/гореща вода | 12. Мерилка/чукче за уплътняване |
| 2. Контролен панел | 7. Въртящо се рамо | 13. Инструмент за почистване |
| 3. Капак на тавичката за стичане | 8. Подвижен извод за пара | 14. Капак на резервоара за вода |
| 4. Подвижна тавичка за стичане | 9. Ръкохватка | 15. Резервоар за вода |
| 5. Индикатор за напълване на тавичката за стичане | 10. Цедка за 2 чаши | |
| | 11. Цедка за 1 чаша | |

ПРЕДИ ПЪРВОНАЧАЛНО ИЗПОЛЗВАНЕ

- Измийте ръкохватката, цедките и мерилката/чукчето за уплътняване с топла вода със сапун. Изплакнете и подсушете.
- Преди първото използване или ако уредът не е използван продължително време, го почистете, като напълните и пуснете уреда без кафе. Следвайте указанията в раздел ПЪЛНЕНЕ и ПРИГОТВЯНЕ НА ЕСПРЕСО, но без да добавяте кафе.
- Почиствайте системата за пара, като следвате указанията в раздел ГРИЖИ И ПОДДРЪЖКА.

АВТОМАТИЧНО ИЗКЛЮЧВАНЕ

След 25 минути без активност вашата машина за еспreso се изключва. За да го включите отново, натиснете ⏻.

ПЪЛНЕНЕ

1. Свалете резервоара за вода, като го повдигнете нагоре (Фиг. А).
2. Напълнете резервоара за вода с прясна студена вода до маркировката за максимално ниво (Фиг. В).
3. Поставете обратно резервоара за вода (Фиг. С). Уверете се, че е поставен правилно и докрай.

ПРИГОТВЯНЕ НА ЕСПРЕСО



Можете да се наслаждавате на самото еспресо или да го използвате в множество вариации на основата на еспресо, като лате, капучино, американо и др. Вашата машина за еспресо може да приготви единична порция (около 30 ml) или двойна порция (60 ml) еспресо.

Вашата машина за еспресо може да приготви напитки автоматично или под ръчен контрол.

Пълнене на ръкохватката









1. Решете дали ще пригответе единична порция или двойна.
2. За единична порция поставете цедката за 1 чаша (по-малката) в ръкохватката; за двойна порция поставете цедката за 2 чаши (по-голямата) (Фиг. D). За доза от ESE (easy serving espresso - лесно за сервиране еспресо) използвайте цедката за 1 чаша.
3. За пълнене на цедката използвайте мерилката (Фиг. E). За единична порция използвайте 1 мерилка, а за двойна използвайте 2 мерилки (Фиг. F). Кафето в мерилката трябва да е равно, а не с връх (Фиг. G).
4. Леко уплътнете (компресируйте) кафето в ръкохватката с плоския край на мерилката (Фиг. H), докато се изравни. Трябва да уплътните кафето само колкото е необходимо, за да се създаде съпротивление срещу водата, докато тя преминава през кафето. Ако е твърде свободно, водата преминава лесно през кафето и не извлича вкуса му напълно. Когато е твърде плътно, водата ще преминава трудно през кафето и вкусът ще е остър и горчив.

Поставяне на ръкохватката

1. Уверете се, че по ръба на ръкохватката няма остатъци от кафе. Поставете я в машината така, че дръжката да сочи навън и наляво, подравнена с маркировката  (Фиг. J).
2. Натиснете ръкохватката нагоре, след това я завъртете надясно докрай (Фиг. K).
3. За да премахнете ръкохватката, я завъртете наляво, докато се подравни с маркировката .

Автоматичен режим за една и две чаши

Вашата машина за еспресо може да направи една или две чаши само с едно натискане на бутона.

1. Напълнете резервоара за вода, след което добавете необходимото количество кафе в ръкохватката и я поставете.
2. Натиснете бутона , за да включите вашата машина за еспресо.
3. Вашата машина за еспресо ще започне цикъла на предварително загряване. Шестте сегмента на дисплея и иконата  ще светнат. Първият сегмент ще мига. Мигащият сегмент ще угасне и следващият сегмент, разположен обратно на часовниковата стрелка, ще започне да мига. Когато всички сегменти угаснат и светне иконата , вашата машина за еспресо е загрята и готова.
4. Поставете една или две чаши върху подвижната тавичка за стичане.
5. За една чаша натиснете бутона ; за две чаши натиснете бутона .
6. Шестте сегмента на дисплея ще се повтарят, докато всички изгаснат по начин, подобен на цикъла на предварително загряване, но без да се показва иконата .
7. Когато кафето е готово, всичките шест сегмента ще са угаснали и ще се появи иконата .
- Обърнете внимание, че ако машината ви за еспресо трябва да се подгрее след приготвянето на кафето, вместо иконата за готовност  ще се покаже иконата за подгряване .

Ръчен режим

Този режим ви позволява да контролирате количеството кафе, което вашата машина за еспресо дозира.

1. Напълнете резервоара за вода, след което добавете необходимото количество кафе в ръкохватката и я поставете.
2. Поставете една или две чаши върху подвижната тавичка за стичане.
3. Натиснете и задръжте бутона . Светлинният индикатор на бутона ще светне.
4. Задръжте бутона, докато се дозира необходимото количество кафе.

Забележки



- Максималното време за работа в ръчен режим е 60 секунди.
- Дисплеят ще показва по един сегмент в движещ се по посока обратна на часовниковата стрелка модел, докато бутонът е задържан.

ФУНКЦИИ ЗА ПАРА/ГОРЕЩА ВОДА

Функциите за пара/гореща вода могат да се използват за подгряване на мляко, разпенване на мляко и подгряване на изстинали напитки.

Важно: Уредът изисква кратко време за охлаждане след приключване на функцията с пара или разпенване и няма да може да извършва запарване веднага.

Затопяне на мляко

1. Натиснете бутона за пара .
2. Шестте сегмента на дисплея и иконата  ще светнат. Първият сегмент ще мига. Мигащият сегмент ще угасне и следващият сегмент по посока, обратна на часовниковата стрелка, ще започне да мига. Когато всички сегменти угаснат и светне иконата , вашата еспресомашина е готова да прави пара.
3. Напълнете каничка с мляко.
4. Дръжте каничката под извода за пара под като изводът за пара се намира повърхността на млякото.
5. Завъртете регулатора за пара/гореща вода обратно на часовниковата стрелка. Колкото повече завъртате регулатора обратно на часовниковата стрелка, толкова повече пара се извежда.
6. Когато млякото достигне желаната температура, завъртете регулатора за пара/гореща вода до положение изкл. (O).
7. Почистете извода за пара.



Разпенване на мляко

1. Изпълнете стъпки 1 и 2 от "Затопляне на мляко". За най-добри резултати използвайте студено мляко от хладилника.
2. Дръжте каничката под извода, както е описано по-горе, и отворете регулатора за пара/гореща вода според желанията си.
3. За да пригответе млечна пяна с едри мехури, дръжте извода точно под повърхността на млякото и правете кръгови движения с каничката, докато излиза пара (Фиг. L).
4. За да пригответе млечна пяна с дребни мехури (микро пяна), дръжте извода изцяло под повърхността на млякото и правете кръгови движения с каничката, докато излиза пара (Фиг. M).
5. Когато приключите, завъртете регулатора за пара/гореща вода по часовниковата стрелка до положение изкл. (O).
6. Почистете извода за пара.

Гореща вода

1. Изпълнете стъпки 1 и 2 от "Затопляне на мляко".
2. Поставете подходящ съд под извода за пара.
3. Завъртете регулатора за пара/гореща вода до край обратно на часовниковата стрелка до положение ☞/O.
4. От извода за пара ще излиза вода за до 90 секунди.
5. Завъртете регулатора за пара/гореща вода по часовниковата стрелка до положение изкл. (O), когато приключите.

Подгряване на напитки

- Следвайте указанията за "Затопляне на мляко", но вместо мляко дръжте изстиналата напитка под извода за пара.

Почистване на извода за пара след всяка употреба

1. Почиствайте извода за пара и въртящото се рамо веднага след всяка употреба.
2. Потопете извода за пара в чаша с чиста вода.
3. Завъртете регулатора за пара/гореща вода обратно на часовниковата стрелка. Оставете парата да излиза в чистата вода за няколко секунди.
4. Ако е необходимо, повторете процеса няколко пъти.
5. Накрая внимателно премахнете извода за пара и го забършете, както и въртящото се рамо, с чиста влажна кърпа, след което го поставете отново.

СЪВЕТИ

- Поставяйте чашите за еспресо върху уреда, където те ще се загреват леко.
- За да бъде еспресото по-горещо, подгрявайте ръкохватката преди употреба. Поставете цедката в ръкохватката, поставете ръкохватката и пуснете процеса на запарване за 5-10 секунди, за да подгреете филтъра. След това извадете ръкохватката и я използвайте както обикновено за приготвяне на еспресо. Когато използвате ръкохватката и цедката, имайте предвид, че те ще са горещи след това действие.
- След като използвате функцията за пара няколко пъти, е възможно уредът да загрее и това да възпрепятства последващото запарване, докато машината не изстине малко. Можете да използвате функцията за гореща вода, за да охладите машината по-бързо.

ГРИЖИ И ПОДДРЪЖКА

Почистване

1. Изключете уреда и го оставете да изстине напълно.
 2. Почистете външните повърхности и накрайника за пара с леко влажна кърпа, след което ги подсушете старателно. Внимавайте във вътрешността да не попада вода (например през отвора на регулатора). Върхът на извода за пара може да се премахне, като се издърпа надолу, и да се измие отделно.
 3. Премахнете ръкохватката и цедката и изпразнете използваното кафе. Измийте с течаща вода и подсушете старателно.
 4. Забършете областта на машината, където се поставя ръкохватката.
 5. Изпразнете тавичката за стичане, когато приключите с използването на машината, или когато изскочи индикаторът за напълване на тавичката за стичане.
- Отпушете отворите на ръкохватката с помощта на инструмента за почистване.
 - Изводът за пара, цедките, тавичката за стичане и капакът на тавичката за стичане могат да се почистват в съдомиялна машина.

Премахване на накип



След приблизително 500 цикъла на дисплея ще се появи иконата за почистване ☞, която показва, че уредът трябва да се почисти от котлен камък. Това е предупреждение и няма да повлияе на приготвянето на кафе, но иконата ще остане да свети, докато не се нулира след отстраняване на котления камък от уреда.

Никога не използвайте препарат за премахване на накип на основата на минерални киселини, като сярна киселина, солна киселина, сулфаминова киселина и оцетна киселина (напр. оцет). Тези вещества за премахване на накип могат да повредят машината.

Използвайте продукт за премахване на накип, препоръчан за уреди с пластмасови части.

Ремонтът на уреди, върнати за гаранционно обслужване с неизправности, причинени от накип, ще се заплаща.



- Премахвайте накипа от уреда си редовно според съдържанието на варовик във водата и честотата на употреба.
 - Използвайте специализиран продукт за премахване на накип и спазвайте указанията на производителя.
1. Налейте прясна вода и посоченото количество препарат против накип в резервоара за вода.
 2. Пуснете процеса на запарване няколко пъти, а също и процеса за "гореща вода", за да почистите извода за пара и вътрешните компоненти.



3. Правете това, докато резервоарът за вода се изпразни. Ако е необходимо, повторете този процес.
4. След премахване на накип изплакнете уреда няколко пъти, като запарвате с вода без кафе, за да премахнете възможните остатъци от препарат против накип.
5. За да нулирате светлинния индикатор, задържете едновременно бутон  и ръчния бутон  в продължение на 5 секунди. Иконата за почистване  ще угасне.

ОТСТРАНЯВАНЕ НА НЕИЗПРАВНОСТИ

Иконата за предупреждение  ще се появи на дисплея при следните обстоятелства:

Причина	Решение
По време на запарване регулаторът за пара/гореща вода е в отворено положение.	Затворете регулатора.
Ръчно запарване за повече от 60 секунди.	Не задържайте бутон  за повече от 60 секунди в ръчен режим.
Запарване за повече от 180 секунди.	Не използвайте регулатора за пара/гореща вода за повече от 180 секунди.
Горещата вода се доставя за повече от 90 секунди.	Не се опитвайте да дозирате гореща вода за повече от 90 секунди.
При включване на уреда регулаторът за пара/гореща вода е в отворено положение.	Устройството няма да запарва. Затворете регулатора.

Иконата за предварително загряване  и сегментите на дисплея за обратно броене заедно с мигащата икона за предупреждение  ще се появят на дисплея при следните обстоятелства:

Причина	Решение
Опит за приготвяне на кафе, преди уредът да е достигнал правилната температура.	Оставете уреда да се загрее напълно, което се показва от иконата  .
Опит за създаване на пара, преди уредът да е достигнал правилната температура.	Оставете уреда да достигне правилната температура, обозначена със символа  .
Опит за дозиране на гореща вода, преди устройството да е достигнало правилната температура.	Оставете уреда да достигне правилната температура, обозначена със символа  .

Общи указания

Проблем	Възможна причина	Решение
Не се приготвя еспресо	Резервоарът за вода е празен	Напълнете резервоара за вода
	Ръкохватката или цедката е запушена	Премахнете и почистете
	Необходимо е машината да се почисти от накип	Премахнете накипа от машината
	Смилането е твърде фино или едро	Смелете кафето до подходяща консистенция
Има изтичане на еспресо от областта около ръкохватката	Ръкохватката не е поставена правилно	Премахнете и поставете ръкохватката. Уверете се, че е обърната надясно докрай.
Ръкохватката не може да се постави	В цедката има твърде много кафе	Използвайте приложената мерилка/чукче за уплътняване съгласно указанията.
	Около съединението на ръкохватката има замърсявания	Почистете областта, където се поставя ръкохватката
Кафето е слабо на вкус	В цедката няма достатъчно кафе	Използвайте приложената мерилка/чукче за уплътняване съгласно указанията.
	Смилането е твърде фино или едро	Смелете кафето до подходяща консистенция
	Кафето в цедката е твърде рехаво	Уплътнете кафето с по-голям натиск



РЕЦИКЛИРАНЕ



За да се избегнат екологични и здравни проблеми поради наличие на опасни субстанции, уредите, акумулаторните и неакумулаторните батерии, обозначени с един от тези символи, не трябва да се изхвърлят заедно с несортирани общински отпадъци. Винаги изхвърляйте електрически и електронни продукти и, където е приложимо, акумулаторни и неакумулаторни батерии, на подходящо официално място за рециклиране/събиране.

Прочитайте інструкції, тримайте їх у безпеці, передавайте їх разом з приладом. Перед використанням видаліть всі упаковочні матеріали.

ВАЖЛИВІ ЗАХОДИ БЕЗПЕКИ

Дотримуйтесь основних застережних заходів, у тому числі наступних:

Використання зазначеного пристрою дітьми віком від 8 років, особами з обмеженими фізичними, сенсорними або розумовими можливостями, браком досвіду або знань допускається виключно за умови додаткового контролю або інструктажу й усвідомлення пов'язаних із таким використанням ризиків. У жодному разі не дозволяйте дітям гратися з пристроєм.

Чищення та технічне обслуговування цього пристрою може здійснюватися дітьми виключно за умови досягнення ними 8-річного віку та контролю з боку дорослих.

Зберігайте пристрій та кабель до нього поза зоною досяжності дітей молодше 8 років.

Неправильне використання приладу може призвести до травмування.

Під час роботи кавоварка не повинна знаходитись всередині елементів меблів.

⚠ Поверхні пристрою нагріваються. За рахунок залишкового тепла поверхні будуть залишатися гарячими після використання.

Якщо кабель пошкоджено, для попередження небезпеки, його має замінити компанія-виробник, її агент з обслуговування або інша не менш кваліфікована особа.

Поверхня нагріваючого елемента залишатиметься ще гарячою протягом певного часу після використання.

Використовуйте прилад відповідно до наведених інструкцій. Неправильне використання приладу може призвести до травми, ураження електричним струмом та виникнення інших небезпечних ситуацій.

Цим приладом можуть користуватися особи з обмеженими фізичними, сенсорними або розумовими можливостями або відсутністю досвіду та знань, якщо їм було надано нагляд чи інструкцію щодо використання приладу безпечним способом та вони розуміють небезпеку, яка пов'язана з цим.

Очищайте виріб та все приладдя після кожного використання.

⊘ Не занурюйте в будь-яку рідину.

Цей прилад призначений для побутового використання та аналогічних сфер застосування, на кшталт:

- для приготування їжі в приміщеннях, призначених для персоналу магазинів, офісів, а також інших місць роботи;
- для використання клієнтами готелів, мотелів, а також експлуатації в інших місцях проживання людей;
- для використання в готелях типу bed and breakfast (B & B, нічліг і сніданок);
- для використання в житлових будинках на фермах.
- Установіть пристрій на стійкій, рівній, термостійкій поверхні.
- Не використовуйте пристрій для будь-яких цілей, крім описаних у цій інструкції.
- Не використовуйте пристрій, якщо він є пошкодженим чи несправним.

ДЕТАЛІ

- | | | |
|--|----------------------------------|--|
| 1. Пластина для підігріву чашок | 7. Поворотна ручка | 12. Мірна ложка / пристрій для трамбування |
| 2. Панель управління | 8. Знімна насадка для пари | 13. Інструмент для очищення |
| 3. Кришка піддону для збору крапель | 9. Тримач фільтра | 14. Кришка резервуару для води |
| 4. Знімний піддон для збирання крапель | 10. Сітчастий фільтр на 2 порції | 15. Резервуар для води |
| 5. Індикатор заповнення піддону | 11. Сітчастий фільтр на 1 порцію | |
| 6. Регулятор подачі пари/гарячої води | | |

ПЕРЕД ПЕРШИМ ВИКОРИСТАННЯМ

- Вимийте тримач фільтра, сітчастий фільтр та мірну ложку/пристрій для трамбування у теплій мильній воді. Ополосніть і висушіть.
- Перед першим використанням або якщо прилад не використовувався протягом тривалого часу, очистіть його, заповнивши та запустивши прилад без кави. Дотримуйтесь інструкцій у розділах ЗАПОВНЕННЯ та ПРИГОТУВАННЯ ЕСПРЕСО, але без додавання кави.
- Очистіть парову систему, дотримуючись інструкцій у розділі ДОГЛЯД І ОБСЛУГОВУВАННЯ.



АВТОМАТИЧНЕ ВІДКЛЮЧЕННЯ

Після 25 хвилин бездіяльності кавоварка еспресо вимкнеться. Щоб увімкнути її знову, натисніть ☺.

НАПОВНЕННЯ

1. Зніміть резервуар для води, піднявши його вгору (рис. А).
2. Наповніть резервуар для води холодною прісною водою до максимальної позначки (мал. В).
3. Встановіть ємність для води на місце (мал. С). Переконайтеся, що вона належним чином встановлена та повністю зафіксована.

ПРИГОТУВАННЯ ЕСПРЕСО



Еспресо п'ють окремо або використовують як основу для приготування безлічі популярних напоїв, наприклад, лате, капучино, американо та ін. Ваша еспресо-кавоварка може приготувати одинарну порцію (близько 30 мл) або подвійну порцію (60 мл) еспресо.

Ваша еспресо-кавоварка може готувати напої автоматично або під ручним керуванням.

Наповнення тримача фільтра









1. Вирішіть, чи питимете ви одинарну або подвійну порцію.
2. Для приготування однієї порції встановіть сітчастий фільтр для 1 порції (меншого розміру) в тримачі фільтра, для приготування подвійної порції використайте сітчастий фільтр для 2 порцій (більшого розміру) (мал. D). Для капсул ESE (easy serving espresso) використовуйте сито на 1 порцію.
3. Використовуйте мірну ложку для заповнення сітчастого фільтра (мал. E). Для приготування однієї порції використовуйте 1 мірну ложку, а для подвійної – 2 мірні ложки (рис. F). Кава в мірній ложці повинна бути рівною, без гірки (рис. G).
4. "Злегка утрамбуйте (ущільніть) каву у тримачі фільтра плоским кінцем мірної ложки (мал. H), щоб його шар був на рівні з краями. Каву необхідно ущільнити рівно настільки, щоб уповільнити проходження води через неї. Недостатньо щільний шар кави пропустить воду дуже швидко, внаслідок чого смак напою не буде насиченим. Занадто щільний шар кави ускладнить проходження води. Як результат, кава вийде терпкою і гіркою."

Встановлення тримача фільтра

1. Переконайтеся, що на обідку тримача фільтра немає залишків кави. Вставте тримач у кавоварку так, щоб його ручка була спрямована ліво і розташовувалася нарівні з відміткою  (рис. J).
2. Підніміть тримач фільтра вгору, а потім поверніть його вправо до упору (мал. K).
- Щоб зняти тримач фільтра, поверніть його ліво, доки ручка не співпаде з позначкою .



Автоматичний режим з однією та двома чашками

Ваша еспресо-кавоварка може приготувати одну або дві чашки одним натисканням кнопки.

1. Заповніть резервуар для води, потім додайте необхідну кількість кави в тримач фільтра і встановіть його.
2. Натисніть кнопку ☺, щоб увімкнути кавоварку еспресо.
3. Ваша кавоварка еспресо розпочне цикл попереднього нагрівання. На дисплеї буде світитися шість сегментів та значок . Перший сегмент почне блимати. Сегмент, що блимає згасне, і почне блимати наступний сегмент проти годинникової стрілки. Коли всі сегменти згаснуть та загориться значок , кавоварка еспресо буде нагріта та готова.
4. Поставте одну або дві чашки на піддон для збирання крапель.
5. Щоб приготувати одну чашку, натисніть кнопку ; Щоб приготувати дві чашки, натисніть кнопку / .
6. Шість сегментів на дисплеї циклічно повторюватимуться, поки всі вони не згаснуть, аналогічно циклу попереднього нагріву, але без відображення значка .
7. Коли кава буде готова, всі шість сегментів згаснуть і загориться значок .
- Зверніть увагу, що якщо еспресо-кавоварці потрібний попередній підігрів після приготування кави, замість значка готовності  з'явиться значок попереднього підігріву .

Ручний режим

Цей режим дозволяє контролювати кількість кави в еспресо-кавоварці.

1. Заповніть резервуар для води, потім додайте необхідну кількість кави в тримач фільтра і встановіть його.
2. Поставте одну або дві чашки на піддон для збирання крапель.
3. Натисніть та утримуйте кнопку / . Загориться індикатор кнопки.
4. Утримуйте кнопку, доки не буде видана необхідна кількість кави.

Примітки



- Максимальний час роботи у ручному режимі складає 60 секунд.
- Поки кнопка утримується, на дисплеї відобразиться один сегмент за раз у русі проти годинникової стрілки.

ФУНКЦІЇ ПОДАЧІ ПАРУ / ГАРЯЧОЇ ВОДИ

За допомогою функцій подачі пари/гарячої води можна нагрівати і спінювати молоко, а також підігрівати напої, що захолили.

Важливо: Приладу потрібен короткий період охолодження після завершення функції подачі пари або спінювання, тому він не зможе відразу ж розпочати приготування.

Пропарювання молока

1. Натисніть кнопку подачі пари .
2. На дисплеї засвітиться шість сегментів та значок . Перший сегмент блиматиме. Сегмент, що блимає погасне, і почне блимати наступний сегмент проти годинникової стрілки. Коли всі сегменти погаснуть і загориться значок , ваша кавоварка еспресо готова до приготування.
3. Наповніть молоком невеликий глечик.
4. Помістіть глечик під парове сопло і завантажте сопло в молоко.
5. Поверніть регулятор подачі пари/гарячої води проти годинникової стрілки. Чим сильніше ви повертаєте регулятор проти годинникової стрілки, тим більше пара виробляється.
6. Після достатнього, на ваш погляд, підігріву молока поверніть регулятор подачі пари/гарячої води за годинниковою стрілкою в положення вимкнення (O).
7. Очистіть парове сопло.

Спінювання молока

1. Виконайте кроки 1 та 2 розділу «Пропарювання молока». Для досягнення найкращих результатів використовуйте холодне молоко із холодильника.
2. Утримуйте глечик під соплом, як описано вище, і за необхідності переведіть регулятор подачі пари/гарячої води у відкрите положення.
3. Щоб приготувати спінене молоко з великими бульбашками, завантажте сопло в молоко і, утримуючи його якомога ближче до поверхні, обертайте глечик по колу під час подачі пари (мал. L).
4. Щоб приготувати спінене молоко без видимих бульбашок (мікропіни), повністю завантажте сопло в молоко і обертайте глечик по колу під час подачі пари (мал. M).
5. Після закінчення поверніть регулятор подачі пари/гарячої води за годинниковою стрілкою у положення вимкнення (O).
6. Очистіть парове сопло.

Гаряча вода

1. Виконайте кроки 1 та 2 розділу «Пропарювання молока».
2. Утримуйте ємність під паровим соплом.
3. Поверніть регулятор подачі пари/гарячої води проти годинникової стрілки до упору в положення /O.
4. подача гарячої води з парового сопла може тривати до 90 секунд.
5. Після закінчення поверніть регулятор подачі пари/гарячої води за годинниковою стрілкою у положення вимкнення (O).

Підігрів напоїв

- Дотримуйтесь вказівок розділу «Пропарювання молока», але замість ємності з молоком утримуйте під паровим соплом охолоджений напій

Очищення парового сопла після кожного застосування

1. Щоразу очищайте парове сопло та поворотну ручку відразу після використання.
2. Занурте парове сопло в чашку з чистою водою.
3. Поверніть регулятор подачі пари/гарячої води проти годинникової стрілки. Зачекайте кілька секунд, поки пара виділиться в чисту воду.
4. За необхідності повторіть процедуру кілька разів.
5. В кінці обережно вийміть парове сопло, протріть його та поворотну ручку чистою вологою тканиною, після чого встановіть їх на місце.

ПОРАДИ

- Ставте чашки еспресо на верхню частину пристрою, де вони злегка підігріваються.
- Щоб еспресо вийшов гарячішим, підігрійте утримувач фільтра перед використанням. Вставте сітчастий фільтр у тримач фільтра, встановіть утримувач фільтра та запустіть процес заварювання на 5-10 секунд, щоб підігріти фільтр. Потім зніміть утримувач фільтра та використовуйте його звичайним способом для приготування еспресо. Після цього будьте обережні при поводженні з утримувачем фільтра та сітчастим фільтром, оскільки вони будуть гарячими.
- Після використання функції подачі пари кілька разів поспіль температура пристрою може підвищитися, що унеможливить подальше заварювання, поки кавоварка не охолоне небагато. У цьому випадку можна використовувати функцію подачі гарячої води, щоб кавоварка швидше охолола.

ДОГЛЯД І ОБСЛУГОВУВАННЯ

Очищення

1. Від'єднайте прилад від мережі та дайте йому повністю охолонути.
2. Очистіть зовнішню поверхню та парове сопло злегка вологою тканиною, після чого ретельно висушіть їх. Слідкуйте за тим, щоб вода не потрапляла всередину виробу (наприклад, через отвір елемента керування). Наконечник парового сопла можна зняти, потягнувши його донизу. Після цього його можна окремо вимити.
3. Зніміть утримувач фільтра із сітчастим фільтром і вилийте кавову гущу. Промийте проточною водою та ретельно висушіть.
4. Протріть місце встановлення тримача фільтра на кавоварці.
5. Очистіть піддон після завершення використання кавоварки або у разі відображення індикатора заповнення піддону.



- Щоб очистити отвори утримувача фільтра, використовуйте пристрій для очищення.
- Парове сопло, сітчасті фільтри, піддон та кришку піддону можна мити у посудомийній машині.

Видалення накипу

Після виконання приблизно 500 циклів значок очищення (☼☼) з'явиться на дисплеї, позначаючи необхідність видалення накипу з пристрою. Це попередження не впливає на функціональність кавоварки, але значок світитиметься, доки не буде виконано скидання після видалення накипу з пристрою.

Ні в якому випадку не використовуйте засіб для видалення накипу на основі мінеральної кислоти, наприклад, серну, соляну, сульфамінову та оцетову кислоту (що містить харчовий оцет). Ці засоби для видалення накипу можуть пошкодити кавоварку. Якщо в продуктах, повернутих по гарантії, будуть виявлені несправності, викликані накипом, за їх ремонт буде стягуватися плата.

- Регулярно очищайте виріб від накипу залежно від частоти його використання та ступеня жорсткості води.
 - Використовуйте фірмовий засіб для видалення накипу та дотримуйтесь інструкцій виробника.
1. У ємність води налийте свіжу воду і додайте вказану кількість засобу для видалення накипу.
 2. Щоразу запусайте процес заварювання, а також використовуйте функцію подачі гарячої води для очищення парового сопла та внутрішніх компонентів.
 3. Повторюйте ці дії, доки ємність для води не спорожниться. За необхідності повторіть процедуру.
 4. Після завершення видалення накипу необхідно вимити всі залишки засобу для видалення накипу. Для цього кілька разів заварюйте воду без додавання кави.
 5. Щоб скинути світло, утримуйте кнопку ☼☼ та кнопку ручного керування ☼☼ одночасно протягом 5 секунд. Значок чистоти ☼☼ згасне.

ПОШУК І УСУНЕННЯ НЕСПРАВНОСТЕЙ

Якщо попередження ! з'явиться на дисплеї за наступних обставин:

Причина	Рішення
Під час приготування регулятор подачі пари/гарячої води знаходиться у відкритому положенні.	Закрийте регулятор.
Елемент керування знаходиться у положенні заварювання довше 60 секунд.	Не утримуйте кнопку ☼☼(☼) довше 60 секунд у ручному режимі.
Ви намагаєтесь отримати пару довше 180 секунд	Не використовуйте регулятор пари/гарячої води довше 180 секунд.
Ви намагаєтесь нагріти воду довше 90 секунд	Не намагаєтесь подавати гарячу воду довше 90 секунд.
При увімкненні пристрою регулятор пари/гарячої води знаходиться у відкритому положенні.	Пристрій не заварюватиме. Закрийте регулятор.

Значок попереднього нагрівання ☼☼☼ та сегменти дисплея зворотного відліку, а також значок попередження !, що миготить, з'являться на дисплеї за наступних обставин:

Причина	Рішення
Спроба зварити каву до того, як прилад досягне потрібної температури.	Дайте пристрою повністю нагрітись, на що вказує значок ☼☼☼.
Спроба створити пару до того, як пристрій досягне потрібної температури.	Дайте пристрою досягти потрібної температури, на що вказує значок ☼☼.
Спроба подачі гарячої води, перш ніж пристрій досягне потрібної температури.	Дайте пристрою досягти потрібної температури, на що вказує значок ☼☼.

Загальні відомості

Проблема	Можлива причина	Рішення
Не готується еспресо	Резервуар для води порожній	Заповніть резервуар для води
	Утримувач фільтра або сітчастий фільтр засмітилися	Зніміть та очистіть
	Машина потребує очищення від накипу	Очистіть машину від накипу
	Занадто дрібний або великий помел	Подрібніть каву до потрібної консистенції
Еспресо витікає по краях утримувача фільтра	Утримувач фільтра встановлено неправильно	Зніміть та встановіть утримувач фільтра. Переконайтеся, що він повністю повернутий праворуч, доки не перестане повертатися.

Проблема	Можлива причина	Рішення
Не вдається встановити утримувач фільтра	Занадто багато кави в сітчастому фільтрі	Використовуйте мірну ложку/пристрій для трамбування, що додається, відповідно до інструкції.
	Залишки кави в місці фіксації утримувача фільтра	Очистіть область, де встановлено фільтр.
Смак кави слабкий	Недостатня кількість кави в сітчастому фільтрі	Використовуйте мірну ложку/пристосування для трамбування, що додається, відповідно до інструкцій.
	Занадто дрібний або великий помел	Подрібніть каву до потрібної консистенції

УТИЛІЗАЦІЯ

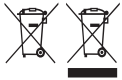

Щоб не завдати шкоди довкіллю та здоров'ю людей через дію небезпечних речовин, не слід утилізувати пристрої й батареї одноразового або багаторазового використання, що позначені одним із цих символів, разом із невідсортованим побутовим сміттям. Обов'язково утилізуйте електричні й електронні вироби, а також, де можливо, батареї одноразового або багаторазового використання у відповідному офіційному пункті переробки/збору.

اقرأ التعليمات واحفظها في مكان آمن. في حالة اهداء الجهاز لشخص آخر ارفق معه التعليمات. يجب ازالة جميع الأغلفة قبل الاستعمال.

إجراءات أمان ضرورية

يجب اتخاذ إجراءات الأمان الأساسية التالية:

يمكن استخدام هذا الجهاز بواسطة الأطفال الذين تتراوح أعمارهم من 8 سنوات فما فوق والأشخاص ذوي القدرات الجسدية أو الحسية أو العقلية المنخفضة أو عديمي الخبرة والمعرفة إذا تم الإشراف عليهم/تعليمهم ويفهمون المخاطر المعنية. يجب ألا يعيثر الأطفال بالجهاز.

يجب عدم قيام الأطفال بالتنظيف والصيانة إلا إذا كانوا أكبر من 8 سنوات مع الإشراف عليهم.

اجعل الجهاز والكبلات بعيدا عن متناول الأطفال دون سن 8 سنوات.

يمكن أن يسبب إساءة استخدام الجهاز إصابات.

لا يجوز وضع ماكينة تحضير القهوة داخل الخزانة أثناء الاستخدام.

⚠ سوف تصبح أسطح الجهاز ساخنة. سوف تبقى الحرارة المتبقية الأسطح ساخنة بعد الاستخدام.

لا تغمر الجهاز في سائل.

إذا كان السلك متضررا فاطلب استبداله في الشركة المصنعة في مكتبها للبيع أو عن طريق مهني محترف، لمنع أي حادث ممكن. قد يظل سطح التسخين ساخنا بعد الاستخدام بسبب الحرارة المتبقية.

يجب استخدام الجهاز وفقاً لهذه التعليمات. فقد تتسبب أي إساءة استخدام في حدوث تلف محتمل أو صدمة كهربائية أو مخاطر أخرى.

يجب تنظيف المنتج وكافة الملحقات الخاصة به بعد كل استخدام.

هذا الجهاز مصمم للاستخدامات المنزلية وما يشبهها مثل:

- مناطق المطبخ للموظفين في المكاتب والمتاجر وغيرها من بيئات العمل.
- من قبل النزلاء في الفنادق والموتيلات وغيرها من البيئات السكنية.
- حالات الإقامة في سرير مع الإفطار.

المنزل الريفية.

⊗ لا تستخدم هذا الجهاز بالقرب من أحواض الاستحمام أو الحمامات أو أي أحواض أخرى تحتوي على ماء

• ضع الجهاز على سطح ثابت ومستوي ومقاوم للحرارة.

• لا تستخدم الجهاز لأغراض غير مقرر في التعليمات.

• لا تستخدم الجهاز إذا كان تالفاً أو لا يعمل بصورة صحيحة.

الرسومات

- | | | |
|---------------------------------------|--------------------------------------|----------------------|
| 1. سطح تدفئة الأكواب | 7. الذراع الدوارة | 13. أداة التنظيف |
| 2. لوحة التحكم | 8. فوهة البخار القابلة للفك والتركيب | 14. غطاء خزان المياه |
| 3. غطاء صينية التنقيط | 9. مرشح القهوة | 15. خزان المياه |
| 4. صينية تنقيط قابلة للفك والتركيب | 10. مصفاة 2 جرعة | |
| 5. مؤشر امتلاء صينية التنقيط | 11. مصفاة 1 جرعة | |
| 6. أداة التحكم في البخار/الماء الساخن | 12. المقدار/أداة التسوية | |

قبل الاستخدام لأول مرة

- اغسل مرشح القهوة والمصفاة والمقدار/أداة التسوية بالماء الدافئ والصابون. اشطف وجفف.
- قبل الاستخدام للمرة الأولى، أو في حالة عدم استخدام الجهاز لمدة طويلة، نظفه عن طريق ملء الجهاز وتشغيله بدون وضع قهوة فيه. اتبع التعليمات الخاصة الواردة تحت بند ملء الجهاز وإعداد الإسبريسو ولكن بدون إضافة القهوة.
- نظف نظام البخار عن طريق اتباع التعليمات الواردة تحت بند العناية والصيانة.

يقاف التشغيل التلقائي

بعد 25 دقيقة من عدم التشغيل، تتوقف ماكينة الإسبريسو عن العمل. لإعادة تشغيلها، اضغط على N.

الملء

1. ارفع خزان الماء عن طريق تحريكه إلى أعلى (الشكل A).
2. املا خزان الماء بالماء العذب البارد حتى علامة الحد الأقصى (الشكل B).
3. أعد تركيب خزان الماء (الشكل C). تحقق من تركيبه ووضعه بالشكل الصحيح.

إعداد الإسبريسو

من الممكن الاستمتاع بمشروب الإسبريسو وحده أو بعدد من طرق إعداد الإسبريسو المختلفة مثل اللاتيه أو الكابتشينو أو القهوة الأمريكية، إلخ. تقوم ماكينة الإسبريسو الخاصة بك بإعداد جرعة واحدة (حوالي 30 مل)، أو جرعة مزدوجة (60 مل) من الإسبريسو. يمكن لماكينة الإسبريسو تحضير المشروبات بطريقة آلية أو بالتحكم اليدوي.

ملء مرشح القهوة

1. اختر ما بين إعداد جرعة واحدة أو جرعة مزدوجة.
2. للجرعة الواحدة، قم بتركيب مصفاة الجرعة الواحدة (الأصغر) في مرشح القهوة، للجرعة المزدوجة قم بتركيب مصفاة الجرعتين (الأكبر) (الشكل D)
3. لكبسولات الإسبريسو سهلة التقديم (EASY SERVING ESPRESSO - ESE)، استخدم مصفاة الجرعة الواحدة.
4. استخدم المقدار لملء المصفاة (الشكل E) للجرعة الواحدة، استخدم مقدار واحد وللجرعة المزدوجة استخدم مقدارين (الشكل F). يجب تسوية القهوة في المقدار وألا تكون متجمعة بشكل هرمي (الشكل G).

5. قم بتسوية القهوة (ضغطها) في مرشح القهوة باستخدام الطرف المسطح من المقدار (الشكل H). نحتاج إلى كبس القهوة بما يكفي بحيث تشكل مقاومة للماء عند مرورها عبر القهوة. إذا كانت القهوة سائبة للغاية وغير مضغوطة فسوف يمر الماء بسهولة عبر القهوة، ولن يتم استخلاص المذاق الكامل للقهوة. إذا كانت مكبوسة بشكل زائد، سوف يكون من الصعب تمرير الماء عبر القهوة، وبالتالي سيكون المذاق حاداً للغاية ومرّاً.

تركيب مرشح القهوة

1. تحقق من أن حافة مرشح القهوة خالية تمامًا من آثار القهوة. ثبته في الماكينة بحيث يكون المقبض مواجهًا للخارج ناحية اليسار بحيث يكون في محاذاة العلامة (الشكل J).
2. اضغط على مرشح القهوة لأعلى ولفه ناحية اليمين حتى يتوقف (الشكل K).
3. لنزع مرشح القهوة، قم بلفه ناحية اليسار حتى يتوازى المقبض مع العلامة.

الوضع الآلي لكوب واحد وكوبين

يمكن لماكينة الإسبريسو أن تحضّر كوبًا أو كوبين بضغطة زر واحدة.

1. املاً خزان المياه، ثم أضف الكمية المطلوبة من القهوة إلى مرشح القهوة وقم بتثبيتته.
 2. اضغط على الزر ☺ لتشغيل ماكينة الإسبريسو.
 3. ستبدأ ماكينة الإسبريسو في دورة التسخين المسبق. ستظهر المقاطع الستة على الشاشة وسيضيء رمز ☺. حيث يومض المقطع الأول. ثم ينطفئ المقطع الواصل ويومض المقطع التالي عكس اتجاه عقارب الساعة. وعندما تنطفئ جميع المقاطع ويضيء الرمز ☺، فهذا يعني أن ماكينة الإسبريسو أصبحت ساخنة وجاهزة.
 4. ضع كوبًا أو كوبين على صينية التنقيط.
 5. لتحضير كوب واحد، اضغط على الزر ☺؛ ولتحضير كوبين، اضغط على الزر ☺/☺.
 6. ستدور المقاطع الستة على الشاشة حتى تنطفئ جميعًا بطريقة مماثلة لدورة التسخين المسبق ولكن بدون عرض الرمز ☺.
 7. عندما تصبح القهوة جاهزة، ستختفي جميع المقاطع الستة وسيضيء الرمز ☺.
- لاحظ أنه إذا احتاجت ماكينة الإسبريسو إلى التسخين المسبق بمجرد تحضير القهوة، فسيظهر رمز التسخين المسبق ☺ بدلاً من رمز الاستعداد ☺.

الوضع اليدوي

يتيح لك هذا الوضع التحكم في كمية القهوة التي توزعها ماكينة الإسبريسو.

1. املاً خزان المياه، ثم أضف الكمية المطلوبة من القهوة إلى مرشح القهوة وقم بتثبيتته.
 2. ضع كوبًا أو كوبين على صينية التنقيط.
 3. اضغط مطولاً على الزر ☺/☺. ستضيء لمبة الزر.
 4. استمر في الضغط على الزر حتى يتم تنقيط الكمية المطلوبة من القهوة.
- ملاحظات
- الحد الأقصى لوقت التشغيل في الوضع اليدوي هو 60 ثانية.
 - ستعرض الشاشة مقطعاً واحداً في كل مرة بنمط متحرك عكس اتجاه عقارب الساعة أثناء الضغط على الزر.

وظائف البخار/الماء الساخن

من الممكن استخدام وظائف البخار/الماء الساخن لتسخين الحليب، أو لتحويل الحليب إلى رغوة، أو لتسخين المشروبات التي بردت. **هام:** يتطلب الجهاز فترة تبريد قصيرة بعد اكتمال وظيفة التبخير أو تحويل الحليب إلى رغوة ولن يمكن إعادة التحضير على الفور. وستومض للمبة للإشارة لذلك. ويمكنك تسريع التبريد عن طريق توزيع الماء الساخن لمدة 10 ثوانٍ تقريبًا بعد التبخير.

تبخير الحليب

1. اضغط على زر التبخير ☺.
2. ستظهر المقاطع الستة على الشاشة وسيضيء رمز ☺. حيث يومض المقطع الأول. ثم سينطفئ المقطع الواصل وسيومض المقطع التالي عكس اتجاه عقارب الساعة. وعندما تنطفئ جميع المقاطع، ويظهر الرمز ☺، فإن ماكينة الإسبريسو لديك تكون جاهزة لإطلاق البخار.
3. املاً إناء صغير بالحليب.
4. احمل الإناء تحت فوهة البخار بحيث تكون الفتحات تحت سطح الحليب.
5. حرك مفتاح التحكم في البخار/الماء الساخن عكس اتجاه عقارب الساعة. كلما أدت مفتاح التحكم عكس اتجاه عقارب الساعة، كلما نتج عن ذلك بخار أكثر.
6. عندما يتم تسخين الحليب على نحو يرضيك، حرك مفتاح التحكم في البخار/الماء الساخن في اتجاه عقارب الساعة في اتجاه وضعية الإيقاف (O).
7. نظّف فوهة البخار.

تحويل الحليب إلى رغوة

1. اتبع التعليمات 1 و2 الواردة تحت بند "تبخير الحليب". استخدم الماء البارد من الثلاجة للحصول على أفضل النتائج.
2. احمل الوعاء تحت الفتحات على النحو سالف الذكر وافتح مفتاح التحكم في البخار/الماء الساخن حسب الرغبة.
3. لإعداد رغوة الحليب بفقاعات كبيرة، احمل الفتحات بالكاد تحت سطح الحليب وقم بحركات دائرية بالوعاء أثناء خروج البخار (الشكل L).
4. لإعداد رغوة الحليب بفقاعات صغيرة (القوم الدقيق)، احمل الفتحات بالكامل تحت سطح الحليب وقم بحركات دائرية بالوعاء أثناء خروج البخار (الشكل M).
5. حرك مفتاح التحكم في البخار/الماء الساخن في اتجاه عقارب الساعة إلى وضعية الإيقاف (O) عند الانتهاء.
6. نظّف فوهة البخار.

الماء الساخن

1. اتبع التعليمات 1 و2 الواردة تحت بند "تبخير الحليب".
2. احمل وعاء مناسب تحت فوهة البخار.
3. حرك مفتاح التحكم في البخار/الماء الساخن عكس اتجاه عقارب الساعة بالكامل إلى الوضعية ☺/☺.
4. سيخرج الماء الساخن من فوهة البخار لمدة تصل إلى 90 ثانية.
5. حرك مفتاح التحكم في البخار/الماء الساخن في اتجاه عقارب الساعة إلى وضعية الإيقاف (O) عند الانتهاء.

تسخين المشروبات

- اتبع التعليمات الواردة تحت بند "تبخير الحليب" مع حمل المشروب البارد تحت فوهة البخار بدلاً من الحليب.

تنظيف فوهة البخار بعد كل استخدام

1. قم بتنظيف فوهة البخار وذراع اللف على الفور بعد كل استخدام.
2. اغمر فوهة البخار في كوب من الماء النظيف.
3. حرك مفتاح التحكم في البخار/الماء الساخن عكس اتجاه عقارب الساعة. دع البخار يخرج في الماء النظيف بضع ثوانٍ.
4. كرر العملية عدة مرات إذا لزم الأمر.
5. في النهاية، قم بفق فوهة البخار برفق وامسحها وامسح ذراع التدوير باستخدام قطعة قماش نظيفة ومبللة قبل إعادة تثبيتها.

نصائح

- ضع أكواب الإسبريسو أعلى الوحدة بحيث تظل دافئة بشكل مناسب.
- للحصول على إسبريسو أكثر سخونة، قم بتدفئة مرشح القهوة قبل الاستخدام. ثبت المصفاة بمرشح القهوة، ثم ثبت مرشح القهوة وقم بتشغيل عملية إعداد القهوة لمدة تتراوح ما بين 5 إلى 10 ثوانٍ لتسخين الفلتر. وبعد ذلك، اسحب مرشح القهوة واستخدمه على نحو طبيعي لإعداد الإسبريسو. توخى الحذر عند التعامل مع مرشح القهوة والمصفاة لأنهما سيكونان ساخنين بعد القيام بذلك.



- بعد عدة استخدامات لخاصية البخار، من الممكن أن تصبح درجة حرارة الوحدة عالية وهو ما يحول دون إعداد المزيد من القهوة حتى تبرد الماكينة قليلاً. يمكنك استخدام خاصية الماء الساخن لتبريد الماكينة بشكل أسرع.

العناية والصيانة التنظيف

1. فصل الجهاز واتركه يبرد تمامًا.
 2. نظف الأسطح الخارجية وفوهة البخار بقطعة قماش مبللة قليلاً ثم جففهم جيداً. تحقق من عدم دخول الماء إلى الجزء الداخلي من المنتج (على سبيل المثال، عبر فتحة مفتاح التحكم). من الممكن فك فوهة البخار عن طريق سحبها إلى أسفل وعندها من الممكن غسلها على نحو منفصل.
 3. قم بفك مرشح القهوة والمصفاة وفرغهما من بقايا القهوة المطحونة. اغسل الأجزاء تحت الماء الجاري وجففهما جيداً.
 4. امسح المنطقة الموجودة على الماكينة التي يتم تركيب مرشح القهوة بها.
 5. أفرغ صينية التنقيط عند الانتهاء من استخدام الماكينة، أو عندما يظهر مؤشر امتلاء صينية التنقيط.
- استخدم أداة التنظيف للتحقق من عدم انسداد الفتحات في مرشح القهوة.
 - من الممكن تنظيف فوهة البخار، والمصفاة، وصينية التنقيط، وغطاء صينية التنقيط في غسالة الأطباق.

إزالة الرواسب

- بعد 500 دورة تقريباً، سيظهر على الشاشة رمز التنظيف ☼ مشيراً إلى ضرورة إزالة الترسبات من الوحدة. حيث يُعد ذلك تحذيراً ولن يؤثر على عملية تحضير القهوة ولكن سيظل الرمز مضاعف حتى تتم إعادة ضبطه بعد إزالة الترسبات من الماكينة.
- لا يجوز أبداً استخدام أي منتج مشتق من الأحماض المعدنية لإزالة الترسبات مثل حمض الكبريتيك، أو حمض الهيدروكليك، أو حمض السالفيك، أو حمض الأسيتيك (مثل الخل). هذه الترسبات قد تتلف الماكينة. استخدم منتج إزالة الترسبات الذي يُوصى به للأجهزة التي تحتوي على أجزاء بلاستيكية.
- ستخضع المنتجات تحت الضمان التي سيتم إعادتها مع الأعطال بسبب الرواسب لرسوم إصلاح.
- قم بإزالة الترسبات من المنتج بانتظام حسب المحتوى الجيري في الماء وفترات الاستخدام.
 - استخدم منتج مناسب للتخلص من الترسبات داخل المنتج واتباع تعليمات الصانع.
1. صب الماء العذب وكمية كافية من مزيج التراكومات الكلسية في خزان الماء.
 2. قم بتشغيل عملية إعداد القهوة بشكل متكرر واستخدم كذلك عملية "الماء الساخن" لتنظيف فوهة البخار والأجزاء الداخلية.
 3. قم بذلك فقط حتى يتم تفريغ خزان الماء بالكامل. إذا لزم الأمر، من الممكن تكرار هذه العملية.
 4. بعد إزالة الترسبات يمكن شطف المنتج عدة مرات عن طريق تشغيل الجهاز بالماء فقط بدون إضافة القهوة للتخلص من بقايا منتج إزالة التراكومات الكلسية.
 5. لإعادة ضبط للمبات، اضغط مطولاً على الزر $\text{☼}/\text{☼}$ وزر التحضير اليدوي $\text{☼}/\text{☼}$ في نفس الوقت لمدة 5 ثوان. سيظهر في الشاشة رمز التنظيف ☼.

استكشاف الأخطاء وإصلاحها

سيظهر رمز التنبيه ! على الشاشة في ظل الظروف التالية:

السبب	الحل
أداة التحكم في البخار/الماء الساخن في وضع الفتح أثناء التحضير.	أغلق أداة التحكم.
جرى التحضير يدوياً لمدة تزيد عن 60 ثانية.	لا تضغط مطولاً على الزر $\text{☼}/\text{☼}$ لمدة تزيد عن 60 ثانية في وضع التحضير اليدوي.
فترة التبخير أطول من 180 ثانية.	لا تستخدم أداة التحكم في البخار/الماء الساخن لمدة تزيد عن 180 ثانية.
ضخ الماء الساخن لمدة تزيد عن 90 ثانية.	لا ينبغي ضخ الماء الساخن لمدة تزيد عن 90 ثانية.
أداة التحكم في البخار/الماء الساخن في وضع الفتح عند تشغيل الوحدة.	لن تقوم الوحدة بعملية التحضير. أغلق أداة التحكم.

سيظهر رمز التسخين المسبق ☼ ومقاطع العد التنازلي على الشاشة جنباً إلى جنب مع رمز التنبيه الواضح ! في ظل الظروف التالية:

السبب	الحل
محاولة تحضير القهوة قبل وصول الوحدة لدرجة الحرارة الصحيحة.	دع الوحدة تصل إلى التسخين المسبق الكامل المشار إليه بالرمز ☼.
محاولة إطلاق البخار قبل وصول الوحدة إلى درجة الحرارة الصحيحة.	دع الوحدة تصل إلى درجة الحرارة الصحيحة المشار إليها بالرمز ☼.
محاولة ضخ الماء الساخن قبل وصول الوحدة لدرجة الحرارة الصحيحة.	دع الوحدة تصل إلى درجة الحرارة الصحيحة المشار إليها بالرمز ☼.

المشكلة	السبب المحتمل	الحل
لم يتم إعداد الإسبريسو	خزان المياه فارغ	املء خزان الماء
	انسداد مرشح القهوة أو المصفاة	الفك والتنظيف
	تحتاج الماكينة إلى تنظيف الترسبات	إزالة الترسبات من الماكينة
	طحن القهوة ناعم للغاية أو خشن للغاية	اطحن القهوة حسب القوام الصحيح
تسرب الإسبريسو من حول مرشح القهوة	عدم تركيب مرشح القهوة بشكل صحيح	فك وتركيب مرشح القهوة. تحقق من لفة بالكامل إلى اليمين إلى أن يصبح ليس من الممكن تحريكه أكثر من ذلك.
لا يمكن تركيب المرشح القهوة	هناك قهوة زائدة في المصفاة	استخدم المقادير/أداة التسوية حسب التعليمات
	توجد تراكمات حول منطقة تركيب مرشح القهوة	نظف المنطقة التي يتم تركيب مرشح القهوة بها
مذاق القهوة ضعيف	لا يوجد قهوة كافية في المصفاة	استخدم المقادير/أداة التسوية حسب التعليمات
	طحن القهوة ناعم للغاية أو خشن للغاية	اطحن القهوة حسب القوام الصحيح
	القهوة سائبة في المصفاة	اضغط على القهوة بشكل أكبر

إعادة التدوير

تجنب المشاكل البيئية والصحية الناجمة عن المواد الخطرة، يجب عدم التخلص من الأجهزة، والبطاريات القابلة لإعادة الشحن والبطاريات غير القابلة لإعادة الشحن التي تحمل علامة واحدة من هذه الرموز مع نفايات البلدية غير المصنفة. يجب دائماً التخلص من المنتجات الكهربائية والإلكترونية، وكذلك إذا أمكن، البطاريات القابلة لإعادة الشحن وغير القابلة لإعادة الشحن، في نقطة رسمية مناسبة لإعادة التدوير/تجميع المخلفات.

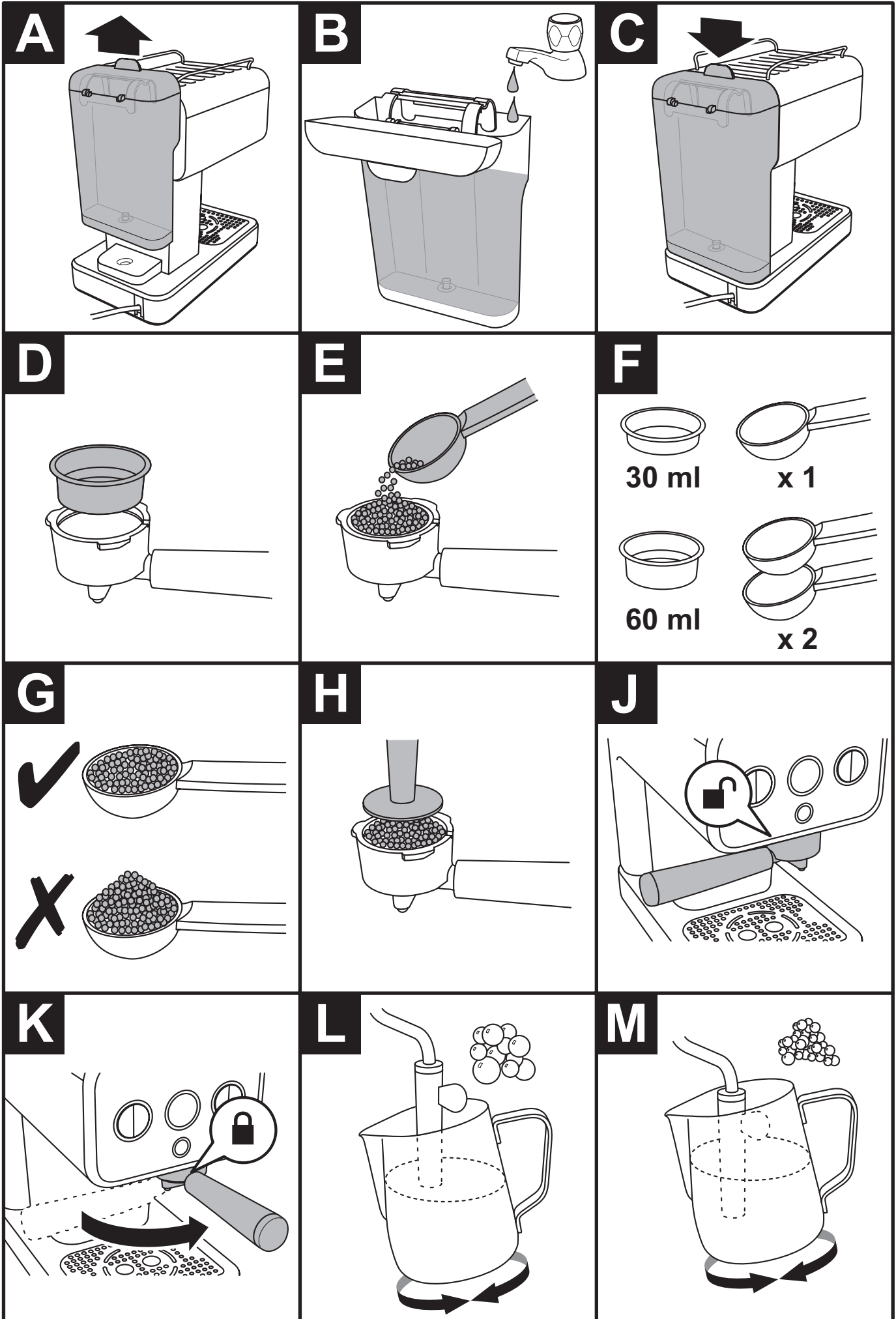
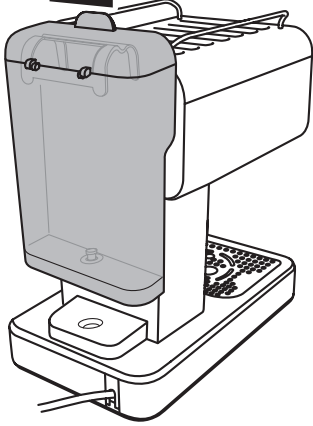
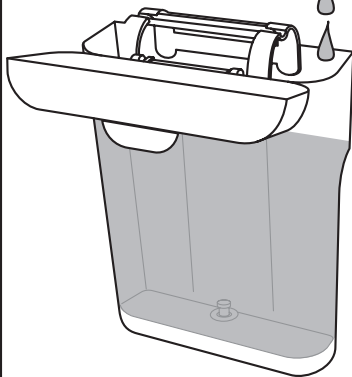
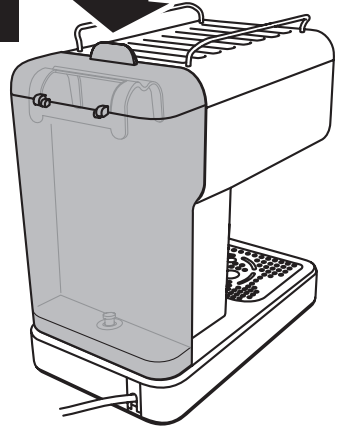
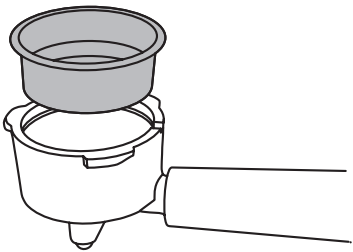
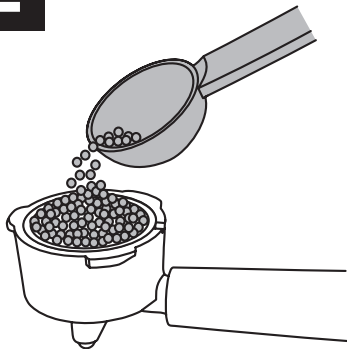
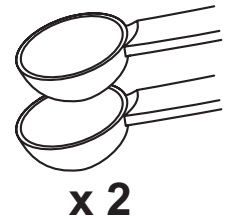
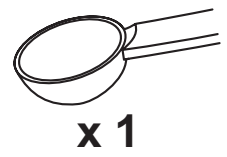
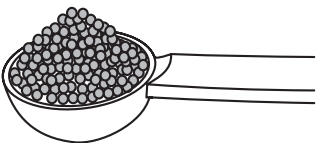
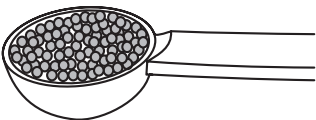
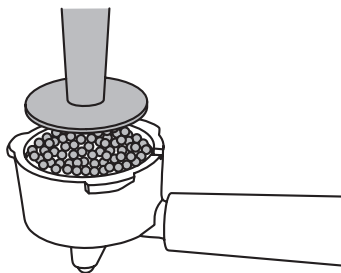
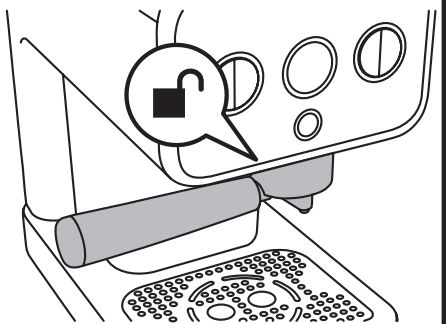
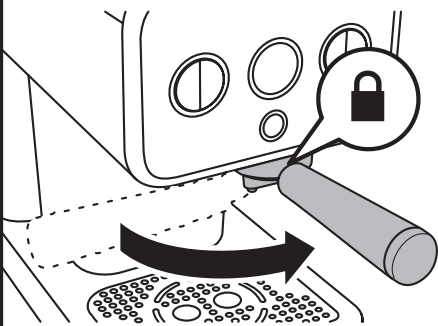
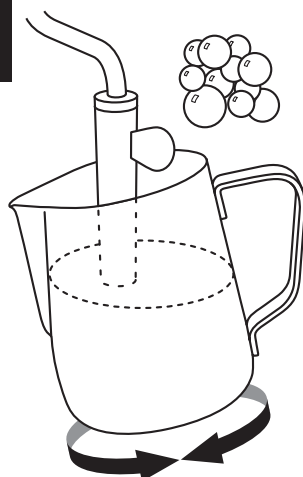

**A****B****C****D****E****F****G****H****J****K****L****M**