

Vysavač a čistič tvrdých podlah 4 v 1 • NÁVOD K OBSLUZE **CZ** 6-17

Vysávač a čistič tvrdých podláh 4 v 1 • NÁVOD NA OBSLUHU **SK** 18-29

Vacuum cleaner and hard floor washer 4 in 1 • INSTRUCTIONS FOR USE **EN** 30-40

4 az 1-ben porszívó és keménypadló tisztító • HASZNÁLATI UTASÍTÁS **HU** 41-51

Odkurzacz i urządzenie do czyszczenia  
twardych podłóg 4 w 1 • INSTRUKCJA OBSŁUGI **PL** 52-62

Staubsauger und Reiniger von  
harten Böden 4 in 1 • BEDIENUNGSANLEITUNG **DE** 63-75

# FORTIS



7/1/2022

*eta*

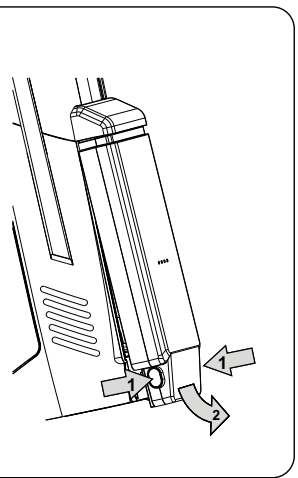
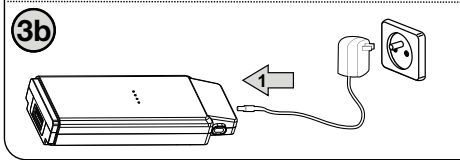
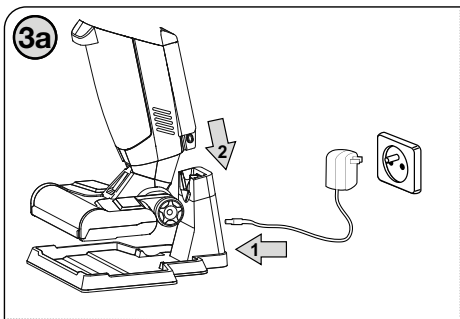
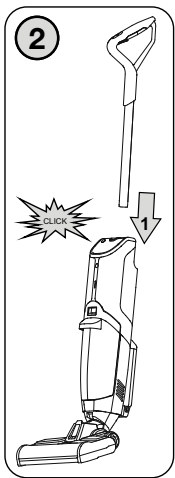
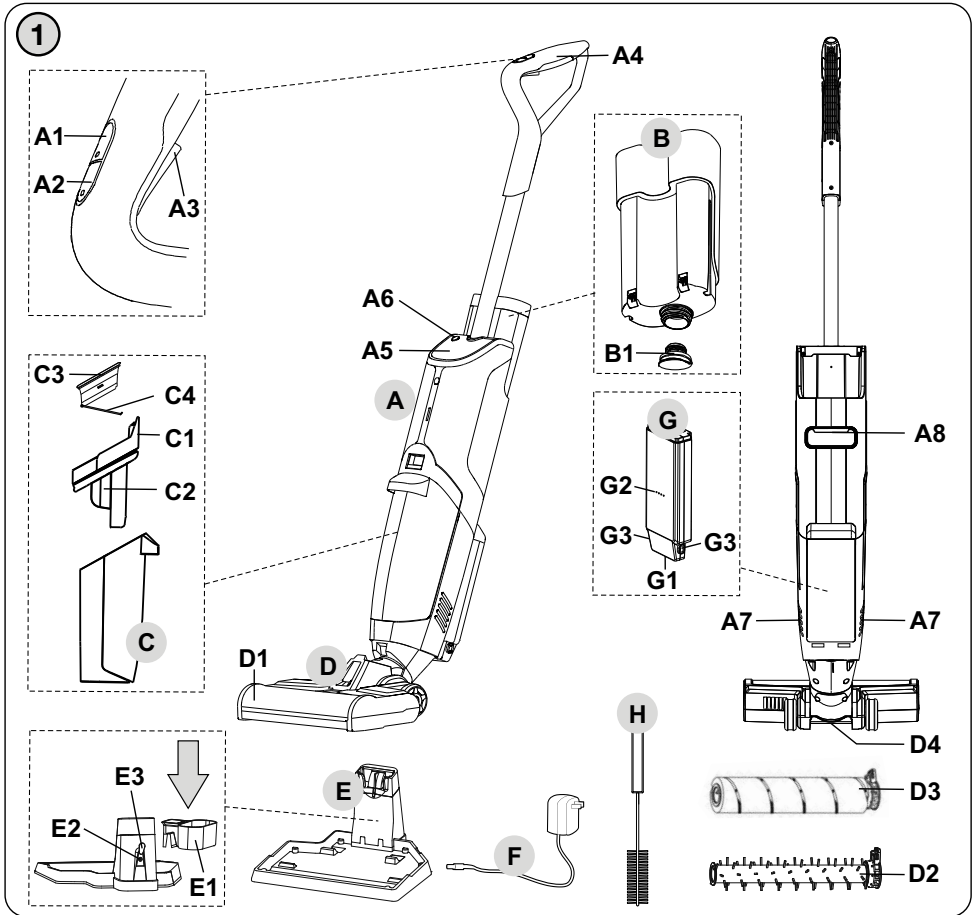

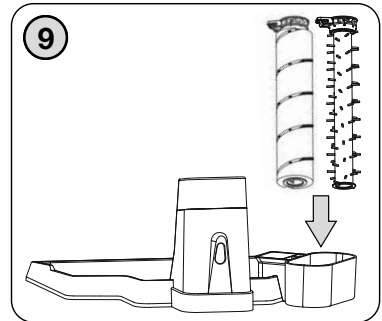
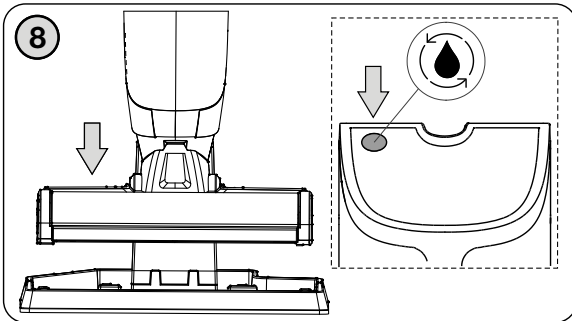
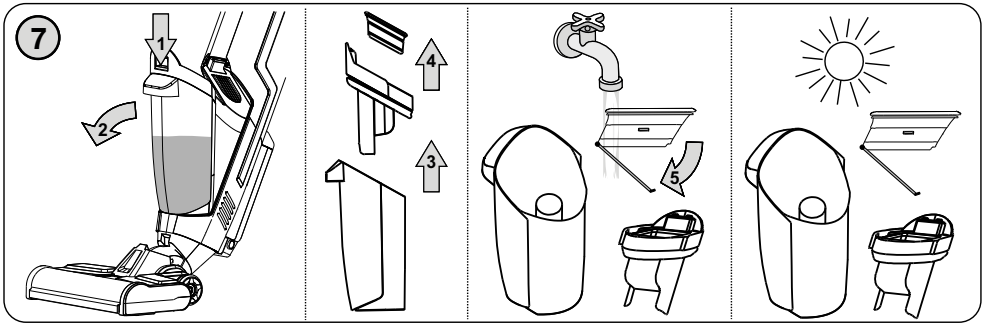
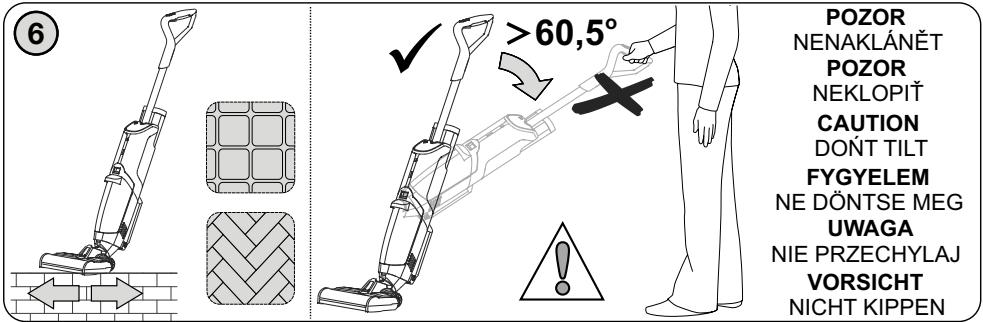
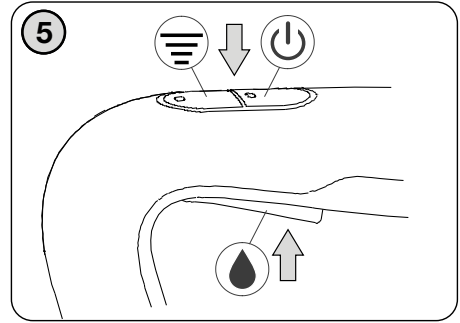
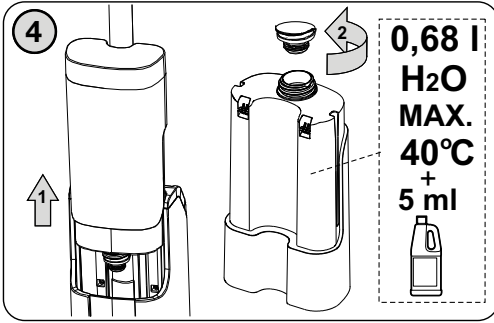

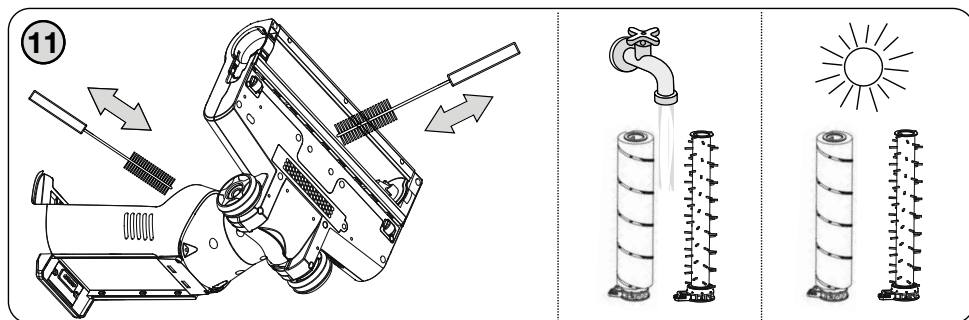
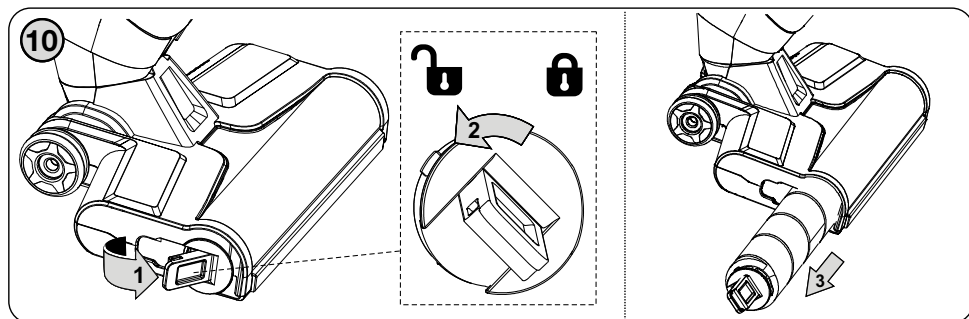

- CZ** Obrázky jsou pouze ilustrační; dodané příslušenství a vysavač se mohou mírně lišit.  
**SK** Obrázky sú len ilustračné; dodané príslušenstvo a vysávač sa môžu mierne líšiť.  
**GB** The pictures are only illustrative, the supplied accessory and cleaner may differ.  
**HU** A képek csak illusztrációk; a tartozékok és a porszívó kis mértékben eltérhetnek.  
**PL** Ilustracje są tylko poglądowe, załączone akcesoria i odkurzacz mogą się różnić.  
**D** Die Bilder dienen nur zur Veranschaulichung, sie können von der gelieferten Ausstattung abweichen.

<b>CZ</b>	I. BEZPEČNOSTNÍ UPOZORNĚNÍ	6
	II. VYBAVENÍ A PŘÍSLUŠENSTVÍ VYSAVAČE (obr. 1).	9
	III. PŘÍPRAVA VYSAVAČE	9
	IV. POUŽITÍ SPOTŘEBIČE	11
	V. VÝJMUTÍ NÁDOB	12
	VI. ČIŠTĚNÍ A ÚDRŽBA	13
	VII. ŘEŠENÍ PROBLÉMU	14
	VIII. SKLADOVÁNÍ	15
	IX. EKOLOGIE	16
	X. TECHNICKÁ DATA	16
<b>SK</b>	I. BEZPEČNOSTNÉ UPOZORNENIA	18
	II. VYBAVENIE A PRÍSLUŠENSTVO VYSÁVAČA (obr. 1)	21
	III. PRÍPRAVA VYSÁVAČA	21

	IV. POUŽITIE VYSÁVAČA	23
	V. VYBRATIE NÁDOB	24
	VI. ČISTENIE A ÚDRŽBA	24
	VII. RIEŠENIE PROBLÉMOV	26
	VIII. SKLADOVANIE	28
	IX. EKOLÓGIA	28
	X. TECHNICKE UDAJE	28
<b>EN</b>	I. SAFETY PRECAUTIONS	30
	II. EQUIPMENT AND ACCESSORIES OF VACUUM CLEANER (Fig. 1)	32
	III. VACUUM CLEANER PREPARATION	32
	IV. USING THE VACUUM CLEANER	34
	V. REMOVING THE CONTAINERS	36
	VI. MAINTENANCE	36
	VII. TROUBLESHOOTING	37
	VIII. ENVIRONMENTAL PROTECTION	39
	IX. TECHNICAL DATA	39
<b>HU</b>	I. BIZTONSÁGI FIGYELMEZTETÉS	41
	II. A PORSZÍVÓ KIVITELE ÉS TARTOZÉKAI (1.sz. ábra)	43
	III. A PORSZÍVÓ ELŐKÉSZÍTÉSE	44
	IV. A PORSZÍVÓ HASZNÁLATA	45
	V. A PORTARTÁLY ELTÁVOLÍTÁSA	47
	VI. KARBANTARTÁS	47
	VII. A PROBLÉMÁK MEGOLDÁSAI	48
	VIII. ÖKOLÓGIA	50
	IX. MŰSZAKI ADATOK	50
<b>PL</b>	I. OSTRZEŻENIA DOTYCZĄCE BEZPIECZEŃSTWA	52
	II. WYPOSAŻENIE I AKCESORIA ODKURZYCZA (rys. 1).	54
	III. PRZYGOTOWANIE ODKURZACZA	55
	IV. UŻYCIĘ ODKURZACZA	56
	V. WYJĘCIE POJEMNIKA NA KURZ	58
	VI. KONSERWACJA	58
	VII. ROZWIĄZYWANIE PROBLEMÓW	59
	VIII. EKOLOGIA	61
	IX. DANE TECHNICZNE	61
<b>DE</b>	I. SICHERHEITSHINWEISE	63
	II. STAUBSAUGERAUSSTATTUNG UND -ZUBEHÖR (Abb. 1).	66
	III. VORBEREITUNG DES STAUBSAUGERS	66
	IV. STAUBSAUGERGEBRAUCH	68
	V. DEMONTAGE DES STAUBBEHÄLTERS	69
	VI. WARTUNG	70
	VII. PROBLEMLÖSUNG	71
	VIII. UMWELTSCHUTZ	73
	IX. TECHNISCHE DATEN	74

## eta 7224

## NÁVOD K OBSLUZE

Vážený zákazníku, děkujeme Vám za zakoupení našeho produktu. Před uvedením tohoto přístroje do provozu si velmi pozorně přečtěte návod k obsluze a tento návod spolu se záručním listem, pokladním dokladem a podle možností i s obalem a vnitřním obsahem obalu dobře uschovejte.

**I. BEZPEČNOSTNÍ UPOZORNĚNÍ****OBECNÁ USTANOVENÍ:**

- Instrukce v návodu považujte za součást spotřebiče a postupte je jakémukoliv dalšímu uživateli spotřebiče.
- Zkontrolujte, zda údaj na typovém štítku odpovídá napětí ve Vaší elektrické zásuvce. Vidlici adaptéru je nutné připojit pouze do zásuvky elektrické instalace, která odpovídá příslušným normám.
- Tento spotřebič mohou používat děti ve věku 8 let a starší a osoby se sníženými fyzickými, smyslovými či mentálními schopnostmi nebo nedostatkem zkušeností a znalostí, pokud jsou pod dozorem nebo byly poučeny o používání spotřebiče bezpečným způsobem a rozumí případným nebezpečím. Děti si se spotřebičem nesmějí hrát. Čištění a údržbu prováděnou uživatelem nesmějí provádět děti, pokud nejsou starší 8 let a pod dozorem. Děti mladší 8 let se musí držet mimo dosah spotřebiče a jeho přívodu.
- Abyste předešli úrazu, nevkládejte ruce/prsty do rotačního kartáče.
- Nikdy spotřebič nepoužívejte, pokud má poškozený adaptér, pokud nepracuje správně, upadl na zem a poškodil se. V takových případech zanechte spotřebič do odborného servisu k prověření jeho bezpečnosti a správné funkce.
- **Síťový adaptér, akumulátor a motorovou část vysavače nikdy neponořujte do vody (ani částečně) a chraňte je před vlhkostí!**
- **Před jakoukoliv manipulací s nádobami (B, C) nebo před údržbou spotřebič vždy nejdříve vypněte.**
- **Spotřebič nenechávejte v chodu bez dozoru!**
- Při manipulaci s akumulátorem se ujistěte, že máte suché ruce a že spotřebič i akumulátor jsou suché.
- Pokud se spotřebič nenormálně zahřeje, vydává neobvyklý zápach, změní barvu nebo pokud nabíjení trvá mnohem déle než obvykle, přestaňte spotřebič používat nebo nabíjet a obraťte se na místního prodejce ETA-elektro
- Nepoužívejte poškozený nebo upravený akumulátor nebo spotřebič. Poškozený nebo upravený akumulátor může vykazovat nepředvídatelné chování vedoucí k požáru, výbuchu nebo nebezpečí zranění.
- Před nabíjením akumulátoru a po použití spotřebič vždy vypněte.
- Nabíjení akumulátoru provádějte při běžné pokojové teplotě. Nevystavujte akumulátor teplotám vyšším než 50 °C. Předcházíte tak poškození akumulátoru.

- Při nabíjení akumulátoru je síťový adaptér teplý, což je naprosto normální stav.
- Nedobíjejte akumulátor, ze kterého uniká elektrolyt.
- Unikání elektrolytu z akumulátoru je zapříčiněno přetěžováním vysavače nebo používáním vysavače za extrémně vysokých teplot. Pokud se elektrolytem potřísníte, omyjte zasažené místo vodou a mýdlem a opláchněte citrónovou šťávou s octem. Při zasažení očí vyplachujte zasažené oko po dobu několika minut čistou vodou a ihned vyhledejte lékařskou pomoc.
- Kontakty akumulátoru nebo síťového adaptéru nespojujte! Pokud akumulátor nepoužíváte, držte jej z dosahu kovových předmětů, jako jsou kancelářské sponky, mince, klíče, hřebíky, šroubky nebo další drobné kovové předměty, které mohou způsobit zkratování svorek akumulátoru. Vzájemné zkratování svorek akumulátoru může způsobit popáleniny nebo požár.
- Při vyjímání akumulátoru musí být spotřebič odpojen od nabíjecího adaptéru.
- Akumulátor neodhazujte do ohně. Hrozí nebezpečí výbuchu!
- Aby se zajistila bezpečnost a správná funkčnost přístroje, používejte jen originální náhradní díly a výrobcem schválené příslušenství.
- Tento spotřebič včetně jeho příslušenství používejte pouze pro účel, pro který je určen tak, jak je popsáno v tomto návodu. Spotřebič nikdy nepoužívejte pro žádný jiný účel.
- Případné texty v cizím jazyce a obrázky uvedené na obalech, nebo výrobku, jsou přeloženy a vysvětleny na konci této jazykové mutace.
- Výrobce neodpovídá za škody způsobené nesprávným používáním spotřebiče a příslušenství a není odpovědný ze záruky za spotřebič v případě nedodržení výše uvedených bezpečnostních upozornění. Za nesprávné používání spotřebiče se mj. považuje nedodržování pravidelné výměny či údržby veškerých filtrů podle pokynů v kapitole **IV.**, **V.**, **VI** a rovněž tak použití neoriginálních filtrů, v důsledku jejichž vlastností došlo k poruše či poškození vysavače.

## POUŽÍVÁNÍ SPOTŘEBIČE:

- Spotřebič je určen pouze pro použití v domácnostech a pro podobné účely (v obchodech, kancelářích a podobných pracovištích, v hotelích, motelech a jiných obytných prostředích, v podnicích zajišťujících nocleh se snídaní)! Není určen pro komerční použití!
- **Nikdy spotřebič nepoužívejte (nezapínejte) pokud je umístěn ve stojanu a nabíjí se!**
- Při manipulaci se spotřebičem se vyvarujte kontaktu (např. **volným oděvem, vlasy, prsty, bižutérií, náramky** atd.) s rotujícím kartáčem.
- Zabraňte rotujícímu kartáči v pohybu přes napájecí kabely nebo jiné přístroje či kabely, protože to může vést ke vzniku nebezpečných situací.
- Sací otvor vysavače nebo příslušenství nepřikládejte k očím ani uším a nezasouvejte je do žádných tělesných otvorů!
- Podlahovou hubici s rotačním kartáčem nenechávejte zapnutou na jednom místě příliš dlouho! Mohlo by dojít k poškození vysávaného povrchu!
- Před použitím VŽDY naplňte nádobu **B** čistou vodou nebo vodou s přísadkou čisticího prostředku. Vysávání provádějte POUZE s vodou (vodou s čisticím prostředkem). Nikdy spotřebič nepoužívejte na sucho!
- Používejte pouze nepěňivé čisticí prostředky určené k čištění tvrdých podlah.
- Pokud je podlaha sestavená z dílců, nebo obsahuje dřevěné části, musí být zcela utěsněna proti zatečení vody. Čištěný povrch musí být odolný proti rozlité vodě.
- Při poškození podlahy vlivem zatečení vody do podlahy výrobce neodpovídá za způsobené škody a nebude se podílet na jejich úhradě.
- **Nepoužívejte nikdy spotřebič ani nechytejte adaptér s mokřýma rukama či nohama!**
- Spotřebič není vhodný k vysávání látek, které mohou poškozovat lidské zdraví.

- Do vstupních a výstupních otvorů vysavače nevsunujte prsty ani žádné jiné předměty. Pokud dojde k ucpání otvorů/součástí pro průchod vzduchu, spotřebič vypněte a příčinu ucpání zcela odstraňte.
- Aby nedošlo k přeexponování ultrafialovým světlem, musí být lidé a domácí zvířata vzdáleni od rotační hubice se svítící UV lampou min. 30 cm. Nikdy se nedívejte přímo do UV světla a ani se obličejem nebo pokožkou nepřibližujte do jeho blízkosti, když je zapnuté. UV světlo může způsobit popálení očí a kůže.
- Nevysávejte ostré předměty (např. **sklo, střepy**), horké, hořlavé, výbušné předměty (např. **popel, hořící zbytky cigaret, benzín, ředidla a aerosolové výpary**), žíravé prostředky (např. **kyseliny, rozpouštědla**). Vysátím těchto předmětů může dojít k poškození spotřebiče.
- Spotřebič nepoužívejte k vysávání nečistot produkovaných při/po stavebních úpravách, jako je **sádrokartonový prach, jemný písek, cement, stavební prach, části omítky** apod. Při proniknutí těchto nečistot / sypkých stavebních hmot / sypkých stavebních materiálů do agregátu vzniká nebezpečí jeho poškození a vyřazení z provozu. Na tento druh závady se nevztahuje nárok na záruční opravu.
- **Spotřebič nesmí být používán v prostředí s nebezpečím požáru nebo výbuchu** (prostory kde jsou skladovány chemikálie, paliva, oleje, plyny, barvy a další hořlavé, případně těkavé, látky).
- Nabíjecí stojan, vysavač a příslušenství instalujte v dostatečné vzdálenosti od hořlavých předmětů (např. **záclony, závěsy, dřevo atd.**), tepelných zdrojů (např. **kamna, sporák atd.**) a vlhkých povrchů (např. **dřezy, umyvadla atd.**).
- Vlivem výrobních zkoušek dochází k vnitřnímu orosení nádržky na vodu. Při nákupu toto nepovažujte za závadu.
- **VAROVÁNÍ:** Při nesprávném používání přístroje, které není v souladu s návodem k obsluze, existuje riziko poranění.

### SÍŤOVÝ ADAPTÉR:

- Pokud je propojovací přívod od adaptéru poškozen, musí být adaptér vyměněn za nový, protože neobsahuje žádné opravitelné části.
- Vždy odpojte od. el. sítě adaptér / akumulátor před montáží, demontáží nebo čištěním.
- Jestliže je adaptér tohoto spotřebiče poškozen, musí být opraven výrobcem, jeho servisním technikem nebo podobně kvalifikovanou osobou, aby se tak zabránilo vzniku nebezpečné situace.
- **UPOZORNĚNÍ:** Pro dobíjení akumulátoru používejte pouze síťový adaptér dodaný s tímto přístrojem.
- Spotřebič musí být napájen pouze bezpečným malým napětím odpovídajícím značení spotřebiče.
- Při nabíjení spotřebič nepoužívejte.
- Síťový adaptér používejte pouze v místnosti.
- Síťový adaptér dodaný se spotřebičem je určený pouze pro tento spotřebič, nepoužívejte jej pro jiné účely.
- Nízkonapěťový výstupní kabel adaptéru nesmí být poškozen ostrými nebo horkými předměty, otevřeným plamenem, nesmí se ponořit do vody ani ohýbat přes ostré hrany.
- Zabraňte tomu, aby nízkonapěťový výstupní kabel adaptéru volně visel přes hranu pracovní desky, kde by na něho mohly dosáhnout děti.

- V případě potřeby použití prodlužovacího přívodu je nutné, aby nebyl poškozen a vyhovoval platným normám.
- Pravidelně kontrolujte stav nízkonapěťového výstupního kabelu adaptéru.
- Síťový adaptér a akumulátor dodaný se spotřebičem je určený pouze pro tento spotřebič, nepoužívejte je pro jiné účely. Výstraha: Pro účely nabíjení akumulátoru používejte pouze odnímatelnou napájecí jednotku dodávanou se spotřebičem a současně i dodávaný akumulátor. Pro dobíjení nepoužívejte jiný typ adaptéru a akumulátoru (např. od jiného spotřebiče).

ORIGINAL



VÝROBCE

**Pro bezporuchový chod vysavače je nutné používat testované mikrofiltry doporučené výrobcem.**

## II. VYBAVENÍ A PŘÍSLUŠENSTVÍ VYSAVAČE (obr. 1)

### A – pohonná jednotka

- A1 – tlačítko **ⓘ ZAP./VYP.**
- A2 – tlačítko nastavení sacího výkonu a rychlosti otáčení kartáče
- A3 – tlačítko aplikace vody (čisticího roztoku)
- A4 – držadlo
- A5 – displej - světelná signalizace provozu a nabíjení
- A6 – tlačítko samočištění (Self-Cleanig)
- A7 – výstupní část proudění vzduchu
- A8 – držadlo na přenášení

### B – nádoba na vodu (čisticí roztok)

- B1 – uzávěr s filtrem

### C – nádoba na nečistoty

- C1 – tlačítko aretace nádoby na nečistoty
- C2 – separátor
- C3 – HEPA filtr

### C4 – filtr

### D – podlahová hubice s rotačním kartáčem

- D1 – kryt prostoru kartáče
- D2 – spirálový kartáč
- D3 – kartáč z mikrovláknna
- D4 – UV lampa

### E – dobíjecí základna

- E1 – zdířka pro napájení
- E2 – odkládací základna na kartáče
- E3 – gumová krytka napájecího konektoru

### F – síťový adaptér

### G – akumulátor

- G1 – zdířka pro napájení
- G2 – světelná signalizace nabíjení
- G3 – tlačítka aretace akumulátoru

### H – čisticí kartáč

## III. PŘÍPRAVA SPOTŘEBIČE

Odstraňte veškerý obalový materiál, vyjměte spotřebič a příslušenství. Ze spotřebiče odstraňte všechny případné adhezní fólie, samolepky nebo papír.

### SESTAVENÍ SPOTŘEBIČE









Při sestavování spotřebiče postupujte podle obr. 2, 4, 7. Při demontáži postupujte opačným způsobem a odjste aretační prvky.

### Nabíjení akumulátoru (obr. 3)

**Vysavač před nabíjením vypněte!** Dle obr. 3a umístěte vysavač na dobíjecí základnu **E**. Základnu připojte pomocí adaptéru **F** k elektrické síti. Před prvním použitím je nutné akumulátor nabít **min. 12 hod.** a před druhým nabitím baterii zcela vybité, aby se prodloužila životnost baterie. Činnost nabíjení akumulátoru je indikována světelnou signalizací na displeji **A5**. Po cca 4-6 hodinách je obvykle akumulátor plně nabit může poskytnout až 45 minut provozu.

Spotřebič je vybaven automatickou ochranou akumulátoru proti přebíjení (po dosažení maximálního nabití dojde k vypnutí nabíjení).

## Displej

Symbol	Popis signálu / Význam
	Sací výkon nízký <b>ECO</b> , kartáč se otáčí na nižší rychlost.
	Sací výkon vysoký <b>MAX</b> , kartáč se otáčí na vyšší rychlost
	Čas provozu
	UV lampa je zapnuta
	Málo vody v nádobě
	Plná nádoba na nečistoty
	Funkce Self-clean (samočištění) je zapnuta
	Akumulátor - symboly svítí červeně = akumulátor je vybitý / blikají bíle = akumulátor se nabíjí / svítí bíle = akumulátor je nabitý
Akumulátor <b>G</b>	Diody nesvítí = akumulátor je nabitý / Diody zhasínají = akumulátor se vybití / Jenda dioda bliká = vybitý akumulátor / Diody se rozsvěčují = akumulátor se nabíjí

### POZOR

- Vysavač lze nabíjet je-li vložený v dobíjecí základně **E** (obr. 3a) nebo lze nabíjet samostatně vyjmutý akumulátor **G** (obr. 3b).
- Vysavač dejte nabít ihned, jak sací výkon zeslábné (viz informace na displeji).
- Pokud je napětí akumulátoru příliš nízké, vysavač se z důvodu jeho ochrany automaticky vypne.
- Nabíjíte-li akumulátor poprvé nebo po dlouhodobém uskladnění, dojde k jeho nabití zhruba na 60 % celkové kapacity. Po opakovaném vybití a opětovném nabití se akumulátor nabije na 100 %.
- Po skončení náročné práce nebo v horkém prostředí může být akumulátor příliš horký pro nabíjení. **Nechejte akumulátor před nabíjením vychladnout.**
- V případě každodenního používání napájecí přívod neodpojujte ze zásuvky. Tak bude spotřebič vždy plně nabitý. Přebíjení akumulátoru je zamezeno. Pokud budete delší dobu (více než jeden den) nepřítomni, vytáhněte napájecí přívod z el. zásuvky, abyste optimalizovali životnost akumulátoru.
- Pro zajištění delší životnosti akumulátorové baterie, doporučujeme 4x za rok baterii používáním spotřebiče zcela vybit a poté plně nabít.
- Jestliže plánujete spotřebič uložit na déle než měsíc (bez používání nebo nabíjení), musí být akumulátor dobít alespoň z 50 %. Pokud spotřebič uložíte s vybitým akumulátorem můžete ho nezvratně poškodit.

## PROVOZNÍ ČASY

Nastavený výkon	Doba provozu *
ECO	≥ 45 minut
MAX	≥ 35 minut

\* **Poznámka:** Uvedené doby provozu vychází z interního testování společnosti ETA a platí pouze pro nový a plně nabitý akumulátor. V závislosti na stáří a opotřebením akumulátoru doba provozu klesá.

### UV sterilizace

Ve spojitosti s ostatními filtračními prvky vysavače pomáhá ultrafialová lampa ničit různé druhy bakterií a virů. UV světlo dokáže zahubit až 99,9 % bakterií, které by mohly způsobovat potíže. Po zapnutí vysavače se UV-světlo aktivuje automaticky.

## IV. POUŽITÍ SPOTŘEBIČE

Před použitím nechte spotřebič dostatečně nabít.

### OVLÁDÁNÍ (obr. 5)

#### 1) Zapnutí/vypnutí vysavače

– Vysavač lze zapnout/vypnout spínačem **A1**.

#### 2) Nastavení sacího výkonu

– Sací výkon nastavíte pomocí tlačítka **A2**. K dispozici jsou celkem dva sací výkony (**MAX**-vysoký, kartáč se otáčí na vyšší rychlost / nízký **ECO** mode = ekonomický režim, kartáč se otáčí na nižší rychlost).

#### Poznámka

Vysavač se vždy zapíná na nízký „**ECO**“ sací výkon.

### Tlačítko aplikace vody (čisticího roztoku), (**A3**)

Stisknutím a držením dojde k zapnutí čerpání vody (čisticího roztoku) z nádoby **B** na podlahu pod hubici.

#### Upozornění

- Před použitím **VŽDY** naplňte nádobu **B** čistou vodou nebo vodou s přísadkou čisticího prostředku, aby nedošlo k poškození čerpadla.
- Spotřebič používá k čištění vodu, proto může být podlaha určitou dobu mokrá a kluzká.
- **Je-li v nádobách B a C tekutina, vyvarujte se přílišnému naklánění (pod úhel <65° od podlahy) a otáčení spotřebiče hubicí D směrem vzhůru.** Mohlo by dojít k zatečení do vnitřních částí a k následnému poškození spotřebiče.
- Používáte-li podlahovou hubici **D** a dojde-li při provozu k zablokování rotačního kartáče - kód chyby **FF:10** (např. vysátím rozměrných cizích předmětů, omotáním třásněmi koberce, nitěmi nebo vlasy atd.) vysavač spínačem **A1** vypněte. Následně odstraňte příčinu zablokování, případně dle potřeby rotační kartáč vyčistěte (viz odst. VI. ÚDRŽBA).

### POUŽITÍ (obr. 4, 5, 6):

1. Dle použití zvolte vhodný kartáč (**D2** nebo **D3**).

2. Do nádoby **B** dejte čistou vodu (teplou nebo studenou). Do vody můžete také přidat nepěňivý čisticí prostředek vhodný k čištění tvrdých podlah.
3. Zapněte spotřebič.
4. Pomalými a plynulým pohyby přejíždějte znečištěnou podlahu. Dle množství vody na povrchu dávkujte vodu (čisticí roztok) tlačítkem **A3** tak, abyste nečistili povrch na sucho.
5. Pokud hladina vody v nádobě na nečistoty **C** dosáhne MAX, vypněte spotřebič. Nádobu vylijte do odpadu a prázdnou opět vložte do spotřebiče. Následně pokračujte v čištění.
6. Po ukončení práce spotřebič vypněte a odstavte na dobíjecí základnu **E**.

### Poznámky

- Blíží-li se doba ukončení úklidu, alespoň 1 minutu před vypnutím neaplikujte na podlahu čisticí vodu. Pouze vysávejte vodu, která je již na podlaze. Zamezte tak odkapávání vody ze spotřebiče během přenášení.
- Pokud se na podlaze nacházejí objemnější nečistoty (větší kusy hlíny, kamínky apod.), tak je nejdříve odstraňte. Poté můžete spotřebič používat.
- Spirálový kartáč **D2** slouží pro odstraňování hrubších nebo zaschlých nečistot.
- Kartáč z mikrovlákna **D3** slouží pro šetrnější úklid a je vhodný i na choulostivější podlahy.
- Do nádoby **B** nikdy nedávejte vosk, éterické oleje ani jiné neprůhledné nebo mléčně zbarvené tekuté ve vodě nerozpustné prostředky na čištění podlahy. Předejdete tak poškození spotřebiče.
- Jakmile spotřebujete vodu (čisticí roztok) v nádobě **B**, tak současně vyprázdněte nádobu na nečistoty **C**.
- Před nadzvednutím podlahové hubice **D** nad čištěný povrch VŽDY spotřebič nejdříve vypněte.
- V případě, že začne odkapávat voda ve výstupní části proudění vzduchu **A7**, vypněte spotřebič a vyprázdněte nádobu na nečistoty **C**. Poté můžete pokračovat v práci.
- Nádobu na nečistoty je vybavena bezpečnostním systémem, který vypne spotřebič v případě, že hladina vody v nádobě dosáhne krajní meze. Tím je zamezeno vniknutí vody do motorové části. Pokud k tomu dojde, nádobu na nečistoty je nutné vyprázdnit.
- Stisk tlačítka **A3** doporučujeme při pohybu dopředu, naopak při opačném pohybu dozadu směrem k tělu vodu nepřidávejte. Pohybem vysavače dozadu dochází k vysávání vody z podlahy. Vyvarujte se prosím neustálého držení tlačítka **A3**, což by způsobilo kontinuální aplikaci vody. Takové množství je zbytečné a zásobník na vodu by se rychle vyprázdnil.

## V. VYJMUTÍ NÁDOB

### VYJMUTÍ NÁDOB NA VODU (ČISTICÍ ROZTOK)

Při vyjímání nádoby **B** postupujte podle obr. 4. Zbylou vodu nebo čisticí roztok z nádoby vylijte. Opačným způsobem vložte čistou nádobu nazpět do spotřebiče.

### VYJMUTÍ NÁDOB NA NEČISTOTY

Při vyjímání nádoby **C** postupujte podle obr. 7. Vysáté nečistoty vylijte do odpadu. Opačným způsobem vložte čistou nádobu nazpět do spotřebiče.

### Poznámka

Při vylévání nečistot držte nádobu **C** sacím kanálkem směrem vzhůru, aby nedošlo k nechtěnému vytečení nečistot tímto kanálkem.

## VI. ČIŠTĚNÍ A ÚDRŽBA

### Samočisticí systém (SELF-CLEAN), (obr. 8)

Vyprázdněte nádobu na nečistoty **C** a do nádoby **B** nalijte čistou vodu. Umístěte vysavač do dobíjecí základny **E** a připojte pomocí adaptéru **F** k elektrické síti. Stiskněte tlačítko **A6** a proces samočištění se zapne. Po ukončení režimu odpojte napájecí zdroj z el. sítě, nádobu na nečistoty vyprázdněte a nechte vše řádně uschnout.

#### Poznámky

- Režim samočištění lze zapnout pouze pokud je vysavač umístěn v dobíjecí základně.
- Z hygienického hlediska doporučujeme vyprázdnit a čistit nádoby (**B**, **C**) po každém použití. Nenechávejte vodu v žádné nádobě.
- Dbejte na to, aby dosedací plochy a těsnící prvky byly čisté a funkční.

Povrch spotřebiče a adaptéru ošetřujte měkkým vlhkým hadříkem, nepoužívejte drsné a agresivní čisticí prostředky!

### Podlahová hubice s rotačním kartáčem

Neumývejte podlahovou hubici pod tekoucí vodou a neponořujte ji do vody, mohlo by dojít k poškození motoru pro pohon kartáče. Odstraňte nečistoty (zejména vlasy, zvířecí chlupy apod.), které se zachytily na kartáči. Pro snadnější vyčištění můžete kartáč vyjmout (obr. 10). Prostor vyčistěte pomocí čistícího kartáče **H**, případně pinzety (obr. 11). Kryt UV světla otřete vlhkým hadříkem. UV žárovka má dlouhou životnost, pokud by přesto přestala svítit, nebo se rozbila, kontaktujte pro výměnu autorizovaný servis.

### Nádoby

Povrch nádoby **B** otřete vlhkým hadříkem, vnitřek vypláchněte vodou. Nádobu **C** opláchněte ve vodě s přídatkem saponátu.

#### POZOR

Nádoby (**B**, **C**) nejsou odolné pro mytí v myčce na nádobí.

### Hepa filtr **C3**, filtr **C4**, separátor **C2** (obr. 7).

Filtr propláchněte pod tekoucí vodou směrem shora dolů. Chcete-li filtr důkladněji vyčistit nebo vyměnit, je možné ho ze separátoru vyjmout. Poté lze HEPA filtr **C3** vyjmout a důkladně vyčistit nebo vyměnit za nový. Veškeré ostatní součásti (tj. separátor **C2**, filtr **C4**) očistěte pod tekoucí vlažnou vodou např. pomocí hadříku případně jemného kartáčku a nechte dokonale oschnout. Po oschnutí sestavte jednotlivé součásti opačným způsobem zpět.

Po provedení údržby nechte vše řádně uschnout a až poté spotřebič a nádoby složte. Zamezíte tak tvorbě nežádoucího zápachu.

Příslušenství můžete dokoupit jako náhradní díl pod objednávacími čísly:

ETA722400010 – akumulátor, ETA722400040 – spirálový kartáč, ETA722400050 – kartáč z mikrovlákn, ETA722400070 – HEPA filtr, ETA722400130 – čistící kartáč.

#### POZOR

- Maximálního sacího účinku bude vždy dosaženo s čistými filtry a prázdnou nádobou.
- K čištění filtru nepoužívejte žádné agresivní prací nebo čisticí prostředky ani horkou vodu.
- Filtr není určen pro mytí v myčce nádobí!

**POZOR**

- Čištění filtru neobnoví jeho původní barvu, ale filtrační schopnosti ano.
- Pro zachování filtračních parametrů HEPA filtru doporučujeme čištění suchou cestou.
- **Pokud se rozhodnete HEPA filtr umýt vodou, sníží se jeho filtrační schopnosti.** Maximální počet umytí filtru je 3x. Poté je nutné zakoupit nový.
- Zanedbáním čištění filtru může vést k poruše vysavače!
- Dbejte na to, aby dosedací plochy a těsnící prvky byly funkční.
- Filtr doporučujeme měnit 1x za rok nebo pokud ho již nelze řádně vyčistit nebo je poškozen. Náhradní filtr zakoupíte v síti prodejen ETA-elektro.

**VII. ŘEŠENÍ PROBLÉMU**

Problém	Příčina	Řešení
Motor se nezapne	Akumulátor je vybitý	Nabijte akumulátor
	Není zapnutý spínač “ⓘ”	Stiskněte tlačítko spínače “ⓘ”
	Držadlo není správně spojeno	Znovu instalujte držadlo
Vysavač se nenabíjí	V zásuvce není el. napětí	Zkontrolujte, zda jsou jističe zapnuty
	Nabíjecí adaptér nebo jeho přívod je poškozen	Obraťte se na autorizované servisní středisko
Vysavač nepracuje	Nádoba <b>B</b> není správně instalovaná	Zkontrolujte
	Nádoba <b>C</b> je plná	Nádobu vyprázdněte
	Kartáč <b>D2, D3</b> není správně instalovan	Zkontrolujte
Kontrolka nádoby <b>B</b> zobrazuje nesprávně	Chybné čidlo	Odejměte nádobu, stiskněte tlačítko <b>A3</b> až do vyprázdnění systému. Poté stiskněte a držte (cca 5 sec.) tlačítka <b>A1+A2</b> , dokud displej 2krát nezabliká
Z nádoby <b>B</b> vytéká voda	Nádoba je přeplněná	Snižte množství vody
	Uzávěr je málo dotažený	Zkontrolujte, uzávěr dotáhněte
	Nádoba je špatně instalovaná	Zkontrolujte, správně nainstalujte
Vysavač nerozstříkuje vodu	Nádoba <b>B</b> není správně instalována	Zkontrolujte
	Nádoba <b>B</b> je prázdná	Nádobu naplňte vodou
Vysavač nepracuje v režimu Self-Clean	Vysavač není ve stojanu a není připojen síťový adaptér	Umístěte vysavač do stojanu, připojte síťový adaptér
	Nádoba <b>B</b> je prázdná	Nádobu naplňte vodou
	Nádoba <b>C</b> je plná	Nádobu vyprázdněte

Problém	Příčina	Řešení
Na výstupu jsou kapky vody	Hepa filtr není nainstalován	Instalujte HEPA filtr
	Vysavač byl silně nakloněný	Naklánějte vysavač v úhlu <65°
	Vysavač vysává vodu s pěnou	Snižte množství čisticího prostředku ve vodě
Sací výkon je nedostatečný	Výkon je na stupni <b>ECO</b>	Nastavte výkon na stupeň <b>MAX</b>
	Zanesený HEPA filtr, filtr	HEPA filtr a filtr vyčistěte případně vyměňte
	Příslušenství je ucpané	Odstraňte blokuující předměty
	Akumulátor je vybitý	Nabijte akumulátor
Vysavač se při vysávání nepohybuje hladce	Nastavili jste <b>MAX</b> - vysoký sací výkon	Zkontrolujte upevnění kartáče Snižte sací výkon na <b>ECO</b>
Rotační kartáč nefunguje správně	Kartáč je ucpaný vlasy nebo nečistotami	Vyčistěte kartáč
	Rotační kartáč je při čištění blokován tkaninou nebo povrchem	Udržujte kartáč v úrovni povrchu a nezatačujte ho do měkkých povrchů

Kód chyby	Příčina	Řešení
FF:01	Přepětí při nabíjení	Vyměnit síťový adaptér
FF:02	Nabíjení vyšším proudem	Vyměnit síťový adaptér
FF:03	NTC přerušeno / zkrat	Vyměnit akumulátor
FF:04	Vnitřní odpojení akumulátoru	Vyměnit akumulátor
FF:05	Napětí akumulátoru je nízké	Vyměnit akumulátor
FF:06	Rozdíl v napětí akumulátoru je velký	Vyměnit akumulátor
FF:07	Vysoká teplota akumulátoru při vybíjení	Teplota akumulátoru je vysoká, vyčkejte až teplota klesne, pak lze znovu použít
FF:08	Vysoká teplota akumulátoru pro nabíjení	Teplota akumulátoru je vysoká, vyčkejte až teplota klesne, pak lze znovu použít
FF:09	Nízká teplota akumulátoru pro nabíjení	Teplota akumulátoru je nízká, vyčkejte až teplota stoupne, pak lze znovu použít
FF:10	Přetížení / zablokování kartáče	Zkontrolujte, zda není kartáč blokován, případné nečistoty (například chlupy z domácích zvířat) odstraňte
FF:12	Chybí nádoba na nečistoty	Instalujte nádobu

## VIII. SKLADOVÁNÍ

Spotřebič skladujte řádně očištěný mimo dosah dětí a nesvéprávných osob.

Ukládejte spotřebič vždy na suchém místě, v dostatečné vzdálenosti od tepelných zdrojů (např. **krb, kamna, vyhřívací těleso**). Spotřebič neukládejte na nerovný povrch! Spotřebič musí být v případě potřeby postaven na rovném povrchu, kde nehrozí jeho převrnutí. Příslušenství **D2, D3** vložte do odkládací základny **E2** (obr. 9).

## IX. EKOLOGIE



Pokud to rozměry dovolují, jsou na všech kusech vytištěny znaky materiálů použitých na výrobu balení, komponentů a příslušenství, jakož i jejich recyklace. Uvedené symboly na výrobku nebo v průvodní dokumentaci znamenají, že použité elektrické nebo elektronické výrobky nesmí být likvidovány společně s komunálním odpadem. Za účelem správné likvidace výrobku jej odevzdejte na určených sběrných místech, kde budou přijaty zdarma. Správnou likvidací tohoto produktu pomůžete zachovat cenné přírodní zdroje a napomáháte prevenci potenciálních negativních dopadů na životní prostředí a lidské zdraví, což by mohly být důsledky nesprávné likvidace odpadů. Při nesprávné likvidaci tohoto druhu odpadu mohou být v souladu s národními předpisy uděleny pokuty. Tento spotřebič je vybaven Li-Ion akumulátorem s dlouhou životností. Pro ochranu životního prostředí je nutné po ukončení životnosti spotřebiče vybitý akumulátor z něho demontovat a vhodným způsobem, prostřednictvím k tomu určených speciálních sběrných sítí, akumulátor i spotřebič bezpečně zlikvidovat. Další podrobnosti si vyžádejte od místního úřadu nebo nejbližšího sběrného místa.

### Vyjmutí a vložení akumulátoru

Akumulátory z vysavače vyjměte pouze po úplném vybití (tj. nechte vysavač v chodu tak dlouho, dokud se jeho motor nezastaví). Vysavač musí být vypnutý a odpojený od el. sítě. Stisknutím tlačítek **G3** uvolníte aretaci akumulátoru **G** a tahem ho odejměte z vysavače (obr. 3). Nový akumulátor zasuňte mírným tlakem až na doraz (ozve se slyšitelné klapnutí).

## X. TECHNICKÁ DATA

Třída ochrany (adaptér/vysavač)

II. /III.

Akumulátor

25,2 V Li-Ion

Síťový adaptér

100-240 V (AC) / 30 V (DC)

Hmotnost (kg)

cca 4,4

Rozměry cca (D x H x V) (mm)

290 x 275 x 1140

Deklarovaná hladina akustického výkonu je 75 dB(A) re 1pW

### Napájecí adaptér

Název výrobce nebo ochranná známka, obchodní registrační číslo a adresa	ETA
Identifikační značka modelu	CZH024300080EUWM
Vstupní napětí	100-240 V (AC)
Vstupní frekvence	50/60 Hz
Výstupní napětí	30,0 V (DC)
Výstupní proud	0,8 A
Výstupní výkon	24,00 W
Průměrná účinnost v aktivním režimu	86,20 %
Účinnost při malém zatížení (10 %)	78,12 %

Spotřeba energie ve stavu bez zátěže	≤ 0,1 W
Spotřebič třídy ochrany	II.

**Změna technické specifikace a obsahu případného příslušenství dle modelu výrobku vyhrazena výrobcem.**

**Záruka 24 měsíců se nevztahuje na snížení užitečné kapacity akumulátoru z důvodu jejího používání nebo stárnutí. Užitečná kapacita se snižuje v závislosti na způsobu používání akumulátoru.**

Případné další informace o spotřebiči a servisní síti získáte na infolince +420 545 120 545 nebo na internetové adrese [www.eta.cz](http://www.eta.cz).

**Výměnu součástí, které vyžadují zásah do elektrické části spotřebiče, musí provést odborný servis! Nedodržáním pokynů výrobce zaniká právo na záruční opravu!**

### **UPOZORNĚNÍ A SYMBOLY POUŽITÉ NA SPOTŘEBIČI, OBALECH NEBO V NÁVODU:**

*HOUSEHOLD USE ONLY – Pouze pro použití v domácnosti. DO NOT IMMERSE IN WATER OR OTHER LIQUIDS – Neponořovat do vody nebo jiných tekutin.*



*TO AVOID DANGER OF SUFFOCATION, KEEP THIS PLASTIC BAG AWAY FROM BABIES AND CHILDREN. DO NOT USE THIS BAG IN CRIBS, BEDS, CARRIAGES OR PLAYPENS. THIS BAG IS NOT A TOY. – Nebezpečí udušení. Nepoužívejte tento sáček*

*v kolébkách, postýlkách, kočárcích nebo dětských ohrádkách. PE sáček odkládejte mimo dosah dětí. Sáček není na hraní.*

Symbol  znamená UPOZORNĚNÍ.



- Čtěte návod k obsluze



- Ondnímatelná napájecí jednotka. **VÝSTRAHA:** pro účely nabíjení akumulátoru používejte pouze odnímatelnou napájecí jednotku dodávanou se spotřebičem.



Warning UV-C emitted from this product. Avoid eye and skin exposure to unshielded product. Follow instalation instructions and user manual.

Varování: Tento spotřebič obsahuje zářič ultrafialového záření UV-C. Nikdy se nedívejte přímo do UV světla a ani se obličejem nebo pokožkou nepřibližujte do jeho blízkosti, když je zapnutý. UV světlo může způsobit popálení očí a kůže.

Spotřebič používejte pouze pro účel, pro který je určen tak, jak je popsáno v tomto návodu.

## eta 7224

## NÁVOD NA OBSLUHU

Vážený zákazník, ďakujeme Vám za zakúpenie nášho produktu. Pred uvedením tohto prístroja do prevádzky, si veľmi pozorne prečítajte návod na obsluhu a tento návod spolu so záručným listom, dokladom o predaji a podľa možnosti aj s obalom a vnútorným vybavením obalu dobre uschovajte.

**I. BEZPEČNOSTNÉ UPOZORNENIA****VŠEOBECNÉ USTANOVENIA:**

- Inštrukcie v návode považujte za súčasť spotrebiča a postúpte ich akémukoľvek ďalšiemu užívateľovi spotrebiča.
- Skontrolujte, či údaj na typovom štítku zodpovedá napätiu vo vašej elektrickej zásuvke. Vidlicu napájacieho prívodu treba pripojiť do správne zapojenej a uzemnenej zásuvky podľa STN!
- Tento spotrebič môžu používať deti vo veku 8 rokov a staršie a osoby so zníženými fyzickými alebo mentálnymi schopnosťami alebo nedostatkom skúseností a znalostí, pokiaľ sú pod dozorom alebo boli poučené o používanie tohto spotrebiča bezpečným spôsobom a rozumie prípadným nebezpečenstvom. Deti si so spotrebičom nesmú hrať. Čistenie a údržbu vykonávanú užívateľom nesmú vykonávať deti bez dozoru. Deti mladšie ako 8 rokov sa musia držať mimo dosah spotrebiča a jeho prívodu.
- Ruky/prsty nezasúvajte do otáčajúcej sa rotačnej kefy, aby ste predišli zraneniam.
- Spotrebič v žiadnom prípade nepoužívajte, ak ma poškodený adaptér alebo vidlicu, ak nepracuje správne alebo spadol na zem a poškodil sa. V takýchto prípadoch spotrebič odneste do špecializovaného servisu, aby preverili jeho bezpečnosť a správnu funkciu.
- **Sieťový adaptér, akumulátor a motorovú časť vysávača neponárajte do vody (ani čiastočne) a chráňte pred vlhkosťou!**
- **Pred plnením nádoby B alebo pred vyprázdňovaním nádoby C alebo pred údržbou spotrebič vždy najskôr vypnite.**
- **Nikdy nepoužívajte vysávač, pokiaľ je umiestnený v nabíjacím stojanu a nabíja sa!**
- **Výrobok nenechávajte v chode bez dozoru!**
- Pri dobíjaní akumulátora sa sieťový adaptér zohrieva, je to normálny stav.
- Nepoužívajte poškodený alebo upravený akumulátor alebo spotrebič. Poškodený alebo upravený akumulátor môže vykazovať nepredvídateľné správanie vedúce k požiaru, výbuchu alebo nebezpečenstvu zranenia.
- Ak sa spotrebič nenormálne zahreje, vydáva neobvyklý zápach, zmení farbu alebo ak nabíjanie trvá oveľa dlhšie ako zvyčajne, prestaňte spotrebič používať alebo nabíjať a obráťte sa na miestneho predajca ETA-elektro.
- Pri manipulácii s akumulátorom sa uistite, že máte suché ruky a že spotrebič aj akumulátor sú suché.

- Pri vyberaní akumulátora musí byť spotrebič odpojený od napájacieho adaptéra.
- Nedobíjajte akumulátor, z ktorého uniká elektrolyt.
- Unikanie elektrolytu z akumulátora je zapríčinené preťažovaním vysávača alebo používaním vysávača za extrémne vysokých teplôt. Ak sa elektrolytom zasiahnete, umyte zasiahnuté miesto vodou a mydlom a opláchnite citrónovou šťavou s octom. Pri zasiahnutí očí, vyplachujte čistou vodou zasiahnuté oko počas niekoľkých minút a ihneď vyhľadajte lekársku pomoc.
- Pri vyberaní akumulátora musí byť spotrebič odpojený od napájacieho adaptéra.
- Kontakty akumulátora alebo nabíjačky nespájajte! Ak akumulátor nepoužívate, držte ho z dosahu kovových predmetov, ako sú kancelárske sponky, mince, kľúče, klince, skrutky alebo ďalšie drobné kovové predmety, ktoré môžu spôsobiť skratovanie svoriek akumulátora. Vzájomne skratovanie svoriek akumulátora môže spôsobiť popálenieiny alebo požiar.
- Akumulátor neodhadzujte do ohňa. Hrozí nebezpečenstvo výbuchu!
- Aby sa zaistila bezpečnosť prístroja a správna funkčnosť spotrebiča, používajte iba originálne náhradné diely a výrobcom schválené príslušenstvo.
- Tento spotrebič vrátane príslušenstva používajte iba na účel, na ktorý je určený tak, ako je popísané v tomto návode. Spotrebič nikdy nepoužívajte na žiadny iný účel.
- Prípadné texty v cudzom jazyku a obrázky uvedené na obaloch, alebo výrobku, sú preložené a vysvetlené na konci tejto jazykovej mutácie.
- Výrobca nezodpovedá za škody spôsobené nesprávnym používaním spotrebiča a príslušenstva a nie je zodpovedný zo záruky za spotrebič v prípade nedodržania vyššie uvedených bezpečnostných upozornení. Za nesprávne používanie spotrebiča sa medzi iným považuje nedodržanie pravidelnej výmeny alebo údržby všetkých filtrov podľa pokynov v kapitole **IV.**, **V.**, **VI** a rovnako tak použitie neoriginálnych filtrov, kedy v dôsledku ich vlastností došlo k poruche alebo poškodeniu vysávača.

### POUŽÍVANIE SPOTREBIČA:

- Výrobok je určený len pre použitie v domácnostiach a pre podobné účely (v obchodoch, kanceláriách a podobných pracoviskách, v hoteloch, motelloch a iných obytných prostrediach, v podnikoch zaisťujúcich nocľah s raňajkami)! Nie je určený pre komerčné použitie!
- Aby nedošlo k preexponovaniu ultrafialovým svetlom, musí byť ľudia a domáce zvieratá vzdialené od turbokefy so svietiacej UV lampou min. 30 cm. Nikdy sa nepozerajte priamo do UV svetla a ani sa tvárou alebo pokožkou nepribližujte do jeho blízkosti, keď je zapnuté. UV svetlo môže spôsobiť popálenie očí a kože.
- Zabráňte rotujúce kefe v pohybe cez napájacie káble alebo iné prístroje či káble, pretože to môže viesť k vzniku nebezpečných situácií
- Pri manipulácii so spotrebičom sa vyvarujte kontaktu (napr. voľným odevom, vlasom, prstom, bižutériou, náramkom atď.) s rotujúcou kefou.
- Nasávaciu hubicu alebo koniec scieho otvoru alebo neprikladajte k očiam ani ušiam a nezasúvajte ich do žiadnych telesných otvorov!
- Podlahovú hubicu s rotačnou kefou nenechávajte zapnutú na jednom mieste príliš dlho! Mohlo by dôjsť k poškodeniu vysávaného povrchu!
- Pred použitím VŽDY naplňte nádobu **B** čistou vodou alebo vodou s prídavkom čistiaceho prostriedku. Vysávanie vykonávajúte LEN s vodou (vodou s čistiacim prostriedkom). Nikdy spotrebič nepoužívajte na sucho!
- Používajte iba nepenivé čistiace prostriedky určené na čistenie tvrdých podláh.
- Ak je podlaha zostavená z dielcov, alebo obsahuje drevené časti, musia byť úplne utesnené proti zatečeniu vodou. Čistený povrch musí byť odolný proti rozliatej vode.

- Pri poškodení podlahy vplyvom zatečenia vody do podlahy výrobca nezodpovedá za spôsobené škody a nebude sa podieľať na ich úhrade.
- **Nepoužívajte nikdy spotrebič ani nechytajte adaptér s mokrými rukami či nohami!**
- Pred nabíjaním akumulátora a po použití spotrebič vždy vypnite.
- Akumulátor dobíjajte pri izbovej teplote. Nevystavujte akumulátor teplotám vyšším ako 50 °C. Predchádzate tak poškodeniu akumulátora.
- Pokiaľ dôjde k upchatiu otvorov / súčastí pre priechod vzduchu, spotrebič vypnite a príčinu upchatia úplne odstráňte.
- Nevysávajte ostré predmety (napr. sklo, črepy), horúce, horľavé, výbušné predmety (napr. popol, horiace zvyšky cigariet, benzín, riedidlá a aerosólové výpary), žieravé prostriedky (napr. kyseliny, rozpúšťadlá). Vysatím týchto predmetov môže dôjsť k poškodeniu spotrebiča.
- Spotrebič nepoužívajte na vysávanie nečistôt produkovaných pri / po stavebných úpravách, ako je sadrokartónový prach, jemný piesok, cement, stavebný prach, časti omietky a pod. Pri preniknutí týchto nečistôt / sypkých stavebných hmôt / sypkých stavebných materiálov do agregátu vzniká nebezpečenstvo jeho poškodenia a vyradenia z prevádzky. Na tento druh poruchy sa nevzťahuje nárok na záručnú opravu.
- **Spotrebič nesmie byť používaný v prostredí s nebezpečenstvom požiaru alebo výbuchu** (priestory kde sú skladované chemikálie, palivá, oleje, plyny, farby a ďalšie horľavé, prípadne prchavé, látky).
- Nabíjací stojan, vysávač a príslušenstvo inštalujte na miesto v dostatočnej vzdialenosti od horľavých predmetov (napr. **záclon, závesov či dreva**), tepelných zdrojov (napr. **kachlí, el. /plynového sporáka, variča**) alebo vlhkých povrchov (ako sú **výlevky, umývadlá**).
- Po výrobných skúškach ma spotrebič zvnútra orosenú nádrž. Pri nákupe to nepovažujte za poruchu.
- **VAROVANIE:** Pri nesprávnom používaní prístroja, ktoré nie je v súlade s návodom na obsluhu, existuje riziko poranenia.

### SIEŤOVÝ ADAPTÉR:

- Ak je adaptér tohto spotrebiča poškodený, musí byť opravený výrobcom, jeho servisným technikom alebo podobne kvalifikovanou osobou, aby sa tak zabránilo vzniku nebezpečnej situácie.
- **UPOZORNENIE:** Pre dobíjanie akumulátora používajte iba sieťový adaptér dodaný s týmto prístrojom.
- Spotrebič musí byť napájaný iba bezpečným malým napätím odpovedajúcim značeniu spotrebiča.
- Pri nabíjaní spotrebič nepoužívajte.
- Sieťový adaptér používajte len v miestnosti.
- Sieťový adaptér dodaný so spotrebičom je určený len pre tento spotrebič, nepoužívajte ho na iné účely.
- Nízkonapäťový výstupný prívod adaptéra nesmie byť poškodený ostrými alebo horúcimi predmetmi, otvoreným plameňom, nesmie byť ponáraný do vody ani sa ohýbať cez ostré hrany.
- V prípade potreby použitia predlžovacieho prívodu je nutné, aby nebol poškodený a vyhovoval platným normám.
- Nízkonapäťový výstupný prívod adaptéra pravidelne kontrolujte.
- Napájací prívod adaptéra pravidelne kontrolujte.

ORIGINAL

 VÝROBCE

**Pre bezporuchovú činnosť vysávača je potrebné používať testované mikrofiltre odporúčané výrobcom.**

## II. VYBAVENIE A PRÍSLUŠENSTVO VYSÁVAČA (obr. 1)

### A — pohonná jednotka

- A1 — tlačidlo **ⓘ** ZAP./VYP.
- A2 — tlačidlo pre nastavenie sacieho a rýchlosti otáčania kefy
- A3 — tlačidlo aplikácie vody (čistiaceho roztoku)
- A4 — rukoväť
- A5 — displej - svetelná signalizácia prevádzky a nabíjanie
- A6 — tlačidlo SELF CLEAN
- A7 — výstupná časť prúdenia vzduchu
- A8 — rukoväť na prenášanie

### B — nádoba na vodu (čistiaci roztok)

- B1 — uzáver s filtrom

### C — nádoba na nečistoty

- C1 — tlačidlo aretácie nádoby na nečistoty
- C2 — separátor
- C3 — HEPA filter

### C4 — filter

### D — podlahová hubica s rotačnom kefou

- D1 — kryt priestoru kefy
- D2 — špirálová kefa
- D3 — kefa z mikrovlákná
- D4 — UV lampka

### E — nabíjateľná základňa

- E1 — zdierka pre nabíjanie
- E2 — odkladacia základňa na kefy
- E3 — gumová krytka konektora

### F — sieťový adaptér

### G — akumulátor

- G1 — zdierka pre nabíjanie
- G2 — svetelná signalizácia nabíjanie
- G3 — tlačidlo aretácie akumulátora

### H — čistiaca kefka

## III. PRÍPRAVA SPOTREBIČA

Odstráňte všetok obalový materiál, vyberte spotrebič a príslušenstvo. Zo spotrebiča odstráňte všetky prípadné adhézne fólie, nálepky alebo papier.

### ZOSTAVENIE SPOTREBIČA







Pri zostavovaní spotrebiča postupujte podľa obr. 2, 4, 7. Pri demontáži postupujte opačným spôsobom a odistite aretačné prvky.

### Nabíjanie akumulátora

**Vypnite vysávač pred nabíjaním!** Pozrite si obrázok 3a a umiestnite vysávač na nabíjajúcu základňu **E**. Pred prvým použitím treba batérie nabíjať **minimálne 12 hod.** a pred druhým nabitím akumulátor úplne vybité, aby sa predĺžila životnosť akumulátora. Základňu pripojte pomocou adaptéra **F** k elektrickej sieti. Činnosť nabíjania akumulátora je indikovaná svetelnou signalizáciou **A5**. Po cca 4—6 je zvyčajne akumulátor plne nabitý môže poskytnúť až 45 minút prevádzky. Spotrebič je vybavený automatickou ochranou akumulátora proti prebíjaniu (po dosiahnutí maximálneho nabitia dôjde k vypnutiu nabíjania).

### Displej

Symbol	Opis signálu / Význam
	<b>ECO</b> — nízky sací výkon, prevádzka na nižšiu rýchlosť otáčania kefy

	<b>MAX</b> — vysoký sací výkon, prevádzka na vyššiu rýchlosť otáčania kefy
	Čas prevádzky
	UV lampa je zapnutá
	Málo vody v nádobe
	Plná nádoba na nečistoty
	Self-clean - funkcia samočistenia je zapnutá
	Akumulátor — symboly svietia na červeno = akumulátor je vybitý / blikajú na bielo = akumulátor sa nabíja / svieti na bielo = akumulátor je nabitý
<b>Akumulátor G</b>	Diódy nesvietia = akumulátor je nabitý / diódy zhasínajú = akumulátor sa vybíja / jedna dióda bliká = vybitý akumulátor / diódy sa rozsvetujú = akumulátor sa nabíja

### POZOR

- Vysávač možno nabíjať, ak je vložený v dobíjacej základni **E** (obr. 3a) alebo možno nabíjať samostatne vyjmutý akumulátor **G** (obr. 3b).
- Vysávač nechajte nabíť ihneď, ako začne slabnúť sací výkon (viď informácie na displeji).
- Ak je napätie akumulátora príliš nízke, vysávač sa z dôvodu jeho ochrany automaticky vypne.
- Ak nabíjate akumulátor po prvýkrát alebo po dlhodobom uskladnení, dôjde k jeho nabitíu zhruba na 60 % celkovej kapacity. Po opakovanom vybití a opätovnom nabití sa akumulátor nabíje na 100 %.
- Po skončení náročnej práce alebo v horúcom prostredí môže byť akumulátor príliš horúci na nabíjanie. **Nechajte akumulátor pred nabíjaním vychladnúť.**
- V prípade každodenného používania napájací prívod neodpájajte zo zásuvky. Tak bude spotrebič vždy plne nabitý. Prebíjanie akumulátora je zamedzené. Ak budete dlhšiu dobu (viac ako jeden deň) neprítomní, vyťahnite napájací prívod z el. zásuvky, aby ste optimalizovali životnosť akumulátora.
- Každé 3 mesiace vybite batérie pravidelným používaním vysávača (bez pripojeného kábla k el. sieti). Potom nechajte vysávač opäť celkom nabíť.
- Ak plánujete odložiť svoje zariadenie na dlhšie než mesiac (bez používania alebo nabíjania), musí byť batéria nabitá aspoň na 50 %. Pokiaľ zariadenie odložíte s vybitou batériou, môžete ho nezvratne poškodiť.

### PREVÁDZKOVÉ ČASY

Nastavený výkon	Doba prevádzky *
ECO	≥ 45 minút
MAX	≥ 35 minút

\* **Poznámka:** Uvedené doby prevádzky vychádzajú z interného testovania spoločnosti ETA a platia iba pre nový a plne nabitý akumulátor. V závislosti na starobe a opotrebení akumulátora doba prevádzky klesá.

## UV sterilizácia

V spojitosti s ostatnými filtračnými prvkami pomáha ultrafialová lampa ničiť rôzne druhy baktérií a vírusov. UV svetlo dokáže zahubiť až 99,9 % baktérií, ktoré by mohli spôsobovať ťažkosti. Po zapnutí vysávača sa UV— svetlo aktivuje automaticky.

## IV. POUŽITIE SPOTREBIČA

Nechajte spotrebič nabíjať pred použitím.

### OVLÁDANIE (obr. 5)

#### 1) Zapnutie / vypnutie vysávača

— Vysávač je možné zapnúť/vypnúť spínačom **A1**

#### 2) Nastavenie sacieho výkonu

— Sací výkon nastavíte pomocou tlačidla **A2**. K dispozícii sú celkom dva sacie výkony (vysoký — **MAX** kefa sa otáča vyššou rýchlosťou / nízky — **ECO mode** = ekonomický režim, kefa sa otáča nižšou rýchlosťou).

### Poznámky

Vysávač sa vždy zapína na ECO — minimálny sací výkon.

### Tlačidlo aplikácie vody (čistiaceho roztoku), (**A3**)

Stlačením a držaním dôjde k zapnutiu čerpaniu vody (čistiaceho roztoku) z nádoby **B** na podlahu pod hubicu.

### Upozornenie

- Pred použitím **VŽDY** naplňte nádobu **B** čistou vodou alebo vodou s pridaným čistiacim prostriedkom, aby nedošlo k poškodeniu čerpadla.
- Spotrebič používa na čistenie vodu, preto môže byť podlaha určitú dobu mokrá a klzká.
- **Ak je v nádobách B a C tekutina, vyvarujte sa prílišnému nakláňaniu (pod uhol <65° od podlahy) a otáčaniu spotrebiča hubicou D smerom nahor.** Mohlo by dôjsť k zatečeniu do vnútorných častí a k následnému poškodeniu spotrebiča.
- Pokiaľ používate podlahovú hubicu **D** a dôjde pri prevádzke k zablokovaniu rotačnej kefy - chyba **FF:10** (napr. vysatím rozmerných cudzích predmetov, omotaním strapcami koberca, niťami alebo vlasmi, atď.) vysávač spínačom **A1** vypnite. Následne odstráňte príčinu zablokovania, prípadne podľa potreby rotačnú kefu vyčistíte (pozri VI. ÚDRŽBA).

### POUŽITIE (obr. 4, 5, 6):

1. Podľa použitia zvolte vhodnú kefu (**D2** alebo **D3**).
2. Do nádoby **B** dajte čistú vodu (teplú alebo studenú). Do vody môžete tiež pridať nepenivý čistiaci prostriedok vhodný na čistenie tvrdých podláh.
3. Zapnite spotrebič.
4. Pomalými a plynulými pohybmi prechádzajte znečistenú podlahu. Podľa množstva vody na povrchu dávajte vodu (čistiaci roztok) tlačidlom **A3** tak, aby ste nečistili povrch na sucho.
5. Ak hladina vody v nádobe na nečistoty **C** dosiahne **MAX**, zastavte spotrebič. Nádobu vylejte do odpadu a prázdnu opäť vložte do spotrebiča. Následne pokračujte v čistení.
6. Po ukončení práce spotrebič vypnite a odstavte na nabíjaciu základňu **E**.

### Poznámky

- Ak sa blíži doba ukončenia upratovania, aspoň 1 minútu pred vypnutím neaplikujte na podlahu čistiacu vodu. Iba vysávajte vodu, ktorá je už na podlahe. Zamedzíte tak odkvapkávanie vody zo spotrebiča počas prenášania.
- Ak sa na podlahe nachádzajú objemnejšie nečistoty (väčšie kusy hliny, kamienky a pod.), tak ich najskôr odstráňte. Potom môžete spotrebič používať.
- Špirálová kefa **D2** slúži na odstraňovanie hrubších alebo zaschnutých nečistôt.
- Kefa z mikrovlákná **D3** slúži pre šetrnejšie upratovanie a je vhodná aj na chústostivejšie podlahy.
- Do nádoby **B** nikdy nedávajte vosk, éterické oleje ani iné nepriehľadné alebo dokonca mliečno sfarbené tekuté vo vode nerozpustné prostriedky na čistenie podlahy. Predídete tak poškodeniu spotrebiča.
- Hned náhle spotrebujete vodu (čistiaci roztok) v nádobe **B**, vyprázdňte nádobu na nečistoty **C**.
- Pred nadvihnutím podlahovej hubice **D** nad čistený povrch VŽDY spotrebič najskôr vypnite.
- V prípade, že začne odkvapkávať voda vo výstupnej časti prúdenia vzduchu **A7**, vypnite spotrebič a vyprázdňte nádobu na nečistoty **C**. Potom môžete pokračovať v práci.
- Nádobu na nečistoty je vybavená bezpečnostným systémom, ktorý uzavrí nasávanie v prípade, že hladina v nádobe dosiahne krajnej medze. Tým je zamedzené vniknutiu vody do motorovej časti. Pokiaľ dôjde k aktivácii je nutné vyprázdniť nádobu.
- Stlačenie tlačidla **A3** odporúčame pri pohybe dopredu, naopak pri opačnom pohybe dozadu smerom k telu, vodu nepridávajte. Pohybom vysávača dozadu dochádza k vysávaniu vody z podlahy. Vyvarujte sa prosím neustáleho držania tlačidla **A3**, čo by spôsobilo kontinuálnu aplikáciu vody. Také množstvo je zbytočné a zásobník na vodu by sa rýchlo vyprázdnil.

## V. VYBRATIE NÁDOB

### VYBRATIE NÁDOBY NA VODU (ČISTIACI ROZTOK)

Pri vyberaní nádoby **B** postupujte podľa obr. 4. Zvyšnú vodu alebo čistiaci roztok z nádoby vylejte. Opačným spôsobom vložte čistou nádobu naspäť do spotrebiča.

### VYBRATIE NÁDOBY NA NEČISTOTY

Pri vyberaní nádoby **C** postupujte podľa obr. 7. Vysaté nečistoty vylejte do odpadu. Opačným spôsobom vložte čistou nádobu naspäť do spotrebiča.

### Poznámka

Pri vylievaní nečistôt držte nádobu **C** sacím kanálikom smerom hore, aby nedošlo k nechcenému vytečeniu nečistôt týmto kanálikom.

## VI. ČISTENIE A ÚDRŽBA

### Samočistiaci systém (SELF CLEAN), (obr. 8)

Vyprázdňte nádobu na nečistoty **C** a nalejte čistú vodu do nádoby **B**. Vysávač vložte do nabíjacej základne **E** a pripojte ho k elektrickej sieti pomocou adaptéra **F**. Stlačte tlačidlo **A6** a proces samočistenia sa zapne. Po ukončení režimu odpojte napájací zdroj z el. siete vyprázdňte nádobu na nečistoty a nechajte všetko riadne vyschnúť.

### Poznámky

- Z hygienického hľadiska odporúčame vyprázdniť a čistiť nádoby (**B**, **C**) po každom použití. Nenechávajte vodu v žiadnej nádobe.
- Dbajte na to, aby dosadacie plochy a tesniace prvky boli čisté a funkčné.

Povrch spotrebiča a adaptéra ošetrte mäkkou vlhkou handričkou, nepoužívajte drsné a agresívne čistiace prostriedky!

### Podlahová hubica s rotačnou kefou

Neumývajte podlahovú hubicu pod tečúcou vodou a neponárajte ju do vody, mohlo by dôjsť k poškodeniu motorčeka pre pohon kefy. Odstráňte nečistoty (najmä vlasy, zvieracie chlpy a pod.), ktoré sa zachytili na kefe. Pre ľahšie vyčistenie môžete kefu vybrať (obr. 10). Teraz je možné priestor vyčistiť a nečistoty odstrániť pomocou čistiacej kefy **H** alebo pinzety (obr. 11).

Kryt UV svetla utrite vlhkou handričkou. UV žiarovka má dlhú životnosť, ak by napriek tomu prestala svietiť, alebo sa rozbila, kontaktujte pre výmenu autorizovaný servis.

### Nádoby

Povrch nádoby **B** utrite vlhkou handričkou, vnútro vypláchnite vodou. Nádobu **C** opláchnite vo vode s prídavkom saponátu.

### POZOR

Nádoby (**B**, **D**) nie sú vhodné na čistenie v umývačke na riad.

### HEPA filter C3, filter C4, separátor C2, (obr. 7)

Filter prepláchnite pod tečúcou vodou smerom zhora nadol. Ak chcete filter dôkladnejšie vyčistiť alebo vymeniť, je možné ho z separátora vybrať. Potom možno HEPA filter **C3** vybrať a dôkladne vyčistiť alebo vymeniť za nový. Všetky ostatné súčasti (t.j. separátor **C2**, filter **C4**) očistíte pod tečúcou vlažnou vodou napr. pomocou handričky prípadne jemnej kefy a nechajte dokonale oschnúť. Po oschnutí zostavte jednotlivé súčasti opačným spôsobom späť.

### POZOR

- Maximálneho sacieho účinku vždy dosiahnete s čistým filtrom a prázdnu nádobou.
- Na čistenie HEPA mikrofiltra nepoužívajte žiadne agresívne pracie alebo čistiace prostriedky ani horúcu vodu.
- Čistenie filtra neobnoví jeho pôvodnú farbu, ale filtračné schopnosti áno.
- Pre zachovanie filtračných parametrov HEPA filtra odporúčame čistenie suchou cestou.
- **Pokiaľ sa rozhodnete HEPA filter umyť vodou, znížia sa jeho filtračné schopnosti.** Maximálny počet umytí filtra je 3x. Potom je potrebné zakúpiť nový.
- Zanedbanie čistenia filtra môže spôsobiť poruchu vysávača!
- Dbajte na to, aby dosadacie plochy a tesniace prvky boli funkčné.
- Filter odporúčame meniť 1x za rok (podľa stavu jeho znečistenia), alebo pokiaľ ho nie je možné riadne vyčistiť alebo je poškodený. Náhradný filter zakúpite v sieti predajní elektro.

Po vykonaní údržby nechajte všetko riadne uschnúť a až potom spotrebič a nádoby zložte. Zamedzte tak tvorbe nežiaduceho zápachu.

Príslušenstvo môžete dokúpiť ako náhradné súčasti pod objednávacími číslami:  
 ETA722400010 — akumulátor, ETA722400040 – špirálová kefa, ETA722400050 — kefa  
 z mikrovlákná, ETA722400070 — HEPA filter, ETA722400130 — čistiaca kefka.

## VII. RIEŠENIE PROBLÉMOV

Problém	Príčina	Riešenie
Motor sa nezapne	Akumulátor je vybitý	Akumulátor nechajte nabiť
	Nie je zapnutý spínač ①	Stlačte tlačidlo spínača ①
	Rukoväť nie je správne spojená	Rukoväť opäť inštalujte
Vysávač sa nenabíja	V zásuvke nie je el. napätie	Skontrolujte, či sú ističe zapnuté
	Nabíjací adaptér alebo jeho prívod je poškodený	Obráťte sa na autorizované servisné stredisko
Vysávač nepracuje	Nádoba <b>B</b> nie je správne inštalovaná	Skontrolujte
	Nádoba <b>C</b> je plná	Nádobu vyprázdnite
	Kefa <b>D2, D3</b> nie je správne inštalovaná	Skontrolujte
Kontrolka nádoby <b>B</b> zobrazuje nesprávne	Chybné čidlo	Odoberte nádobu, stlačte tlačidlo <b>A3</b> až do vyprázdnenia systému. Potom stlačte a držte (asi 5 sek.) tlačidlá <b>A1+A2</b> , pokiaľ displej 2krát neblinkne
Z nádoby <b>B</b> vyteká voda	Nádoba je preplnená	Znížte množstvo vody
	Uzáver je málo dotiahnutý	Skontrolujte, uzáver dotiahnite
	Nádoba je zle inštalovaná	Skontrolujte, správne nainštalujte
Vysávač nerozstrekuje vodu	Nádoba <b>B</b> nie je správne inštalovaná	Skontrolujte
	Nádoba <b>B</b> je prázdna	Nádobu naplňte vodou
Vysávač nepracuje v režime Self-Clean	Vysávač nie je v stojane a nie je pripojený sieťový adaptér	Umiestnite vysávač do stojanu, pripojte sieťový adaptér
	Nádoba <b>B</b> je prázdna	Nádobu naplňte vodou
	Nádoba <b>C</b> je plná	Nádobu vyprázdnite
Na výstupe sú kvapky vody	Hepa filter nie je inštalovaný	Nainštalujte HEPA filter
	Vysávač bol silne naklopený	Nakláňajte vysávač v uhle <65°
	Vysávač vysáva vodu s penou	Znížte množstvo čistiaceho prostriedku vo vode
Vysávač sa prehrieva	Filtračný systém je znečistený	Vyprázdnite nádobu na prach a riadne vyčistite filtračný systém

Problém	Príčina	Riešenie
Nasávací výkon je nedostatočný	Regulácia je na stupni <b>ECO</b>	Nastavte reguláciu na stupeň <b>MAX</b>
	Zanesený HEPA filter, filter	HEPA filter a filter vyčistite, prípadne vymeňte
	Príslušenstvo je upchané	Odstráňte blokujúce predmety
	Akumulátor je vybitý	Akumulátor nechajte nabiť
Vzduch vychádzajúci z vysávača pri vysávaní zápacha	Filtračný systém je znečistený	Vyprázdnite nádobu na nečistoty riadne vyčistite filtračný systém alebo vymeňte HEPA filter
Vysávač sa pri vysávaní nepohybuje plynule	Zvolili ste príliš vysoké nastavenie sacieho výkonu <b>MAX</b>	Skontrolujte upevnenie kefy Znížte sací výkon na <b>ECO</b>
Rotačná kefa nefunguje správne	Kefa je zablokovaná vlasmi alebo nečistotami	Očistite kefu nožnicami alebo rukou
	Rotačná kefa sa počas čistenia upcháva tkaninou alebo povrchom	Rotačnú kefu držte zároveň s povrchom a netlačte ju do mäkkých povrchov

Kód chyby	Príčina	Riešenie
FF:01	Prepätie pri nabíjaní	Vymeniť sieťový adaptér
FF:02	Nabíjanie vyšším prúdom	Vymeniť sieťový adaptér
FF:03	NTC prerušené / skrat	Vymeniť akumulátor
FF:04	Vnútorne odpojenie akumulátora	Vymeniť akumulátor
FF:05	Napätie akumulátora je príliš nízke	Vymeniť akumulátor
FF:06	Rozdiel v napätí akumulátora je príliš veľký	Vymeniť akumulátor
FF:07	Vysoká teplota akumulátora pri vybíjaní	Teplota akumulátora je vysoká, počkajte, kým teplota klesne, potom je možné ho znovu použiť
FF:08	Vysoká teplota akumulátora pre nabíjanie	Teplota akumulátora je vysoká, počkajte, kým teplota klesne, potom je možné ho znovu použiť
FF:09	Nízka teplota akumulátora pre nabíjanie	Teplota akumulátora je nízka, počkajte, kým teplota klesne, potom je možné ho znovu použiť
FF:10	Preťaženie / zablokovanie kefy	Skontrolujte, či nie je kefa zablokovaná, prípadne nečistoty (napríklad chlpy z domácich zvierat) odstráňte
FF:12	Chýba nádoba na nečistoty	Inštalujte nádobu

## VIII. SKLADOVANIE

Spotrebič skladujte riadne očistený mimo dosahu detí a nesvojprávnych osôb. Ukladajte spotrebič vždy na suchom mieste, v dostatočnej vzdialenosti od tepelných zdrojov (napr. **krb, kachle, vyhrievacie teleso**). Spotrebič neukladajte na nerovný povrch! Spotrebič musí byť v prípade potreby postavený na rovnom povrchu, kde nehrozí jeho prevrhnutie. Príslušenstvo **D2, D3** vložte do odkladacej základne **E2** (obr. 9).

## IX. EKOLÓGIA



Ak to rozmery umožňujú, na všetkých dieloch sú vytlačené znaky materiálov, ktoré sú použité na obalový materiál, komponenty a príslušenstvo, ako aj na ich recyklovanie. Uvedené symboly na výrobku alebo v sprievodnej dokumentácii znamenajú, že použité elektrické alebo elektronické výrobky nesmú byť likvidované spoločne s komunálnym odpadom. Za účelom správnej likvidácie výrobkov ich odovzdajte na k tomu určených zberných miestach, kde budú prijaté zdarma. Správnou likvidáciou tohto produktu pomôžete zachovať cenné prírodné zdroje a napomáhate prevencii potenciálnych negatívnych dopadov na životné prostredie a ľudské zdravie, čo by mohli byť dôsledky nesprávnej likvidácie odpadov. Pri nesprávnej likvidácii tohto druhu odpadu môžu byť v súlade s národnými predpismi udelené pokuty. Tento spotrebič má dobijaciu akumulátorovú batériu Li-Ion s dlhou životnosťou. Po skončení životnosti spotrebiča vybitú batériu demontujte a zlikvidujte prostredníctvom špeciálnych zberných sietí. Ďalšie podrobnosti si vyžiadajte od miestneho úradu alebo najbližšieho zberného miesta.

### Vybratie a nasadenie akumulátora

Akumulátory z prístroja vyberte iba po úplnom vybití (t.j. nechajte vysávač v chode tak dlho, kým sa jeho motor nezastaví). Vysávač musí byť vypnutý a odpojený od el. siete. Stisknite tlačidla aretácie **G3** a následne ťahom vyberte akumulátor **G** z vysávača (obr. 3). Nový akumulátor miernym tlakom zasuňte do pohonnej jednotky až na doraz (ozve sa cvaknutie).

## X. TECHNICKÉ ÚDAJE

Ochranná trieda (adaptér/vysávač)	II. / III.
Akumulátor	25,2 V Li-Ion
Sieťový adaptér	100-240 V (AC) / 30 V (DC)
Hmotnosť (kg)	cca 4,4
Rozmery (D x H x V), (mm)	290 x 275 x 1140

Deklarovaná hodnota emisie hluku tohto spotrebiča je 75 dB, čo predstavuje hladinu „A“ akustického výkonu vzhľadom na referenčný akustický výkon 1 pW.

Napájací adaptér	
Názov výrobcu alebo ochranná známka, obchodné registračné číslo a adresa	ETA
Identifikačná značka modelu	CZH024300080EUWM
Vstupné napätie	100-240 V (AC)
Vstupná frekvencia	50/60 Hz
Výstupné napätie	30,0 V (DC)

Výstupný prúd	0,8 A
Výstupný výkon	24,00 W
Priemerná účinnosť v aktívnom režime	86,20 %
Účinnosť pri malom zaťažení (10 %)	78,12 %
Spotreba energie v stave bez záťaže	≤ 0,1 W
Spotrebič triedy ochrany	II.

**Zmena technickej špecifikácie a obsahu prípadného príslušenstvo podľa modelu výrobku je vyhradená výrobcom.**

**Záruka 24 mesiacov sa nevzťahuje na zníženie užitočnej kapacity akumulátora z dôvodu jej používania alebo staroby. Užitočná kapacita sa znižuje v závislosti na spôsobe používania akumulátora.**

Prípadné ďalšie informácie o spotrebiči a servisnej sieti získate na infolinke +420 545 120 545 alebo na internetovej adrese [www.eta.sk](http://www.eta.sk).

**Údržbu rozsiahlejšieho charakteru alebo údržbu, ktorá vyžaduje zásah do vnútorných častí spotrebiča, musí vykonať iba špecializovaný servis!  
Nedodržaním pokynov výrobcu zaniká pravo na záručnú opravu!**

#### **UPOZORNENIA A SYMBOLY POUŽITÉ NA SPOTREBIČI, OBALOCH ALEBO V NÁVODE:**

**HOUSEHOLD USE ONLY — Len na použitie v domácnosti. DO NOT IMMERSE IN WATER OR OTHER LIQUIDS — Neponárať do vody alebo iných tekutín.**



**TO AVOID DANGER OF SUFFOCATION, KEEP THIS PLASTIC BAG AWAY FROM BABIES AND CHILDREN. DO NOT USE THIS BAG IN CRIBS, BEDS, CARRIAGES OR PLAYPENS. THIS BAG IS NOT A TOY. — Nebezpečenstvo udusenía. Nepoužívajte toto**

**vrecúško v kolískach, postieľkach, kočíkoch alebo detských ohrádkach. PE vrecko odkladajte mimo dosahu detí. Vrecko nie je na hranie.**

Symbol  znamená UPOZORNENIE.  - Čítajte návod na obsluhu



- Odnímateľná napájacia jednotka. UPOZORNENIE: Pre dobíjanie akumulátora používajte iba sieťový adaptér dodaný s týmto prístrojom.



Warning UV-C emitted from this product. Avoid eye and skin exposure to unshielded product. Follow instalation instructions and user manual.

Varování: Tento spotrebič obsahuje žiarič ultrafialového žiarenia UV-C. Nikdy sa nepozerajte do UV lampy, ani k nemu nepribližujte tvár alebo pokožku počas prevádzky prístroja. UV žiarenie môže spôsobiť poškodenie očí a pokožky. Spotrebič používajte iba na účel, na ktorý je určený tak, ako je popísané v tomto návode.

## eta 7224

## INSTRUCTIONS FOR USE

Dear customer, thank you for purchasing our product. Please read the operating instructions carefully before putting the appliance into operation and keep these instructions including the warranty, the receipt and, if possible, the box with the internal packing.

**I. SAFETY WARNING****GENERAL PROVISIONS:**

- Consider the instructions for use as a part of the appliance and pass them on to any other user of the appliance.
- Check whether the data on the type label corresponds with the voltage in your socket. The power cord plug may only be connected to the electrical socket complying with the applicable standards.
- This appliance may only be used by children aged 8 years or older, and persons with reduced physical, sensory or mental capabilities or lack of experience and knowledge if they have been given supervision or instruction concerning use of the appliance in a safe way and understand the hazards involved. Children shall not play with the appliance. Cleaning and user maintenance shall not be made by children without supervision. Children younger than 8 years must be kept out of reach of the appliance and its power cord.
- If a vacuum cleaner can be equipped with a hand-held accessory with rotating parts a warning has to be given concerning entrapment.
- Never use the appliance if its adaptor or plug is damaged, if it does not work properly, if it fell down and was damaged. In this case take the appliance to a special service to check its safety and proper function.
- **Never immerse the charger, the battery and the motor part of the vacuum cleaner into water (even partially) and protect them against humidity!**
- **Turn off the appliance first before filling up container B or emptying container C, or prior to maintenance.**
- **Never leave the product unattended when in operation!**
- Do not charge the battery if electrolyte is leaking from it.
- The appliance must be disconnected from the power adapter when removing the battery.
- Do not throw the battery into fire. There is a risk of explosion!
- Do not let the motorized brush move over the mains cords of other appliances or other cables as this may cause a hazard.
- **Never use (switch on) the vacuum cleaner if it is placed in the charging stand and it is being charged!**
- In order to ensure safety and proper function of the appliance, use only original spare parts and accessories approved by the manufacturer.
- Only use this appliance for the purpose it was designed for, as specified in this manual. Never use the appliance for any other purpose.

- When you handle batteries, make sure that your hands, the product and the batteries are dry.
- If the appliance becomes abnormally hot, gives off an abnormal smell, changes color or if charging takes much longer than usual, stop using and charging the appliance and contact your local elektro shop chain.
- The manufacturer is not responsible for damage caused by improper use of the appliance and the accessories and its warranty for the appliance does not apply in situations when the safety warnings above are not complied with. Failure to replace or maintain all filters regularly according to the instructions in Chapter **IV.**, **V.**, **VI** and also using non-original filters, the properties of which resulted in failure or damage of the vacuum cleaner, is also understood to be improper use of the appliance.

### USE OF THE APPLIANCE:

- The product is intended for home use and similar (in shops, offices and similar workplaces, in hotels, motels and other residential environments, in facilities providing accommodation with breakfast). It is not intended for commercial use!
- In order to prevent overexposure to ultraviolet light, people and domestic animals must stay at the distance of at least 30 cm from the small turbobrush when UV lamp is on. Never look directly into UV light, and avoid being too close with your face or skin to UV lamp when the light is turned on. UV light may cause burns to eyes and skin.
- When handing the appliance, avoid contact (with loose clothing, hair, fingers, jewellery, bracelets etc.) with the rotating brush.
- Do not leave the floor nozzle with the rotation brush on in one place for too long! It could cause damage to the surface vacuumed!
- Before use, ALWAYS fill container **B** with clean water or with water and detergent. Vacuum ONLY with water (water and detergent). Never use the appliance with a dry container!
- Use only foamless detergents designed for cleaning hard floors.
- When the floor is made of parts or contains wooden parts, it has to be completely sealed against water leaks. The cleaned surface has to be resistant to spilled water.
- The Manufacturer is not liable for any damages caused by water leaking into the floor and shall not participate in any compensation for such damages.
- **Never use the appliance or touch the adapter with wet hands or feet!**
- Always turn the appliance off before charging the battery and after use.
- In case the openings/parts for air flow get clogged, turn off the appliance and completely eliminate the cause of clogging.
- Do not vacuum sharp objects (such as broken glass), hot, flammable, explosive objects (such as ashes, burning cigarette ends, petrol, solvents and aerosol vapours), corrosive agents (such as acids, solvents). Vacuuming such objects may damage the appliance.
- Install the charging stand, the vacuum cleaner and the appliance within sufficient distance from flammable objects (e.g. **curtains, drapes, wood, etc.**), heat sources (e.g. **oven, stove, etc.**) and wet surfaces (e.g. **sinks, wash-basins etc.**).
- Do not use the appliance for vacuuming impurities produced during/after construction work, such as gypsum dust, fine sand, cement, construction dust, parts of plaster etc. Penetration of the aggregate with such impurities / loose construction substances / loose construction materials creates the risk of damage and decommissioning of the appliance. This type of defect is not covered by the guarantee.
- As a result of factory tests, the internal container may be dewy. This is not to be considered a defect.

**ADAPTER:**

- If the adaptor of the appliance is corrupted, it has to be replaced by the manufacturer, its service technician or a similarly qualified person so as to prevent dangerous situations.
- **WARNING:** To charge the battery, use only the network adapter supplied with this appliance.
- To power the appliance, only apply safe small voltage in accordance with the type plate.
- Do not use the appliance when charging.
- Use the charger in a room only.
- The adaptor supplied with this appliance is intended for this appliance only, do not use it for other purposes.
- The power cord must not be damaged with sharp or hot objects, open fire, it must not be sunk into water or bent over sharp edges.

ORIGINAL

 eta  
VÝROBCE

**For trouble-free operation of the vacuum cleaner, please use tested micro-filters recommended by the producer.**

## II. EQUIPMENT AND ACCESSORIES (Fig. 1)

**A – drive unit**

- A1 – **ON/OFF** button ⓘ
- A2 – button to set the suction power and brush rotation speed
- A3 – water (cleaning solution) application button
- A4 – handle
- A5 – display - operation signal lights and charging lights
- A6 – SELF CLEAN button
- A7 – air flow outlet part
- A8 – handle

**B – water (cleaning solution) container**

- B1 – cap with filter

**C – dirty water container**

- C1 – water container arrester button
- C2 – separator
- C3 – HEPA filter

C4 – filter

**D – floor nozzle with rotation brush**

- D1 – brush area cover
- D2 – spiral brush
- D3 – microfiber brush
- D4 – UV lamp

**E – charging stand**

- E1 – power supply socket
- E2 – storage base
- E3 – power connector rubber cap

**F – adapter****G – battery**

- G1 – power supply socket
- G2 – charging signal lights
- G3 – battery lock button

**H – Cleaning brush**

## III. APPLIANCE PREPARATION

Remove all packing material, take out the appliance and the accessories. Remove all possible adhesion foils, stick-on labels or paper from the appliance.









**APPLIANCE ASSEMBLY**

When assembling the appliance, follow the procedure indicated in Fig. 2, 4, 7. For disassembly, proceed the other way round and release the locks.

## Battery charging

**Turn the vacuum cleaner off prior to charging!** According to Fig. 3a, place the vacuum cleaner on the charging stand **E**. Before the first use, the battery has to be charged for **at least 12 hours** and fully discharge the battery before second charge to increase the battery life. Connect the stand to mains, using adapter **F**. The battery charging is indicated by the light indicator **A5**. The battery becomes fully charged after approximately 4 to 6 hours of charging, allowing up to 45 minutes of operation. The appliance is fitted with an automatic battery overcharge protection (after the maximum charge level is achieved, the charging will switch off).

## Display

Symbol	Description of signal / Meaning of signal
	The indicator will light up white when the cleaner is in ECO Mode, Working in low brush speed
	The indicator will light up white when the cleaner is in Max Mode. Working in high brush speed
	It shows the working time from "Switch on" to "now".
	The indicator will light up white when UV lamp is working.
	The indicator will flash RED slowly when clean water container is short of water, please fill up with clean water
	The indicator will flash RED slowly when dirty water container is full, please empty the dirty water container in time.
	Press the Self-Cleaning Button, the indicator will flash white slowly, and Flomo will enter the self-cleaning mode.
	Battery - the indicator red light on = Battery is low / will flash white slowly when charging, it will stop flashing after fully charged.
Battery <b>G</b>	lights go out = Battery is fully charged / permanent light = Battery is discharging / One the diode flashed = Battery is low / lights come on = Battery is charging

### CAUTION

- The vacuum cleaner can be charged if it is placed in the charging base **E** (fig. 3a) or remove the battery pack **G** from the drive unit and charge it directly (fig. 3b).
- Let the vacuum cleaner recharge as soon as its suction performance is weaker.
- When the voltage is too low, to protect the battery, the vacuum will automatically turn off.
- If you charge the battery for the first time or after long storage, about 60 % of its total capacity is charged. After repeated discharge and repeated recharge the battery is charged to 100 %.
- If the appliance is used daily, do not unplug the power cord from the socket so that the appliance is fully charged at all times. Battery overcharge is prevented. If you are going to be absent for a longer time (more than one day), unplug the power cord from the socket so as to optimize the battery life.y.

**CAUTION**

- After completing hard work or in hot environment, the battery may be too hot for charging. Let the battery cool down before charging.
- For ensuring longer life of the battery we recommend full discharge and then full recharge of the battery four times a year.
- When storing the appliance for more than a month (without usage or charging), make sure that the battery is charged to at least 50 %. Storing the appliance with an empty battery may lead to irreversible damage to the battery.

**OPERATING TIMES**

Set power	Running Time *
ECO	≥ 45 minutes
MAX	≥ 35 minutes

\* **Note:** The stated operating times are based on ETA's internal testing and only apply to a new and fully charged battery. Depending on the age and wear of the battery, the operating time decreases.

**UV sterilizace**

Together with all the other filtration steps of this vacuum cleaner UV lamp helps to eliminate different kinds of bacteria and viruses. UV light can eliminate up to 99,9 % of bacteria which might otherwise cause trouble.

**IV. USE OF APPLIANCE**

Let the appliance charge sufficiently prior to using.

**OPERATION** (Fig. 5)**1) Vacuum cleaner switching on/off**

- The vacuum cleaner may be switched on/off by **A1** switch.

**2) Suction power setting**

- The suction power is adjustable by **A2** button. Two suction power levels are available (high-**MAX**, the brush rotates at a high speed / low-**ECO** = economic mode, the brush rotates at a lower speed).

**Notes**

- The vacuum cleaner is set to **ECO** suction power when switched on.

**Water (cleaning solution) application button (A3)**

Press and hold the button down to spray water (cleaning solution) on the floor under the nozzle from container **B**.

**Advice**

- **ALWAYS** fill vessel **B** with clean water or water with cleaning agent, thus avoiding damage to the pump.
- As this appliance uses water to clean, the floor may remain wet and slippery for a while.

### Advice

- **When there is fluid in containers B and C, refrain from tilting the appliance (below angle <math>65^\circ</math> from the floor) and turning the appliance upside down with nozzle D lifted up.** The fluid could leak into the internal parts and subsequently damage the appliance.
- When you are using the floor nozzle **D** and the rotary brush will get blocked Error code **FF:10**, (e.g. due to sucking in large foreign objects, due to winding carpet piles, threads or hair on them etc.) turn off the vacuum cleaner by switch **A1**. Then remove the cause of blocking or clean the rotation brush if necessary (see par. VI. MAINTENANCE).

### APPLICATION (Fig. 4, 5, 6)

1. Select a suitable brush according to the purpose of use (**D2** or **D3**).
2. Pour clean water into container **B** (hot or cold). You can also add foamless detergent suitable for cleaning hard floors.
3. Turn the appliance on.
4. Using slow and smooth motions, move over the contaminated floor. Apply water (cleaning solution) using button **A3** according to the amount of water on the surface so that the floor is not cleaned dry.
5. When the level of water in dust container **C** reaches the MAX, turn off the appliance. Discard the contents of the container and reinsert the empty container. Continue cleaning.
6. When finished, turn off the appliance and place on charging stand **E**.

### Notes

- When the cleaning is almost done, do not apply cleaning water onto the floor at least 1 minute prior to turning off the appliance. Only vacuum the water that is on the floor. That will prevent water from dripping from the appliance when moving it.
- If there are any larger impurities on the floor (bits of soil, rocks etc.), remove them first. Then, you can start using the appliance.
- Spiral brush **D2** is designed to remove coarse or dry impurities.
- Microfiber brush **D3** is designed for finer cleaning and it is also suitable for more sensitive floor materials.
- To prevent damage, never put wax, ethereal oils or similar substances in the container **B**. Do not use liquid that are not transparent or even milky floor maintenance products or liquid floor cleaners that are not water-dilutable in the water tank.
- As soon as the water (cleaning solution) in container **B** is used up, empty dirt water container **C**.
- Before lifting floor nozzle **D** above the surface to be cleaned, ALWAYS turn off the appliance first.
- If water starts dripping from air flow outlet **A7**, turn off the appliance and empty container **C**. You can continue working after that.
- The dust container is equipped with a safety system that appliance off in case the level in the container reaches the limit. That prevents water penetration to the motor part.
- It is recommended to press button **A3** when moving forward; do not add water when moving backwards. The vacuum cleaner vacuums water off the floor when moved backwards. Please, avoid continuously holding down button **A3** which would lead to continuous application of water. Such water amount is unnecessary and the water container would get emptied fast.

## V. REMOVING CONTAINERS

### REMOVING WATER (CLEANING SOLUTION) CONTAINER

When removing container **B**, proceed according to Fig. 4. Discard the remaining water or cleaning solution from the container. Reinsert the clean container into the appliance.

### REMOVING DIRT WATER CONTAINER

When removing container **C**, proceed according to Fig. 7. Discard the vacuumed impurities into sewage. Reinsert the clean container into the appliance.

## VI. CLEANING AND MAINTENANCE

### Self-Cleaning (Fig. 8)

The cleaner can clean the roller brush and pipeline automatically on Self-Cleaning Base: Please make sure there is enough clean water in the clean water tank **B**, empty dirty water container before self-cleaning. Place cleaner on the charging station **E**, plug in the power supply **F** well. Press the Self-Cleaning button **A6**, the indicator will be white and flash slowly, and the cleaner will spray the clean water, clean the roller brush and pipeline automatically, meanwhile, it will vacuum the dirty water into the dirty water tank **C**. Please unplug the power supply and clean the dirty water tank once the self-cleaning mode finished to avoid getting stinky.

#### Notes

- The Self-Cleaning can only be applied when charging on the charging station.
- For hygienic reasons, we recommend emptying and cleaning the containers (**B**, **C**) after each use. Do not leave water in any of the containers.

Clean the appliance and adapter surface with a soft wet cloth. Do not use any rough and aggressive detergents!

### Floor nozzle with rotary brush

Remove any dirt (especially hair, animal hairs, etc.) stuck to the brush. To make cleaning easier, the brush can be removed (Fig. 10). Clean the space with a suitable tool (e.g. cleaning brush **H** or tweezers), Fig. 11. Warning: Do not water the floor nozzle in running water directly, it will damage motor and PCB. After the maintenance, apply a reverse procedure to install the brush in the nozzle and secure it. Wipe the UV light cover with a damp cloth. The UV lamp has a long service life. However, if it stops working or gets damaged, please contact an authorized service centre for replacement.

### Containers

Clean the surface of container **B** with a damp cloth, rinse the inside with water. Rinse container **C** with water and detergent.

#### CAUTION

The containers (**B**, **D**) is not resistant to cleaning in a dishwasher.

### HEPA filter **C3**, filter **C4**, separator **C2** (Fig. 7)

Rinse the filter under running water in the top-down direction. The filter can be removed from the separator for more thorough cleaning or replacement. Then, take filter **C3** out and clean it thoroughly, or replace it.

Clean all other parts (i.e. separator **C2**, filter **C4**) in running lukewarm water, e.g. using a cloth or a soft brush and let it dry completely. Re-assemble individual parts in the opposite direction.

After maintenance, let everything dry and then reinsert the containers and put the appliance away. Drying out prevents the formation of unpleasant odours.

#### CAUTION

- The maximum suction effect will be reached with a clean filter and an empty container.
- Do not use any aggressive washing or cleaning agents or hot water to clean the filter.
- The filter is not intended for washing in a dishwasher.
- Cleaning the filter will not restore its original colour, but it will restore its filtration properties.
- In order to maintain the filtering parameters of the HEPA filter, we recommend that you use a dry method of cleaning.
- **If you clean the HEPA filter with water, its filtration properties will deteriorate.** The filter cannot be washed more than three times. After that, a new filter needs to be purchased.
- Neglecting filter cleaning may lead to breakdown of the vacuum cleaner!
- Make sure that the contact surfaces and sealing elements are functional.
- We recommend replacing the filter once a year or when it cannot be cleaned properly or if it is damaged. You can buy a replacement st filter in the elektro shop chain.

#### Storage

The cleaner must be placed on a flat surface where there is no danger of knocking over. Insert of the accessories **D2**, **D3** into storage base **E2** (Fig. 9).

Replacement parts can be purchased under order numbers: ETA722400010 – battery, ETA722400040 – spiral brush, ETA722400050 – microfiber brush, ETA722400070 – HEPA filter, ETA722400130 – cleaning brush.

## VII. TROUBLESHOOTING

Problem	Cause	Solution
Motor won't start	The battery is discharged.	Recharge the battery
	The "ⓘ" button is not in the 0 position	Press the "ⓘ" button
	The handle doesn't connect well	Please re-install the handle
Vacuum cleaner is not charging	No power in the electrical socket	Check if the circuit breakers are on
	Charging adapter or its cord is damaged	Contact the authorised service centre
Cleaner doesn't work	The water container <b>B</b> is not installed	Please empty the water container
	The dirty water container <b>C</b> is full	Please check and install the dirty water container
	The roller brush <b>D2</b> , <b>D3</b> is not installed	Please check and install the roller brush

Problem	Cause	Solution
The indicator display of clean water container <b>B</b> is incorrect	Uncalibrated	Take off the Clean Water container, then start to clean and spray, turn cleaner off until draining the pipe. Then press the <b>A1</b> and <b>A2</b> button for 5 seconds until the digital display flash two times, then check again
No water comes out when spraying	The clean water container <b>B</b> is empty	Please fill up the clean water container
	The clean water container <b>B</b> is not	Please re-install the water container
Cleaner doesn't work in self-cleaning mode	Cleaner isn't connected with Cleaner doesn't work in power supply	Please check and connect with the power supply well
	The dirty water <b>C</b> container is full	Please empty the dirty water container
	Lack of water	Please fill up the clean water container
There are water drops at air outlet	The HEPA filter isn't installed	Please check and install the HEPA filter
	Cleaner was tilted hard	Use the machine correctly <65°
	Cleaner vacuums the foam liquid	Empty the dirty water container in time
The suction performance is not sufficient	Regulation in the position <b>ECO</b>	Set the regulation to <b>MAX</b>
	Clogged HEPA filter, filter	Clean or replace the filters
	The accessories are blocked	Remove the blocking objects
	The battery is discharged	Recharge the battery
The appliance does not move smoothly across the floor when I am cleaning	You selected a too high suction power <b>MAX</b>	Please check and re-install the Roller Brush Reduce the suction power <b>ECO</b>
The brush does not function properly	The brush is clogged with hair or dirt	Clean the brush with a pair of scissors or by hand
	The roller brush is blocked by fabric or surfaces during cleaning	Keep the brush aligned with the surface and do not push the brush into soft surfaces

Error Code	Cause	Solution
FF:01	Charging overvoltage	Replace the adapter
FF:02	Charging overcurrent	Replace the adapter
FF:03	NTC open / short circuit	Replace the battery pack

FF:04	Internal disconnection of the battery pack	Replace the battery pack
FF:05	Rechargeable battery voltage is too low	Replace the battery pack
FF:06	Rechargeable battery voltage difference is too large	Replace the battery pack
FF:07	High discharging temperature	The battery pack temperature is high, please assure battery pack temperature returns to normal before reuse
FF:08	High charging temperature	The battery pack temperature is high, please assure battery pack temperature returns to normal before charging
FF:09	Low charging temperature	The battery pack temperature is low, please assure battery pack temperature returns to normal before charging
FF:10	Roller brush overcurrent	Check if there is any dirt (like pet hair) at the roller brush to be cleaned, then make it clean
FF:12	No dirty water container installed	Install dirty water container

## VIII. ENVIRONMENTAL PROTECTION



If the dimensions allow, there are labels of materials used for production of packing, components and accessories as well as their recycling on all parts. The symbols specified on the product or in the accompanying documentation mean that the used electrical or electronic products must not be disposed of together with municipal waste. For proper disposal of the product, hand it over at special collection places where it will be received free of charge. Suitable disposal of the product can help to maintain valuable natural resources and to prevent possible negative impacts on the environment and human health, which could be the possible consequences of improper waste disposal. Fines can be imposed for improper disposal of this type of waste in agreement with the national regulations. The appliance is equipped with the Li-Ion battery with long life. For environmental protection it is necessary to remove the battery from the appliance after its service life and the battery and the appliance must be disposed of safely using special collection networks. Ask for more details at the local authority or at the local waste collection site.

### Insertion and removal the battery

Remove the batteries from the appliance only when they are fully discharged (i.e. let the vacuum cleaner run until its motor stops). The vacuum cleaner must be switched off and disconnected from mains. Press lock button **G3** and then remove the battery **G** from the vacuum cleaner (Fig. 3). Hold the new battery pack and put down the battery pack along the guide groove and press the battery pack down firmly. When you hear a „click“ sound, the battery pack is locked.

## IX. TECHNICAL DATA

Protection class (charging adapter / vacuum cleaner)  
Accumulator

II. / III.  
25,2 V Li-Ion

Adapter	100-240 V (AC) / 30 V (DC)
Weight (kg) approx.	4.4
Size of the product (mm)	290 x 275 x 1140
Acoustic noise level of 75 dB(A) re 1pW	

### Charging adapter

Manufacturer's name or trademark, business registration number and address	ETA
Model identifier	CZH024300080EUWM
Input voltage	100-240 V (AC)
Input frequency	50/60 Hz
Output voltage	30.0 V (DC)
Output current	0.8 A
Output power	24.00 W
Average efficiency in active mode	86.20 %
Low load efficiency (10%)	78.12 %
Power consumption without load	≤ 0.1 W
Appliance protection class	II.

**The manufacturer reserves the right to change the technical specifications and accessories for the respective models.**

**Guarantee of 24 months does not apply to decrease in the accumulator's effective capacity caused by its use or age. Effective capacity gradually decreases depending on the method of use of the accumulator.**

**Replacement of parts that require intervention in the electric part of the appliance must be carried out by a specialized service! Failure to comply with the instructions of the manufacturer will lead to expiration of the right to guarantee repair!**

### WARNINGS AND SYMBOLS USED ON THE APPLIANCE, PACKAGING OR IN THE INSTRUCTIONS MANUAL:

*HOUSEHOLD USE ONLY; DO NOT IMMERSE IN WATER OR OTHER LIQUIDS;*



*TO AVOID DANGER OF SUFFOCATION, KEEP THIS PLASTIC BAG AWAY FROM BABIES AND CHILDREN. DO NOT USE THIS BAG IN CRIBS, BEDS, CARRIAGES OR PLAYPENS. THIS BAG IS NOT A TOY.*

The  symbol indicates a WARNING.  - Please read the instructions manual

 - Removable power supply unit. WARNING: To charge the battery, use only the network adapter supplied with this appliance.



Warning UV-C emitted from this product. Avoid eye and skin exposure to unshielded product. Follow installation instructions and user manual.

## HASZNÁLATI UTASÍTÁS

Köszönjük, hogy termékünket választotta. A készülék használata előtt nagyon figyelmesen olvassa el ezt a használati útmutatót, és lehetőség szerint a garancialevéllel, pénztári bizonylattal, csomagolással és a csomagolás belső részeivel együtt gondosan őrizze meg.

## I. BIZTONSÁGI ELŐÍRÁSOK



## ÁLTALÁNOS MEGÁLLAPÍTÁSOK:

- Az útmutató utasításait tekintse a készülék tartozékaként és juttassa el azt a készülék bármilyen további felhasználójának.
- Ellenőrizze, hogy a típustáblán levő feszültségérték megegyezik-e az Ön elektromos dugaszolóaljzatában levő feszültséggel. A csatlakozóvezeték villásdugóját csak a szabvány szerint helyesen bekötött és földelt dugaszolóaljzatba szabad becsatlakoztatni!
- Ezt a terméket 8 éves korú és idősebb gyermekek, továbbá csökkent fizikai és mentális képességű vagy nem elegendő tapasztalattal és ismeretekkel rendelkező személyek is használhatják, amennyiben felügyelet alatt állnak vagy a készülék biztonságos használatára vonatkozóan megfelelő módon kioktatták őket és megértik az esetleges veszélyhelyzetek értelmezését. A gyermekek nem játszhatnak a készülékkel. A felhasználó által történő tisztítást és karbantartást gyermekek nem végezhetik, ha nincsenek legalább 8 évesek és csak felügyelet mellett. 8 évnél fiatalabb gyermekek csak a készülék és csatlakozó vezetéke hatósugarán kívül tartózkodhatnak.
- Porszívózás közben a sérülések elkerülése érdekében ne nyúljon az elektromos szívófej forgókeféi közé!
- Soha ne használja a készüléket, ha annak adaptere megsérült, ha nem működik megfelelően, földre esett és megkárosodott. Ilyen esetekben vigye el a készüléket egy szakszervízbe, hogy ott ellenőrizzék annak biztonságát és helyes működését.
- A porszívó hálózati töltőjét, akkumulátorát és motoros részét sose merítse vízbe (részben se) és védje a nedvességtől!
- Mindig kapcsolja ki a készüléket a B jelű edény feltöltése vagy a C jelű edény leürítése illetve a készülék karbantartása előtt.
- **Ne hagyja a bekapcsolt készüléket felügyelet nélkül!**
- Ne töltsön olyan akkumulátort, amelyből szivárog az elektrolit.
- Az akkumulátort ne dobja tűzbe. Robbanásveszélyes!
- Gyártócég nem felel a készülék és tartozékai helytelen használatából eredő károkért és nem felelős a készülék jótállásáért a fenti biztonsági figyelmeztetések be nem tartása esetén. A készülék helytelen használatának tekintjük többek között a szűrők rendszeres cseréje vagy karbantartása elhanyagolását a **IV.**, **V.**, **VI.** fejezetekben közölt utasítások alapján és ugyanúgy nem eredeti szűrők használatát, amely következtében üzemzavar jelentkezett vagy a porszívó megkárosodott.

- A készülék biztonságtechnikája és helyes működése céljából csak eredeti és a gyártó cég által jóváhagyott tartalékalkatrészeket használjon.
- A készüléket csak arra célra használja, amire szánva van, és ahogy a használati útmutatóban le van írva. A készüléket soha se használja más célra.
- Ne használjon sérült, vagy javított akkumulátort, vagy készüléket! A sérült, vagy javított akkumulátor rendellenesen működhet és tűzhez, robbanáshoz, vagy sérülés veszélyéhez vezethet!
- Használatnál kerülje el a porszívóval való durva manipulációt!
- Ha a termék abnormálisan felforrósodik, rendellenes szagokat bocsát ki, vagy ha a töltés a szokásosnál sokkal hosszabb ideig tart, akkor ne használja és ne töltsse tovább, hanem forduljon a helyi szaküzletéhez.
- Az elemek/akkumulátorok használatakor ügyeljen arra, hogy a keze, a termék és az elemek/akkumulátorok szárazak legyenek.
- Az akkumulátor eltávolításánál ki kell húzni a tápkábelt a töltőadapterből.

## A KÉSZÜLÉK HASZNÁLATA:

- A termék otthoni és hasonló (üzletekben, irodákban és más hasonló munkahelyeken, szállodákban, motelekben és más hasonló helyiségekben, „bed and breakfast” típusú szállodákban) használatra szánt! Nem kereskedelmi használatra!
- Annak érdekében, hogy az UV fényvel való túlexponálás ne történjen meg, az emberek és házi állatok 30 cm távolságot kell, hogy tartsanak a világító UV lámpától! Soha ne nézzen egyenesen bele az UV fénybe és arccal, vagy bőrrel ne közelítse azt, miközben világít! Az UV fény égési sérülést okozhat!
- A készülék kezelésekor kerüljön bármilyen véletlen érintkezést (pl. laza ruházata, a haja, az ujjai, az ékszere, karperece stb. útján) a forgó kefével.
- Ügyeljen arra, hogy a motoros kefe ne menjen át más készülékek hálózati kábelein, illetve más kábeleken, mert ez veszélyes lehet.
- A forgókefés padló szívófejet ne hagyja egy helyen túl hosszú ideig bekapcsolt állapotban működni! Megkárosodhat a porszívózott felületi rész!
- Használat előtt MINDIG töltsse fel a **B** jelű edényt tiszta vízzel vagy tisztítószeres vízzel. A porszívózást mindenkor CSAK vízzel (tisztítószeres vízzel) végezze. A készüléket soha ne használja szárazon!
- Csak kemény padlók tisztításához készült nem habképző tisztítószereket használjon.
- Ha a padló elemekből áll, vagy ha fa részeket tartalmaz, akkor teljesen vízzárónak kell lennie. A tisztított felületnek ellenállónak kell lennie a ráfolyt vízzel szemben.
- Ha a padló a padlóba befolyt víz miatt megkárosodik, akkor a gyártó nem vállal felelősséget az okozott károkért, és nem veszi részt az okozott kár megtérítésében.
- **Nedves kézzel vagy lábbal soha ne üzemeltesse a készüléket és ne érintse meg az adaptert sem!**
- Mindig kapcsolja ki a készüléket az akkumulátor feltöltése előtt és a készülék használata után.
- A porszívó nem alkalmas az emberi egészséget károsító anyagok kiszívására.
- Ne porszívózzon éles tárgyakat (pl. üveget, szilánkokat), forró, gyúlékony, robbanásveszélyes tárgyakat (pl. hamut, égő cigaretta maradványokat, benzint, hígítót és aeroszol gőzöket), maró hatású anyagokat (pl. savakat, oldószereket). Ezen tárgyak porszívózásakor a készülék megsérülhet.
- Ha a levegőáramlási nyílás/alkatrész eltömődik, akkor kapcsolja ki a készüléket, és távolítsa el teljesen az eltömődés okát.

- A töltő alap, a porszívót és tartozékait helyezze el az éghető anyagoktól (pl. függönyöktől, kárpittól, fatárgyaktól stb.), hőforrásoktól (pl. kályha, tűzhely stb.) és nedves felületektől (pl. mosogatók, mosdók stb.) megfelelő távolságban.
- A gyártási próbák következményeként a tartály belülről bepárásodhat. Vásárlásnál ezt ne tekintsek meghibásodásnak.
- Ne használja a készüléket az építési munkák során keletkező szennyeződések kiporszívózására, pl. gipszkarton por, finom homok, cement, építési por, vakolati összetevők részei stb. Ha ezek a szennyeződések / ömlesztett építkezési anyagok / építőanyagok porai a készülékbe kerülnek, fennáll annak megkárosodása veszélye és annak üzemén kívül kerülése. Ezen meghibásodásra nem vonatkoznak a jótállási szolgáltatások feltételei.

### HÁLÓZATI ADAPTER:

- Ha ezen készülék adaptere megsérül, akkor az esetleges veszélyes helyzet elkerülése érdekében azt a gyártó, annak szerviztechnikusa vagy hasonlóan képzett személye útján ki kell cserélni.
- **FIGYELMEZTETÉS:** Az akkumulátor töltéséhez csak a készülékhez mellékelt hálózati adaptert használja.
- A készülék csak a típuscímkén feltüntetett biztonságos törpefeszültségről üzemeltethető.
- Ne használja a készüléket annak feltöltése közben.
- A hálózati töltőt csak helyiségben használja.
- A csomaghoz tartozó hálózati adaptert kizárólag ezen készülék töltésére használja, ne használja más célra!
- A csatlakozóvezetékét nem szabad éles, vagy forró tárgyakkal, nyílt lánggal megrongálni, nem szabad azt vízbe meríteni sem éles peremeken át hajlítani.

ORIGINAL

*eta*

VÝROBCE

**A porszívó üzemzavar nélküli üzemé biztosítása érdekében a gyártó cég által javasolt, tesztelt mikroszűrőket kell használni.**

## II. TERMÉKLEÍRÁS (1. ábra)

### A – meghajtó egység

- A1 – ON/OFF nyomógomb ⓘ
- A2 – szívóteljesítményt beállító gomb és kefe forgási sebessége
- A3 – víz (tisztító oldat) kezelő gomb
- A4 – tartófogantyú
- A5 – kijelző az üzemelés és töltés fényjelzései
- A6 – SELF CLEAN nyomógomb
- A7 – a légáramlás kimeneti része
- A8 – tartófogantyú

### B – víz (tisztító oldat) tartály

B1 – elzáró dugó vel szűrő

### C – szennyezőanyag gyűjtő edény

- C1 – szennyezőanyag edény záró nyomógomb
- C2 – szeparátor
- C3 – HEPA szűrő
- C4 – szűrő

### D – padló szívófej forgó kefével

- D1 – a kefetér fedele
- D2 – spirális kefe
- D3 – mikroszál kefe
- D4 – UV lamp

**E – a töltőberendezés**

- E1 – csatlakozó nyílás
- E2 – tároló bázis
- E3 – táphálózati konnektor gumírozott fedele

**F – hálózati adapter****G – akkumulátor**

- G1 – csatlakozó nyílás
- G2 – kijelző az töltés fényjelzései
- G3 – akkumulátor rögzítő nyomógomb

**H – Tisztító kefe****III. A KÉSZÜLÉKET ELŐKÉSZÍTÉSE**

Távolítsa el a csomagolóanyagokat, vegye ki a készüléket és tartozékait. Távolítson el a készülékről minden esetleges tapadó fóliát, címkét vagy papírt.









**A KÉSZÜLÉKET ÖSSZEÁLLÍTÁSA**

A készüléket összeállításakor az 2., 4., 7. ábra alapján járjon el. A leszerelés során fordítva járjon el és oldja ki a reteszelő elemeket.

**Az akkumulátor töltése**

**A porszívót feltöltés előtt kapcsolja ki!** Helyezze a porszívót az 3a. ábra szerint a töltőberendezésre **E** és annak csatlakozóvezetékét csatlakoztassa az el. hálózathoz. Az akkumulátort annak első használatba vétele előtt **12** órán keresztül töltsen és a második feltöltés előtt teljesen merítse le a hosszabb élettartam megőrzése érdekében! Az **A5** fényjelző a töltést jelzi. Kb. 4-6 óra után az akkumulátor fel lesz töltve és akár 45 perces működést is biztosít. A készülék túltöltés elleni védelemmel felszerelt (teljes feltöltés után a töltés kikapcsol).

**Kijelző**

Szimbólum	Jel leírása / Jelentése
	ECO – alacsony szívóteljesítmény, a kefe alacsonyabb sebességgel forog
	MAX – magas szívóteljesítmény, a kefe magasabb sebességgel forog
	Működési idő
	UV lámpa be van kapcsolva
	Kevés víz a tartályban
	Tele a szennyeződés tartály
	Self-clean – öntisztító funkció be van kapcsolva
	Akkumulátor – szimbólumok piros villognak = akkumulátor le van merülve / fehér színűen villognak = akkumulátor töltés alatt / fehér színűen világítanak = akkumulátor fel van töltve
Akkumulátor <b>G</b>	Diódák kikapcsolódnak = akkumulátor fel van töltve / Egyik diód villognak = akkumulátor merül le / Diódák nem világítanak = akkumulátor lemerült / diódák bekapcsolódnak = akkumulátor töltődik fel

**FIGYELEM**

- A porszívó akkor tölthető fel, ha behelyezte az **E** (3a. ábra) töltő aljzatba vagy a külön akkumulátor **G** tölthető (3b. ábra)
- A porszívót azonnal töltsse fel, amint gyöngül a szívóteljesítmény.
- Ha az akkumulátor feszültsége túl alacsony, a porszívó az akkumulátor védelme érdekében automatikusan kikapcsol.
- Ha az akkumulátort először vagy hosszabb tárolás után tölti fel, akkor annak feltöltődése a teljes kapacitás mintegy 60 %-ára történik. Ismételt kisütéskor és újból történő feltöltéskor az akkumulátor feltöltődése már 100 %-os lesz.
- Intenzív munkavégzés befejezésekor vagy forró környezetben az akkumulátor túl meleg lehet még a feltöltéshez. **Hagyja az akkumulátort annak feltöltése előtt kihűlni.**
- Mindennapi tartós használat során ne húzza ki a tápegység csatlakozó vezetékét a konnektorból. Így a készülék mindig teljesen feltöltött állapotban marad. Az akkumulátor túltöltése korlátozott. Ha hosszabb ideig (több mint egy napig) nincsenek jelen, húzza ki a csatlakozó vezetékét a tápegység el. konnektorából az akkumulátor élettartamának optimalizálása érdekében.
- Az akkumulátortelep élettartama növelése biztosítására, javasoljuk évente 4x az elemeket a készülék használata útján teljesen kisűtni, majd ismét teljes kapacitásukra feltölteni.
- Ha egy hónapnál tovább tárolja a készüléket (használat vagy töltés nélkül), ügyeljen rá, hogy legalább 50%-ra töltsse fel az akkumulátorát. A készülék lemerült akkumulátorral való töltése esetén az akkumulátor véglegesen károsodhat.

**MŰKÖDÉSI IDŐK**

Állítsa be a teljesítményt	Nyitvatartási idő *
ECO	≥ 45 perc
MAX	≥ 35 perc

\* **Megjegyzés:** A megadott üzemidők az ETA belső tesztjein alapulnak, és csak új és teljesen feltöltött akkumulátorokra vonatkoznak. Az akkumulátor életkorától és elhasználtságától függően az üzemidő csökken.

**UV jezőfeny**

Más szűrési elemekkel együtt az UV fény segít a különböző baktériumokat és vírusokat elpusztítani. Az UV sugárzás képes elpusztítani azon baktériumok egészen 99,9%-át, amelyek problémákat okozhatnak.

**IV. A KÉSZÜLÉKET HASZNÁLATA**

Használatbavétele előtt hagyja, hogy a készüléket megfelelően feltöltődjön.

**VEZÉRLÉS** (5. ábra)**1) Porszívó be/kikapcsolása**

- A porszívót az **A1** kapcsolóval lehet be/kikapcsolni

**2) Szívóteljesítmény beállítása**

- A szívóteljesítmény beállításához a **A2** gombot használja. Összesen kettő szívó teljesítmény érhető el (magas-**MAX**, a kefe magas sebességgel forog / alacsony-**ECO** = gazdasági mód, a kefe kisebb sebességgel forog).

**Megjegyzések**

A porszívó **ECO** kisebb szívóteljesítménnyel kapcsol be.

## Nyomógomb a víz- (tisztító oldat) alkalmazásához (A3)

Annak megnyomásával és benyomva tartásával bekapcsolja a **B** jelű edényből a padlóra szivattyúzza a vizet (tisztítóoldatot) a fűvóka alá.

### Figyelem

- Használat előtt **MINDIG** töltsse fel a **B** tartályt enyhén mosószeres vízzel annak érdekében, hogy a szivattyú ne károsodjon
- Mivel a készülék vizet használ a tisztításhoz, a padló nedves és csúszós maradhat egy ideig.
- **Ha a B és C tárolóedényekben folyadék van, akkor kerülje annak túlzott megbillentését (a padlótól véve 65 °-nál kisebb szög alatt), és a készülék D-jelű fűvókája felfelé történő elfordítását.** Ez a készülék belső részeibe történő befolyást okozná és azt követően megkárosítaná azt.
- Ha üzem közben megakad a forgókefe **D**, hibakód-**FF:10** (pl. nagyobb méretű idegen tárgy porszívózásakor, a szőnyeg rojtjai felcsavarodásával, cémszálakkal vagy hajakkal telítve stb.) a porszívót az **A1** jelű kapcsolóval kapcsolja ki. Ezután távolítsa el a megakadás okát, szükség szerint tisztítsa ki a forgó kefét (lásd az VI. KARBANTARTÁS c. fejezetet).

### Megjegyzések

- Ha a tisztítási idő a vége felé közeledik, legalább 1 perccel a kikapcsolás előtt ne eresszen tisztítóvizet a padlóra. Csak szívja el a padlón levő vizet. Ezzel megakadályozza a víz csepegését a készülékből annak áthelyezése közben.
- Ha a padlón nagyobb méretű szennyeződések maradnának (nagyobb talajdarabok, kövek stb.), akkor először távolítsa el azokat. Ezután ismét használhatja a készüléket.
- A **D2** jelű spirális kefe a durva vagy beszáradt szennyeződések eltávolítására szolgál.
- A **D3** jelű mikroszálal kefe kíméletesebb tisztítást tesz lehetővé és még érzékenyebb padlóakra is alkalmas.
- A meghibásodások elkerülése érdekében soha ne tegyen vaxot, illóolajat vagy hasonló anyagot a tartályban vagy vízben nem oldható padlóápoló termékeket vagy folyékony padlótisztítószereket. A érdekében ne használjon nem átlátszó vagy akárcsak tejszerű folyékony padlóápolószereket.
- Ha a **B** jelű tartályban a vizet (tisztító oldatot) elhasználta, akkor ürítse ki a **C** jelű szennyeződések tartalmazó tartályt.
- **MINDIG** kapcsolja ki a készüléket, mielőtt a **D** jelű padlószívó fejet a tisztított felület fölé emeli.
- Ha az **A7** jelű légáramlás kimenetén víz kezd csöpögni, akkor kapcsolja ki a készüléket, és ürítse ki a **C** jelű szennyeződések tartalmazó edényt. Ezután tovább folytathatja a munkát.
- A szennyeződések tartalmazó edénybe egy biztonsági elleni védelemmel felszerelt van felszerelve, amely lezárja a készülék ha a tartályban levő folyadékszint eléri a szélső határértéket. Ez megakadályozza a víz bejutását a motort tartalmazó részbe.
- Az **A3** jelű gomb benyomását előre haladáskor javasoljuk, és fordítva, ha a mozgás visszafelé a test irányában történik, akkor ne eresszünk hozzá vizet. A porszívó hátrafelé történő mozgatásakor a víz leszívódik a padlóról. Ne tartsa benyomva az **A3** jelű gombot, mivel az folyamatos vízfelhasználást eredményezne. Az ilyen mértékű vízmennyiség felesleges, és a víztartály gyorsan kiürülne.

## A BERENDEZÉS HASZNÁLATA (4., 5., 6. ábrák)

1. Az alkalmazás szerint válassza ki a megfelelő kefét (**D2** vagy **D3**).
2. Tegyen tiszta vizet (meleg- vagy hidegvizet) a **B**-jelű edénybe. A vízbe nem habzó tisztítószert is adhat, amely alkalmas kemény padlók tisztítására.
3. Kapcsolja be a készüléket.
4. Lassú és folyamatos mozdulatokkal törölje ki a szennyezett padlót. A felszínen levő vízmennyiségtől függően adagolja a vízmennyiséget (a tisztítóoldatot) az **A3** jelű nyomógombbal úgy, hogy ne tisztítsa a felületet szárazon.
5. Ha a **C** szennyezett vizet tartalmazó tartály folyadékszintje eléri a MAX jelzést, állítsa le a készüléket. Öntse ki a tartály tartalmát a csatornába és helyezze a tartályt ismét a készülékbe. Ezt követően folytassa a tisztítást.
6. A munka befejezése után, kapcsolja ki a készüléket, és helyezze át az **E**-jelű a töltőberendezés.

## V. AZ EDÉNYEK ELTÁVOLÍTÁSA

### A VÍZ (TISZTÍTÓ OLDAT) TÁROLÓ TARTÁLY ELTÁVOLÍTÁSA

A **B** jelű tartály eltávolításakor az 4. ábra szerint járjon el. A maradék vizet vagy tisztító oldatot öntse ki a tartályból. A tiszta edényt fordított módon tegye vissza a készülékbe.

### A SZENNYEZŐDÉSEKET TARTALMAZÓ TARTÁLY ELTÁVOLÍTÁSA

A **C** tartály eltávolításakor az 7. ábrán látható módon járjon el. A szennyeződéseket a csatornába kell kiönteni. A tiszta edényt fordított módon tegye vissza a készülékbe.

## VI. TISZTÍTÁS ÉS KARBANTARTÁS

### Öntisztító rendszer (SELF-CLEAN), (8. ábra)

Ürítse ki a szennyeződés tartályt, a **C** és **B** tartályba öntsön tiszta vizet. Helyezze a porszívót a töltő állomásba **E** és az adapter **F** segítségével csatlakoztassa az elektromos hálózathoz. Nyomja meg az **A6** gombot és az öntisztító folyamat elkezdődik. A mód befejezése után húzza ki a tápkábelt az elektromos hálózatból, ürítse ki a szennyeződés tartályt és hagyjon mindent alaposan megszáradni.

### Megjegyzések

- Az öntisztító módot csak akkor lehet bekapcsolni, ha a porszívó a töltő állomásba be van helyezve.
- Higiéniai szempontból ajánlott a tartályok (**B**, **C**) kiürítése és kitisztítása minden használat után. Ne hagyjon a vizet az egyik tartályban sem.

A villamos készülék és az adapter felületét puha nedves ronggyal tisztítsa le, és kerülje az érdes, agresszív tisztítószerek alkalmazását!

### Padlószívófej forgó kefével

Távolítsa el a szennyeződéseket (különösen hajszájakat, az állati szőrzetet stb.), amelyek a keféhez tapadtak. A könnyebb tisztítás érdekében vegye ki a kefét (10. ábra). A területet egy megfelelő eszköz (pl. tisztító kefe **H**, vagy csipesz) segítségével tisztítsa meg (11. ábra). UV lámpa hosszú élettartamú, ha azonban annak világítása megszűnik, vagy a lámpa összetörik, akkor cseréje biztosítására vegyék fel a kapcsolatot annak márkaszervizével.

### Edények

A **B** jelű edény felületét törölje le nedves ruhával, a belsejét vízzel öblítse ki. A **C** jelű tartályt vízzel öblítse ki, mosószer hozzáadásával.

**FIGYELEM:** A edény (B, D) mosogatógépben nem mosásálló.

### A C3 jelű HEPA szűrő, C4 szűrő, C2 szeparátor (7. ábra)

Öblítse le a szűrőt folyó víz alatt fentről lefelé irányban. Ha alaposabban kívánja kitisztítani vagy kicserélni a szűrőt, akkor azt el kell távolítani a szeparátor. Ezután a C3 jelű szűrőt el lehet távolítani, alaposan megtisztítani, vagy azt újra kicserélni. Valamennyi alkatrészt (azaz a szeparátort C2, a szűrőt C4) mossa le langyos folyóvízben pl. ruhadarabbal esetleg puha kefe segítségével és hagyja azt tökéletesen megszáradni. Megszáradásuk után az egyes alkatrészeket fordított sorrendben helyezze vissza.

#### FIGYELEM

- Maximális szívóhatást mindig csak tiszta szűrővel és üres edénnyel érhetünk el.
- A szűrő tisztításához ne használjon agresszív mosó vagy tisztítószer sem forró vizet.
- A szűrőt nem szabad edénymosogató gépben mosni.
- A szűrő kitisztításával nem újul meg annak eredeti színe, de szűrőképessége megújul.
- A szűrők tisztítása elhanyagolása a porszívó üzemmódját okozhatja!
- Ügyeljen arra, hogy az egymással érintkező felületek és tömítőelemek üzemképesek legyenek.
- A szűrőt javasoljuk évente 1x cserélni vagy akkor, ha már az nem tisztítható vagy megsérült. Tartalék szűrőket az elektromossági üzlethálózatában vásárolhat.

Tartalék alkatrészt az alábbi rendelési számokon vásárolhatnak:

ETA722400010 – akkumulátor, ETA722400040 – spirális kefe, ETA722400050 – mikroszál kefe, ETA722400070 – HEPA szűrő, ETA722400130 – tisztító kefe.

### Tárolás

A karbantartás elvégzése után hagyjon minden darabot rendben kiszáradni, csak ezután állítsa össze a készüléket és az edényeket. Csökkenti ezzel a nem kívánt szagok terjedését. Az összállított álló porszívót ne helyezze egyenetlen felületre! Szükség esetén állítsa a porszívót egyenes felületre, ahol nem borulhat fel. A tartozékok D2, D3 helyezze a E2 tároló bázis (9. ábra).

## VII. A PROBLÉMÁK MEGOLDÁSAI

Hibajelenség	Oka	Eltávolítása
A motor nem kapcsol be	Az akkumulátor kimerült	Töltse fel az akkumulátort
	A "ⓘ" kapcsoló nincs bekapcsolva	Nyomja meg a "ⓘ" kapcsoló nyomógombját
A porszívó nem töltődik fel	Fogantyú nincs összerakva megfelelően	Rakja össze a fogantyút újra
	A konnektorban nincs áram	Ellenőrizze, hogy a biztosítékok be vannak-e kapcsolva
Porszívó nem működik	A töltő adapter, vagy a tápkábele megsérült	Forduljon szakszervizhez
	Tartály B elhelyezése nem jó	Ellenőrizze
	Tartály C megtelt	Ürítse ki a tartályt
	D2, D3 kefék elhelyezése nem megfelelő	Ellenőrizze

Hibajelenség	Oka	Eltávolítása
Tartály <b>B</b> ellenőrzője hibát mutat	Érzékelő hibás	Vegye le a tartályt, nyomja meg az <b>A3</b> gombot amíg a rendszer nem ürül ki teljesen. Utána nyomja meg és tartsa (kb. 5 mp.) az <b>A1+A2</b> , gombokat, amíg a kijelző 2x nem villog
Tartályból <b>B</b> folyik ki a víz	Tartály megtelt	Öntse ki a vizet
	Kupak nincs rögzítve jól	Ellenőrizze
	Tartály elhelyezése nem jó	Ellenőrizze
A porszívó nem spriccel vizet	Tartály <b>B</b> elhelyezése nem jó	Ellenőrizze
	Tartály <b>B</b> üres	Töltse fel a tartályt vízzel
A porszívó nem működik Self-Clean módban	A porszívó nincs elhelyezve az állomásba és a töltő adapter nincs csatlakoztatva	Helyezze a porszívót az állomásba, csatlakoztassa az adaptert
	Tartály <b>B</b> üres	Töltse fel a tartályt vízzel
	Tartály <b>C</b> tele	Öntse ki a vizet
Kimenetnél víz cseppek láthatók	HEPA szűrő nincs telepítve	Telepítse a HEPA szűrőt
	A porszívó el volt döntve	Döntse a porszívót <65° szögbe
	Víz habzik	Csökkentse a tisztító szer mennyiségét
Nem elegendő a szívóteljesítmény	A szabályozás <b>ECO</b>	Állítsa be a szabályozást <b>MAX</b>
	Eltömődött a szűrő	A szűrőt tisztítsa ki, illetve cserélje ki
	A tartozékok eltömődöttek	Távolítsa el az eltömődés okait
	Az akkumulátor kimerült	Töltse fel az akkumulátort
A porszívó nem mozgatható zökkenőmentesen szőnyegtisztítás közben	Túl magas szívóerőt állított be <b>MAX</b>	Ellenőrizze a kefe rögzítését Csökkentse a szívóerőt <b>ECO</b>
A kisméretű forgó kefe működik megfelelően	A kefét eltömítette a haj vagy más szennyeződés	Tisztítsa meg a kefét egy ollóval vagy kézzel
	A forgókefe eltömődött a takarítás során az anyagokon vagy felületeken	A kisméretű forgó kefe tartsa mindig párhuzamosan az adott felülettel, és ne nyomja bele a puha anyagokba

Hibakód	Oka	Eltávolítása
FF:01	Túlfeszültség töltésnél	Hálózati adapter csere
FF:02	Töltés magasabb árammal	Hálózati adapter csere
FF:03	NTC megszakítva / rövidzárlat	Akkumulátor csere
FF:04	Akkumulátor belső szétcsatlakozása	Akkumulátor csere
FF:05	Akkumulátor feszültsége túl alacsony	Akkumulátor csere

FF:06	Akkumulátor feszültség különbsége túl nagy	Akkumulátor csere
FF:07	Akkumulátor magas hőmérséklete merülés közben	Akkumulátor hőmérséklete magas, várjon amíg nem csökken le, utána újra lehet használni
FF:08	Akkumulátor magas hőmérséklete töltés közben	Akkumulátor hőmérséklete magas, várjon amíg nem csökken le, utána újra lehet használni
FF:09	Akkumulátor alacsony hőmérséklete töltés közben	Akkumulátor hőmérséklete alacsony, várjon amíg nem nő, utána újra lehet használni
FF:10	Kefe túlterhelés / leblokkolása	Ellenőrizze a kefe blokkolását, esetleges szennyeződések (pl. házi állatok szőre) távolítsa el
FF:12	Szennyeződés tartály hiányzik	Helyezze be a tartályt

## VIII. ÖKOLÓGIA



Mérettől függően valamennyi csomagolóanyagra, komponensre és tartozékra rányomtatottak azon anyagok jelzéseit, amelyeket előállításukhoz használtak, illetve azok újrahasznosítási jelzéseit. A terméken, valamint a kísérő dokumentációban közzétett jelzések azt jelentik, hogy az elektromos vagy elektronikus termékeket nem szabad a kommunális hulladékkal együtt likvidálni. A helyes likvidálás céljából adja le azokat az arra kijelölt hulladékgyűjtő helyeken, ahol azokat ingyenesen átveszik. A termék helyes felszámolása értékes természeti forrásokat óvhat meg és segít a környezetre és az emberi egészségre kifejtett negatív hatásuk megelőzésében, amely a hulladékok helytelen felszámolása következményeként jelentkezhetne. Ez a készülék hosszú élettartamú Li-Ion akkumulátorral felszerelt. A környezetvédelem érdekében a készülék üzemképessége után a lemerült akkumulátort megfelelő módon ki kell szerelni belőle, az erre kijelölt speciális gyűjtőhálózatok segítségével az akkumulátor és a készülék biztonságos felszámolása szükségeltetik. További részletekért forduljon a helyi önkormányzathoz vagy a legközelebbi hulladékgyűjtő helyhez.

### Levétel és felhelyezés az akkumulátor

A készülékből az akkumulátort csak annak teljes kimerülése után vegye ki (hagyja a porszívót mindaddig bekapcsolva, amíg annak motorja nem áll le). A porszívó kikapcsolt állapotban kell hogy legyen, tápkábele kihúzva az elektromos hálózatból! Az **G3** jelű nyomógomb benyomásával feloldja a és vegye le az akkumulátort **G** az porszívóról (3. ábra). A új akkumulátor helyezze be ütközésig a meghajtó egységben lévő (hallani fog egy kattantást).

## IX. MŰSZAKI ADATOK

Érintésvédelmi osztálya (töltő adapter / porszívó)	II. / III.
Akkumulátor	25,2 V Li-Ion
Hálózati adapter	100-240 V (AC) / 30 V (DC)
Tömeg cca (kg)	4,4
Termék méretei (mm) (kézi porszívó)	290 x 275 x 1140 0
Akusztikus zajszintje 75 dB(A) re 1pW	

Töltő adapter	
A gyártó megnevezése vagy védjegye, a cég nyilvántartási száma és címe	ETA
A modell azonosító jele	CZH024300080EUWM
Bemeneti feszültség	100-240 V (AC)
Bemeneti frekvencia	50/60 Hz
Kimeneti feszültség	30,0 V (DC)
Kimeneti áramerősség	0,8 A
Kimeneti teljesítmény	24,00 W
Átlagos hatékonyság aktív módban	86,20 %
Hatékonyság alacsony terhelésnél (10 %)	78,12 %
Energiafogyasztás terhelésmentes állapotban	≤ 0,1 W
A készülék környezetvédelmi osztálya	II.

**A technikai specifikációk és modell szerinti esetleges tartozékok változtatásának jogát a gyártó fenntartja! Illusztratív képek.**

**A 24 hónapos garancia nem érvényes a rendszeres használat általi, vagy a már hosszú életkor miatt fellépett akkumulátor kapacitásának csökkenésére. Az akkumulátor kapacitása automatikusan csökken az akkumulátor használatától függően.**

**Az olyan alkatrész cseréjét, ami során be kell avatkozni a készülék elektromos részébe, csak szakszerviz végezheti el! A gyártói utasítások be nem tartása a garanciális javítások lehetősége megszűnését vonja maga után!**

**A KÉSZÜLÉKEN, ANNAK CSOMAGOLÁSÁN VAGY ÚTMUTATÓJÁBAN TALÁLHATÓ FIGYELMEZTETÉSEK ÉS SZIMBÓLUMOK:**

*HOUSEHOLD USE ONLY – Kizárólag háztartási használatra alkalmas. DO NOT IMMERSE IN WATER OR OTHER LIQUIDS – Ne merítse vízbe vagy más folyadékba.*



*TO AVOID DANGER OF SUFFOCATION, KEEP THIS PLASTIC BAG AWAY FROM BABIES AND CHILDREN. DO NOT USE THIS BAG IN CRIBS, BEDS, CARRIAGES OR PLAYPENS. THIS BAG IS NOT A TOY. – Fulladásveszély. Tartsa a PE zacskót gyermekektől elzárt helyen. A zacskó nem játékszer. Ne használja ezt a zacskót bölcsőkben, kiságyakban, babakocsikban, vagy gyerek járókákban.*

*elzárt helyen. A zacskó nem játékszer. Ne használja ezt a zacskót bölcsőkben, kiságyakban, babakocsikban, vagy gyerek járókákban.*

Az  szimbólum FIGYELMEZTETÉST jelent.  - Olvassa el a használati utasítást

 - Leválasztható töltő egység. A csomaghoz tartozó hálózati adaptert kizárólag ezen készülék töltésére használja, ne használja más célra!



Warning UV-C emitted from this product. Avoid eye and skin exposure to unshielded product. Follow instalation instructions and user manual.

Figyelmeztetés: Ez a készülék UV-C ultravörös sugárzással felszerelt. Soha ne nézzen bele az UV lámpába, ne tegye az arcát a készülék közelébe, amikor a készülék be van kapcsolva! UV-C sugárzás koncentráció is okozhat szem és bőr károsodást! A készüléket csak arra célra használja, amire szánva van, és ahogy a használati útmutatóban le van írva.

## eta 7224

## INSTRUKCJA OBSŁUGI

Szanowni Państwo, dziękujemy za zakup naszego produktu. Przed rozpoczęciem użytkowania, należy uważnie przeczytać wszystkie instrukcje i zachować je na przyszłość. Dotyczy to także gwarancji, dowodu zakupu oraz – jeśli to możliwe – wszystkich części oryginalnego opakowania.

**I. OSTRZEŻENIA DOTYCZĄCE BEZPIECZEŃSTWA****POSTANOWIENIA OGÓLNE:**

- Wskazówki zawarte w instrukcji obsługi należy przekazać innemu użytkownikowi urządzenia.
- Sprawdź, czy dane dotyczące napięcia podane na tabliczce odpowiadają napięciu w sieci elektrycznej. Wtyczkę przewodu zasilania należy podłączyć do prawidłowo uziemionego gniazdka!
- Z urządzenia mogą korzystać dzieci powyżej 8 roku życia, oraz osoby z ograniczonymi zdolnościami fizycznymi lub umysłowymi, a także nieposiadające wiedzy lub doświadczenia w użytkowaniu tego typu urządzeń pod warunkiem, że będą one nadzorowane lub zostaną poinstruowane na temat bezpiecznego korzystania z tego urządzenia oraz zagrożeń wiążących się z jego używaniem. Bawienie się urządzeniem jest zabronione dzieciom. Czyszczenie i konserwacja bez nadzoru dorosłych jest dzieciom zabroniona. Dzieci do lat 8 muszą trzymać się z dala od urządzenia i jego przewodu.
- Aby uniknąć obrażeń, nie należy wkładać rąk/palców do szczotki obrotowej.
- Nigdy nie używaj urządzenia, jeśli ma uszkodzony adapter, jeśli nie działa prawidłowo, spadło na ziemię i uległo uszkodzeniu. W takich przypadkach zanieś urządzenie do specjalistycznego serwisu, aby sprawdzić jego bezpieczeństwo i prawidłowe działanie.
- **Zasilacza sieciowego, akumulatora, części silnikowej nigdy nie zanurzaj do wody (ani częściowo) i chroń przed wilgocią!**
- **Przed napełnieniem zbiornika B lub przed opróżnieniem zbiornika C, lub przed konserwacją, należy najpierw wyłączyć urządzenie.**
- **Produktu nie pozostawiaj włączonego bez dozoru!**
- Nie ładuj akumulatora, z którego wycieka elektrolit.
- Przy wyjmowaniu akumulatora urządzenie musi być odłączone od zasilacza ładującego.
- Akumulatora nie wolno wrzucać do ognia. Niebezpieczeństwo wybuchu!
- W celu zapewnienia bezpieczeństwa i prawidłowego funkcjonowania urządzenia, należy używać wyłącznie oryginalnych części zamiennych i akcesoriów zatwierdzonych przez producenta.
- Nigdy nie używaj urządzenia do innych celów niż te, do których jest przeznaczony oraz w sposób opisany w niniejszej instrukcji. Nigdy nie używaj urządzenia do żadnych innych celów.
- Producent nie odpowiada za szkody spowodowane przez niepoprawne używanie urządzenia i akcesoriów i nie jest odpowiedzialny za gwarancję urządzenia w przypadku nieprzestrzegania wyżej przedstawionych ostrzeżeń bezpieczeństwa. Za nieprawidłowe użytkowanie urządzenia jest między innymi uważane nieprzestrzeganie regularnej wymiany lub konserwacji wszelkich filtrów, jak opisano w rozdziale **IV.**, **V.**, **VI** jak również stosowanie nieoryginalnych filtrów, gdzie ze względu na ich własności, doszło do usterki lub uszkodzenia odkurzacza.

- Nie używać uszkodzonego lub zmodyfikowanego akumulatora lub urządzenia. Uszkodzony lub zmodyfikowany akumulator może wykazywać nieprzewidywalne zachowanie prowadzące do pożaru, wybuchu lub niebezpieczeństwa zranienia.
- Jeśli urządzenie nadmiernie się nagrzewa, wydziela nietypowy zapach, zmienia kolor lub jeśli ładowanie trwa znacznie dłużej niż zwykle, zaprzestań korzystania z urządzenia i ładowania go i skontaktuj się w sieci sklepów elektro.
- Podczas obchodzenia się z bateriami lub akumulatorami upewnij się, że Twoje ręce, urządzenie oraz baterie lub akumulatory są suche.

## UŻYWANIE URZĄDZENIA:

- Produkt przeznaczony jest do stosowania w gospodarstwach domowych i podobnych miejscach (sklepy, biura i podobne miejsca pracy, hotele, motele i inne środowiska mieszkalne, w firmach świadczących usługi noclegowe ze śniadaniem)! Nie jest przeznaczone do użytku komercyjnego!
- Ze względów bezpieczeństwa uważaj, aby szczotką obrotową nie przesuwiała się po przewodach zasilających innych urządzeń ani innych kablach.
- Podczas manipulowania z urządzeniem należy unikać kontaktu np. luźnego ubrania, włosów, palców, biżuterii, bransoletki itp. z obracającą się szczotką.
- Dyszy podłogowej ze szczotką obrotową nie należy pozostawiać w jednym miejscu zbyt długo! Może to spowodować uszkodzenie odkurzonej powierzchni!
- Przed użyciem ZAWSZE napełnij zbiornik **B** czystą wodą lub wodą z detergentem. Odkurzanie powinno odbywać się **WYŁĄCZNIE** z wodą (wodą z detergentem). Nigdy nie używać urządzenia do odkurzania na sucho!
- Do czyszczenia twardych podłóg należy używać wyłącznie niepieniących detergentów.
- Jeśli podłoga składa się z części, paneli lub zawiera elementy drewniane, musi być całkowicie uszczelniona przed dostępem wody. Oczyszczona powierzchnia musi być odporna na rozlaną wodę.
- Jeśli podłoga zostanie uszkodzona z powodu dostania się wody do podłogi, producent nie ponosi odpowiedzialności za wyrządzone szkody i nie będzie pokrywać kosztów.
- **Nigdy nie używać urządzenia ani nie podłączać zasilacza mokrymi rękami lub nogami!**
- Zawsze należy wyłączać urządzenie przed ładowaniem akumulatora i po użyciu.
- Jeśli otwory / przelotowe części do przepływu powietrza zostaną zatkane, wyłączyć urządzenie i usunąć przyczynę zatkania.
- Nie należy odkurzać ostrych przedmiotów (np. szkła, drzazg), gorących, łatwopalnych przedmiotów wybuchowych (np. popiołu, palących reszek papierosów, benzyny, rozcieńczalników i oparów aerozoli), środków żrących (np. kwasów, rozpuszczalników). Odkurzając te przedmioty, urządzenie może zostać uszkodzone.
- Stojak do ładowania, odkurzacz i akcesoria należy zainstalować z dala od łatwopalnych przedmiotów (takich jak **zasłony, draperie, drewno, itp.**), źródeł ciepła (np. **piec, kuchenia itp.**) i mokrych powierzchni (np. **zlewozmywaków, umywalk itp.**).
- Odkurzacz nie jest odpowiedni do odkurzania substancji, które mogą zagrozić ludzkiemu zdrowiu.
- Nie używać urządzenia do odkurzania zanieczyszczeń powstających podczas prac budowlanych, takich jak proszek gipsowy, drobny piasek, cement, pył budowlany, części tynku itp. Gdy te zanieczyszczenia / sypkie materiały budowlane / luźne materiały budowlane przenikają do agregatu, istnieje ryzyko uszkodzenia i utylizacja urządzenia. Tego rodzaju usterka nie kwalifikuje się do naprawy gwarancyjnej.
- Ze względu na testy odbywające się podczas produkcji dochodzi do wewnętrznego zroszenia zbiornika. Przy zakupie nie należy tego uważać za usterkę.

- W celu uniknięcia nadmiernej ekspozycji na promieniowanie ultrafioletowe, ludzie i zwierzęta muszą znajdować się w odległości od etui mała turbo szczotka z lampą UV min. 30 cm. Nie należy patrzeć bezpośrednio na światło UV, twarzą lub skórą nie należy zbliżać się do urządzenia, gdy jest włączone. Promieniowanie UV może powodować oparzenia oczu i skóry.

### ZASILACZ:

- Jeśli adapter tego urządzenia jest uszkodzony, musi zostać wymieniony przez producenta, jego serwisanta lub podobnie wykwalifikowaną osobę, aby uniknąć niebezpiecznej sytuacji.
- **OSTRZEŻENIE:** Aby naładować akumulator, należy używać tylko zasilacza sieciowego dostarczonego z tym urządzeniem.
- Nie używać urządzenia podczas ładowania.
- Zasilacza należy używać tylko w pomieszczeniu.
- Zasilacz sieciowy dostarczany wraz z urządzeniem jest przeznaczony tylko do tego urządzenia, nie należy go używać do innych celów.
- Dopilnuj, aby kabel zasilający nie został uszkodzony przez ostre lub gorące przedmioty i ogień. Nie powinien być zanurzany w wodzie lub załamywać się na ostrych krawędziach.

ORIGINAL

 et  
 VÝROBCE

**Aby odkurzacz pracował bez usterki należy koniecznie używać testowanych mikrofiltrów zalecanych przez producenta.**

## II. WYPOSAŻENIE I AKCESORIA ODKURZYCZY (rys. 1)

### A – jednostka napędowa

- A1 – przycisk **Ⓜ** WŁ./WYŁ.
- A2 – przycisk do regulacji siły ssania i prędkość obrotu szczotki
- A3 – przycisk podania wody (roztworu czyszczącego)
- A4 – uchwyt
- A5 – wyświetlacz LED - sygnalizacja świetlna pracy i ładowanie
- A6 – przycisk SELF CLEAN
- A7 – część wylotowa strumienia powietrza
- A8 – uchwyt

### B – zbiornik na wodę (roztwór czyszczący)

- B1 – zatyczka z filtru

### C – zbiornik na zanieczyszczenia

- C1 – przycisk blokady zbiornika na zanieczyszczenia
- C2 – separator
- C3 – filtr HEPA
- C4 – filtr

### D – końcówka podłogowa ze szczotką rotacyjną

- D1 – osłona przestrzeni szczotki
- D2 – szczotka spiralna
- D3 – szczotka z mikrofibry
- D4 – lampa UV

### E – baza ładująca

- E1 – gniazdko zasilające
- E2 – podstawa do odłożenia
- E3 – gumowa osłona złącza zasilania

### F – zasilacz

### G – akumulator

- G1 – gniazdko zasilające
- G2 – sygnalizacja świetlna ładowanie
- G3 – przycisk blokowania akumulatora

### H – szczoteczka do czyszczenia

### III. PRZYGOTOWANIE URZĄDZENIA

Usuń materiał pakowy, wyjmij urządzenie i akcesoria. Z urządzenia usuń wszystkie folie adhezyjne, naklejki lub papier.









#### MONTAŻ URZĄDZENIA

Podczas montażu urządzenia postępuj wg rysunku 2, 4, 7. Podczas demontażu należy postępować w odwrotny sposób i odblokować elementy blokujące.

#### Ładowanie akumulatora

**Przed ładowaniem wyłącz odkurzacz!** Według rys. 3a umieść odkurzacz na bazę ładującą **E** i podłącz zasilacz **F** do prądu. Przed pierwszym użyciem należy akumulator ładować **min. 12 godzin**. Przed drugim naładowaniem akumulator całkowicie naładować, aby wydłużyć żywotność akumulatora. Naładowanie baterii jest sygnalizowane przez sygnał świetlny **A5**. Po około 4-6 godz. zazwyczaj akumulator jest w pełni naładowany i może pracować do 45 minut. Urządzenie jest wyposażone w automatyczne zabezpieczenie przed przeładowaniem akumulatora (po osiągnięciu maksymalnego naładowania będzie ładowanie wyłączone).

#### Wyświetlacz

Symbol	Opis sygnału / Znaczenie
	ECO - niska siła ssania, szczotka obraca się z niższą prędkością.
	MAX - wysoka siła ssania, szczotka obraca się z wyższą prędkością
	Czas pracy
	Lampa UV jest włączona
	Mało wody w zbiorniczku
	Pełny pojemnik na brud
	Self-clean - funkcja samooczyszczania jest włączona
	Akumulator-symbole świecą czerwono = akumulator jest rozładowany / migają biało = akumulator ładuje się / świecą biało = akumulator jest naładowany
Akumulator <b>G</b>	Diody zgasną = akumulator jest naładowany / Jedyna dioda migają = akumulator rozładowuje się / Diody nie świecą = rozładowany akumulator / Diody zaczną świecić = akumulator ładuje się

#### UWAGA

- Odkurzacz można ładować gdy jest włożony do podstawy ładującej **E** (rys. 3a) lub można ładować osobny akumulator **G** (rys. 3b).
- Odkurzacz naładuj jak tylko moc ssania słabnie.
- Jeżeli napięcie akumulatora jest za niskie, odkurzacz dla jego ochrony automatycznie wyłączy się.

**UWAGA**

- Podczas ładowania akumulatora po raz pierwszy lub po dłuższym okresie przechowywania, będzie naładowany do około 60 % całkowitej zdolności. Po wielokrotnym ładowaniu i rozładowaniu naładuje się na 100 %.
- Po ciężkiej pracy lub w gorącym otoczeniu odkurzacz może być zbyt gorący do ładowania akumulatora. **Niech akumulatora wystygnie przed ładowaniem.**
- W przypadku codziennego użytkowania nie należy odłączać przewodu zasilającego od gniazdka. W ten sposób urządzenie będzie zawsze w pełni naładowane. Przeładowanie akumulatora jest uniemożliwione. Jeśli użytkownik jest nieobecny przez dłuższy czas (więcej niż jeden dzień), należy wyciągnąć przewód zasilający z gniazdka, aby zoptymalizować żywotność akumulatora.
- Aby przedłużyć żywotność akumulatora, zalecamy 4 razy w roku używając urządzenia akumulator całkowicie rozładować, a następnie w pełni naładować.
- W przypadku przechowywania urządzenia przez ponad miesiąc (bez używania lub ładowania) upewnij się, że akumulator jest naładowany w co najmniej 50%. Przechowywanie urządzenia z rozładowanym akumulatorem może doprowadzić do nieodwracalnego uszkodzenia akumulatora.

**CZAS PRACY**

Nastawiona moc	Czas pracy *
ECO	≥ 45 minut
MAX	≥ 35 minut

\* **Uwaga:** Podane czasy pracy opierają się na wynikach własnych testów firmy ETA i dotyczą tylko nowego i w pełni naładowanego akumulatora. W zależności od wieku i zużycia akumulatora czas pracy skraca się.

**UV sterilizacja**

W połączeniu z pozostałymi elementami filtracyjnymi odkurzacza lampka UV pomaga w niszczeniu różnych rodzajów bakterii i wirusów. Światło UV może zabić 99,9 % bakterii, które mogą powodować problemy.

**IV. ZASTOSOWANIE URZĄDZENIA**

Przed użyciem urządzenia należy naładować wystarczająco.

**OBSŁUGA** (rys. 5)**1) Włączanie / wyłączenie odkurzacza**

- Odkurzacz można włączyć / wyłączyć przełącznikiem **A1**.

**2) Regulacja siły ssania**

- Siła ssania jest regulowana za pomocą przycisku **A2**. Istnieją w sumie dwa mocy ssania (wysoka=MAX szczotka obraca się z wyższą prędkością / niska=ECO-mode = tryb gospodarczy, szczotka obraca się z mniejszą prędkością).

**Uwagi**

Odkurzacz włącza się zawsze na niska-ECO moc ssania.

**Przycisk do zastosowania wody (roztworu czyszczącego), (A3)**

Naciśnięcie i przytrzymanie spowoduje włączenie pompowania wody (roztworu czyszczącego) ze zbiornika **B** na podłogę pod dyszą.

### Ostrzeżenie

- Przed użyciem **ZAWSZE** napełnić pojemnik **B** czystą wodą lub wodą z dodatkiem środka czyszczącego, aby nie doszło do uszkodzenia pompy.
- Jako że urządzenie wykorzystuje do czyszczenia wodę, podłoga przez jakiś czas może być mokra i śliska.
- **Jeśli w zbiornikach B i C znajduje się płyn, należy unikać nadmiernego nachylenia (pod kątem <math><65^\circ</math> od podłogi) i obracać dziobkiem D urządzenia w górę.** Może to spowodować wewnętrzne uszkodzenie części i uszkodzenie urządzenia.
- Jeśli używana jest dysza podłogowa **D** dojdzie podczas eksploatacji do blokowania obrotowej szczotki, Kod błędu-**FF:10** (np. przez odkurzenie dużych ciał obcych, owinięcie frędzli dywanu, nici i włosów, itp.), wyłącz urządzenie przełącznikiem **A1**. Następnie należy usunąć przyczynę blokady, lub jeśli to konieczne, oczyścić szczotkę (patrz VI. KONSERWACJA).

### Uwagi

- Jeśli zbliża się koniec czasu czyszczenia, nie należy stosować wody czyszczącej na podłodze przez co najmniej 1 minutę przed wyłączeniem. Po prostu tylko odkurzyć wodę, która już jest na podłodze. Zapobiega to kapaniu wody z urządzenia podczas przenoszenia.
- Jeśli na podłodze znajdują się duże zanieczyszczenia (większe kawałki gliny, kamieni itp.), należy je najpierw usunąć. Następnie można użyć urządzenia.
- Szczotka spiralna **D2** służy do usuwania grubego lub suchego brudu.
- Szczoteczka z mikrofibry **D3** służy do delikatniejszego czyszczenia i nadaje się również do bardziej delikatnych podłóg.
- Aby zapobiec uszkodzeniu, nie wolno wlewać wosku, olejków eterycznych ani podobnych substancji ani płynnych środków do czyszczenia podłogi, które nie rozpuszczają się w wodzie do zbiorniku **B**. Nie należy używać niedozwolonych płynnych środków do czyszczenia podłóg, które nie są przejrzyste, a wręcz mętne. Nie można też pozwolić, by urządzenie je zbierało.
- Gdy zużyta zostanie woda (roztwór czyszczący) w zbiorniku **B**, należy opróżnić zbiornik na zanieczyszczenia **C**.
- **ZAWSZE** wyłączać urządzenie przed podniesieniem dyszy podłogowej **D** powyżej czyszczonej powierzchni.
- Jeśli woda na wylocie strumienia powietrza **A7** kapie, należy wyłączyć urządzenie i opróżnić zbiornik na zanieczyszczenia **C**. Następnie można kontynuować pracę.
- Zbiornik na zanieczyszczenia jest wyposażony w automatyczne bezpieczeństwo, który wyłączy urządzenie, jeśli poziom w zbiorniku osiągnie skrajny limit. Zapobiega to przedostawaniu się wody do części silnika.
- Naciśnięcie przycisku **A3** jest zalecane podczas poruszania się do przodu, odwrotnie, gdy poruszasz się do tyłu w kierunku ciała, nie przydawaj wody. Ruchem odkurzacza do tyłu dochodzi do odkurzania wody z podłogi. Należy unikać ciągłego trzymania przycisku **A3**, jego trzymanie spowodowałoby ciągłe użycie wody. Taka ilość nie jest konieczna, a zbiornik na wodę zostanie szybko opróżniony.

### UŻYCIE (rys. 4, 5, 6)

1. Wybrać odpowiednią szczotkę (**D2** lub **D3**) w zależności od użycia.

2. Włączyć czystą wodę (ciepłą lub zimną) do zbiornika **B**. Można także dodać niepieniący detergent do wody, który nadaje się do czyszczenia twardych podłóg.
3. Włączyć urządzenie.
4. Powoli i płynnie przesuwając po brudnej podłodze. W zależności od ilości wody na powierzchni dozować wodę (roztwór czyszczący) za pomocą przycisku **A3**, aby nie czyścić suchej powierzchni.
5. Jeśli poziom wody w zbiorniku na zanieczyszczenia **C** osiągnie MAX, zatrzymać urządzenie. Wylać zawartość zbiornika do odpadu i włożyć go ponownie do urządzenia. Kontynuować czyszczenie.
6. Po zakończeniu urządzenia wyłączyć i zaparkować na baza ładująca **E**.

## V. WYJĘCIE ZBIORNIKÓW

### WYJĘCIE ZBIORNIKA NA WODĘ (ROZTWÓR CZYSZCZĄCY)

Podczas wyjmowania zbiornika **B** postępować zgodnie z rysunkiem 4. Wylać pozostałą wodę lub roztwór czyszczący ze zbiornika. Umieścić czysty zbiornik z powrotem do urządzenia.

### WYJĘCIE ZBIORNIKA NA ZANIECZYSZCZENIA

Podczas wyjmowania zbiornika **C** postępować zgodnie z rys. 7. Odkurzone zanieczyszczenia wylać do odpadu. Umieścić czysty zbiornik z powrotem do urządzenia.

## VI. CZYSZCZENIE I KONSERWACJA

### System samooczyszczania (SELF-CLEAN), (rys. 8)

Opróżnić pojemnik na brud **C** i do pojemnika **B** nalać czystą wodę. Umieścić odkurzacz do doku do ładowania **E** i podłączyć z pomocą adaptera **F** do sieci elektrycznej. Naciśnięcie przycisku **A6** i proces samooczyszczania włączy się. Po ukończeniu trybu samooczyszczania odłączyć zasilanie z sieci el., opróżnić pojemnik na brud i wszystko dobrze wysuszyć

#### Uwagi

- Tryb samooczyszczania można włączyć tylko wtedy, kiedy odkurzacz jest umieszczony w doku do ładowania.
- Z higienicznego punktu widzenia zaleca się opróżnianie i czyszczenie zbiorników (**B**, **C**) po każdym użyciu. Nie należy pozostawiać wody w żadnym zbiorniku.

Przetrzyj powierzchnię urządzenia i zasilacza miękką, wilgotną ściereczką, nie używaj szorstkich i agresywnych detergentów!

### Dysza podłogowa ze szczotką obrotową

Usunąć zanieczyszczenia (zwłaszcza włosy, sierść zwierząt itp.), które pozostały na szczotce. Aby ułatwić czyszczenie, wyjąć szczotkę (rys. 10). Przestrzeń wyczyścić za pomocą odpowiedniego narzędzia (np. szczoteczka do czyszczenia **H** lub pincety), (rys. 11). Pokrywa światła UV otrzeć wilgotną ściereczką. Lampa UV ma długą trwałość, jednak, jeżeli nie świeci lub jest uszkodzona, należy skontaktować się z autoryzowanym centrum serwisowym w celu wymiany UV.

### Zbiorniki

Wyrzucić powierzchnię zbiornika **B** wilgotną szmatką, wypłukać wnętrze wodą. Przemyć zbiornik **C** wodą z dodatkiem detergentu.

**UWAGA**

Pojemnik (**B, D**) nie jest odporny na mycie w zmywarce.

**Filtr HEPA C3, filtr C4, separator C2, (rys. 7)**

Opłukać filtr pod bieżącą wodą z góry w dół. Jeśli chcesz dokładnie wyczyścić lub wymienić filtr, można go wyjąć z separatora. Następnie filtr **C3** można wyjąć i dokładnie wyczyścić lub wymienić na nowy. Wszystkie elementy (np. separator **C2**, filtr piankowy **C4**) należy oczyścić pod bieżącą ciepłą wodą np. przy użyciu szmatki lub miękkiej szczotki i pozostawić do wyschnięcia. Po wysuszeniu należy zmontować poszczególne części w odwrotny sposób.

**UWAGA**

- Do czyszczenia filtra nie używaj agresywnych środków piorących i czyszczących lub nawet gorącej wody.
- Filtr nie jest przeznaczony do mycia w zmywarce.
- Czyszczenie filtra nie przywróci mu oryginalnego koloru, ale zdolność do filtrowania tak.
- Brak czyszczenia filtra może doprowadzić do awarii odkurzacza!
- Upewnij się, że powierzchnie przylegające i elementy uszczelniające były funkcjonalne.
- Filtr powinien być wymieniany 1 raz w roku, lub jeśli nie może być już właściwie oczyszczony lub jest uszkodzony. Wymienne filtry są dostępne w sieci sklepów elektro.

**Przechowywanie**

Po wykonaniu konserwacji wszystko powinno wyschnąć, a następnie należy złożyć urządzenie i zbiorniki. Zapobiega to nieprzyjemnym zapachom. Złożony odkurzacz nie może być postawiony na nierówną powierzchnię! Akcesoriów (**D2, D3**) włóż do podstawy do odłożenia baza **E2** rys. 9.

Elementy można nabyć pod numerem zamówień: ETA722400010 – akumulator, ETA722400040 – szczotka spiralna, ETA722400050 – szczotka z mikrofibry, ETA722400070 – filtr HEPA, ETA722400130 – szczoteczka do czyszczenia.

**VII. ROZWIĄZYWANIE PROBLEMÓW**

Problem	Przyczyna	Rozwiązanie
Silnik nie chce się włączyć	Akumulator jest wyczerpany	Naładuj akumulator
	Nie jest włączony przełącznik "ⓘ"	Naciśnij przycisk przełącznika "ⓘ"
	Uchwyt nie jest prawidłowo połączony	Ponownie zainstalować uchwyt
Odkurzacz nie jest ładowany	W gniazdku nie ma napięcia elektrycznego	Upewnij się, że bezpieczniki są włączone
	Zasilacz do ładowania lub jego przewód jest uszkodzony	Skontaktować się z autoryzowanym centrum serwisowym
Odkurzacz nie pracuje	Pojemnik <b>B</b> nie jest prawidłowo zainstalowany	Skontrolować
	Pojemnik <b>C</b> jest pełny	Opróżnić pojemnik
	Szczotka <b>D2, D3</b> nie jest prawidłowo zainstalowana	Skontrolować

Problem	Przyczyna	Rozwiązanie
Kontrolka pojemnika <b>B</b> sygnalizuje nieprawidłowo	Niesprawny czujnik	Zdjąć zbiornik, nacisnąć przycisk <b>A3</b> do opróżnienia systemu. Następnie nacisnąć i przytrzymać (ok. 5 s) przyciski <b>A1+A2</b> , dopóki wyświetlacz 2x nie zamiga
Z pojemnika <b>B</b> wycieka woda	Pojemnik jest przepelniony	Zmniejszyć ilość wody
	Zawór za mało zakręcony	Skontrolować, dokręcić zawór
	Pojemnik jest źle zainstalowany	Skontrolować, zainstalować prawidłowo
Odkurzacz nie rozpryskuje wody	Pojemnik <b>B</b> nie jest prawidłowo zainstalowany	Skontrolować
	Pojemnik <b>B</b> jest pusty	Napełnić pojemnik wodą
Odkurzacz nie pracuje w trybie Self-Clean	Odkurzacz nie jest w doku i nie jest podłączony adapter sieciowy	Umieścić odkurzacz do doku, podłączyć adapter sieciowy
	Pojemnik <b>B</b> jest pusty	Napełnić pojemnik wodą
	Pojemnik <b>C</b> jest pełny	Opróżnić pojemnik
Na wyjściu są krople wody	Filtr HEPA nie jest zainstalowany	Zainstalować filtr HEPA
	Odkurzacz był mocno pochylony	Pochylać odkurzacz pod kątem <65°
	Odkurzacz odkurza wodę z pianą	Zmniejszyć ilość środka czyszczącego w wodzie
Siła ssania jest niewystarczająca	Regulacja jest na <b>ECO</b>	Ustaw regulację na <b>MAX</b>
	Zaniesiony filtr HEPA, filtr	Należy oczyścić lub wymienić filtr
	Akcesoria są zatkane	Usuń blokujące przedmioty
	Akumulator jest wyczerpana	Naładuj akumulator
Urządzenie nie przesuwają się płynnie w trakcie czyszczenia	Ustawiona jest zbyt wysoka moc ssania <b>MAX</b>	Skontrolować umocowanie szczotki Zmniejsz moc ssania <b>ECO</b>
Szczotka nie działa prawidłowo	Szczotka jest zatkana włosami lub zanieczyszczeniami	Wyczyść szczotkę nożyczkami lub ręką
	Podczas czyszczenia szczotka obrotowa blokuje się na tkaninach lub powierzchniach	Mała turbo szczotka należy prowadzić równo po powierzchni i nie naciskać na nią podczas czyszczenia miękkich powierzchni

Kod błędu	Przyczyna	Rozwiązanie
FF:01	Przełączenie podczas ładowania	Wymienić adapter sieciowy
FF:02	Ładowanie wyższym prądem	Wymienić adapter sieciowy
FF:03	NTC przerwane / zwarcie	Wymienić akumulator
FF:04	Wewnętrzne odłączenie akumulatora	Wymienić akumulator

FF:05	Napięcie akumulatora jest za niskie	Wymienić akumulator
FF:06	Różnica napięcia akumulatora jest za duża	Wymienić akumulator
FF:07	Wysoka temperatura akumulatora podczas rozładowywania	Temperatura akumulatora jest wysoka, zaczekać na obniżenie temperatury, następnie można znów użyć
FF:08	Wysoka temperatura akumulatora do ładowania	Temperatura akumulatora jest wysoka, zaczekać na obniżenie temperatury, następnie można znów użyć
FF:09	Niska temperatura akumulatora do ładowania	Temperatura akumulatora jest niska, zaczekać na wzrost temperatury, następnie można ponownie użyć
FF:10	Przeciążenie / zablokowanie szczotki	Skontrolować, czy szczotka nie jest zablokowana, usunąć ewentualne zanieczyszczenia (na przykład sierść zwierząt domowych)
FF:12	Brak pojemnika na brud	Zainstalować pojemnik

## VIII. EKOLOGIA



Jeżeli tylko pozwoliły na to rozmiary, na wszystkich elementach wydrukowano znaki materiałów zastosowanych do produkcji opakowań, komponentów i wyposażenia, jak również ich przetwarzania wtórnego. Symbole umieszczone na produktach lub w załączonej dokumentacji oznaczają, że zastosowanych elementów elektrycznych lub elektronicznych nie można poddawać utylizacji wraz z odpadem komunalnym. Produkt należy odnieść do specjalnych punktów zbiorczych, w których będą przyjęte bez opłaty. Dzięki poprawnej utylizacji pomogą Państwo zachować cenne źródła i pomogą w profilaktyce ewentualnych negatywnych wpływów na środowisko naturalne i zdrowie ludzkie. Niewłaściwy sposób utylizacji urządzenia może podlegać karze – zgodnie z przepisami krajowymi i międzynarodowymi. Urządzenie jest wyposażone w akumulator Li-Ion o długiej żywotności. Aby chronić środowisko jest wymagane po zakończeniu działania urządzenia wyładowany akumulator zdemontować i w odpowiedni sposób, poprzez specjalną sieć punktów zbiorczych, akumulator i urządzenie bezpiecznie zlikwidować. W celu uzyskania innych szczegółowych informacji dotyczących utylizacji należy zwrócić się do najbliższego urzędu lub punktu zbiorczego.

### Wyjęcie i włożenie akumulatora

Wymij akumulator z urządzenia tylko po pełnym rozładowaniu (tzn. niech odkurzacz pracuje tak długo aż zatrzyma się silnik). Odkręcić śruby i otwórz odkurzacz. Odkurzacz musi być wyłączony i odłączony od sieci. Naciskając przycisk **G3** zwolnij blokadę i wyjmij akumulator **G** z odkurzacza (rys. 3). Nowy akumulator lekko naciskając do jednostce napędowej aż do oporu (usłyszysz dźwięk kliknięcia).

## IX. DANE TECHNICZNE

Klasa izolacyjna (adapter ładowania / odkurzacz)	II. / III.
Akumulator	25,2 V Li-Ion
Zasilacz	100-240 V (AC) / 30 V (DC)
Masa (kg) ok	4,4
Wymiary produktu (mm)	290 x 275 x 1140
Poziom hałasu 75 dB(A) re 1pW	

## Adapter zasilania

Nazwa producenta lub znak towarowy, handlowy numer rejestracyjny i adres	ETA
Znak identyfikacyjny modelu	CZH024300080EUWM
Napięcie wejściowe	100-240 V (AC)
Częstotliwość wejściowa	50/60 Hz
Napięcie wyjściowe	30,0 V (DC)
Prąd wyjściowy	0,8 A
Moc wyjściowa	24,00 W
Sprawność średnia w trybie aktywnym	86,20 %
Sprawność przy niskim obciążeniu (10 %)	78,12 %
Zużycie energii w stanie bez obciążenia	≤ 0,1 W
Urządzenie klasy ochrony	II.

Zmiana specyfikacji technicznych i akcesoriów w zależności od modelu produktu jest zastrzeżona przez producenta.

24 miesięczna gwarancja nie obejmuje akumulatora. Pojemność akumulatora oraz jego efektywność ulega stopniowo zmniejszeniu w zależności od sposobu użytkowania.

Wymiana elementów, które wymagają ingerencji do elektrycznej części urządzenia może wykonać wyłącznie specjalistyczny serwis! Nieprzestrzeganie wskazówek producenta powoduje utratę prawa do napraw gwarancyjnych!

### OSTRZEŻENIA I SYMBOLE UŻYTE NA URZĄDZENIACH, OPAKOWANIACH LUB W INSTRUKCJI:

*HOUSEHOLD USE ONLY – Tylko do zastosowania w gospodarstwie domowym. DO NOT IMMERSE IN WATER OR OTHER LIQUIDS – Nie zanurzać do wody lub innych cieczy. TO AVOID DANGER OF SUFFOCATION, KEEP THIS PLASTIC BAG AWAY FROM BABIES AND CHILDREN. DO NOT USE THIS BAG IN CRIBS, BEDS, CARRIAGES OR PLAYPENS. THIS BAG IS NOT A TOY. – Niebezpieczeństwo uduszenia. Tego worka nie należy używać w kołyskach, łóżeczkach, wózkach lub kojach dziecięcych.*

*Torebkę z PE położyć w miejscu będącym poza zasięgiem dzieci. Torebka nie służy do zabawy!*



Symbol  oznacza OSTRZEŻENIE.  - Zapoznaj się z instrukcją obsługi

 - Zdejmowana jednostka zasilająca. OSTRZEŻENIE: Aby naładować akumulator, należy używać tylko zasilacza sieciowego dostarczonego z tym urządzeniem.



Warning UV-C emitted from this product. Avoid eye and skin exposure to unshielded product. Follow instalation instructions and user manual.

Ostrzeżenie: Urządzenie posiada promiennik ultrafioletowego promieniowania UV-C. Nigdy nie patrzeć na lampę UV pracującego urządzenia i nie ustawiać twarzy w pobliżu części. Promieniowanie UV może powodować oparzenia oczu i skóry. Nigdy nie używaj urządzenia do innych celów niż te, do których jest przeznaczony oraz w sposób opisany w niniejszej instrukcji.

## BEDIENUNGSANLEITUNG

Sehr geehrter Kunde, wir bedanken uns, dass Sie unser Produkt gekauft haben. Lesen Sie bitte vor der Inbetriebnahme dieses Gerätes sorgfältig die Bedienungsanleitung und bewahren Sie sie zusammen mit der Garantiebescheinigung und dem Kassenbeleg und je nach den Möglichkeiten auch mit der Verpackung und dem Inhalt auf.

**I. SICHERHEITSANWEISUNGEN****ALLGEMEINE BESTIMMUNGEN:**

- Die Anweisungen der Anleitung betrachten Sie als Teil des Elektrogerätes und übergeben Sie die Anleitung an jeden weiteren Nutzer.
- Überprüfen Sie, ob die Angabe auf dem Typenschild der Spannung in ihrer elektrischen Steckdose entspricht. Es ist notwendig den Stecker des Netzteils nur in die Steckdose einer solchen elektrischen Installation anzuschließen, die den entsprechenden Normen entspricht.
- Dieses Gerät darf von Kindern im Alter von mehr als 8 Jahren oder Personen mit eingeschränkten physischen oder mentalen Fähigkeiten oder mit unzureichenden Erfahrungen und Kenntnissen genutzt werden, wenn sie unter Aufsicht sind oder über die Nutzung des Gerätes auf eine sichere Art und Weise angewiesen wurden und sich eventueller Gefahren bewusst sind. Es muss gesichert werden, dass Kinder mit dem Gerät nicht spielen. Reinigung und Wartung darf von Kindern unter 8 Jahren und ohne Aufsicht nicht durchgeführt werden. Kinder unter 8 Jahren müssen sich außerhalb der Reichweite des Gerätes und seiner Einspeisung aufhalten.
- Wegen Unfallvorbeugung stecken Sie Ihre Hände und Finger nicht in die Rotationsbürste.
- Verwenden Sie das Gerät nicht, falls der Netzteil beschädigt wurde, falls es nicht richtig funktioniert, auf den Boden gefallen ist und beschädigt wurde. In solchen Fällen bringen Sie das Gerät zum Fachservice, um seinen sicheren Betrieb und richtige Funktion überprüfen zu lassen.
- Tauchen Sie den Netzteil, den Akku und den Motorteil nie ins Wasser (auch nicht teilweise) und schützen Sie diese vor Feuchtigkeit!
- Vor jeglichem Umgang mit den Behältern (**B, C**) oder vor der Wartung schalten Sie das Gerät immer aus!
- Lassen Sie das Gerät nicht ohne Aufsicht laufen!
- Beim Aufladen des Akkus ist der Netzteil warm, was ein völlig normaler Zustand ist.
- Laden Sie einen solchen Akku nicht auf, von dem Elektrolyt austritt.
- Das Austreten des Elektrolyts aus dem Akku ist durch das Überlasten des Staubsaugers oder durch die Verwendung des Staubsaugers in extrem hohen Temperaturen verursacht. Werden Sie mit Elektrolyt besprüht, waschen Sie die entsprechende Stelle mit Wasser und Seife und spülen Sie sie mit Zitronenwasser mit Essig ab. Beim Besprühen von Augen spülen Sie das betroffene Auge mehrere Minuten mit klarem Wasser ab und suchen Sie ärztliche Hilfe aus.

- Verwenden Sie keinen beschädigten oder modifizierten Akkumulator oder Gerät. Der beschädigte oder modifizierte Akkumulator kann ein unvorhersehbares Verhalten aufweisen, das zu Feuer, Explosion oder Verletzungsgefahr führen kann.
- Wenn das Produkt ungewöhnlich heiß wird, einen ungewöhnlichen Geruch hat, die Farbe ändert oder wenn das Laden viel länger dauert als üblich, beenden Sie die Verwendung und das Laden des Produkts und wenden Sie sich an Ihren Geschäftsnetz ETA vor Ort.
- Achten Sie beim Umgang mit Batterien darauf, dass Ihre Hände, das Produkt und die Batterien beim Einsetzen der Batterien trocken sind.
- Beim Demontieren des Akkus muss das Gerät vom Ladenetzteil getrennt sein.
- Verbinden Sie die Kontakte des Akkus und des Netztesiles nicht! Falls Sie den Akku nicht verwenden, halten Sie ihn außerhalb der Reichweite von metallenen Gegenständen wie Büroklammern, Münzen, Schlüssel, Nagel, Schrauben und weiteren kleinen Metallgegenständen, die einen Kurzschluss an den Akku-Klammern verursachen können. Ein Kurzschluss am Akku kann Verbrennungen oder Brand verursachen. Werfen Sie den Akku nicht ins Feuer. Explosionsgefahr!
- Um richtige Funktion und Sicherheit zu gewährleisten, verwenden Sie nur Originalteile und das durch den Hersteller genehmigte Zubehör.
- Verwenden Sie dieses Gerät samt seines Zubehörs nur zu dem Zweck, zu dem es bestimmt wurde, wie in dieser Anleitung beschrieben. Verwenden Sie das Gerät zu keinen anderen Zwecken.
- Eventuelle Texte und Bilder in Fremdsprachen auf den Verpackungen oder auf dem Gerät sind am Ende der jeweiligen Sprachversion übersetzt und erklärt.
- Der Hersteller ist für die Schäden, die durch unrichtige Nutzung des Gerätes verursacht werden, im Falle der Nicht-Einhaltung der oben aufgeführten Sicherheitsvorschriften nicht verantwortlich. Als unrichtige Verwendung wird unter anderem das Nicht-Einhalten des regelmäßigen Umtausches und der Wartung sämtlicher Filter laut Anweisungen im Kapitel IV., V., VI sowie die Verwendung von nicht originellen Filtern, infolge deren Eigenschaften es zur Panne oder Beschädigung des Staubsaugers gekommen ist, angesehen.

### **VERWENDUNG DES GERÄTES:**

- Das Gerät ist ausschließlich zur Nutzung in den Haushalten und zu ähnlichen Zwecken (Geschäfte, Büros und ähnliche Arbeitsstellen, Hotels, Motels und andere Wohnräume, in Betrieben mit Bed-and-Breakfast-Service) bestimmt! Es ist nicht zu kommerziellen Zwecken bestimmt!
- Das Gerät ist nicht zum Saugen von solchen Stoffen geeignet, die gesundheitsschädlich sind.
- Damit es nicht zum Überexponieren mit dem UV-Licht kommt, müssen die Leute und Haustiere von dem Rotationsturbobürste mit der leuchtenden UV-Lampe im Abstand von min. 30 cm sein. Sehen Sie nie direkt ins UV-Licht und nähern Sie sich nicht mit Gesicht oder Haut in die Nähe des UV-Lichtes, wenn dieses eingeschaltet ist. Das UV-Licht kann Augen- und Hautverbrennung verursachen.
- Fahren Sie mit der motorisierten Düse nicht über die Netzkabel anderer Geräte oder über andere Kabel, um Gefährdungen zu vermeiden.
- Beim Umgang mit dem Gerät vermeiden Sie jeglichen Kontakt (z.B. durch freihängende Bekleidung, Haare, Finger, Schmuck, Armband usw.) mit der Rotationsbürste.
- Lassen Sie die Staubsaugerdüse mit der Rotationsbürste nicht zu lange an einer Stelle liegen! Die Oberfläche/der Bodenbelag könnte beschädigt werden!

- Verwenden Sie ausschließlich nicht-schaumerzeugende Reinigungsmittel, die zur Reinigung von harten Böden bestimmt sind.
- Füllen Sie vor der Verwendung **IMMER** den **B**-Behälter mit reinem Wasser oder mit Wasser mit einem Reinigungsmittel. Staubsaugen Sie **LEDIGLICH** mit Wasser (Wasser mit Reinigungsmittel). Verwenden Sie das Gerät nie im Trockenbetrieb!
- Ist der Boden aus Teilen zusammengesetzt oder enthält der Boden Holzteile, muss er vollkommen gegen Wasser gesichert sein. Die zu reinigende Oberfläche muss beständig gegen fließendes Wasser sein.
- Bei einer Beschädigung des Bodens durch Wasser ist der Hersteller für die verursachten Schäden nicht verantwortlich und nimmt an deren Bezahlung keinen Anteil.
- Verwenden Sie das Gerät und berühren Sie den Netzteil nicht mit feuchten Händen oder Füßen!
- Führen Sie das Aufladen des Akkus bei üblicher Raumtemperatur durch und lassen Sie den Akku nicht bei Temperaturen, die höher als 50 °C sind. Somit beugt man der Beschädigung des Akkus vor.
- Vor dem Aufladen des Akkus und nach der Verwendung schalten Sie das Gerät immer aus.
- Kommt es zur Verstopfung der Öffnungen/Teile für die Luftleitung, schalten Sie das Gerät aus und entfernen Sie die Ursache der Verstopfung.
- Saugen Sie keine scharfen Gegenstände (z.B. Glas, Glasscherben), heiße, entflammbare, sprengende Gegenstände (z.B. Asche, brennende Zigarettenreste, Benzin, Lösemittel und Aerosol-Dämpfe), Ätzmittel (z.B. Säuren, Lösemittel) ein. Durch Einsaugen dieser Gegenstände kann es zur Beschädigung des Gerätes kommen.
- Verwenden Sie das Gerät nicht zum Einsaugen von Schmutz, der bei oder nach Bauarbeiten entsteht, wie Gipskartonstaub, feiner Sand, Zement, Baustellenstaub, Verputzteile u.a. Beim Eintritt dieser Schmutzteile / Schütt-Baumaterial ins Aggregat entsteht Risiko seiner Beschädigung und einer Betriebsstörung. Auf diese Störung bezieht sich kein Anspruch auf Garantiereparatur.
- Das Gerät darf nicht in Räumen mit Brandgefahr oder Explosionsgefahr (Räume, in denen Chemikalien, Treibstoffe, Öle, Farben und andere entflammbare, oder flüchtige Stoffe gelagert werden) verwendet werden.
- Aufgrund von Produktionstests können interne Wasserablagerungen am Wassertank entstehen. Betrachten Sie dies beim Kauf nicht als Mangel.
- **ACHTUNG:** Bei einer unrichtigen Verwendung des Gerätes, die nicht im Einklang mit der Bedienungsanleitung ist, besteht Verletzungsgefahr

#### **NETZTEIL:**

- Ist der Netzteil dieses Gerätes beschädigt, muss er durch den Hersteller, seinen Service-Techniker oder durch eine ähnlicherweise qualifizierte Person repariert werden, so dass gefährliche Situationen vermieden werden.
- **HINWEIS:** Zum Aufladen des Akkus verwenden Sie nur den Netzteil, der mit diesem Gerät geliefert wurde.
- Verwenden Sie das Gerät nicht beim Aufladen.
- Verwenden Sie den Netzteil lediglich im Innenraum.
- Der mit diesem Gerät gelieferte Netzteil ist nur für dieses Gerät bestimmt, verwenden Sie ihn nicht zu anderen Zwecken.
- Überprüfen Sie regelmäßig den Zustand der Einspeisung des Netzteiles.

- Die Einspeisung des Netzteiles darf mit heißen oder scharfen Gegenständen oder mit offener Flamme nicht beschädigt werden, man darf ihn nicht ins Wasser tauchen oder über scharfe Kanten biegen.
- Falls ein Verlängerungskabel notwendig ist, ist es wichtig, dass dieses nicht beschädigt ist und den gültigen Normen entspricht.

ORIGINAL

*eta*

VÝROBCE

**Für einen störungsfreien Betrieb des Hand- und Akkustaubsaugers ist es notwendig, die vom Hersteller empfohlenen Filter zu verwenden.**

## II. AUSSTATTUNG UND ZUBEHÖR DES STAUBSAUGERS (Abb. 1)

### A – Hauptantrieb

- A1 – Taste **Ⓛ** EIN / AUS
- A2 – Taste der Saugleistungseinstellung und der Geschwindigkeit der Rotationsbürste
- A3 – Taste der Wasser-verwendung (Reinigung)
- A4 – Halter
- A5 – Display-Lichtanzeige des Betriebs und des Aufladens
- A6 – Taste SELF CLEAN
- A7 – Austritt - Luftströmung
- A8 – Halter

### B – Wasserbehälter (Reinigung)

- B1 – Verschluss mit Wasserfilter

### C – Schmutzbehälter

- C1 – Verriegelungstaste
- C2 – Separator

C3 – HEPA-Filter

C4 – Filter

### D – Bodendüse mit Rotationsbürste

- D1 – Deckel der Rotationsbürste
- D2 – Spiralbürste
- D3 – Mikro-Faser-Bürste
- D4 – UV-Lampe

### E – Ladestation

- E1 – Versorgungsbuchse
- E2 – Auflageplatte
- E3 – Gummiabdeckung des Steckers

### F – Netzteil

### G – Akku

- G1 – Versorgungsbuchse
- G2 – Lichtanzeige des Aufladens
- G3 – Taste für Akku-arretierung

### H – Reinigungsbürste

## III. VORBEREITUNG DES GERÄTES

Entfernen Sie jegliches Verpackungsmaterial, entnehmen Sie das Gerät und das Zubehör. Entfernen Sie vom Gerät alle eventuellen Adhäsionsfolien, Selbstkleber und Papier.









### GERÄT ZUSAMMENSTELLEN

Beim Zusammenstellen des Gerätes gehen Sie nach dem Bild 2, 4, 7 vor. Bei der Demontage gehen Sie umgekehrt vor und lösen Sie dabei verriegelte Elemente.

### Akku-Ladung (Abb. 2)

Vor der Ladung ist der Staubsauger auszuschalten! Laut Abb. 3 platzieren Sie den Staubsauger auf die Ladestation **E**. Die Ladestation schließen Sie mit Hilfe des Adapters **F** ans el. Netz an. Vor der Erstbenutzung ist der Akku min. 12 Stunden zu laden und laden Sie den Akkumulatort vor dem Aufladen vollständig auf, um die Lebensdauer des Akkumulators zu verlängern. Die Ladetätigkeit des Akkus ist durch eine Lichtsignalisation **A5** indiziert. Nach ca. 4-6 Stunden ist der Akku gewöhnlich voll geladen und kann bis zu 45 Betriebsminuten gewähren. Das Gerät ist mit einem automatischen Akku-Überladungsschutz ausgestattet (nach der Erreichung der maximalen Ladung kommt es zur Ausschaltung der Ladung).

## Display

Symbol	Signalbeschreibung / Bedeutung
	ECO – niedrige Saugleistung, Betrieb in niedrigerer Geschwindigkeit der Bürste
	MAX - hohe Saugleistung, Betrieb in höherer Geschwindigkeit der Bürste (HIGH)
	Betriebszeit
	UV-Lampe ist eingeschaltet
	Wenig Wasser im Behälter
	Schmutzbehälter ist voll
	Self-clean – Funktion Selbstreinigung ist eingeschaltet
	Akkumulator – Symbole leuchten rot = Akkumulator ist leer / blinken weiß = Akkumulator wird aufgeladen / leuchten weiß = Akkumulator ist aufgeladen
Akkumulator <b>G</b>	Dioden erlöschen = Akkumulator ist aufgeladen / Eine Diode blinken = Akkumulator wird entladen / Dioden leuchten nicht = Akkumulator leer / Dioden leuchten auf = Akkumulator wird aufgeladen

**VORSICHT**

- Den Staubsauger kann man laden, wenn dieser in der Ladestation **E** eingelegt ist (Abb. 3a) oder Der separate Akku **G** kann man laden werden (Abb. 3b)
- Staubsauger sofort danach laden, wenn die Saugleistung sinkt.
- Wenn die Batteriespannung zu niedrig ist, schaltet sich der Staubsauger zum Schutz automatisch aus.
- Wenn Sie den Akku zum ersten Mal oder nach einer langzeitigen Lagerung laden, kommt es zu seiner Aufladung für ungefähr 60 % der Gesamtkapazität. Nach der wiederholten Entladung und wiederholten Aufladung wird der Akku auf 100 % geladen.
- Nach dem Ende einer anspruchsvollen Arbeit oder im heißen Umfeld kann der Akku zum Laden zu heiß sein. **Lassen Sie den Akku vor der Aufladung abkühlen.**
- Im Falle eines täglichen Gebrauchs trennen Sie die Anschlussleitung nicht vom el. Netz. So ist das Gerät immer voll geladen. Eine Überladung des Akkus ist verhindert. Im Falle einer längeren Abwesenheit (mehr als ein Tag) ziehen Sie die Anschlussleitung von der el. Steckdose aus, um Akku-Lebensdauer zu optimieren.
- Zur Sicherstellung einer längeren Lebensdauer der Akku-Batterie empfehlen wir, die Batterie 4x Jahr durch den Gerätegebrauch vollkommen zu entladen und danach voll zu laden.
- Wenn Sie das Gerät länger als einen Monat verwahren, ohne es zu verwenden oder aufzuladen, stellen Sie sicher, dass der Akku zu mindestens 50 % aufgeladen ist. Eine Verwahrung des Geräts mit leerem Akku kann zu irreversiblen Schäden am Akku führen.

## BETRIEBSZEITEN

Eingestellte Leistung	Betriebszeit *
ECO	≥ 45 Minuten
MAX	≥ 35 Minuten

\* **Bemerkung:** Die angegebenen Betriebszeiten basieren auf den internen Tests von ETA und gelten nur für einen neuen und voll aufgeladenen Akku. Je nach Alter und Verschleiß des Akkus verringert sich die Betriebszeit.

### UV-Licht

In Verbindung mit den anderen Filterelementen des Staubsaugers hilft UV-Licht, verschiedene Arten von Bakterien und Viren zu zerstören. Das UV-Licht kann bis zu 99,9 % Bakterien vernichten, die Beschwerden verursachen könnten.

## IV. VERWENDUNG DES GERÄTES

Lassen Sie das Gerät vor der Verwendung genügend aufladen.

### BEDIENUNG (Abb. 5):

#### 1) *Einschaltung/Ausschaltung des Staubsaugers*

– Den Staubsauger kann man mit dem Schalter **A1**.

#### 2) *Saugleistungseinstellung*

– Die Saugleistung stellen Sie mit der Taste **A2**. Zur Verfügung stehen insgesamt zwei Saugleistungen (hoch-**MAX**, mit höhere Bürstengeschwindigkeit / niedrig-**ECO**-Mode = wirtschaftlich Regime, mit niedriger Bürstengeschwindigkeit).

### Anmerkung

Der Staubsauger schaltet immer auf niedriger-ECO Saugleistung ein.

### Taste Wasserverwendung (Reinigung), (A3)

Beim Drücken und Halten wird das Wasser (Reinigungslösung) aus dem Behälter **B** auf den Boden unter die Düse gepumpt.

### Hinweis

- Füllen Sie den Behälter **B** vor dem Gebrauch **IMMER** mit sauberem Wasser oder Wasser mit Reinigungsmittelzusatz, um Schäden an der Pumpe zu vermeiden.
- **Ist in den Behältern B und C Flüssigkeit, vermeiden Sie zu große Seitenneigungen (weniger als <math>65^\circ</math> zum Boden) und Umdrehen des Gerätes mit der Düse D nach oben.** Das Wasser könnte in innere Teile eintreten und das Gerät beschädigen.
- Da dieses Gerät Wasser für die Reinigung verwendet, kann der Boden kurzzeitig feucht und rutschig sein.
- Wenn Sie die Fußbodendüse **D** und es zum Blockieren der Rotationsbürste kommt Fehlercode-**FF:10** (z.B. durch Saugen der größeren Fremdgegenstände, Umwickeln mit Teppichfransen, Fäden oder Haare usw.), schalten Sie den Staubsauger mit dem Schalter **A1** aus. Danach ist die Ursache des Blockierens zu beseitigen, bzw. die Rotationsbürste ist zu reinigen (siehe Abs. VI. WARTUNG).

## VERWENDUNG (Abb. 4, 5, 6)

1. Wählen Sie geeignete Bürste je nach der Verwendung (**D2** oder **D3**).
2. Füllen Sie den **B**-Behälter mit reinem Wasser (warm oder kalt). Sie können auch ein nicht schaumergezeugendes Reinigungsmittel zur Reinigung von harten Böden zugeben.
3. Schalten Sie das Gerät ein.
4. Wischen Sie mit langsamen und fließenden Bewegungen den Boden ab. Je nach der Wassermenge dosieren Sie Wasser (Reinigungslösung) mit der Taste **A3**, so dass die Oberfläche nicht trockengereinigt wird.
5. Erreicht der Wasserspiegel im Schmutzbehälter **C** den Wert unter MAX, stellen Sie das Gerät ein. Gießen Sie das Wasser in den Abfluss und installieren Sie den Behälter wieder im Gerät. Setzen Sie anschließend das Reinigen fort.
6. Nach der Arbeit schalten Sie das Gerät aus und stellen Sie es auf die Auflageplatte **E**.

### Anmerkungen

- Sollten Sie in einer Minute das Reinigen beenden, verwenden Sie kein Wasser mehr auf dem Boden. Saugen Sie nur das Wasser ab, das sich auf dem Boden befindet. So vermeiden Sie, dass der Boden beim Übertragen mit Wasser befeuchtet wird.
- Befinden sich auf dem Boden größere Schmutzteile (Kot, Kieselsteine usw.), entfernen Sie diese. Erst danach kann das Gerät verwendet werden.
- Die Spiralbürste **D2** dient zum Entfernen von groben oder trockenen Schmutzteilen.
- Die Mikrofaserbürste **D3** eignet sich für feine Reinigung und für empfindlichen Boden.
- Verwenden Sie keine milchigen oder nicht transparenten Bodenreiniger. Geben Sie kein Wachs, Öl, Bodenwartungsprodukte oder flüssige Bodenreiniger, die nicht verdünnt werden können, in den Behälter **B**, um Schäden zu vermeiden.
- Sobald das Wasser (Reinigung) im Behälter **B** aufgebraucht wird, leeren Sie den **C**-Behälter.
- Vor dem Abheben der Bodendüse **D** über die zu reinigende Oberfläche schalten Sie das Gerät **IMMER** zuerst aus.
- Falls Wasser am Ausgangsteil der Luft **A7** trüft, schalten Sie das Gerät aus und leeren Sie den **C**-Behälter. Danach können Sie Ihre Arbeit fortsetzen.
- Der Schmutzbehälter ist mit einem automatischen Schutz, der immer aus das Gerät falls der Wasserspiegel die Grenze erreicht. Damit wird das Eindringen des Wassers in den Motorteil verhindert.
- Wir empfehlen das Drücken der **A3**-Taste bei der Bewegung vorwärts, im Gegenteil bei der Bewegung rückwärts in der Richtung zum Körper sprühen Sie bitte kein Wasser. Bei der Bewegung mit dem Staubsauger nach hinten erfolgt das Absaugen

## V. ENTNEHMEN DER BEHÄLTER

### ENTNEHMEN DES WASSERBEHÄLTERS (REINIGUNG)

Beim Demontieren des **B**-Behälters gehen Sie nach der Abb. 4 vor. Gießen Sie das restliche Wasser oder die Reinigungslösung in den Abfluss aus. Montieren Sie in umgekehrter Weise den Behälter zurück ins Gerät.

### ENTNEHMEN DES SCHMUTZBEHÄLTERS

Beim Demontieren des **B**-Behälters gehen Sie nach der Abb. 7 vor. Entleeren Sie den Schmutz in den Abfluss. Montieren Sie umgekehrt den Behälter zurück ins Gerät.

**BEMERKUNG**

Beim Ausschütten von Schmutz halten Sie den **C**-Behälter mit der Saugöffnung nach oben, so dass er Schmutz nicht aus dieser Öffnung austritt.

**VI. WARTUNG****Selbstreinigungssystem** (Abb. 8)

Leeren Sie den Schmutzbehälter **C** aus und den Behälter **B** füllen Sie mit sauberem Wasser. Platzieren Sie den Staubsauger in die Ladestation **E** und schließen Sie mittels des Adapters **F** ans Stromnetz an. Drücken Sie die Taste **A6** und der Selbstreinigungsprozess schaltet ein. Nach der Beendigung des Prozesses schalten sie die Ladequelle vom Stromnetz ab, leeren Sie den Schmutzbehälter aus und lassen Sie alles gründlich austrocknen.

**BEMERKUNG**

- Der Selbstreinigungsbetrieb kann nur eingeschaltet werden, wenn der Staubsauger in der Ladestation platziert ist.
- Aus hygienischen Gründen empfehlen wir die Behälter (**B**, **C**) nach jeder Verwendung zu leeren und zu reinigen. Lassen Sie Wasser in keinem Behälter.
- Achten Sie darauf, dass die Sitzflächen und Dichtungselemente sauber sind und funktionieren.

Behandeln Sie die Oberfläche des Gerätes und des Netzteiles mit einem weichen, feuchten Tuch, verwenden Sie keine groben und aggressiven Reinigungsmittel!

**Bodendüse mit der Rotationsbürste**

Waschen Sie die Fußbodendüse nicht unter fließendem Wasser und tauchen Sie ihn nicht ins Wasser ein, es könnte zum Motorschaden für den Bürstenantrieb kommen. Entfernen Sie Schmutzteile (vornehmlich Haare, Tierhaare usw.), die an der Bürste haften. Für einfachere Reinigung kann die Bürste (Abb. 10) demontiert werden. Den Raum reinigen Sie mit einem geeigneten Werkzeug (z.B. Reinigungsbürste **H** oder Pinzette), (Abb. 11). Wischen Sie der Deckel UV-Licht mit einem feuchten Tuch ab. UV-Licht hat lange Lebensdauer, aber wenn die Lampe nicht mehr leuchtet oder bricht, wenden Sie sich an einen autorisierten Service. In gut beleuchteten Räumen ist das UV-Licht schwerer zu erkennen.

**Behälter**

Wischen Sie die Oberfläche des **B**-Behälters mit einem feuchten Tuch, spülen Sie den Behälter mit Wasser aus. Spülen Sie den **C**-Behälter im Wasser mit Seife ab.

**VORSICHT**

Der hälter (**B**, **D**) ist nicht zum Spülen im Geschirrspüler beständig.

**HEPA-Filter C3, Filter C4, Separator C2** (Abb. 7)

Spülen Sie den Filter unter fließendem Wasser von oben nach unten ab. Falls Sie den Filter sorgfältiger reinigen oder umtauschen möchten, kann man ihn vom Separator demontieren. Danach kann der **C3**-Filter entnommen. sorgfältig gereinigt oder für einen neuen Filter umgetauscht werden. Reinigen Sie alle anderen Teile (d.h. **C2**-Separator, **C4**-Filter) unter fließendem lauwarmem Wasser z.B. mit einem Tuch oder einer feinen Bürste und lassen Sie sie vollkommen austrocknen. Nach dem Austrocknen bauen Sie einzelne Teile in der umgekehrten Weise zurück zusammen.

Wenn die Teile abgenutzt oder beschädigt ist, ersetzen Sie sie durch eine neue vom gleichen Typ: ETA722400010 – Akku, ETA722400040 – Spiralbürste, ETA722400050 – Mikro-Faser-Bürste, ETA722400070 – HEPA-Filter, ETA722400130 – Reinigungsbürste.

### VORSICHT

- Maximale Saugleistung wird immer mit sauberen Filter und leeren Behälter erreicht.
- Zur Filterreinigung benutzen Sie keine aggressiven Wasch- oder Reinigungsmittel sowie heißes Wasser.
- Filter sind nicht zum Spülen im Geschirrspüler geeignet!
- Filterreinigung erneuert nicht ihre ursprüngliche Farbe, sondern die Filtrationsfähigkeiten.
- Zur Aufrechterhaltung der Filtrationsparameter von HEPA-Filter empfehlen wir trockene Reinigung.
- Wenn Sie sich entscheiden, den HEPA-Filter mit Wasser zu waschen, werden dadurch seine Filtrationsfähigkeiten erniedrigt. Maximalwaschanzahl der Filter ist 3x. Danach ist ein neuer Filter zu kaufen.
- Durch Unterlassung der Filterreinigung kann es zur Staubsaugerstörung kommen!
- Darauf achten, dass Sitzflächen und Dichtungselemente funktionstüchtig sind.
- Wir empfehlen, den Filter 1x Jahr auszutauschen oder wenn man diesen nicht gut reinigen kann oder dieser beschädigt ist. Einen Ersatzfilter kaufen Sie im Geschäftsnetz ETA-.

### Lagerung

Nach der Wartung lassen Sie den Filter gut abtrocknen und erst danach legen Sie das Gerät zusammen. Somit vermeiden Sie unerwünschten Gestank! Legen Sie den demontierten Stabstaubsauger nicht auf eine unebene Oberfläche! Der Staubsauger muss im Bedarfsfalle auf einer ebenen Oberfläche gestellt werden, wo sein Umstürzen nicht droht. Das Zubehör **D2**, **D3** legen Sie in die Auflageplatte **E2** ein (Abb. 9).

## VII. PROBLEMLÖSUNG

Falls Sie das Problem an Hand der Tabelle nicht beheben können, wenden Sie sich bitte an unseren Service.

Problem	Ursache	Lösung
Das Gerät läuft nicht	Der Akku ist leer	Laden Sie den Akku auf
	Der Schalter “ <b>I</b> ” ist nicht eingeschaltet	Drücken Sie die Taste des Schalters “ <b>I</b> ”
	Der Handgriff ist nicht richtig angeschlossen	Installieren Sie den Handgriff nochmals
Staubsauger wird nicht geladen	In Steckdose ist keine el. Spannung	Überprüfen Sie, ob die Sicherungsschalter eingeschaltet sind
	Ladeadapter oder seine Anschlussleitung sind beschädigt	Wenden Sie sich an autorisierte Servicestelle

Problem	Ursache	Lösung
Staubsauger arbeitet nicht	Der Behälter <b>B</b> ist nicht richtig installiert	Überprüfen Sie
	Der Behälter <b>C</b> ist voll	Leeren Sie den Behälter aus
	Die Bürste <b>D2, D3</b> ist nicht richtig installiert	Überprüfen Sie
Kontrollleuchte des Behälters <b>B</b> zeigt falsch an	Fehlerhafter Geber	Nehmen Sie den Behälter ab, drücken Sie die Taste <b>A3</b> , bis das System leer ist. Danach drücken und halten Sie (ca. 5 sec.) die Tasten <b>A1+A2</b> , bis das Display 2-mal blinkt
Aus dem Behälter <b>B</b> läuft Wasser aus	Der Behälter ist überfüllt	Reduzieren Sie das Wassermenge
	Der Verschluss ist wenig nachgezogen	Überprüfen Sie, den Verschluss ziehen Sie nach
	Der Behälter ist fehlerhaft installiert	Überprüfen Sie, installieren Sie richtig
Staubsauger spritzt kein Wasser aus	Der Behälter <b>B</b> ist nicht richtig installiert	Überprüfen Sie
	Der Behälter <b>B</b> ist leer	Füllen Sie den Behälter mit Wasser
Staubsauger arbeitet nicht im Self-Clean-Betrieb	Der Staubsauger steht nicht im Ständer oder der Netzadapter ist nicht angeschlossen	Stellen Sie den Staubsauger in den Ständer, schließen Sie den Netzadapter an
	Der Behälter <b>B</b> ist leer	Füllen Sie den Behälter mit Wasser
	Der Behälter <b>C</b> ist voll	Leeren Sie den Behälter aus
Am Austritt sind Wassertropfen	Kein HEPA-Filter installiert	Installieren Sie ein HEPA-Filter
	Der Staubsauger war zu viel geneigt	Neigen Sie den Staubsauger im Winkel <65°
	Der Staubsauger saugt Wasser mit Schaum ein	Reduzieren Sie die Menge des Reinigungsmittels im Wasser
Überhitzen des Staubsaugers	Filtrationssystem ist verschmutzt	Entleeren Sie Staubbehälter und reinigen Sie gut Filtrationssystem
Aus dem Staubsauger beim Saugen austretende Luft riecht	Filtrationssystem ist verschmutzt	Entleeren Sie Staubbehälter und reinigen Sie gut Filtrationssystem, bzw. tauschen Sie HEPA-Filter aus
Saugleistung ist ungenügend	Regelung auf der Stufe <b>ECO</b>	Regelung auf Stufe <b>MAX</b> einstellen
	Verstopfter HEPA-Filter, Filter	Filter reinigen bzw. austauschen
	Zubehör ist verstopft	Blockierende Gegenstände beseitigen
	Akku ist leer	Akku laden

Problem	Ursache	Lösung
Das Staubsauger bewegt nicht leichtgängig über wenn ich einen reinige	Sie haben eine zu hohe Saugkraft eingestellt <b>MAX</b>	Überprüfen Sie die Befestigung der Bürste Verringern Sie die Saugkraft, <b>ECO</b>
Die Rotationsbürste funktioniert nicht ordnungsgemäß	Die Bürste ist mit Haaren oder Schmutz verstopft	Reinigen Sie die Bürste mit einer Schere oder von Hand
	Die Bürstenrolle ist bei der Reinigung durch Stoff oder Oberflächen blockiert	Achten Sie darauf, dass die Rotationsturbobürste an der Oberfläche anliegt, und drücken Sie sie nicht in weiche Oberflächen

Fehlercode	Ursache	Lösung
FF:01	Überspannung beim Aufladen	Netzadapter austauschen
FF:02	Aufladen mit einem höheren Strom	Netzadapter austauschen
FF:03	NTC unterbrochen / Kurzschluss	Akkumulator austauschen
FF:04	Innere Abschaltung des Akkumulators	Akkumulator austauschen
FF:05	Spannung des Akkumulators ist zu niedrig	Akkumulator austauschen
FF:06	Differenz in der Spannung des Akkumulators ist zu hoch	Akkumulator austauschen
FF:07	Hohe Temperatur des Akkumulators beim Entladen	Die Temperatur des Akkumulators ist hoch, warten Sie, bis die Temperatur sinkt, dann können Sie ihn wieder verwenden
FF:08	Hohe Temperatur des Akkumulators beim Aufladen	Die Temperatur des Akkumulators ist hoch, warten Sie, bis die Temperatur sinkt, dann können Sie ihn wieder verwenden
FF:09	Niedrige Temperatur des Akkumulators für das Aufladen	Die Temperatur des Akkumulators ist niedrig, warten Sie bis die Temperatur steigt, dann können Sie ihn wieder verwenden
FF:10	Überlastung / Verriegelung der Bürste	Überprüfen Sie, ob die Bürste nicht verriegelt ist, beseitigen Sie den eventuellen Schmutz (z. B. Haare von Haustieren)
FF:12	Schmutzbehälter fehlt	Den Behälter installieren

## VIII. ÖKOLOGIE



Sofern es die Maße zuließen, sind alle Teile des Gerätes, die Verpackung, Komponenten und das Zubehör mit dem verwendeten Material sowie auch deren Recycling gekennzeichnet. Die am Produkt oder in der Begleitdokumentation aufgeführten Symbole bedeuten, dass die verwendeten elektrischen bzw. elektronischen Produkte nicht zusammen mit kommunalem Abfall entsorgt werden dürfen.

Geben Sie ihn für eine richtige Entsorgung in dafür bestimmten Wertstoffsammelstellen ab, wo er kostenlos entgegengenommen wird. Durch eine richtige Entsorgung dieser Produkte tragen Sie dazu bei, wertvolle Rohstoffe zu erhalten und vorbeugend negative Auswirkungen auf die Umwelt und die menschliche Gesundheit zu vermeiden, was die Folgen einer falschen Entsorgung von Abfällen sein könnten. Dieser Fusselrasierer ist mit einem Li-Ion-Akkumulator mit langer Lebensdauer ausgestattet. Zum Schutz der Umwelt ist erforderlich, nach Ablauf der Lebensdauer des Geräts den leeren Akkumulator auszubauen und auf geeignete Art und Weise mithilfe der dafür bestimmten speziellen Altstoffhandelsnetze, den Akkumulator sowie das Gerät sicher zu entsorgen. Fordern Sie weitere Einzelheiten von Ihrer örtlichen Behörde bzw. von der nächstliegenden Wertstoffsammelstelle an. Bei einer falschen Entsorgung dieser Art von Abfall können im Einklang mit den nationalen Vorschriften Geldstrafen verhängt werden. Entsorgen Sie die Batterie niemals durch Verbrennung!

### Akku-Herausnahme und Einsetzen

Den Akku nehmen Sie aus dem Gerät nur nach einer völligen Entladung heraus (d.h. lassen Sie den Staubsauger so lange im Betrieb, bis sein Motor nicht anhält). Der Staubsauger muss ausgeschaltet und vom el. Netz getrennt werden. Durch Drücken der Taste **G3** lösen Sie die Arretation und nehmen Sie des Akku **G** aus dem Staubsauger (Abb. 3) heraus. Sie den Neu Akku-in an Einsetzen der Antriebseinheit ein (wenn Sie einen hörbaren „Klick“ vernehmen).

## IX. TECHNISCHE DATEN

Spannung (V)	angegeben auf dem Typenschild des Gerätes
Leistungsaufnahme (W)	angegeben auf dem Typenschild des Gerätes
Gerät der Schutzklasse	II. / III.
Gewicht (kg)	ca. 4,4
Abmessungen (ca. LängexTiefexHöhe), (mm)	290 x 275 x 1140
Grad der Schalleistung	75 dB(A) re 1pW

Netzteil	
Name des Herstellers oder Schutzmarke, Handelsregisternummer und Adresse	ETA
Identifikationsmarke des Modells	CZH024300080EUWM
Eingangsspannung	100-240 V (AC)
Eingangsfrequenz	50/60 Hz
Ausgangsspannung	30,0 V (DC)
Ausgangsstrom	0,8 A
Ausgangsleistung	24,00 W
Durchschnittliche Wirksamkeit im aktiven Modus	86,20 %
Wirksamkeit bei niedriger Belastung (10 %)	78,12 %
Energieverbrauch im Zustand ohne Last	≤ 0,1 W
Gerät Schutzklasse	II.

Unbedeutende Abweichungen von der Standardausführung, die keinen Einfluss auf die Funktion des Produkts haben, behält sich der Hersteller vor. Jeder Austausch von Teilen, der Eingriffe in die Elektroteile des Gerätes mit sich bringt, muss von einer Fachwerkstatt durchgeführt werden! Ein Verstoß gegen diese Anweisungen des Herstellers zieht den Verlust der Garantie nach sich!

Änderungen im Sinne des technischen Fortschrittes behalten wir uns vor.

Die Garantie von 24 Monaten bezieht sich nicht auf eine Reduzierung der nutzbaren Kapazität der Akkus infolge ihrer Nutzung oder ihres Alters. Die nutzbare Kapazität reduziert sich abhängig von der Nutzungsweise des Akkus.

#### WARZEICHEN UND SYMBOLE, DIE AUF VERBRAUCHER, VERPACKUNGEN ODER IN DER BEDIENUNGSANLEITUNG VERWENDET WERDEN:

*HOUSEHOLD USE ONLY – Nur für den Hausgebrauch bestimmt. DO NOT IMMERSE IN WATER OR OTHER LIQUIDS – Nicht ins Wasser oder andere Flüssigkeiten tauchen.*



*TO AVOID DANGER OF SUFFOCATION, KEEP THIS PLASTIC BAG AWAY FROM BABIES AND CHILDREN. DO NOT USE THIS BAG IN CRIBS, BEDS, CARRIAGES OR PLAYPENS. THIS BAG IS NOT A TOY. Erstickungsgefahr. Verwenden Sie diesen Beutel nicht*

*in Wiegen, Kinderbetten, Kinderwagen oder Kindergittern. Legen Sie den PE-Beutel außerhalb der Reichweite von Kindern ab. Der Beutel ist kein Spielzeug.*



HINWEIS



- Lesen Sie die Bedienungsanleitung



- Abnehmbarer Netzteil. Der mit diesem Gerät gelieferte Netzteil ist nur für dieses Gerät bestimmt, verwenden Sie ihn nicht zu anderen Zwecken.



Warning UV-C emitted from this product. Avoid eye and skin exposure to unshielded product. Follow instalation instructions and user manual.

Warnung: Dieses Gerät enthält eine Strahlungsquelle mit ultravioletter UV-C-Strahlung. Sehen Sie nie direkt ins UV-Licht und nähern Sie sich nicht mit Gesicht oder Haut in die Nähe des UV-Lichtes, wenn dieses eingeschaltet ist. Das UV-Licht kann Augen- und Hautverbrennung verursachen. Verwenden Sie dieses Gerät samt nur zu dem Zweck, zu dem es bestimmt wurde, wie in dieser Anleitung beschrieben.

*Hersteller/Vertrieb: ETA a.s., Křižíkova 148/34, Karlín, 18600 Praha 8 CZECH REPUBLIK. Service: Omega electric GmbH, Servicezentrale, Industriering 2, D- 04626 Schmölln. Bei Fragen zu Reparaturen und Bestellung von Ersatzteilen und wenden Sie sich bitte an unsere deutsche Servicezentrale:*

*Tel.: 034491/58860, Fax: 034491/5886189, Email: info@eta-hausgeraete.de*

**ZÁRUČNÍ PODMÍNKY**

Na výrobek uvedený v tomto záručním listu je poskytována záruka po dobu dvacet čtyři měsíců od data prodeje spotřebiteli.

Záruka se vztahuje na poruchy a závady, které v průběhu záruční doby vznikly chybou výroby nebo vadou použitých materiálů.

Výrobek je možno reklamovat u prodejce, který výrobek prodal spotřebiteli nebo v autorizovaném servisu.

Při reklamaci je nutné předložit: reklamovaný výrobek, originální nákupní doklad, ve kterém je zřetelně uveden typ výrobku a jeho datum prodeje spotřebiteli, případně tento řádně vyplněný záruční list. Záruka platí pouze tehdy, je-li výrobek používán podle návodu k obsluze a připojen na správné síťové napětí.

**Spotřebitel ztrácí nárok na záruční opravu nebo bezplatný servis v případě:**

- zásahu do přístroje neoprávněnou osobou.
- nesprávné nebo neodborné montáže výrobku.
- poškození přístroje vlivem živelné pohromy.
- používání výrobku pro jiné účely, než je obvyklé.
- používání výrobku k profesionální či jiné výdělečné činnosti.
- používání výrobku s jiným než doporučeným příslušenstvím.
- nesprávné údržby výrobku.
- nepravidelného čištění výrobků zejména v případě, kdy je závada způsobena zbytky potravin, vlasů, domovního prachu nebo jiných nečistot.
- vystavení výrobku nepříznivému vnějšímu vlivu, zejména vniknutím cizích předmětů nebo tekutin (včetně elektrolytu z baterií) dovnitř.
- mechanického poškození výrobku způsobeného nesprávným používáním výrobku nebo jeho pádem.

Pokud zboží při uplatňování vady ze strany spotřebitele bude zasíláno poštou nebo přepravní službou, musí být zabaleno v obalu vhodném pro přepravu tak, aby se zabránilo poškození výrobku přepravou.

Aktuální seznam servisních středisek naleznete na: **[www.eta.cz](http://www.eta.cz)**

Případné další dotazy zasílejte na **[info@eta.cz](mailto:info@eta.cz)**, nebo volejte +420 545 120 545.

Veškeré náležitosti uvedené v tomto záručním listu platí pouze pro výrobky nakoupené a reklamované na území České Republiky.

Typ výrobku:

Datum prodeje:

Výrobní číslo:

Razítko a podpis prodávajícího:

## ZÁRUČNÉ PODMIENKY

Na výrobok uvedený v tomto záručnom liste je poskytovaná záruka na dobu dvadsaťštyri mesiacov od dátumu prevzatia tovaru spotrebiteľom. Ak má výrobok viesť do prevádzky iný podnikateľ než predávajúci, začne záručná doba plynúť až odo dňa uvedenia výrobku do prevádzky, pokiaľ kupujúci objednal uvedenie do prevádzky najneskôr do troch týždňov od prevzatia veci a riadne a včas poskytol na vykonanie služby potrebnú súčinnosť. Záruka sa vzťahuje na vady, ktoré v priebehu záručnej doby vznikli chybou výroby alebo chybou použitých materiálov.

Výrobok je možné reklamovať v ktorejkoľvek prevádzkarni predávajúceho ktorý výrobok predal spotrebiteľovi, v ktorej je prijatie reklamácie v zmysle zákona možné, alebo osoby oprávnenej výrobcom výrobku na vykonávanie záručných opráv. Pri reklamácií je nutné predložiť: reklamovaný výrobok, originál nákupného dokladu, v ktorom je zreteľne uvedený typ výrobku a jeho dátum predaja spotrebiteľovi prípadne tento riadne vyplnený záručný list.

Výrobok je treba používať podľa návodu na obsluhu a musí byť pripojený na správne sieťové napätie.

Pokiaľ výrobok pri uplatňovaní poruchy zo strany spotrebiteľa bude zasielaný poštou alebo prepravnou službou, musí byť zabalený v obale vhodnom pre prepravu tak, aby sa zabránilo poškodeniu výrobku prepravou.

Aktuálny zoznam servisných stredísk nájdete na: **www.eta.sk**  
Prípadné ďalšie dotazy zasielajte na **info@eta.cz** alebo volajte +420 545 120 545.

Všetky náležitosti uvedené v tomto záručnom liste platia len pre výrobky nakúpené a reklamované na území Slovenskej Republiky.

Typ prístroja:

Dátum predaja:

Výrobné číslo:

Pečiatka a podpis predajca:

## WARUNKI GWARANCJI

- 1) Niniejsza gwarancja dotyczy produktów produkowanych pod marką **ETA**, zakupionych w sklepach na terytorium Rzeczypospolitej Polskiej.
- 2) Okres gwarancji wynosi 24 miesiące od daty zakupu produktu.
- 3) Naprawy gwarancyjne odbywają się na koszt Gwaranta we wskazanym przez Gwaranta Autoryzowanym Zakładzie Serwisowym.
- 4) Gwarancją objęte są wady produktu spowodowane wadliwymi częściami i/lub defektami produkcyjnymi.
- 5) Gwarancja obowiązuje pod warunkiem dostarczenia do Autoryzowanego Zakładu Serwisowego urządzenia w kompletnym opakowaniu albo w opakowaniu gwarantującym bezpieczny transport wraz z kompletem akcesoriów oraz z poprawnie i czytelnie wypełnioną kartą gwarancyjną i dowodem zakupu (paragon, faktura VAT, etc.).
- 6) Autoryzowany Zakład Serwisowy może odmówić naprawy gwarancyjnej jeśli Karta Gwarancyjna nosić będzie widoczne ślady przeróbek, jeżeli numery produktów okażą się inne niż wpisane w karcie gwarancyjnej a także jeśli numer dokumentu zakupu oraz data zakupu na dokumencie różnią się z danymi na Karcie Gwarancyjnej.
- 7) Usterki ujawnione w okresie gwarancji będą usunięte przez Autoryzowany Zakład Serwisowy w terminie 14 dni roboczych od daty przyjęcia produktu do naprawy przez zakład serwisowy, termin ten może być przedłużony do 21 dni roboczych w przypadku konieczności sprowadzenia części zamiennych z zagranicy.
- 8) Gwarancją nie są objęte:
  - wadliwe działanie lub uszkodzenie spowodowane niewłaściwym użytkowaniem (np. znaczące zabrudzenie urządzenia, zarówno wewnątrz jak i na zewnątrz, zalanie płynami itp.) lub użytkowanie niezgodne z instrukcją obsługi i przepisami bezpieczeństwa
  - zużycie towaru przekraczające zakres zwykłego używania przez indywidualnego odbiorcę końcowego (zwłaszcza jeżeli był wykorzystywany do profesjonalnej lub innej czynności zarobkowej)
  - uszkodzenia spowodowane czynnikami zewnętrznymi (w tym: wylądowaniami atmosferycznymi, przepięciami sieci elektrycznej, środkami chemicznymi, czynnikami termicznymi) i działaniem osób trzecich
  - uszkodzenia powstałe w wyniku podłączenia urządzenia do niewłaściwej instalacji współpracującej z produktem
  - uszkodzenia powstałe w wyniku zalania wodą, użycia nieodpowiednich baterii (np. ładowanych powtórnie baterii nie będących akumulatorami)
  - produkty nie posiadające wypełnionej przez Sprzedawcę Karty Gwarancyjnej
  - produkty z naruszoną plombą gwarancyjną lub wyraźnymi oznakami ingerencji przez osoby trzecie (nie będące Autoryzowanym Zakładem Serwisowym lub nie działające w jego imieniu i nie będące przez niego upoważnionymi)
  - kable przyłączeniowe, piloty zdalnego sterowania, słuchawki, baterie
  - uszkodzenia powstałe wskutek niewłaściwej konserwacji urządzenia
  - uszkodzenia powstałe w wyniku zdarzeń losowych (np. powódź, pożar, klęski żywiołowe, wojna, zamieszki, inne nieprzewidziane okoliczności)
  - czynności związane ze zwykłą eksploatacją urządzenia (np. wymiana baterii)
  - zapisane na urządzeniu dane w formie elektronicznej (w szczególności Gwarant zastrzega sobie prawo do sformatowania nośników danych zawartych w urządzeniu, co może skutkować utratą danych na nich zapisanych)
  - **uszkodzenia (powodujące np. brak odpowiedzi urządzenia lub jego nie włączanie się) powstałe wskutek wgrania nieautoryzowanego oprogramowania.**
- 9) Jeżeli Autoryzowany Zakład Serwisowy stwierdzi, iż przyczyną awarii urządzenia są przypadki wymienione w pkt. 8 lub nie stwierdzi żadnego uszkodzenia, koszty serwisu oraz całkowite koszty transportu urządzenia pokrywa nabywca.

- 9) W wypadku wystąpienia wypadków wymienionych w pkt. 8 Autoryzowany Zakład Serwisowy wyceni naprawę urządzenia i na życzenie klienta może dokonać naprawy odpłatnej. Uszkodzenia urządzenia powstałe w wyniku wypadków opisanych w pkt. 8 powodują utratę gwarancji.
- 10) Wszelkie wadliwe produkty lub ich części, które zostały w ramach naprawy gwarancyjnej wymienione na nowe, stają się własnością Gwaranta.
- 11) W wypadku gdy naprawa urządzenia jest niemożliwa lub spowodowałaby przekroczenie terminów określonych w pkt. 7 a także kiedy naprawa wiązałaby się z poniesieniem przez Gwaranta kosztów niewspółmiernych do wartości urządzenia Gwarant może wymienić Klientowi urządzenie na nowe o takich samych lub wyższych parametrach. W razie niedostarczenia urządzenia w komplecie Gwarant może wymienić jedynie zwrócone części urządzenia lub dokonać zwrotu zapłaconej ceny jednak wówczas jest upoważniony do odjęcia kosztu części zużytych lub nie dostarczonych przez użytkownika (np. baterii, słuchawek, zasilacza) wraz z reklamowanym urządzeniem.
- 12) Okres gwarancji przedłuża się o czas przebywania urządzenia w Autoryzowanym Zakładzie Serwisowym.
- 13) W wypadku utraty karty gwarancyjnej nie wydaje się jej duplikatu.
- 14) Producent może uchylić się od dotrzymania terminowości usługi gwarancyjnej gdy zaistnieją zakłócenia w działalności firmy spowodowane nieprzewidywalnymi okolicznościami (tj. niepokoje społeczne, klęski żywiołowe, ograniczenia importowe itp).
- 15) Gwarancja nie wyklucza, nie ogranicza ani nie zawiesza praw konsumenta wynikających z niezgodności towaru z umową sprzedaży.
- 16) W sprawach nieregulowanych niniejszymi warunkami mają zastosowanie przepisy Kodeksu Cywilnego.

**Uszkodzenie wyposażenia nie jest automatycznie powodem dla bezpłatnej wymiany kompletnego urządzenia. Jeżeli reklamujesz słuchawki, pilota, kable przyłączeniowe lub inne akcesoria NIE PRZYSYŁAJ całego urządzenia. Skontaktuj się ze sprzedawcą lub producentem w celu uzgodnienia sposobu przeprowadzenia procedury reklamacyjnej bez konieczności przesyłania całego kompletu do serwisu.**

Kontakt w sprawach serwisowych: Digison Polska Sp. z o.o., Tel. (071) 3577027, Fax. (071) 7234552, internet: <http://www.digison.pl/sonline/>, e-mail: [serwis@digison.pl](mailto:serwis@digison.pl)

Nazwa:	Pieczęć i podpis sprzedawcy:
Data sprzedaży:	
Numer serii:	
1. Data Przyjęcia/Nr Naprawy/ Pieczęć i Podpis Serwisanta:	2. Data Przyjęcia/Nr Naprawy/ Pieczęć i Podpis Serwisanta:
3. Data Przyjęcia/Nr Naprawy/ Pieczęć i Podpis Serwisanta:	4. Data Przyjęcia/Nr Naprawy/ Pieczęć i Podpis Serwisanta:

*eta*

© DATE 22/2/2021

e.č. 5/2021