

brennenstuhl®

LED Akku Strahler
LED Rechargeable Floodlight
MULTI 3000 MA

DE	Bedienungsanleitung.....	3
EN	Operating instructions.....	8
FR	Mode d'emploi.....	12
NL	Gebruikshandleiding.....	16
IT	Istruzioni per l'uso.....	20
SE	Bruksanvisning.....	24
ES	Manual de instrucciones.....	28
PL	Instrukcja obsługi.....	32
CZ	Návod k obsluze.....	36
HU	Kezelési útmutató.....	40
RU	Руководство по эксплуатации.....	44
TR	Kullanım kılavuzu.....	48
FI	Käyttöohje.....	52
GR	Οδηγίες χρήσης.....	56
PT	Manual de instruções.....	60
EE	Kasutusjuhend.....	64
SK	Návod na používanie.....	68
SI	Navodila za uporabo.....	72
LT	Naudojimo instrukcija.....	76
LV	Lietošanas instrukcij.....	80

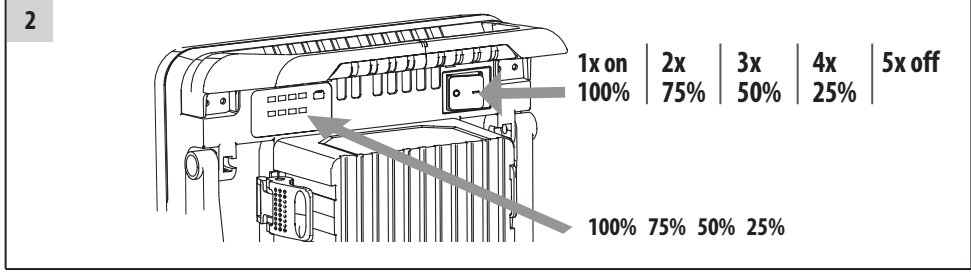
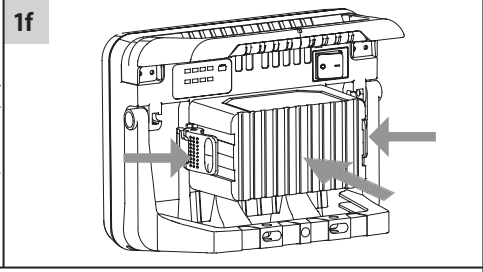
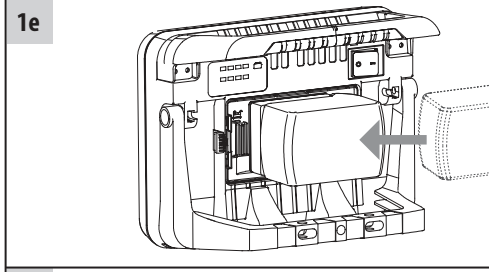
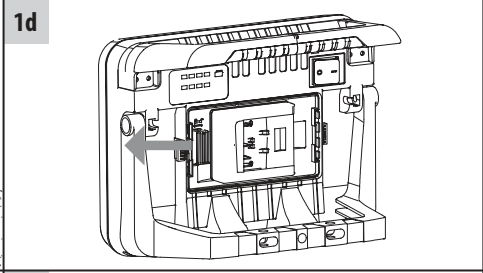
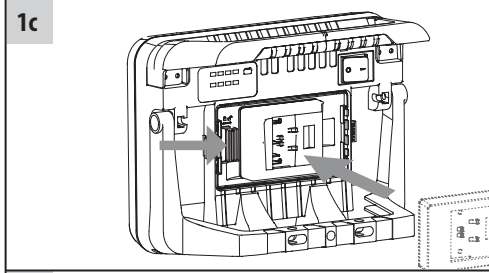
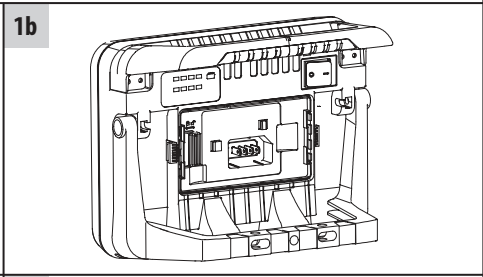
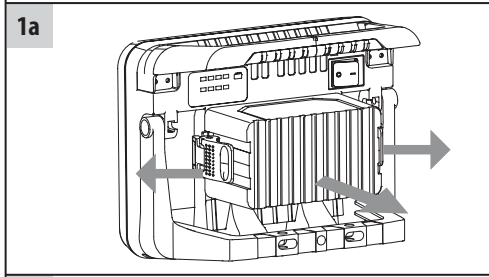
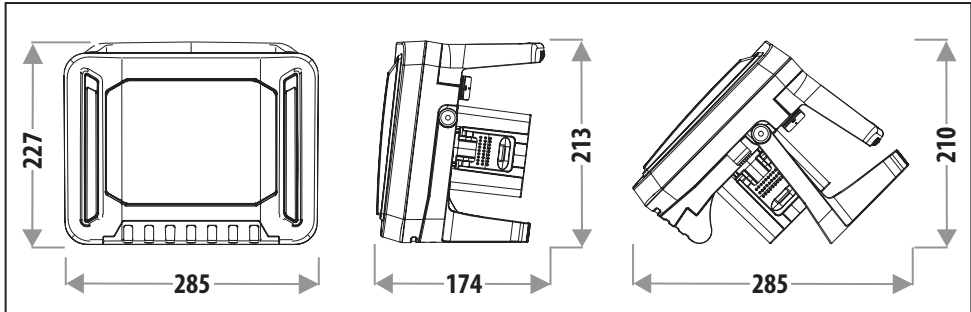

DE Bedienungsanleitung **LED Akku Strahler** **MULTI 3000 MA**

Achtung: Lesen Sie vor dem Gebrauch des Produktes diese Gebrauchsanweisung bitte aufmerksam durch und bewahren Sie sie anschließend gut auf!

SICHERHEITSHINWEISE

- Überprüfen Sie vor jeder Benutzung das Produkt auf etwaige Beschädigungen. Benutzen Sie das Produkt niemals, wenn Sie irgendwelche Beschädigungen feststellen. Wenden Sie sich in diesem Fall an eine Elektrofachkraft oder an die angegebene Serviceadresse des Herstellers.



Bei Nichtbeachtung besteht Lebensgefahr durch elektrischen Schlag!

- Verwenden Sie das Produkt nicht in explosionsgefährdeter Umgebung, Lebensgefahr!
- Halten Sie Kinder von dem Strahler fern. Kinder können die Gefahr durch den elektrischen Strom nicht einschätzen.
- Verwenden Sie zum Betreiben des Strahlers nur originale Akkus des Herstellers. Die Verwendung anderer Akkus kann zur Beschädigung führen.
- Bitte niemals direkt in das Licht schauen.
- Eine zerstörte Schutzabdeckung kann nicht ersetzt werden. Der Strahler muss entsorgt werden.



Heiße Oberfläche.



Nicht geeignet für den Betrieb mit externen Dimmern.



Bei Unterschreitung des Mindestabstands können beleuchtete Gegenstände überhitzen.

- Das Produkt ist nicht IP65 (Staub- und spritzwassergeschützt)
- bei abgenommener Akku Schutzhaube.
Die Schutzhaube kann nur bis einschließlich ProCORE 18 V 8,0 Ah genutzt werden.
Ohne geschlossene Schutzhaube IP20.

TECHNISCHE DATEN

Schutzklasse:	III
Schutzart/Schlagfestigkeit:	IP65, IK08
Temperaturbereich:	-10 °C bis +40 °C

Typ:	MULTI 3000 MA
Kompatible Akkutypen:	Eine Übersicht aller erhältlichen Adapter und den passenden Akkus finden Sie auf unserer Homepage www.brennenstuhl.com
Nennspannung:	18 V
Leistungsaufnahme:	30 W
Max. projizierte Fläche:	596,97 cm ²
Maße:	28,5x22,7x16,9 cm
Maße Schutzabdeckung:	21,5x16,0x1 cm
Gewicht:	2,27 kg

Dieses Produkt ist für Beleuchtungszwecke im Innen- und Außenbereich geeignet.

INBETRIEBNAHME

Stellen Sie den Strahler auf eine trockene, ebene Fläche.

Mit dem verstellbaren Bügel lassen sich verschiedenen Neigungswinkel des Strahlers realisieren.

Zum Einschalten des Strahlers den Schalter hinten betätigen (Abb. 2).

Durch mehrmaliges Drücken (Abb. 2) wird die Lichtstärke von 100% auf 75% zu 50% auf 25% und dann auf „aus“ geschaltet.

Je weniger Lichtleistung eingestellt ist, desto länger ist die Leuchtdauer.

Ist eine Schalterposition länger als 5 Sekunden unverändert, dann führt ein nochmaliges Drücken immer in den „aus“ Zustand.

Ist der Akku nahezu leer, blinkt der LED-Strahler fünf Mal auf. Danach wird der Strahler noch für ca. 10 Minuten, in Abhängigkeit der Akkukapazität, mit 50% Helligkeit weiter leuchten, bevor der Tiefentladeschutz den Strahler abschaltet.

EINSETZEN UND ENTNEHMEN DES AKKUS

Der Adapter kann einfach und schnell eingesetzt werden.

Hierfür klappen Sie den Befestigungsmechanismus der Akkuabdeckung nach außen und lösen die Laschen aus der Verankerung. Anschließend kann die Akkuabdeckung entnommen werden (Abb. 1a). Zum Wechseln des Adapters lösen Sie den roten Verriegelungsmechanismus und entnehmen den eingesetzten Adapter.

Setzen Sie nun den passenden Adapter in die Brennenstuhl Schnittstelle ein (Abb. 1b) und verriegeln Sie diesen mit dem roten Verriegelungsmechanismus (Abb. 1c). Schieben Sie den geladenen 18 Volt Akku von hinten in die Akkuaufnahme ein (Abb. 1e), bis dieser spürbar in der Endposition einrastet. Zum Entnehmen des Akkus die Akku Entriegelungstaste drücken und Akku zur Seite aus der Akkuaufnahme ziehen. Danach Abdeckung wieder verschließen (Abb. 1f).

Der Strahler darf, um IP65 (Staub- und spritzwassergeschützt) zu gewährleisten, nur mit korrekt verschlossener Akkuabdeckung betrieben werden.

Bei längerem Nichtgebrauch den Akku aus dem Gerät nehmen.

Der Strahler kann auch ohne Akkuabdeckung bis zum 12 Ah Akku betrieben werden, allerdings reduziert sich dann die Schutzart auf IP20 und der Strahler darf nur in trockener Umgebung betrieben werden. Dazu öffnen Sie die Verriegelung der Akkuabdeckung (Abb. 1a). Danach entfernen Sie die Akkuabdeckung.

AUFLADEN DES AKKUS

Benutzen Sie nur ein original Ladegerät des Herstellers.

STATIVMONTAGE

Der Strahler kann mit Hilfe der Löcher im Haltebügel auf ein Brennenstuhl Stativ montiert werden.

Werden zwei Strahler montiert, wird der Zubehör-Querträger „CB 70 1172640059“ benötigt.

LIEFERUMFANG

Strahler, 4 Multi Adapter Bosch, Makita, Metabo, Milwaukee/Dewalt, Tasche für Adapter.

ZUBEHÖR

Passendes Zubehör finden Sie auf unserer Homepage www.brennenstuhl.com.

REINIGUNG

Entnehmen Sie den Akku vor der Reinigung.

Verwenden Sie keine Lösungsmittel, ätzende Reinigungsmittel oder ähnliches.

Benutzen Sie zur Reinigung nur ein trockenes oder leicht angefeuchtetes Tuch.

WARTUNG

ACHTUNG: die LED-Leuchte enthält keine Komponenten, die gewartet werden müssen.

Die Lichtquelle dieser Leuchte ist nicht ersetzbar. Wenn die Lichtquelle ihr Lebensende erreicht hat, ist die gesamte Leuchte zu ersetzen. Die Leuchte darf nicht geöffnet werden.



CE EU-KONFORMITÄTSERKLÄRUNG

Die EU-Konformitätserklärung ist beim Hersteller hinterlegt.

ENTSORGUNG



Informationen zum Elektro- und Elektronikgerätegesetz 3 – ElektroG3 Bedeutung des durchgestrichenen Mülltonnen-Symbols

Die durchgestrichene Mülltonne bedeutet, dass Sie gesetzlich verpflichtet sind, diese Geräte einer vom unsortierten Siedlungsabfall getrennten Erfassung zuzuführen, d.h. Altgeräte sind getrennt vom Hausmüll zu entsorgen. Nicht vom Altgerät umschlossene Altbatterien oder Altakkumulatoren sowie Lampen, die zerstörungsfrei aus dem Altgerät entfernt werden können, müssen vorher zerstörungsfrei entnommen und getrennt entsorgt werden.

Ein Balken unter der Mülltonne bedeutet, dass das Produkt nach dem 13. August 2005 in Verkehr gebracht wurde.

Möglichkeiten der Rückgabe von Altgeräten

Besitzer von Altgeräten können diese aufgrund der Pflicht zur unentgeltlichen Rücknahme bei Vertriebern abgeben. Dies sind im Einzelnen:

- Größere Elektrofachmärkte (also Elektro-Fachgeschäfte, mit einer Verkaufsfläche für Elektro- und Elektronikgeräte von mindestens 400 m²).
- Lebensmittelläden mit einer Gesamtverkaufsfläche von mindestens 800 m², die mehrmals pro Jahr oder dauerhaft Elektro- und Elektronikgeräte anbieten und auf dem Markt bereitstellen.
- Diese Händler müssen beim Verkauf eines neuen Elektrogeräts ein Altgerät der gleichen Art kostenfrei zurücknehmen (1:1-Rücknahme); dies gilt auch für Lieferungen nach Hause.
- Diese Händler müssen bis zu drei kleine Altgeräte (keine äußere Abmessung größer als 25 cm) kostenfrei im Verkaufsgeschäft oder in unmittelbarer Nähe zurücknehmen, ohne dass dies an einen Neukauf geknüpft werden darf (0:1-Rücknahme).
- Rücknahmepflichten gelten auch für den Versandhandel, wobei die Pflicht zur 1:1-Rücknahme im privaten Haushalt nur für Großgeräte (eine Kantenlänge > 50cm) gilt; für die 1:1-Rücknahme von Lampen, Kleingeräten und kleinen ITK-Geräten sowie die 0:1-Rücknahme müssen Versandhändler Rückgabemöglichkeiten in zumutbarer Entfernung zum Endverbraucher bereitstellen.

Besitzer von Altgeräten können diese auch im Rahmen der durch öffentlich-rechtliche Entsorgungsträger eingerichteten und zur Verfügung stehenden Möglichkeiten der Rückgabe oder Sammlung von Altgeräten abgeben, damit eine ordnungsgemäße Entsorgung sichergestellt ist.

• Personenbezogene Daten

Alle Endnutzer von Elektro- und Elektronikaltgeräten werden darauf hingewiesen, dass Sie für das Löschen personenbezogener Daten auf den zu entsorgenden Altgeräten selbst verantwortlich sind.

• Informationen in Bezug auf die Erfüllung der quantitativen Zielvorgaben nach § 10 Absatz 3 und § 22 Absatz 1 ElektroG

Entsprechende Informationen finden Sie beim Bundesministerium für Umwelt, Naturschutz und nukleare Sicherheit (BMU) unter:

<https://www.bmu.de/themen/wasser-ressourcen-abfall/kreislaufwirtschaft/statistiken/elektro-und-elektronikaltgeraete>

- **WEEE-Registrierungsnummer**

Unter der Registrierungsnummer **DE 82437993** sind wir bei der Stiftung Elektro-Altgeräte Register, Nordostpark 72, 90411 Nürnberg, als Hersteller von Elektro- und/oder Elektronikgeräten registriert.



Die Verpackung besteht aus umweltfreundlichen Materialien, die Sie über die örtliche Recyclingstellen entsorgen können.

ENTSORGUNG



Batterien und Akkus dürfen nicht in den Hausmüll!

Als Verbraucher sind Sie gesetzlich verpflichtet, alle Batterien und Akkus bei einer Sammelstelle in Ihrer Gemeinde/Ihrem Stadtteil oder im Handel abzugeben, damit sie einer umweltschonenden Entsorgung zugeführt werden können, ansonsten bestehen mögliche Gefahren für die Umwelt und die menschliche Gesundheit.

HERSTELLER

Hugo Brennenstuhl GmbH & Co. KG
Seestraße 1-3 · D-72074 Tübingen

H. Brennenstuhl S.A.S.
4 rue de Bruxelles · F-67170 Bernolsheim

lectra technik ag
Blegistrasse 13 · CH-6340 Baar

Für weitere Informationen empfehlen wir den Bereich Service/FAQ's auf unserer Homepage www.brennenstuhl.com.

EN Operating instructions

LED Rechargeable Floodlight

MULTI 3000 MA

Attention: Before using the product, please carefully read the operating instructions and store them in a proper location!

SAFETY INSTRUCTIONS

- Always check the product for damage before use.
Never use the product in case of any damage. In case you find the product to be damaged, please refer to an electrician or the manufacturer's service address.



Non-compliance poses a risk of fatal injury from electrical current!

- Do not use the product in potentially explosive atmospheres – danger of death!
- Keep the floodlight away from children.
Children are not aware of the risks posed by electric current.
- For operating the floodlight, only use original rechargeable batteries of the manufacturers.
Use of other rechargeable batteries may cause damage.
- Please never look directly into the light.
- A destroyed protective cover cannot be replaced. The floodlight has to be disposed of.



Hot surface.



Not suitable for applications with external dimmers.



If the minimum distance is not complied with, illuminated objects may overheat.

- The product is not IP65 (dust and splash-proof)
- with removed battery protective cover.
The protective cover can only be used up to and including ProCORE 18 V 8.0 Ah.
Without closed protective cover IP20.

TECHNICAL DATA

Protection class:	III
IP class/shock resistance:	IP65, IK08
Temperature range:	-10 °C to +40 °C

Model:	MULTI 3000 MA
Compatible battery types:	You can find an overview of all available adapters and the matching batteries on our homepage www.brennenstuhl.com
Nominal voltage:	18 V
Power consumption:	30 W
Max. projected area:	596.97 cm ²
Dimensions:	28.5x22.7x16.9 cm
Dimensions of protective cover:	21.5x16.0x1 cm
Weight:	2.27 kg

This product is suitable for indoor and outdoor lighting purposes.

COMMISSIONING

Place the floodlight on a dry and level surface.

The adjustable bracket can be used to set various inclinations for the floodlight.

To switch the floodlight on, press the button at the back (Fig. 2).

Press the switch multiple times (Fig. 2) to set the brightness to 100%, then 75%, 50%, then 25% and then "off".

The lower the brightness selected, the longer the floodlight will burn.

If the switch is left in any of its "on" positions for longer than 5 seconds, then pressing it once again will always turn it off.

If the battery is almost empty, the LED spotlight flashes five times. After that, the spotlight will continue to shine at 50% brightness for approx. 10 minutes, depending on the battery capacity, before the deep discharge protection switches the spotlight off.

INSERTING AND REMOVING THE BATTERY

The adapter can be inserted quickly and easily.

To do this, fold the fastening mechanism of the battery cover outwards and release the tabs from the anchorage. The battery cover can then be removed (Fig. 1a). To change the adapter, release the red locking mechanism and remove the inserted adapter. Now insert the matching adapter into the Brennenstuhl interface (Fig. 1b) and lock it with the red locking mechanism (Fig. 1c).

Insert the charged 18 volt battery into the battery holder from behind (Fig. 1e) until you feel it click into the end position. To remove the battery, press the battery release button and pull the battery to the side out of the battery holder. Then close the cover again (Fig. 1f).

To ensure IP65 (dust and splash-proof), the spotlight must only be operated with the battery cover properly closed.

If the device is not used for a longer period of time, remove the rechargeable battery.

The floodlight can also be operated without battery cover up to 12 Ah rechargeable batteries; in this case, the IP class will, however, be reduced to IP20 and the floodlight may only be operated in a dry environment. To do so, open the battery cover locking (Fig. 1a). Afterwards, remove the battery cover.

CHARGING THE RECHARGEABLE BATTERY

Only use one of the manufacturer's original charging device.

TRIPOD MOUNTING

By means of the holes in the holding bracket, the floodlight can be mounted on a Brennenstuhl tripod.

If two floodlights are mounted, the accessory crossbar "CB 70 1172640059" is required.

SCOPE OF DELIVERY

Floodlight, 4 multi adapters: Bosch, Makita, Metabo, Milwaukee/Dewalt, Adapter bag.

ACCESSORIES

Suitable accessories are available on our homepage www.brennenstuhl.com.

CLEANING

Remove the rechargeable battery before cleaning.

Do not use solvents, caustic cleaning agents or similar products.

Only use a dry or slightly moistened cloth for cleaning.

MAINTENANCE

ATTENTION: The LED lamp does not contain components that require maintenance.

The light source of this lamp cannot be replaced. If the light source has reached the end of its service life, the entire lamp has to be replaced. The lamp may not be opened.



CE EU DECLARATION OF CONFORMITY
UK
CA UK DECLARATION OF CONFORMITY

The declaration of conformity is deposited with the manufacturer.

DISPOSAL



Dispose of electric appliances in an environmentally friendly manner!

Electric appliances must not be disposed of in household waste!

— The European Directive 2012/19/EU on Waste Electrical and Electronic Equipment rules that used electric appliances should be collected separately and recycled in an environmentally friendly manner.

For possibilities of disposal of the used appliance, please contact your local or municipal administration.

DISPOSAL



Batteries and accumulators must not be disposed of in the household waste!

As a consumer, you are legally obliged to hand in all batteries and accumulators at a collection point in your community/urban district or in the trade, so that they can be disposed of in an environmentally friendly manner, otherwise there are possible risks to the environment and human health.

MANUFACTURER

Hugo Brennenstuhl GmbH & Co. KG
Seestraße 1-3 · D-72074 Tübingen

H. Brennenstuhl S.A.S.
4 rue de Bruxelles · F-67170 Bernolsheim

lectra technik ag
Blegistrasse 13 · 6340 Baar

Brennenstuhl UK Ltd.
No 1 Royal Exchange · London EC3V 3DG, UK

For more information, we recommend the Service/FAQs section on our homepage www.brennenstuhl.com.

FR Mode d'emploi

Projecteur LED rechargeable

MULTI 3000 MA

Attention : Veuillez lire attentivement le présent mode d'emploi avant utilisation du produit et conservez-le ensuite soigneusement.

CONSIGNES DE SECURITE

- Avant chaque utilisation, vérifiez que le produit ne présente aucune détérioration. N'utilisez jamais le produit si l'appareil est endommagé. Dans ce cas, adressez-vous à un électricien qualifié ou au service après-vente du fabricant.



Danger de mort par électrocution en cas de non-respect des présentes consignes !

- N'utilisez jamais le produit dans des environnements présentant des risques d'explosion : danger de mort !
- Tenez le projecteur hors de portée des enfants. Les enfants ne sont pas en mesure d'évaluer les dangers liés au courant électrique.
- Utilisez uniquement des batteries originales des fabricants pour faire fonctionner le projecteur. L'utilisation d'autres batteries peut provoquer des dommages.
- Ne regardez jamais directement dans le faisceau lumineux.
- Un capot de protection endommagé ne peut pas être remplacé. Le projecteur doit être mis au rebut.



Surface chaude.



Ne convient pas à une utilisation avec des variateurs externes.



En cas de non-respect de l'écart minimum, les produits éclairés peuvent surchauffer.

- Le produit n'est pas IP65 (protection contre la poussière et les projections d'eau) - lorsque le capot de protection est ôté. Le capot de protection ne peut être utilisé qu'avec des batteries ProCORE 18 V de 8,0 Ah maximum. IP20 lorsque le capot de protection est ouvert.

CARACTERISTIQUES TECHNIQUES

Classe de protection : III
Indice de protection/Résistance aux chocs : IP65, IK08
Plages de température : -10 °C à +40 °C

Type :	MULTI 3000 MA
Types de batterie compatibles :	Vous trouverez un aperçu de tous les adaptateurs disponibles et des batteries correspondantes sur notre site Internet www.brennenstuhl.com
Tension nominale :	18 V
Puissance :	30 W
Surface de projection maximale :	596,97 cm ²
Dimensions :	28,5x22,7x16,9 cm
Dimensions du capot de protection :	21,5x16,0x1 cm
Poids :	2,27 kg

Ce produit convient à un éclairage en intérieur et en extérieur.

MISE EN SERVICE

Placez le projecteur sur une surface sèche et plane.

Les différentes positions du support de maintien réglable permettent de modifier l'angle d'inclinaison du projecteur.

Appuyez sur l'interrupteur (Illustration 2) pour mettre le projecteur en marche. En appuyant plusieurs fois sur l'interrupteur (Illustration 2) vous passez la puissance lumineuse de 100 % à 75 %, puis de 50 % à 25 %, puis vous éteignez l'appareil.

Plus la puissance lumineuse est faible, plus l'autonomie augmente.

Si la position de l'interrupteur reste inchangée pendant plus de 5 secondes, le prochain appui mettra alors le projecteur en position éteinte « off ».

Lorsque la batterie est presque vide, le projecteur LED portable clignote cinq fois. Ensuite, le projecteur LED portable continuera à éclairer à 50% pendant environ 10 minutes, en fonction de la capacité de la batterie, avant que la protection contre les sous-charges n'éteigne le projecteur.

INSTALLATION ET RETRAIT DE LA BATTERIE

L'adaptateur peut être mis en place facilement et rapidement.

Pour ce faire, il suffit de rabattre le mécanisme de fixation du couvercle de la batterie vers l'extérieur et de détacher les languettes de leur ancrage. Le couvercle de la batterie peut ensuite être retiré (Illustration 1a). Pour changer l'adaptateur, desserrez le mécanisme de verrouillage rouge et retirez l'adaptateur inséré.

Insérez maintenant l'adaptateur approprié dans l'interface Brennenstuhl (Illustration 1b) et verrouillez-le avec le mécanisme de verrouillage rouge (Illustration 1c). Insérez la batterie 18 volts chargée dans le logement de la batterie par l'arrière (Illustration 1e) jusqu'à ce que vous sentiez qu'elle s'enclenche en position finale. Pour retirer la batterie, appuyer sur le bouton de déverrouillage de la batterie et tirer la batterie sur le côté pour la sortir du logement de la batterie. Refermer ensuite le couvercle (Illustration 1f).

Pour garantir l'indice IP65 (protection contre la poussière et les projections d'eau), le projecteur ne doit être utilisé que si le couvercle de la batterie est correctement fermé.

En cas de période d'inutilisation prolongée, retirez la batterie de l'appareil.

Le projecteur peut également être utilisé sans capot avec une batterie de jusqu'à 12 Ah, toutefois l'indice de protection est alors réduit à IP20 et le projecteur ne peut être utilisé que dans un environnement sec. Pour ce faire, ouvrez le verrou du capot à batterie (Illustration 1a). Retirez ensuite le capot de la batterie.

RECHARGER LA BATTERIE

Utilisez uniquement des chargeurs originaux des fabricants.

MONTAGE DU TRÉPIED

Grâce aux perforations prévues sur le support de maintien, le projecteur peut être monté sur un trépied Brennenstuhl.

Si deux projecteurs sont montés, le support transversal pour accessoires "CB 70 1172640059" est nécessaire.

CONTENU DU COLIS

Projecteur LED portable 4 adaptateurs multiples Bosch, Makita, Metabo, Milwaukee/Dewalt, sac de transport pour adaptateurs.

ACCESSOIRES

Les accessoires adaptés sont disponibles sur notre page d'accueil www.brennenstuhl.com.

NETTOYAGE

Retirez la batterie avant le nettoyage.

N'utilisez aucun solvant, produit de nettoyage abrasif ou autres produits similaires.

Pour le nettoyage, utilisez uniquement un chiffon sec ou légèrement humide.

ENTRETIEN

ATTENTION : le projecteur LED ne contient aucun composant nécessitant un entretien.

La source lumineuse de ce projecteur ne peut pas être remplacée. Lorsque la source lumineuse a atteint la fin de sa durée de vie, remplacez l'intégralité du projecteur.

Le projecteur ne doit pas être ouvert.



CE DECLARATION DE CONFORMITE UE

La déclaration de conformité UE est disponible auprès du fabricant.

MISE AU REBUT



Les appareils électriques doivent être mis au rebut conformément aux normes environnementales !

■ Les appareils électriques ne doivent pas être jetés dans les ordures ménagères.

Conformément à la directive européenne 2012/19/UE concernant les appareils électriques et électroniques, les appareils électriques usagés doivent être collectés séparément dans un bac à recyclage écologique.

Pour connaître les solutions de mise au rebut d'un appareil usagé, adressez-vous à votre administration locale ou communale.

MISE AU REBUT



Les piles et les batteries rechargeables ne doivent pas être jetés dans les ordures ménagères !

En tant que consommateur, vous êtes légalement tenu de remettre toutes les piles et toutes les batteries rechargeables à un point de collecte situé dans votre commune/ quartier urbain ou dans un commerce afin qu'elles puissent être recyclées de manière respectueuse de l'environnement. Autrement, il pourrait y avoir d'éventuels dangers pour l'environnement et la santé.

FABRICANT

Hugo Brennenstuhl GmbH & Co. KG
Seestraße 1-3 · D-72074 Tübingen

H. Brennenstuhl S.A.S.
4 rue de Bruxelles · F-67170 Bernolsheim

lectra technik ag
Blegistrasse 13 · CH-6340 Baar

Pour plus d'informations, nous vous recommandons de consulter la rubrique Service/FAQ de notre site à l'adresse www.brennenstuhl.com.

NL Gebruikshandleiding **LED Batterij Spotlight** **MULTI 3000 MA**

Opgelet: Lees vóór gebruik van het product deze handleiding zorgvuldig door en bewaar ze voor toekomstige naslag!

VEILIGHEIDSINSTRUCTIES

- Controleer vóór elk gebruik het product op schade.
Gebruik het product niet als u enige schade opmerkt. Neem bij schade contact op met een elektricien of met de klantenservice van de fabrikant.



Zo niet, bestaat er levensgevaar door elektrische schok!

- Gebruik het product niet in een omgeving met explosiegevaar - levensgevaarlijk!
- Houd de werklamp buiten het bereik van kinderen.
Kinderen kunnen het gevaar van elektrische stroom niet inschatten.
- Gebruik als stroomvoorziening voor de werklamp uitsluitend originele accu's.
Het gebruik van andere accu's kan leiden tot schade.
- Kijk nooit direct in het licht.
- Een defect veiligheidsglas kan niet worden vervangen. De werklamp moet worden afgevoerd.



Hete oppervlakken.



Niet geschikt voor gebruik met een externe dimmer.



Wordt de minimumafstand niet bewaard,
dan kunnen de verlichte voorwerpen oververhit raken.

- Het product is niet IP65 (stof- en spatwaterdicht)
- als de afdekkap van de accu verwijderd is.
De afdekkap kan slechts tot en met ProCORE 18 V 8,0 Ah worden gebruikt.
Zonder gesloten afdekkap IP20.

TECHNISCHE SPECIFICATIES

Beschermingsklasse: III
Veiligheidsklasse/Stootbestendigheid: IP65, IK08
Temperatuurbereik: -10 °C tot +40 °C

Type:	MULTI 3000 MA
Compatibele accutypes:	Een overzicht van alle beschikbare adapters en de bijbehorende accu's vindt u op onze homepage www.brennenstuhl.com
Nominale spanning:	18 V
Opgenomen vermogen:	30 W
Max. lichtoppervlakte:	596,97 cm ²
Afmetingen:	28,5x22,7x16,9 cm
Afmetingen veiligheidsplaat:	21,5x16,0x1 cm
Gewicht:	2,27 kg

Dit product is bedoeld voor verlichting binnenshuis en buitenshuis.

INBEDRIJFNAME

Zet de werklamp op een droge, vlakke ondergrond.

Met de verstelbare beugel kunt u de werklamp in diverse hoeken zetten.

Om de werklamp in te schakelen, drukt u op de knop achteraan (afb. 2).

Drukt u meermaals op deze knop (afb. 2), dan schakelt de lichtsterkte van 100% naar 75% naar 50% naar 25% en dan naar "uit".

Hoe lager de lichtsterkte, hoe langer de lichtduur.

Als de knoppositie langer dan 5 seconden onveranderd blijft, keert u door deze nogmaals in te drukken altijd terug naar de "uit"-stand.

Als de batterij bijna leeg is, knippert de LED-lamp vijf keer. Daarna blijft de schijnwerper nog ca. 10 minuten, afhankelijk van de accucapaciteit, op 50% lichtsterkte schijnen, voordat de diepontladingsbeveiliging de schijnwerper uitschakelt.

DE ACCU PLAATSEN EN VERWIJDEREN

De adapter kan snel en gemakkelijk worden geplaatst.

Klap daartoe het bevestigingsmechanisme van het batterijdeksel naar buiten en maak de lipjes los van de verankering. Het batterijdeksel kan dan worden verwijderd (afb. 1a).

Om de adapter te vervangen, maakt u het rode vergrendelingsmechanisme los en verwijdert u de geplaatste adapter. Steek nu de bijpassende adapter in de Brennenstuhl-interface (afb. 1b) en vergrendel deze met het rode vergrendelingsmechanisme (afb. 1c).

Plaats de opgeladen 18 volt batterij van achteren in de batterijhouder (afb. 1e) totdat u voelt dat hij in de eindstand vastklikt. Om de batterij te verwijderen, drukt u op de batterijontgrendelingsknop en trekt u de batterij naar de zijkant uit de batterijhouder. Sluit vervolgens het deksel weer (afb. 1f).

Om IP65 (stof- en spatwaterdicht) te garanderen, mag de spot alleen worden gebruikt met het batterijdeksel goed gesloten.

Als u de lamp langere tijd niet gaat gebruiken, verwijder dan eerst de accu!

De werklamp kan ook zonder accu-afdekkap met een accu tot 12 Ah worden gebruikt, maar dan bedraagt de beschermingsklasse slechts IP20 en mag de werklamp alleen in een droge omgeving worden gebruikt. Daartoe opent u de vergrendeling van de accu-afdekkap (afb. 1a). Verwijder vervolgens de accu-afdekkap.

DE ACCU LADEN

Gebruik alleen originele opladers van de fabrikanten.

WERKLAMP OP EEN STATIEF MONTEREN

De werklamp kan met behulp van de gaten in de handgreep op een Brennenstuhl-statief worden gemonteerd.

Indien twee spots worden gemonteerd, is de accessoire dwarsbalk "CB 70 1172640059" vereist.

INHOUD

Werklamp, 4 multi-adapters: Bosch, Makita, Metabo, Milwaukee/Dewalt, Adapterzak.

TOEBEHOREN

Gepaste toebehoren vindt u op onze website www.brennenstuhl.com

REINIGING

Verwijder de batterij voor het schoonmaken.

Gebruik geen oplosmiddelen, bijtende reinigingsmiddelen of gelijksoortige middelen.

Gebruik voor het schoonmaken van de lamp alleen een droge of licht bevochtigde doek.

ONDERHOUD

OPGELET: de LED-werklamp bevat geen componenten die moeten worden onderhouden. De lichtbron van deze werklamp is niet vervangbaar. Aan het einde van de levensduur van de lichtbron moet de hele werklamp worden vervangen.

De werklamp mag niet worden geopend.



CE EU-CONFORMITEITSVERKLARING

De EU-conformiteitsverklaring is beschikbaar bij de fabrikant.

AFVOER



Elektrische apparaten milieuvriendelijk afvoeren!

Elektrische apparaten horen niet bij het huisvuil!

Volgens Europese Richtlijn 2012/19/EU betreffende elektrische en elektronische apparatuur moeten afgedankte elektrische apparaten apart worden ingezameld en op een milieuvriendelijke manier worden gerecycled.

Vraag informatie bij uw gemeente of stadsbestuur over mogelijkheden voor het afvoeren van afgedankte apparaten.

AFVOER



Batterijen en accu's mogen niet bij het huisvuil worden weggegooid!

Als consument bent u wettelijk verplicht om alle batterijen en accu's in te leveren bij een inzamelpunt in uw gemeente/stadswijk of in de handel, zodat ze op een milieuvriendelijke manier kunnen worden verwijderd, anders zijn er mogelijke risico's voor het milieu en de gezondheid van de mens.

FABRIKANT

Hugo Brennenstuhl GmbH & Co. KG
Seestraße 1-3 · D-72074 Tübingen

H. Brennenstuhl S.A.S.
4 rue de Bruxelles · F-67170 Bernolsheim

lectra technik ag
Blegistrasse 13 · CH-6340 Baar

Meer informatie vindt u in de rubriek Service/FAQ's op onze website www.brennenstuhl.de.

IT Istruzioni per l'uso

Faretto a batteria LED

MULTI 3000 MA

Attenzione: Leggere attentamente le presenti istruzioni per l'uso prima di utilizzare il faretto e conservarle in un luogo sicuro!

AVVERTENZE PER LA SICUREZZA

- Prima di ogni utilizzo controllare che non siano presenti danni al prodotto. Non utilizzare mai il prodotto, se si riscontrano danni di qualsiasi tipo. In tal caso rivolgetevi a un elettricista specializzato o agli indirizzi di assistenza indicati.



In caso di inosservanza sussiste pericolo di morte da scossa elettrica!

- Non usare il prodotto in ambienti potenzialmente esplosivi. Pericolo di morte!
- Tenere i bambini lontano dal faretto.
I bambini non sono in grado di valutare il pericolo dovuto alla corrente elettrica.
- Per far funzionare il faretto utilizzare solo batterie ricaricabili originali. L'uso di altre batterie può causare danni.
- Non guardare mai direttamente verso la fonte luminosa.
- La copertura di protezione se danneggiata non può essere sostituita. Il faretto deve essere smaltito.



Superficie calda.



Non adatto al funzionamento con dimmer esterni.



Se non viene rispettata la distanza minima, gli oggetti illuminati possono surriscaldarsi.

- Il prodotto non è IP65 (a prova di polvere e spruzzi) - con la calotta di protezione della batteria rimossa. Il coperchio di protezione può essere utilizzato solo fino a ProCORE 18 V 8,0 Ah incluso. Senza coperchio di protezione chiuso IP20.

DATI TECNICI

Classe di protezione: III
Tipo di protezione/resistenza agli urti: IP65, IK08
Intervallo di temperatura: Da -10 °C a +40 °C

Modello:	MULTI 3000 MA
Modelli di batteria compatibili:	Una panoramica di tutti gli adattatori disponibili e delle batterie corrispondenti è disponibile sulla nostra homepage www.brennenstuhl.com
Tensione nominale:	18 V
Potenza assorbita:	30 W
Max. superficie proiettata:	596,97 cm ²
Dimensioni:	28,5x22,7x16,9 cm
Dimensioni copertura protettiva:	21,5x16,0x1 cm
Peso:	2,27 kg

Questo prodotto è adatto a illuminare interni ed esterni.

COMMISSIONE

Collocare il faretto su una superficie asciutta e piana.

Con la staffa regolabile si possono realizzare diversi angoli di inclinazione del faretto.

Per accendere il faretto, premere l'interruttore sul retro (Fig. 2). L'intensità luminosa passa dal 100% al 75%, al 50%, al 25% e poi su "OFF" premendo ripetutamente (Fig. 2).

Meno efficienza luminosa viene impostata, maggiore è la durata della luce. Se la posizione dell'interruttore resta invariata per oltre 5 secondi, premendo ancora una volta si passa sempre su "Off".

Se la batteria è quasi scarica, il faretto LED lampeggia cinque volte. Dopo di che, il faretto continuerà a brillare al 50% di luminosità per circa 10 minuti, a seconda della capacità della batteria, prima che la protezione da scarica profonda spenga il faretto.

INSERIMENTO E RIMOZIONE DELLA BATTERIA

L'adattatore può essere inserito rapidamente e facilmente.

Per fare questo, piegate il meccanismo di fissaggio del coperchio della batteria verso l'esterno e rilasciate le linguette dall'ancoraggio. Il coperchio della batteria può quindi essere rimosso (Fig. 1a). Per cambiare l'adattatore, rilasciare il meccanismo di bloccaggio rosso e rimuovere l'adattatore inserito. Ora inserite l'adattatore corrispondente nell'interfaccia Brennenstuhl (Fig. 1b) e bloccatelo con il meccanismo di bloccaggio rosso (Fig. 1c). Inserire la batteria da 18 volt carica nel portabatteria da dietro (Fig. 1e) finché non si sente lo scatto nella posizione finale.

Per rimuovere la batteria, premere il pulsante di rilascio della batteria e tirare la batteria di lato fuori dal portabatteria. Poi richiudere il coperchio (Fig. 1f).

Per garantire l'IP65 (a prova di polvere e spruzzi), il faretto deve essere utilizzato solo con il coperchio della batteria ben chiuso.

Rimuovere la batteria dal dispositivo se non viene utilizzato per un lungo periodo di tempo.

Il faretto può funzionare anche senza coperchio della batteria fino a una batteria da 12 Ah. Tuttavia, la classe di protezione si riduce a IP20 e il faretto può essere utilizzato solo in un ambiente asciutto. Per fare questo, aprire il blocco del coperchio della batteria (Fig. 1a). Quindi rimuovere il coperchio della batteria.

CARICARE LA BATTERIA

Utilizzare solo caricabatterie originali del produttore.

MONTAGGIO DEL TREPPIEDE

Il faretto può essere montato su un treppiede Brennenstuhl utilizzando i fori presenti sulla staffa di supporto.

Se si montano due faretti, è necessaria la traversa accessoria "CB 70 1172640059".

DOTAZIONE DI FORNITURA

Faretto, 4 adattatori multipli: Bosch, Makita, Metabo, Milwaukee/Dewalt, Borsa dell'adattatore.

ACCESSORI

Potete trovare gli accessori adatti sulla nostra homepage www.brennenstuhl.com.

PULIZIA

Rimuovere la batteria prima della pulizia.

Non usare solventi, detergenti corrosivi o simili.

Per la pulizia usare un panno asciutto o leggermente umido.

MANUTENZIONE

ATTENZIONE: la lampada a LED non contiene componenti che necessitano di manutenzione. La sorgente luminosa di questa lampada non è sostituibile. Quando la sorgente luminosa ha raggiunto la sua durata di vita, tutta la lampada deve essere completamente sostituita. Non è consentito aprire la lampada.



CE DICHIARAZIONE DI CONFORMITÀ UE

La dichiarazione di conformità EU è depositata presso il fabbricante.

SMALTIMENTO



Smaltire gli apparecchi elettrici in modo ecocompatibile!

Gli apparecchi elettrici non devono essere messi con i rifiuti domestici!

Conformemente alla Direttiva Europea 2012/19/UE sugli apparecchi elettrici ed elettronici, gli apparecchi elettrici usati devono essere raccolti separatamente e riciclati in modo ecocompatibile.

Si possono richiedere le modalità di smaltimento dell'apparecchio inutilizzato presso la propria amministrazione comunale o cittadina.

SMALTIMENTO



Le batterie e gli accumulatori non devono essere smaltiti nei rifiuti domestici!

In qualità di consumatori, siete legalmente obbligati a consegnare tutte le batterie e gli accumulatori presso un punto di raccolta nella vostra comunità/distretto urbano o nel commercio, in modo che possano essere smaltiti nel rispetto dell'ambiente, altrimenti vi sono possibili rischi per l'ambiente e la salute umana.

PRODUTTORE

Hugo Brennenstuhl GmbH & Co. KG
Seestraße 1-3 · D-72074 Tübingen

H. Brennenstuhl S.A.S.
4 rue de Bruxelles · F-67170 Bernolsheim

lectra technik ag
Blegistrasse 13 · CH-6340 Baar

Per ulteriori informazioni consigliamo di visitare la sezione della nostra homepage www.brennenstuhl.com dedicata all'assistenza/FAQ.

SE Bruksanvisning **LED-batteri strålkastare** **MULTI 3000 MA**

OBS! Läs igenom denna bruksanvisning noga innan du börjar använda produkten och förvara den sedan på ett säkert ställe för framtida bruk!

SÄKERHETSANVISNINGAR

- Kontrollera alltid om produkten är skadad innan den används.
Använd aldrig produkten om du hittar några skador.
Vänd dig i så fall till en elektriker eller till den serviceadress som tillverkaren anger.



Om dessa anvisningar inte följs kan det leda till livsfara på grund av elektriska stötar!

- Använd inte produkten i explosionsfarliga miljöer, eftersom det är förenat med livsfara!
- Barn får inte komma i närheten av strålkastaren.
Barn förstår inte farorna som är förknippade med elektricitet.
- Använd endast uppladdningsbara originalbatterier för att driva strålkastaren.
Om några andra batterier används kan produkten ta skada.
- Titta aldrig rakt in i lampan.
- Det är inte möjligt att byta ut skyddshöljet om det går sönder. Strålkastaren måste i sådana fall kasseras.



Het yta.



Ej lämplig för användning med externa dimmers.



Om det minsta tillåtna avståndet underskrids kan belysta föremål bli överhettade.

- Produkten är inte IP65 (damm- och stänkskyddad)
- när skyddet till batterifacket är borttaget.
Skyddet till batterifacket kan bara användas upp till och med ProCORE 18 V 8,0 Ah.
När skyddet till batterifacket inte är stängt är kapslingsklassen IP20.

TEKNISKA DATA

Skyddsklass:	III
Kapslingsklass/slaghållfasthet:	IP65, IK08
Temperaturområde:	-10 °C till +40 °C

Typ:	MULTI 3000 MA
Kompatibla batterityper:	Du hittar en översikt över alla tillgängliga adaptrar och matchande batterier på vår hemsida www.brennenstuhl.com
Märkspänning:	18 V
Effektförbrukning:	30 W
Max. projektyta:	596,97 cm ²
Mått:	28,5x22,7x16,9 cm
Mått på skyddshöljet:	21,5x16,0x1 cm
Vikt:	2,27 kg

Denna produkt är till för att användas som belysning både inomhus och utomhus.

KOMMUNIKATION

Ställ strålkastaren på en torr och jämn yta.

Med den justerbara bygeln kan strålkastaren ställas in i olika vinklar.

Tryck på knappen på baksidan för att tända strålkastaren (fig. 2).

Genom att trycka fler gånger (fig. 2) reduceras ljusstyrkan stegvis från 100 % till 75 % till 50 % till 25 % och sedan stängs den av.

Ju lägre värde man ställer in ljusstyrkan på, desto längre lyser lampan.

Om något av lägena varit inställt längre än 5 sekunder så stängs strålkastaren av om man trycker en gång till på knappen.

Om batteriet är nästan tomt blinkar LED-lampan fem gånger. Därefter fortsätter strålkastaren att lysa med 50 % ljusstyrka i ca 10 minuter, beroende på batterikapacitet, innan skyddet mot djup urladdning stänger av strålkastaren.

SÄTTA I OCH TA UR BATTERIET

Adaptorn kan sättas in snabbt och enkelt.

För att göra detta viker du batteriluckans fästmekanism utåt och frigör flikarna från förankringen. Batteriluckan kan sedan tas bort (fig. 1a). Om du vill byta adapter släpper du den röda låsmekanismen och tar bort den insatta adaptorn. Sätt nu in den matchande adaptorn i Brennenstuhl-gränssnittet (fig. 1b) och lås den med den röda låsmekanismen (fig. 1c). Sätt in det laddade 18-voltsbatteriet i batterihållaren bakifrån (fig. 1e) tills du känner att det klickar in i ändläget.

Om du vill ta bort batteriet trycker du på batteriutlösningsknappen och drar batteriet åt sidan ut ur batterihållaren. Stäng sedan locket igen (fig. 1f).

För att säkerställa IP65 (damm- och stänkskydd) får strålkastaren endast användas med batteriluckan ordentligt stängd.

Om produkten inte ska användas under en längre tid ska batteriet tas ur.

Strålkastaren kan också användas utan locket till batterifacket med batterier på upp till 12 Ah, men då reduceras kapslingsklassen till IP20 och strålkastaren får då endast användas i torra miljöer. För att göra det öppnar du låsningen till locket till batterifacket (fig. 1a). Sedan tar du bort locket till batterifacket.

LADDA BATTERIET

Använd endast originalladdare från tillverkaren.

MONTERING PÅ STATIV

Strålkastaren kan med hjälp av hålen i fästbygeln monteras på ett stativ från Brennenstuhl. Om två strålkastare monteras krävs tillbehöret tvärstång "CB 70 1172640059".

I LEVERANSEN INGÅR

Strålkastare, 4 multiadapttrar: Bosch, Makita, Metabo, Milwaukee/Dewalt, Adapterväska.

TILLBEHÖR

Passande tillbehör hittar du på vår hemsida www.brennenstuhl.com.

RENGÖRING

Ta bort batteriet innan du rengör det.

Använd inga lösningsmedel, frätande rengöringsmedel eller liknande.

Använd endast en torr eller lätt fuktad trasa till rengöringen.

UNDERHÅLL

OBS! LED-lampan innehåller inga komponenter som behöver underhåll. Ljuskällan i denna lampa kan inte bytas ut. När ljuskällan har nått slutet på sin livslängd måste hela lampan bytas ut. Lampan får inte öppnas.



CE EU-FÖRSÄKRAN OM ÖVERENSSTÄMMELSE

EU-försäkran om överensstämmelse förvaras hos tillverkaren.

KASSERING



Elektriska apparater ska kasseras miljövänligt!

Elektriska apparater hör inte hemma i hushållsavfallet!

Enligt Europaparlamentets och rådets direktiv 2012/19/EU om avfall som utgörs av eller innehåller elektrisk eller elektronisk utrustning måste uttjänta elektriska enheter samlas in separat och återvinnas på ett miljövänligt sätt.

Information om vilka alternativ som finns för att lämna in dina uttjänta apparater till återvinning får du av din kommun eller stadsförvaltning.

KASSERING



Batterier och uppladdningsbara batterier är inte hushållsavfall!

Som konsument är du juridiskt skyldig att lämna in alla batterier och ackumulatörer till en samlingsplats i din kommun / distrikt eller i butiker så att de kan kasseras på ett miljövänligt sätt, annars finns det potentiella risker för miljön och människors hälsa.

TILLVERKARE

Hugo Brennenstuhl GmbH & Co. KG
Seestraße 1-3 · D-72074 Tübingen

H. Brennenstuhl S.A.S.
4 rue de Bruxelles · F-67170 Bernolsheim

lectra technik ag
Blegistrasse 13 · CH-6340 Baar

För mer information rekommenderar vi att du går till sidorna Service/FAQ's (vanliga frågor och svar) på vår hemsida www.brennenstuhl.com.

ES Manual de instrucciones

Foco de batería LED

MULTI 3000 MA

Atención: ¡Antes de utilizar el producto lea cuidadosamente las instrucciones de uso y guárdelas para cualquier consulta futura!

INDICACIONES DE SEGURIDAD

- Antes de cada uso asegúrese de que no existan daños en el producto. Nunca utilice el producto si se ha encontrado alguna anomalía. Si realmente existe una anomalía póngase en contacto con un técnico calificado o con el comercio donde adquirió el producto.



¡El incumplimiento puede ocasionar situaciones de peligro por descarga eléctrica!

- No utilice el producto en atmósferas explosivas, ¡existe peligro de muerte!
- Mantenga a los niños lejos del foco. Los niños no son conscientes de los verdaderos peligros eléctricos.
- Utilice únicamente baterías recargables originales para hacer funcionar el foco. El uso de otras baterías puede provocar daños.
- Por favor, no dirija su mirada directamente hacia la luz.
- No es posible cambiar una cubierta protectora rota. El foco debe eliminarse.



Superficie caliente.



No es adecuado para ser utilizado con atenuadores externos.



Los objetos iluminados pueden sobrecalentarse si se sobrepasa la distancia mínima.

- El producto no es IP65 (a prueba de polvo y salpicaduras) - con la cubierta protectora de batería destapada. La cubierta protectora solo puede utilizarse hasta ProCORE 18 V 8,0 Ah inclusive. Sin tapa cubierta protectora cerrada IP20.

DATOS TÉCNICOS

Clase de protección: III
Grado de protección/resistencia al impacto: IP65, IK08
Rango de temperatura: -10 °C hasta +40 °C

Tipo:	MULTI 3000 MA
Tipos de baterías compatibles:	Encontrará un resumen de todos los adaptadores disponibles y las baterías correspondientes en nuestra página web www.brennenstuhl.com
Tensión nominal:	18 V
Consumo de energía:	30 W
Área máx. proyectada:	596,97 cm ²
Dimensiones:	28,5x22,7x16,9 cm
Dimensiones de la cubierta protectora:	21,5x16,0x1 cm
Peso:	2,27 kg

Este producto está destinado para la iluminación en interiores y exteriores.

PUESTA EN SERVICIO

Coloque el foco en una superficie seca y nivelada.

Con el soporte graduable podrá alcanzar los diferentes ángulos de inclinación del foco.

Para encender el foco, presione el interruptor en la parte trasera (Fig. 2).

Al presionar repetidamente (Fig. 2), la intensidad de la luz cambia de manera escalonada de 100%, 75%, 50%, 25% y luego a "apagado".

Cuanto menor sea la intensidad de luz que se utilice mayor será el tiempo de iluminación del foco. Si la posición de los interruptores permanece igual durante más de 5 segundos, al presionarlo nuevamente su estado pasará a estar en "apagado".

Si la batería está casi agotada, el foco LED parpadea cinco veces. Después, el foco continuará brillando al 50% de su intensidad durante unos 10 minutos, dependiendo de la capacidad de la batería, antes de que la protección contra descargas profundas apague el foco.

INSERCIÓN Y EXTRACCIÓN DE LA BATERÍA

El adaptador se puede insertar rápida y fácilmente.

Para ello, doble el mecanismo de fijación de la tapa de la batería hacia fuera y libere las lengüetas del anclaje. A continuación, se puede retirar la tapa de la batería (Fig. 1a).

Para cambiar el adaptador, suelte el mecanismo de bloqueo rojo y retire el adaptador insertado. Ahora inserte el adaptador correspondiente en la interfaz Brennenstuhl (Fig. 1b) y bloquéelo con el mecanismo de bloqueo rojo (Fig. 1c).

Introduzca la batería de 18 voltios cargada en el portapilas desde atrás (Fig. 1e) hasta que sienta que encaja en la posición final. Para extraer la batería, pulse el botón de liberación de la batería y tire de ella hacia un lado para sacarla del portapilas.

A continuación, vuelva a cerrar la tapa (Fig. 1f).

Para garantizar el grado de protección IP65 (a prueba de polvo y salpicaduras), el foco sólo debe funcionar con la tapa de las pilas bien cerrada.

Retire la batería del dispositivo si no se va a utilizar durante un período de tiempo prolongado.

El foco también puede funcionar sin tapa de batería hasta una batería de 12 Ah, aunque ello supone que la clase de protección se reduzca a IP20 y el foco solo pueda ser utilizado en entornos secos. Abra para ello el bloqueo de la tapa de la batería (Fig. 1a). Luego retire la tapa de la batería.

CARGA DE LA BATERÍA

Utilice únicamente cargadores originales del fabricante.

MONTAJE DEL TRÍPODE

El foco puede montarse en un trípode Brennenstuhl utilizando los orificios del soporte de montaje.

Si se montan dos focos, se necesita el travesaño accesorio "CB 70 1172640059".

ALCANCE DE LA ENTREGA

Foco, 4 adaptadores múltiples: Bosch, Makita, Metabo, Milwaukee/Dewalt, Bolsa adaptadora.

ACCESORIOS

Puede encontrar los correspondientes accesorios en nuestra página web www.brennenstuhl.de.

LIMPIEZA

Retire la batería antes de limpiarla.

No utilice detergentes o disolventes para su limpieza.

Utilice sólo un paño seco o ligeramente humedecido.

MANTENIMIENTO

ATENCIÓN: la lámpara de LED no tiene componentes que precisen un mantenimiento.

La fuente de luz de esta lámpara no es reemplazable. Cuando la fuente de luz haya llegado al final de su vida útil debe reemplazarse la lámpara al completo.

No abra la lámpara.



CE DECLARACIÓN DE CONFORMIDAD UE

La declaración de conformidad UE ha sido dispuesta por el fabricante.

ELIMINACIÓN



¡Elimine los electrodomésticos siguiendo las regulaciones ambientales!

¡Los aparatos eléctricos no forman parte de la basura doméstica!

En conformidad con la Directiva Europea 2012/19/CE sobre residuos de aparatos eléctricos y electrónicos, los equipos eléctricos deben ser seleccionados, separados y reciclados para que puedan volver a ser reutilizados.

Contacte con las autoridades locales de su zona u oficina municipal para informarse sobre las posibilidades de eliminación del dispositivo.

ELIMINACIÓN



¡Las pilas y los acumuladores no deben ser desechados en la basura doméstica!

Como consumidor, está obligado por ley a entregar todas las pilas y acumuladores en un punto de recogida de su comunidad/distrito urbano o en el comercio, para que puedan ser eliminados de forma respetuosa con el medio ambiente, de lo contrario existen posibles riesgos para el medio ambiente y la salud humana.

FABRICANTE

Hugo Brennenstuhl GmbH & Co. KG
Seestraße 1-3 · D-72074 Tübingen

H. Brennenstuhl S.A.S.
4 rue de Bruxelles · F-67170 Bernolsheim

lectra technik ag
Blegistrasse 13 · CH-6340 Baar

Para más información, le recomendamos que visite el apartado Asistencia/Preguntas frecuentes en nuestro sitio web www.brennenstuhl.com.

PL Instrukcja obsługi

Akumulatorowy reflektor LED

MULTI 3000 MA

Uwaga: Przed rozpoczęciem użytkowania produktu uważnie przeczytać niniejszą instrukcję obsługi, którą następnie należy starannie przechowywać!

WSKAZÓWKI BEZPIECZEŃSTWA

- Przed użyciem należy za każdym razem sprawdzić produkt pod kątem ewentualnych uszkodzeń.
Nigdy nie korzystaj z produktu w przypadku stwierdzenia jakichkolwiek uszkodzeń.
W takim przypadku należy skontaktować się z elektrykiem lub zwrócić się pod podany adres serwisu producenta.



W przypadku niezastosowania się do powyższych zaleceń istnieje niebezpieczeństwo utraty życia na skutek porażenia prądem elektrycznym!

- Nie używać produktu w otoczeniu zagrożonym wybuchem – ryzyko utraty życia!
- Zwrócić uwagę, aby dzieci nie miały dostępu do naświetlacza. Dzieci nie potrafią prawidłowo ocenić niebezpieczeństwa związanego z prądem elektrycznym.
- Do obsługi reflektora należy używać wyłącznie oryginalnych akumulatorów. Stosowanie innych akumulatorów może doprowadzić do uszkodzenia.
- Nigdy nie patrzeć bezpośrednio w źródło światła.
- Nie można wymienić zniszczonej osłony. Naświetlacz należy zutylizować.



Gorąca powierzchnia.



Nie nadaje się do eksploatacji z użyciem zewnętrznych ściemniaczy.



W przypadku niezachowania minimalnego odstępów może dojść do przegrzania oświetlanych przedmiotów.

- Produkt nie jest zgodny z normą IP65 (odporność na pył i zachłapanie)
- przy zdjętej pokrywie ochronnej akumulatora.
Pokrywa ochronna może być używana tylko dla modeli do ProCORE 18 V 8,0 Ah łącznie. Bez zamkniętej pokrywy ochronnej IP20.

DANE TECHNICZNE

Klasa ochrony:

III

Stopień ochrony/odporność na uderzenia:

IP65, IK08

Zakres temperatury:

od -10 °C do +40 °C

Typ:	MULTI 3000 MA
Kompatybilne typy akumulatorów:	Przegląd wszystkich dostępnych adapterów i pasujących do nich akumulatorów można znaleźć na naszej stronie internetowej www.brennenstuhl.com
Napięcie znamionowe:	18 V
Pobór mocy:	30 W
Maks. powierzchnia oświetlana:	596,97 cm ²
Wymiary:	28,5x22,7x16,9 cm
Wymiary obudowy ochronnej:	21,5x16,0x1 cm
Ciężar:	2,27 kg

Ten produkt może służyć do celów oświetleniowych wewnątrz i na zewnątrz.

COMMISSIONING

Naświetlacz ustawić na suchej i równej powierzchni.

Za pomocą regulowanego pałąka można ustawić naświetlacz pod różnym kątem nachylenia.

W celu włączenia naświetlacza wcisnąć przełącznik z tyłu (ilustr. 2).

Wielokrotne naciśnięcie przycisku (ilustr. 2) powoduje kolejno zmianę mocy światła ze 100% na 75%, 50%, na 25%, a następnie wyłączenie naświetlacza („wył.”).

Im mniejsza moc światła, tym dłuższy czas świecenia.

Jeżeli pozycja przycisku pozostanie niezmieniona dłużej niż 5 sekund, wówczas ponowne naciśnięcie zawsze powoduje wyłączenie naświetlacza.

Jeśli bateria jest prawie wyczerpana, dioda LED zamiga pięć razy. Następnie reflektor będzie świecił z jasnością 50% przez około 10 minut, w zależności od pojemności akumulatora, zanim zabezpieczenie przed głębokim rozładowaniem wyłączy reflektor.

WKŁADANIE I WYJMOWANIE AKUMULATORA

Adapter można szybko i łatwo założyć.

W tym celu należy złożyć mechanizm mocujący pokrywy baterii na zewnątrz i zwolnić zatrzaski z zaczepów. Następnie można zdjąć pokrywę baterii (ilustr. 1a). Aby wymienić adapter, zwolnij czerwony mechanizm blokujący i wyjmij włożony adapter. Teraz włóż pasujący adapter do złącza Brennenstuhl (ilustr. 1b) i zablokuj go za pomocą czerwonego mechanizmu blokującego (ilustr. 1c).

Włóż naładowaną baterię 18 V do uchwytu baterii od tyłu (ilustr. 1e), aż poczujesz, że zatrzasknęła się w położeniu końcowym. Aby wyjąć baterię, naciśnij przycisk zwalniający baterię i wyciągnij ją na bok z uchwytu baterii. Następnie ponownie zamknij pokrywę (ilustr. 1f).

Aby zapewnić stopień ochrony IP65 (pyłoszczelność i bryzgoszczelność), reflektor może być używany wyłącznie z prawidłowo zamkniętą pokrywą baterii.

W przypadku dłuższej przerwy w użytkowaniu wyjąć akumulator z urządzenia.

Naświetlacz może być zasilany akumulatorem o pojemności do 12 Ah również bez osłony akumulatora, jednak w takim przypadku stopień ochrony zostaje zredukowany do IP20 i naświetlacz może być eksploatowany tylko w otoczeniu suchym. W tym celu należy otworzyć blokadę osłony akumulatora (ilustr. 1a). Następnie zdjąć osłonę akumulatora.

ŁADOWANIE AKUMULATORA

Używaj tylko oryginalnych ładowarek od producenta.

MONTAŻ NA STATYWIE

Naświetlacz można zamontować na statywie marki Brennenstuhl za pośrednictwem otworów w pałąku mocującym.

W przypadku montażu dwóch reflektorów wymagana jest dodatkowa poprzeczka "CB 70 1172640059".

ZAKRES DOSTAWY

Naświetlacz, 4 multi-adaptory: Bosch, Makita, Metabo, Milwaukee/Dewalt, Torba z adapterem.

AKCESORIA

Pasujące akcesoria można znaleźć na naszej stronie internetowej: www.brennenstuhl.com.

CZYSZCZENIE

Przed przystąpieniem do czyszczenia należy wyjąć baterię.

Nie stosować rozpuszczalników, żrących środków czyszczących itp.

Do czyszczenia używać tylko suchej lub delikatnie zwilżonej ściereczki.

KONSERWACJA

UWAGA: lampa LED nie zawiera komponentów, które wymagają konserwacji.

Źródło światła w lampie nie podlega wymianie. Gdy źródło światła wyeksploatuje się, należy wymienić całą lampę. Nie wolno otwierać lampy.



CE DEKLARACJA ZGODNOŚCI UE

Deklaracja zgodności UE jest zdeponowana u producenta.

UTYLIZACJA



Sprzęt elektryczny należy utylizować w sposób bezpieczny dla środowiska naturalnego!

■ **Sprzęt elektryczny to nie domowe śmieci czy odpadki!**

Zgodnie z Dyrektywą Europejską 2012/19/UE w sprawie zużytego sprzętu elektrycznego i elektronicznego, zużyte urządzenia elektryczne należy gromadzić osobno i przekazywać do ponownego przetworzenia w sposób bezpieczny dla środowiska naturalnego.

Informacje o możliwościach utylizacji wysłużonego urządzenia można uzyskać w urzędzie miasta lub gminy.

UTYLIZACJA



Baterie i akumulatory nie mogą być wyrzucane do odpadków domowych!

Jako konsument jesteś prawnie zobowiązany do oddania wszystkich baterii i akumulatorów w punkcie zbiórki w swojej gminie/mieście lub w handlu, tak aby można było je usunąć w sposób przyjazny dla środowiska, w przeciwnym razie istnieje potencjalne zagrożenie dla środowiska i zdrowia ludzkiego.

PRODUCENT

Hugo Brennenstuhl GmbH & Co. KG
Seestraße 1-3 · D-72074 Tübingen

H. Brennenstuhl S.A.S.
4 rue de Bruxelles · F-67170 Bernolsheim

lectra technik ag
Blegistrasse 13 · CH-6340 Baar

W celu uzyskania dalszych informacji zapraszamy do odwiedzenia zakładki Serwis/FAQ na naszej stronie internetowej www.brennenstuhl.com.

CZ Návod k obsluze Bateriový reflektor LED MULTI 3000 MA

Pozor: Přečtěte si před použitím produktu pozorně tento návod k používání a pak jej řádně uschovejte!

BEZPEČNOSTNÍ POKYNY

- Zkontrolujte před každým použitím produkt na případná poškození. Nikdy nepoužívejte produkt, pokud zjistíte jakékoli poškození. Obráťte se v tomto případě na kvalifikovaného elektrikáře nebo na uvedenou servisní adresu výrobce.



Při nedodržování hrozí smrtelné nebezpečí způsobené úderem elektrickým proudem!

- Nepoužívejte produkt v explozivním prostředí, riziko ohrožení života!
- Udržujte děti v dostatečné vzdálenosti od zářiče. Děti nedokážou odhadnout nebezpečí úderem elektrického proudu.
- Používejte k provozování zářiče pouze originalní akumulatory. Používání jiných akumulátorů může vést k poškození.
- Nehleďte nikdy přímo do světla.
- Zničený ochranný kryt nelze vyměnit. Zářič se musí zlikvidovat.



Horký povrch.



Nevhodný pro provoz s externími regulátory světla.



Při nedosažení minimální vzdálenosti se můžou osvětlené předměty přehřívat.

- Výrobek nemá krytí IP65 (odolnost proti prachu a stříkající vodě) - při odstraněném ochranném krytu akumulátoru. Ochranný kryt lze používat do včetně ProCORE 18 V 8,0 Ah. Bez uzavřeného ochranného krytu IP20.

TECHNICKÁ DATA

Třída ochrany:	III
Druh ochrany/Odolnost proti nárazu:	IP65, IK08
Rozsah teploty:	-10 °C až +40 °C

Typ:	MULTI 3000 MA
Kompatibilní typy akumulátorů:	Přehled všech dostupných adaptérů a odpovídajících baterií najdete na naší domovské stránce www.brennenstuhl.com
Jmenovité napětí:	18 V
Příkon:	30 W
Max. projektovaná plocha:	596,97 cm ²
Rozměry:	28,5x22,7x16,9 cm
Rozměry ochranného krytu:	21,5x16,0x1 cm
Hmotnost:	2,27 kg

Tento produkt je vhodný k osvětlení v interiéru a exteriéru.

KOMISIONÁŘSTVÍ

Postavte zářič na suchou, rovnou plochu.

S nastavitelnou rukojetí lze provádět různé úhly sklonu zářiče.

Na zapnutí zářiče stiskněte přepínač vzadu (obr. 2).

Vícenásobným stisknutím (obr. 2) se intenzita světla přepne ze 100% na 75%, na 50% na 25% a pak na „vyp“.

Čím méně světelného výkonu je nastaveného, tím delší je doba svícení.

Pokud je poloha vypínače nezměněná déle než 5 sekundy, pak vede opětovné stisknutí vždy k stavu „vyp“.

Pokud je baterie téměř vybitá, kontrolka LED pětikrát zabliká. Poté bude reflektor svítit s 50% jasem ještě přibližně 10 minut v závislosti na kapacitě baterie, než jej ochrana proti hlubokému vybití vypne.

VLOŽENÍ A VYNDÁNÍ AKUMULÁTORŮ

Adaptér lze vložit snadno a rychle.

Za tímto účelem odklopte upevňovací mechanismus krytu baterie směrem ven a uvolněte výstupky z ukotvení. Poté lze kryt baterie sejmut (obr. 1a). Chcete-li adaptér vyměnit, uvolněte červený zajišťovací mechanismus a vyjměte vložený adaptér. Nyní zasuňte odpovídající adaptér do rozhraní Brennenstuhl (obr. 1b) a zajistěte jej červenou pojistkou (obr. 1c).

Zasuňte nabitý 18 V akumulátor zezadu do držáku akumulátoru (obr. 1e), dokud neucítíte jeho zacvaknutí do koncové polohy. Chcete-li baterii vyjmout, stiskněte tlačítko pro uvolnění baterie a vytáhněte ji z držáku baterie do strany. Poté kryt opět zavřete (obr. 1f).

Aby bylo zajištěno krytí IP65 (odolnost proti prachu a stříkající vodě), musí být reflektor provozován pouze s řádně uzavřeným krytem baterie.

Při delším nepoužívání vyndejte akumulátor z přístroje.

Záříč lze provozovat také bez krytu akumulátoru až do 12 Ah, sníží se pak ale druh ochrany na IP20 a záříč lze provozovat pouze v suchém prostředí. Otevřete k tomu zablokování krytu akumulátoru (obr. 1a). Pak odstraňte kryt akumulátoru.

NABÍJENÍ AKUMULÁTORŮ

Používejte pouze originální nabíječky od výrobce.

MONTÁŽ STOJANU

Záříč lze namontovat pomocí otvorů na upevňovací rukojeti na stojan Brennenstuhl. Při montáži dvou reflektorů je nutný příčník "CB 70 1172640059".

OBSAH DODÁVKY

Záříč, 4 multi adaptéry: Bosch, Makita, Metabo, Milwaukee/Dewalt, Sáček s adaptérem.

PŘÍSLUŠENSTVÍ

Vhodné příslušenství naleznete na naší domovské stránce www.brennenstuhl.de.

ČIŠTĚNÍ

Před čištěním vyjměte baterii.

Nepoužívejte žádná rozpouštědla, dráždivé nebo podobné čisticí prostředky.

Používejte k čištění pouze suchý nebo lehce navlhčený hadřík.

ÚDRŽBA

POZOR: LED lampa neobsahuje součástky, které se musí udržovat. Světelný zdroj této lampy nelze vyměnit. Pokud dosáhne světelný zdroj svůj konec životnosti, musí se vyměnit celá lampa. Lampu nelze otevírat.



CE PROHLÁŠENÍ O SHODĚ S NORMAMI EU

Prohlášení o shodě s normami EU je uloženo u výrobce.

LIKVIDACE



Ekologicky zlikvidujte elektrické přístroje!

Elektrické spotřebiče nepatří k domovnímu odpadu!

Podle Evropské směrnice 2012/19/EU o elektrických a elektronických starých přístrojích se musí opotřebené elektrospotřebiče shromáždit zvlášť a odvést k ekologicky nezávadné recyklaci.

O možnostech likvidace vysloužilých přístrojů se můžete informovat u svého obecního nebo městského úřadu.

LIKVIDACE



Baterie a akumulátory nepatří do domácího odpadu!

Jako spotřebitel jste ze zákona povinni vrátit všechny baterie a akumulátory na sběrné místo ve vaší obci / okrese nebo v maloobchodních prodejnách, aby mohly být zlikvidovány způsobem šetrným k životnímu prostředí, jinak existuje potenciální riziko pro životní prostředí a lidské zdraví.

VÝROBCE

Hugo Brennenstuhl GmbH & Co. KG
Seestraße 1-3 · D-72074 Tübingen

H. Brennenstuhl S.A.S.
4 rue de Bruxelles · F-67170 Bernolsheim

lectra technik ag
Blegistrasse 13 · CH-6340 Baar

Pro další informace vám doporučujeme oblast Servis/FAQ na naší domovské stránce www.brennenstuhl.com.

HU Használati útmutató

LED akkumulátoros reflektor

MULTI 3000 MA

Figyelem: A termék használata előtt figyelmesen olvassa el ezt a kezelési útmutatót és őrizze azt meg!

BIZTONSÁGI UTASÍTÁSOK

- Minden használat előtt ellenőrizze a termék sértetlenségét.
Soha ne használja a terméket, ha bármilyen sérülést észlel rajta.
Ilyen esetben forduljon egy villanyszerelőhöz vagy a gyártó által kijelölt szervizhez.



Ennek figyelmen kívül hagyása életveszélyes áramütést okozhat!

- Ne használja a terméket robbanás-veszélyes környezetben - életveszély!
- Tartsa távol a gyerekeket a lámpától.
A gyermekek nem képesek az elektromos árammal járó veszélyeket felmérni.
- A lámpa üzemeltetéséhez csak eredeti akkumulátorait használja.
Más akkumulátorok használata a lámpát károsíthatja.
- Soha ne nézzen közvetlenül a fényforrásba.
- A tönkrement védőburkolat nem cserélhető. A fényforrást ártalmatlanítani kell.



Forró felület.



Külső fényerő-szabályozókkal történő üzemeltetésre nem alkalmas.



A minimális távolság be nem tartása a megvilágított tárgyak túlmelegedését okozhatja.

- A termék nem IP65 (por- és fröccsenésálló)
- levett akkumulátor-védőburkolat esetében.
A védőburkolat csak a ProCORE 18 V 8,0 Ah értékig használható.
Zárt védőburkolat nélkül IP20.

MŰSZAKI ADATOK

Védelmi osztály:

III

Védettség / ütészállóság:

IP65, IK08

Hőmérsékleti tartomány:

-10 °C - +40 °C

Típus:	MULTI 3000 MA
Kompatibilis akkumulátor-típusok:	A www.brennenstuhl.com honlapunkon áttekintést talál a rendelkezésre álló adapterekről és a hozzájuk tartozó akkumulátorokról
Névleges feszültség:	18 V
Teljesítmény-felvétel:	30 W
Max. fényszórási felület:	596,97 cm ²
Méreték:	28,5x22,7x16,9 cm
Védőfedél méretei:	21,5x16,0x1 cm
Súly:	2,27 kg

En a termék beltéri és kültéri világításra alkalmas.

MEGBÍZÁS

Helyezze a lámpát száraz, sima felületre.

Az állítható kar segítségével a lámpa dőlésszöge változtatható.

A spotlámpa bekapcsolásához nyomja meg a hátsó kapcsolót (2. ábra).

A kapcsoló többszöri megnyomásával (2 ábra) a fényerő 100%-ról 75%-ra, 50%-ra és 25%-ra, majd teljesen kikapcsolható.

Minél kisebb a fényerő, annál hosszabb a működés időtartama.

Ha a kapcsoló pozíciója több mint 5 másodpercig változatlan, akkor a következő megnyomás kikapcsoláshoz vezet.

Ha az akkumulátor majdnem lemerült, a LED reflektor ötször villog. Ezt követően a reflektor az akkumulátor kapacitásától függően kb. 10 percig 50%-os fényerővel világít, mielőtt a mélykisülés elleni védelem kikapcsolja a reflektort.

AKKUMULÁTOR BEHELYEZÉSE ÉS KIVÉTELE

Az adapter gyorsan és egyszerűen behelyezhető.

Ehhez hajtja kifelé az akkumulátorfedél rögzítőmechanizmusát, és oldja ki a fülek rögzítését a rögzítésből. Ezután eltávolítható az elemfedél (1a. ábra). Az adapter cseréjéhez oldja ki a piros reteszelő mechanizmust, és vegye ki a behelyezett adaptert. Most helyezze be a megfelelő adaptert a Brennenstuhl-csatlakozóba (1b. ábra), és rögzítse a piros reteszelőszerkezettel (1c. ábra). Nyomja a feltöltött 18 voltos akkumulátort hátulról az akkumulátortartóba (1e. ábra), amíg nem érzi, hogy a végállásba kattan.

Az akkumulátor eltávolításához nyomja meg az akkumulátor kioldó gombot, és húzza ki oldalra az akkumulátort az akkumulátortartóból. Ezután zárja vissza a fedelet (1f. ábra).

Az IP65 (por- és fröccsenésvédelem) biztosítása érdekében a reflektort csak megfelelően zárt elemfedéllel szabad működtetni.

Vegye ki az akkumulátort a készülékből, ha azt hosszabb ideig nem használja.

A spotlámpa legfeljebb 12 Ah akkumulátorral működtethető akár elemfedél nélkül is, de akkor a védelmi osztály IP20-ra csökken, és a spotlámpát csak száraz környezetben üzemeltetheti. Ehhez nyissa ki az akkumulátor-fedél reteszét (1a. ábra). Ezután távolítsa el az elemtartó fedelét.

AZ AKKUMULÁTOR FELTÖLTÉSE

Csak a gyártó eredeti töltőit használja.

ÁLLVÁNY ÖSSZESZERELÉSE

A spotlámpa a rögzítőkereten lévő furatok segítségével egy Brennenstuhl állványra szerelhető.

Ha két spotlámpa van felszerelve, akkor a "CB 70 1172640059" kiegészítő kereszttartóra van szükség.

A CSOMAG TARTALMA

Lámpa, 4-féle adapter: Bosch, Makita, Metabo, Milwaukee/Dewalt, Adaptertáska.

TARTOZÉKOK

A szükséges tartozékok a www.brennenstuhl.com honlapunkon található.

TISZTÍTÁS

Tisztítás előtt vegye ki az akkumulátort.

Ne használjon oldószereket, maró határú tisztítószeret, vagy ehhez hasonlókat.

A tisztításhoz kizárólag száraz vagy enyhén nedves kendőt használjon.

KARBANTARTÁS

FIGYELEM: A LED lámpa alkotó részei nem igényelnek karbantartást. A lámpa fényforrása nem cserélhető. Ha a fényforrás élettartama lejárt, akkor az egész lámpát kell kicserélni.

A lámpa felnyitása tilos!



CE EU-MEGFELELŐSÉGI NYILATKOZAT

Az EU-megfelelőségi nyilatkozat a gyártónál található.

ÁRTALMATLANÍTÁS



**Az elektromos készülékeket környezetbarát módon kell ártalmatlanítani!
Az elektromos berendezések nem tartoznak a háztartási hulladékok közé!**

■ Az elektromos és elektronikus berendezések hulladékairól szóló 2012/19 / EU európai irányelv szerint az elhasznált elektromos berendezéseket külön kell összegyűjteni és azokat környezetbarát módon történő újrahasznosításra kell továbbítani. Az elhasznált készülékek ártalmatlanítási lehetőségeiről tájékozódjon a helyi közigazgatási szervektől.

ÁRTALMATLANÍTÁS



Az elemek és az újratölthető elemek nem jelentenek háztartási hulladékot!

Fogyasztóként törvényes kötelezettség van arra, hogy az összes elemet és akkumulátort az önkormányzatában / kerületében vagy az üzletekben lévő gyűjtőhelyre vigye, hogy környezetbarát módon ártalmatlanításra kerülhessenek, különben potenciális kockázatot jelentenek a környezetre és az emberi egészségre.

GYÁRTÓ

Hugo Brennenstuhl GmbH & Co. KG
Seestraße 1-3 · D-72074 Tübingen

H. Brennenstuhl S.A.S.
4 rue de Bruxelles · F-67170 Bernolsheim

lectra technik ag
Blegistrasse 13 · CH-6340 Baar

További információkért keresse fel a Service / GYIK részt a honlapunkon:
www.brennenstuhl.com.

RU Руководство по эксплуатации Светодиодный аккумуляторный прожектор MULTI 3000 MA

Внимание! Перед использованием изделия нужно внимательно ознакомиться с настоящим руководством по эксплуатации, а впоследствии хранить его в надежном месте!

УКАЗАНИЯ МЕР ПО ТЕХНИКЕ БЕЗОПАСНОСТИ

- Перед каждым использованием изделие нужно проверять на возможные повреждения.
При обнаружении каких бы то ни было повреждений ни в коем случае нельзя пользоваться изделием.
В этом случае необходимо обратиться к специалисту по электрической части или в сервисную службу по адресу, указанному изготовителем.



При несоблюдении этого требования существует опасность для жизни в результате поражения электротоком!

- Нельзя использовать изделие во взрывоопасной среде. Опасность для жизни!
- Не подпускать детей к прожектору!
Дети не могут оценить опасность поражения электротоком.
- Для работы прожектора используйте только оригинальные аккумуляторные батареи. Использование других аккумуляторов может привести к повреждениям.
- Ни в коем случае не следует смотреть непосредственно на свет.
- Разрушенный защитный кожух замене не подлежит. Прожектор должен быть отправлен на утилизацию.



Горячая поверхность.



Прибор не пригоден для эксплуатации с внешними регуляторами яркости свечения.



При установке на менее чем минимальном расстоянии возможен перегрев освещенных предметов.

- Изделие не соответствует стандарту IP65 (защита от пыли и брызг)
- при снятом защитном кожухе аккумулятора.
Защитный кожух может использоваться только в увязке с аккумуляторами ProCORE на 18 В емкостью исключительно до 8,0 А.ч. Без закрытого защитного кожуха – степень защиты IP20.

ТЕХНИЧЕСКИЕ ХАРАКТЕРИСТИКИ

Класс защиты:	III
Степень защиты/ударная прочность:	IP65, IK08
Диапазон температур:	от -10 °C до +40 °C

Тип:	MULTI 3000 MA
Совместимые типы аккумуляторов:	Обзор всех доступных адаптеров и подходящих к ним батарей вы найдете на нашей домашней странице www.brennenstuhl.com
Номинальное напряжение:	18 В
Потребляемая мощность:	30 Вт
Макс. проецируемая площадь:	596,97 см ²
Размеры:	28,5x22,7x16,9 см
Размеры защитного кожуха:	21,5x16,0x1 см
Вес:	2,27 кг

Это изделие предназначено для целей освещения во внутренних помещениях и на прилегающей территории.

КОМИССИЯ

Установить прожектор на сухой, ровной поверхности.

С помощью регулируемого кронштейна можно обеспечить различные углы наклона прожектора.

Для включения прожектора нужно привести в действие переключатель сзади (рис. 2). При многократном нажатии (рис. 2) интенсивность светового излучения переключается со 100% на 75%, до 50% и на 25%, затем следует выключение.

Чем меньше была задана мощность светового излучения, тем больше будет длительность свечения.

Если положение переключателя оставалось без изменений в течение более 5 секунд, повторное нажатие всегда приводит к состоянию выключения.

Если батарея почти разряжена, светодиодный прожектор мигнет пять раз. После этого прожектор будет продолжать светить с яркостью 50% в течение примерно 10 минут, в зависимости от емкости батареи, прежде чем защита от глубокого разряда выключит прожектор.

ВСТАВКА И ИЗВЛЕЧЕНИЕ АККУМУЛЯТОРА

Адаптер вставляется быстро и легко.

Для этого откиньте крепежный механизм крышки батарейного отсека наружу и освободите выступы от крепления. После этого можно снять крышку батарейного отсека (рис. 1а). Чтобы заменить адаптер, отпустите красный стопорный механизм и извлеките вставленный адаптер. Теперь вставьте подходящий адаптер в интерфейс Brennenstuhl (рис. 1b) и зафиксируйте его с помощью красного фиксатора (рис. 1c). Вставьте заряженный 18-вольтовый аккумулятор в держатель аккумулятора сзади (рис. 1e) до щелчка в крайнем положении. Чтобы извлечь батарею, нажмите кнопку фиксатора батареи и потяните батарею в сторону из держателя батареи. Затем снова закройте крышку (рис. 1f).

Для обеспечения защиты IP65 (защита от пыли и брызг) прожектор должен эксплуатироваться только при правильно закрытой крышке батарейного отсека.

При длительном неиспользовании аккумулятор следует извлечь из прибора.

Прожектор может эксплуатироваться также и без крышки аккумулятора в случае с аккумуляторами емкостью до 12 А.ч, однако степень защиты в этом случае понижается до IP20 и прожектор должен эксплуатироваться только в сухой окружающей среде. Для этого нужно расцепить защелку крышки аккумулятора (рис. 1а). После этого нужно снять крышку аккумулятора.

ЗАРЯДКА АККУМУЛЯТОРА

Используйте только оригинальное зарядное устройство от производителя.

МОНТАЖ НА ШТАТИВЕ

С помощью отверстий в крепежном кронштейне прожектор может монтироваться на штативе фирмы Brennenstuhl.

При установке двух прожекторов требуется дополнительная перекладина "СВ 70 1172640059".

ОБЪЕМ ПОСТАВКИ

Прожектор, 4 мульти-переходника: Bosch, Makita, Metabo, Milwaukee/Dewalt, Сумка для адаптера.

КОМПЛЕКТУЮЩИЕ

Подходящие комплектующие можно найти на нашей домашней странице в Интернете: www.brennenstuhl.com.

ОЧИСТКА

Перед очисткой извлеките батарею.

Нельзя использовать растворители, разъедающие чистящие вещества и т. п.

Для очистки следует использовать только сухую или слегка увлажненную ткань.

ТЕХОБСЛУЖИВАНИЕ

ВНИМАНИЕ! В светильнике на светодиодах нет компонентов, требующих технического обслуживания. Источник света в этом светильнике не подлежит замене. Если источник света исчерпал свой рабочий ресурс, замене подлежит весь светильник. Вскрывать светильник запрещается.



С ЕС ДЕКЛАРАЦИЯ СООТВЕТСТВИЯ НОРМАМ ЕС

Декларация соответствия нормам ЕС хранится у Изготовителя.

УТИЛИЗАЦИЯ



Электроприборы подлежат утилизации с учетом защиты окружающей среды!

■ **Запрещается выбрасывать электроприборы вместе с бытовыми отходами!**

В соответствии с Директивой ЕС № 2012/19/EU по отработанным электроприборам и электронной аппаратуре, отработанные электроприборы должны собираться в отдельные контейнеры и отправляться на утилизацию с соблюдением норм защиты окружающей среды.

О возможностях утилизации приборов, отработавших свой ресурс, можно узнать в своем местном сельском или городском муниципалитете.

УТИЛИЗАЦИЯ



Батареи и аккумуляторы нельзя выбрасывать в бытовой мусор!

Как потребитель, Вы обязаны по закону сдать все батареи и аккумуляторы в пункте сбора в Вашем населенном пункте/городском районе или в торговле, чтобы их можно было утилизировать экологически безопасным способом, в противном случае существует возможная опасность для окружающей среды и здоровья человека.

ИЗГОТОВИТЕЛЬ

Hugo Brennenstuhl GmbH & Co. KG
Seestraße 1-3 · D-72074 Tübingen

H. Brennenstuhl S.A.S.
4 rue de Bruxelles · F-67170 Bernolsheim

lectra technik ag
Blegistrasse 13 · CH-6340 Baar

Дополнительную информацию можно получить в разделах «Сервис» / «Часто задаваемые вопросы» на нашей домашней странице в Интернете: www.brennenstuhl.com.

TR Kullanım kılavuzu

LED pil spot ışığı

MULTI 3000 MA

Dikkat: Lütfen ürünü kullanmadan önce bu kullanım kılavuzunu dikkatlice okuyunuz ve ardından itinayla saklayınız!

GÜVENLİK UYARILARI

- Her kullanımdan önce ürünü olası hasarlara dair kontrol edin. Herhangi bir hasar tespit ettiğinizde ürünü asla kullanmayın. Bu durumda bir uzman elektrikçiye veya üreticinin belirtilen servis adresine başvurun.



Bunlar dikkate alınmadığında elektrik çarpması nedeniyle hayati tehlike söz konusudur!

- Ürünü patlama tehlikesi olan ortamda kullanmayın, hayati tehlike!
- Çocukları projektörden uzak tutun. Çocuklar elektrik akımı nedeniyle oluşan tehlikeyi tahmin edemez.
- Spot ışığı çalıştırmak için yalnızca orijinal şarj edilebilir piller kullanın. Başka akülerin kullanılması hasara yol açabilir.
- Lütfen asla doğrudan ışığa bakmayınız.
- Kırılmış bir koruma kapağı değiştirilemez. Projektör bertaraf edilmelidir.



Sıcak yüzey.



Harici ışık ayar anahtarlarıyla çalıştırılmaya uygun değildir.



Minimum mesafenin altına düşüldüğünde aydınlatılan nesnelere aşırı ısınabilir.

- Ürün IP65 değildir (toza ve su sıçramasına dayanıklı)
 - akü koruyucu kapak çıkarılmış olduğunda, IP65 (toz geçirmez ve su hüzmesine dayanıklı) değildir.
- Koruyucu kapak sadece ProCORE 18 V 8,0 Ah dahil olmak üzere azami bu değer kadar kullanılabilir. Kapalı olmayan koruyucu kapak ile IP20'dir.

TEKNİK VERİLER

Koruma sınıfı:	III
Koruma tipi / Darbeye dayanıklılık:	IP65, IK08
Sıcaklık aralığı:	-10 °C ile +40 °C arası

Tip:	MULTI 3000 MA
Uyumlu akü tipleri:	Mevcut tüm adaptörlere ve uygun pillere genel bir bakışı www.brennenstuhl.com ana sayfamızda bulabilirsiniz
Anma gerilimi:	18 V
Güç tüketimi:	30 W
Maks. aydınlatılmış alan:	596,97 cm ²
Ölçüler:	28,5x22,7x16,9 cm
Koruma kapağı ölçüleri:	21,5x16,0x1 cm
Ağırlık:	2,27 kg

Bu ürün iç ve dış mekandaki aydınlatma amaçları için uygundur.

KURULUM

Projektörü kuru ve düz bir alana yerleştirin.

Ayarlanabilir kulpuyla projektör çeşitli eğim açlarına getirilebilir.

Projektörü çalıştırmak için arkadaki şaltere basın (Şek. 2).

Çok kez basıldığında (Şek. 2) ışık gücü %100'den %75'e, %50'ye, %25'e ve ardından "kapalı" konuma getirilir.

Işık ne kadar düşük ayarlanmışsa aydınlatma süresi o kadar uzundur.

Bir şalter pozisyonu 5 saniyeden daha uzun değişmezse, tekrar basım "kapalı" konuma getirir.

Pil neredeyse boşsa, LED spot ışığı beş kez yanıp söner. Bundan sonra, derin deşarj koruması spot ışığını kapatmadan önce, pil kapasitesine bağlı olarak spot ışığı %50 parlaklıkla yaklaşık 10 dakika daha parlamaya devam eder.

AKÜNÜN YERLEŞTİRİLMESİ VE ÇIKARILMASI

Adaptör kolay ve hızlı bir şekilde kullanılabilir.

Bunu yapmak için pil kapağının sabitleme mekanizmasını dışa doğru katlayın ve tırnakları bağlantıdan çıkarın. Pil kapağı daha sonra çıkarılabilir (Şek. 1a). Adaptörü değiştirmek için kırmızı kilitleme mekanizmasını gevşetin ve kullanılan adaptörü çıkarın. Şimdi uygun adaptörü Brennenstuhl arayüzüne yerleştirin (Şek. 1b) ve kırmızı kilitleme mekanizmasıyla kilitleyin (Şek. 1c).

Şarj edilmiş 18 volt pili, uç konumuna oturduğunu hissedene kadar arkadan pil yuvasına kaydırın (Şek. 1e). Pili çıkarmak için pil serbest bırakma düğmesine basın ve pili pil yuvasından yana doğru çekin. Ardından kapağı tekrar kapatın (Şek. 1f).

IP65'i (toza ve su sıçramasına karşı dayanıklı) garanti etmek için, projektör yalnızca pil kapağı düzgün şekilde kapatılmış durumdayken çalıştırılabilir.

Uzun süre kullanılmadığında aküyü cihazdan çıkarın.

Projektör, akü kapağı olmadan da 12 Ah aküye kadar çalıştırılabilir, ancak bu durumda koruma tipi IP20'ye düşer ve projektör sadece kuru ortamda çalıştırılabilir. Bunun için akü kapağının kilidini açın (Şek. 1a). Ardından akü kapağını çıkarın.

AKÜNÜN ŞARJ EDİLMESİ

Sadece üreticinin orijinal şarj cihazını kullanın.

AYAKLIK MONTAJI

Projektör askıdaki delikler yardımıyla bir Brennenstuhl ayaklığına monte edilebilir. İki spot ışığı monte edilirse, aksesuar çapraz üyesi "CB 70 1172640059" gereklidir.

TESLİMAT KAPSAMI

Projektör, 4 multi adaptör: Bosch, Makita, Metabo, Milwaukee/Dewalt, Adaptör cebi.

AKSESUARLAR

Uygun aksesuarları www.brennenstuhl.de web sitemizde bulabilirsiniz.

TEMİZLEME

Temizlemeden önce pili çıkarın.

Çözücü maddeler, aşındırıcı temizleme maddeleri veya benzerlerini kullanmayın.

Temizleme için sadece kuru veya hafif nemlendirilmiş bir bez kullanın.

BAKIM

DİKKAT: LED projektör bakım gerektiren bileşenler içermemektedir. Bu lambanın ampulü değiştirilemez. Ampulün ömrü sona erdiğinde lambanın tamamı yenisiyle değiştirilmelidir. Lamba açılmamalıdır.



CE AB UYGUNLUK BEYANI

AB Uygunluk Beyanı üreticide bulunmaktadır.

BERTARAF



Elektrikli cihazları çevre dostu olarak imha edin!

Elektrikli cihazları evsel atık ile birlikte atmayın!

Atık Elektrikli ve Elektronik Cihazlar hakkındaki 2012/19/AB sayılı Avrupa Yönetmeliği uyarınca kullanılan elektrikli cihazlar toplanmalı ve çevreye uygun geri dönüşüme tabi tutulmalıdır.

Kullanılmış olan cihazın imhasıyla ilgili olası çözümler için belediye ya da şehir yönetimine başvurabilirsiniz.

BERTARAF



Piller ve şarj edilebilir piller evsel atık değildir!

Bir tüketici olarak, yasal olarak tüm pilleri ve akümülatörleri belediyenizdeki / bölgenizdeki veya mağazalardaki bir toplama noktasına teslim etmek zorundasınız, böylece çevre dostu bir şekilde bertaraf edilebilirler, aksi takdirde çevre ve insan sağlığı için potansiyel riskler vardır.

ÜRETİCİ

Hugo Brennenstuhl GmbH & Co. KG
Seestraße 1-3 · D-72074 Tübingen

H. Brennenstuhl S.A.S.
4 rue de Bruxelles · F-67170 Bernolsheim

lectra teknik ag
Blegistrasse 13 · CH-6340 Baar

Ayrıntılı bilgiler için www.brennenstuhl.com web sitesindeki Servis/
SSS bölümüne bakmanızı tavsiye ederiz.

FI Käyttöohje

LED-akku Spotlight

MULTI 3000 MA

Huomio: Lue ennen tuotteen käyttöä tämä käyttöohje huolellisesti läpi, ja säilytä se myöhempiä tarvetta varten!

TURVALLISUUSOHJEET

- Tarkasta tuote ennen sen jokaista käyttökertaa mahdollisten vaurioiden varalta. Älä koskaan käytä tuotetta, jos havaitset vaurioita. Ota tässä tapauksessa yhteyttä sähköalan ammattilaiseen tai ilmoitettuun valmistajan asiakaspalveluun.



Ohjeen huomiotta jättäminen johtaa sähköiskun aiheuttamaan hengenvaaraan!

- Älä käytä tuotetta räjähdysalttiissa ympäristöissä, hengenvaara!
- Pidä lapset poissa kohdevalaisimen luota. Lapset eivät osaa arvioida sähkövirran aikaan samaa vaaraa.
- Käytä kohdevalaisimen käyttämiseen vain alkuperäisiä ladattavia paristoja. Muiden akkujen käyttö saattaa johtaa vaurioihin.
- Älä koskaan katso suoraan valoon.
- Tuhoutunutta suojusta ei voida vaihtaa. Kohdevalaisin on hävitettävä.



Kuumia pintoja.



Ei sovi käytettäväksi ulkoisten himmentimien kanssa.



Jos vähimmäisetäisyydet alitetaan, valaistut kohteet saattavat ylikuumentua.

- Tuote ei ole IP65 (pöly- ja roiskevesitiivis)
 - jos akun suojakansi on poistettu.Suojakantta voidaan käyttää vain korkeintaan ProCORE 18 V 8,0 Ah:n arvoon asti. Ilman suljettua suojakantta IP20.

TEKNISET TIEDOT

Suojausluokka:	III
Kotelointiluokka/iskunkestävyys:	IP65, IK08
Lämpötila-alue:	-10 °C ... +40 °C

Tyyppi:	MULTI 3000 MA
Yhteensopivat akkutyypit:	Löydät yleiskatsauksen kaikista saatavilla olevista sovittimista ja niihin sopivista akuista kotisivuiltamme www.brennenstuhl.com
Nimellisjännite:	18 V
Tehonotto:	30 W
Heijastava enimmäispinta:	596,97 cm ²
Mitat:	28,5x22,7x16,9 cm
Suojuksen koko:	21,5x16,0x1 cm
Paino:	2,27 kg

Tämä tuote soveltuu valaisutarkoituksiin sisä- ja ulkotiloissa.

KOMISSIO

Aseta kohdevalaisin kuivalle, tasaiselle pinnalle.

Säädettävän sangan avulla voidaan muodostaa kohdevalaisimen eri kallistuskulmia.

Siirrä kytkintä taaksepäin käynnistääksesi kohdevalaisimen (kuva 2).

Jos kytkintä painetaan useamman kerran (kuva 2) kohtaan kirkkaus muuttuu askelmissa 100 % – 75 % – 50 % – 25 % – Pois.

Mitä pienempi valoteho on asetettu, sitä pidempään valaisu kestää.

Jos painikkeeseen ei ole koskettu 5 sekuntiin, sen uudelleen painaminen johtaa aina valon sammumiseen.

Kun akku on melkein tyhjä, LED-kohdevalo vilkkuu viisi kertaa. Tämän jälkeen valonheitin jatkaa loistamista 50 %:n kirkkaudella noin 10 minuutin ajan akun kapasiteetista riippuen, ennen kuin syväpurkaussuoja sammuttaa valonheittimen.

AKKUJEN ASETTAMINEN JA POISTAMINEN

Sovitin voidaan asettaa paikalleen nopeasti ja helposti.

Taita akkukannen kiinnitysmekanismi ulospäin ja irrota kielekkeet kiinnikkeestä.

Tämän jälkeen paristokotelon kansi voidaan irrottaa (kuva 1a). Jos haluat vaihtaa sovittimen, vapauta punainen lukitusmekanismi ja poista asetettu sovitin. Aseta nyt sopiva sovitin Brennenstuhl-liitäntään (kuva 1b) ja lukitse se punaisella lukitusmekanismilla (kuva 1c). Työnnä ladattu 18 voltin akku akunpidikkeeseen takaapäin (kuva 1e), kunnes tunnet sen napsahdavan paikalleen.

Poista akku painamalla akun vapautuspainiketta ja vetämällä akku sivulle ulos akkukotelosta. Sulje sitten kansi uudelleen (kuva 1f).

IP65-luokan (pöly- ja roiskevesisuojaus) varmistamiseksi valonheitintä saa käyttää vain, kun paristokotelo on kunnolla kiinni.

Jos valaisinta ei käytetä pidempään aikaan, akku on poistettava.

Kohdevalaisinta voi käyttää myös ilman akkusuojusta korkeintaan 12 Ah:n akulla, tällöin kotelointiluokka on kuitenkin vain IP20 ja valaisinta saa käyttää vain kuivassa ympäristössä. Avaa tätä varten akkusuojuksen lukitus (kuva 1a). Sen jälkeen poista akkusuojaus.

AKUN LATAAMINEN

Käytä vain valmistajan alkuperäistä laturia.

JALUSTAN ASENNUS

Kohdevalaisin voidaan sangan reikien avulla asentaa Brennenstuhl-jalustaan. Jos asennetaan kaksi valonheittimen valaisinta, tarvitaan lisävarusteena käytettävä poikkipalkki "CB 70 1172640059".

TOIMITUSSISÄLTÖ

Kohdevalaisin, 4 yleissovittinta: Bosch, Makita, Metabo, Milwaukee/Dewalt, Sovitinlaukku.

LISÄTARVIKKEET

Sopivat lisävarusteet löydät Internet-sivuiltamme osoitteesta www.brennenstuhl.de.

PUHDISTUS

Poista akku ennen puhdistusta.

Älä puhdistu laitetta liuotainaineilla, syövyttävillä puhdistusaineilla tai vastaavilla.

Käytä puhdistamiseen vain kuivaa tai hieman kostutettua liinaa.

HUOLTO

HUOMIO: LED-valossa ei ole huolettavia komponentteja. Tämän valaisimen valolähdettä ei voida vaihtaa. Kun valolähde on saavuttanut enimmäiskäyttöikänsä, koko valaisin on vaihdettava. Valoa ei saa avata.



CE EU-VAATIMUSTENMUKAISUUSVAKUUTUS

EU-vaatimustenmukaisuusvakuutus on saatavissa valmistajalta.

HÄVITTÄMINEN



Hävitä sähkölaitteet ympäristöystävällisesti!

Sähkölaitteita ei saa hävittää kotitalousjätteen mukana!

— Vanhoja sähkö- ja elektroniikkalaitteita koskevan eurooppalaisen direktiivin 2012/19/EU mukaan käytetyt sähkölaitteet on kerättävä erikseen ja toimitettava kierrätyspisteeseen ympäristöä kunnioittaen.

Tietoja vanhan laitteen hävittämismahdollisuuksista saat kunnan- tai kaupunginviranomaisilta.

HÄVITTÄMINEN



Paristot ja ladattavat akut eivät ole talousjätteitä!

Kuluttajana olet laillisesti velvollinen palauttamaan kaikki paristot ja akut kunnan / piirin keräyspisteeseen tai vähittäismyymälöihin, jotta ne voidaan hävittää ympäristöystävällisellä tavalla, muuten mahdolliset vaarat ympäristölle ja ihmisten terveydelle.

VALMISTAJA

Hugo Brennenstuhl GmbH & Co. KG
Seestraße 1-3 · D-72074 Tübingen

H. Brennenstuhl S.A.S.
4 rue de Bruxelles · F-67170 Bernolsheim

lectra technik ag
Blegistrasse 13 · CH-6340 Baar

Lisätietoja saat kohdasta Service/FAQs yhtiömme Internet-sivuilta osoitteesta www.brennenstuhl.com.

GR Οδηγίες χρήσης Προβολέας μπαταρίας LED MULTI 3000 MA

Προσοχή: Διαβάστε με προσοχή πριν από τη χρήση του προϊόντος τις παρούσες οδηγίες χρήσης και στη συνέχεια φυλάξτε τις καλά!

ΥΠΟΔΕΙΞΕΙΣ ΑΣΦΑΛΕΙΑΣ

- Ελέγχετε το προϊόν για τυχόν φθορές πριν από κάθε χρήση.
Μην χρησιμοποιείτε ποτέ το προϊόν εάν διαπιστώσετε ότι έχει οποιαδήποτε φθορά.
Στην περίπτωση αυτή απευθυνθείτε σε έναν ηλεκτρολόγο ή στη διεύθυνση σέρβις του κατασκευαστή.



Σε περίπτωση μη τήρησης, υπάρχει θανάσιμος κίνδυνος λόγω ηλεκτροπληξίας!

- Μην χρησιμοποιείτε το προϊόν σε περιβάλλον όπου υπάρχει κίνδυνος έκρηξης, θανάσιμος κίνδυνος!
- Κρατάτε τα παιδιά μακριά από τον προβολέα. Τα παιδιά δεν είναι σε θέση να εκτιμήσουν τον κίνδυνο του ηλεκτρικού ρεύματος.
- Χρησιμοποιείτε μόνο αυθεντικές επαναφορτιζόμενες μπαταρίες για τη λειτουργία του προβολέα.
Η χρήση άλλων συσσωρευτών μπορεί να οδηγήσει σε βλάβες.
- Μην κοιτάτε ποτέ απευθείας στο φως.
- Ένα κατεστραμμένο προστατευτικό κάλυμμα δεν μπορεί να αντικατασταθεί.
Ο προβολέας πρέπει να απορριφθεί.



Καυτή επιφάνεια.



Δεν είναι κατάλληλος για λειτουργία με εξωτερικούς ροοστάτες.



Σε περίπτωση που δεν τηρηθεί η ελάχιστη απόσταση μπορεί να υπερθερμανθούν τα φωτιζόμενα αντικείμενα.

- Το προϊόν δεν είναι IP65 (ανθεκτικό στη σκόνη και τις πιτσιλιές)
- όταν έχει αφαιρεθεί το προστατευτικό κάλυμμα του συσσωρευτή.
Η προστατευτική κουκούλα μπορεί να χρησιμοποιηθεί μόνο μέχρι και το ProCORE 18 V 8,0 Ah. Χωρίς κλειστό προστατευτικό κάλυμμα IP20.

ΤΕΧΝΙΚΑ ΧΑΡΑΚΤΗΡΙΣΤΙΚΑ

Κατηγορία προστασίας:	III
Είδος προστασίας/αντοχή σε κτυπήματα:	IP65, IK08
Εύρος θερμοκρασίας:	-10 °C έως +40 °C

Τύπος:	MULTI 3000 MA
Συμβατοί τύποι συσσωρευτών:	Μπορείτε να βρείτε μια επισκόπηση όλων των διαθέσιμων προσαρμογών και των αντίστοιχων μπαταριών στην αρχική μας σελίδα www.brennenstuhl.com
Ονομαστική τάση:	18 V
Κατανάλωση ισχύος:	30 W
Μεγ. επιφάνεια φωτισμού:	596,97 cm ²
Διαστάσεις:	28,5x22,7x16,9 cm
Διαστάσεις προστατευτικού καλύμματος:	21,5x16,0x1 cm
Βάρος:	2,27 kg

Το προϊόν αυτό είναι κατάλληλο για φωτισμό σε εσωτερικούς κι εξωτερικούς χώρους.

ΘΕΣΗ ΣΕ ΛΕΙΤΟΥΡΓΙΑ

Τοποθετήστε τον προβολέα σε στεγνή, επίπεδη επιφάνεια.

Μέσω του ρυθμιζόμενου βραχίονα είναι δυνατή η τοποθέτηση του προβολέα σε διάφορες γωνίες κλίσης.

Για την ενεργοποίηση του προβολέα πατήστε τον διακόπτη στην πίσω πλευρά (εικ. 2). Πιέζοντας επανειλημμένα το πλήκτρο (εικ. 2) η ένταση του φωτός μεταβαίνει από 100% σε 75%, σε 50% σε 25% και στο τέλος απενεργοποιείται.

Όσο μικρότερη είναι η ένταση του φωτισμού, τόσο μεγαλύτερη είναι η διάρκεια του φωτισμού.

Εφόσον ο διακόπτης παραμένει σε μια θέση για περισσότερο από 5 δευτερόλεπτα, πιέζοντάς τον άλλη μια φορά μεταβαίνει πάντα στην κατάσταση «off».

Μετά από αυτό, ο προβολέας θα συνεχίσει να λάμπει με φωτεινότητα 50% για περίπου 10 λεπτά, ανάλογα με τη χωρητικότητα της μπαταρίας, πριν η προστασία βαθιάς εκφόρτισης απενεργοποιήσει τον προβολέα.

ΤΟΠΟΘΕΤΗΣΗ ΚΑΙ ΑΦΑΙΡΕΣΗ ΤΟΥ ΣΥΣΣΩΡΕΥΤΗ

Ο προσαρμογέας μπορεί να εισαχθεί γρήγορα και εύκολα.

Για να το κάνετε αυτό, διπλώστε το μηχανισμό στερέωσης του καλύμματος μπαταρίας προς τα έξω και απελευθερώστε τις γλωττίδες από την αγκύρωση.

Στη συνέχεια, μπορείτε να αφαιρέσετε το κάλυμμα της μπαταρίας (εικ. 1α). Για να αλλάξετε τον προσαρμογέα, απελευθερώστε τον κόκκινο μηχανισμό ασφάλισης και αφαιρέστε τον τοποθετημένο προσαρμογέα. Τοποθετήστε τώρα τον αντίστοιχο προσαρμογέα στη διεπαφή Brennenstuhl (εικ. 1β) και ασφαλίστε τον με τον κόκκινο μηχανισμό ασφάλισης (εικ. 1γ). Σπρώξτε τη φορτισμένη μπαταρία 18 volt μέσα στην υποδοχή μπαταρίας από πίσω (Εικ. 1ε) μέχρι να την αισθανθείτε να κουμπώνει στην τελική της θέση. Για να αφαιρέσετε την μπαταρία, πατήστε το κουμπί απελευθέρωσης της μπαταρίας και τραβήξτε την μπαταρία προς το πλάι από τη θήκη μπαταριών. Στη συνέχεια, κλείστε ξανά το κάλυμμα (εικ. 1στ).

Για να διασφαλιστεί η προστασία IP65 (προστασία από σκόνη και πιτσιλιές), ο προβολέας πρέπει να λειτουργεί μόνο με το κάλυμμα της μπαταρίας σωστά κλειστό.

Εάν πρόκειται να μην χρησιμοποιήσετε τη συσκευή για μεγαλύτερο χρονικό διάστημα, αφαιρέστε τον συσσωρευτή.

Ο προβολέας μπορεί να χρησιμοποιηθεί και χωρίς κάλυμμα συσσωρευτή με συσσωρευτή έως 12 Ah, ωστόσο μειώνεται στην περίπτωση αυτή το είδος προστασίας σε IP20 και επιτρέπεται η χρήση του προβολέα μόνο σε στεγνό περιβάλλον. Για τον σκοπό αυτό απασφαλίστε το κάλυμμα του συσσωρευτή (εικ. 1a). Στη συνέχεια αφαιρέστε το κάλυμμα συσσωρευτή.

ΦΟΡΤΙΣΗ ΤΟΥ ΣΥΣΣΩΡΕΥΤΗ

Χρησιμοποιείτε μόνο έναν αυθεντικό φορτιστή από τον κατασκευαστή.

ΤΟΠΟΘΕΤΗΣΗ ΣΕ ΤΡΙΠΟΔΟ

Ο προβολέας μπορεί να τοποθετηθεί με τη βοήθεια των οπών στον βραχίονα στήριξης σε τρίποδο της Brennenstuhl.

Εάν τοποθετηθούν δύο προβολείς, απαιτείται η βοηθητική τραβέρσα "CB 70 1172640059".

ΠΕΡΙΕΧΟΜΕΝΟ ΣΥΣΚΕΥΑΣΙΑΣ

Προβολέας, 4 πολλαπλοί προσαρμογείς: Bosch, Makita, Metabo, Milwaukee/Dewalt, Τσάντα προσαρμογέα.

ΕΞΑΡΤΗΜΑΤΑ

Κατάλληλα εξαρτήματα θα βρείτε στην ιστοσελίδα μας www.brennenstuhl.com.

ΚΑΘΑΡΙΣΜΟΣ

Αφαιρέστε την μπαταρία πριν από τον καθαρισμό.

Μη χρησιμοποιείτε διαλυτικά, καυστικά καθαριστικά ή παρόμοια προϊόντα.

Για τον καθαρισμό χρησιμοποιήστε ένα στεγνό ή ελαφρώς νωπό πανί.

ΣΥΝΤΗΡΗΣΗ

ΠΡΟΣΟΧΗ: ο προβολέας LED δεν περιέχει στοιχεία, τα οποία θα πρέπει να συντηρούνται. Ο λαμπτήρας του προβολέα αυτού δεν αντικαθίσταται. Όταν ο λαμπτήρας ολοκληρώσει τη διάρκεια ζωής του, θα πρέπει να αντικαταστήσετε ολόκληρο τον προβολέα. Ο προβολέας δεν πρέπει να ανοίγει.

**CE ΔΗΛΩΣΗ ΣΥΜΜΟΡΦΩΣΗΣ ΕΕ**

Η δήλωση συμμόρφωσης ΕΕ είναι καταχωρημένη στα αρχεία του κατασκευαστή.

ΑΠΟΡΡΙΨΗ

Να απορρίπτετε τις ηλεκτρικές συσκευές πάντα με περιβαλλοντικά υπεύθυνο τρόπο! Οι ηλεκτρονικές συσκευές δεν αποτελούν οικιακά απορρίμματα!

Σύμφωνα με την Ευρωπαϊκή Οδηγία 2012/19/ΕΕ περί ηλεκτρικών και ηλεκτρονικών παλαιών συσκευών, οι μεταχειρισμένες ηλεκτρικές συσκευές θα πρέπει να συλλέγονται ξεχωριστά και να οδηγούνται σε φιλική προς το περιβάλλον ανακύκλωση. Μπορείτε να ενημερωθείτε από το δήμο ή την κοινότητά σας όσον αφορά τις δυνατότητες απόρριψης των άχρηστων συσκευών.

ΑΠΟΡΡΙΨΗ

Οι μπαταρίες και οι επαναφορτιζόμενες μπαταρίες δεν είναι οικιακά απόβλητα!

Ως καταναλωτής, είστε νομικά υποχρεωμένοι να επιστρέψετε όλες τις μπαταρίες και τους συσσωρευτές σε ένα σημείο συλλογής στο δήμο / περιοχή σας ή σε καταστήματα λιανικής, έτσι ώστε να μπορούν να απορριφθούν με φιλικό προς το περιβάλλον τρόπο, διαφορετικά υπάρχουν πιθανοί κίνδυνοι για το περιβάλλον και την ανθρώπινη υγεία.

ΚΑΤΑΣΚΕΥΑΣΤΗΣ

Hugo Brennenstuhl GmbH & Co. KG
Seestraße 1-3 · D-72074 Tübingen

H. Brennenstuhl S.A.S.
4 rue de Bruxelles · F-67170 Bernolsheim

lectra technik ag
Blegistrasse 13 · CH-6340 Baar

Για περισσότερες πληροφορίες συνιστούμε να μεταβείτε στο Service/FAQs της αρχικής ιστοσελίδας μας www.brennenstuhl.com.

PT Manual de instruções

Projector LED de Bateria

MULTI 3000 MA

Atenção: Antes de utilizar o produto, leia atentamente estas instruções de utilização e conserve-as em local seguro!

INDICAÇÕES DE SEGURANÇA

- Verifique se o produto tem danos antes de cada utilização.
Nunca utilize o produto se detetar algum dano. Nesse caso, consulte um electricista qualificado ou contacte o endereço de serviço indicado pelo fabricante.



A não observância destas instruções coloca a sua vida em risco por choque elétrico!

- Não utilize o produto em ambientes explosivos. Perigo de vida!
- Mantenha o projetor fora do alcance das crianças.
As crianças são incapazes de avaliar os perigos da corrente elétrica.
- Para utilizar o projetor utilize apenas pilhas recarregáveis originais.
A utilização de outras pilhas recarregáveis pode causar danos.
- Não olhe diretamente para a luz.
- Não é possível substituir qualquer cobertura de proteção danificada.
O projetor tem de ser eliminado.



Superfície quente.



Não adequado para utilização com reguladores de luminosidade externos.



Os objetos iluminados podem sobreaquecer caso não seja mantida a distância mínima.

- O produto não é IP65 (à prova de poeira e salpicos)
- com a tampa de proteção da pilha recarregável removida.
A tampa de proteção apenas pode ser utilizada até ProCORE 18 V 8,0 Ah, inclusive.
Sem tampa de proteção fechada IP20.

DADOS TÉCNICOS

Classe de proteção:	III
Tipo de proteção/resistência a impactos:	IP65, IK08
Faixa de temperaturas:	-10 °C a +40 °C

Tipo:	MULTI 3000 MA
Tipos de pilhas recarregáveis compatíveis:	Pode encontrar uma visão geral de todos os adaptadores disponíveis e das baterias correspondentes na nossa homepage www.brennenstuhl.com
Tensão nominal:	18 V
Consumo de energia:	30 W
Área máxima projetada:	596,97 cm ²
Dimensões:	28,5x22,7x16,9 cm
Dimensões da tampa de proteção:	21,5x16,0x1 cm
Peso:	2,27 kg

Este produto é indicado para a iluminação de espaços interiores e exteriores.

COLOCAÇÃO EM FUNCIONAMENTO

Coloque o projetor numa superfície plana e seca.

Com o suporte ajustável, podem ser realizados diferentes ângulos de inclinação do projetor.

Para ligar o projetor, acionar o interruptor atrás (Fig. 2).

Ao pressionar várias vezes (Fig. 2), a intensidade luminosa é comutada de 100% para 75%, para 50% para 25% e depois para "deslig".

Quanto menor a intensidade de luz, maior o tempo de iluminação.

Se a posição do interruptor permanecer igual por mais de 5 segundos, basta premir novamente para voltar ao estado "OFF".

Quando a bateria está quase vazia, o holofote LED pisca cinco vezes. Depois disso, os holofotes continuarão a brilhar a 50% de brilho durante cerca de 10 minutos, dependendo da capacidade da bateria, antes de a protecção de descarga profunda apagar os holofotes.

INSERÇÃO E REMOÇÃO DA PILHA RECARREGÁVEL

O adaptador pode ser inserido rápida e facilmente.

Para tal, dobrar o mecanismo de fixação da tampa da bateria para fora e soltar as abas do ancoradouro. A tampa da bateria pode então ser removida (Fig. 1a). Para mudar o adaptador, soltar o mecanismo de bloqueio vermelho e remover o adaptador inserido.

Agora insira o adaptador correspondente na interface Brennenstuhl (Fig. 1b) e bloqueie-o com o mecanismo de bloqueio vermelho (Fig. 1c). Empurrar a bateria carregada de 18 volts para o suporte da bateria por trás (Fig. 1e) até sentir o seu clique na posição final.

Para remover a bateria, pressionar o botão de libertação da bateria e puxar a bateria para o lado de fora do suporte da bateria. Em seguida, feche novamente a tampa (Fig. 1f).

Para assegurar o IP65 (à prova de poeira e salpicos), o projector só deve ser operado com a tampa da bateria devidamente fechada.

Retirar a pilha recarregável do aparelho em caso de não utilização durante um longo período de tempo.

O projetor também pode ser operado sem tampa das pilhas recarregáveis com pilhas recarregáveis até 12 Ah, aliás, a classe de proteção é então reduzida a IP20 e o projetor apenas pode ser utilizado em ambiente seco. Para tal, abra o bloqueio da tampa das pilhas recarregáveis (Fig. 1a). Posteriormente, remova a tampa das pilhas recarregáveis.

CARREGAMENTO DA PILHA RECARREGÁVEL

Utilizar apenas um carregador original do fabricante.

MONTAGEM DE SUPORTE

O projetor pode ser montado com o auxílio dos orifícios no estribo de retenção num suporte Brennenstuhl.

Se forem montados dois projectores, é necessária a barra de acessórios "CB 70 1172640059".

VOLUME DE FORNECIMENTO

Projetor, 4 adaptadores múltiplos: Bosch, Makita, Metabo, Milwaukee/Dewalt, Saco adaptador.

ACESSÓRIOS

Encontra acessórios adequados na nossa Homepage www.brennenstuhl.com.

LIMPEZA

Retirar a bateria antes da limpeza.

Não utilize solventes, produtos de limpeza corrosivos ou similares.

Utilize apenas um pano seco ou ligeiramente húmido para a limpeza.

MANUTENÇÃO

ATENÇÃO: a lâmpada LED não contém componentes sujeitos a manutenção.

A fonte de luz desta lâmpada não é substituível. Quando a fonte de luz chegar ao final da sua vida útil, é necessário substituir toda a lâmpada. Não se deve abrir a lâmpada.



CE DECLARAÇÃO DE CONFORMIDADE UE

A declaração de conformidade UE está na posse do fabricante.

ELIMINAÇÃO



**Eliminar os aparelhos elétricos de forma ecológica!
Os eletrodomésticos não pertencem ao lixo doméstico!**

De acordo com a Diretiva Europeia 2012/19/UE relativa aos resíduos de equipamentos elétricos e eletrônicos, os aparelhos elétricos usados devem ser recolhidos separadamente e reciclados de forma a proteger o meio-ambiente.

Para mais informação sobre as possibilidades de eliminação de aparelhos elétricos usados, consulte as autoridades locais ou a administração municipal.

ELIMINAÇÃO



As pilhas e acumuladores não devem ser deitados no lixo doméstico!

Como consumidor, é legalmente obrigado a entregar todas as pilhas e acumuladores num ponto de recolha na sua comunidade/distrito urbano ou no comércio, para que possam ser eliminados de uma forma amiga do ambiente, caso contrário existem possíveis riscos para o ambiente e a saúde humana.

FABRICANTE

Hugo Brennenstuhl GmbH & Co. KG
Seestraße 1-3 · D-72074 Tübingen

H. Brennenstuhl S.A.S.
4 rue de Bruxelles · F-67170 Bernolsheim

lectra technik ag
Blegistrasse 13 · CH-6340 Baar

Para mais informações recomendamos a área Service/FAQ's na nossa Homepage
www.brennenstuhl.com.

Kasutusjuhend LED aku Spotlight MULTI 3000 MA

Tähelepanu! Enne toote kasutamist lugege tähelepanelikult läbi käesolev kasutusjuhend ja hoidke see kindlas kohas alles!

OHUTUSJUHISED

- Kontrollige iga kasutuskorra eel toodet võimalike kahjustuste suhtes. Ärge kasutage toodet, kui tuvastate mis tahes kahjustusi. Sellisel juhul võtke ühendust spetsialistiga või tootja teeninduse aadressil.



Eiramise korral elektrilöögist lähtuv oht elule!

- Ärge kasutage toodet plahvatusohtlikus piirkonnas, eluohtlik!
- Hoidke lapsed laternast eemal. Lapsed ei suuda õigesti hinnata elektrivoolust lähtuvat ohtu.
- Kasutage kohtvalgusti tööks ainult originaalpatareisid. Muude akude kasutamine võib põhjustada kahjustusi.
- Ärge vaadake otse valgusse.
- Kahjustatud kaitsekattet ei saa välja vahetada. Latern tuleb utiliseerida.



Kuum pealispind.



Ei sobi kasutamiseks väliste hämarditega.



Minimaalse vahekauguse eiramisel võivad valgustatavad esemed üle kuumeneda.

- Toode ei ole IP65 (tolmu- ja pritsmekindel)
- kui aku kaitsekate on maha võetud.
Kaitsekattet võib kasutada ainult kuni k.a ProCORE 18 V 8,0 Ah.
Ilma suletud kaitsekatteta IP20.

EHNILISED ANDMED

Kaitseklass:	III
Kaitse liik / löögikindlus:	IP65, IK08
Temperatuurivahemik:	-10 °C kuni +40 °C

Tüüp:	MULTI 3000 MA
Ühilduvad akutüübid:	Ülevaate kõigist saadaolevatest adapteritest ja sobivatest akudest leiate meie kodulehelt www.brennenstuhl.com
Nimipinge:	18 V
Võimsustarve:	30 W
Max. projitseeritav pind:	596,97 cm ²
Mõõtmed:	28,5x22,7x16,9 cm
Kaitsekatte mõõtmed:	21,5x16,0x1 cm
Kaal:	2,27 kg

See toode on mõeldud kasutamiseks valgustamise otstarbel sise- ja välistingimustes.

KOMMITSEERIMINE

Asetage latern kuivale, tasasele pinnale.

Reguleeritava klambri abil saab seadistada erinevaid laterna kaldenurkasid.

Laterna sisselülitamiseks vajutage lülitit tagaküljel (joonis 2).

Korduval vajutamisel (joonis 2) lülitatakse valgustugevus 100%-lt 75%-le, 50%-le, 25%-le ja seejärel „välja“.

Mida väiksem valgustugevus on seadistatud, seda pikem on põlemise kestus.

Kui lülitit asendit ei muudeta rohkem kui 5 sekundi jooksul, lülitub latern järgmisel vajutuskorral alati välja.

Kui aku on peaaegu tühi, vilgub valgusdiodid viis korda. Pärast seda jätkab kohtvalgusti umbes 10 minutit (sõltuvalt aku mahutavusest) 50% heledusega, enne kui süvepuhastuskaitse lülitab kohtvalgusti välja.

AKU SISSEPANEMINE JA VÄLJAVÕTMINE

Adapterit saab kiiresti ja lihtsalt sisestada.

Selleks murdke akukaane kinnitusmehhanism väljapoole ja vabastage kinnitusklambri kinnituspunk-tist. Seejärel saab akukaane eemaldada (joonis 1a). Adapteri vahetamiseks vabastage punane lukustusmehhanism ja eemaldage sisestatud adapter.

Nüüd sisestage sobiv adapter Brennenstuhli lii-desesse (joonis 1b) ja lukustage see punase lukustusmehhanismi abil (joonis 1c). Lükake laetud 18-voldine aku tagantpooli akuhoidikusse (joonis 1e), kuni tunnete, et see klõpsatab lõppasendisse.

Aku eemaldamiseks vajutage aku vabastamisnuppu ja tõmmake aku akut hoidikust küljele. Seejärel sulgege kate uuesti (joonis 1f).

IP65 (tolmu- ja pritsmekindluse) tagamiseks tuleb kohtvalgustit kasutada ainult korralikult suletud patareikaanega.

Pikemaajalise mittekasutamise korral võtke aku seadmest välja.

Laternat saab kasutada kuni 12 Ah akuga ka ilma akukaaneta, kuid sel juhul väheneb kaitseaste IP20-le ja laternat tohib kasutada ainult kuivas keskkonnas. Selleks avage akukaanane riivistus (joonis 1a). Seejärel eemaldage akukakaas.

AKU LAADIMINE

Kasutage ainult tootja originaallaadijat.

STATIIVI PAIGALDAMINE

Laterna saab kinnitusklaamil olevate avade abil paigaldada Brennenstuhl'i statiivile. Kui paigaldatakse kaks kohtvalgustit, on vaja lisavarustust "CB 70 1172640059".

TARNEKOMPLEKT

Latern, 4 mitmikadapтерit: Bosch, Makita, Metabo, Milwaukee/Dewalt, Adapterikott.

LISATARVIKUD

Sobivad lisatarvikud leiate meie kodulehelt: www.brennenstuhl.com.

PUHASTAMINE

Enne puhastamist eemaldage aku.

Ärge kasutage lahusteid, söövitavaid puhastusvahendeid vms.

Kasutage puhastamiseks ainult kuiva või kergelt niisutatud lappi.

HOOLDUS

NB: LED-latern ei sisalda hooldust vajavaid komponente. Selle laterna valgusallikat ei saa välja vahetada. Kui valgusallika tööiga on läbi, tuleb kogu latern välja vahetada.

Laternat ei tohi avada.



CE EL-I VASTAVUSAVALDUS

ELi vastavusavaldus on saadaval tootjalt.

UTILISEERIMINE



**Kõrvaldage elektriseadmed keskkonnanõudeid järgides!
Elektriseadmete koht ei ole majapidamisjätmete hulgas!**

■ Vastavalt Euroopa direktiivile 2012/19/EÜ elektri- ja elektroonikajätmete kohta tuleb kasutatud elektriseadmed eraldi kokku koguda ja suunata keskkonnasõbralikule utiliseerimisele.

Kasutuselt kõrvaldatud seadme utiliseerimise võimaluste kohta saate teavet oma valla- või linnavalitsusest.

UTILISEERIMINE



Patareid ja laetavad patareid ei ole olmeprügi!

Tarbijana on teil seaduslikult kohustus tagastada kõik patareid ja akud oma valla / linnaosa kogumispunkti või jaemüügipoodidesse, et neid saaks keskkonnasõbralikult viisil utiliseerida, vastasel juhul on potentsiaalsed ohud keskkonnale ja inimeste tervisele.

TOOTJA

Hugo Brennenstuhl GmbH & Co. KG
Seestraße 1-3 · D-72074 Tübingen

H. Brennenstuhl S.A.S.
4 rue de Bruxelles · F-67170 Bernolsheim

lectra technik ag
Blegistrasse 13 · CH-6340 Baar

Lisainfo saamiseks külastage jaotist Hooldus/KKK meie kodulehel www.brennenstuhl.com.

SK Návod na používanie LED batériový reflektor MULTI 3000 MA

Pozor: Prečítajte si pred použitím výrobku pozorne tento návod na používanie a potom si ho riadne uschovajte!

BEZPEČNOSTNÉ POKYNY

- Skontrolujte výrobok pred každým použitím na prípadné poškodenia. Nepoužívajte nikdy výrobok, ak zistíte akékoľvek poškodenia. Obráťte sa v tomto prípade na kvalifikovaného elektrikára alebo na uvedenú servisnú adresu výrobcu.



Pri nedodržiavaní pokynov hrozí smrteľné nebezpečenstvo spôsobené úderom elektrického prúdu!

- Nepoužívajte výrobok v prostredí ohrozenom výbuchom, riziko ohrozenia života!
- Udržujte deti v dostatočnej vzdialenosti od žiarica. Deti nedokážu odhadnúť nebezpečenstvo, ktoré môže znamenať elektrický prúd.
- Na prevádzku reflektora používajte len originálne nabíjateľné batérie. Používanie iných akumulátorov môže viesť k poškodeniu.
- Nehľadte nikdy priamo do svetla.
- Zničený ochranný kryt sa nedá vymeniť. Žiaric sa musí zlikvidovať.



Horúci povrch.



Nevhodný na prevádzku s externými regulátormi svetla.



Pri nedosiahnutí minimálnej vzdialenosti sa môžu prehrievať osvetlené predmety.

- Výrobok nemá stupeň krytia IP65 (odolnosť voči prachu a striekajúcej vode)
- pri odstránenom ochrannom kryte akumulátora.
Ochranný kryt a dá používať iba do vrátane ProCORE 18 V 8,0 Ah.
Bez uzavretého ochranného krytu IP20.

TECHNICKÉ ÚDAJE

Trieda ochrany:	III
Druh ochrany/Odolnosť proti nárazom:	IP65, IK08
Rozsah teploty:	-10 °C až +40 °C

Typ:	MULTI 3000 MA
Kompatibilné typy akumulátorov:	Prehľad všetkých dostupných adaptérov a zodpovedajúcich batérií nájdete na našej domovskej stránke www.brennenstuhl.com
Menovité napätie:	18 V
Príkion:	30 W
Max. projektovaná plocha:	596,97 cm ²
Rozmery:	28,5x22,7x16,9 cm
Rozmery ochranného krytu:	21,5x16,0x1 cm
Hmotnosť:	2,27 kg

Tento výrobok je vhodný na osvetlenie v interiéri a exteriéri.

COMMISSIONING

Postavte žiarič na suchú, rovnú plochu.

S nastaviteľnou rukoväťou sa dajú vykonávať rôzne uhly sklonu žiariča.

Na zapnutie žiariča stlačte spínač vzadu (obr. 2).

Viacnásobným stlačením (obr. 2) sa intenzita svetla prepne zo 100% na 75%, z 50% na 25% a potom na „vyp“.

Čím menej svetla je nastavené, tým dlhšia je doba svietenia.

Ak je poloha spínača nezmenená dlhšie než 5 sekundy, potom vedie opätovné stlačenie vždy k stavu „vyp“.

Keď je batéria takmer vybitá, kontrolka LED päťkrát zabliká. Potom bude reflektor svietiť s 50% jasom ešte približne 10 minút v závislosti od kapacity batérie, kým ochrana proti hlbokému vybitiu reflektor vypne.

VLOŽENIE A VYBRATIE AKUMULÁTOROV

Adaptér sa dá rýchlo a jednoducho zasunúť.

Ak to chcete urobiť, sklopte upevňovací mechanizmus krytu batérie smerom von a uvoľníte výstupky z ukotvenia. Potom môžete odstrániť kryt batérie (obr. 1a). Ak chcete vymeniť adaptér, uvoľníte červený blokovací mechanizmus a vyberte vložený adaptér. Teraz vložte zodpovedajúci adaptér do rozhrania Brennenstuhl (obr. 1b) a zaistíte ho červeným blokovacím mechanizmom (obr. 1c). Nabitú 18 V batériu zasuňte zozadu do držiaka batérie (obr. 1e), kým nepocítite, že zacvakla do koncovej polohy.

Ak chcete vybrať batériu, stlačte tlačidlo na uvoľnenie batérie a vytiahnite batériu do strany z držiaka batérie. Potom kryt opäť zatvorte (obr. 1f).

Aby sa zabezpečilo krytie IP65 (odolnosť voči prachu a striekajúcej vode), reflektor sa musí prevádzkovať len s riadne zatvoreným krytom batérie.

Pri dlhšom nepoužívaní vyberte akumulátor z prístroja.

Žiarič možno prevádzkovať tiež bez krytu akumulátora až do 12 Ah, potom sa ale zníži druh ochrany na IP20 a žiarič sa dá prevádzkovať iba v suchom prostredí. Otvorte k tomu zablokovanie krytu akumulátora (obr. 1a). Potom odstráňte kryt akumulátora.

NABÍJANIE AKUMULÁTORA

Používajte iba originálnu nabíjačku od výrobcu.

MONTÁŽ STOJANA

Žiarič sa dá namontovať pomocou otvorov na upevňovacom držiaku na stojan Brennenstuhl.

Ak sú namontované dva reflektory, je potrebný priečnik "CB 70 1172640059".

OBSAH DODÁVKY

Žiarič, 4 Multi adaptéry: Bosch, Makita, Metabo, Milwaukee/Dewalt, Vrecko s adaptérom.

PRÍSLUŠENSTVO

Vhodné príslušenstvo nájdete na našej domovskej stránke www.brennenstuhl.

ČISTENIE

Pred čistením vyberte batériu.

Nepoužívajte žiadne rozpúšťadlá, dráždivé alebo agresívne čistiace prostriedky.

Používajte na čistenie iba suchú alebo zľahka vlhkú handričku.

ÚDRŽBA

POZOR: LED lampa neobsahuje súčiastky, ktoré sa musia udržiavať.

Zdroj svetla tejto lampy sa nedá vymeniť. Ak dosiahol svetelný zdroj svoj koniec životnosti, musí sa vymeniť celá lampa. Lampa sa nesmie otvoriť.



CE VYHLÁSENIE O ZHODE S NORMAMI EÚ

Vyhlásenie o zhode s normami EÚ je uložené u výrobcu.

LIKVIDÁCIA



Odstraňujte elektrické prístroje ekologickým spôsobom!

Elektrické prístroje nepatria do domového odpadu!

Podľa Európskej smernice 2012/19/EÚ o elektrických a elektronických starých prístrojoch sa musia opotrebované elektrospotrebiče zhromaždiť zvlášť a odviezť na ekologicky bezchybnú recykláciu.

O možnostiach likvidácie starých prístrojov sa môžete informovať na svojom obecnom alebo mestskom úrade.

LIKVIDÁCIA



Batérie a nabíjateľné batérie nie sú domovým odpadom!

Ako spotrebiteľ ste zo zákona povinní vrátiť všetky batérie a akumulátory na zberné miesto vo vašej obci / okrese alebo v maloobchodných predajniach, aby sa dali zlikvidovať environmentálne vhodným spôsobom, v opačnom prípade existujú potenciálne riziká pre životné prostredie a ľudské zdravie.

VÝROBCA

Hugo Brennenstuhl GmbH & Co. KG
Seestraße 1-3 · D-72074 Tübingen

H. Brennenstuhl S.A.S.
4 rue de Bruxelles · F-67170 Bernolsheim

lectra technik ag
Blegistrasse 13 · CH-6340 Baar

Pre ďalšie informácie vám odporúčame oblasť Servis/FAQ na našej domovskej stránke www.brennenstuhl.com.

SI Navodilo za uporabo **LED baterija Spotlight** **MULTI 3000 MA**

Pozor: Pred uporabo izdelka skrbno preberite ta navodila za uporabo in jih nato dobro shranite!

VARNOSTNA NAVODILA

- Pred vsako uporabo preverite izdelek, da ni morebiti poškodovan. Izdelka nikoli ne uporabljajte, kadar ugotovite, da je poškodovan. V takšnem primeru se obrnite na električarja ali pa na naveden servisni naslov proizvajalca.



Pri neupoštevanju navodil obstaja življenjska nevarnost zaradi električnega udara!

- Izdelka ne uporabljajte v okolju, kjer vlada tveganje za eksplozijo, smrtna nevarnost!
- Zagotovite, da je reflektor izven dosega otrok. Otroci ne znajo oceniti nevarnosti zaradi morebitnega električnega udara.
- Za delovanje reflektorja uporabljajte samo originalne akumulatorske baterije. Uporaba drugih baterij lahko pripelje do poškodb.
- Prosimo, nikoli ne glejte neposredno v svetlobo.
- Uničenega zaščitnega pokrova ni mogoče zamenjati. Reflektor je potrebno zavreči.



Vroča površina.



Ni primerno za obratovanje z zunanjimi zatemnilniki.



Ob prekoračitvi minimalne razdalje se lahko osvetljeni predmeti pregrejejo.

- Izdelek ni IP65 (odporen na prah in škropljenje)
 - če je zaščitni pokrov baterije snet.Zaščitni pokrov se lahko uporablja vključno z ProCORE 18 V 8,0 Ah. Brez zaprtega zaščitnega pokrova IP20.

TEHNIČNI PODATKI

Kategorija zaščite:

III

Kategorija zaščite/odpornost proti udarcem:

IP65, IK08

Temperaturno območje:

-10 °C do +40 °C

Tip:	MULTI 3000 MA
Združljivi tipi baterij:	Pregled vseh razpoložljivih adapterjev in ustreznih baterij najdete na naši domači strani www.brennenstuhl.com
Nazivna napetost:	18 V
Poraba električne energije:	30 W
Maks. projicirana površina:	596,97 cm ²
Mere:	28,5x22,7x16,9 cm
Mere zaščitne prevleke:	21,5x16,0x1 cm
Teža:	2,27 kg

Ta izdelek je namenjen osvetljevanju notranjih prostorov in zunanosti.

KOMISIONIRANJE

Reflektor postavite na suho in ravno površino.

Z nastavljenim držalom lahko izvedete različne kote nagiba reflektorja.

Za vklop reflektorja aktivirajte stikalo zadaj (sl. 2).

Z večkratnim pritiskom (sl. 2) lahko moč svetlobe preklapljate s 100 % na 75 %, 50 %, 25 % in nato na „izklop“.

Kolikor nižja je nastavljena moč svetlobe, toliko daljši je čas osvetlitve.

Če je določen položaj stikal nespremenjen več kot 5 sekunde, potem s ponovnim pritiskom vedno preidemo v stanje »izklopa«.

Ko je baterija skoraj prazna, LED-svetloba petkrat utripa. Nato bo reflektor še približno 10 minut svetil s 50-odstotno svetilnostjo, odvisno od zmogljivosti baterije, preden ga zaščita pred globokim praznjenjem izklopi.

VSTAVLJANJE IN ODSTRANJEVANJE BATERIJ

Adapter lahko vstavite hitro in enostavno.

To storite tako, da zapognete pritrdilni mehanizem pokrova baterije navzven in sprostite jezičke s sidrišča. Nato lahko odstranite pokrov baterije (sl. 1a). Če želite zamenjati adapter, sprostite rdeči zaklepni mehanizem in odstranite vstavljeni adapter. Sedaj vstavite ustrezen adapter v vmesnik Brennenstuhl (sl. 1b) in ga zaklenite z rdečim zaklepni mehanizmom (sl. 1c). Napolnjeno 18-voltno baterijo od zadaj potisnite v držalo baterije (sl. 1e), dokler ne začutite, da se zaskoči v končni položaj.

Če želite odstraniti baterijo, pritisnite gumb za sprostitev baterije in baterijo potegnite na stran iz držala za baterijo. Nato ponovno zaprite pokrov (sl. 1f).

Za zagotovitev zaščite IP65 (odpornost proti prahu in škropljenju) je treba reflektor uporabljati le z dobro zaprtim pokrovom baterije.

Če reflektorja dalj časa ne uporabljate potem baterijo odstranite iz naprave.

Reflektor je mogoče uporabljati tudi brez pokrova baterije z do 12 Ah baterijo, vsekakor se nato zniža vrsta zaščite na IP20 in reflektor je dovoljeno uporabljati samo v suhem okolju. V ta namen odprite zaklepanje pokrova baterije (sl. 1a). Nato odstranite pokrov baterije.

POLNENJE BATERIJE

Uporabljajte samo originalni polnilnik proizvajalca.

MONTAŽA STATIVA

Reflektor je mogoče na stativ Brennenstuhl montirati s pomočjo lukenj v držalu. Če sta nameščena dva reflektorja, je potrebna dodatna prečka "CB 70 1172640059".

OBSEG DOBAVE

Reflektor, 4 multi adapterji: Bosch, Makita, Metabo, Milwaukee/Dewalt, Vrečka z adapterjem.

OPREMA

Ustrezno opremo najdete na naši spletni strani www.brennenstuhl.com.

ČIŠČENJE

Pred čiščenjem odstranite baterijo.

Ne uporabljajte nikakršnih topil, jedkih čistil ali podobnega.

Za čiščenje uporabljajte samo suho ali rahlo navlaženo krpo.

VZDRŽEVANJE

POZOR: Svetilka LED ne vsebuje nobenih komponent, katere bi bilo treba vzdrževati.

Vira svetlobe te svetilke ni mogoče zamenjati. Ko je vir svetlobe ob koncu življenjske dobe, je treba zamenjati celotno svetilko. Svetilke ni dovoljeno odpirati.



CE ES-IZJAVA O SKLADNOSTI

Izjava o skladnosti EU je na voljo pri proizvajalcu.

ODLAGANJE



Električne naprave odlagajte na okolju prijazen način!

Električne naprave na sodijo med gospodinjske odpadke.

V skladu z evropsko direktivo 2012/19/ES o električnih in elektronskih napravah je treba rabljene elektronske naprave zbirati ločeno in jih reciklirati na okolju prijazen način. Več o možnostih odlaganja med odslužene naprave lahko izveste pri občinski ali mestni upravi.

ODLAGANJE



Baterije in polnilne baterije niso gospodinjski odpadki!

Kot potrošnik ste zakonsko dolžni vse baterije in akumulatorje predati na zbirno mesto v svoji občini / okrožju ali v trgovinah, tako da jih je mogoče odlagati na okolju prijazen način, sicer lahko pride do morebitnih tveganj za okolje in zdravje ljudi.

PROIZVAJALEC

Hugo Brennenstuhl GmbH & Co. KG
Seestraße 1-3 · D-72074 Tübingen

H. Brennenstuhl S.A.S.
4 rue de Bruxelles · F-67170 Bernolsheim

lectra technik ag
Blegistrasse 13 · CH-6340 Baar

Za več informacij priporočam obisk zavihka Servis/Pogosto zastavljena vprašanja na naši spletni strani www.brennenstuhl.com.

LT Naudojimo instrukcija

LED akumulatoriaus prožektorius

MULTI 3000 MA

Dėmesio: prieš naudodami gaminį, atidžiai perskaitykite šią naudojimo instrukciją ir ją saugokite!

SAUGOS NUORODOS

- Kaskart prieš naudodami gaminį, patikrinkite, ar jis nepažeistas. Niekada nenaudokite gaminio, jei aptikote kokių nors pažeidimų. Tokiu atveju kreipkitės į elektriką arba nurodytu gamintojo techninės priežiūros adresu.



Nesilaikant šio reikalavimo, kyla pavojus gyvybei dėl elektros smūgio!

- Nenaudokite gaminio sprogioje aplinkoje – pavojus gyvybei!
- Neprileiskite vaikų prie prožektoriaus. Vaikai negali įvertinti dėl elektros srovės kylančio pavojaus.
- Naudokite tik originalias įkraunamas akumuliatorių baterijas. Kitų akumuliatorių naudojimas gali tapti gedimų priežastimi.
- Niekada nežiūrėkite tiesiai į šviesą.
- Apgadinto apsauginio dangčio pakeisti negalima. Prožektorius turi būti utilizuotas.



Įkaitęs paviršius.



Netinka naudoti su išoriniais šviesos reguliatoriais.



Nesilaikant minimalaus atstumo, apšviečiami objektai gali perkaisti.

- Gaminys nėra IP65 (atsparus dulkešms ir purlams) – nuėmus akumulatoriaus apsauginį gaubtą. Apsauginį dangtelį galima naudoti tik iki ProCORE 18 V 8,0 Ah imtinai. Be uždaryto apsauginio dangtelio – IP20.

TECHNINIAI DUOMENYS

Apsaugos klasė:	III
Apsaugos laipsnis / atsparumas smūgiui:	IP65, IK08
Temperatūros diapazonas:	nuo -10 °C iki +40 °C

Tipas:	MULTI 3000 MA
Suderinami akumuliatorių tipai:	Visų turimų adapterių ir atitinkamų akumuliatorių apžvalgą rasite mūsų tinklalapyje www.brennenstuhl.com
Nominalioji įtampa:	18 V
Galia:	30 W
Maks. projekcinis plotas:	596,97 cm ²
Matmenys:	28,5x22,7x16,9 cm
Apsauginio gaubto matmenys:	21,5x16,0x1 cm
Svoris:	2,27 kg

Šis gaminys skirtas apšvietimo reikmėms viduje ir lauke.

KOMISIJA

Pastatykite prožektorius ant sauso, lygaus paviršiaus.

Reguliuojama apkaba galima nustatyti įvairius prožektoriaus pokrypio kampus.

Norėdami įjungti prožektorius, paspauskite kitoje pusėje esantį jungiklį (2 pav.).

Šviesos stiprumas nustatomas kelis kartus paspaudžiant šį jungiklį (2 pav.) – nuo 100 % iki 75 %, 50 %, 25 %, tada į padėtį „išjungta“.

Kuo mažesnis šviesos intensyvumas nustatytas, tuo ilgesnė švietimo trukmė.

Jei jungiklio padėtis nesikeičia ilgiau nei 5 sekundes, paspaudus jį dar kartą, įjungiami padėtis „išjungta“.

Kai akumuliatorius beveik išsikrovęs, LED prožektorius mirkteli penkis kartus.

Po to, priklausomai nuo akumuliatoriaus talpos, prožektorius dar švies 50 % ryškumu apie 10 minučių, kol apsauga nuo gilaus išsikrovimo išjungs prožektorius.

KAIP ĮDĖTI IR IŠIMTI AKUMULIATORIŲ

Adapterį galima įdėti greitai ir lengvai.

Norėdami tai padaryti, atlenkite akumuliatoriaus dangtelio tvirtinimo mechanizmą į išorę

ir atlaisvinkite skirtukus nuo tvirtinimo elementų. Tada galima nuimti akumuliatoriaus

dangtelį (1a pav.). Norėdami pakeisti adapterį, atleiskite raudoną fiksatore ir išimkite

įdėtą adapterį. Dabar įstatykite atitinkamą adapterį į "Brennenstuhl" sąsają (1b pav.)

ir užfiksuokite jį raudonu fiksatore (1c pav.).

Įkrautą 18 V akumuliatorių stumkite į akumuliatoriaus laikiklį iš nugaros (1e pav.),

kol pajusite, kad akumuliatorius įlindo į galinę padėtį.

Norėdami išimti akumuliatorių, paspauskite akumuliatoriaus atleidimo mygtuką ir ištraukite akumuliatorių į šoną iš akumuliatoriaus laikiklio. Tada vėl uždarykite dangtelį (1f pav.).

Siekiant užtikrinti IP65 (atsparumą dulkems ir purlams), prožektorių galima naudoti tik tinkamai uždarius baterijos dangtelį.

Išimkite akumuliatorių iš prietaiso, jei jis nebus naudojamas ilgą laiką.

Prožektorių galima naudoti ir be akumuliatoriaus dangtelio su ne galingesniu kaip 12 Ah akumuliatoriumi, tačiau tokiu atveju apsaugos laipsnis sumažėja iki IP20 ir prožektorius gali būti naudojamas tik sausoje aplinkoje. Tam atfikuokite akumuliatoriaus dangtelį (1a pav.). Tada jį nuimkite.

AKUMULIATORIAUS ĮKROVIMAS

Naudokite tik originalų gamintojo kroviklį.

MONTAVIMAS ANT STOVO

Prožektorių per angas laikiklyje galima sumontuoti ant „Brennenstuhl“ stovo. Jei montuojami du prožektoriai, reikalingas papildomas skersinis "CB 70 1172640059".

TIEKIAMAS KOMPLEKTAS

Prožektorius, 4 „Multi“ adapteriai: Bosch, Makita, Metabo, Milwaukee / Dewalt, Adapterio maišelis.

PRIEDAI

Tinkamus priedus rasite mūsų pagrindiniame puslapyje www.brennenstuhl.com.

VALYMAS

Prieš valydami išimkite akumuliatorių.

Nenaudokite tirpiklių, šerdinamojo poveikio arba panašių valiklių.

Prietaisą valykite tik sausa arba šiek tiek sudrėkinta šluoste.

TECHNINĖ PRIEŽIŪRA

DĖMESIO: LED šviestuve nėra komponentų, kuriems reikalinga techninė priežiūra.

Šio šviestuvo šviesos šaltinis yra nekeičiamas. Pasibaigus šviesos šaltinio naudojimo trukmei, turi būti pakeičiamas visas šviestuvus. Draudžiama atidaryti šviestuvą.



CE ES ATITIKTIES DEKLARACIJA

ES atitikties deklaraciją turi gamintojas.

ŠALINIMAS



Ekologiškai šalinkite elektros prietaisus!

Elektros prietaisus draudžiama šalinti su buitinėmis atliekomis!

Remiantis ES direktyva 2012/19/ES dėl elektros ir elektroninės įrangos atliekų, naudotus elektros prietaisus privaloma surinkti atskirai ir atiduoti ekologiškai perdirbti. Dėl nebenaudojamų prietaisų šalinimo galimybių teiraukitės savo savivaldybėje.

ŠALINIMAS



Baterijos ir įkraunamos baterijos nėra buitinės atliekos!

Jūs, kaip vartotojas, esate teisiškai įpareigotas atiduoti visas baterijas ir akumulatorius į surinkimo punktą savo savivaldybėje / rajone ar parduotuvėse, kad juos būtų galima utilizuoti ekologiškai, nes kitaip gali kilti pavojus aplinkai ir žmonių sveikatai.

GAMINTOJAS

Hugo Brennenstuhl GmbH & Co. KG
Seestraße 1-3 · D-72074 Tübingen

H. Brennenstuhl S.A.S.
4 rue de Bruxelles · F-67170 Bernolsheim

lectra technik ag
Blegistrasse 13 · CH-6340 Baar

Dėl išsamesnės informacijos rekomenduojame apsilankyti mūsų svetainėje www.brennenstuhl.com, skiltyje „Service“ / „FAQs“ (Paslauga / DUK).

LV Lietošanas instrukcija **LED akumulatora prožektors** **MULTI 3000 MA**

Uzmanību: pirms izstrādājuma lietošanas uzmanīgi izlasiet un saglabājiet lietošanas pamācību!

DROŠĪBAS NORĀDĪJUMI

- Ikreiz pirms lietošanas pārbaudiet, vai izstrādājumam nav nekādu bojājumu. Nekad nelietojiet izstrādājumu, ja konstatējat jebkādus bojājumus. Tādā gadījumā vērsieties pie kvalificēta elektriķa vai norādītajā ražotāja servisa adresē.



Neievērojot noteikumus, elektriskās strāvas trieciens apdraud dzīvību!

- Neizmantojiet izstrādājumu sprādzienbīstamā vidē, tas ir bīstami dzīvībai!
- Bērniem jāuzturas drošā attālumā no prožektora. Bērni nespēj novērtēt elektriskās strāvas radītos riskus.
- Prožektora darbināšanai izmantojiet tikai oriģinālas uzlādējamas akumulatoru baterijas. Citu akumulatoru izmantošana var radīt bojājumus.
- Nekad neskatieties tieši gaismā.
- Saplīsušu aizsargkorpusu nevar aizstāt ar jaunu. Lukturis ir jāutilizē.



Karsta virsma.



Nav piemērots ekspluatācijai ar ārējiem gaismas intensitātes regulatoriem.



Ja atstatums ir mazāks par minimālo atstatumu, apgaismotie objekti var pārkarst.

- Izstrādājums nav IP65 (putekļu un šļakatu necaurlaidīgs) - kad ir noņemts akumulatora aizsargpārsegs. Aizsargpārsegu var lietot tikai līdz ProCORE 18 V 8,0 Ah (ieskaitot). Bez aizvērtā aizsargpārsega IP20.

TEHNISKIE DATI

Aizsardzības klase:	III
Aizsardzības veids/triecienuizturība:	IP65, IK08
Temperatūras diapazons:	-10 °C līdz +40 °C

Tips:	MULTI 3000 MA
Saderīgie akumulatoru tipi:	Pārskatu par visiem pieejamajiem adapteriem un atbilstošajām baterijām varat atrast mūsu mājaslapā www.brennenstuhl.com
Nominālais spriegums:	18 V
Enerģijas patēriņš	30 W
Maks. projicētais laukums:	596,97 cm ²
Izmēri:	28,5x22,7x16,9 cm
Aizsargpārsega izmēri:	21,5x16,0x1 cm
Svars:	2,27 kg

Izstrādājums ir piemērots apgaismojuma nodrošināšanai iekštelpās un ārā.

KOMISIJAS

Novietojiet lukturi uz sausas un līdzenas virsmas.

Ar regulējamo balsta loku lukturi var pagriezt dažādos slīpuma leņķos.

Lai ieslēgtu lukturi, aizmugurē nospiediet slēdzi (2. att.).

Spiežot vairākas reizes (2. att.), gaismas intensitāte tiek pārslēgta no 100% uz 75%, uz 50% un 25%, pēc tam uz "izslēgts".

Jo mazāka apgaismošanas jauda ir iestatīta, jo lielāks būs degšanas ilgums.

Ja slēdža pozīcija paliks nemainīga ilgāk par 5 sekundēm, tad pēc nākamās nospiešanas vienmēr sekos "izslēgts" stāvoklis.

Kad akumulators ir gandrīz izlādējies, LED prožektors mirgo piecas reizes.

Pēc tam prožektors turpina spīdēt ar 50 % spilgtumu aptuveni 10 minūtes atkarībā no akumulatora ietilpības, pirms aizsardzība pret dziļu izlādi izslēdz prožektoru.

AKUMULATORA IEVIETOŠANA UN IZŅEMŠANA

Adapteri var ievietot ātri un viegli.

Lai to izdarītu, nolieciet akumulatora vāciņa stiprinājuma mehānismu uz āru un atbrīvojiet cilpiņas no stiprinājuma. Pēc tam var noņemt akumulatora vāciņu (1.a att.). Lai nomainītu adapteri, atbrīvojiet sarkano bloķēšanas mehānismu un izņemiet ievietoto adapteri.

Tagad ievietojiet atbilstošo adapteri Brennenstuhl saskarnē (1.b att.) un fiksējiet to ar sarkano fiksatoru (1.c. att.). Ievietojiet uzlādēto 18 V akumulatoru akumulatora turētājā no aizmugures (1.e attēls), līdz jūtat, ka tas nostājas galā.

Lai izņemtu akumulatoru, nospiediet akumulatora atbrīvošanas pogu un izvelciet akumulatoru uz sāniem no akumulatora turētāja. Pēc tam atkal aizveriet vāku (1.f att.).

Lai nodrošinātu IP65 (aizsardzība pret putekļiem un šļakatām), prožektoru drīkst darbināt tikai ar pienācīgi aizvērtu akumulatora vāciņu.

Ja akumulators ilgāku laiku netiks lietots, izņemiet to no ierīces.

Ja akumulatora jauda ir līdz 12 Ah, lukturi var lietot arī bez akumulatora pārsega, taču aizsardzības veids tad samazinās līdz IP20, un lukturi drīkst izmantot tikai sausā vidē. Šai nolūkā atveriet akumulatora pārsega fiksatoru (1.a att.). Pēc tam noņemiet akumulatora pārsegu.

AKUMULATORA UZLĀDĒŠANA

Izmantojiet tikai ražotāja oriģinālo lādētāju.

STATĪVA MONTĀŽA

Izmantojot skavā esošos caurumus, lukturi var piemontēt pie Brennenstuhl statīva. Ja tiek uzstādīti divi prožektoru, ir nepieciešama papildu šķērssija "CB 70 1172640059".

PIEGĀDES KOMPLEKTS

Lukturis, 4 multi adapteri: Bosch, Makita, Metabo, Milwaukee/Dewalt, Adaptera soma.

PIEDERUMI

Piemērotus piederumus jūs atradīsiet mūsu mājaslapā www.brennenstuhl.com.

TĪRĪŠANA

Pirms tīrīšanas izņemiet akumulatoru.

Nelietojiet šķīdinātājus, kodīgus tīrīšanas līdzekļus vai tamlīdzīgas vielas.

Tīrīšanai izmantojiet tikai sausu vai nedaudz samitrinātu drānu.

APKOPE

UZMANĪBU: LED lukturis nesatur komponentus, kam nepieciešama apkope.

Luktura gaismas avots nav nomaināms. Kad gaismas avota kalpošanas laiks ir beidzies, jāmaina viss lukturis. Lukturi nedrīkst atvērt.



CE ES ATBILSTĪBAS DEKLARĀCIJA

ES atbilstības deklarācija glabājas pie ražotāja.

UTILIZĀCIJA



Elektroiekārtas jāutilizē, saudzējot dabu!

Neizmetiet elektroierīces sadzīves atkritumos!

■ Saskaņā ar Eiropas Direktīvu 2012/19/ES par elektrisko un elektronisko iekārtu atkritumiem nolietotās elektroniskās un elektroierīces ir jāsavāc atsevišķi un jānogādā atkritumu otrreizējai pārstrādei videi nekaitīgai veidā.

Par nolietotās ierīces utilizācijas iespējām jautāriet sava pagasta vai pilsētas pašvaldībā.

UTILIZĀCIJA



Baterijas un uzlādējamās baterijas nav sadzīves atkritumi!

Jums kā patērētājam ir juridiskas saistības atgriezt visas baterijas un akumulatorus savākšanas vietā jūsu pašvaldībā / rajonā vai mazumtirdzniecības veikalos, lai tos varētu utilizēt videi draudzīgā veidā, pretējā gadījumā pastāv potenciāls risks videi un cilvēku veselībai.

RAŽOTĀJS

Hugo Brennenstuhl GmbH & Co. KG
Seestraße 1-3 · D-72074 Tübingen

H. Brennenstuhl S.A.S.
4 rue de Bruxelles · F-67170 Bernolsheim

lectra technik ag
Blegistrasse 13 · CH-6340 Baar

Plašāku informāciju meklējiet sadaļā Serviss/FAQ's mūsu mājaslapā
www.brennenstuhl.com.



Hugo Brennenstuhl GmbH & Co. KG

Seestraße 1-3 · D-72074 Tübingen

H. Brennenstuhl S.A.S.

4 rue de Bruxelles · F-67170 Bernolsheim

lectra technik ag

Blegistrasse 13 · CH-6340 Baar

Brennenstuhl UK Ltd.

No 1 Royal Exchange · London EC3V 3DG, UK

www.brennenstuhl.com

0533958/5122