

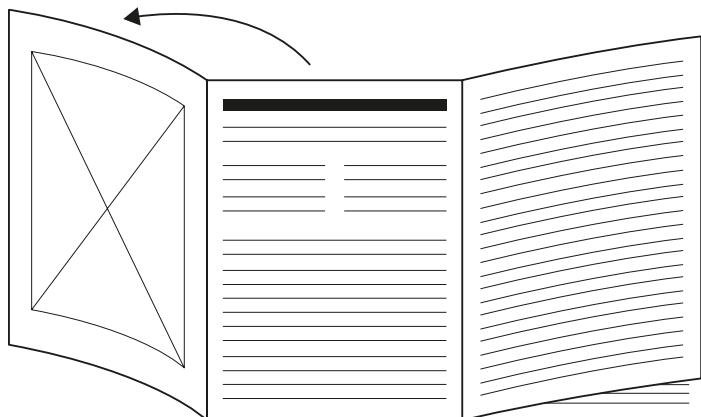

<b>DE</b> Haarglätter Gebrauchsanweisung .....	4	<b>PL</b> Prostownica do włosów Instrukcja obsługi .....	50
<b>EN</b> Straightener Instruction for Use .....	11	<b>NL</b> Haartang Gebruiksaanwijzing .....	57
<b>FR</b> Lisseur pour cheveux Mode d'emploi .....	17	<b>DA</b> Fladjern Betjeningsvejledning .....	64
<b>ES</b> Alisador de pelo Instrucciones para el uso .....	24	<b>SV</b> Plattång Bruksanvisning .....	70
<b>IT</b> Piastra per capelli Istruzioni per l'uso .....	31	<b>NO</b> Hårglatter Bruksanvisning .....	76
<b>TR</b> Saç düzleştirici Kullanım kılavuzu .....	37	<b>FI</b> Hiustensuoristaja Käyttöohje .....	82
<b>RU</b> Выпрямитель для волос Инструкция по применению .....	43		



**DE** Klappen Sie vor dem Lesen der Gebrauchsanweisung die Seite 3 aus.

**EN** Unfold page 3 before reading the instructions for use.

**FR** Dépliez la page 3 avant de lire le mode d'emploi.

**ES** Despliegue la página 3 antes de leer las instrucciones de uso.

**IT** Prima di leggere le istruzioni per l'uso aprire la pagina 3.

**TR** Kullanım kılavuzunu okumadan önce 3. sayfayı açın.

**RU** Перед чтением инструкции по применению разложите страницу 3.

**PL** Przed przeczytaniem instrukcji obsługi otworzyć stronę 3.

**NL** Vouw pagina 3 uit om de gebruiksaanwijzing te kunnen lezen.

**DA** Fold side 3 ud, før du læser betjeningsvejledningen.

**SV** Vik ut sid. 3 innan du läser bruksanvisningen.

**NO** Åpne side 3 før du leser bruksanvisningen.

**FI** Käännä sivu 3 auki ennen käyttöohjeen lukemista.

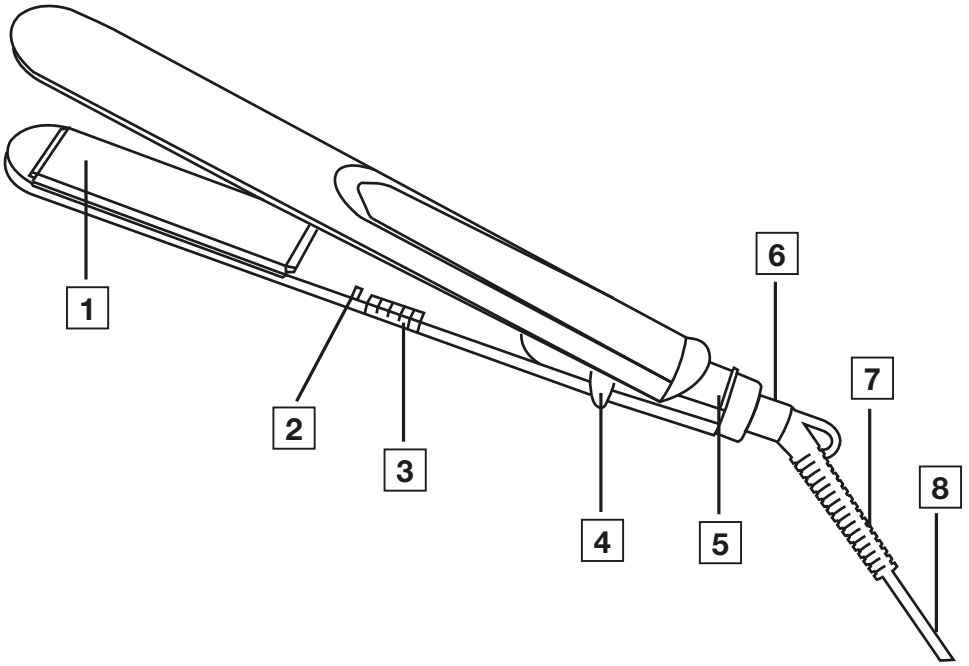



**Lesen Sie diese Gebrauchsanweisung sorgfältig durch. Befolgen Sie die Warn- und Sicherheitshinweise. Bewahren Sie die Gebrauchsanweisung für den späteren Gebrauch auf. Machen Sie die Gebrauchsanweisung anderen Benutzern zugänglich. Geben Sie bei Weitergabe des Geräts auch die Gebrauchsanweisung mit.**

## Lieferumfang

Überprüfen Sie den Lieferumfang auf äußere Unversehrtheit der Kartonverpackung und auf die Vollständigkeit des Inhalts. Vor dem Gebrauch ist sicherzustellen, dass das Gerät und Zubehör keine sichtbaren Schäden aufweisen und jegliches Verpackungsmaterial entfernt wird. Benutzen Sie es im Zweifelsfall nicht und wenden Sie sich an Ihren Händler oder an die angegebene Kundendienstadresse.

- 1 x Haarglätter HS 15
- 1 x Diese Gebrauchsanweisung

## Inhalt







1. Zeichenerklärung.....	5	6. Gerät reinigen und pflegen.....	9
2. Bestimmungsgemäßer Gebrauch.....	6	7. Technische Daten.....	9
3. Gerätebeschreibung.....	6	8. Entsorgen.....	9
4. Sicherheitshinweise.....	7	9. Garantie.....	10
5. Bedienen.....	8		









## **WARNUNG**

- Das Gerät ist nur für den Einsatz im häuslichen/privaten Umfeld bestimmt, nicht im gewerblichen Bereich.
- Dieses Gerät kann von Kindern ab 8 Jahren und darüber sowie von Personen mit verringerten physischen, sensorischen oder mentalen Fähigkeiten oder Mangel an Erfahrung und Wissen benutzt werden, wenn sie beaufsichtigt oder bezüglich des sicheren Gebrauchs des Gerätes unterwiesen wurden und die daraus resultierenden Gefahren verstehen.
- Kinder dürfen nicht mit dem Gerät spielen.
- Reinigung und Benutzer-Wartung dürfen nicht von Kindern ohne Beaufsichtigung durchgeführt werden.
- Wenn die Netzanschlussleitung dieses Gerätes beschädigt wird, muss sie entsorgt werden.
- Wenn das Gerät in einem Badezimmer verwendet wird, ist nach Gebrauch der Netzstecker zu ziehen, da die Nähe von Wasser eine Gefahr darstellt, auch wenn das Gerät ausgeschaltet ist.
- Als zusätzlichen Schutz wird die Installation einer Fehlerstrom-Schutzeinrichtung RCD mit einem Bemessungsauslösestrom von nicht mehr als 30 mA im Stromkreis des Badezimmers empfohlen. Informationen dazu erhalten Sie bei Ihrem örtlichen Elektro-Fachbetrieb.
- Benutzen Sie das Gerät niemals in der Nähe von Badewannen, Waschbecken, Duschen oder anderen Gefäßen die Wasser oder andere Flüssigkeiten beinhalten – Gefahr eines Stromschlags.

## 1. ZEICHENERKLÄRUNG

Auf dem Gerät, in der Gebrauchsanweisung, auf der Verpackung und auf dem Typschild des Gerätes werden folgende Symbole verwendet:

	<b>Warnung</b>	Das Gerät darf nicht in der Nähe von Wasser oder im Wasser (z. B. Waschbecken, Dusche, Badewanne) verwendet werden – Gefahr eines Stromschlags!
	<b>Warnung</b>	Warnhinweis auf Verletzungsgefahren oder Gefahren für Ihre Gesundheit
	<b>Achtung</b>	Sicherheitshinweis auf mögliche Schäden am Gerät/Zubehör
	<b>Hinweis</b>	Hinweis auf wichtige Informationen
	Schutzklasse II	
	Verpackungskomponenten trennen und entsprechend der kommunalen Vorschriften entsorgen.	

	Kennzeichnung zur Identifikation des Verpackungsmaterials. A = Materialabkürzung, B = Materialnummer: 1-7 = Kunststoffe, 20-22 = Papier und Pappe
	Produkt und Verpackungskomponenten trennen und entsprechend der kommunalen Vorschriften entsorgen.
	Entsorgung gemäß Elektro- und Elektronik-Altgeräte EG-Richtlinie EC – WEEE (Waste Electrical and Electronic Equipment)
	Gebrauchsanweisung lesen
	<b>CE-Kennzeichnung</b> Dieses Produkt erfüllt die Anforderungen der geltenden europäischen und nationalen Richtlinien.
	United Kingdom Conformity Assessed Mark
	Hersteller
	Importeur Symbol

## 2. BESTIMMUNGSGEMÄSSER GEBRAUCH

Der Haarglätter darf ausschließlich zum Glätten und in Formbringen von Haaren in Eigenanwendung für den Privatgebrauch verwendet werden!

### **Warnung**

Verwenden Sie das Gerät ausschließlich:

- zur äußerlichen Anwendung,
- für den Zweck, für den es entwickelt wurde und auf die in dieser Gebrauchsanweisung angegebene Art und Weise.

Jeder unsachgemäße Gebrauch kann gefährlich sein!

## 3. GERÄTEBESCHREIBUNG

<b>1</b> Beschichtete Heizplatten mit Keramik	<b>5</b> Verriegelung
<b>2</b> Betriebs-Kontrollleuchte	<b>6</b> 360° Drehgelenk
<b>3</b> Ein-/Ausschalter	<b>7</b> Knickschutz mit Aufhängeöse
<b>4</b> Standfuß	<b>8</b> Netzkabel

## 4. SICHERHEITSHINWEISE



### **Gefahr**

**Um gesundheitlichen Schäden vorzubeugen, wird in folgenden Fällen vor dem Gebrauch des Gerätes dringend abgeraten:**

- Tauchen Sie das Gerät niemals in Wasser oder eine andere Flüssigkeit! Stromschlaggefahr!
- Sollte das Gerät trotz aller Vorsichtsmaßnahmen in das Wasser fallen, dann ziehen Sie sofort den Netzstecker aus der Steckdose! Greifen Sie nicht in das Wasser! Stromschlaggefahr!
- Lassen Sie das Gerät vor erneutem Gebrauch von einer autorisierten Fachwerkstatt überprüfen! Lebensgefahr durch Stromschlag!
- Wenn das Gerät heruntergefallen ist oder anderweitige Schäden davongetragen hat, darf es nicht mehr benutzt werden. Stromschlag- und Verletzungsgefahr!
- Bei einer sichtbaren Beschädigung des Geräts, des Netzkabels/-steckers oder des Zubehörs.  
Benutzen Sie es im Zweifelsfall nicht und wenden Sie sich an Ihren Händler oder an die angegebene Kundendienstadresse. Stromschlaggefahr!
- Halten Sie Kinder von Verpackungsmaterialien fern – Erstickungsgefahr!
- Verwenden Sie keine Verlängerungskabel im Badezimmer, damit im Notfall der Netzstecker schnell zu erreichen ist.



### **Warnung**

**Um gesundheitlichen Schäden vorzubeugen, folgende Punkte beachten:**

- Achten Sie darauf, dass sich in der Nähe des Gerätes keine leicht entzündlichen Flüssigkeiten befinden. Brandgefahr!
- Legen Sie das Gerät nur auf einer nicht brennbaren Unterlage ab – Brandgefahr!
- Der Haarglätter darf nicht abgedeckt werden – Brandgefahr!
- Verwenden Sie das Gerät nicht an Kunsthaaren – Brandgefahr!



### **Hinweise**

- Vor Gebrauch des Gerätes ist jegliches Verpackungsmaterial zu entfernen.
- Schließen Sie das Gerät nur an eine Steckdose mit der auf dem Typenschild angegebenen Spannung an.
- Netzkabel nur am Netzstecker aus der Steckdose ziehen.
- Benutzen Sie keine Zusatzteile, die nicht vom Hersteller empfohlen bzw. als Zubehör angeboten werden.
- Sie dürfen das Gerät keinesfalls öffnen oder reparieren, da sonst eine einwandfreie Funktion nicht mehr gewährleistet ist. Bei Nichtbeachten erlischt die Garantie.
- Lassen Sie das Gerät im Falle einer Störung oder Beschädigung durch eine qualifizierte Fachwerkstatt reparieren.
- Das Gerät während des Gebrauchs nie unbeaufsichtigt lassen.
- Benutzen Sie das Gerät nicht im Freien.
- Wenn Sie das Gerät an Dritte weitergeben, müssen Sie diese Gebrauchsanweisung mitgeben.

## 5. BEDIENEN

### **Warnung**

- Stellen Sie sich auf einen trockenen, elektrisch nicht leitfähigen Untergrund. Stromschlaggefahr!
- Stellen Sie sicher, dass Ihre Hände trocken sind! Stromschlaggefahr!
- Ihre Haare müssen trocken sein! Stromschlaggefahr!
- Das Gerät kann je nach Temperatureinstellung und Gebrauchsdauer sehr heiß werden. Fassen Sie es im heißen Zustand nur am Griff an – Verbrennungs- und Brandgefahr!
- Berühren Sie die Heizplatten [1] nicht. Verbrennungsgefahr!
- Klemmen Sie keine Gegenstände zwischen die Heizplatten [1].
- Schalten Sie das Gerät sofort aus, wenn es defekt ist oder Betriebsstörungen vorliegen.

### **Achtung**

- Entwirren Sie das Netzkabel [8], wenn es verdreht ist.
- Ziehen, verdrehen und knicken Sie das Netzkabel [8] nicht bzw. ziehen oder legen Sie es nicht über/auf scharfe, spitze Gegenstände oder heiße Oberflächen.
- Klemmen Sie das Netzkabel [8] nicht in z. B. Schubladen oder Türen ein. Beschädigte oder verwickelte Netzkabel erhöhen das Risiko eines elektr. Schlages!

## Haare glätten/formen

- > Trocknen Sie Ihr Haar vollständig, bevor Sie den Haarglätter verwenden.
- > Das Haar sollte sauber und frei von Stylingprodukten sein. Ausgenommen sind spezielle Produkte, die das Glätten des Haares unterstützen.
- > Kämmen Sie Ihr Haar mit einem grob gezahnten Kamm, um es zu entwirren.
- > Entriegeln Sie den Haarglätter an der Verriegelung [5] durch Schieben nach außen.
- > Schieben Sie den Ein-/Ausschalter nach links auf die Position „ON“.
- > Nach circa 60 Sekunden ist der Haarglätter einsatzbereit.
- > Teilen Sie das Haar in einzelne Strähnen mit einer Breite von circa 3 bis 4 cm ein. Halten Sie die Strähne straff und legen Sie sie am Haaransatz zwischen die Heizplatten [1].
- > Bewegen Sie den Haarglätter langsam und gleichmäßig vom Haaransatz bis zu den Haarspitzen. Bleiben Sie mit dem Haarglätter nicht länger als zwei Sekunden auf einer Stelle. So erhalten Sie beste Ergebnisse, ohne die Haare zu sehr zu strapazieren bzw. zu beschädigen.
- > Sie können die Haarspitzen formen, indem Sie den Haarglätter entsprechend nach außen oder innen drehen, bevor Sie ihn über die Haarspitzen nach außen ziehen.

### **Hinweis**

Zu Ihrer Sicherheit schaltet sich der Haarglätter nach 30 Minuten automatisch aus.

## Nach dem Gebrauch

- > Schieben Sie den Ein-/Ausschalter nach rechts auf die Position „OFF“.
- > Legen Sie den Haarglätter auf eine nicht brennbare Unterlage.
- > Ziehen Sie nach jedem Gebrauch den Netzstecker aus der Steckdose.

- > Lassen Sie das Gerät abkühlen.
- > Das Netzkabel [8] nicht um das Gerät wickeln!
- > Bewahren Sie das Gerät an einem trockenen und für Kinder unzugänglichen Platz auf.
- > Das Gerät kann an der Aufhängeöse [7] an einem Haken aufgehängt werden.

## 6. GERÄT REINIGEN UND PFLEGEN

### **Warnung**

- Ziehen Sie vor dem Reinigen stets den Netzstecker aus der Steckdose. Stromschlaggefahr!
- Achten Sie darauf, dass kein Wasser in das Geräteinnere gelangt! Stromschlaggefahr!
- Reinigen Sie es nicht mit leicht entzündbaren Flüssigkeiten! Brandgefahr!

### **Hinweis**

- Ihr Gerät ist wartungsfrei.
- Schützen Sie das Gerät vor Staub, Schmutz und Feuchtigkeit.
- Gerät nicht in der Spülmaschine reinigen!
- Benutzen Sie keine scharfen, spitzen, scheuernden, ätzende Reinigungsmittel oder harte Bürsten!
- Das Gehäuse des Haarglätters und die Heizplatten können mit einem weichen, mit warmem Wasser angefeuchteten Tuch gereinigt werden.

## 7. TECHNISCHE DATEN

Gewicht	ca. 272 g
Spannungsversorgung	100-240 V~, 50-60 Hz
Leistungsaufnahme	32 W
Temperaturbereich	ca. 210 °C
Schutzklasse	II
Umgebungsbedingungen	Nur für Innenräume zugelassen
Zulässiger Temperaturbereich	-10 bis +40 °C

Technische Änderungen vorbehalten.

### **Das Gerät trägt die CE-Kennzeichnung und entspricht folgenden EU-Richtlinien:**

- 2006/95/EC Niederspannungsrichtlinie
- 2004/108/EC EMV-Richtlinie

## 8. ENTSORGEN

Im Interesse des Umweltschutzes darf das Gerät am Ende seiner Lebensdauer nicht mit dem Hausmüll entfernt werden. Die Entsorgung kann über entsprechende Sammelstellen in Ihrem Land erfolgen. Entsorgen Sie das Gerät gemäß der Elektro- und Elektronik-Altgeräte EG-Richtlinie – WEEE (Waste Electrical and Electronic Equipment).

Bei Rückfragen wenden Sie sich an die für die Entsorgung zuständige kommunale Behörde.



## **9. GARANTIE**

Nähere Informationen zur Garantie und den Garantiebedingungen finden Sie im mitgelieferten Garantie-Faltblatt.



**Read these instructions for use carefully. Observe the warnings and safety notes. Keep these instructions for use for future reference. Make the instructions for use accessible to other users. If the device is passed on, provide the instructions for use to the next user as well.**

### **Included in delivery**

Check that the exterior of the cardboard delivery packaging is intact and make sure that all contents are present. Before use, ensure that there is no visible damage to the device or accessories and that all packaging material has been removed. If you have any doubts, do not use the device and contact your retailer or the specified Customer Service address.

- 1 x HS 15 hair straightener
- 1 x These instructions for use

### **Table of contents**







1. Signs and symbols .....	12	6. Cleaning and care of the unit .....	15
2. Intended use.....	13	7. Technical specifications .....	16
3. Device description.....	13	8. Disposal.....	16
4. Safety notes .....	13	9. Warranty .....	16
5. Operation.....	14		







## **WARNING**

- The device is only intended for domestic/private use, not for commercial use.
- This device may be used by children over the age of eight and by people with reduced physical, sensory or mental skills or a lack of experience or knowledge, provided that they are supervised or have been instructed on how to use the device safely and are fully aware of the consequent risks of use.
- Children must not play with the device.
- Cleaning and user maintenance must not be performed by children unless supervised.
- If the mains connection cable of this device is damaged, it must be disposed of.
- When using the device in the bathroom, unplug the mains plug after use as water in the vicinity constitutes a danger, even when the device is switched off.
- As an additional safety measure, we recommend the installation of a residual-current-operated protective device (RCD) with a rated operational current not exceeding 30 mA in the bathroom circuit. Your local electrical specialist can provide you with the relevant information.
- Never use the device near baths, wash basins, showers or other objects containing water or other liquids – risk of electric shock!

## 1. SIGNS AND SYMBOLS

The following symbols are used on the device, in these instructions for use, on the packaging and on the type plate for the device:

	<b>Warning</b>	This device must not be used near water or in water (e.g. in a wash basin, or in the shower or bath) – risk of electric shock!
	<b>Warning</b>	Warning notice indicating a risk of injury or damage to health
	<b>Important</b>	Safety note indicating possible damage to the device/accessory
	<b>Note</b>	Important information to note
	Protection class II	
	Separate the packaging elements and dispose of them in accordance with local regulations.	
	Marking to identify the packaging material. A = Material code, B = Material number: 1-7 = Plastics, 20-22 = Paper and cardboard	

	Separate the product and packaging elements and dispose of them in accordance with local regulations.
	Disposal in accordance with the Waste Electrical and Electronic Equipment EC Directive – WEEE
	Read the instructions for use
	<b>CE labelling</b> This product satisfies the requirements of the applicable European and national directives.
	United Kingdom Conformity Assessed Mark
	Manufacturer
	Importer symbol

## 2. INTENDED USE

The straightener must be used only for individual, private straightening and shaping of hair!

### **Warning**

The device is suitable only:

- for external use.
- for the intended purpose and as specified in these instructions for use.

Any improper use may be dangerous!

## 3. DEVICE DESCRIPTION

<b>1</b> Coated ceramic hot plates	<b>5</b> Lock
<b>2</b> Operation indicator lamp	<b>6</b> 360° rotatable joint
<b>3</b> on/off switch	<b>7</b> Bend protection with hanging eyelet
<b>4</b> Stand	<b>8</b> Mains cable

## 4. SAFETY NOTES



### **Danger**

To avoid damage to health, we strongly advise against using the device in the following situations:

- Never submerge the device in water or other liquids! Risk of electric shock!
- If the device should fall into water despite following all safety precautions, immediately pull the mains plug from the socket. Do not reach into the water! Risk of electric shock!

- Have the device checked by an authorised specialist workshop before using it again. Danger to life due to electric shock!
- If the device has been dropped or suffered any other damage, it must no longer be used. Risk of electric shock and risk of injury!
- If there is visible damage to the device, mains cable/plug or accessories. If you have any doubts, do not use the device and contact your retailer or the specified Customer Services address. Risk of electric shock!
- Keep packaging material away from children – risk of suffocation!
- Do not use extension cables in the bathroom to ensure the mains plug can be accessed quickly in an emergency.

### **Warning**

**To avoid damage to health, please note the following:**

- Ensure that no highly flammable liquids are located near the device. Risk of fire!
- Place the device on fireproof surfaces only. Risk of fire!
- The hair straightener must not be covered – risk of fire!
- Do not use the device on synthetic hair – risk of fire!

### **Notes**

- Remove all packaging material before using the device.
- Only connect the device to a socket that has the voltage shown on the type plate.
- Only pull the mains cable from the socket by the mains plug.
- Do not use any additional parts that are not recommended by the manufacturer or offered as accessories.
- Under no circumstances should you open or repair the device yourself, as faultless functionality can no longer be guaranteed thereafter. Failure to comply will invalidate the warranty.
- In the event of a fault or damage, have the device repaired by a certified specialist workshop.
- Never leave the device unattended during use.
- Do not use the device outside.
- If you pass the device on to someone else, make sure to also pass on these instructions for use.

## **5. OPERATION**

### **Warning**

- Position yourself on a dry, non-conductive surface. Risk of electric shock!
- Ensure that your hands are dry. Risk of electric shock!
- Your hair must be dry! Risk of electric shock!
- The device can become very hot depending on the temperature setting and the duration of use. When the device is hot, it must only be held using the handle – risk of burns and fire!
- Do not touch the hot plates [1]. Risk of burns!
- Do not clamp objects between the hot plates [1].
- Switch the device off immediately if it is faulty or not working properly.

## **Important**

- Untangle the mains cable [8] if it is twisted.
- Do not pull, twist or bend the mains cable [8] and do not pull or route it over/on sharp, pointed objects or hot surfaces.
- Do not jam the mains cable [8] in drawers or doors, for example. The risk of electric shock is increased if the mains cable is damaged or tangled.

## **Straightening/shaping hair**

- > Dry your hair completely before using the straightener.
- > Your hair should be clean and free of styling products. Exceptions to this are special products that aid straightening of the hair.
- > Comb your hair with a wide-toothed comb to untangle it.
- > Unlock the hair straightener at the locking mechanism [5] by pushing outwards.
- > Slide the on/off switch to the left to the “ON” position.
- > After about 60 seconds, the straightener is ready for use.
- > Divide your hair into individual strands with a width of about 3 to 4 cm. Hold the strands taut and place them between the heating plates [1] at the roots.
- > Move the straightener slowly and smoothly from the roots to the ends. Do not keep the straightener at any one place for longer than two seconds. This way you will obtain the best results without overstraining or damaging your hair.
- > You can shape the ends by twisting the straightener either outward or inward before you pull it out over the ends.

## **Note**

For your safety, the straightener shuts off automatically after 30 minutes.

## **After use**

- > Slide the on/off switch to the right to the “OFF” position.
- > Place the straightener on a non-combustible surface.
- > Remove the plug from the socket after each use.
- > Let the unit cool down.
- > Do not wind the mains cable [8] around the unit!
- > Store the unit in a dry place that is out of reach of children.
- > The unit can be hung on a hook by the hanging eyelet [7].

## **6. CLEANING AND CARE OF THE UNIT**

### **Warning**

- Always pull the mains plug out of the socket before cleaning the device. Risk of electric shock!
- Ensure that no water gets inside the device. Risk of electric shock!
- Do not clean the device with highly flammable liquids! Risk of fire!

## **i** Note

- Your device is maintenance-free.
- Protect the device from dust, dirt and humidity.
- Do not clean the device in a dishwasher.
- Do not use any aggressive, caustic, abrasive or corrosive cleaning products or hard brushes.
- The casing of the hair straightener and the hot plates may be cleaned with a soft cloth dampened with warm water.

## 7. TECHNICAL SPECIFICATIONS

Weight	Approx. 272 g
Power supply	100-240 V~, 50-60 Hz
Power consumption	32 W
Temperature range	Approx. 210 °C
Safety class	II
Ambient conditions	Only approved for indoor use
Allowable temperature range	-10 to +40 °C

Subject to technical modifications.

**The unit carries the CE mark and complies with the following EU directives:**

- 2006/95/EC the Low Voltage Directive
- 2004/108/EC the EMC Directive

## 8. DISPOSAL

For environmental reasons, do not dispose of the device in the household waste at the end of its useful life. Dispose of the device at a suitable local collection or recycling point. Dispose of the device in accordance with EC Directive – WEEE (Waste Electrical and Electronic Equipment). If you have any questions, please contact the local authorities responsible for waste disposal.



## 9. WARRANTY

Further information on the warranty and warranty conditions can be found in the warranty leaflet supplied.



**Lisez attentivement l'intégralité de ce mode d'emploi. Veuillez observer les consignes d'avertissement et de mise en garde. Conservez le mode d'emploi pour un usage ultérieur. Mettez le mode d'emploi à la disposition des autres utilisateurs. En cas de transmission de l'appareil à un tiers, remettez-lui également le mode d'emploi.**

## Contenu

Vérifiez si l'emballage carton extérieur du kit est intact et si tous les éléments sont inclus. Avant l'utilisation, assurez-vous que l'appareil et les accessoires ne présentent aucun dommage visible et que la totalité de l'emballage a bien été retirée. En cas de doute, ne l'utilisez pas et adressez-vous à votre revendeur ou au service client indiqué.

1 x Lisseur pour cheveux HS 15

1 x Le présent mode d'emploi

## Table des matières







1. Symboles utilisés.....	18	6. Nettoyage et entretien de l'appareil ...	22
2. Utilisation conforme aux recommandations.....	19	7. Caractéristiques techniques.....	22
3. Description de l'appareil.....	19	8. Mise au rebut.....	23
4. Consignes de sécurité.....	20	9. Garantie.....	23
5. Utilisation.....	21		









## **AVERTISSEMENT**

- L'appareil ne doit être utilisé que dans un environnement domestique/privé et pas dans un cadre professionnel.
- Cet appareil peut être utilisé par les enfants à partir de 8 ans ainsi que les déficients physiques, sensoriels ou mentaux et les personnes ayant peu de connaissances ou d'expérience à la condition qu'ils soient surveillés ou sachent comment l'utiliser en toute sécurité et en comprennent les risques.
- Les enfants ne doivent pas jouer avec cet appareil.
- Le nettoyage et l'entretien ne doivent pas être effectués par des enfants sans surveillance.
- Si le câble d'alimentation électrique de l'appareil est endommagé, il doit être mis au rebut.
- Si l'appareil est utilisé dans une salle de bain, le câble doit être retiré après utilisation, car la proximité de l'eau représente un risque même lorsque l'appareil est éteint.
- À titre de protection supplémentaire, il est recommandé d'installer une prise avec mise à la terre dont le courant de sortie nominal ne dépasse pas 30 mA dans le réseau électrique de la salle de bain. Vous obtiendrez plus d'informations à ce sujet auprès de votre électricien local.
- N'utilisez jamais l'appareil à proximité d'une baignoire, d'une baignoire, d'une douche ou de tout autre récipient contenant de l'eau ou d'autres liquides – risque d'électrocution !

## **1. SYMBOLES UTILISÉS**

Les symboles suivants sont utilisés sur le mode d'emploi, sur l'emballage et sur la plaque signalétique de l'appareil :

	<b>Avertissement</b>	L'appareil ne doit pas être utilisé près de l'eau ou dans l'eau (par exemple, lavabo, douche, baignoire) – Risque d'électrocution !
	<b>Avertissement</b>	Ce symbole indique qu'il existe des risques de blessures ou des dangers pour la santé
	<b>Attention</b>	Ce symbole vous avertit des éventuels dommages au niveau de l'appareil ou d'un accessoire
	<b>Remarque</b>	Indication d'informations importantes
	Classe de sécurité II	
	Séparer les composants d'emballage et les éliminer conformément aux prescriptions communales.	

	Étiquette d'identification du matériau d'emballage. A = Abréviation de matériau, B = Référence de matériau : 1 – 7 = plastique, 20 – 22 = papier et carton
	Séparer le produit et les composants d'emballage et les éliminer conformément aux prescriptions communales.
	Élimination conformément à la directive européenne CE – WEEE (Waste Electrical and Electronic Equipment) relative aux déchets d'équipements électriques et électroniques
	Consulter le mode d'emploi
	<b>Signe CE</b> Ce produit répond aux exigences des directives européennes et nationales en vigueur.
	Marque UKCA (UK Conformity Assessed)
	Fabricant
	Symbole de l'importateur

## 2. UTILISATION CONFORME AUX RECOMMANDATIONS

Le lisseur pour cheveux est exclusivement destiné pour le lissage et la mise en forme de cheveux, à usage privé !









### **Avertissement**

N'utilisez l'appareil que de la façon suivante :

- à usage externe uniquement,
- aux fins pour lesquelles il a été conçu et de la manière indiquée dans ce mode d'emploi.

Toute utilisation inappropriée peut être dangereuse !

## 3. DESCRIPTION DE L'APPAREIL

 Plaques chauffantes à revêtement céramique	 Dispositif de verrouillage
 Témoin lumineux de fonctionnement	 Articulation tournante à 360°
 Marche/Arrêt	 Protection anti-brisure avec anneau de suspension
 Pied	 Câble d'alimentation

## 4. CONSIGNES DE SÉCURITÉ



### **Danger**

**Pour éviter de nuire à votre santé, l'utilisation de l'appareil est fortement déconseillée dans les cas suivants :**

- N'immergez jamais l'appareil dans de l'eau ou un autre liquide ! Risque d'électrocution !
- Si l'appareil tombe dans l'eau malgré toutes les mesures de sécurité, débranchez immédiatement le câble d'alimentation de la prise ! Ne mettez pas les mains dans l'eau ! Risque d'électrocution !
- Faites vérifier l'appareil dans un atelier certifié avant toute nouvelle utilisation ! Risque d'électrocution mortelle !
- Si l'appareil est tombé ou a subi d'autres types de dommages, il ne doit plus être utilisé. Risque d'électrocution et de blessure !
- En cas de dégradation visible de l'appareil, du câble ou de la prise d'alimentation, ou des accessoires. En cas de doute, ne l'utilisez pas et adressez-vous à votre revendeur ou au service client indiqué. Risque d'électrocution !
- Éloignez les enfants des matériaux d'emballage – Risque d'étouffement !
- N'utilisez pas de rallonge dans la salle de bains, pour pouvoir accéder rapidement à la prise en cas d'urgence.



### **Avertissement**

**Pour éviter de nuire à votre santé, respectez les points suivants :**

- Veillez à ce qu'aucun liquide fortement inflammable ne se trouve à proximité de l'appareil. Risque d'incendie !
- Ne déposez l'appareil que sur une surface ininflammable. Risque d'incendie !
- Le lisseur ne doit pas être recouvert – Risque d'incendie !
- N'utilisez pas l'appareil sur des cheveux synthétiques – Risque d'incendie !



### **Remarques**

- L'emballage doit être retiré avant l'utilisation de l'appareil.
- Ne raccordez l'appareil qu'à une prise ayant la tension indiquée sur la plaque signalétique.
- Le câble ne doit être débranché qu'en tirant sur la fiche dans la prise murale.
- N'utilisez aucun élément supplémentaire non recommandé ou proposé comme accessoire par le fabricant.
- Vous ne devez en aucun cas ouvrir ou réparer l'appareil ; le bon fonctionnement de l'appareil ne serait plus assuré. Le non-respect de cette consigne annulerait la garantie.
- En cas de panne ou d'endommagement, faites réparer l'appareil dans un atelier qualifié.
- Ne laissez jamais l'appareil sans surveillance pendant qu'il fonctionne.
- N'utilisez pas l'appareil en plein air.
- Si vous donnez l'appareil à un tiers, vous devez aussi lui donner ce mode d'emploi.

## 5. UTILISATION

### **Avertissement**

- Placez-vous sur une surface sèche et non conductrice. Risque d'électrocution !
- Vérifiez que vos mains sont bien sèches ! Risque d'électrocution !
- Vos cheveux doivent être secs ! Risque d'électrocution !
- Selon le réglage de la température et la durée d'utilisation, l'appareil peut devenir très chaud. Lorsqu'il est chaud, tenez uniquement l'appareil par la poignée – Risque de brûlures et d'incendie !
- Ne touchez pas les plaques chauffantes [1]. Risque de brûlure !
- Ne coincez pas d'objets entre les plaques chauffantes [1].
- Éteignez immédiatement l'appareil s'il est défectueux ou présente des défauts de fonctionnement.

### **Attention**

- Démêlez le câble d'alimentation [8] quand il est enroulé.
- Ne tirez pas sur le câble d'alimentation [8], ne le tordez pas, ne le pliez pas et ne le posez pas sur des objets tranchants ou pointus ou des surfaces brûlantes.
- Ne coincez pas le câble d'alimentation [8] dans des tiroirs ou des portes par exemple. Un câble endommagé ou emmêlé augmente le risque de choc électrique !

### **Lissage / mise en forme des cheveux**

- > Séchez entièrement vos cheveux avant d'utiliser le lisseur pour cheveux.
- > Les cheveux devraient être propres et exempts de produits de styling, à l'exception des produits spéciaux qui favorisent le lissage des cheveux.
- > Coiffez vos cheveux avec un peigne grossier afin de les démêler.
- > Déverrouillez le lisseur en plaçant le dispositif de verrouillage [5] vers l'extérieur.
- > Faites glisser l'interrupteur marche/arrêt vers la gauche en position « ON ».
- > Après env. 60 secondes, le lisseur pour cheveux est opérationnel.
- > Répartissez les cheveux en mèches d'une largeur d'environ 3 à 4 cm. Maintenez les mèches tendues et insérez-les à la base des cheveux entre les plaques chauffantes [1].
- > Déplacez lentement et régulièrement le lisseur pour cheveux depuis la base des cheveux jusqu'à l'extrémité des cheveux. Ne restez pas plus de deux secondes au même endroit avec le lisseur pour cheveux. Vous obtiendrez ainsi les meilleurs résultats, sans trop surmener les cheveux et sans les endommager.
- > Vous pouvez former les extrémités des cheveux en tournant respectivement le lisseur pour cheveux vers l'extérieur ou vers l'intérieur, avant de le tirer au-delà des extrémités des cheveux.

### **Remarque**

Pour votre propre sécurité, le lisseur pour cheveux est désactivé automatiquement après 30 minutes.

## Après l'utilisation

- > Faites glisser l'interrupteur marche/arrêt vers la droite en position « OFF ».
- > Posez le lisseur pour cheveux sur un support ininflammable.
- > Débranchez la fiche secteur de la prise de courant après chaque utilisation.
- > Laissez refroidir l'appareil.
- > N'enroulez pas le câble [8] d'alimentation autour de l'appareil !
- > Conservez l'appareil dans un endroit sec et à l'abri des enfants.
- > L'appareil peut être suspendu à un crochet par le biais de l'anneau de suspension [7].

## 6. NETTOYAGE ET ENTRETIEN DE L'APPAREIL



### Avertissement

- Débranchez toujours le câble d'alimentation de la prise avant de nettoyer l'appareil. Risque d'électrocution !
- Assurez-vous que l'eau ne s'infiltre pas à l'intérieur ! Risque d'électrocution !
- Ne nettoyez pas l'appareil avec des liquides fortement inflammables ! Risque d'incendie !



### Remarque

- Votre appareil ne nécessite aucun entretien.
- Protégez l'appareil de la poussière, la saleté et l'humidité.
- Ne lavez pas l'appareil au lave-vaisselle !
- N'utilisez aucun produit détergent dur, corrosif, piquant ou récurant ni aucune brosse dure !
- Le boîtier du lisseur et les plaques chauffantes peuvent être nettoyés à l'aide d'un chiffon doux humidifié à l'eau chaude.

## 7. CARACTÉRISTIQUES TECHNIQUES

Poids	env. 272 g
Alimentation électrique	100-240 V~, 50-60 Hz
Puissance absorbée	32 W
Plage de température	env. 210 °C
Degré de protection	II
Conditions environnementales	Uniquement pour un usage à l'intérieur
Plage de température admissible	-10 à +40 °C

Sous réserve de modifications techniques.

### L'appareil porte le sigle CE et satisfait aux directives UE suivantes :

- 2006/95/CE - directive sur la basse tension
- 2004/108/CE - directive CEM

## 8. MISE AU REBUT

Dans l'intérêt de la protection de l'environnement, l'appareil ne doit pas être jeté avec les ordures ménagères à la fin de sa durée de service. L'élimination doit se faire par le biais des points de collecte compétents dans votre pays. Éliminez l'appareil conformément à la directive européenne – WEEE (Waste Electrical and Electronic Equipment) relative aux appareils électriques et électroniques usagés. Pour toute question, adressez-vous aux collectivités locales responsables de l'élimination et du recyclage de ces produits.



## 9. GARANTIE

Pour plus d'informations sur la garantie et les conditions de garantie, veuillez consulter la fiche de garantie fournie.



**Lea detenidamente estas instrucciones de uso. Siga las indicaciones de advertencia y de seguridad. Conserve estas instrucciones de uso para futuras consultas. Ponga estas instrucciones de uso a disposición de otros usuarios. Si entrega el aparato a un tercero, incluya también las instrucciones de uso.**

## Artículos suministrados

Compruebe que el embalaje de los artículos suministrados esté intacto y que su contenido esté completo. Antes de utilizar el aparato deberá asegurarse de que ni este ni los accesorios presentan daños visibles y de que se retira el material de embalaje correspondiente. En caso de duda, no lo use y póngase en contacto con su distribuidor o con la dirección de atención al cliente indicada.

- 1 x Alisador de pelo HS 15
- 1 x Estas instrucciones de uso

## Índice







1. Explicación de los símbolos.....	25	6. Limpieza y cuidado del aparato .....	29
2. Uso previsto .....	26	7. Datos técnicos.....	29
3. Descripción del aparato .....	26	8. Eliminación .....	30
4. Indicaciones de seguridad .....	27	9. Garantía.....	30
5. Manejo.....	28		









## **ADVERTENCIA**

- Este aparato está diseñado exclusivamente para su uso privado o en el hogar y no para uso industrial.
- Este aparato puede ser utilizado por niños mayores de 8 años, así como por personas con facultades físicas, sensoriales o mentales limitadas, o con poca experiencia o conocimientos, siempre que estén vigilados o se les indique cómo usarlo de forma segura y entiendan los peligros que conlleva.
- Los niños no deberán jugar nunca con el aparato.
- Las tareas de limpieza y de mantenimiento ordinario no deberán ser realizados por niños sin supervisión.
- Si el cable de alimentación de red de este aparato se daña, deberá sustituirse.
- Si el aparato se usa en un cuarto de baño, al terminar de usarlo debe desconectarse el enchufe, puesto que la proximidad del agua representa un peligro, aunque el aparato esté apagado.
- Como protección adicional se recomienda la instalación en el circuito del cuarto de baño de un interruptor diferencial RCD con una corriente de activación que no supere los 30 mA.  
Puede solicitar información al respecto a su establecimiento local especializado en material eléctrico.
- No utilice nunca el aparato cerca de bañeras, lavabos, duchas u otros recipientes que contengan agua u otros líquidos.  
¡Peligro de descarga eléctrica!

## 1. EXPLICACIÓN DE LOS SÍMBOLOS

En el aparato, en las instrucciones de uso, en el embalaje y en la placa de características del aparato se utilizan los siguientes símbolos:

	<b>Advertencia</b>	El aparato no debe utilizarse cerca del agua o dentro de ella (p. ej., lavabo, ducha o bañera). ¡Peligro de descarga eléctrica!
	<b>Advertencia</b>	Indicación de advertencia sobre peligro de lesiones u otros peligros para la salud
	<b>Atención</b>	Indicación de seguridad sobre posibles daños en el aparato o los accesorios
	<b>Nota</b>	Indicación de información importante
	Clase de protección II	
	Separe los componentes del envase y elimínelos conforme a las disposiciones municipales.	

	Etiquetado para identificar el material de embalaje. A = abreviatura del material, B = número de material: 1-7 = plásticos, 20-22 = papel y cartón
	Separe el producto y los componentes del envase y elimínelos conforme a las disposiciones municipales.
	Eliminación según la Directiva europea sobre residuos de aparatos eléctricos y electrónicos (RAEE)
	Leer las instrucciones de uso
	<b>Marcado CE</b> Este producto cumple los requisitos de las directivas europeas y nacionales vigentes.
	Marcado de conformidad evaluada del Reino Unido
	Fabricante
	Símbolo del importador

## 2. USO PREVISTO

El alisador de pelo está destinado exclusivamente al uso personal y privado para el alisado y moldeado del cabello.

### Advertencia

Utilice el aparato exclusivamente:

- para el uso externo, y
- para el fin para el que ha sido diseñado y del modo expuesto en estas instrucciones de uso.

¡Todo uso inadecuado puede ser peligroso!

## 3. DESCRIPCIÓN DEL APARATO

<b>1</b> Placas calentadoras recubiertas de cerámica	<b>5</b> Botón de enclavamiento
<b>2</b> Luz de control de funcionamiento	<b>6</b> Junta giratoria de 360°
<b>3</b> Encendido y apagado	<b>7</b> Protección contra doblado del cable con anilla
<b>4</b> Mango	<b>8</b> Cable de red

## 4. INDICACIONES DE SEGURIDAD



### **Peligro**

**Para evitar perjuicios para la salud se desaconseja encarecidamente el uso del aparato en los siguientes casos:**

- ¡No sumerja nunca el aparato en agua ni en ningún otro líquido! ¡Peligro de descarga eléctrica!
- Si a pesar de todas estas medidas de seguridad el aparato se cae el agua, ¡desenchúfelo inmediatamente de la toma! ¡No toque el agua! ¡Peligro de descarga eléctrica!
- ¡Antes de volver a usar el aparato haga que lo revise un taller autorizado! ¡Peligro de muerte por descarga eléctrica!
- No utilice el aparato si se cae o resulta deteriorado por cualquier otro motivo. ¡Peligro de descarga eléctrica y de lesiones!
- En caso de que haya un daño visible en el aparato, el cable o enchufe de red o los accesorios. En caso de duda no lo use y póngase en contacto con su distribuidor o con la dirección de atención al cliente indicada. ¡Peligro de descarga eléctrica!
- Mantenga a los niños alejados del material de embalaje. ¡Peligro de asfixia!
- No utilice ningún cable de extensión en el cuarto de baño, para poder alcanzar rápidamente el enchufe en caso de emergencia.



### **Advertencia**

**Para evitar perjuicios para la salud, tenga en cuenta los siguientes puntos:**

- Asegúrese de que no haya líquidos fácilmente inflamables en las proximidades del aparato. ¡Peligro de incendio!
- Deposite el aparato únicamente sobre superficies resistentes al fuego. ¡Peligro de incendio!
- No cubra las planchas. ¡Peligro de incendio!
- No utilice el aparato sobre cabellos postizos. ¡Peligro de incendio!



### **Indicaciones**

- Antes de usar el aparato, retire todo el material de embalaje.
- Conecte el aparato únicamente a una toma cuya tensión se corresponda con la indicada en la placa de características.
- Desconecte el cable de la toma únicamente tirando del enchufe.
- No utilice piezas adicionales no recomendadas por el fabricante ni ofrecidas como accesorio.
- No debe abrir ni reparar el aparato bajo ningún concepto; en caso contrario, ya no se garantiza su funcionamiento correcto. El incumplimiento de esta disposición anula la garantía.
- En caso de avería o daño, repare el aparato en un taller cualificado.
- No deje nunca el aparato sin vigilancia durante su uso.
- No utilice el aparato al aire libre.
- Si entrega el aparato a terceros deberá acompañarlo de estas instrucciones de uso.

## 5. MANEJO

### **Advertencia**

- Permanezca sobre una superficie seca y que no conduzca la electricidad. ¡Peligro de descarga eléctrica!
- ¡Asegúrese de tener las manos secas! ¡Peligro de descarga eléctrica!
- ¡Su cabello debe estar seco! ¡Peligro de descarga eléctrica!
- Según el ajuste de temperatura y la duración del uso, el aparato puede calentarse mucho. Cuando esté caliente, agárrelo únicamente por el mango. ¡Peligro de quemaduras y de incendio!
- No toque las placas calentadoras [1]. ¡Peligro de quemaduras!
- No coloque ningún objeto entre las placas calentadoras [1].
- Apague el aparato de inmediato si presenta defectos o se producen fallos de funcionamiento.

### **Atención**

- Desenrede el cable de red [8] si está retorcido.
- No tire, retuerza ni doble el cable de red [8], ni lo tienda sobre objetos afilados o puntiagudos ni sobre superficies calientes.
- No enganche el cable de red [8] p. ej. en cajones o puertas. ¡Los cables deteriorados o enredados aumentan el riesgo de sufrir una descarga eléctrica!

### **Alisar y dar forma al cabello**

- > Séquese bien el cabello antes utilizar el alisador.
- > El cabello debe estar limpio y no debe llevar ningún producto de estilismo, a excepción de los productos especiales para el alisado del cabello.
- > Cepíllese el cabello con un cepillo de cerdas gruesas para desenredarlo.
- > Desbloquee las planchas para el pelo en el bloqueo [5] desplazándolo hacia fuera.
- > Deslice el interruptor de encendido/apagado hacia la izquierda hasta la posición «ON».
- > El alisador está listo para usarse después de unos 60 segundos.
- > Reparta el cabello en mechones individuales con una anchura de aprox. 3 a 4 centímetros. Mantenga los mechones estirados y colóquelos entre las placas calentadoras [1] por la raíz del cabello.
- > Mueva el alisador despacio y uniformemente desde la raíz hasta las puntas del cabello. No deje el alisador en la misma posición durante más de dos segundos. De este modo obtendrá los mejores resultados sin estropear o dañar demasiado el cabello.
- > Podrá dar forma a las puntas del cabello girando el alisador, hacia dentro o hacia fuera, antes de tirar del rizador hacia fuera sobre las puntas del cabello.

### **Nota**

Por su propia seguridad, el alisador de pelo se desconecta automáticamente transcurridos 30 minutos.

## Después del uso

- > Deslice el interruptor de encendido/apagado hacia la derecha hasta la posición «OFF».
- > No deje nunca el aparato sobre una superficie inflamable.
- > Desconecte el enchufe de la toma de corriente después de cada uso.
- > Deje que el aparato se enfríe.
- > No enrolle el cable [8] de red alrededor del aparato.
- > Guarde el aparato en un lugar seco fuera del alcance de los niños.
- > El aparato se puede colgar en un gancho por medio de la anilla [7].

## 6. LIMPIEZA Y CUIDADO DEL APARATO

### Advertencia

- Antes de limpiar el aparato, desenchúfelo siempre de la toma. ¡Peligro de descarga eléctrica!
- ¡Asegúrese de que el interior del aparato no entre en contacto con el agua! ¡Peligro de descarga eléctrica!
- ¡No lo limpie con líquidos fácilmente inflamables! ¡Peligro de incendio!

### Nota

- Este aparato no necesita mantenimiento.
- Proteja el aparato del polvo, la suciedad y la humedad.
- ¡No lave el aparato en el lavavajillas!
- Para la limpieza no utilice objetos afilados ni puntiagudos, ni productos de limpieza abrasivos ni corrosivos, ni tampoco cepillos duros.
- La carcasa de las planchas para el pelo y las placas calentadoras se pueden limpiar con un paño suave humedecido en agua caliente.

## 7. DATOS TÉCNICOS

Peso	aprox. 272 g
Alimentación de tensión	100-240 V~, 50-60 Hz
Consumo de potencia	32 W
Rango de temperatura	aprox. 210 °C
Clase de protección	II
Condiciones del entorno	Indicado exclusivamente para uso interior
Rango de temperatura permitido	-10 hasta +40 °C

Reservado el derecho a realizar modificaciones técnicas.

**El aparato dispone del etiquetado CE y cumple con las siguientes directivas europeas:**

- Directiva de baja tensión 2006/95/CE
- Directiva sobre compatibilidad electromagnética 2004/108/CE

## 8. ELIMINACIÓN

Para proteger el medio ambiente, no se debe desechar el aparato al final de su vida útil junto con la basura doméstica. Se puede desechar en los puntos de recogida adecuados disponibles en su zona. Deseche el aparato según la Directiva europea sobre residuos de aparatos eléctricos y electrónicos (RAEE). Para más información, póngase en contacto con la autoridad municipal competente en materia de eliminación de residuos.



## 9. GARANTÍA

Encontrará más información sobre la garantía y las condiciones de la misma en el folleto de garantía suministrado.



**Leggere le presenti istruzioni per l'uso con attenzione. Attenersi alle avvertenze e alle indicazioni di sicurezza. Conservare le istruzioni per l'uso per riferimento futuro. Rendere accessibili le istruzioni per l'uso ad altri utenti. In caso di cessione dell'apparecchio consegnare anche le istruzioni per l'uso.**

## **Fornitura**

Controllare l'integrità esterna della confezione e la completezza del contenuto. Prima dell'uso assicurarsi che l'apparecchio e gli accessori non presentino nessun danno palese e che il materiale di imballaggio sia stato rimosso. In caso di dubbio, non utilizzare l'apparecchio e consultare il proprio rivenditore o contattare il Servizio clienti indicato.

- 1 x Piastra per capelli HS 15
- 1 x Le presenti istruzioni per l'uso

## **Indice**







1. Spiegazione dei simboli.....	32	6. Pulizia e cura dell'apparecchio.....	35
2. Uso conforme.....	33	7. Dati tecnici.....	36
3. Descrizione dell'apparecchio .....	33	8. Smaltimento .....	36
4. Avvertenze di sicurezza .....	33	9. Garanzia .....	36
5. Funzionamento .....	34		







## **AVVERTENZA**

- L'apparecchio è destinato solo a uso domestico/privato e non commerciale.
- Questo apparecchio può essere utilizzato da ragazzi di età superiore a 8 anni e da persone con ridotte capacità fisiche, percettive o mentali o non in possesso della necessaria esperienza e conoscenza, esclusivamente sotto supervisione oppure se sono stati istruiti in merito alle misure di sicurezza e comprendono i rischi ad esse correlati.
- I bambini non devono giocare con l'apparecchio.
- La pulizia e la manutenzione a cura dell'utente non devono essere eseguite da bambini, a meno che non siano sorvegliati.
- Se il cavo di alimentazione dell'apparecchio viene danneggiato, è necessario smaltirlo.
- Se l'apparecchio viene utilizzato in bagno, staccare la spina dopo l'uso in quanto la vicinanza all'acqua costituisce un pericolo anche quando l'apparecchio è spento.
- Come ulteriore protezione si consiglia di installare un dispositivo di protezione contro le correnti di guasto RCD con una corrente applicata di misurazione non superiore a 30 mA nel circuito di corrente del bagno. Per maggiori informazioni, consultare un elettricista.
- Non utilizzare mai l'apparecchio vicino a vasche, lavandini, docce o altri contenitori che contengono acqua o altri liquidi. Pericolo di scossa elettrica!

## 1. SPIEGAZIONE DEI SIMBOLI

I seguenti simboli sono utilizzati nelle istruzioni per l'uso, sull'imballo e sulla targhetta dell'apparecchio:

	<b>Avvertenza</b>	L'apparecchio non deve essere utilizzato nelle vicinanze dell'acqua né immerso (ad esempio nel lavandino, nella doccia o nella vasca). Pericolo di scossa elettrica!
	<b>Avvertenza</b>	Avvertimento di pericolo di lesioni o di pericoli per la salute
	<b>Attenzione</b>	Indicazione di sicurezza per possibili danni all'apparecchio/agli accessori
	<b>Indicazione</b>	Indicazione di informazioni importanti
	Classe di protezione II	
	Separare i componenti dell'imballaggio e smaltirli secondo le norme comunali.	
	Etichetta di identificazione del materiale di imballaggio. A = abbreviazione del materiale, B = codice materiale: 1-7 = plastica, 20-22 = carta e cartone	

	Separare il prodotto e i componenti dell'imballaggio e smaltirli secondo le norme comunali.
	Smaltimento secondo le norme previste dalla Direttiva CE sui rifiuti di apparecchiature elettriche ed elettroniche (RAEE).
	Leggere le istruzioni per l'uso
	<b>Marcatura CE</b> Il presente prodotto soddisfa i requisiti delle direttive europee e nazionali vigenti.
	United Kingdom Conformity Assessed Mark
	Produttore
	Simbolo importatore

## 2. USO CONFORME

La piastra per capelli può essere usata esclusivamente per lisciare e mettere in piega i capelli, maneggiandola personalmente e in ambito privato!

### **Avvertenza**

Utilizzare l'apparecchio esclusivamente:

- per uso esterno,
- per lo scopo per il quale è stato concepito e descritto nelle presenti istruzioni per l'uso.

Qualsiasi uso non conforme comporta un pericolo!

## 3. DESCRIZIONE DELL'APPARECCHIO

 1 Piastre riscaldanti rivestite in ceramica	 5 Chiusura
 2 Spia di controllo	 6 Rotazione a 360°
 3 On/Off	 7 Rinforzo antipiegamento con occhiello per appendere
 4 Supporto	 8 Cavo di alimentazione

## 4. AVVERTENZE DI SICUREZZA



### **Pericolo**

**Per evitare danni alla salute, si sconsiglia l'utilizzo dell'apparecchio nei seguenti casi:**

- Non immergere mai l'apparecchio in acqua o altri liquidi! Pericolo di scossa elettrica!
- Qualora l'apparecchio dovesse cadere in acqua nonostante tutte le precauzioni, staccare immediatamente la spina dalla presa! Non mettere le mani nell'acqua! Pericolo di scossa elettrica!

- Prima di utilizzare nuovamente l'apparecchio, farlo controllare da un'officina autorizzata! Pericolo di morte per scossa elettrica!
- Se l'apparecchio è caduto o ha riportato altri danni, non deve più essere utilizzato. Pericolo di scossa elettrica e di lesioni!
- Quando l'apparecchio, il cavo/la presa di alimentazione o gli accessori sono visibilmente danneggiati. In caso di dubbio non utilizzare e consultare il proprio rivenditore o contattare il Servizio clienti indicato. Pericolo di scossa elettrica!
- Tenere lontani i bambini dal materiale d'imballaggio. Pericolo di soffocamento!
- Non utilizzare prolunghe in bagno in modo da poter raggiungere rapidamente la spina in caso di emergenza.

## **Avvertenza**

**Per prevenire danni alla salute, attenersi ai punti riportati di seguito:**

- Accertarsi che non vi siano liquidi infiammabili nelle vicinanze dell'apparecchio. Pericolo d'incendio!
- Appoggiare l'apparecchio su una superficie ignifuga. Pericolo d'incendio!
- Non coprire l'apparecchio. Pericolo d'incendio!
- Non utilizzare l'apparecchio per capelli finti. Pericolo d'incendio!

## **Avvertenze**

- Prima dell'utilizzo dell'apparecchio, rimuovere tutti i materiali d'imballaggio.
- Collegare l'apparecchio unicamente a una presa di corrente con la tensione indicata sulla targhetta.
- Estrarre il cavo dalla presa di corrente solo estraendo la spina.
- Non utilizzare moduli aggiuntivi non raccomandati dal produttore o non proposti come accessori.
- Non aprire o riparare l'apparecchio per non compromettere il regolare funzionamento. In caso contrario la garanzia decade.
- In caso di guasto o danneggiamento far riparare l'apparecchio in un'officina qualificata.
- Non lasciare mai l'apparecchio incustodito durante l'utilizzo.
- Non utilizzare l'apparecchio all'aperto.
- Se l'apparecchio viene dato a terzi, consegnare anche le presenti istruzioni per l'uso.

## **5. FUNZIONAMENTO**

### **Avvertenza**

- Posizionarsi su una superficie asciutta e non conduttiva. Pericolo di scossa elettrica!
- Accertarsi di avere le mani asciutte! Pericolo di scossa elettrica!
- I capelli devono essere asciutti! Pericolo di scossa elettrica!
- L'apparecchio può diventare molto caldo a seconda dell'impostazione della temperatura e della durata di utilizzo. Quando l'apparecchio è caldo, afferrarlo per l'impugnatura. Pericolo di ustione e d'incendio!
- Non toccare le piastre riscaldanti [1]. Pericolo di ustione!

- Non frapporte alcun oggetto fra le piastre riscaldanti [1].
- In caso di difetti o malfunzionamento, spegnere immediatamente l'apparecchio.

### **Attenzione**

- Srotolare il cavo di alimentazione [8] se è aggrovigliato.
- Non tirare, torcere e piegare il cavo di alimentazione [8] e non trascinarlo o appoggiarlo su oggetti taglienti o su superfici calde.
- Non incastrare il cavo di alimentazione [8] ad es. in cassette o porte. I cavi di alimentazione danneggiati o aggrovigliati aumentano il rischio di scossa elettrica!

### **Lisciare i capelli/metterli in piega**

- > Asciugare i capelli completamente prima di passare la piastra.
- > I capelli devono essere puliti e privi di prodotti per lo styling. Fanno eccezione i prodotti speciali che favoriscono la stiratura.
- > Pettinare i capelli con un pettine a denti larghi per districarli.
- > Sbloccare la piastra stiracapelli facendo scorrere il sistema di blocco [5] verso l'esterno.
- > Spostare l'interruttore ON/OFF verso sinistra in posizione „ON“.
- > Dopo circa 60 secondi la piastra è pronta all'uso.
- > Dividere i capelli in singole ciocche larghe da 3 a 4 cm circa. Tenere la ciocca tesa e inserirla tra le piastre riscaldanti [1] in corrispondenza dell'attaccatura dei capelli.
- > Muovere la piastra lentamente e in modo costante dall'attaccatura fino alle punte dei capelli. Non rimanere con la piastra più di due secondi sullo stesso punto. Così si ottiene il miglior risultato senza sciupare troppo i capelli o rovinarli.
- > Si possono modellare le punte dei capelli ruotando la piastra verso l'esterno o l'interno prima di lasciar andare la ciocca.

### **Nota**

Per ragioni di sicurezza la piastra si spegne automaticamente dopo 30 minuti.

### **Dopo l'uso**

- > Spostare l'interruttore ON/OFF verso destra in posizione „OFF“.
- > Appoggiare la piastra esclusivamente su una superficie non infiammabile.
- > Dopo ogni utilizzo, estrarre la spina dalla presa.
- > Lasciar raffreddare l'apparecchio.
- > Non avvolgere il cavo [8] di alimentazione intorno all'apparecchio!
- > Riporre l'apparecchio in un luogo asciutto e fuori dalla portata dei bambini.
- > Si può appendere l'apparecchio a un gancio mediante l'apposito occhiello [7].

## **6. PULIZIA E CURA DELL'APPARECCHIO**

### **Avvertenza**

- Prima di procedere alla pulizia, estrarre sempre la spina dalla presa di corrente. Pericolo di scossa elettrica!

- Accertarsi che non penetri acqua all'interno dell'apparecchio! Pericolo di scossa elettrica!
- Non utilizzare liquidi infiammabili per la pulizia! Pericolo d'incendio!

### **i** Nota

- L'apparecchio non richiede manutenzione.
- Proteggere l'apparecchio da polvere, sporcizia e umidità.
- Non lavare l'apparecchio in lavastoviglie!
- Non utilizzare sistemi di pulizia taglienti, appuntiti, abrasivi e corrosivi o spazzole dure!
- Il corpo della piastra stiracapelli e le piastre riscaldanti possono essere puliti con un panno morbido inumidito con acqua calda.

## 7. DATI TECNICI

Peso	circa 272 g
Tensione di alimentazione	100-240 V~, 50-60 Hz
Potenza assorbita	32 W
Range di temperatura	circa 210 °C
Classe di protezione	II
Condizioni ambientali	Omologato solo per uso in ambienti chiusi
Intervallo di temperatura consentito	da -10 fino a +40 °C

Con riserva di modifiche tecniche.

**L'apparecchio riporta la marcatura CE ed è conforme alle seguenti direttive UE:**

- 2006/95/CE Direttiva bassa tensione
- 2004/108/CE Direttiva EMC

## 8. SMALTIMENTO

A tutela dell'ambiente, al termine del suo utilizzo l'apparecchio non deve essere smaltito nei rifiuti

domestici. Lo smaltimento va effettuato negli appositi centri di raccolta. Smaltire l'apparecchio secondo la direttiva europea sui rifiuti di apparecchiature elettriche ed elettroniche (RAEE). Per eventuali chiarimenti, rivolgersi alle autorità comunali competenti per lo smaltimento.



## 9. GARANZIA

Per ulteriori informazioni sulla garanzia e sulle condizioni di garanzia, consultare la scheda di garanzia fornita.



**Bu kullanım kılavuzunu dikkatle okuyun. Uyarılara ve güvenlik yönergelerine uyun. Bu kullanım kılavuzunu ileride başvurmak üzere saklayın. Diğer kullanıcıların da kullanım kılavuzuna erişebilmesini sağlayın. Cihazı başkalarına verirken kullanım kılavuzunu da birlikte verin.**

## Teslimat kapsamı

Teslimat kapsamını kontrol ederek karton ambalajın dıştan hasar görmemiş ve içeriğin eksiksiz olduğundan emin olun. Cihazı kullanmadan önce, cihazda ve aksesuarlarında görünür hasarlar olmadığından ve tüm ambalaj malzemelerinin çıkarıldığından emin olun. Şüpheli durumlarda kullanmayın ve satıcınıza veya belirtilen müşteri hizmetleri adresine başvurun.

- 1 x Saç düzleştirici HS 15
- 1 x Bu kullanım kılavuzu

## İçindekiler







1. İşaretlerin açıklaması .....	38	6. Cihaz temizliği ve bakımı .....	41
2. Amacına uygun kullanım .....	39	7. Teknik veriler .....	42
3. Cihaz açıklaması .....	39	8. Elden çıkarma .....	42
4. Güvenlik notları .....	39	9. Garanti .....	42
5. Kullanım .....	40		







## UYARI

- Cihaz ticari kullanım için değil, yalnızca evde/kişisel amaçlarla kullanılmak üzere tasarlanmıştır.
- Bu cihaz, 8 yaş ve üzeri çocuklar ve fiziksel, algısal ve akli becerileri kısıtlı veya tecrübesi ve bilgisi yetersiz olan kişiler tarafından ancak gözetim altında veya cihazın emniyetli kullanımı hakkında bilgilendirilmiş olmaları ve cihazın kullanımı sonucu ortaya çıkabilecek tehlikelerin bilincinde olmaları koşuluyla kullanılabilir.
- Çocuklar cihazla oynamamalıdır.
- Temizlik ve kullanıcı bakımı, gözetim altında olmadıkları sürece çocuklar tarafından yapılmamalıdır.
- Bu cihazın elektrik bağlantı kablosu hasar gördüğünde bertaraf edilmelidir.
- Cihaz banyoda kullanıldıktan sonra fişi elektrik prizinden çıkarılmalıdır. Çünkü cihaz kapalı olsa bile suyun yakınında tehlike oluşturmaktadır.
- Ek koruma önlemi olarak, banyonun elektrik devresinde 30 mA den daha fazla olmayan kaçak akımını ölçen elektrik koruyucu cihaz RCD kurulumu tavsiye edilmektedir. Daha fazla bilgi için bölgenizdeki yetkili elektrik servisine başvurunuz.
- Cihazı hiçbir zaman tehlike oluşturabileceği küvet, lavabo, duş ve benzeri su ya da sıvı içeren yerlerde kullanmayın. – Elektrik çarpması tehlikesi.

## 1. İŞARETLERİN AÇIKLAMASI

Cihazın üzerinde, kullanım kılavuzunda, ambalajında ve model etiketinde aşağıdaki simgeler kullanılmıştır:

	<b>Uyarı</b>	Cihaz su yakınında ya da su içinde (örneğin lavaboda, duşta, küvette) kullanılmamalıdır. Elektrik çarpması tehlikesi!
	<b>Uyarı</b>	Yaralanma tehlikelerine veya sağlığınızla ilgili tehlikelere yönelik uyarı
	<b>Dikkat</b>	Cihazda/aksesuarlarda oluşabilecek hasarlara yönelik güvenlik uyarısı
	<b>Not</b>	Önemli bilgilere yönelik not
	Koruma Sınıfı II	
	Ambalaj bileşenlerini ayırın ve belediyenin kurallarına uygun olarak bertaraf edin.	
	Ambalaj malzemesinin tanımlanması için kullanılan işaret. A = malzeme kısaltması, B = malzeme numarası: 1-7 = plastikler, 20 -22 = kâğıt ve karton	

	Ürünü ve ambalaj bileşenlerini ayırın ve belediyenin kurallarına uygun olarak bertaraf edin.
	Elektrikli ve elektronik hurda cihazlarla ilgili AB direktifine (WEEE - Waste Electrical and Electronic Equipment) uygun şekilde bertaraf edilmelidir
	Kullanım kılavuzunu okuyun
	<b>CE işareti</b> Bu ürün geçerli Avrupa Birliği yönergelerinin ve ulusal yönergelerin gereklerini yerine getirmektedir.
	Birleşik Krallık Değerlendirilmiş Uyumluluk İşareti
	Üretici
	İthalatçı simgesi

## 2. AMACINA UYGUN KULLANIM

Saç düzleştiricisi sadece saçlarınızı düzleştirmek ve şekil verme amaçlı şahsi kullanım içindir!









### Uyarı

Cihazı sadece:

- Harici uygulama için kullanın.
- Geliştirilme amacına uygun ve bu kullanım kılavuzunda belirtilen şekilde kullanın.

Usulüne uygun olmayan her türlü kullanım tehlikeli olabilir!

## 3. CIHAZ AÇIKLAMASI

 1 Seramik kaplı ısıtma plakaları	 5 Kilitleme
 2 Çalışma kontrol ışığı	 6 360° dönen mafsal
 3 Açma/kapama düğmesi	 7 Kulplu bükülme koruyucusu
 4 Ayak	 8 Elektrik kablosu

## 4. GÜVENLİK NOTLARI



### Tehlike

Sağlığınızın zarar görmesini önlemek için aşağıda belirtilen durumlarda cihazın kullanımı tavsiye edilmez:

- Cihazı hiç bir zaman suya ya da başka bir sıvıya sokmayın! Elektrik Çarpması Tehlikesi!
- Tüm koruma önlemlerine rağmen cihaz suya düşerse hemen fişini prizden çekin! Suyun içine elinizi sokmayın! Elektrik Çarpması Tehlikesi!

- Tekrar kullanıma almadan önce yetkili teknik servise cihazı kontrol ettirin! Elektrik çarpmasından dolayı hayati tehlike!
- Cihaz düşürüldüğünde ya da başka türlü hasar aldığı takdirde bir daha kullanılmamalıdır. Elektrik çarpması ve yaralanma tehlikesi!
- Cihazın, kablosunun veya fişinin ve aksesuarlarının gözle görülür hasarında. Şüpheli durumlarda kullanmayın ve satıcınıza veya belirtilen müşteri hizmetleri adresine başvurun. Elektrik Çarpması Tehlikesi!
- Çocukları ambalaj malzemesinden uzak tutun – Boğulma tehlikesi!
- Acil durumlarda fişe hemen ulaşabilmek için banyoda uzatma kablosu kullanmayın.

## Uyarı

### **Sağlığınızın zarar görmesini önlemek için aşağıda belirtilen hususları dikkate alın:**

- Kolay alev alabilecek sıvıların cihazın yanında olmamasına dikkat edin. Yangın tehlikesi!
- Cihazı sadece ısıya dayanıklı yerlere koyun. Yangın tehlikesi!
- Saç düzleştirici örtülmemelidir – Yangın tehlikesi!
- Cihazı sentetik saçlarda kullanmayın. – Yangın tehlikesi!

## Notlar

- Kullanım öncesi cihazdan her türlü ambalaj malzemesi çıkartılmalıdır.
- Cihazı sadece model etiketinde belirtilen voltajdaki bir prize takın.
- Güç kablosunu sadece fişinden tutup çekin.
- Üretici tarafından tavsiye edilmeyen veya aksesuar olarak sunulmayan ek parçalar kullanmayın.
- Cihazı kesinlikle açmayın ve tamir etmeyin, aksi takdirde kusursuz çalışması garanti edilemez. Bu husus dikkate alınmadığı takdirde garanti geçerliliğini yitirir.
- Arıza veya hasar durumlarında cihazı yetkili servise tamir ettirin.
- Cihaz kullanılırken daima gözetiminiz altında olmalıdır.
- Cihazı açık alanda kullanmayın.
- Cihazı üçüncü şahıslara verirken kullanım kılavuzunu yanında verin.

## 5. KULLANIM

### Uyarı

- Kuru ve elektrik akımını iletmeyen bir yüzey üzerinde durun. Elektrik Çarpması Tehlikesi!
- Ellerinizi kuru olduğundan emin olun! Elektrik Çarpması Tehlikesi!
- Saçlarınız kuru olmalıdır! Elektrik Çarpması Tehlikesi!
- Cihaz ısı ayarına ve kullanım süresine bağlı olarak çok sıcak olabilir. Cihaz çok sıcak durumda sadece sapından tutun – Yanma ve yangın tehlikesi!
- Isı plakalarına [1] dokunmayın. Yanma tehlikesi!
- Isı plakalarının [1] arasına herhangi bir nesne sıkıştırmayın.
- Arıza veya işlev bozukluğu durumunda cihazı hemen kapatın.

## **Dikkat**

- Şebeke kablosu [8] büküldüyse düzeltin.
- Şebeke kablosunu [8] çekmeyin ve bükmeyin. Keskin ya da sivri nesnelere üzerine veya sıcak yüzeylere koymayın.
- Şebeke kablosunu [8] örneğin çekmecelere veya kapılara sıkıştırmayın. Hasarlı veya dolaşmış güç kabloları elektrik çarpması riskini artırır!

## **Saçları düzleştirmek veya şekillendirmek**

- > Saç düzleştiricisini kullanmadan önce saçlarınızı tamamen kurutun.
- > Saç temiz ve herhangi şekillendirici üründen arınmış olmalıdır. Saçların düzleştirilmesini destekleyen özel ürünler bunun dışında tutulmaktadır.
- > Saçlarınızı çözmek için büyük dişli tarakla tarayınız.
- > Saç düzleştiricisinin kilidini [5] dışa doğru iterek açın.
- > Açma/kapama düğmesini sola doğru „ON“ konumuna getirin.
- > Yaklaşık 60 saniye sonra saç düzleştirici kullanıma hazır olur.
- > Saçlarınızı yaklaşık 3 ila 4 cm. genişliğinde tutamlara ayırın. Saç tutamını gergin tutun ve saç dibinden başlayarak ısı plakaları [1] arasına koyun.
- > Saç düzleştiriciyi yavaş ve orantılı bir şekilde saç dibinden ucuna doğru hareket ettiriniz. Saç düzleştiriciyi iki saniyeden fazla aynı yerde tutmayın. Böylece saçı yıpratmadan veya zarar vermeden en iyi sonuca ulaşırsınız.
- > Saç uçlarınızı aşağı doğru çekmeden önce saç düzleştiriciyi istediğiniz biçimde içe veya dışa doğru çevirerek saç uçlarınıza şekil verebilirsiniz.

## **Not**

Güvenlik nedeniyle saç düzleştirici kendini 30 dakika sonra otomatik kapatır.

## **Kullanımdan sonra**

- > Açma/kapama düğmesini sağa doğru „OFF“ konumuna getirin.
- > Saç düzleştiricisini sadece ısıya dayanıklı yerlere koyun.
- > Her kullanımdan sonra fişi prizden çekin.
- > Cihazı soğumaya bırakın.
- > Şebeke kablosunu [8] cihazın etrafına sarmayın!
- > Cihazı kuru ve çocukların uzanamayacağı bir yerde muhafaza ediniz.
- > Cihazı kulpundan [7] herhangi bir askıya asabilirsiniz.

## **6. CİHAZ TEMİZLİĞİ VE BAKIMI**

### **Uyarı**

- Temizlemeden önce cihazın fişini prizden çekin. Elektrik Çarpması Tehlikesi!
- Cihazın içine su kaçmamasına dikkat edin! Elektrik Çarpması Tehlikesi!
- Cihazı kolay alev alabilecek sıvılarla temizlemeyin! Yangın tehlikesi!

## **i** Not

- Cihazın düzenli bakıma ihtiyacı yoktur.
- Cihazı toz, kir ve rutubetten koruyun.
- Cihazı bulaşık makinesinde yıkamayın!
- Keskin, sivri, aşındırıcı, yakıcı temizlik maddeleri ya da sert fırçalar kullanmayın!
- Saç düzleştiricinin ve ısıtıcı plakaların dışını yumuşak ve hafif ılık suyla ıslatılmış bezle silebilirsiniz.

## 7. TEKNİK VERİLER

Ağırlık	yaklaşık 272 gr.
Gerilim beslemesi	100-240 V~, 50-60 Hz
Güç	32 W
Sıcaklık aralıkları	yaklaşık 210 °C
Koruma Sınıfı	II
Ortam Koşulları	Sadece kapalı alanlarda onaylıdır
Onaylanmış Sıcaklık Aralığı	-10 - +40 °C

Teknik değişiklik hakkı saklı tutulmuştur.

### **Cihaz CE sembolü taşımaktadır ve AB standartlarına uygundur:**

- 2006/95/EC Alçak gerilim standartları
- 2004/108/EC EMV standartları

## 8. ELDEN ÇIKARMA

Çevreyi korumak için, kullanım ömrü sona eren cihaz evsel atıklarla birlikte atılmamalıdır. Cihaz, ülkenizdeki uygun atık toplama merkezleri aracılığıyla bertaraf edilebilir. Cihazı, elektrikli ve elektronik hurda cihazlarla ilgili AB direktifine (WEEE - Waste Electrical and Electronic Equipment) uygun şekilde bertaraf edin. Bertaraf etme ile ilgili sorularınızı, ilgili yerel makamlara iletebilirsiniz.



## 9. GARANTIE

Garanti ve garanti koşulları ile ilgili ayrıntılı bilgileri cihazla birlikte verilen garanti broşüründe bulabilirsiniz.



**Внимательно прочтите эту инструкцию по применению. Обращайте внимание на предостережения и соблюдайте указания по технике безопасности. Сохраните инструкцию по применению для последующего использования. Обеспечьте другим пользователям доступ к инструкции по применению. Передавайте прибор другим пользователям вместе с инструкцией по применению.**

## Комплект поставки

Проверьте комплектность поставки и убедитесь, что на картонной упаковке нет внешних повреждений. Перед использованием убедитесь, что прибор и его принадлежности не имеют видимых повреждений, и удалите все упаковочные материалы. При наличии сомнений не используйте прибор и обратитесь к продавцу или в сервисную службу по указанному адресу.

- 1 x Выпрямитель для волос HS 15
- 1 x Данная инструкция по применению

## СОДЕРЖАНИЕ







1. Пояснения к символам.....	44	6. Очистка прибора и уход за ним .....	48
2. Использование по назначению .....	45	7. Технические характеристики.....	48
3. Описание прибора.....	45	8. Утилизация .....	49
4. Указания по технике безопасности ..	46	9. Гарантия.....	49
5. Применение.....	47		









## ПРЕДОСТЕРЕЖЕНИЕ

- Прибор предназначен для домашнего/частного пользования, использование прибора в коммерческих целях запрещено.
- Данный прибор может использоваться детьми старше 8 лет, а также лицами с ограниченными физическими, сенсорными или умственными способностями в том случае, если они находятся под присмотром взрослых или проинструктированы о безопасном применении прибора и возможных опасностях.
- Не позволяйте детям играть с прибором.
- Очистка и техническое обслуживание детьми допускается только под присмотром взрослых.
- Провод сетевого питания прибора не подлежит замене. При повреждении провода прибор следует утилизировать.
- Если прибор используется в ванной комнате, после применения штекер следует извлечь из розетки, поскольку близость воды представляет собой опасность, даже если прибор и выключен.
- В качестве дополнительной защиты рекомендуется установка автомата защитного отключения тока повреждения RCD с током расцепления не более 30 мА в электрической цепи ванной комнаты. Соответствующую информацию можно получить у местного предприятия электроснабжения.
- Никогда не используйте прибор вблизи ванн, умывальных раковин, душа или других емкостей с водой или другими жидкостями – существует опасность удара электрическим током.

## 1. ПОЯСНЕНИЯ К СИМВОЛАМ

На приборе, в инструкции по применению, на упаковке и фирменной табличке прибора используются следующие символы.

	<b>Предупреждение</b>	Запрещено использовать прибор рядом с водой или в воде (например, в раковине, душе, ванне) – существует опасность удара током!
	<b>Предупреждение</b>	Предупреждает об опасности травмирования или нанесения вреда здоровью
	<b>Внимание</b>	Указывает на возможные повреждения прибора или принадлежностей
	<b>Указание</b>	Указывает на важную информацию
	Класс защиты II	
	Удалите элементы упаковки и утилизируйте их в соответствии с местными предписаниями.	

	Маркировка для идентификации упаковочного материала. А = сокращенное обозначение материала, В = номер материала: 1-7 = пластик, 20-22 = бумага и картон
	Снимите упаковку с изделия и утилизируйте ее в соответствии с местными предписаниями.
	Утилизация прибора в соответствии с директивой ЕС об отходах электрического и электронного оборудования — WEEE (Waste Electrical and Electronic Equipment).
	Прочтите инструкцию по применению
	<b>Маркировка CE</b> Это изделие соответствует требованиям действующих европейских и национальных директив.
	Сертификат соответствия Великобритании
	Изготовитель
	Символ импортера

## 2. ИСПОЛЬЗОВАНИЕ ПО НАЗНАЧЕНИЮ

Выпрямитель для волос предназначен для личного пользования – только для распрямления волос и придания им формы!

### Предупреждение

Используйте прибор исключительно в следующих целях:

- для наружного применения,
- в целях, для которых он был разработан, и только способом, описанным в данной инструкции по применению.

Любое применение не по назначению может быть опасным!

## 3. ОПИСАНИЕ ПРИБОРА

<b>1</b> Нагревательные пластины с керамическим покрытием	<b>5</b> Фиксатор
<b>2</b> Контрольная лампа режима работы	<b>6</b> Шарнирное соединение 360°
<b>3</b> Температуры и выключатель	<b>7</b> Защита от надлома, с проушиной
<b>4</b> Подставка	<b>8</b> Сетевой кабель

## 4. УКАЗАНИЯ ПО ТЕХНИКЕ БЕЗОПАСНОСТИ



### **Опасность**

Во избежание причинения вреда здоровью настоятельно не рекомендуется использовать прибор в следующих случаях:

- Никогда не погружайте прибор в воду или какую-либо другую жидкость! Опасность поражения электрическим током!
- Если прибор несмотря на все меры предосторожности упал в воду, немедленно извлеките штекер из розетки! Не касайтесь воды! Опасность поражения электрическим током!
- Перед дальнейшим использованием прибора обратитесь в авторизованную специализированную мастерскую для проверки его исправности! Опасность для жизни в связи с ударом электрическим током!
- Если прибор упал или получил иные повреждения, не следует использовать его далее. Опасность поражения электрическим током и травмирования!
- При наличии видимых повреждений прибора, сетевого кабеля и штекера или принадлежностей.  
При наличии сомнений не используйте прибор и обратитесь к продавцу или по указанному адресу сервисной службы. Опасность поражения электрическим током!
- Не давайте упаковочный материал детям: опасность удушья!
- Не используйте удлинительный кабель в ванной комнате, чтобы в опасной ситуации сетевой штекер был в зоне досягаемости.



### **Предостережение**

Во избежание причинения вреда здоровью необходимо соблюдать следующие пункты:

- Следите за тем, чтобы вблизи прибора не было легко воспламеняемых жидкостей. Опасность пожара!
- Кладите прибор только на огнестойкую поверхность. Опасность пожара!
- Ничем не накрывайте выпрямитель для волос – опасность возгорания!
- Не используйте прибор для искусственных волос — опасность возгорания!



### **Указания**

- Перед использованием прибора следует удалить все упаковочные материалы.
- Допускается включать прибор в розетку только с указанным на типовой табличке напряжением.
- Извлекать сетевой кабель из розетки только за штекер.
- Не используйте дополнительные детали, которые не рекомендованы производителем и не предлагаются в качестве принадлежностей.
- Ни в коем случае не открывайте прибор и не ремонтируйте его самостоятельно, поскольку в противном случае надежность его работы не гарантируется. Несоблюдение этого требования ведет к потере гарантии.
- В случае неисправности или повреждения прибора обратитесь за квалифицированной помощью в специализированную мастерскую.
- Никогда не оставляйте прибор без внимания во время использования.

- Не используйте прибор на открытом воздухе.
- При передаче прибора третьему лицу следует передать также и эту инструкцию по применению.

## 5. ПРИМЕНЕНИЕ

### Предостережение

- Встаньте на сухое основание, не проводящее электрический ток. Опасность поражения электрическим током!
- Убедитесь, что Ваши руки сухие! Опасность поражения электрическим током!
- Волосы должны быть сухими! Опасность поражения электрическим током!
- Прибор в зависимости от заданной температуры и продолжительности применения может сильно нагреваться. Касайтесь прибора в горячем состоянии только за ручку: опасность ожога и возгорания!
- Не касайтесь нагревательных пластин [1]. Огнеопасно!
- Не зажимайте предметов между нагревательными пластинами [1].
- В случае дефектов или неполадок в работе немедленно отключите прибор.

### Внимание

- Распрямите сетевую кабель [8], если он перекручен.
- Не тяните, не перекручивайте и не перегибайте сетевую кабель [8], не тяните его и не кладите поверх острых предметов или горячих поверхностей.
- Не зажимайте сетевую кабель [8], например, выдвижными ящиками или дверями. Поврежденные или запутанные сетевые кабели увеличивают опасность поражения электрическим током.

## Распрямление волос/придание формы волосам

- > Полностью высушите волосы, прежде чем использовать выпрямитель для волос.
- > Волосы должны быть чистыми и не должны содержать остатков продуктов, используемых для стайлинга. За исключением специальных средств, способствующих распрямлению волос.
- > Расчешите волосы расческой с крупными зубьями.
- > Разблокируйте выпрямитель для волос, сдвинув фиксатор [5] в направлении наружу.
- > Переместите выключатель влево, в положение ON («Вкл.»).
- > Примерно через 60 секунд выпрямитель для волос готов к применению.
- > Распределите волосы на отдельные пряди шириной примерно 3-4 сантиметра. Держите прядь натянутой и уложите ее у корней волос между нагревательными пластинами [1].
- > Медленно и равномерно передвигайте выпрямитель для волос от корней к концам волос. Не оставляйте выпрямитель для волос на одном месте более двух секунд. Так Вы получите наилучшие результаты, не слишком сильно повреждая волосы.
- > Вы можете придать форму концам волос, поворачивая выпрямитель для волос соответственно наружу или вовнутрь, а затем протягивая его наружу до концов волос.

## **i** Указание

Для Вашей безопасности по истечении 30 минут произойдет автоматическое выключение выпрямителя для волос.

## **После применения**

- > Переместите выключатель вправо, в положение OFF («Выкл.»).
- > Положите выпрямитель для волос на огнестойкую поверхность.
- > После каждого применения извлекайте сетевой штекер из сети.
- > Дайте прибору остыть.
- > Не наматывайте сетевой [8] кабель на прибор!
- > Храните прибор в сухом месте, недоступном для детей.
- > Прибор может быть подвешен за проушину [7] на крючок.

## **6. ОЧИСТКА ПРИБОРА И УХОД ЗА НИМ**

### **⚠ Предостережение**

- Перед проведением очистки всегда извлекайте сетевой штекер из сети. Опасность поражения электрическим током!
- Следите за тем, чтобы внутрь прибора не попала вода! Опасность поражения электрическим током!
- Не используйте для очистки воспламеняемые жидкости! Опасность пожара!

## **i** Указание

- Ваш прибор не требует технического обслуживания.
- Защищайте прибор от пыли, грязи и влаги.
- Не мойте прибор в посудомоечной машине!
- Не используйте острых, заостренных, абразивных и разъедающих чистящих средств или жестких щеток!
- Корпус выпрямителя для волос и нагревательные пластины можно очистить с помощью мягкой ткани, смоченной в теплой воде.

## **7. ТЕХНИЧЕСКИЕ ХАРАКТЕРИСТИКИ**

Вес	около 272 г
Источник питания	100–240 В~, 50-60 Гц
Потребляемая мощность	32 Вт
Температурный диапазон	са. 210 °С
Класс защиты	II
Окружающие условия	Только для внутренних помещений
Допустимый температурный диапазон	от -10 до +40°С

Возможны технические изменения.

**Прибор располагает маркировкой CE и соответствует следующим директивам ЕС:**

- 2006/95/ЕС Директива по низковольтным устройствам
- 2004/108/ЕС Директива по ЭМС

## 8. УТИЛИЗАЦИЯ

В интересах защиты окружающей среды по окончании срока службы следует утилизировать прибор отдельно от бытового мусора. Утилизация должна производиться через соответствующие пункты сбора в Вашей стране. Прибор следует утилизировать согласно директиве ЕС по отходам электрического и электронного оборудования — WEEE (Waste Electrical and Electronic Equipment). При появлении вопросов обращайтесь в местную коммунальную службу, ответственную за утилизацию отходов.



## 9. ГАРАНТИЯ

Более подробная информация по гарантии/сервису находится в гарантийном/сервисном талоне, который входит в комплект поставки.



**Uważnie przeczytać niniejszą instrukcję obsługi. Przestrzegać ostrzeżeń i wskazówek bezpieczeństwa. Zachować instrukcję obsługi do późniejszego wykorzystania. Udostępniać instrukcję obsługi innym użytkownikom. Przekazywać urządzenie wraz z instrukcją obsługi.**

## **Zawartość opakowania**

Zestaw należy sprawdzić pod kątem zewnętrznych uszkodzeń kartonowego opakowania oraz kompletności zawartości. Przed użyciem upewnić się, że na urządzeniu ani na akcesoriach nie widać żadnych uszkodzeń, a wszystkie części opakowania zostały usunięte. W razie wątpliwości zaprzestać używania urządzenia i zwrócić się do sprzedawcy lub pod podany adres działu obsługi klienta.

- 1 x Prostownica do włosów HS 15
- 1 x Niniejsza instrukcja obsługi

## **Spis Treści**







1. Objaśnienie symboli .....	51	5. Obsługa .....	54
2. Użytkowanie zgodne z przeznaczeniem.....	52	6. Czyszczenie i dbałość o urządzenie...55	
3. Opis urządzenia.....	52	7. Dane techniczne.....	55
4. Wskazówki dotyczące bezpieczeństwa.....	53	8. Utylizacja .....	56
		9. Gwarancja .....	56









## **OSTRZEŻENIE**

- Urządzenie jest przeznaczone do stosowania tylko w strefie domowej/prywatnej, a nie do celów komercyjnych.
- Urządzenie może być obsługiwane przez dzieci od 8 roku życia oraz osoby z ograniczoną sprawnością fizyczną, ruchową i umysłową lub brakiem doświadczenia i wiedzy tylko wtedy, gdy znajdują się one pod nadzorem lub otrzymały instrukcje dotyczące bezpiecznego korzystania z urządzenia i są świadome zagrożeń wynikających z jego użytkowania.
- Dzieciom nie wolno bawić się urządzeniem.
- Czyszczenie i konserwacja urządzenia nie mogą być przeprowadzane przez dzieci, chyba że znajdują się one pod opieką osoby dorosłej.
- Jeśli kabel zasilający urządzenia ulegnie uszkodzeniu, należy go zutylizować.
- Korzystając z urządzenia w łazience, należy po skończeniu używania wyjąć wtyczkę z gniazdka, ponieważ bliskość wody jest niebezpieczna również wtedy, gdy urządzenie jest wyłączone.
- Jako zabezpieczenie dodatkowe zaleca się zainstalowanie w obwodzie łazienki wyłącznika różnicowoprądowego RCD z obliczeniowym prądem wyzwalającym nieprzekraczającym 30 mA. Informacje na ten temat można uzyskać w miejscowych warsztatach elektrycznych.
- Nigdy nie używać urządzenia w pobliżu wanien, umywalk, natrysków ani innych zbiorników wypełnionych wodą lub innymi cieczami, gdyż grozi to porażeniem prądem!

## **1. OBJAŚNIENIE SYMBOLI**

Na urządzeniu, w instrukcji obsługi, na opakowaniu i tabliczce znamionowej urządzenia zastosowano następujące symbole:

	<b>Ostrzeżenie</b>	Nie używać urządzenia w pobliżu wody lub w wodzie (np. umywalka, prysznic, wanna) – ryzyko porażenia prądem!
	<b>Ostrzeżenie</b>	Ostrzeżenie przed niebezpieczeństwem utraty zdrowia lub odniesienia obrażeń ciała
	<b>Uwaga</b>	Wskazówki bezpieczeństwa odnoszące się do możliwości uszkodzenia urządzenia/akcesoriów
	<b>Wskazówka</b>	Wskazuje na ważne informacje.
	Klasa ochronności II	
	Oddzielić elementy opakowania i zutylizować je zgodnie z lokalnymi przepisami.	

	Oznakowanie identyfikujące materiał opakowaniowy. A = skrót nazwy materiału, B = numer materiału: 1-7 = tworzywa sztuczne, 20-22 = papier i tektura
	Oddzielić produkt i elementy opakowania i zutylizować je zgodnie z lokalnymi przepisami.
	Utylizacja zgodna z dyrektywą WE o zużytych urządzeniach elektrycznych i elektronicznych EC – WEEE (ang. Waste Electrical and Electronic Equipment).
	Przeczytać instrukcję obsługi.
	<b>Oznaczenie CE</b> Ten produkt spełnia wymagania obowiązujących dyrektyw europejskich i krajowych.
	Znak United Kingdom Conformity Assessed
	Producent
	Symbol importera

## 2. UŻYTKOWANIE ZGODNE Z PRZEZNACZENIEM

Prostownicy wolno używać wyłącznie do prostowania i modelowania włosów w ramach prywatnego użytkowania!









### Ostrzeżenie

Urządzenie może być stosowane wyłącznie:

- do użytku zewnętrznego
- do użytkowania zgodnie z przeznaczeniem oraz w sposób opisany w niniejszej instrukcji obsługi.

Nieprawidłowe użycie może być niebezpieczne!

## 3. OPIS URZĄDZENIA

 Płytki grzewcze z powłoką ceramiczną	 Blokada
 Lampka kontrolna	 Kabel obrotowy 360°
 Włacznik/wyłacznik	 Zabezpieczenie przed zgięciem z pętlą do zawieszenia
 Podstawka	 Kabel zasilania

## 4. WSKAZÓWKI DOTYCZĄCE BEZPIECZEŃSTWA



### Niebezpieczeństwo

**Aby zapobiec obrażeniom kategoriycznie odradza się używania urządzenia:**

- Nigdy nie zanurzać urządzenia w wodzie ani w innej cieczy!

Niebezpieczeństwo porażenia prądem elektrycznym!

- Jeżeli, mimo podjęcia wszelkich środków ostrożności, urządzenie wpadnie do wody, należy natychmiast wyjąć kabel sieciowy z gniazdka! Nie wkładać rąk do wody! Niebezpieczeństwo porażenia prądem elektrycznym!
- Przed ponownym użyciem należy przekazać urządzenie do specjalistycznego zakładu w celu sprawdzenia! Niebezpieczeństwo porażenia prądem elektrycznym!
- Po upadku urządzenia lub w przypadku stwierdzenia uszkodzeń nie wolno używać urządzenia. Niebezpieczeństwo porażenia prądem i odniesienia obrażeń ciała!
- W przypadku widocznego uszkodzenia urządzenia, kabla/wtyczki sieciowej bądź akcesoriów. W razie wątpliwości należy przestać korzystać z urządzenia oraz zwrócić się do przedstawiciela handlowego lub serwisu na podany adres. Niebezpieczeństwo porażenia prądem elektrycznym!
- Opakowanie należy trzymać w miejscu niedostępnym dla dzieci – niebezpieczeństwo uduszenia!
- Nie używać w łazience przedłużaczy, aby w nagłym wypadku móc szybko wyjąć wtyczkę sieciową.



### Ostrzeżenie

**Aby zapobiec obrażeniom, należy przestrzegać następujących zasad:**

- Należy zwrócić uwagę, aby w pobliżu urządzenia nie było łatwopalnych cieczy. Zagrożenie pożarowe!
- Urządzenie należy odkładać wyłącznie na niepalne podłoże. Zagrożenie pożarowe!
- Nie wolno przykrywać prostownicy do włosów – ryzyko pożaru!
- Nie używać urządzenia do sztucznych włosów – ryzyko pożaru!



### Wskazówki

- Przed użyciem urządzenia należy usunąć wszystkie elementy opakowania.
- Urządzenie wolno podłączać jedynie do gniazdka z napięciem podanym na tabliczce znamionowej.
- Wyjmując kabel sieciowy zawsze należy trzymać za wtyczkę.
- Nie wolno używać części, które nie są polecane przez producenta bądź nie są wymienione wśród akcesoriów.
- W żadnym wypadku nie wolno samodzielnie otwierać ani naprawiać urządzenia, gdyż może to zakłócić jego prawidłowe działanie. Nieprzestrzeganie powyższych zasad powoduje utratę gwarancji.
- W przypadku usterki lub uszkodzenia urządzenia jego naprawę należy zlecić specjalistycznemu zakładowi.
- Używając urządzenia, nie wolno pozostawiać go bez nadzoru.
- Nie używać urządzenia na wolnym powietrzu.

- Przekazując urządzenie innym osobom, należy również przekazać niniejszą instrukcję obsługi.

## 5. OBSŁUGA

### Ostrzeżenie

- Należy stać na suchym podłożu, nieprzewodzącym prądu elektrycznego. Niebezpieczeństwo porażenia prądem elektrycznym!
- Należy upewnić się, że ręce są suche! Niebezpieczeństwo porażenia prądem elektrycznym!
- Włosy muszą być suche!! Niebezpieczeństwo porażenia prądem elektrycznym!
- W zależności od nastawionej temperatury i czasu użytkowania urządzenie może się mocno nagrzewać. Rozgrzane urządzenie należy trzymać wyłącznie za uchwyt – ryzyko poparzenia i pożaru!
- Nie dotykać płytek grzewczych [1]. Niebezpieczeństwo poparzenia!
- Nie umieszczać żadnych przedmiotów pomiędzy płytami grzewczymi [1].
- W przypadku uszkodzenia lub nieprawidłowego działania należy natychmiast wyłączyć urządzenie.

### Uwaga

- Rozprostować kabel sieciowy [8], jeżeli jest skręcony.
- Nie wolno ciągnąć, nie skręcać i nie załamywać kabla sieciowego [8], jak również nie wolno przeciągać go i nie układać na zaostrzonych przedmiotach, ostrych krawędziach lub na gorących powierzchniach.
- Należy uważać, aby nie przycisnąć kabla sieciowego [8], np. szufladą lub drzwiami. Uszkodzone lub splątane kable sieciowe zwiększają ryzyko porażenia prądem elektrycznym!

## Prostowanie / modelowanie włosów

- > Przed użyciem prostownicy należy dokładnie wysuszyć włosy.
- > Włosy muszą być czyste i wolne od środków do modelowania włosów. Wyjątek stanowią specjalne środki, które wspomagają prostowanie włosów.
- > Rozczesać włosy grubym grzebieniem, aby je rozprostować.
- > Odblokuj blokadę [5] prostownicy poprzez jej przesunięcie na zewnątrz.
- > Przesuń włącznik/wyłącznik w lewo do pozycji „ON”.
- > Po około 60 sekundach prostownica jest gotowa do pracy.
- > Podzielić włosy na kosmyki o szerokości około 3 do 4 cm. Przytrzymać kosmyki i umieścić je między płytkami grzewczymi [1], zaczynając od nasady włosów.
- > Powoli i równomiernie przesuwać prostownicę od nasady włosów po ich końcówki. Nie zatrzymywać prostownicy w jednym miejscu przez dłużej niż dwie sekundy. W ten sposób można uzyskać najlepsze efekty bez niszczenia lub uszkodzania włosów.
- > Kończówki włosów można modelować, obracając odpowiednio prostownicą na zewnątrz lub do wewnątrz, a następnie ściągając prostownicę po końcówkach włosów na zewnątrz.

### Wskazówka

Dla bezpieczeństwa po upływie 30 minut prostownica wyłącza się automatycznie.

## Po skończeniu używania

- > Przesuń włącznik/wyłącznik w prawo do pozycji „OFF”.
- > Prostownicę należy odkładać na niepalne podłoże.
- > Każdorazowo po skończeniu używania należy wyjąć kabel sieciowy z gniazdka.
- > Poczekać aż urządzenie ostygnie.
- > Nie owijać kabla [8] sieciowego wokół urządzenia!
- > Urządzenie należy przechowywać w suchym miejscu poza zasięgiem dzieci.
- > Urządzenie można zawiesić na wieszaku za pętlę do zawieszania [7].

## 6. CZYSZCZENIE I DBAŁOŚĆ O URZĄDZENIE



### Ostrzeżenie

- Przed czyszczeniem należy każdorazowo wyjąć kabel sieciowy z gniazdka. Niebezpieczeństwo porażenia prądem elektrycznym!
- Do wnętrza urządzenia nie może dostać się woda! Niebezpieczeństwo porażenia prądem elektrycznym!
- Nie czyścić łatwopalnymi cieczami! Zagrożenie pożarowe!



### Wskazówka

- Urządzenie nie wymaga konserwacji.
- Chronić urządzenie przed kurzem, zabrudzeniem i wilgocią.
- Nie myć urządzenia w zmywarce!
- Nie używać żadnych ostrych, szorujących czy agresywnych środków czyszczących ani twardych szczotek!
- Obudowę prostownicy oraz płytki grzewcze można czyścić miękką ściereczką zwilżoną ciepłą wodą.

## 7. DANE TECHNICZNE

Waga	około 272 g
Napięcie zasilania	100-240 V~, 50-60 Hz
Pobór mocy	32 W
Zakres temperatury	około 210 °C
Klasa bezpieczeństwa	II
Warunki eksploatacji	do stosowania tylko w pomieszczeniach zamkniętych
Dopuszczalny zakres temperatury	-10 do +40 °C

Prawo do zmian technicznych zastrzeżone.

**Urządzenie posiada znak CE i spełnia wymagania następujących dyrektyw Unii Europejskiej:**

- Dyrektywa niskonapięciowa 2006/95/WE
- Dyrektywa o kompatybilności elektromagnetycznej 2004/108/WE

## 8. UTYLIZACJA

W związku z wymogami w zakresie ochrony środowiska, nie należy wyrzucać urządzenia po zakończeniu eksploatacji wraz z odpadami domowymi. Utylizacja odbywa się w odpowiednich punktach zbiórki wyznaczonych w danym kraju. Urządzenie należy zutylizować zgodnie z Dyrektywą WE o zużytych urządzeniach elektrycznych i elektronicznych – WEEE (Waste Electrical and Electronic Equipment). W razie pytań należy zwrócić się do odpowiedniej instytucji odpowiedzialnej za utylizację.



## 9. GWARANCJA

Szczegółowe informacje na temat gwarancji i warunków gwarancji znajdują się w załączonej ulotce gwarancyjnej.



**Lees deze gebruiksaanwijzing zorgvuldig door. Volg de waarschuwingen en veiligheidsrichtlijnen op. Bewaar de gebruiksaanwijzing voor later gebruik. Zorg ervoor dat de gebruiksaanwijzing toegankelijk is voor andere gebruikers. Geef als u het apparaat aan iemand anders geeft, ook de gebruiksaanwijzing mee.**

## Omvang van de levering

Controleer of de buitenkant van de verpakking intact is en of alle onderdelen aanwezig zijn. Alvorens het apparaat te gebruiken, moet worden gecontroleerd of het apparaat en de toebehoren zichtbaar beschadigd zijn en moet al het verpakkingsmateriaal worden verwijderd. Wij adviseren u het apparaat bij twijfel niet te gebruiken en contact op te nemen met de verkoper of met de betreffende klantenservice.

- 1 x Haartang HS 15
- 1 x Deze gebruikshandleiding

## Inhoudsopgave







1. Verklaring van de symbolen .....	58	6. Toestel reinigen en onderhouden .....	62
2. Beoogd gebruik .....	59	7. Technische gegevens .....	62
3. Beschrijving van het apparaat .....	59	8. Verwijdering .....	63
4. Veiligheidsrichtlijnen .....	60	9. Garantie .....	63
5. Bedienen .....	61		









## **WAARSCHUWING**

- Het apparaat is alleen bestemd voor privégebruik, niet voor commercieel gebruik.
- Dit apparaat kan worden gebruikt door kinderen van 8 jaar en ouder en door personen met beperkte fysieke, zintuiglijke of mentale vermogens of gebrek aan ervaring of kennis, maar alleen als zij het apparaat onder toezicht gebruiken of zijn geïnstrueerd over het veilige gebruik van het apparaat en zij de daaruit voortkomende gevaren begrijpen.
- Kinderen mogen niet met het apparaat spelen.
- Het apparaat mag niet door kinderen worden gereinigd of onderhouden, tenzij dit onder toezicht gebeurt.
- Als het netsnoer van dit apparaat beschadigd raakt, moet het netsnoer worden verwijderd.
- Als het apparaat in een badkamer wordt gebruikt, moet u na gebruik de stekker uit het stopcontact trekken. De nabijheid van water vormt namelijk een gevaar, ook als het apparaat is uitgeschakeld.
- Als aanvullende veiligheidsmaatregel wordt aanbevolen om een aardlekschakelaar (RCD) te installeren waarbij de aanspreekstroom van het stroomcircuit van de badkamer niet meer dan 30 mA bedraagt. Voor meer informatie hierover kunt u terecht bij uw lokale elektro-specialzaak.
- Gebruik het apparaat niet in de buurt van badkuipen, wastafels, douches of andere reservoirs met water of andere vloeistoffen – gevaar voor elektrische schokken!

## **1. VERKLARING VAN DE SYMBOLEN**

Op het apparaat, in de gebruiksaanwijzing, op de verpakking en op het typeplaatje van het apparaat worden de volgende symbolen gebruikt:

	<b>Waarschuwing</b>	Gebruik dit apparaat niet in water, niet in de buurt van water en niet als u zich in of onder water bevindt (bijv. bij wastafels, onder de douche of in bad) – gevaar voor elektrische schokken!
	<b>Waarschuwing</b>	Waarschuwing voor situaties met risico op verwonding of gevaar voor uw gezondheid.
	<b>Let op</b>	Waarschuwing voor mogelijke schade aan het apparaat of de toebehoren.
	<b>Aanwijzing</b>	Verwijzing naar belangrijke informatie
	Veiligheidsklasse II	
		Scheid de verpakkingscomponenten en voer het afval volgens de lokale voorschriften af.

	Aanduiding voor de identificatie van het verpakkingsmateriaal. A = materiaalafkorting, B = materiaalnummer: 1-7 = kunststoffen, 20-22 = papier en karton
	Scheid het product en de verpakkingscomponenten en voer het afval volgens de lokale voorschriften af.
	Verwijder het apparaat conform de EU-richtlijn voor afgedankte elektrische en elektronische apparatuur – WEEE (Waste Electrical and Electronic Equipment).
	Lees de gebruiksaanwijzing.
	<b>CE-markering</b> Dit product voldoet aan de eisen van de geldende Europese en nationale richtlijnen.
	UKCA-markering (United Kingdom Conformity Assessed Mark)
	Fabrikant
	Importeursymbool

## 2. BEOOGD GEBRUIK

De haartang mag uitsluitend voor het gladstrijken en in vorm brengen van haar en is uitsluitend voor privégebruik bestemd!

### **Waarschuwing**

Gebruik het apparaat uitsluitend:

- uitwendig,
- voor het doel waarvoor dit apparaat ontwikkeld is en uitsluitend op de in deze gebruiksaanwijzing aangegeven wijze.

Elk oneigenlijk gebruik kan gevaarlijk zijn!

## 3. BESCHRIJVING VAN HET APPARAAT

<b>1</b> Gecoate warmteplaten met keramiek	<b>5</b> Vergrendeling
<b>2</b> Bedrijfscontrolelampje	<b>6</b> 360° draaischarnier
<b>3</b> Aan/Uit-schakelaar	<b>7</b> Knikbescherming met ophangoog
<b>4</b> Voet	<b>8</b> Netsnoer

## 4. VEILIGHEIDSRICHTLIJNEN



### **Gevaar**

**Ter voorkoming van schade aan de gezondheid, wordt gebruik van het apparaat ten zeerste afgeraden in de volgende gevallen:**

- Dompel het apparaat nooit onder in water of andere vloeistoffen! Gevaar voor elektrische schokken!
- Mocht het apparaat ondanks alle voorzorgsmaatregelen toch in het water vallen, trek dan direct de stekker uit het stopcontact! Haal het apparaat niet uit het water! Gevaar voor elektrische schokken!
- Laat het apparaat controleren door een erkende reparateur voordat u het weer gebruikt! Levensgevaar door elektrische schokken!
- Gebruik het apparaat niet meer als het op de grond is gevallen of op andere wijze beschadigd is geraakt. Gevaar voor elektrische schokken en verwondingen!
- Bij zichtbare beschadiging van het apparaat, het netsnoer, de stekker of de toebehoren. Wij adviseren u om het apparaat bij twijfel niet te gebruiken en contact op te nemen met de verkoper of met de betreffende klantenservice. Gevaar voor elektrische schokken!
- Houd verpakkingsmateriaal buiten bereik van kinderen – verstikkingsgevaar!
- Gebruik geen verlengsnoer in de badkamer, zodat u de stekker in noodgevallen snel kunt bereiken en verwijderen.



### **Waarschuwing**

**Neem de volgende voorzorgsmaatregelen in acht ter voorkoming van schade aan uw gezondheid:**

- Zorg ervoor dat u het apparaat niet gebruikt in de buurt van licht ontvlambare vloeistoffen. Brandgevaar!
- Leg het apparaat uitsluitend op een niet-brandbare ondergrond. Brandgevaar!
- De stijltang mag niet worden afgedekt – brandgevaar!
- Gebruik het apparaat niet op kunsthaar – brandgevaar!

### **i Aanwijzingen**

- Alvorens het apparaat te gebruiken, moet al het verpakkingsmateriaal worden verwijderd.
- Sluit het apparaat alleen aan op een stopcontact met de op het typeplaatje aangegeven netspanning.
- Trek het netsnoer uitsluitend aan de stekker uit het stopcontact.
- Gebruik geen accessoires of aanvullende producten die niet door de fabrikant zijn aanbevolen c.q. die niet worden aangeboden als accessoire.
- Als u het apparaat opent of zelf repareert, kan een storingsvrije werking niet langer worden gegarandeerd. Als u het apparaat desondanks opent of repareert, vervalt de garantie.
- Laat het apparaat in geval van een storing of beschadiging repareren door een gekwalificeerde reparateur.
- Laat het apparaat tijdens het gebruik nooit onbeheerd achter.
- Gebruik dit apparaat niet in de buitenlucht.
- Wanneer u dit apparaat van de hand doet, geef dan deze gebruiksaanwijzing mee.

## 5. BEDIENEN

### **Waarschuwing**

- Zorg ervoor dat u op een droge, niet-geleidende ondergrond staat als u het apparaat gebruikt. Gevaar voor elektrische schokken!
- Zorg ervoor dat u droge handen hebt! Gevaar voor elektrische schokken!
- Zorg ervoor dat uw haar droog is! Gevaar voor elektrische schokken!
- Het apparaat kan afhankelijk van de temperatuurinstelling en de gebruiksduur heel heet worden. Pak het apparaat als het heet is alleen beet bij de handgreep – verbrandings- en brandgevaar!
- Raak de warmteplaten [1] niet aan. Verbrandingsgevaar!
- Klem geen voorwerpen tussen de warmteplaten [1].
- Schakel het apparaat onmiddellijk uit als het defect is of als zich tijdens het gebruik storingen voordoen.

### **Let op**

- Ontwar het netsnoer [8] als het verdraaid is.
- Trek niet aan het netsnoer [8] en verdraai of knik het ook niet. Leg of trek het snoer niet op of over scherpe, puntige of hete oppervlakken.
- Klem het netsnoer [8] niet tussen bijvoorbeeld schuifladen of deuren. Beschadigde of verdraaide netsnoeren vergroten het risico op elektrische schokken!

## Haar gladstrijken/vormen

- > Droog uw haar volledig voor u de haartang gebruikt.
- > Het haar moet schoon zijn en vrij van stylingproducten. Uitgezonderd zijn speciale producten die het gladstrijken van het haar ondersteunen.
- > Kam uw haar met een grof getande kam om het te ontwarren.
- > Ontgrendel de stijltang door de vergrendeling [5] naar buiten te schuiven.
- > Schuif de Aan/Uit-schakelaar naar links in de stand ,ON'.
- > Na circa 60 seconden is de haartang klaar voor gebruik.
- > Deel het haar in verschillende haarslierten met een breedte van circa 3 tot 4 cm in. Houd de slierten strak en leg ze aan de haarwortel tussen de verwarmingsplaten [1].
- > Beweeg de haartang langzaam en gelijkmatig van de haarwortel tot aan de haarpunten. Blijf met de haartang niet langer dan twee seconden op een plaats. Zo krijgt u uitstekende resultaten zonder het haar teveel op de proef te stellen of te beschadigen.
- > U kunt de haarpunten vormen door de haartang naar buiten of binnen te draaien voor u hem over de haarpunten naar buiten trekt.

### **Aanwijzing**

Voor uw veiligheid schakelt de haartang na 30 minuten automatisch uit.

## Na het gebruik

- > Schuif de Aan/Uit-schakelaar naar rechts in de stand ,OFF'.
- > Leg de haartang op een niet-brandbare ondergrond.

- > Trek na elk gebruik de stekker uit het stopcontact.
- > Laat het toestel afkoelen.
- > De netkabel [8] niet rond het toestel wikkelen!
- > Bewaar het toestel op een droge en voor kinderen ontoegankelijke plaats.
- > Het toestel kan aan het ophangoog [7] aan een haak opgehangen worden.

## 6. TOESTEL REINIGEN EN ONDERHOUDEN

### **Waarschuwing**

- Trek voordat u het apparaat reinigt altijd de stekker uit het stopcontact. Gevaar voor elektrische schokken!
- Zorg ervoor dat er geen water in het apparaat terechtkomt! Gevaar voor elektrische schokken!
- Reinig het apparaat niet met licht ontvlambare vloeistoffen! Brandgevaar!

### **Aanwijzing**

- Uw apparaat is onderhoudsvrij.
- Bescherm het apparaat tegen stof, vuil en vocht.
- Reinig het apparaat niet in een vaatwasmachine!
- Gebruik geen scherpe, puntige, schurende of bijtende reinigingsmiddelen of harde borstels!
- De behuizing van de stijltang en de warmteplaten kunnen met een zachte, met warm water bevochtigde doek worden gereinigd.

## 7. TECHNISCHE GEGEVENS

Gewicht	circa 272 g
Spanningsvoeding	100-240 V~, 50-60 Hz
Opgenomen vermogen	32 W
Temperatuurbereik	circa 210 °C
Beschermklasse	II
Omgevingsvoorwaarden	Alleen voor binnenruimtes bestemd
Toegestaan temperatuurbereik	-10 tot +40 °C

Technische wijzigingen voorbehouden.

**Het toestel draagt de CE-aanduiding en voldoet aan de volgende EU-richtlijnen:**

- 2006/95/EC laagspanningsrichtlijn
- 2004/108/EC EMC-richtlijn

## 8. VERWIJDERING

Met het oog op het milieu mag het apparaat aan het einde van zijn levensduur niet met het gewone huisvuil worden weggegooid. U kunt het apparaat inleveren bij gespecialiseerde inzamelpunten in uw land. Verwijder het apparaat conform de EU-richtlijn voor afgedankte elektrische en elektronische apparatuur – WEEE (Waste Electrical and Electronic Equipment). Voor meer informatie kunt u contact opnemen met de verantwoordelijke instanties voor afvalverwijdering in uw gemeente.



## 9. GARANTIE

Meer informatie over de garantie en de garantievooraarden vindt u in het meegeleverde garantieblad.



**Læs denne betjeningsvejledning omhyggeligt igennem. Overhold advarslerne og sikkerhedsanvisningerne. Opbevar betjeningsvejledningen til senere brug. Gør betjeningsvejledningen tilgængelig for andre brugere. Vedlæg også betjeningsvejledningen ved overdragelse af apparatet.**

## **Leveringsomfang**

Kontrollér, at den leverede vares emballage er ubeskadiget, og at alt er med. Kontrollér før brug, at apparatet og tilbehøret ikke har synlige skader, og at alt emballagemateriale er fjernet. Anvend ikke apparatet i tvivlstilfælde, og kontakt din forhandler eller den anførte kundeserviceadresse, hvis du har spørgsmål.

- 1 x Fladjern HS 15
- 1 x Denne brugsanvisning

## **Inholdsfortegnelse**









1. Symbolforklaring .....	65	6. Rengøring og pleje af apparatet .....	68
2. Tilsigtet brug.....	66	7. Tekniske data.....	69
3. Beskrivelse af apparatet.....	66	8. Bortskaffelse.....	69
4. Sikkerhedsvejledninger .....	66	9. Garanti .....	69
5. Betjening .....	67		







## ADVARSEL

- Apparatet er kun beregnet til privat brug og derhjemme, ikke til erhvervs-mæssig brug.
- Dette apparat kan anvendes af børn fra 8 år og derover samt af personer med nedsatte fysiske, sensoriske eller mentale evner eller mangel på erfaring og viden, hvis de er under opsyn eller er blevet undervist i sikker brug af apparatet og forstår de dermed forbundne farer.
- Børn må ikke lege med apparatet.
- Rengørings- og brugervedligeholdelse må ikke udføres af børn, medmindre de er under opsyn.
- Hvis el-ledningen til dette apparat bliver beskadiget, skal den bortskaffes.
- Hvis apparatet anvendes på et badeværelse, skal netstikket trækkes ud efter brug, da vand udgør en fare, også selvom apparatet er slukket.
- Som yderligere sikkerhed anbefales det at installere en fejlstrømsafbryder RCD i badeværelsets elektriske strømkreds med en tilladt reststrøm på maks. 30 mA. Yderligere informationer fås hos din lokale elektriker.
- Anvend aldrig apparatet i nærheden af badekar, håndvaske, brusebad eller andre kar, som indeholder vand eller andre væsker – fare for elektrisk stød!

## 1. SYMBOLFORKLARING

Følgende symboler anvendes på apparatet, i betjeningsvejledningen, på emballagen og på apparatets typeskilt:

	<b>Advarsel</b>	Apparatet må ikke anvendes i nærheden af vand eller i vand (f.eks. håndvaske, brusebad, badekar) – fare for elektrisk stød!
	<b>Advarsel</b>	Advarsel om risiko for tilskadekomst eller sundhedsfare
	<b>Vigtigt</b>	Sikkerhedsanvisning vedrørende mulige skader på apparatet/tilbehøret
	<b>Bemærk</b>	Vigtige oplysninger
	Beskyttelsesklasse II	
	Skil emballagekomponenterne ad, og bortskaf dem i overensstemmelse med de lokale bestemmelser.	
	Mærkning til identifikation af emballagemateriale. A = materialeforkortelse, B = materialenummer: 1-7 = plast, 20-22 = papir og pap	
	Produktet og emballagekomponenterne skal adskilles og bortskaffes i henhold til de lokale bestemmelser.	

	Bortskaffelse i henhold til EF-direktivet om affald af elektrisk og elektronisk udstyr – WEEE (Waste Electrical and Electronic Equipment)
	Læs betjeningsvejledningen
	<b>CE-mærkning</b> Dette produkt opfylder kravene i de gældende europæiske og nationale direktiver.
	UKCA-mærket
	Producent
	Importørsymbol

## 2. TILSIGTET BRUG

Fladjernet må kun bruges til glatning og formning af hår i private hjem!









### Advarsel

Anvend udelukkende apparatet:

- til udvortes brug.
- til det formål, som det er udviklet til, og på den måde, som er beskrevet i denne betjeningsvejledning.

Enhver utilsigtet anvendelse kan være farlig!

## 3. BESKRIVELSE AF APPARATET

 1 Varmeplader med keramisk belægning	 5 Lås
 2 Driftskontrollampe	 6 360°-drejeled
 3 tænd/sluk-kontakt	 7 Knækbeskyttelse med ophængsøsken
 4 Fod	 8 Netledning

## 4. SIKKERHEDSVEJLEDNINGER



### Fare

For at forebygge sundhedsmæssige skader frarådes brugen af apparatet i de følgende tilfælde på det kraftigste:

- Nedsæk aldrig apparatet i vand eller en anden væske! Fare for elektrisk stød!
- Træk omgående stikket ud af stikkontakten, hvis apparatet trods alle sikkerhedsforanstaltninger falder i vandet. Grib ikke ned i vandet! Fare for elektrisk stød!
- Lad apparatet kontrollere hos et autoriseret fagværksted, før det tages i brug igen! Livsfare ved elektrisk stød!

- Hvis apparatet er blevet tabt eller beskadiget på anden vis, må det ikke længere anvendes. Fare for elektrisk stød og personskader!
- Ved en synlig beskadigelse på apparatet, ledningen/stikket eller tilbehøret. Anvend ikke apparatet i tvivlstilfælde, og kontakt din forhandler eller den anførte Kundeserviceadresse. Fare for elektrisk stød!
- Hold børn på afstand af emballagematerialet – fare for kvælning!
- Anvend ikke forlængerledning på badeværelset, således at stikket ved et nødstilfælde er hurtigt at nå.

## **Advarsel**

### **Bemærk følgende punkter for at forebygge sundhedsmæssige skader:**

- Sørg for, at der ikke befinder sig let antændelige væsker i nærheden af apparatet. Brandfare!
- Anbring kun apparatet på et ikke brændbart underlag. Brandfare!
- Hårglatteren må ikke tildækkes – brandfare!
- Anvend ikke apparatet til kunstigt hår – brandfare!

## **Anvisninger**

- Før apparatet anvendes, skal alt emballagemateriale fjernes.
- Tilslut kun apparatet til en stikkontakt med den på typeskiltet angivne spænding.
- Træk kun ledningen ud af stikkontakten ved stikket.
- Anvend ikke tilbehørsdele, som ikke er anbefalet af producenten, eller som ikke tilbydes som tilbehør.
- Apparatet må under ingen omstændigheder åbnes eller repareres, da en fejlfri funktion ellers ikke længere kan garanteres. Overholdes dette ikke, bortfalder garantien.
- Lad ved en defekt eller beskadigelse apparatet reparere hos et kvalificeret fagværksted.
- Lad ikke apparatet uden opsyn under brug.
- Anvend ikke apparatet udenfor.
- Hvis apparatet videregives til tredjemand, skal denne betjeningsvejledning også gives med.

## **5. BETJENING**

### **Advarsel**

- Stil dig på en tør overflade, som ikke er elektrisk ledende. Fare for elektrisk stød!
- Sørg for, at dine hænder er tørre! Fare for elektrisk stød!
- Dit hår skal være tørt! Fare for elektrisk stød!
- Apparatet kan afhængigt af temperaturindstillingen og brugsvareigheden blive meget varmt. Berør ved varm tilstand kun grebet – forbrændings og brandfare!
- Berør ikke varmepladerne [1]. Forbrændingsfare!
- Klem ikke genstande mellem varmepladerne [1].
- Sluk omgående for apparatet, hvis det er defekt, eller der foreligger forstyrrelser.

## **Vigtigt!**

- Sno ledningen [8] ud, hvis den er drejet.
- Træk, drej eller bøj ikke ledningen [8] eller træk eller læg den ikke over/på skarpe, spidse genstande eller varme overflader.
- Klem ikke ledningen [8] i f.eks. skuffer eller døre. Beskadigede eller drejede ledninger øger risikoen for elektrisk stød!

## **Glatning/formning af hår**

- > Tør håret helt, før du tager fladjernet i brug.
- > Håret skal være rent og frit for stylingprodukter. En undtagelse herfra er specielle produkter, som gør det lettere at glatte hår.
- > Red håret med en grovtanded kam for at filtrere det ud.
- > Luk hårglatteren op ved at skubbe låsemekanismen [5] udad.
- > Skub tænd/sluk-knappen til venstre til positionen „ON“.
- > Efter cirka 60 sekunder er fladjernet klar til brug.
- > Del håret i enkelte lokker med en bredde på cirka 3 til 4 cm. Hold stramt om lokkerne, og læg dem skiftevis mellem varmepladerne frem til hårkanten [1].
- > Bevæg fladjernet langsomt og jævnt fra hårkanten til hårdspidsen. Hold ikke fladjernet længere end to sekunder på samme sted. Dermed får du de bedste resultater uden at slide eller ødelægge håret.
- > Du kan forme hårdspidserne ved at dreje fladjernet indad eller udad, før du trækker det ud over hårdspidserne.

## **Bemærk**

Af hensyn til din sikkerhed slukker fladjernet automatisk efter 30 minutter.

## **Efter brug**

- > Skub tænd/sluk-knappen til højre til position „OFF“.
- > Læg fladjernet på et ikke-brændbart underlag.
- > Tag stikket ud af stikkontakten efter brug.
- > Lad apparatet køle af.
- > Rul aldrig netledningen [8] omkring apparatet!
- > Opbevar apparatet på et tørt sted utilgængeligt for børn.
- > Apparatet kan også hænges op på en krog ved hjælp af ophængsøskenet [7].

## **6. RENGØRING OG PLEJE AF APPARATET**

### **Advarsel**

- Træk før rengøring altid stikket ud af stikkontakten. Fare for elektrisk stød!
- Sørg for, at der ikke kommer vand ind i enheden! Fare for elektrisk stød!
- Rengør ikke med let antændelige væsker! Brandfare!

## **i Bemærk**

- Apparatet skal ikke vedligeholdes.
- Beskyt apparatet mod støv, snavs og fugt.
- Rengør ikke apparatet i opvaskemaskinen!
- Anvend ikke skarpe, spidse, skurende, ætsende rengøringsmidler eller hårde børster!
- Hårglatterens overflade og varmepladerne kan rengøres med en blød klud, som er fugtet med varmt vand.

## **7. TEKNISKE DATA**

Vægt	cirka 272 g
Spændingsforsyning	100-240 V~, 50-60 Hz
Optaget effekt	32 W
Temperaturområde	cirka 210 °C
Kapslingsklasse	II
Omgivelsesbetingelser	Kun til indendørs brug
Tilladt temperaturområde	-10 til +40 °C

Forbehold for tekniske ændringer.

### **Apparatet er forsynet med CE-mærker og opfylder følgende EU-direktiver:**

- 2006/95/EF lavspændingsdirektivet
- 2004/108/EF EMV-direktivet

## **8. BORTSKAFFELSE**

Af hensyn til miljøet må det udtjente apparat ikke bortskaffes sammen med husholdningsaffaldet. Bortskaffelse kan ske på genbrugsstationerne i dit land. Apparatet skal bortskaffes i henhold til Rådets direktiv vedrørende elektrisk og elektronisk affald – WEEE (Waste Electrical and Electronic Equipment). Henvend dig til din kommunes affaldsforvaltning, hvis du har andre spørgsmål.



## **9. GARANTIE**

Nærmere oplysninger om garantien og garantibetingelserne findes i det medfølgende garanti-hæfte.



Läs igenom denna bruksanvisning noggrant. Följ varnings- och säkerhetsinformationen. Spara bruksanvisningen för framtida bruk. Se till att bruksanvisningen är tillgänglig för andra användare. Om produkten överläts till någon annan ska bruksanvisningen medfölja produkten.

### I förpackningen ingår följande

Kontrollera leveransen för att se att förpackningen är oskadad och att alla delar finns med. Före användning bör du kontrollera att produkten och tillbehören inte har några synliga skador och att allt förpackningsmaterial har avlägsnats. Använd inte produkten i tveksamma fall, utan vänd dig till återförsäljaren eller till vår kundtjänst på angiven adress.

- 1 x Plattång HS 15
- 1 x Denna bruksanvisning

### Innehållsförteckning







1. Teckenförklaring .....	71	6. Rengöring och skötsel av apparaten..	74
2. Avsedd användning .....	72	7. Tekniska data .....	75
3. Beskrivning av produkten.....	72	8. Avfallssortering .....	75
4. SäkerhetsinformatioN.....	72	9. Garantie .....	75
5. Handhavande .....	73		







## **VARNING**

- Produkten är endast avsedd för privat bruk och får inte användas i kommersiellt syfte.
- Produkten får användas av barn över åtta år och av personer med begränsad fysisk, sensorisk eller mental förmåga eller bristande erfarenheter och kunskaper under förutsättning att de hålls under uppsikt eller instrueras i hur produkten ska användas på ett säkert sätt och förstår vilka risker användningen innebär.
- Låt inte barn leka med produkten.
- Rengöring och allmänt underhåll får inte utföras av barn om de inte står under uppsikt av en vuxen.
- Om produktens nätkabel skadas måste den kasseras.
- Om produkten används i ett badrum ska kontakten dras ut efter användning, eftersom närheten till vatten utgör en fara även när produkten är avstängd.
- Som ett extra skydd rekommenderas installation av en jordfelsbrytare med en utlösningsström på maximalt 30 mA i badrummets strömkrets. Du kan få information om detta från din lokala elfackhandlare.
- Använd aldrig produkten i närheten av badkar, handfat, duschar eller andra kärl som innehåller vatten eller andra vätskor. Risk för elektrisk stöt!

## 1. TECKENFÖRKLARING

På produkten, i bruksanvisningen, på förpackningen och på produktens typskylt används följande symboler:

	<b>Varning</b>	Produkten får inte användas i eller nära vatten (t.ex. handfat, dusch, badkar). Risk för elektrisk stöt!
	<b>Varning</b>	Varningsinformation om skade- eller hälsorisker
	<b>OBS!</b>	Säkerhetshänvisningar rörande möjliga skador på produkten/tillbehören
	<b>Information</b>	Hänvisar till viktig information
	Kapslingsklass II	
	Sortera förpackningskomponenterna och avfallshantera dem i enlighet med de kommunala föreskrifterna.	
	Märkning för identifiering av förpackningsmaterial. A = materialförkortning, B = materialnummer: 1-7 = plast, 20-22 = papper och kartong	

	Separera produkten och förpackningskomponenterna och avfallshandera enligt kommunala föreskrifter.
	Avfallshandera produkten enligt EG-direktivet om avfall som utgörs av eller innehåller elektriska eller elektroniska produkter – WEEE.
	Läs bruksanvisningen
	<b>CE-märkning</b> Denna produkt uppfyller kraven i gällande europeiska och nationella direktiv.
	United Kingdom Conformity Assessed Mark
	Tillverkare
	Symbol för importör

## 2. AVSEDD ANVÄNDNING

Plattången får endast användas för utslätning och formning av håret för eget privat bruk!

### **Varning**

Produkten är enbart avsedd

- för utvärtes bruk
- för att användas för det syfte som den är utvecklad för och på det sätt som anges i bruksanvisningen.

All felaktig användning kan vara farlig!

## 3. BESKRIVNING AV PRODUKTEN

<b>1</b> Keramikbelagda värmeplattor	<b>5</b> Låsning
<b>2</b> Kontrollampa	<b>6</b> 360° vridled
<b>3</b> På-/avbrytare	<b>7</b> Böjskydd med upphängningsögla
<b>4</b> Stativ	<b>8</b> Nätkabel

## 4. SÄKERHETSINFORMATION



### **Fara**

Användaren avråds från att använda produkten i följande fall, eftersom användning kan orsaka personskador:

- Doppa aldrig produkten i vatten eller andra vätskor! Risk för elektrisk stöt!
- Om produkten trots vidtagna försiktighetsåtgärder faller i vattnet ska du omedelbart dra ut stickkontakten ur eluttaget! Stick inte ned handen i vattnet! Risk för elektrisk stöt!

- Låt en auktoriserad fackverkstad kontrollera produkten innan du börjar använda den igen! Elektriska stötar innebär livsfara!
- Om produkten ramlar ned på golvet eller skadas på annat sätt får den inte användas längre. Risk för elektrisk stöt och personskada!
- Vid synlig skada på produkt, nätkabel, stickkontakt eller tillbehör. Använd inte produkten i tveksamma fall utan vänd dig till återförsäljaren eller till vår kundtjänst på angiven adress. Risk för elektrisk stöt!
- Håll barn borta från förpackningsmaterialet. Risk för kvävning!
- Använd ingen förlängningskabel i badrummet, eftersom stickkontakten måste kunna nå snabbt i en nödsituation.

### **Varning**

#### **För att undvika personskador är det viktigt att iaktta följande:**

- Se till att det inte finns några lättantändliga vätskor i närheten av produkten. Risk för brand!
- Lägg endast produkten på ett brandsäkert underlag. Risk för brand!
- Plattången får inte täckas över – risk för brand!
- Använd inte produkten på syntetiskt hår – risk för brand!

### **Information**

- Innan produkten börjar användas ska allt förpackningsmaterial avlägsnas.
- Anslut endast produkten till ett eluttag med den spänning som anges på på typskylten.
- Håll i stickkontakten när nätkabeln dras ur eluttaget.
- Använd inga tillbehör som inte rekommenderas eller tillhandahålls av tillverkaren.
- Öppna eller reparera aldrig produkten på egen hand eftersom det då inte längre kan garanteras att den fungerar felfritt. Om denna anvisning inte följs upphör garantin att gälla.
- Om produkten slutar fungera eller om den skadas ska den repareras av en kvalificerad fackverkstad.
- Lämna inte produkten utan uppsikt under användning.
- Använd inte produkten utomhus.
- Om du överlämnar produkten åt någon annan måste bruksanvisningen medfölja.

## **5. HANDHAVANDE**

### **Varning**

- Stå på ett torrt underlag som inte är elektriskt ledande. Risk för elektrisk stöt!
- Händerna måste vara torra! Risk för elektrisk stöt!
- Håret måste vara torrt! Risk för elektrisk stöt!
- Produkten kan bli mycket varm beroende på temperaturinställning och användningstid. Håll enbart i handtaget när produkten är varm. Risk förbrandskador eller brand!
- Vidrör inte värmeplattorna [1]. Risk för brännskador!
- Kläm inte några föremål mellan värmeplattorna [1].
- Stäng omedelbart av produkten om den är defekt eller om driftstörningar uppstår.

## **Obs!**

- Red ut nätkabeln [8] om den har trasslat sig.
- Dra inte i nätkabeln [8], vrid eller böj den inte och lägg den inte över skarpa eller spetsiga föremål eller varma ytor.
- Kläm aldrig nätkabeln [8] i lådor, dörrar eller motsvarande. En skadad eller tilltrasslad nätkabel ökar risken för elektriska stötar!

## **Utslätning/formning av håret**

- > Torka håret helt innan du använder plattången.
- > Håret måste vara rent och fritt från stylingprodukter. Ett undantag är speciella produkter som ska underlätta utslätningen av håret.
- > Kamma ut håret med en grovtandad kam för att reda ut det.
- > Lås upp plattången med låset [5] genom att skjuta det utåt.
- > Skjut PÅ/AV-knappen åt vänster till läge „ON“.
- > Efter ca 60 sekunder kan du använda plattången.
- > Dela upp håret i separata slingor med ca 3 till 4 cm bredd. Håll slingorna sträckta och lägg dem på håransatsen mellan värmeplattorna [1].
- > Rör plattången långsamt och likformigt från håransatsen ut till hårtopparna. Håll inte kvar tången längre än två sekunder på samma ställe. På det sättet når du bästa resultat utan att stressa eller skada håret.
- > Du kan forma hårtopparna genom att vrida tången utåt eller inåt innan du drar den utåt över topparna.

## **Obs!**

För din säkerhets skull kopplar apparaten från automatiskt efter 30 minuter.

## **Efter användandet**

- > Skjut På/Av-knappen åt höger till läge „OFF“.
- > Lägg plattången på ett ej brännbart underlag.
- > Dra alltid ut kontakten ur eluttaget efter varje användning.
- > Låt apparaten svalna.
- > Linda aldrig nätkabeln [8] runt apparaten!
- > Förvara apparaten på en torr plats där inte barn kan komma åt den.
- > Apparaten kan hängas upp på en krok i sin upphängningsögla [7].

## **6. RENGÖRING OCH SKÖTSEL AV APPARATEN**

### **Varning**

- Dra alltid ut stickkontakten ur eluttaget före rengöring. Risk för elektrisk stöt!
- Se till att vatten inte kan tränga in i produkten! Risk för elektrisk stöt!
- Rengör inte produkten med lättantändliga vätskor! Risk för brand!

## **i** Information

- Produkten är underhållsfri.
- Skydda produkten mot damm, smuts och fukt.
- Diska inte produkten i diskmaskin!
- Använd inga skarpa, spetsiga verktyg, slipande eller frätande rengöringsmedel eller hårda borstar!
- Höljet kring plattången och värmeplattorna kan rengöras med en mjuk trasa som fuktas i ljummet vatten.

## 7. TEKNISKA DATA

Vikt	ca 272 g
Spänningsförsörjning	100-240 V~, 50-60 Hz
Effektförbrukning	32 W
Temperaturområde	ca 210 °C
Skyddsklass	II
Omgivningsbetingelser	Endast tillåten för inomhusbruk
Tillåtet temperaturområde	-10 till +40 °C

Vi förbehåller oss rätten till tekniska ändringar.

### **Apparaten är CE-märkt och motsvarar följande EU-direktiv:**

- Lågspänningsdirektiv 2006/95/EC
- EMC-direktiv 2004/108/EC

## 8. AVFALLSSORTERING

När produkten har tjänat ut får den av hänsyn till miljön inte slängas bland det vanliga hushållsavfallet. Återvinning kan ske på motsvarande uppsamlingsplats i ditt land. Produkten ska avyttras i enlighet med EG-direktivet om avfall som utgörs av eller innehåller elektriska eller elektroniska produkter – WEEE. Om du har frågor som rör avfallshantering kan du vända dig till ansvarig kommunal myndighet.



## 9. GARANTIE

Mer information om garantin och garantivillkoren hittar du i den medföljande garantifoldern.



**Les nøye gjennom denne bruksanvisningen. Følg advarselne og sikkerhetsmerknadene. Oppbevar bruksanvisningen for senere bruk. Sørg for at den også er tilgjengelig for andre brukere. Hvis du gir produktet videre til andre, skal bruksanvisningen følge med.**

## Leveringsomfang

Kontroller leveransen for å sjekke at kartongemballasjen er uskadet og at innholdet er intakt. Kontroller før bruk at apparatet og tilbehøret ikke har synlige skader og at all emballasje er fjernet. Ikke bruk apparatet hvis du tror det kan være skadet. Henvend deg i stedet til din lokale forhandler eller kontakt kundeservice.

1 x Hårglatter HS 15  
1 x Bruksanvisningen

## Innhold









1. Symbolforklaring .....	77	6. Rengjøring og vedlikehold av apparatet....	80
2. Tiltent bruk.....	78	7. Tekniske data.....	81
3. Apparatbeskrivelse.....	78	8. Kassering.....	81
4. Sikkerhetsanvisninger .....	78	9. Garanti.....	81
5. Bruk.....	79		







## **ADVARSEL**

- Apparatet er kun ment for bruk i boliger/private omgivelser, ikke profesjonelt.
- Dette produktet kan brukes av barn fra 8 år og eldre, samt av personer med reduserte fysiske, sensoriske eller mentale ferdigheter eller av personer som mangler erfaring og kunnskap, når de er under tilsyn eller har fått opplæring i sikker bruk av produktet og hvilke farer som er forbundet med det.
- Barn må ikke leke med produktet.
- Barn må ikke rengjøre og vedlikeholde produktet uten tilsyn.
- Hvis strø姆ledning til dette produktet blir skadet, må den kasseres.
- Hvis apparatet brukes på et bad, må støpselet trekkes ut etter bruk fordi nærhet til vann utgjør fare, selv om apparatet er avslått.
- Som ekstra beskyttelse anbefales installasjon av et feilstrømsvern RCD med en nominell utkoblingsstrø姆 som ikke overskrider 30 mA i badets strømkrets. Ta kontakt med din lokale elektroforretning for informasjon.
- Älä koskaan käytä laitetta kylpyammeen, pesualtaan, suihkun tai muun vettä tai muuta nestettä sisältävään säiliöön läheisyydessä. Sähköiskuvaara!

## 1. SYMBOLFORKLARING

Følgende symboler brukes på selve apparatet, i bruksanvisningen, på emballasjen og på apparatets typeskilt:

	<b>Advarsel</b>	Apparatet må ikke brukes i nærheten av eller i vann (f.eks. servant, dusj, badekar) – fare for elektrisk støt!
	<b>Advarsel</b>	Advarsel om fare for personskader eller helserisiko
	<b>OBS</b>	Sikkerhetsinformasjon om mulig skade på apparatet/tilbehøret
	<b>Merknad</b>	Viktig informasjon
	Beskyttelsesklasse II	
	Skill emballasjekomponentene og kast dem i henhold til lokale forskrifter.	
	Merking for å identifisere emballasjematerialet. A = materialforkortelse, B = materialnummer: 1-7 = kunststoff, 20-22 = papp og papir	
	Skill produktet og emballasjekomponentene, og kast dem i henhold til gjeldende bestemmelser.	

	Avfallshåndteres i samsvar med EU-direktivet for elektrisk og elektronisk avfall EC – WEEE (Waste Electrical and Electronic Equipment)
	Les bruksanvisningen
	<b>CE-merking</b> Dette produktet oppfyller kravene i de gjeldende europeiske og nasjonale direktivene.
	United Kingdom Conformity Assessed Mark
	Produsent
	Symbol for importør

## 2. TILTENKT BRUK

Hårglatteren er kun til privat bruk og glatting og forming av ditt hår.

### **Advarsel**

Apparatet skal kun brukes:

- til utvendig bruk
- til det angitte formålet og på den måten som er beskrevet i denne bruksanvisningen.

Annen bruk enn beskrevet kan være farlig!

## 3. APPARATBESKRIVELSE

 Varmeplater med keramikkbelegg	 Lås
 Drifts-kontrollampe	 360° dreieledd
 Av/på-bryter	 Kabelbeskyttelse med opphengshempe
 Sokkel	 Nettkabel

## 4. SIKKERHETSANVISNINGER



### **Fare**

For å unngå helseskader frarådes bruk av apparatet på det sterkeste i følgende tilfeller:

- Dypp aldri apparatet i vann eller andre væsker. Fare for elektrisk støt!
- Hvis apparatet faller i vann, til tross for alle forholdsregler, så trekk støpselet øyeblikkelig ut av stikkontakten. Ikke berør vannet! Fare for elektrisk støt!
- Sørg for at apparatet kontrolleres av et godkjent serviceverksted før det brukes på nytt. Elektrisk støt kan være livsfarlig!

- Hvis apparatet har falt i bakken eller fått andre skader, må det ikke brukes mer. Fare for elektrisk støt og personskader!
- Ved synlig skade på på apparat, nettkabel/-støpsel eller tilbehør:  
Ikke bruk apparatet hvis du tror det kan være skadet. Henvend deg i stedet til din lokale forhandler eller kontakt kundeservice. Fare for elektrisk støt!
- Hold barn unna emballasjematerialet – fare for kvelning!
- Ikke bruk skjøteledning på badet. Støpslet må være lett tilgjengelig i en nødssituasjon.

### **Advarsel**

**For å unngå helseskader er det viktig at du tar hensyn til følgende:**

- Pass på at det ikke befinner seg lett antenkelige væsker i nærheten av apparatet. Brannfare!
- Apparatet skal kun plasseres på ikke-brennbar underlag. Brannfare!
- Hårglatteren må ikke tildekkes – brannfare!
- Apparatet må ikke brukes på kunstig hår – brannfare!

### **Merknader**

- Fjern all emballasje før apparatet tas i bruk.
- Apparatet skal bare kobles til en stikkontakt med spenningen som er angitt på typeskiltet.
- Hold i støpselet når kabelen trekkes ut av stikkontakten.
- Bruk kun tilleggsdeler som er anbefalt av produsenten eller tilbys som tilbehør.
- Ikke prøv å åpne eller reparere apparatet selv. Hvis dette gjøres, kan det ikke lenger garanteres at apparatet vil fungere korrekt. Brytes denne regelen, blir garantien ugyldig.
- Hvis apparatet har feil eller skader, må du sørge for at det repareres av et godkjent serviceverksted.
- Et apparat som er i drift, må aldri etterlates uten tilsyn.
- Ikke bruk apparatet utendørs.
- Hvis apparatet gis videre til tredjepart, må denne bruksanvisningen følge med.

## 5. BRUK

### **Advarsel**

- Stå på et tørt underlag som ikke leder elektrisk strøm. Fare for elektrisk støt!
- Pass på at hendene dine er tørre! Fare for elektrisk støt!
- Håret må være tørt! Fare for elektrisk støt!
- Apparatet kan bli svært varmt avhengig av temperaturinnstilling og brukstid. Når apparatet er varmt, må kun håndtaket berøres – forbrennings- og brannfare!
- Ikke berør varmeplatene [1]. Fare for forbrenning!
- Ikke klem gjenstander mellom varmeplatene [1].
- Slå av apparatet umiddelbart hvis det er defekt eller det har oppstått driftsforstyrrelser.

## **Fare**

- Rett ut nettkabelen [8] hvis den er vridd.
- Ikke dra i, vri eller knekk nettkabelen [8], og ikke trekk eller legg den over/på skarpe og spisse gjenstander eller varme overflater.
- Pass på at nettkabelen [8] ikke kommer i klem f.eks. i skuffer eller dører. Skadde eller vridde nettkabler øker risikoen for elektrisk støt!

## **Glatte/forme håret**

- > Tørk håret helt tørt før hårglatteren tas i bruk.
- > Håret bør være rent og uten stylingprodukter. Med unntak av spesielle produkter som bidrar til glatting av håret.
- > Gre håret med en grovtannet kam for å løse opp floker.
- > Løsne hårglatteren ved låsen [5] ved å skyve utover.
- > Skyv av/på-bryteren mot venstre til „ON“.
- > Etter ca. 60 sekunder er hårglatteren klar til bruk.
- > Del håret inn i hårlokker med en bredde på ca. 3 til 4 cm. Hold hårlokken stram og legg den mellom varmeplatene [1] inne ved hårfestet.
- > Før hårglatteren langsomt og jevnt fra hårfestet og ut til hårtuppene. Hold ikke hårglatteren lenger enn to sekunder på ett sted. Slik får du best resultat uten å slite for mye på eller skade håret.
- > Hårtuppene kan formes ved å vri hårglatteren utover eller innover før den dras utover og over hårtuppene.

## **Merknad**

Av hensyn til din sikkerhet slår hårglatteren seg automatisk av etter 30 minutter.

## **Etter bruk**

- > Skyv av/på-bryteren mot høyre til „OFF“.
- > Legg hårglatteren på et ikke-brennbart underlag.
- > Trekk støpselet ut av stikkontakten etter hver bruk.
- > La apparatet avkjøles.
- > Ikke surr nettkabelen [8] rundt apparatet.
- > Oppbevar apparatet på et tørt sted som er utilgjengelig for barn.
- > Apparatet kan henges på en krok med opphengshempen [7].

# **6. RENGJØRING OG VEDLIKEHOLD AV APPARATET**

## **Advarsel**

- Trekk alltid nettkabelen ut av stikkontakten før rengjøring. Fare for elektrisk støt!
- Pass på at det ikke kommer vann inn i apparatet. Fare for elektrisk støt!
- Ikke rengjør med lettantennelige væsker. Brannfare!

## **i Merknad**

- Apparatet er vedlikeholdsfritt.
- Beskytt apparatet mot støv, skitt og fuktighet.
- Apparatet kan ikke rengjøres i oppvaskmaskin!
- Ikke bruk kaustiske rengjøringsmidler eller stive børster.
- Hårglatterens deksel og varmeplatene kan rengjøres med en myk klut fuktet med varmt vann.

## **7. TEKNISKE DATA**

Vekt	ca. 272 g
Strømforsyning	100-240 V~ 50-60 Hz
Inngangseffekt	32 W
Temperaturområde	ca. 210 °C
Beskyttelsesklasse	II
Miljøbetingelser	Kun tillatt innendørs
Tillatt temperaturområde	-10 til +40 °C

Med forbehold om tekniske endringer.

### **Apparatet har CE-merking og er i henhold til følgende EU-direktiver:**

- 2006/95/EC lavspenningsdirektivet
- 2004/108/EC EMC-direktivet

## **8. KASSERING**

Av hensyn til miljøet skal apparatet, når det ikke kan brukes lenger, ikke kastes sammen med vanlig husholdningsavfall. Apparatet kan avhendes på et lokalt innsamlingssted. Apparatet skal avfallshåndteres i henhold til WEEE-direktivet om elektrisk og elektronisk avfall – WEEE (Waste Electrical and Electronic Equipment). Ved spørsmål må du henvende deg til ansvarlige kommunale myndigheter.



## **9. GARANTIE**

Du finner detaljert informasjon om garantien og garantivilkårene i det medfølgende garantiarket.



**Lue tämä käyttöohje huolellisesti. Noudata varoituksia ja turvallisuusohjeita. Säilytä käyttöohje myöhempää tarvetta varten. Varmista, että käyttöohje on muiden käyttäjien saatavilla. Jos luovutat laitteen eteenpäin, anna käyttöohje laitteen mukana.**

## Pakkauksen sisältö

Tarkista, että pakkaus on ulkoisesti vahingoittumaton ja että toimitus sisältää kaikki osat. Varmista ennen käyttöä, ettei laitteessa ja lisävarusteissa ole näkyviä vaurioita ja että kaikki pakkausmateriaalit on poistettu. Jos olet epävarma laitteen kunnosta, älä käytä laitetta. Ota yhteyttä jälleenmyyjään tai ilmoitettuun asiakaspalveluosoitteeseen.

- 1 x Hiustensuoristaja HS 15
- 1 x Tämä käyttöohje

## Sisällysluettelo









1. Merkkien selitykset.....	83	6. Laitteen puhdistus ja hoito .....	86
2. Tarkoituksenmukainen käyttö.....	84	7. Tekniset tiedot .....	87
3. Laitteen kuvaus .....	84	8. Hävittäminen .....	87
4. Turvallisuusohjeita .....	84	9. Takuu .....	87
5. Käyttö .....	85		





## **VAROITUS**

- Laite on tarkoitettu ainoastaan yksityiseen kotikäyttöön. Sitä ei ole tarkoitettu kaupalliseen käyttöön.
- Yli 8-vuotiaat lapset sekä henkilöt, joiden fyysiset, sensoriset tai henkiset kyvyt ovat heikentyneet tai joilla ei ole tarvittavaa kokemusta ja tietoa, saavat käyttää laitetta, jos heitä valvotaan tai heille opastetaan laitteen turvallinen käyttö ja he ymmärtävät käyttöön liittyvät vaarat.
- Lapset eivät saa leikkiä laitteella.
- Lapset eivät saa puhdistaa tai huoltaa laitetta ilman valvontaa.
- Jos laitteen virtajohto vaurioituu, laite on hävitettävä asianmukaisesti.
- Jos käytät laitetta kylpyhuoneessa, irrota pistoke jokaisen käyttökerran jälkeen, koska sähkölaite on kosteissa tiloissa vaarallinen myös sammutettuna.
- Kylpyhuoneen sähkövirtapiirissä suositellaan käyttämään lisäsuojana vika-virtasuojaa, jonka laukaisuvirtaraja on enintään 30 mA. Saat paikallisesta sähkö- ja elektroniikkaliikkeestä lisätietoja.
- Älä koskaan käytä laitetta kylpyammeen, pesualtaan, suihkun tai muun vettä tai muuta nestettä sisältävän säiliön läheisyydessä. Sähköiskuvaara!

## 1. MERKKIEN SELITYKSET

Laitteessa, sen käyttöohjeessa, pakkauksessa ja tyyppikilvessä käytetään seuraavia symboleita:

	<b>Varoitus</b>	Laitetta ei saa käyttää vedessä tai veden läheisyydessä (esim. käsienpesuallas, suihku, kylpyamme) – sähköiskuvaara!
	<b>Varoitus</b>	Varoitus loukkaantumisvaaroista tai terveyttä uhkaavista vaaroista
	<b>Huomio</b>	Turvallisuusvaroitus mahdollisista laitteelle/lisävarusteille aiheutuvista vaurioista
	<b>Ohje</b>	Huomautus tärkeistä tiedoista
	Suojausluokka II	
	Irrota pakkauksen osat ja hävitä paikallisten määräysten mukaisesti.	
	Pakkausmateriaalin tunnistusmerkintä. A = materiaalin lyhenne, B = materiaalinumero: 1–7 = muovit, 20–22 = paperi ja pahvi	
	Irrota pakkauksen osat tuotteesta ja hävitä paikallisten määräysten mukaisesti.	
	Hävitä laite EU:n antaman sähkö- ja elektroniikkalaiteromua koskevan direktiivin – WEEE (Waste Electrical and Electronic Equipment) mukaisesti	

	Lue käyttöohje
	<b>CE-merkintä</b> Tämä tuote täyttää voimassa olevien eurooppalaisten ja kansallisten määräysten vaatimukset.
	United Kingdom Conformity Assessed Mark
	Valmistaja
	Maahantuojan symboli

## 2. TARKOITUKSENMUKAINEN KÄYTTÖ

Hiustensuoristajaa saa käyttää ainoastaan hiusten suoristamiseen ja muotoiluun kotikäytössä. Laitetta ei ole tarkoitettu ammattikäyttöön.

### Varoitus

Laitetta saa käyttää ainoastaan:

- ulkoisessa käytössä,
- käyttötarkoituksen mukaan ja tässä käyttöohjeessa ilmoitetulla tavalla.

Virheellinen käyttö voi olla vaarallista!

## 3. LAITTEEN KUVAUS

 Pinnoitetut keraamiset lämpölevyt	 Lukitus
 Toiminnan merkkivalo	 360° kääntyvä johto
 Lämpötilansäädin Virtakytkin	 Kääntyvä johtosuoja ja ripustuslenkki
 Tukijalka	 Verkkojohto

## 4. TURVALLISUUSOHJEITA



### Vaara

**Tapaturmien välttämiseksi suosittelemme lopettamaan laitteen käytön välittömästi seuraavissa tapauksissa:**

- Älä koskaan kasta laitetta veteen tai muuhun nesteeseen. Sähköiskuvaara!
- Jos laite kaikista varoimista huolimatta kastuu, irrota verkkopistoke välittömästi pistorasiasta. Älä koskaan tartu kastuneeseen laitteeseen. Sähköiskuvaara!
- Ennen kuin otat laitteen uudelleen käyttöön, vie se valtuutettuun korjausliikkeeseen tarkastettavaksi. Sähköisku aiheuttaa hengenvaaran!
- Jos laite on pudonnut tai muulla tavoin vaurioitunut, sitä ei saa enää käyttää. Sähköisku- ja loukkaantumisvaara!

- Jos huomaat, että laite, verkkojohto/-pistoke tai lisälaitteet ovat vaurioituneet, tai olet epävarma laitteen kunnosta, älä käytä laitetta. Ota yhteyttä jälleenmyyjään tai ilmoitettuun asiakaspalveluosoitteeseen. Sähköiskuvaara!
- Pidä pakkausmateriaali poissa lasten ulottuvilta. Tukehtumisvaara!
- Älä käytä kylpyhuoneessa jatkojohtoa, jotta yletyt hätätilanteessa irrottamaan pistokkeen nopeasti pistorasiasta.

## **Varoitus**

### **Laitteen käyttö on turvallista, kun otat huomioon seuraavat asiat:**

- Tarkista, ettei laitteen lähettyvillä ole helposti syttyviä nesteitä. Tulipalovaara!
- Laske laite ainoastaan palamattomalle alustalle. Tulipalovaara!
- Hiustensuoristajaa ei saa peittää. Tulipalovaara!
- Älä käytä laitetta keinotekoisiiin hiuksiin. Tulipalovaara!

## **Ohjeita**

- Poista kaikki pakkausmateriaali ennen laitteen käyttöä.
- Kytke laite vain sellaiseen pistorasiaan, jonka verkkojännite vastaa tyyppikilvessä ilmoitettua jännitettä.
- Irrota verkkojohto pistorasiasta aina pistokkeesta vetämällä.
- Käytä ainoastaan laitevalmistajan suosittelemia, tähän laitteeseen tarkoitettuja lisävarusteita.
- Laitetta ei missään tapauksessa saa yrittää avata tai korjata, koska tällöin laitteen moitteetonta toimintaa ei enää voida taata. Näiden ohjeiden noudattamatta jättäminen johtaa takuun raukeamiseen.
- Jos laitteessa esiintyy vikoja tai vaurioita, vie laite valtuutettuun korjausliikkeeseen korjattavaksi.
- Älä koskaan jätä laitetta ilman valvontaa virran ollessa kytkettyä.
- Älä käytä laitetta ulkotiloissa.
- Jos laite luovutetaan eteenpäin toiselle henkilölle, tämä käyttöohje on luovutettava tuotteen mukana.

## **5. KÄYTTÖ**

### **Varoitus**

- Asetu kuivalle, sähköä johtamattomalle alustalle. Sähköiskuvaara!
- Varmista, että kätesi ovat kuivat. Sähköiskuvaara!
- Hiusten on oltava kuivat! Sähköiskuvaara!
- Laite saattaa kuumentua voimakkaasti valitusta lämpötilasta ja laitteen käyttöajasta riippuen. Kun laite on kuuma, tartu ainoastaan laitteen kahvaan. Palovamma- ja tulipalovaara!
- Älä kosketa suoristuslevyjä [1]. Palamisvaara!
- Älä aseta esineitä suoristuslevyjen [1] väliin.
- Katkaise laitteen virta välittömästi, jos se ei toimi tai jos siinä ilmenee käyttöhäiriöitä.

## **Huomio**

- Jos verkkojohto [8] on kiertynyt, oikaise se.
- Verkkojohtoa [8] ei saa vetää, kiertää tai taittaa eikä vetää/viedä terävien tai leikkaavien esineiden tai kuumien pintojen ylitse/päälle.
- Verkkojohtoa [8] ei saa jättää puristuksiin esimerkiksi vetolaatikoiden tai ovien väliin. Vahingoittunut tai kiertynyt verkkojohto lisää sähköiskuvaaraa.

## **Hiusten suoristaminen/muotoilu**

- > Käytä hiustensuoristajaa vasta sitten, kun hiuksesi ovat täysin kuivat.
- > Hiusten on oltava puhtaat, eikä niissä saa olla muotoilutuotteita joitakin hiusten suoristamiseen tarkoitettuja erityistuotteita lukuun ottamatta.
- > Selvitä hiukset kampaamalla ne harvapiikkisellä kammalla.
- > Vapauta hiustensuoristajan lukitus [5] ulospäin työntämällä.
- > Työnnä virtakytkin vasemmalle ON-asentoon.
- > Noin 60 sekunnin kuluttua hiustensuoristaja on käyttövalmis.
- > Jaa hiukset yksittäisiin noin 3–4 cm:n levyisiin osioihin. Pitele käsiteltävää hiussuortuvaa kireällä ja vie suortuvan tyviosa suoristuslevyjen [1] väliin.
- > Vedä hiustensuoristaja hitaasti ja tasaisesti hiussuortuvan tyvestä latvaan asti. Älä pidä hiustensuoristajaa samassa kohdassa kahta sekuntia pidempään. Tällä tavoin saavutat parhaan muotoilutuloksen, eikä käsittely vahingoita hiuksiasi.
- > Voit muotoilla hiustesi latvat kääntämällä suoristajaa hiussuortuvan latvaosassa joko ulos- tai sisäänpäin.

## **Huomautus**

Turvallisuussyistä hiustensuoristaja sammuu automaattisesti 30 minuutin jälkeen.

## **Käytön jälkeen**

- > Työnnä virtakytkin oikealle OFF-asentoon.
- > Laske hiustensuoristaja ainoastaan palamattomalle alustalle.
- > Irrota verkkojohto pistorasiasta jokaisen käyttökerran jälkeen.
- > Anna laitteen jäähtyä.
- > Älä kierrä verkkojohtoa [8] laitteen ympärille.
- > Säilytä laite kuivassa paikassa poissa lasten ulottuvilta.
- > Laite voidaan ripustaa koukkuun ripustuslenkistä [7].

## **6. LAITTEEN PUHDISTUS JA HOITO**

### **Varoitus**

- Irrota verkkojohto pistorasiasta aina ennen laitteen puhdistamista. Sähköiskuvaara!
- Huolehdi, ettei laitteen sisäosiin pääse vettä. Sähköiskuvaara!
- Älä puhdistu laitetta herkästi syttyvillä nesteillä. Tulipalovaara!

## **i** Huomautus

- Laitetta ei tarvitse huoltaa.
- Suojaa laite pölyltä, lialta ja kosteudelta.
- Älä puhdistu laitetta astianpesukoneessa!
- Älä käytä laitteen puhdistamiseen teräviä esineitä, voimakkaita, hankaavia tai syövyttäviä puhdistusaineita äläkä karkeita harjoja.
- Hiustensuoristaja ja suoristuslevyt voidaan pyyhkiä pehmeällä, lämpimässä vedessä kostutetulla liinalla.

## 7. TEKNISET TIEDOT

Paino	noin 272 g
Virransyöttö	100–240 V~, 50-60 Hz
Tehontarve	32 W
Lämpötila-alue	noin 210 °C
Suojausluokka	II
Käyttöolosuhteet	Soveltuu vain sisäkäyttöön
Sallittu lämpötila-alue	-10–40 °C

Pidätämme oikeuden teknisiin muutoksiin.

### Laitteessa on CE-merkintä seuraavien EU-standardien vaatimusten mukaisesti:

- Pienjännitedirektiivi 2006/95/EY
- EMC-direktiivi 2004/108/EY

## 8. HÄVITTÄMINEN

Kun laitteen käyttöikä on päättynyt, laitetta ei saa ympäristösyistä hävittää tavallisen kotitalousjätteen mukana. Hävitä käytöstä poistettu laite viemällä se asianmukaiseen keräys- ja kierrätyspisteeseen. Hävitä laite EU:n antaman sähkö- ja elektroniikkaromua koskevan WEEE-direktiivin (Waste Electrical and Electronic Equipment) mukaisesti. Saat lisätietoa paikallisilta jätehuoltoviranomaisilta.



## 9. TAKUU

Tarkempia tietoja takuusta ja takuuehdoista löytyy mukana toimitetusta takuulomakkeesta.







Beurer GmbH • Söflinger Str. 218 • 89077 Ulm, Germany  
[www.beurer.com](http://www.beurer.com) • [www.beurer.healthguide.com](http://www.beurer.healthguide.com)  
[www.beurer-gesundheitsratgeber.com](http://www.beurer-gesundheitsratgeber.com)



Beurer UK Ltd., Suite 16, Stonecross Place, Yew Tree Way  
WA3 2SH Golborne, United Kingdom