



230V~, 50HZ, 3100Watt

Induktion IK 200

Gebrauchsanweisung	2
Instructions for use	9
Mode d'emploi	15
Gebruiksaanwijzing	22
Brugsanvisning	28

Induktion – die moderne Art zu Kochen

1 Liter Flüssigkeit kocht in 4 Minuten!

Ein elektromagnetisches Kraftfeld erhitzt direkt den Topfboden, dadurch

- bis zu 50 % geringerer Stromverbrauch
- bis zu 30 % kürzere Ankochzeit
- Topferkennung und Energieabschaltung, wenn kein Topf auf dem Gerät

Kochgeschirr:

- Einsetzbar sind emaillierte oder induktionsgeeignete Töpfe. Mindestdurchmesser 12 cm, jedoch nicht größer als der Ring auf der Glasplatte. Größere Töpfe können überhitzen, da die Regelung nicht mehr anspringt. Ob Ihr Geschirr geeignet ist, können Sie mit einem Magneten testen. Wenn dieser am Boden haften bleibt, können Sie den Topf verwenden.
- Nicht einsetzbar sind Töpfe aus Aluminium, Kupfer, Glas, Keramik und teilweise Chromnickelstahl.
- Achten Sie darauf, dass der Topfboden nicht zu dünn und eben ist, da dadurch die Temperaturregelung negativ beeinflusst werden kann.
- Platzieren Sie den geeigneten Topf/Pfanne (Mindestdurchmesser 12 cm) auf der Mitte der Platte.
- Bei einigen Töpfen kann es auf Grund der Materialzusammensetzung zu Geräuschen während des Kochens kommen.

Allgemein

Dieses Gerät ist nur für den Gebrauch im Haushalt, Geschäften, Büros, Motels und anderen Unterkünften und Innenräumen, jedoch nicht im Gewerbe bestimmt. Bitte lesen Sie die Gebrauchsanweisung aufmerksam durch und bewahren Sie diese sorgfältig auf. Bei Weitergabe des Gerätes an andere Personen ist die Gebrauchsanweisung mit zu übergeben. Benutzen Sie das Gerät wie angegeben und beachten Sie die Sicherheitshinweise. Für Schäden oder Unfälle, die durch Nichtbeachtung entstehen, wird keine Haftung übernommen.

Sicherheitshinweise

- Personen mit Herzschrittmachern sollten vor Inbetriebnahme ihren Arzt befragen.
- Achten Sie auf eine ausreichende Absicherung.

- Vor Verwendung das Gerät auf Schäden wie Glas- oder Kabelschaden überprüfen. Das Gerät in diesem Fall nicht betreiben.
-  Das Gerät kann von Kindern ab 8 Jahren sowie von Personen mit reduzierten physischen, sensorischen oder mentalen Fähigkeiten oder Mangel an Erfahrung und/oder Wissen benutzt werden, wenn sie beaufsichtigt oder bezüglich des sicheren Gebrauchs des Gerätes unterwiesen wurden und die daraus resultierenden Gefahren verstanden haben. Kinder dürfen nicht mit dem Gerät und der Verpackung spielen. Reinigung und Benutzer-Wartung dürfen nicht durch Kinder durchgeführt werden, es sei denn sie sind älter als 8 Jahre und beaufsichtigt.
- Kinder jünger als 8 Jahre sind vom Gerät und der Anschlussleitung fernzuhalten.
- Das Gerät darf nicht mit einer Zeitschaltuhr oder mit einem separaten Fernwirkssystem betrieben werden!
- Keine heißen Töpfe oder Pfannen auf dem Gerät stehen lassen, damit Kinder oder Tiere diese nicht herunter reißen können.
- Das Gerät darf nur gem. Typenschild an eine geerdete Steckdose angeschlossen werden.
- Das Gerät auf eine stabile, ebene, temperaturbeständige, nicht-metallische Oberfläche stellen. Kinder sollen die heiße Geräteoberfläche oder das Kochgeschirr nicht erreichen.
- Wegen der Belüftung achten Sie darauf, dass ausreichend Platz um das Gerät vorhanden ist.
- Gerät und Netzkabel niemals in Wasser oder andere Flüssigkeit tauchen (Gefahr durch Stromschlag). Gerät vor Nässe schützen!
- Das Gerät nicht benutzen, wenn das Kabel oder die Glasplatte beschädigt oder gerissen ist.
- Um Gefährdungen zu vermeiden dürfen Reparaturen am Gerät, wie z.B. eine beschädigte Netzanschlussleitung austauschen, nur durch einen Kundendienst ausgeführt werden.
- Ist ein Verlängerungskabel nötig, darauf achten, dass dieses für das Gerät geeignet ist. Bei einer Kabeltrommel diese vollständig abrollen.
- Anschlussleitung nicht mit nassen Händen anfassen.

- Immer am Stecker und nicht am Kabel ziehen.
- Darauf achten, dass die Anschlussleitung nicht mit heißen Teilen in Berührung kommt.
- **Stromschlaggefahr!** Keine spitzen Gegenstände in die Belüftung stecken. Bei Rissen in der Glasplatte das Gerät nicht mehr betreiben
- Keinen leeren Topf, Besteckteile oder andere metallische Gegenstände auf das Gerät legen. Diese Teile werden bei eingeschaltetem Gerät heiß. **Keine Speisen in Metall Dosen erhitzen.** Sie können platzen.
- Kein Papier- oder Metallfolie zwischen Glasplatte und Topf legen.
-  Zum Schutz der Elektronik läuft die Ventilation einige Minuten nach.
-  Die Glasoberfläche kann nach dem Kochen eine Restwärme vom Kochgeschirr aufweisen.
- **Achtung! Bitte keine heißen Töpfe oder Pfannen auf das Tastenfeld (Display) stellen! Keine Garantieleistung!**
- Nicht tragen, wenn sich Kochgeschirr darauf befindet.
- **Das Gerät nicht unbeaufsichtigt betreiben. Öle und Fette können sich bei hohen Temperaturen entzünden.**
- Das Gerät nicht in Nähe von magnetisch empfindlichen Gegenständen betreiben (z.B. Magnetkarten etc.)
- Nach Beendigung des Kochvorganges den Stecker ziehen (nicht bei eingebautem Gerät!).
-  **Vorsicht!**
Gerät wird heiß.
Verbrennungsgefahr!
- Während des Betriebes kann die Temperatur der berührbaren Oberflächen sehr hoch sein. Mindestens 70 cm Abstand zu brennbaren Materialien (z.B. Gardinen) einhalten.

Reinigung

- Nach jedem Gebrauch das Gerät reinigen.
- Ziehen Sie den Stecker und warten Sie, bis das Gerät abgekühlt hat.
- Wenn man Töpfe verwendet, die am Boden nicht sauber sind, kann es zur Verfärbung oder Einbrennung auf dem Kochfeld kommen.
- Benutzen Sie ein feuchtes Tuch und Spülmittel zum Reinigen.
- Keine Scheuermilch, Polierwolle oder Lösemittel zum Reinigen verwenden.
- Wenn die Ansaugschlitze verstaubt sind, den Staub mit einem Staubsauger entfernen.
- Niemals Wasser über das Gerät laufen lassen oder in Wasser eintauchen.

Bedienung

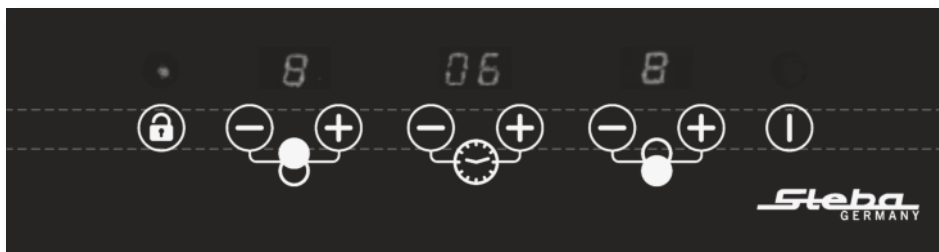

Die Bedienung beider Platten ist identisch. Platzieren Sie den geeigneten Topf / Pfanne (Mindestdurchmesser 12 cm) in der Mitte der jeweiligen Kochzone. Schließen Sie das Gerät an. Die Leuchte bei der An/Aus Taste ① leuchtet.

Achtung! Bitte keine heißen Töpfe oder Pfannen auf das Tastenfeld (Display) stellen!



Stand-By-Modus

Drücken Sie die An/Aus Taste ①. Sie hören einen Signalton. Wenn Sie nicht innerhalb ca 1 Minute ein Programm gewählt haben, stellt sich das Gerät wieder auf Stand-By.

Wird das Gerät in eine Tischplatte eingebaut, achten Sie bitte darauf, dass die Lüftungsschlitze frei sind und genügend Kühlluft an das Gerät kommt, da sich dieses sonst überhitzt!!!

Leistung

Drücken Sie die Taste  für die hintere Platte oder die Taste  für die vordere Platte. Eine Zahl erscheint im Display.

Mit der Taste   können Sie die Leistung in Stufen verändern:

Hintere Platte:

1 = Ca 60°C getaktet,

2 = Ca 80°C getaktet,

3 = 950 Watt, 4 = 1050 Watt,

5 = 1250 Watt, 6 = 1450 Watt,

7 = 1550 Watt, 8 = 1800 Watt

Vordere Platte:

1 = Ca 65°C getaktet,

2 = Ca 80°C getaktet,

3 = Ca 90°C getaktet, 4 = 950 Watt,



5 = 1050 Watt, 6 = 1150 Watt,

7 = 1250 Watt, 8 = 1300 Watt



Das Gerät ist mit einem Übertemperaturschutz ausgerüstet. Wird das Kochgeschirr zu heiß, schaltet das Gerät ab, es ertönt ein Signalton und auf dem Display erscheint E02. Sollte dieser Fall eintreten, dann den An/Aus-Knopf  drücken und einige Minuten abkühlen lassen. Danach funktioniert das Gerät wieder ohne Probleme.

Uhrzeit

Sie haben die Leistung gewählt. Drücken Sie die Taste Zeit .

Das Display zeigt „00“ an. Mit der   Taste kann man in 1-Minutenschritten die Zeit einstellen (max. 99 Min.)

Während des Betriebes kann man mit der Taste   in 1 Minutenschritten die Zeit verändern, indem 1 Minute zu der Restzeit zugegeben oder abgezogen werden.

Will man die Leistung verändern, drückt man die   Taste für die entsprechende Kochzone. Nach Ablauf der Zeit stellt sich das Gerät aus.

Kindersicherung

Durch drücken der Taste  wird die Kindersicherung aktiviert bzw. deaktiviert.

Sicherheitsabschaltung

Hat man die Uhrzeit nicht eingestellt und betreibt das Gerät, schaltet sich das Gerät nach 120 Minuten nach der letzten Tastenbetätigung automatisch ab.

Korrekte Entsorgung dieses Produkts:

Ausgediente Geräte sofort unbrauchbar machen.



Innerhalb der EU weist dieses Symbol darauf hin, dass dieses Produkt nicht über den Hausmüll entsorgt werden darf. Altgeräte enthalten wertvolle recyclingfähige Materialien, die einer Wiederverwertung zugeführt werden sollten und um der Umwelt bzw. der menschlichen Gesundheit nicht durch unkontrollierte Müllbeseitigung zu schaden. Bitte entsorgen Sie Altgeräte deshalb über geeignete Sammelsysteme oder senden Sie das Gerät zur Entsorgung an die Stelle, bei der Sie es gekauft haben. Diese wird dann das Gerät der stofflichen Verwertung zuführen.

Verpackungs-Entsorgung

Verpackungsmaterial nicht einfach wegwerfen, sondern der Wiederverwertung zuführen. Papier-, Pappe- und Wellpappeverpackungen bei Altpapiersammelstellen abgeben. Kunststoffverpackungsteile und Folien sollten ebenfalls in die dafür vorgesehenen Sammelbehälter gegeben werden



In den Beispielen für die Kunststoffkennzeichnung steht: PE für Polyethylen, die Kennziffer 02 für PE-HD, 04 für PE-LD, PP für Polypropylen, PS für Polystyrol.

Kundenservice:

Sollte Ihr Gerät wider Erwarten einmal den Kundendienst benötigen, wenden Sie sich bitte an nachfolgende Anschrift. Wir werden dann im Garantiefall die Abholung veranlassen. Das Gerät muss transportfähig verpackt sein.

Unfreie Pakete können nicht angenommen werden!

STEBA Elektrogeräte GmbH & Co KG
Pointstr. 2, 96129 Strullendorf / Germany
Vertrieb-Tel.: 09543 / 449-17 / -18,
Service-Tel.: 09543 / 449-44, Fax: 09543 / 449-19
E-Mail: elektro@steba.com Internet: <http://www.steba.com>

Achtung! Elektrogeräte dürfen nur durch Elektro-Fachkräfte repariert werden, da durch unsachgemäße Reparaturen erhebliche Folgeschäden entstehen können.

Einbau

Wenn Sie das Gerat in eine Tischplatte einbauen, dann sorgen Sie bitte dafur dass die Lufungsschlitze nicht verdeckt werden und eine ausreichende Belufung gewahrleistet wird. Bitte beachten Sie die Einbaumae gema Zeichnung.

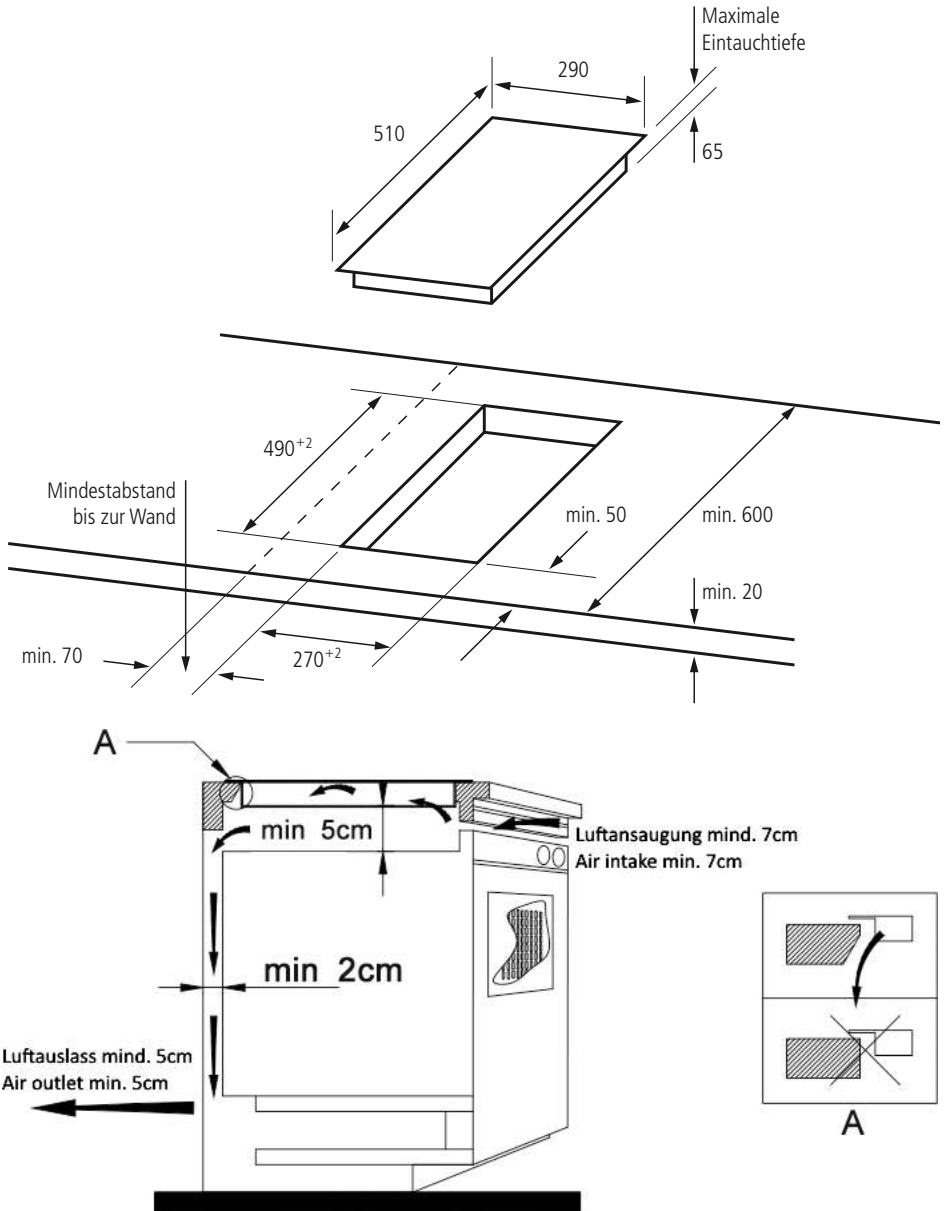

Cookware

- Applicable are enameled or induction-appropriate pots. Minimum diameter 12 cm, but not larger than the ring on the glass plate. Too large pots can lead to an overheat of the electronic. You can test with a magnet whether your cookware is suitable or not.
If it sticks to the base of the pot, you can use the pot.
- Pots made of aluminum, copper, glass, ceramics and chrome nickel steel are not suitable.
- Make sure that the bottom of the pot is flat and not too thin, as this will influence the temperature regulation negatively.
- Caused in the composition of the materials of the pot, some noise might be heard during cooking.
- Place the appropriate pot / pan (minimum diameter 12 cm) in the middle of the plate.



Generally

This appliance is only for private use, in small shops, offices, motels and indoor use and must not be used commercially. Please read the instruction manual carefully and keep it at a safe place. When the appliance is given to another person the instruction manual should be passed to that person, too. Only use the appliance as described in the instruction manual and pay attention to the safety information. No liability for damages or accidents will be accepted, which are caused by not paying attention to the instruction manual.

Safety information

- Persons with heart pacemakers should consult their doctor before using the device.
- Ensure that the power supply is adequately protected.
- Before using the device check whether the glass surface or the power cord is damaged. In this case do not use the appliance!
-  The appliance can be used by children aged 8 and above and persons with limited physical, sensory or mental capabilities or lack of experience/knowledge, provided that are supervised or have been provided with instruction in the safe use of the appliance and have understood the resulting dangers. Children must not use the packaging as a plaything. Cleaning

and user maintenance must not be carried out by children unless they are 8 years or older and are supervised.

- Children under the age of 8 must be kept away from the appliance and the connecting cable.
- The appliance must not be operated using a timer or a separate remote system!
- Only plug in the device as described on the rating label.
- Place the device on a stable, flat, temperature resistant and nonmetallic surface. Do not touch the top plate shortly after removing the pot or the pan, as the top plate will still be very hot.
- Do not block air intake or exhaust vent.
- Never immerse the appliance or the power cord into water or other liquids (risk of electronic shock). Protect the device from moisture!
- To prevent injury, repairs such as replacing a damaged cord, should only be carried out by a customer service.
- If an extension cord is necessary, pay attention that it is suitable for the device. If a cable drum is used, always unwind it.
- Do not plug with wet hands.
- Always pull the plug, not the cord.
- Pay attention that the power cord does not get in touch with hot parts.
- Do not put any pointed objects into the air intake. Risk of electronic shock!)
- Never place empty pots, cutlery or other metallic objects onto the device. Those objects will get hot! Do not heat cans, they can explode. Do not place a sheet of paper between the pot or the pan and the unit. The paper may get burnt.
-  In order to protect the electronic parts, the ventilation runs for a couple of minutes after the device has been turned off.
-  The glass surface can have a residual heat after cooking.
- **Attention! Do not place hot pots or pans onto the control panel! Not warranty payments!**

- Do not carry the unit when the pot or the pan is on it.
- **Do not use the device if unsupervised. Oil and fat can catch fire if they get too hot.**
- Do not place near objects which are affected by magnet. (e.g. automatic-banking cards).
- Unplug the device after every use (not if built-in!)



Attention!
Device gets hot!
Risk of burns!

- While using the device, the surface can get very hot. Place the device with a distance of at least 70 cm to burnable materials (e.g. curtains).

How to Clean

- Disconnect plug and wait until it is cooled down. Clean after each use.
- If the pots/pans are used without being cleaned, discoloration or cooked on stains may be caused.
- Do not use petrol, thinner, scrubbing brush or polishing power to clean the induction cooker.
- Wipe using dish washing agent and damp cloth.
- Use vacuum cleaner to suck up dirt from the air intake and exhaust vent.
- Never run water over the unit. (water gets inside may cause malfunction).

Usage

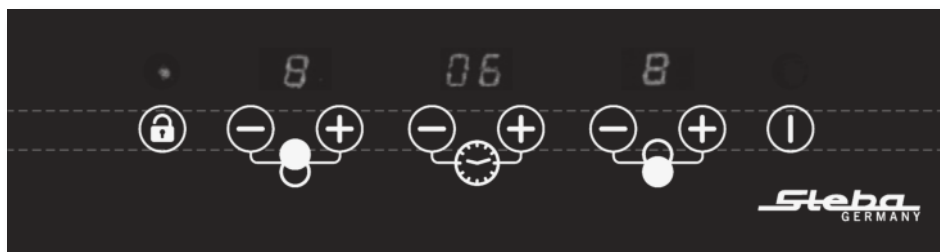

The usage of both plates is identical. Place a suitable pot/pan (min. diameter 12cm) in the middle of the intended cooking zone. Plug in the appliance. The pilot light at the "On/Off" ① button is on.



Attention: Do not place any hot pots or pans on the touch control area.

Stand-By-Mode

Press the On/Off button XXX. A buzzer is sounding. If there is no program chosen within one minute, then the appliance returns to the stand-by mode.

If the appliance is built in, then it must be taken care, that the ventilation openings are not covered and sufficient air can get to the housing, as it else can overheat.

Power

Press the button  for the back plate or the button  for the front plate. A number can be seen in the display.

By pressing the  button the Wattage can be changed in steps.

Back plate:

1 = Ca 60°C clocked,
2 = Ca 80°C clocked,
3 = 950 Watt, 4 = 1050 Watt,
5 = 1250 Watt, 6 = 1450 Watt,
7 = 1550 Watt, 8 = 1800 Watt

Front plate:

1 = Ca 65°C clocked,
2 = Ca 80°C clocked,
3 = Ca 90°C clocked, 4 = 950 Watt,
5 = 1050 Watt, 6 = 1150 Watt,
7 = 1250 Watt, 8 = 1300 Watt

The appliance is equipped with an overheating protection. When the pots/pans get too hot, then the appliance will switch off, a buzzer sounds and on the display appears E02.

In that case, the "On/Off" ① button should be pressed and the appliance should cool down some minutes. After that the appliance is working without problem again.

Timer

The Power is chosen. The press the Timer button .

The display shows "00". By pressing the  button the time can be changed in one minute steps.

Should then the power be changed press the  button for the intended cooking area. After the time runs out, the appliance will stop working.

Child lock

By pressing the  button the child lock will be activated or deactivated.

Safety switch off

Was there no Timer function activated and the appliance is working, then the appliance will switch off automatically after 120min after the last touching of a button.

Assembly

If you install the device on a table top, then please make sure that the ventilation slits are not covered, adequate ventilation must be ensured.

Please note the assembly dimensions as displayed.

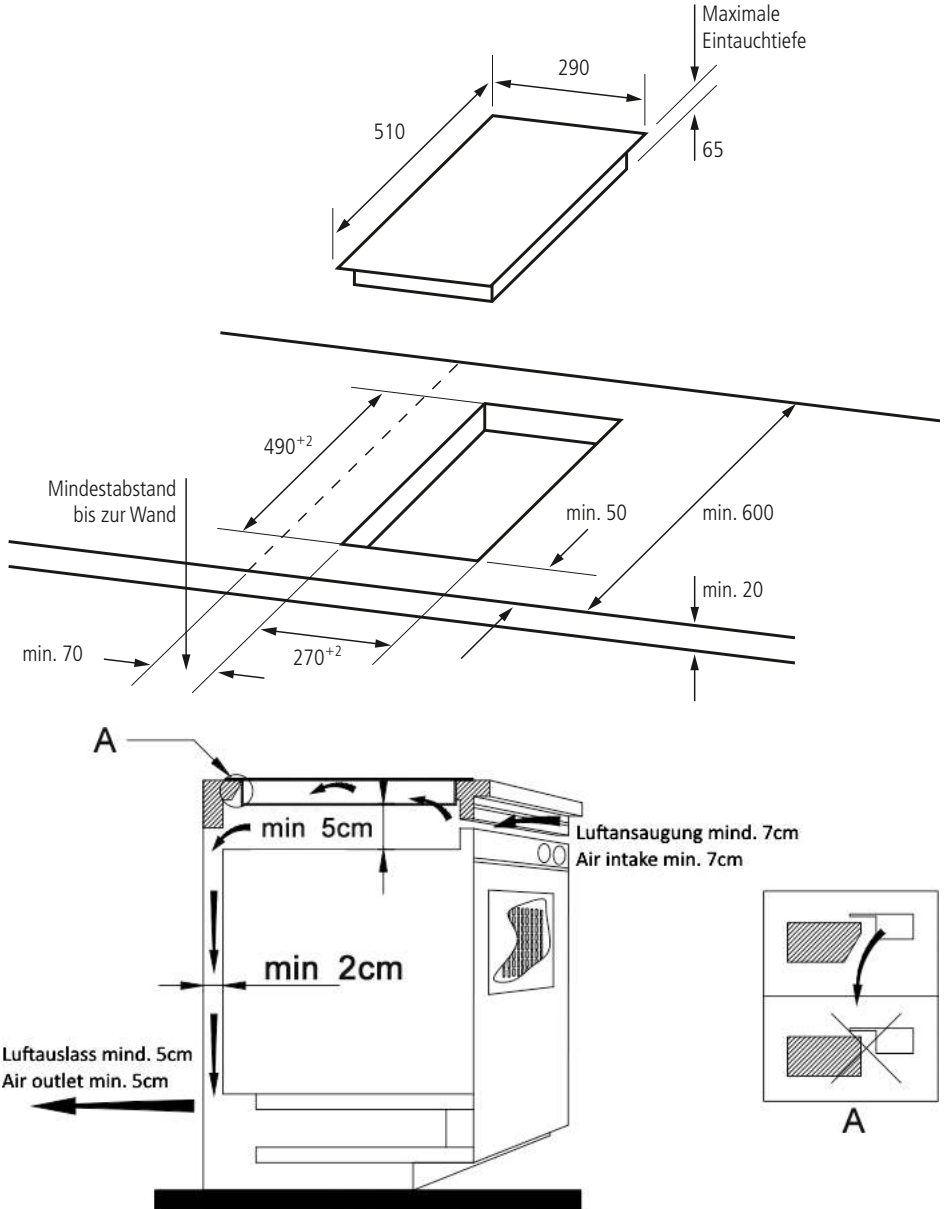

Guarantee

The guarantee conditions for this appliance are as defined in our „Instructions for use“ in German.

Correct Disposal of this product



This marking indicates that this product should not be disposed with other household wastes throughout the EU. To prevent possible harm to the environment or human health from uncontrolled waste disposal, recycle it responsibly to promote the sustainable reuse of material resources. To return your used device, please use the return and collection systems or contact the retailer where the product was purchased. They can take this product for environmental safe recycling.

Packaging disposal: Do not throw away the package materials. Please put it in the recycling bin.



Gift box: Paper, should be put to the old paper collection point.
Plastic packaging material and foils should be collected in the special collection containers.

Service and Repair:

If the appliance must be repaired, please get in touch with your trader or with the manufacturer:

STEBA Elektrogeräte GmbH & Co KG
Pointstr. 2, 96129 Strullendorf / Germany
Distribution-Tel.: 09543 / 449-17 / -18,
Service-Tel.: 09543 / 449-44, Fax: 09543 / 449-19
e-Mail: elektro@steba.com Internet: <http://www.steba.com>

Généralement

Cet appareil est conçu pour un usage privé et non commercial. Veuillez lire attentivement le mode d'emploi et gardez-le soigneusement. En cas de remise de l'appareil à une tierce personne, n'oubliez pas de joindre le mode d'emploi. N'utilisez l'appareil que selon les indications et respectez les consignes de sécurité. Nous déclinons toute responsabilité en cas de dommages ou d'accidents résultant du non-respect des indications du mode d'emploi.

Consignes de sécurité

- Ne pas saisir la fiche avec les mains humides.
- Ne pas brancher sur la même prise que d'autres appareils.
- Ne pas utiliser l'appareil si le fil de secteur est endommagé ou si la fiche n'est pas bien adaptée à la prise.
- Ne pas modifier les pièces, ne pas réparer soi-même l'appareil.
- Ne pas utiliser l'appareil près d'un feu ouvert ou dans un endroit humide.
-  L'appareil peut être utilisé par des enfants à partir de 8 ans ainsi que par des personnes atteintes de déficiences physiques, sensorielles ou mentales, ou manquant d'expérience et/ou de connaissances, si elles sont surveillées ou ont été instruites de la manière d'utiliser l'appareil en toute sécurité et qu'elles en ont compris les dangers potentiels. Les enfants ne doivent pas jouer avec l'appareil ni avec l'emballage. Le nettoyage et l'entretien de l'appareil ne doivent pas être réalisés par des enfants, sauf s'ils sont âgés de plus de 8 ans et exécutent ces opérations sous surveillance.
- Tenir l'appareil et le cordon d'alimentation hors de portée des enfants de moins de 8 ans.
- L'appareil ne doit pas fonctionner avec une minuterie ou avec un système séparé de télécommande!
- Ne pas placer sur un support instable.
- Ne pas déplacer la plaque quand des cocottes ou casseroles sont posées dessus.

- Ne pas chuffer à vide ou surchauffer des cocottes ou casseroles.
- Ne pas poser d'ustensiles en métal-couteaux, fourchettes, cuillères, couvercles, bottes de conserve ou papier d'aluminium – sur la plaque.
- Veillez à conserver assez d'espace libre autour de la plaque quand vous l'utilisez. Le devant, les cotés droit et gauche doivent être libres.
- Ne pas utiliser l'appareil sur un sol ou une nappe (en Vinyle) ou autre matériau ne résistant pas à la chaleur.
- Ne pas placer de papier entre une cocotte ou une casserole et la plaque. Le papier pourrait prendre feu.
- Si la surface de la plaque est fendue, débranchez l'appareil et faites-le réparer par le service après-vente.
- Veillez à une arrivée et sortie d'air suffisantes.
- Ne touchez pas la plaque après avoir retiré une cocotte ou casserole, celle-ci est encore brulante.
- Ne pas placer l'appareil auprès d'objets qui ont un champ magnétique : radio, télévision, cartes bancaires ou cassettes.
- Si le fil de secteur doit être remplacé, confiez ce travail à monteur agréé.
-  **Attention!** L'appareil chauffe. Vous risquez de vous brûler! L'appareil ne doit pas fonctionner avec une minuterie séparée ou avec un système séparé de télécommande!
- Ne jamais faire couler de liquides au-dessus de l'appareil.

Nettoyage

- Débranchez l'appareil et attendez qu'il ait refroidi. Nettoyez-le après chaque utilisation.
- Si les ustensiles ne sont pas bien propres, vous risquez une décoloration ou l'incrustation des tâches.
- N'utilisez pas d'essence, de diluant, de produits à polir ou à récurer pour nettoyer la plaque à induction.
- Frottez avec un chiffon humide et du produit à vaisselle.

- Nettoyez les ouvertures d'arrivée et de sortie d'air avec l'aspirateur.
- Ne jamais nettoyer la plaque à grande eau. (En s'infiltrant dans l'appareil, l'eau provoquerait des dommages)

Mode déployé

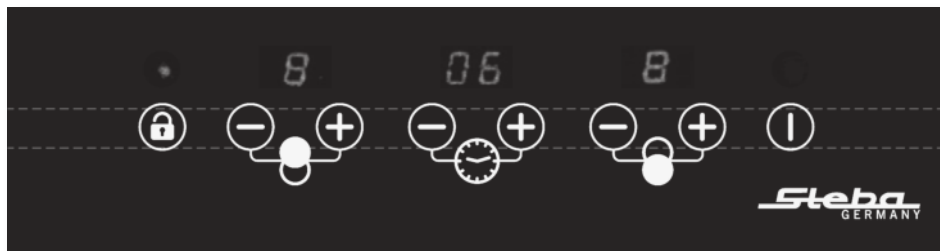

La commande des deux plaques est identique. Placez la casserole / la poêle adaptée (diamètre minimum 12 cm) dans le milieu du foyer respectif. Branchez l'appareil. Le témoin lumineux de la touche Marche/Arrêt I s'allume.



Attention! Ne pas placer des casseroles ou des poêles chaudes sur l'écran d'affichage (avec les touches) !

Mode Stand-By

Enfoncez la touche Marche/Arrêt. Vous entendez un signal sonore. Si vous n'avez pas sélectionné un programme dans la minute qui suit, l'appareil revient sur Stand-By.

Puissance

Enfoncez la touche  pour la plaque arrière ou la touche  pour la plaque avant. Un chiffre apparaît dans l'écran d'affichage.

Avec la touche   vous pouvez modifier la puissance.

Plaque arrière:

1 = Ca 60°C cadencé,
 2 = Ca 80°C cadencé,
 3 = 950 Watt, 4 = 1050 Watt,
 5 = 1250 Watt, 6 = 1450 Watt,
 7 = 1550 Watt, 8 = 1800 Watt

Plaque avant:

1 = Ca 65°C cadencé,
 2 = Ca 80°C cadencé,
 3 = Ca 90°C cadencé, 4 = 950 Watt,
 5 = 1050 Watt, 6 = 1150 Watt,
 7 = 1250 Watt, 8 = 1300 Watt



Si l'on veut modifier la puissance, on enfonce la touche   pour le foyer correspondant.



L'appareil est équipé d'une protection contre la sur-température. Si le plat de cuisson devient trop chaud, l'appareil s'arrête automatiquement, un signal acoustique retentit et E02 apparaît sur le panneau d'affichage.



Si ce cas devait se présenter, appuyer alors sur le bouton Marche/Arrêt ① et laisser refroidir quelques minutes. Ensuite, l'appareil fonctionne à nouveau sans problème.

Heure

Vous avez sélectionné la puissance. Appuyez sur la touche temps , la lumière s'allume soit à la puissance, soit à la température et au temps.

Le panneau d'affichage indique «00». On peut alors régler le temps par pas de 1 minutes par la touche   (maxi. 90 min)

Pendant le service, c'est possible de modifier le temps restant par pas de 1 minutes par la touche   ou déduire.

Si l'on veut modifier la puissance ou la température, on appuiera sur la touche de puissance ou de température, on voit alors la valeur réglée que l'on pourra modifier par   Une fois le temps écoulé, l'appareil s'arrête.

Sécurité enfants

En enfonçant la touche , la sécurité enfants est activée, respectivement désactivée.

Arrêt de sécurité

Si l'on n'a pas réglé le temps et que l'on utilise l'appareil avec la puissance ou la température, au bout de 120 minutes après le dernier actionnement de la touche, l'appareil s'arrêtera automatiquement.

Ustensiles de cuisine appropriés ou non appropriés

Récipients appropriés

Casseroles/cocottes à fond plat avec un diamètre de 12 à 26 cm en acier ou en fonte, fer émaillé ou inox.



Récipients non appropriés

Casseroles/cocottes en verre, céramique réfractaires, en cuivre ou en aluminium. Casseroles/cocottes avec un fond bombé ou un diamètre inférieur à 12 cm.



Veillez à ce que le fond ne soit pas trop mince ou déformé.

Montage

Si vous installez l'appareil sur une table, alors s'il vous plaît assurez-vous que les fentes de ventilation ne sont pas couvertes, une ventilation adéquate doit être assurée. S'il vous plaît noter les cotes d'encastrement selon dessin.

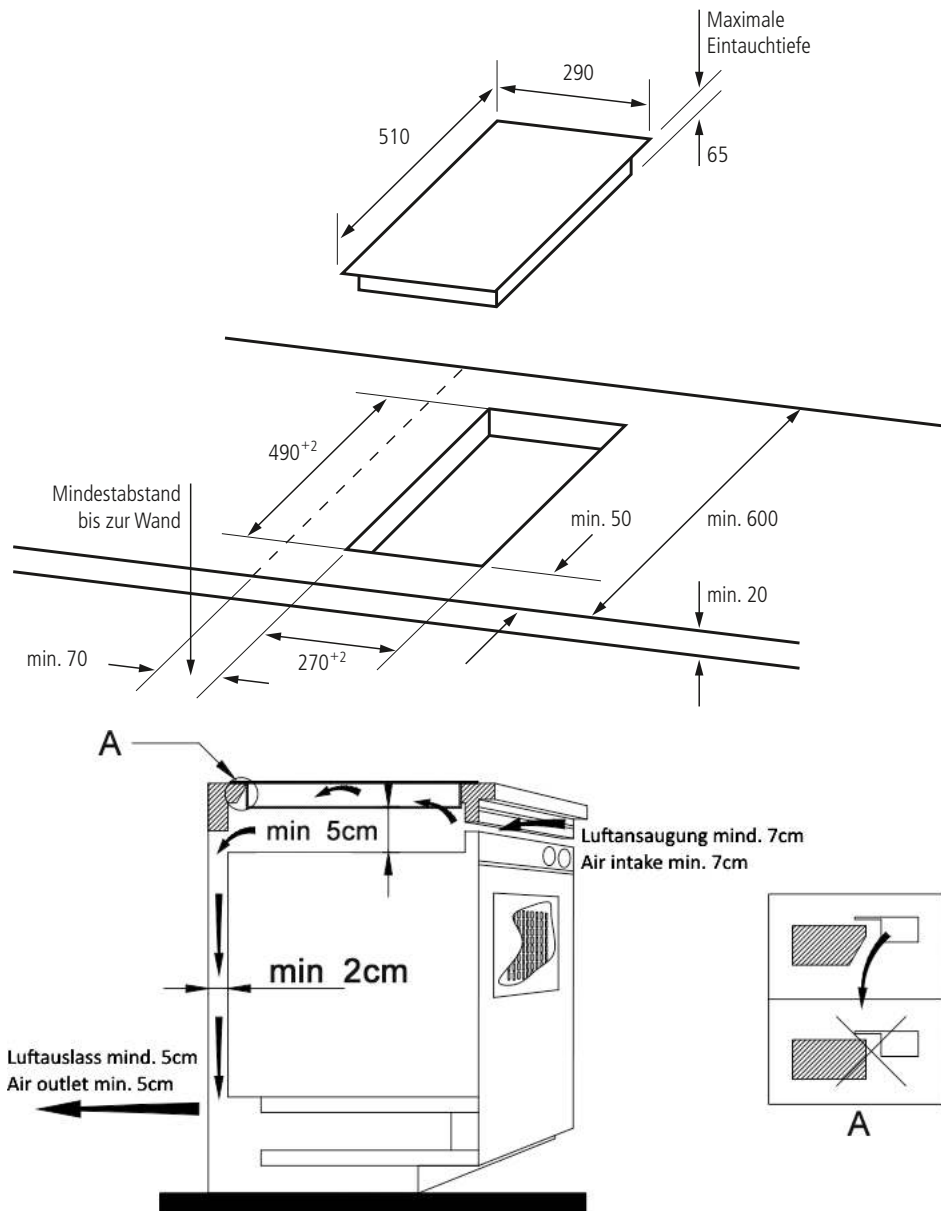

Evacuation correcte de ce produit:



Mettre les appareils usagés immédiatement au rebut.

Au sein de l'UE, ce symbole indique que le produit ne doit pas être jeté avec les déchets ménagers. Les anciens appareils contiennent des matériaux de valeur recyclables qui doivent être valorisés afin d'éviter toute atteinte à l'environnement ou à la santé humaine due à une élimination incorrecte des déchets. Les anciens appareils doivent par conséquent être mis au rebut via des systèmes de collecte appropriés ou ramenés à cet effet au point de vente où ils ont été achetés. Les appareils seront alors confiés à un centre de recyclage des matériaux.

Élimination de l'emballage

Ne pas jeter l'emballage avec les déchets ménagers, mais avec les déchets recyclables.

Emballage de l'appareil

- Jeter les emballages en papier, carton et carton ondulé aux points de collecte de vieux papiers.
- Les composants d'emballage en plastique et les films doivent également être jetés dans les conteneurs prévus à cet effet.



Exemples d'identification des plastiques :

PE pour le polyéthylène, code 02 pour le PEHD, 04 pour le PEBD, PP pour le polypropylène, PS pour le polystyrène.

Service après-vente

Si, contre toute attente, l'appareil doit être confié au service après-vente, nous contacter aux coordonnées suivantes. En cas de garantie applicable, nous nous chargeons de l'enlèvement de l'appareil. L'appareil doit être correctement emballé pour le transport.

Les paquets non affranchis ne pourront pas être pris en charge !

STEBA Elektrogeräte GmbH & Co KG

Pointstr. 2, 96129 Strullendorf / Allemagne

tél. service commercial : 09543 / 449-17 / -18, tél. S.A.V. : 09543 / 449-44, fax : 09543 / 449-19 e-mail : elektro@steba.com Internet : <http://www.steba.com>

Attention ! Les appareils électriques doivent être réparés exclusivement par des électriciens qualifiés, les réparations non conformes pouvant entraîner des conséquences graves.

Algemeen

Dit toestel is alleen voor huishoudelijk gebruik bestemd en niet voor handelsgebruik. Gelieve de gebruiksaanwijzing aandachtig te lezen en deze zorgvuldig te bewaren. De gebruiksaanwijzing dient samen met het toestel aan andere personen te worden doorgegeven. Gebruik het toestel zoals in de gebruiksaanwijzing wordt beschreven en neem de veiligheidsinstructies in acht. Wij staan niet in voor schade en ongevallen, die ontstaan door het niet opvolgen van de aanwijzingen in de handleiding.

Veiligheidsinstructies

- Stekker niet met vochtige handen aanraken
- Niet samen met andere apparaten op hetzelfde stopcontact aansluiten
- Niet gebruiken als het netsnoer beschadigd is of als de stekker niet goed in het stopcontact past.
- Onderdelen niet wijzigen: apparaat niet zelf repareren.
- Apparaat niet bij open vuur of op een vochtige plaats gebruiken.
-  Het apparaat kan door kinderen vanaf 8 jaar en tevens door personen met verminderde fysieke, zintuiglijke of mentale capaciteiten of met een gebrek aan ervaring en/of kennis gebruikt worden wanneer ze onder toezicht staan of met betrekking tot een veilig gebruik van het apparaat onderdicht werden en de daaruit voortvloeiende gevaren begrepen hebben. Kinderen mogen niet met het apparaat spelen. Reiniging en gebruikersonderhoud mogen niet door kinderen doorgevoerd worden, tenzij ze ouder dan 8 jaar zijn en onder toezicht staan.
- Kinderen jonger dan 8 jaar dienen op een veilige afstand tot apparaat, aansluitleiding en verpakking gehouden te worden.
- Het apparaat mag niet met een tijdschakelklok of met een apart, op afstand bediend systeem bediend worden! apparaat niet laten bedienen.
- Niet op onvaste ondergrond plaatsen.

- Apparaat niet met ketels of pannen erop verplaatsen.
- Ketels of pannen nooit leeg verwaren of oververhitten.
- Geen metalen voorwerpen – messen, vorken, lepels, deksels, blikken of aluminiumfolie – op de plaat leggen.
- Zorg tijdens gebruik voor voldoende vrije ruimte om het apparaat heen. Voorzijde en rechter – of linkerzijde van het apparaat vrij houden.
- Apparaat nooit op vloer – of tafelkleed (vinyl) of ander niet hittebestendig materiaal gebruiken.
- Geen papier tussen ketel of pan en de plaat leggen. Het papier kann vlam vatten.
- Als het plaatoppervlak gescheurd is, het apparaat uitschakelen en eerst door de servicedienst laten repareren.
- Zorg voor onbelemmerde luchtaan – of – afvoer
- Raak kort nadat ketel of pan eraf is genomen de plaat niet aan, om dat deze dan nog gloelend heet is
- Apparaat niet bij voorwerpen plaatsen die door magneten worden beïnvloed, zoals: radio, tv-toestel, bankpasjes of cassettebandjes.
- Als het netsnoer vervangen moet worden, laat dat dan door een erkend vakman doen.
-  **Waarschuwing! De buhuizing en de glazen deur worden heet: Verbrandingsgevaar.** Het apparaat mag niet met een afzonderlijke tijdschakelklok of met een apart afstandsbesturingssysteem gebruikt worden!
- Nooit vloeistoffen over het apparaat laten lopen.

Reiniging

- Trek de stekker uit het stopcontact en wacht tot het apparaat is afgekoeld. Maak het elke keer na gebruik schoon.
- Als het kookgerei niet goed wordt gereinigd kann dit verkleuring of ingebrande vlekken tot gevolg hebben.
- Voor het reinigen van de inductie kookplaat geenbenzine, thinner schuur-of polijstmiddel gebruiken
- Schoonwrijven met afwasmiddel en vochtige doek.

- Maak de luchtaan – en – afvoeropeningen schoon met de stofzuiger.
- Het apparaat noolt onder strom end water schoonwassen (als er water in komt, kan dit tot defecten leiden)

Gebruiksaanwijzing

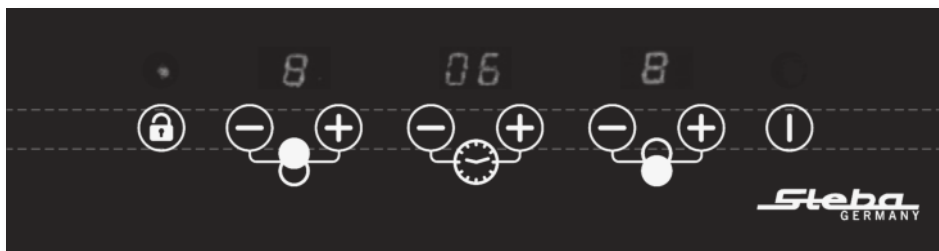

De bediening van beide platen is identiek. Plaats een geschikte pot/pan (minimumdiameter 12 cm) in het midden van de respectievelijke kookzone. Sluit het apparaat aan. Het lampje bij de aan/uit knop ① brandt.

Opgelet! Zet geen hete potten of pannen op het toetsenveld (display)!

Stand-by-modus

Druk op de aan/uit knop ①. U hoort een bieptoon. Als u binnen ca. 1 minuut geen programma heeft gekozen, schakelt het apparaat opnieuw in stand-by.

Vermogen

Druk de toets ● voor de achterste plaat of de toets ● voor de voorste plaat in. Er verschijnt een getal op het display.

Achterste plaat:

1 = Ca 60°C geklokt,
 2 = Ca 80°C geklokt,
 3 = 950 Watt, 4 = 1050 Watt,
 5 = 1250 Watt, 6 = 1450 Watt,
 7 = 1550 Watt, 8 = 1800 Watt

Voorste plaat:

1 = Ca 65°C geklokt,
 2 = Ca 80°C geklokt,
 3 = Ca 90°C geklokt, 4 = 950 Watt,
 5 = 1050 Watt, 6 = 1150 Watt,
 7 = 1250 Watt, 8 = 1300 Watt

Met de toets ⊖ ⊕ kunt u het vermogen wijzigen

Het toestel is uitgerust met een beveiliging tegen te hoge temperatuur. Wanneer het kookgerei te heet wordt, dan wordt het toestel uitgeschakeld, er weerklinkt een signaaltoon en op het display verschijnt E02.

Indien dit geval optreedt, dan druk op de in-/uitschakelknop ① en laat het toestel enkele minuten afkoelen. Daarna functioneert het toestel weer zonder problemen.

Tijd

U hebt vermogen of temperatuur geselecteerd. Druk op de toets tijd, het licht brandt ofwel bij vermogen of temperatuur en bij tijd.

Het display toont „00“ aan. Met de ⊖ ⊕ toets kan men in trappen van 1 minuten de tijd instellen (max. 180 min).

Tijdens de werking kan men met de toets ⊖ ⊕ in trappen van 1 minuten de tijd wijzigen, door 1 minuten aan de overige tijd toe te voegen of ervan af te trekken.

Indien men het vermogen wenst te wijzigen, drukt men de toets ⊖ ⊕ voor de corresponderende kookzone ● ● in.

Na afloop van de tijd wordt het toestel uitgeschakeld.

Kinderslot

Door het indrukken van de toets ⊕ wordt het kinderslot geactiveerd c.q. gedeactiveerd.

Veiligheidsuitschakeling

Indien men de tijd niet heeft ingesteld en het toestel via vermogen of temperatuur laat werken, dan wordt het toestel 120 minuten na de laatste activering van een toets automatisch uitgeschakeld.

Geschikt en ongeschikt kookgerel

Geschikte pannen

Pannen/ketels met vlakke bodem met een diameter van 12 tot 26 cm van staal of gletizer geëmailleerdijzer, roestvrijstaal.

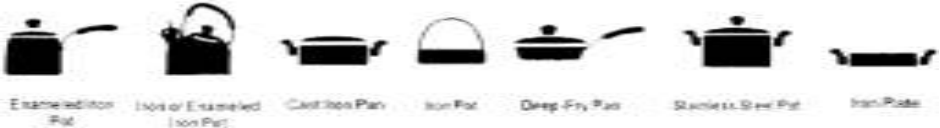

Ongeschikte pannen

Pannen/ketels van hittebestendig glas, aardewerk, koper of aluminium, Pannen/Ketels met gewelfde bodem of met een diameter van minder dan 12 cm.



Oppassen dat de bodem niet te dun of vervormd is.

Assembly

If you install the device on a table top, then please make sure that the ventilation slits are not covered, adequate ventilation must be ensured.
Please note the assembly dimensions as displayed.

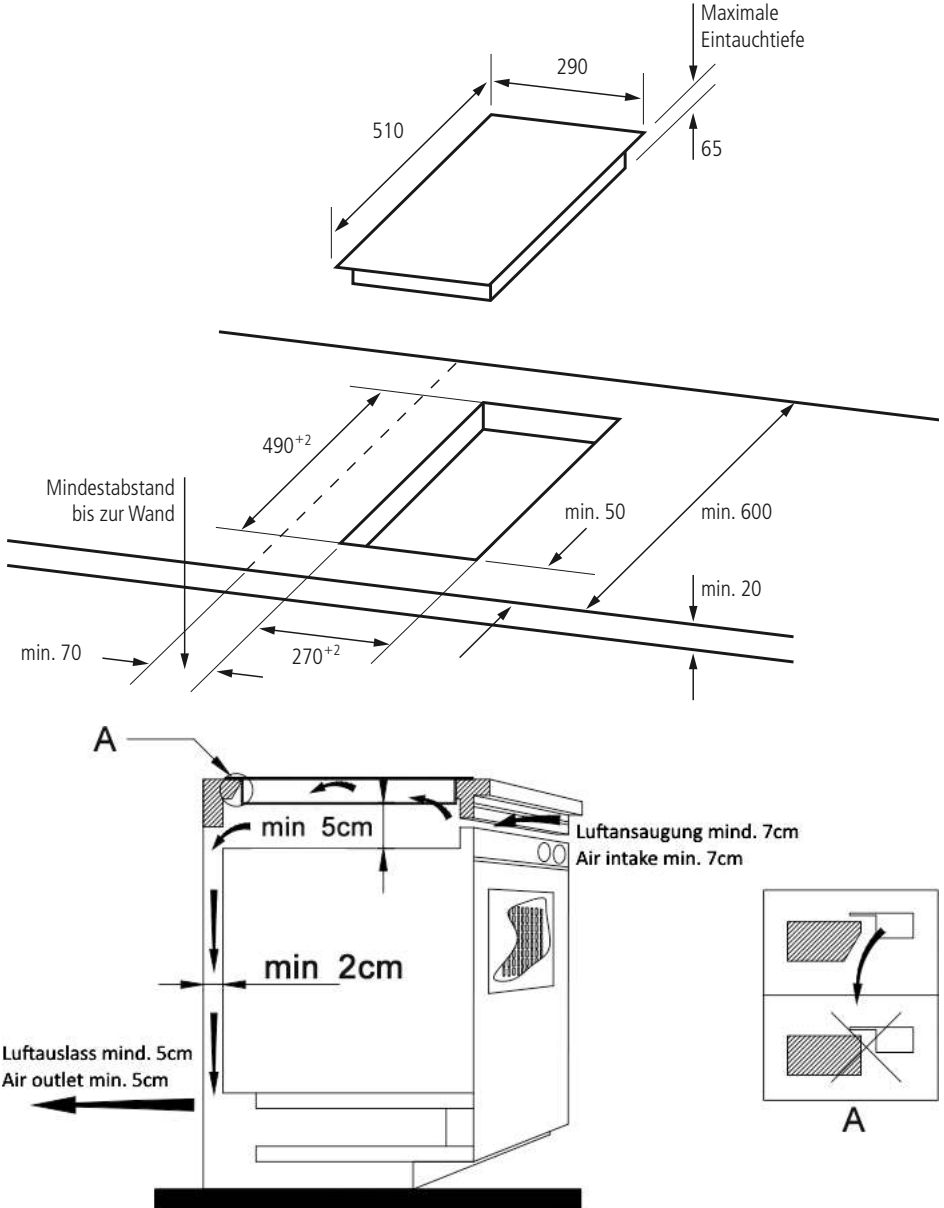

Correcte afvalverwijdering van dit product

Versleten apparaten onmiddellijk onbruikbaar maken.



Binnen de Europese Unie duidt dit symbool erop dat dit product niet samen met huishoudelijk afval verwijderd mag worden. Oude apparaten bevatten waardevolle, recycleerbare materialen, die aan recycling onderworpen moeten worden om het milieu c.q. de menselijke gezondheid niet door een ongecontroleerde afvalverwijdering te schaden. Gelieve oude apparaten daarom via geschikte inzamelsystemen te verwijderen of het apparaat met het oog op de afvalverwijdering terug naar de afzender (waar u het product gekocht hebt) te zenden. De afzender zal dan het apparaat aan een stoffelijke recycling onderwerpen.

Evacuatie van de verpakking

Verpakkingsmateriaal niet gewoon wegwerpen, maar aan recycling onderwerpen. Verpakkingen van papier, karton en gegolfd karton in verzamelcentra voor oud papier afgeven. Onderdelen van kunststofverpakkingen en folie dienen eveneens in de daarvoor bestemde verzamelbakken gedeponeerd te worden.



In de voorbeelden voor de kunststofbenaming staat: PE voor polyethyleen, het kencijfer 02 voor PE-HD, 04 voor PE-LD, PP voor polypropyleen, PS voor polystyreen.

Klantenserviceafdeling:

Indien uw apparaat tegen de verwachting in dan toch al eens de klantenserviceafdeling nodig heeft, gelieve u dan tot onderstaand adres te richten. Wij zullen dan in geval van garantie voor de afhaling zorgen. Het apparaat moet transporteerbaar verpakt zijn.

Ongefrankeerde pakjes kunnen niet aanvaard worden!

STEBA Elektrogeräte GmbH & Co KG
Pointstr. 2, 96129 Strullendorf / Germany
Verkopen-Tel.: 09543 / 449-17 / -18,
Service-Tel.: 09543 / 449-44, Fax: 09543 / 449-19
e-Mail: elektro@steba.com Internet: <http://www.steba.com>

Opgelet! Elektrische apparaten mogen uitsluitend door vakkundig geschoolde elektriciens gerepareerd worden, omdat er door ondeskundige reparaties aanzienlijke gevolgschade kan ontstaan.

Induktion – den moderne måde at lave mad på

1 liter væske når kogepunktet på 4 minutter!

Et elektromagnetisk kraftfelt varmer bunden af gryden op direkte. Resultatet:

- Indtil 50 % lavere strømforbrug
- Opkogning på indtil 30 % kortere tid
- Registrering af, om der står en gryde på kogepladen. Uden gryde slås strømmen fra.

Kogegrejet

- Der kan benyttes emaljeret kogegrej og kogegrej specielt udviklet til induktionskogeplader. Diameteren skal være på mindst 12 cm og ikke større end ringen på glaspladen. Større gryder kan blive overophedet, fordi reguleringen ikke mere kobler ind. Det kan med en magnet testes, om det eksisterende kogegrej egner sig til en induktionskogeplade. Hvis magneten hænger fast, kan gryden benyttes.
- Der kan ikke anvendes gryder og pander af aluminium, kobber, glas, keramik og for nogens vedkommende af kromnikkelstål.
- Vær opmærksom på, at grydens eller pandens bund ikke må være for tynd og jævn, fordi det kan have en negativ indflydelse på temperaturreguleringen.
- Stil den egnede gryde eller pande (mindste diameter 12 cm) midt på kogepladen.

Generelt

Apparatet er kun beregnet til anvendelse i private husholdninger og ikke til erhvervmæssige formål. Læs brugsanvisningen grundigt og gem den omhyggeligt. Hvis apparatet gives videre til andre personer, skal brugsanvisningen følge med. Benyt apparatet som beskrevet og overhold sikkerhedsinstruktionerne. Producenten påtager sig intet ansvar for skader og ulykker, som skyldes manglende overholdelse af sikkerhedsinstruktionerne.

Sikkerhedsinstruktioner

- Det tilrådes personer med ældre pacemakere at spørge deres læge til råds, inden de anskaffer en induktionskogeplade.
-  Apparatet må ikke bruges af børn fra 8 år og opefter samt personer med nedsat følsomhed, fysiske eller mentale handicap, eller personer, som ikke er i stand til at betjene apparatet, medmindre de overvåges eller instrueres i brugen af apparatet og forstår de farer som er forbundet dermed. Lad aldrig børn lege med apparatet eller emballagen. Rengøring og

- vedligeholdelse af apparatet må ikke foretages af børn, medmindre de er fyldt 8 år og overvåges af en voksen.
- Apparatet og ledningen skal opbevares utilgængeligt for børn under 8 år.
 - Apparatet må ikke betjenes med en timer eller et separat fjernstyringssystem!
 - Børn skal overvåges, så der er sikkerhed for, at de ikke leger med induktionskogepladen.
 - Induktionskogepladen må kun kobles til elnettet og anvendes ifølge oplysningerne på typeskiltet. Varmeeffekten er på højst 3.100 Watt. Sørg for tilstrækkelig afsikring af el-installationerne.
 - Induktionskogepladen og kablet må aldrig dyppes i vand eller andre væsker, da det kan fremkalde elektriske stød. Undgå, at apparatet bliver vådt.
 - Induktionskogepladen må ikke benyttes, hvis tilslutningskablet og glaspladen er beskadiget.
 - For at undgå farlige situationer må reparationer af induktionskogepladen, fx udskiftning af et beskadiget tilslutningskabel, kun udføres af et servicefirma.
 - Hvis det er nødvendigt at benytte en forlængerledning, skal det påses, at den egner sig til induktionskogepladen. Hvis forlængerledningen er anbragt i en kabeltromle, skal den trækkes helt ud.
 - Undgå at berøre tilslutningskablet med våde hænder.
 - Træk kun i stikket og ikke i kablet.
 - Sørg for, at tilslutningskablet ikke kan komme i berøring med varme dele.
 - Induktionskogepladen skal opstilles på en fast, jævn og temperaturbestandig overflade.
 - Af hensyn til ventilationen skal der sørges for, at der er tilstrækkelig plads rundt om induktionskogepladen.
 - Stik ingen spidse genstande ind i ventilationsåbningerne. Risiko for elektriske stød.

- Lad ikke tomme gryder, bestikdele eller andre metalgenstande ligge på induktionskogepladen. Da de er af metal, bliver de varme, når der tændes for induktionskogepladen. Undlad at varme lukkede metaldåser op, fordi de kan sprænges.



- **Pas på!** Glasoverfladen bliver ved med at være varm på grund af restvarmen fra kogegrejet, efter at madlavningen er afsluttet.
- **OBS! Stil ingen varme gryder og pander på betjeningsfeltet på induktionskogepladen. Hvis det sker, bortfalder garantien.**
- Undlad at bære på induktionskogepladen, hvis der står kogegrej på den.
- Glasfladen må ikke belastes med mere end 5 kg.
- Induktionskogepladen må ikke benyttes uden tilsyn.
- Undgå at benytte induktionskogepladen i nærheden af magnetisk følsomme genstande, fx magnetkort mv.
- Når madlavningen er slut, skal stikket trækkes ud af stikkontakten (gælder ikke for indbyggede induktionskogeplader).
- Induktionskogepladen må ikke benyttes sammen med et tænd- og slukur eller med en separat fjernafbryder.
- **Pas på! Induktionskogepladen bliver varm. Risiko for at pådrage sig forbrændinger.** Når induktionskogepladen er i brug, kan temperaturen i de overflader, som kan berøres, være meget høje. Stil induktionskogepladen på et jævnt underlag, som kan tåle varme, fx lake-rede møbler, og i mindst 70 cm afstand fra brændbare materialer, fx gardiner.

Rengøring

- Induktionskogepladen skal gøres ren, hver gang den har været benyttet.
- Træk stikket ud af stikkontakten og vent, til induktionskogepladen er kølet af.
- Hvis der benyttes gryder, som ikke er rene under bunden, kan det ske, at de misfarves eller brænder fast på kogefeltet.

- Benyt en fugtig klud og opvaskemiddel til at gøre induktionskogepladen ren med.
- Der må ikke benyttes flydende skuremiddel, twist eller opløsningsmidler til at gøre induktionskogepladen ren med.
- Hvis indsugningsrillerne er stoppet af støv, skal de suges ud med en støvsuger.
- Der må aldrig løbe vand over induktionskogepladen, ligesom den aldrig må dyppes i vand.



Betjening

Betjeningen af de 2 plader er ens. Stil den egnede gryde eller pande (mindste diameter: 12 cm) i midten af en af kogezoneerne. Slut induktionskogepladen til lysnettet. Lampen ved tænd/sluk-knappen lyser. Tænd/sluk-knappen benyttes til at tænde og slukke for induktionskogepladen.

Standby-modusen

Tryk på tænd/sluk-knappen. Først lyder der en signaltone. Kogepladen udsender et lydsignal. Der blinker en streg på displayet for den bagerste og den forreste plade. Hvis der ikke vælges noget program inden for ca. 1 minut, skifter induktionskogepladen igen om til standby. Hvis induktionskogepladen indbygges i en bordplade, skal der sørges for, at der kan komme luft til og fra ventilationsrillerne, fordi induktionskogepladen ellers bliver overophedet.

Effekt

Tryk på knappen  for den bagerste plade eller på knappen  for den forreste plade.

Der blinker skiftevis et »E« og et »O« i displayet, når der ikke står nogen eller ikke nogen egnet gryde på kogepladen.

Den bagerste plade:

1 = Ca 60°C getaktet,
 2 = Ca 80°C getaktet,
 3 = 950 Watt, 4 = 1050 Watt,
 5 = 1250 Watt, 6 = 1450 Watt,
 7 = 1550 Watt, 8 = 1800 Watt

Den forreste plade:

1 = Ca 65°C getaktet,
 2 = Ca 80°C getaktet,
 3 = Ca 90°C getaktet, 4 = 950 Watt,
 5 = 1050 Watt, 6 = 1150 Watt,
 7 = 1250 Watt, 8 = 1300 Watt

Temperatur



Tryk på knappen »Temperatur«. Lampen tændes.

Temperaturen kan ændres i skridt a 20° ved at trykke på +/- knappen.



Den indbyggede sensor sørger for, at den valgte temperatur (mellem 60 og 240 °C) holdes.

Klokkeslæt

Når du har valgt en effekt, trykker du på knappen  ud for tid.

Displayet viser »00«. Klokkeslættet kan indstilles i skridt a 1 minut med   knappen (højest 99 minutter).

Når kogepladen er i brug, kan man indstille kogetiden i skridt a 1 minut med   knappen, ved at der lægges 1 minut til eller fra den resterende tid.

Hvis effekten skal ændres, skal der trykkes på   knappen for den valgte kogezone. Når tiden er gået, slukker kogepladen automatisk.

Børnesikring

Børnesikringen aktiveres og deaktiveres ved tryk på knappen .

Sikkerhedsfrakobling

Hvis klokkeslættet ikke er indstillet, og induktionskogepladen benyttes på effekt eller temperatur, slukker induktionskogepladen automatisk 120 minutter efter det sidste tryk på en af knapperne.

Assembly

If you install the device on a table top, then please make sure that the ventilation slits are not covered, adequate ventilation must be ensured.

Please note the assembly dimensions as displayed.

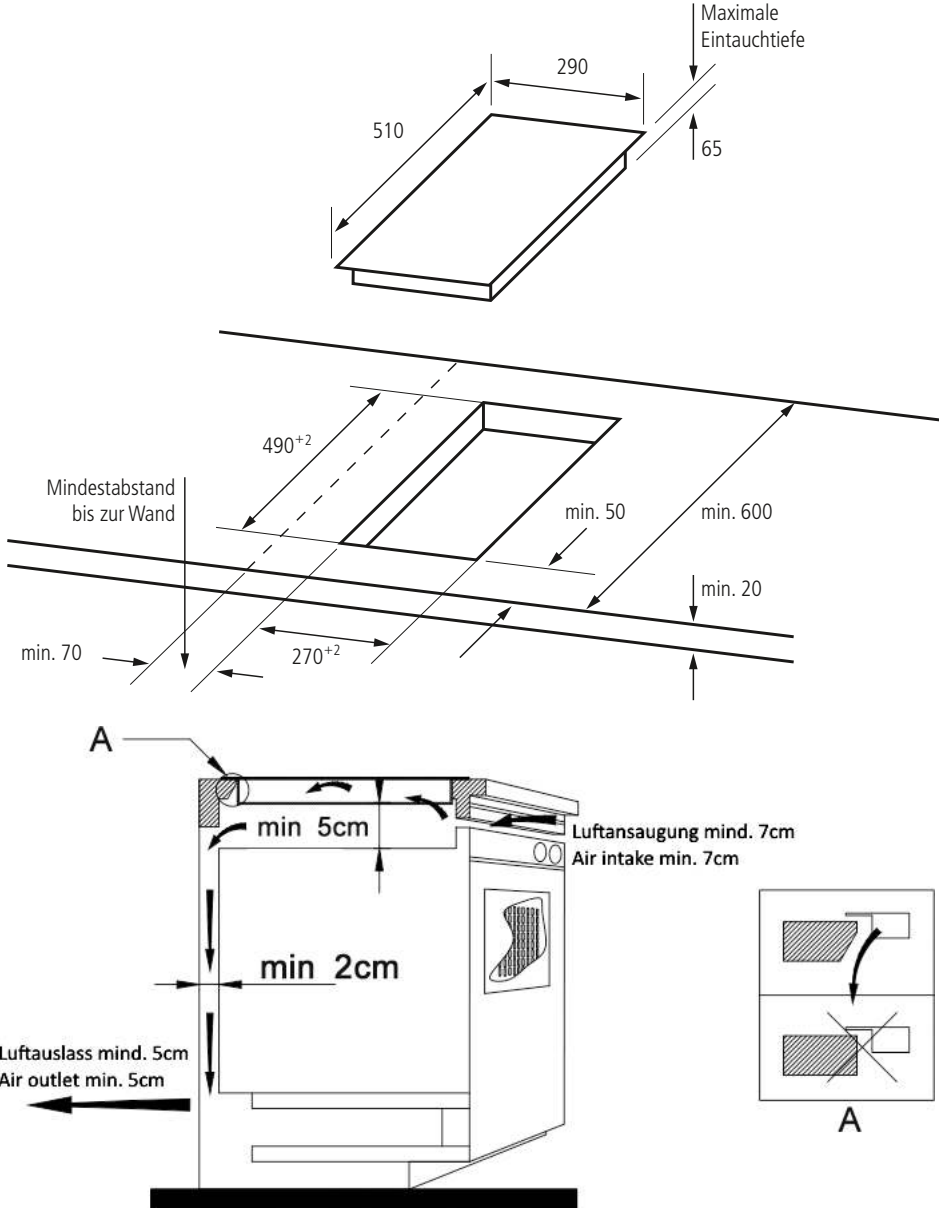

Korrekt bortskaffelse af dette produkt:

Nedslidte maskiner skal straks tages ud af brug.



Inden for den Europæiske Union, indikerer dette symbol, at produktet ikke må bortskaffes sammen med andet husholdningsaffald. Elektronisk affald indeholder værdifulde og genanvendelige materialer, som burde blive genbrugt for ikke at skade naturen eller menneskers sundhed igennem ukontrolleret affaldshåndtering. Sørg derfor altid for at aflevere elektronisk affald på en genbrugsstation eller sende det til bortskaffelse hos forhandleren. Denne sørger herefter for at maskinens komponenter genbruges.

Bortskaffelse af emballage: Smid aldrig blot emballagen ud, men bortskaf det på korrekt og ansvarlig vis til genanvendelse.

Emballage:

- Aflever papir-, pap- og bølgepapemballage på genbrugsstationen.
- Forpackingsdele af plastik og folie skal ligeledes afleveres i den dertil indrettede opsamlingsbeholder



I eksemplerne på mærkning af plastmaterialer står: PE for polyethylen, kodenummer 02 for PE-HD, 04 for PE-LD, PP for polypropylen, PS for polystyrol.

Kundeservice:

Hvis din maskine mod forventning får brug for service, bedes du kontakte os på følgende adresse. Vi afhenter apparatet hvis den stadig er dækket af garantien. Apparatet skal pakkes ind til transport.

Ufrankerede pakker modtages ikke!

STEBA Elektriske Apparater ApS & Co K/S
Pointstr. 2, 96129 Strullendorf / Germany

Salgstelefon: 09543 / 449-17 / -18, servicetelefon: 09543 / 449-44, fax: 09543 / 449-19
e-Mail: elektro@steba.com Internet: <http://www.steba.com>

Advarsel! For at undgå væsentlige skader, der kan opstå som følge af ukyndig reparation, må elektroniske apparater kun repareres af autoriserede el-reparatører.

Garantie-Bedingungen

Dieses Gerät ist nur für den Gebrauch im Haushalt bestimmt. Schäden am Gerät, die bei bestimmungsgemäßem Gebrauch auf Werksfehler zurückzuführen sind und uns unverzüglich nach Feststellung und innerhalb der Garantiezeit nach Lieferung an den Endabnehmer mitgeteilt wurden, beheben wir nach Maßgabe der folgenden Bedingungen. Um Ihren Anspruch geltend zu machen, ist der original Verkaufsbeleg mit Verkaufsdatum beizulegen.

Eine Garantiepflicht wird nicht ausgelöst durch geringfügige Abweichungen von der Soll-Beschaffenheit, die für Wert- und Gebrauchstauglichkeit des Gerätes unerheblich sind sowie für Schäden aus nicht normalen Umweltbedingungen. Die Garantie erstreckt sich ausschließlich auf Mängel, welche auf Material- oder Herstellungsfehler zurückzuführen sind. Die Behebung von uns als garantispflichtig anerkannter Mängel erfolgt dadurch, dass die mangelhaften Teile durch einwandfreie Teile ersetzt werden.

Von der Garantie ausgeschlossen sind:

- Normaler Verschleiß
- Gebrauchsschäden an der Beschichtung
- Glasbruch
- Unsachgemäße Anwendung, wie Überlastung oder nicht zugelassene Zubehörteile
- Beschädigung durch Fremdeinwirkung, Gewaltanwendung oder Fremdkörper
- Schaden durch Nichtbeachtung der Gebrauchsanleitung z. B. falsche Netzspannung

Geräte, für die unter Bezugnahme auf diese Garantie eine Mangelbeseitigung beansprucht wird, sind an uns sachgemäß verpackt, gereinigt, mit Fehlerangabe und einschließlich Kaufbeleg einzusenden. Ersetzte Teile gehen in unser Eigentum über. Der Garantieanspruch ist nicht übertragbar und erlischt bei unsachgemäßem Gebrauch oder Zweckentfremdung, wenn Reparaturen oder Eingriffe von dritter Seite vorgenommen wurden; und zwar unabhängig davon, ob die Beanstandung hierauf beruht. Garantieleistungen bewirken weder eine Verlängerung der Garantiefrist noch setzen sie eine neue Garantiefrist in Lauf. Die Garantiefrist für eingebaute Ersatzteile endet zum gleichen Zeitpunkt wie die Garantiefrist für das ganze Gerät.

Kann der Mangel nicht beseitigt werden oder wird die Nachbesserung von uns abgelehnt oder unzumutbar verzögert, wird auf Wunsch des Endabnehmers innerhalb der gesetzlichen Garantiezeit ab Kauf- bzw. Lieferdatum entweder kostenfreier Ersatz geliefert oder der Minderwert vergütet oder das Gerät gegen Erstattung des Kaufpreises zurückgenommen.

Weitergehende Ansprüche, insbesondere solche auf Ersatz außerhalb des Gerätes entstandener Schäden sind ausgeschlossen.

Steba Elektrogeräte GmbH & Co. KG

Pointstraße 2, D-96129 Strullendorf
Elektro@steba.com

www.steba.com

Zentrale: Tel.: 09543-449-0

Fax: 09543-449-19

Vertrieb: Tel.: 09543-449-17

Tel.: 09543-449-18