



**BOSCH**



Register your  
new device on  
MyBosch now and  
get free benefits:  
[bosch-home.com/  
welcome](https://bosch-home.com/welcome)

# Fully automatic espresso machine

**CTL7..**

**CTL9..**

<b>[de]</b>	Gebrauchsanleitung	Kaffeevollautomat	7
<b>[en]</b>	Information for Use	Fully automatic espresso machine	40
<b>[it]</b>	Manuale utente	Macchina automatica per espresso	71
<b>[fr]</b>	Manuel d'utilisation	Machine à expresso automatique	104
<b>[nl]</b>	Gebruikershandleiding	Volautomatische espressomachine	137
<b>[es]</b>	Manual de usuario	Cafetera automática	170
<b>[uk]</b>	Керівництво з експлуатації	Автоматична кавомашина	203
<b>[tr]</b>	Kullanım kılavuzu	Tam otomatik kahve pişirme makinesi	237

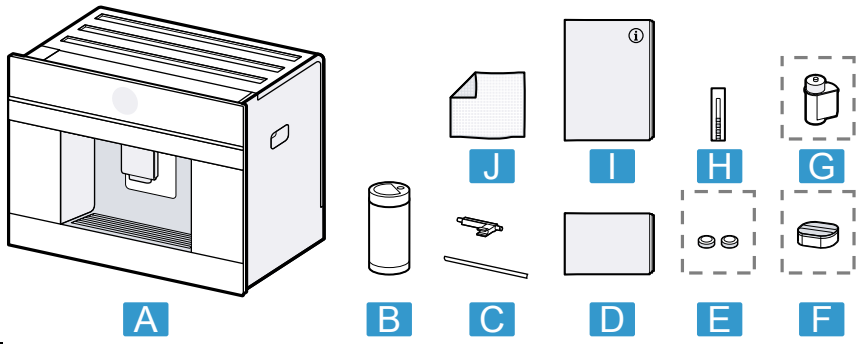

**1**

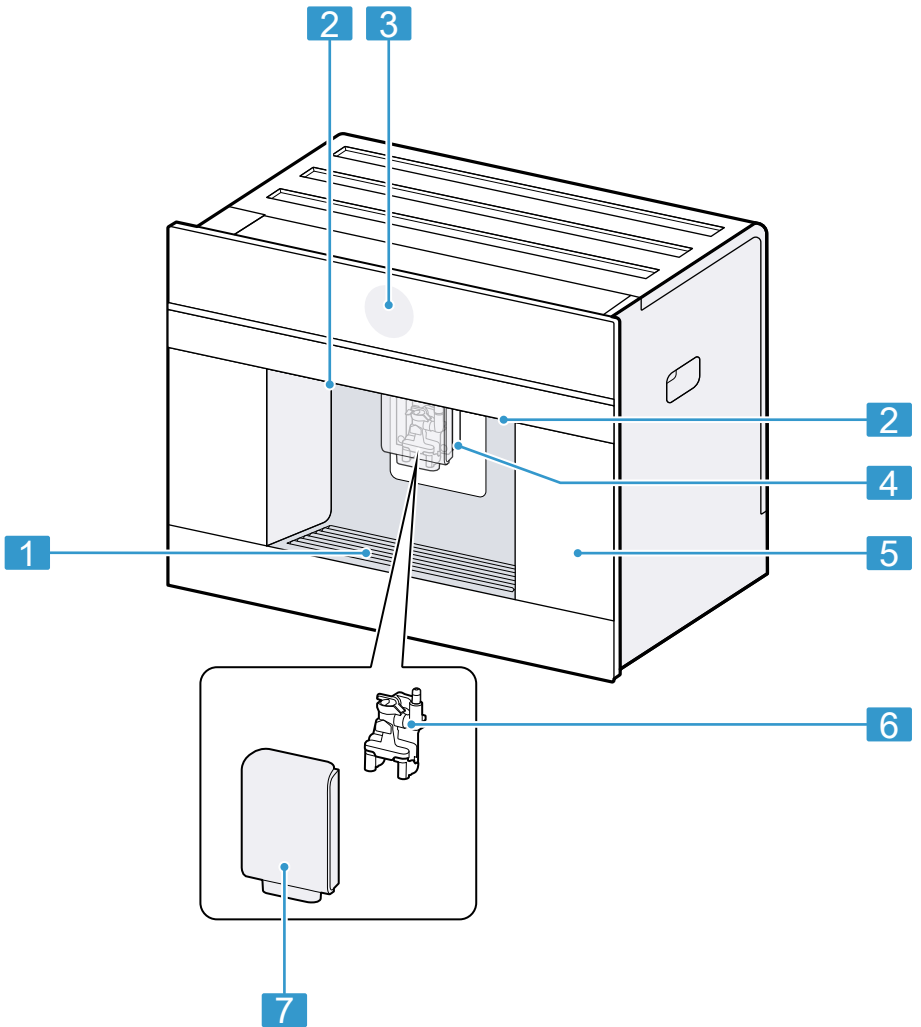

**2**

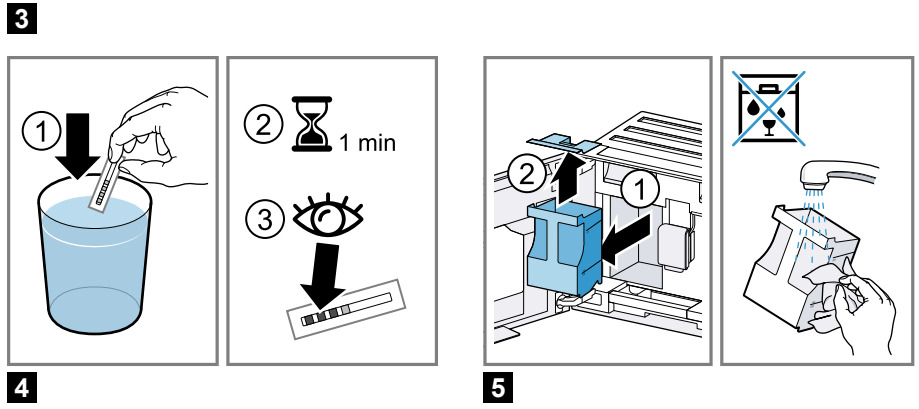
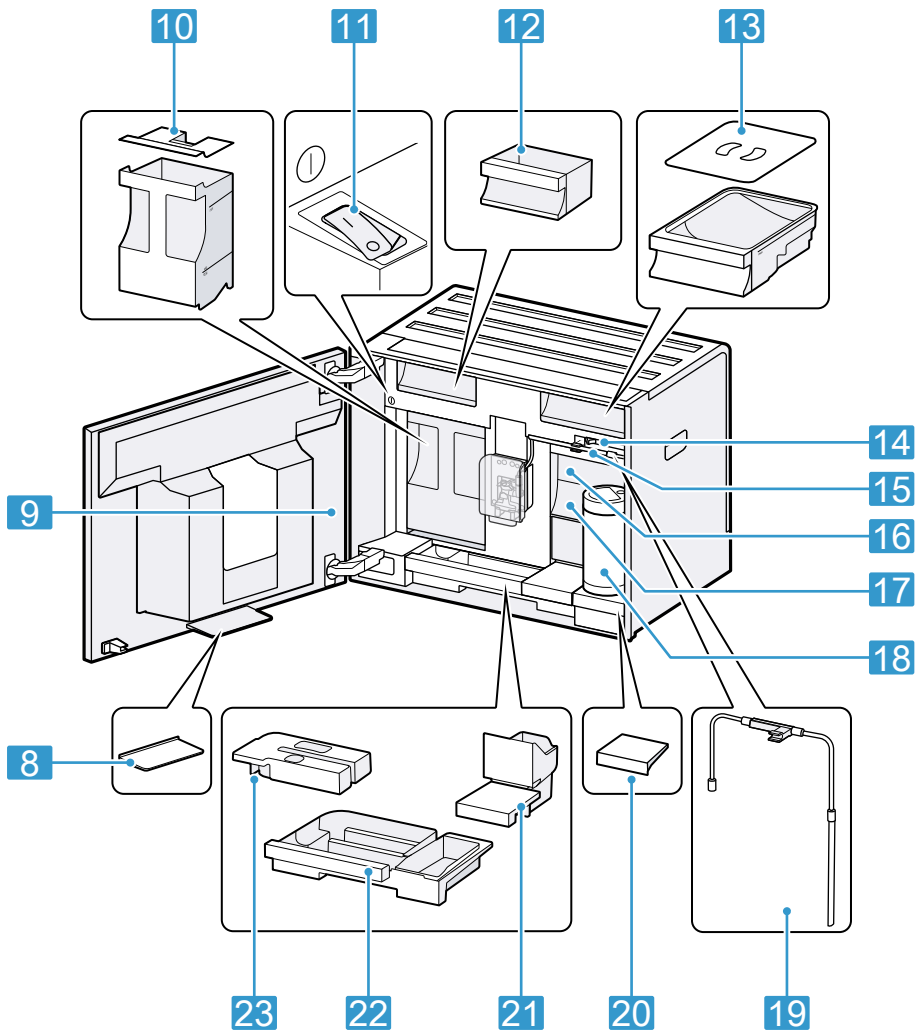

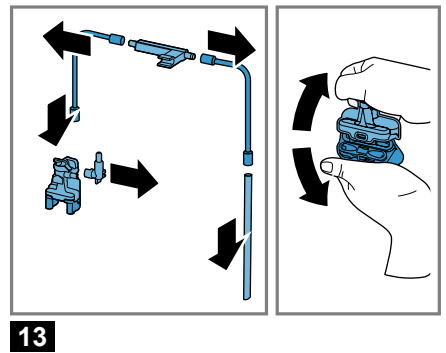
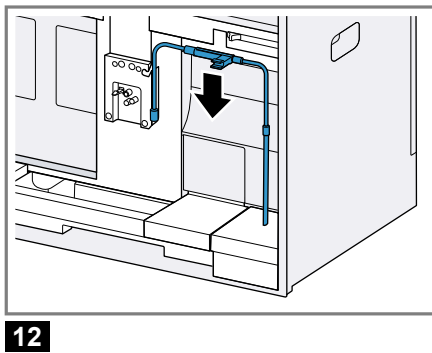
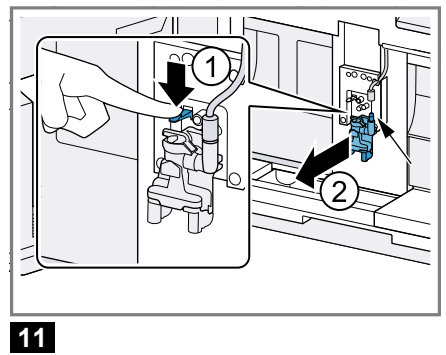
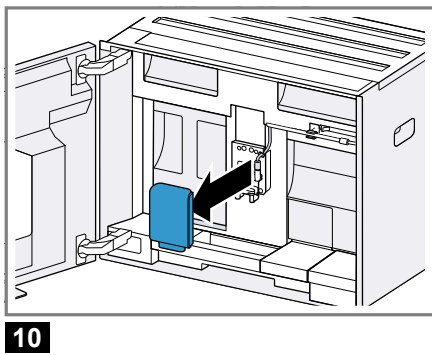
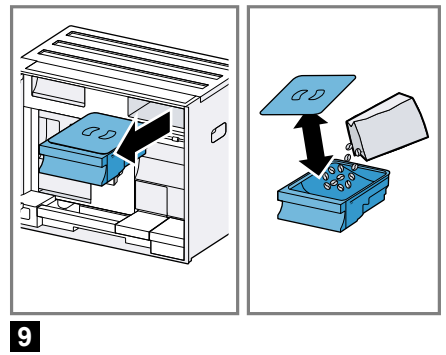
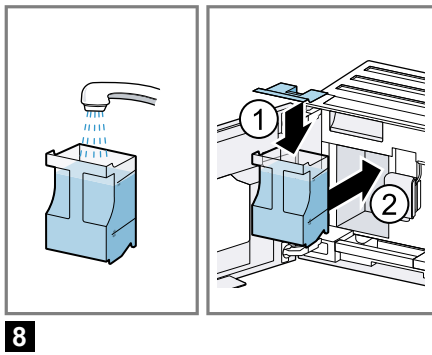
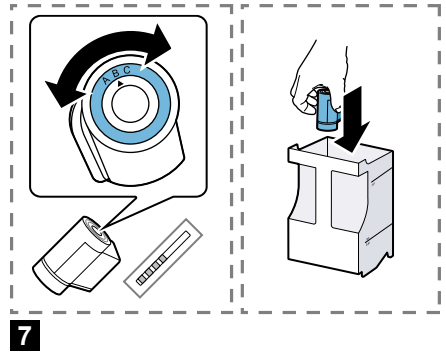
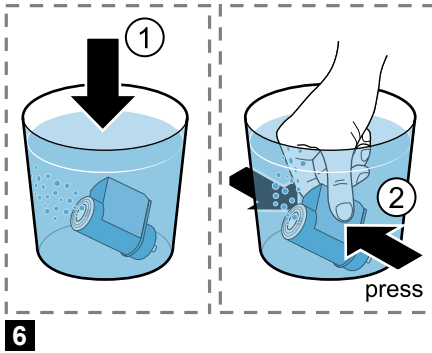

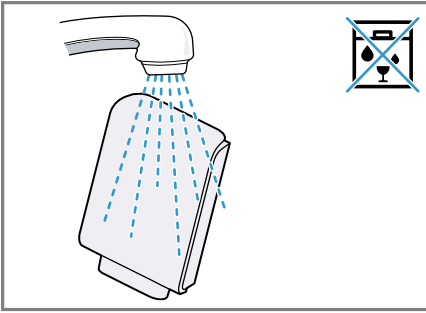

14

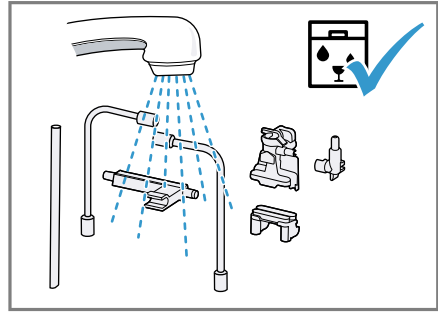

15

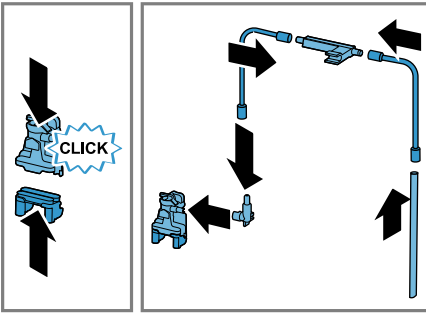

16

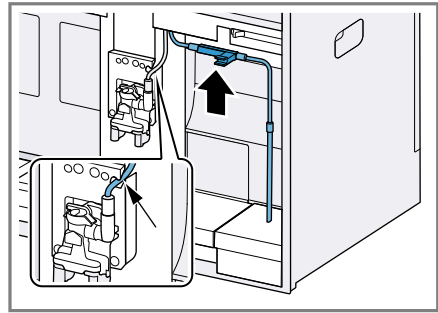

17

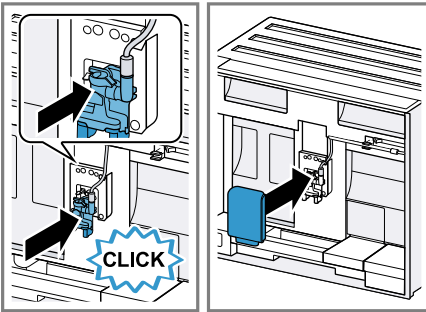

18

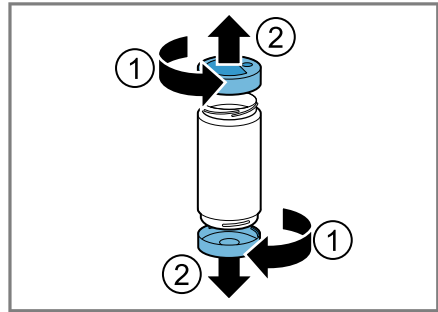

19

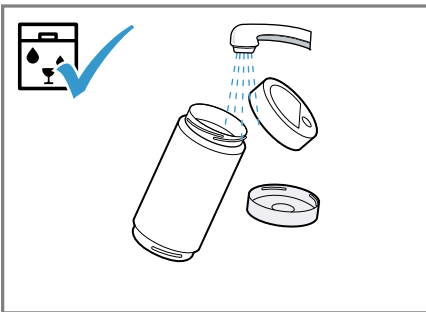

20

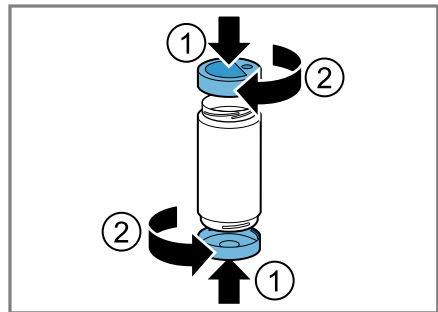

21

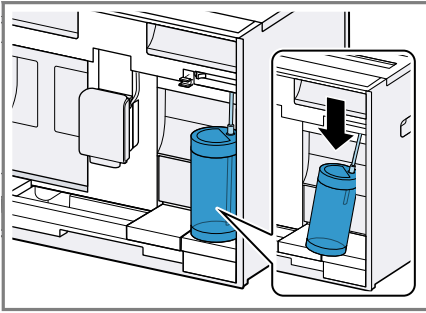

22

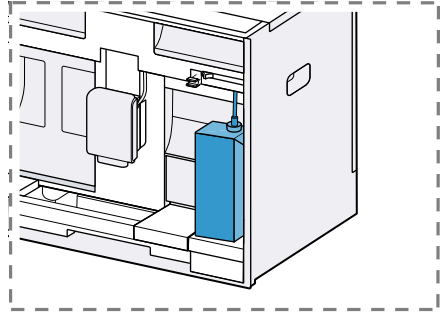

23

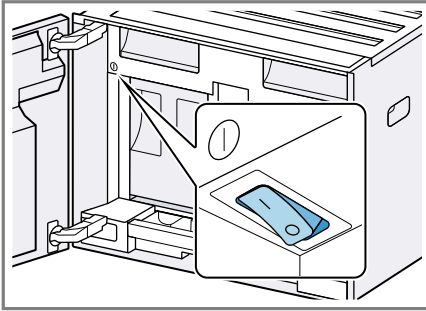

24

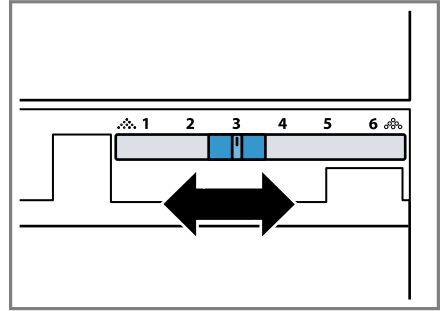

25

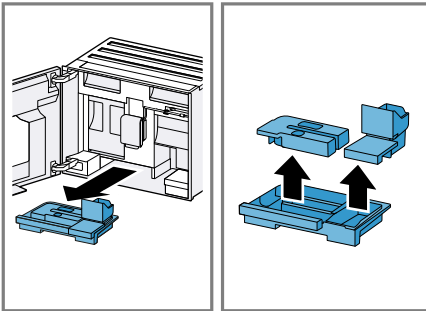

26



27

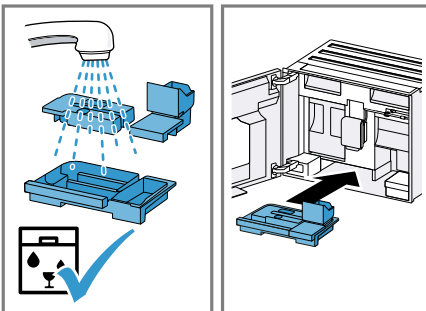

28

## Weitere Informationen und Erklärungen finden Sie online:



## Inhaltsverzeichnis

<b>1 Sicherheit .....</b>	<b>9</b>	<b>8 Grundlegende Bedienung .....</b>	<b>19</b>
1.1 Allgemeine Hinweise .....	9	8.1 Gerät einschalten oder ausschalten .....	19
1.2 Bestimmungsgemäßer Gebrauch .....	9	8.2 Getränkebezug .....	19
1.3 Einschränkung des Nutzerkreises .....	9	8.3 DoubleShot und TripleShot .....	20
1.4 Sichere Installation .....	10	8.4 Kaffeegetränk mit Milch beziehen .....	20
1.5 Sicherer Gebrauch .....	11	8.5 Zwei Tassen auf einmal beziehen .....	21
<b>2 Sachschäden vermeiden .....</b>	<b>14</b>	<b>9 Mahlwerk .....</b>	<b>21</b>
<b>3 Umweltschutz und Sparen .....</b>	<b>14</b>	9.1 Mahlgrad einstellen .....	21
3.1 Verpackung entsorgen .....	14	<b>10 Milchbehälter-Abstellfläche .....</b>	<b>21</b>
3.2 Energie sparen .....	14	10.1 Milchbehälter-Abstellfläche verwenden .....	21
<b>4 Aufstellen und Anschließen .....</b>	<b>14</b>	10.2 Eigenen Milchbehälter verwenden <sup>1</sup> .....	21
4.1 Lieferumfang .....	14	<b>11 Kindersicherung .....</b>	<b>22</b>
4.2 Gerät einbauen und anschließen .....	15	11.1 Kindersicherung aktivieren .....	22
4.3 Gerät elektrisch anschließen .....	15	11.2 Kindersicherung deaktivieren .....	22
<b>5 Kennenlernen .....</b>	<b>15</b>	<b>12 Favoriten .....</b>	<b>22</b>
5.1 Gerät .....	15	12.1 Favoriten aus Favoritenmenü anlegen .....	22
5.2 Bedienfeld .....	16	12.2 Favoriten aus Klassiker oder Coffee World anlegen .....	22
<b>6 Zubehör .....</b>	<b>17</b>	12.3 Favorit ändern .....	23
<b>7 Vor dem ersten Gebrauch .....</b>	<b>17</b>	12.4 Favorit löschen .....	23
7.1 Gerät vorbereiten und reinigen .....	17	12.5 Favoriten sortieren .....	23
7.2 Wasserhärte ermitteln .....	17	<b>13 Home Connect .....</b>	<b>23</b>
7.3 Wasserfilter <sup>1</sup> .....	18	13.1 Home Connect App einrichten .....	24
7.4 Erste Inbetriebnahme vornehmen .....	18	13.2 Home Connect einrichten .....	24
7.5 Allgemeine Hinweise .....	19		

<sup>1</sup> Je nach Geräteausstattung

de

13.3 Home Connect Einstellungen .....	24
13.4 Ferndiagnose .....	25
13.5 Datenschutz.....	25
<b>14 Grundeinstellungen .....</b>	<b>26</b>
14.1 Einstellungen ändern.....	26
14.2 Übersicht Einstellungen.....	26
<b>15 Reinigen und Pflegen .....</b>	<b>28</b>
15.1 Geschirrspülertauglichkeit.....	28
15.2 Reinigungsmittel.....	28
15.3 Gerät reinigen.....	29
15.4 Tropfschale und Kaffeesatz- behälter reinigen .....	29
15.5 Milchbehälter reinigen .....	29
15.6 Service-Programme.....	30
<b>16 Störungen beheben .....</b>	<b>32</b>
<b>17 Transportieren, Lagern und Entsorgen .....</b>	<b>37</b>
17.1 Frostschutz aktivieren.....	37
17.2 Altgerät entsorgen.....	37
<b>18 Kundendienst .....</b>	<b>37</b>
18.1 Erzeugnisnummer (E-Nr.), Fertigungsnummer (FD) und Zählnummer (Z-Nr.).....	37
<b>19 Technische Daten .....</b>	<b>38</b>
19.1 Informationen zu freier und Open Source Software.....	38
<b>20 Konformitätserklärung .....</b>	<b>38</b>



# 1 Sicherheit

Beachten Sie die nachfolgenden Sicherheitshinweise.

## 1.1 Allgemeine Hinweise

- Lesen Sie diese Anleitung sorgfältig.
- Bewahren Sie die Anleitung sowie die Produktinformationen für einen späteren Gebrauch oder Nachbesitzer auf.
- Schließen Sie das Gerät bei einem Transportschaden nicht an.

## 1.2 Bestimmungsgemäßer Gebrauch

Verwenden Sie das Gerät nur:

- um Heißgetränke zuzubereiten.
- im privaten Haushalt und in geschlossenen Räumen des häuslichen Umfelds.
- bis zu einer Höhe von 2000 m über dem Meeresspiegel.

## 1.3 Einschränkung des Nutzerkreises

Dieses Gerät kann von Kindern ab 8 Jahren und darüber und von Personen mit reduzierten physischen, sensorischen oder mentalen Fähigkeiten oder Mangel an Erfahrung und/oder Wissen benutzt werden, wenn sie beaufsichtigt oder bezüglich des sicheren Gebrauchs des Geräts unterwiesen wurden und die daraus resultierenden Gefahren verstanden haben.

Kinder dürfen nicht mit dem Gerät spielen.

Reinigung und Benutzerwartung dürfen nicht durch Kinder durchgeführt werden, es sei denn, sie sind 8 Jahre oder älter und werden beaufsichtigt.

Kinder jünger als 8 Jahre vom Gerät und der Anschlussleitung fernhalten.

## 1.4 Sichere Installation

### **WARNUNG – Stromschlaggefahr!**

Unsachgemäße Installationen sind gefährlich.

- ▶ Das Gerät nur gemäß den Angaben auf dem Typenschild anschließen und betreiben.
- ▶ Immer die mitgelieferte Netzanschlussleitung des Neugeräts verwenden.
- ▶ Das Gerät nur über eine vorschriftsmäßig installierte Steckdose mit Erdung an ein Stromnetz mit Wechselstrom anschließen.
- ▶ Das Schutzleitersystem der elektrischen Hausinstallation muss vorschriftsmäßig installiert sein.

Ein beschädigtes Gerät oder eine beschädigte Netzanschlussleitung ist gefährlich.

- ▶ Nie ein beschädigtes Gerät betreiben.
- ▶ Nie ein Gerät mit gerissener oder gebrochener Oberfläche betreiben.
- ▶ Nie an der Netzanschlussleitung ziehen, um das Gerät vom Stromnetz zu trennen. Immer am Netzstecker der Netzanschlussleitung ziehen.
- ▶ Wenn das Gerät oder die Netzanschlussleitung beschädigt ist, sofort den Netzstecker der Netzanschlussleitung ziehen oder die Sicherung im Sicherungskasten ausschalten.
- ▶ Den Kundendienst rufen. → *Seite 37*

Unsachgemäße Reparaturen sind gefährlich.

- ▶ Nur dafür geschultes Fachpersonal darf Reparaturen am Gerät durchführen.
- ▶ Nur Original-Ersatzteile dürfen zur Reparatur des Geräts verwendet werden.
- ▶ Wenn die Netzanschlussleitung dieses Geräts beschädigt wird, muss sie durch eine besondere Anschlussleitung ersetzt werden, die beim Hersteller oder bei seinem Kundendienst erhältlich ist.

## 1.5 Sicherer Gebrauch

### **⚠️ WARNUNG – Erstickungsgefahr!**

Kinder können sich Verpackungsmaterial über den Kopf ziehen oder sich darin einwickeln und ersticken.

- ▶ Verpackungsmaterial von Kindern fernhalten.
- ▶ Kinder nicht mit Verpackungsmaterial spielen lassen.

Kinder können Kleinteile einatmen oder verschlucken und dadurch ersticken.

- ▶ Kleinteile von Kindern fernhalten.
- ▶ Kinder nicht mit Kleinteilen spielen lassen.

### **⚠️ WARNUNG – Stromschlaggefahr!**

Eindringende Feuchtigkeit kann einen Stromschlag verursachen.

- ▶ Nie das Gerät oder die Netzanschlussleitung in Wasser tauchen.
- ▶ Auf die Gerätesteckverbindung darf keine Flüssigkeit überlaufen.
- ▶ Das Gerät nur in geschlossenen Räumen verwenden.
- ▶ Nie das Gerät großer Hitze und Nässe aussetzen.
- ▶ Keinen Dampfreiniger oder Hochdruckreiniger verwenden, um das Gerät zu reinigen.

### **⚠️ WARNUNG – Brandgefahr!**

Das Gerät wird heiß.

- ▶ Das Gerät ausreichend belüften.
  - ▶ Das Gerät nie bei geschlossener Schranktür betreiben.
- Eine verlängerte Netzanschlussleitung und nicht zugelassene Adapter zu verwenden, ist gefährlich.
- ▶ Keine Verlängerungskabel oder Mehrfachsteckdosenleisten verwenden.
  - ▶ Nur vom Hersteller zugelassene Adapter und Netzanschlussleitungen verwenden.
  - ▶ Wenn die Netzanschlussleitung zu kurz ist und keine längere Netzanschlussleitung verfügbar ist, Elektrofachbetrieb kontaktieren, um die Hausinstallation anzupassen.

**⚠️ WARNUNG – Verbrennungsgefahr!**

Einige Geräteteile werden sehr heiß.

- ▶ Nie die heißen Geräteteile berühren.
- ▶ Nach dem Gebrauch die heißen Geräteteile vor dem Berühren abkühlen lassen.

**⚠️ WARNUNG – Verbrühungsgefahr!**

Frisch zubereitete Getränke sind sehr heiß.

- ▶ Die Getränke bei Bedarf abkühlen lassen.
- ▶ Den Hautkontakt mit austretenden Flüssigkeiten und Dämpfen vermeiden.

Ein unbeaufsichtigter Fernstart über die Home Connect App kann zu Verbrühungen Dritter führen.

- ▶ Nicht während der Getränkeausgabe unter den Kaffeeauslauf fassen.
- ▶ Personen, insbesondere Kinder vom Gerät fernhalten.

**⚠️ WARNUNG – Verletzungsgefahr!**

Eine Fehlanwendung des Geräts kann den Benutzer gefährden.

- ▶ Um Verletzungen zu vermeiden, das Gerät nur bestimmungsgemäß verwenden.

Einklemmen der Finger beim Schließen der Gerätetür.

- ▶ Beim Schließen der Gerätetür auf die Finger achten.

Das Mahlwerk rotiert.

- ▶ Nie in das Mahlwerk fassen.

**⚠️ WARNUNG – Gefahr durch Magnetismus!**



Achtung Magnetismus



Achtung für Personen mit Herzschrittmacher

Das Gerät enthält Permanentmagnete. Diese können elektronische Implantate, z. B. Herzschrittmacher oder Insulinpumpen beeinflussen.

- ▶ Personen mit elektronischen Implantaten müssen 10 cm Mindestabstand zum Gerät und zu der Gerätetür einhalten.

- ▶ Den Mindestabstand von 10 cm auch zum Wassertank, Milchbehälter, Tresterbehälter, Abdeckung Getränkeauslauf, Getränkeverteiler, Getränkeauslauf, Halterung Milchsystem, Brühraumabdeckung und Brüheinheit einhalten.

** WARNUNG – Gefahr von Gesundheitsschäden!**

Verschmutzungen am Gerät können die Gesundheit gefährden.

- ▶ Die Reinigungshinweise zur Hygiene zum Gerät beachten.

---

## 2 Sachschäden vermeiden

### ACHTUNG!

Gefahr eines Schadens am Gerät. Durch unsachgemäße Inbetriebnahme kann das Gerät Schaden nehmen.

- ▶ Gerät nur in frostfreien Räumen verwenden.
- ▶ Wenn das Gerät unter 0 °C transportiert oder gelagert wurde, 3 Stunden bei Raumtemperatur warten vor Inbetriebnahme.
- ▶ Nach jedem Anschließen ca. 5 Sekunden warten.

Unsachgemäßer Einbau kann zu Sachschäden führen.

- ▶ Die Montageanleitung des darüberliegenden oder darunterliegenden Geräts beachten.
- ▶ Beim Einbau über einer Wärmeschublade eine Nischenhöhe von 590 mm beachten.

Nicht befestigte Möbel können umfallen.

- ▶ Möbel mit einem handelsüblichen Winkel an der Wand befestigen.

---

## 3 Umweltschutz und Sparen

### 3.1 Verpackung entsorgen

Die Verpackungsmaterialien sind umweltverträglich und wiederverwertbar.

- ▶ Die einzelnen Bestandteile getrennt nach Sorten entsorgen.

### 3.2 Energie sparen

Wenn Sie diese Hinweise beachten, verbraucht Ihr Gerät weniger Strom.

Das Intervall zur automatischen Abschaltung auf den kleinsten Wert einstellen.

- ✓ Wenn das Gerät nicht benutzt wird, schaltet es sich früher aus.  
→ "Grundeinstellungen", Seite 26

Den Getränkebezug nicht vorzeitig unterbrechen.

- ✓ Die aufgeheizte Menge Wasser oder Milch wird optimal genutzt.

Das Gerät regelmäßig entkalken.

- ✓ Kalkablagerungen erhöhen den Energieverbrauch.

---

## 4 Aufstellen und Anschließen

### 4.1 Lieferumfang

Prüfen Sie nach dem Auspacken alle Teile auf Transportschäden und die Vollständigkeit der Lieferung.

**Hinweis:** Je nach Gerätetyp ist unterschiedliches Zubehör beigelegt. Dieses Zubehör ist durch einen gestrichelten Rahmen gekennzeichnet.

→ Abb. 1

---

<b>A</b>	Kaffeevollautomat
<b>B</b>	Milchbehälter
<b>C</b>	Milchschlauch und Ansaugrohr
<b>D</b>	Montageanleitung
<b>E</b>	Reinigungstablette <sup>1</sup>
<b>F</b>	Entkalkungstablette <sup>1</sup>
<b>G</b>	Wasserfilter <sup>1</sup>

---

<sup>1</sup> Je nach Geräteausstattung

---

**H** Wasserhärtestreifen

---

**I** Gebrauchsanleitung

---

**J** Mikrofasertuch

---

<sup>1</sup> Je nach Geräteausstattung

## 4.2 Gerät einbauen und anschließen

Die Montageanleitung beschreibt verschiedene Modelle, die sich im Lieferumfang und in der Montage unterscheiden.

**Hinweis:** Beachten Sie die Informationen zur Sicherheit → *Seite 9* und Sachschäden vermeiden → *Seite 14*.

- ▶ Das Gerät entsprechend der in der Box beiliegenden Montageanleitung ordnungsgemäß einbauen und anschließen.

## 4.3 Gerät elektrisch anschließen

1. Den Kaltgerätestecker der Netzanschlussleitung am Gerät einstecken.
2. Den Netzstecker der Netzanschlussleitung des Geräts in eine Steckdose in der Nähe des Geräts stecken.
3. Den Netzstecker auf festen Sitz prüfen.

---

# 5 Kennenlernen

## 5.1 Gerät

Hier finden Sie eine Übersicht über die Bestandteile Ihres Geräts.

**Hinweis:** Je nach Gerätetyp sind Abweichungen in den Farben und Einzelheiten möglich.

### Außenansicht

→ *Abb. 2*

---

**1** Abstellfläche, abnehmbar

---

**2** Beleuchtung

---

**3** Bedienfeld

---

**4** Getränkeauslauf, höhenverstellbar

---

**5** Gerätetür

---

**6** Getränkeverteiler

---

**7** Abdeckung Getränkeauslauf

---

### Innenansicht

→ *Abb. 3*

---

**8** Auffangschale

---

**9** Typenschild

---

**10** Wassertank mit Deckel

---

**11** Netzschalter

---

**12** Zubehörschublade

---

**13** Bohnenbehälter mit Deckel

---

**14** Mahlgradeinstellung

---

**15** Halterung Milchsystem, magnetisch

---

**16** Brühraumabdeckung

---

**17** Brüheinheit

---

**18** Milchbehälter

---

**19** Milchsystem

---

**20** Milchbehälter-Abstellfläche, abnehmbar

---

**21** Kaffeesatzbehälter

---

**22** Tropfschale



---

**23** Abdeckung Tropfschale



---

## 5.2 Bedienfeld

Über das Bedienfeld stellen Sie alle Funktionen Ihres Geräts ein und erhalten Informationen zum Betriebszustand.









	Gerät einschalten oder ausschalten.
	<ul style="list-style-type: none"> <li>■ Menüeinstellungen verlassen.</li> <li>■ Zurück zum Startmenü navigieren.</li> </ul>
start stop	Programm starten oder stoppen.
Favoriten	Gespeicherte Getränke mit persönlichen Einstellungen wählen. → Seite 22
Klassiker	Standardgetränke wählen.
Coffee World	Basisgetränke wählen, die in Verbindung mit Home Connect erweiterbar sind.
Pflege & Wartung	Service-Programme aufrufen.
Einstellungen	Einstellungen öffnen oder verlassen.

### Schnellwahl in Getränkeauswahl

	Schnellwahl direkt zu "Favoriten"
	Schnellwahl direkt zu "Klassiker"
	Schnellwahl direkt zu "Coffee World"

### Informationen





	Kundendienst
--	--------------

	Gerät ist mit Home Connect verbunden.
	Gerät ist nicht mit Home Connect verbunden.
	Gerät hat keine Verbindung zum Server.
	Playlist-Funktion ist in der Home Connect App aktiviert.
	Milchbehälter prüfen.
	Bohnen füllen.
	Wasser füllen.
	"Demo-Modus" ist aktiviert.



### Getränkeeeinstellungen

	Menge
	Stärke
	Aroma
	Milchanteil
	Temperatur

### Bedienung

	Im Menü zurückgehen.
	Favorit hinzufügen.
	Favorit löschen.
	Zwei Tassen beziehen.

### Schnellwahl

	Schnellwahl öffnen.
	Kindersicherung aktivieren oder deaktivieren.
	WiFi anschalten oder ausschalten.

## 6 Zubehör

Verwenden Sie Originalzubehör. Es ist auf Ihr Gerät abgestimmt.

Zubehör	Handel	Kundendienst
Reinigungstabletten	TCZ8001A	00312096
Entkalkungstabletten	TCZ8002A	00312093
Wasserfilter	TCZ7003	00575491
Mikrofasertuch	-	00460770
Pflegeset	TCZ8004A	00312107
Begrenzung für Öffnungswinkel 92°	-	10020041

## 7 Vor dem ersten Gebrauch

Bereiten Sie das Gerät für die Verwendung vor.

### 7.1 Gerät vorbereiten und reinigen

Reinigen Sie das Gerät und die Einzelteile. Folgen Sie der Bildanleitung am Anfang dieser Anleitung.

#### **ACHTUNG!**

Ungeeignete Bohnen können das Mahlwerk verstopfen.

- ▶ Ausschließlich reine, geröstete Espresso- oder Vollautomaten-Bohnenmischungen verwenden.
- ▶ Keine glasierten Kaffeebohnen verwenden.
- ▶ Keine karamellisierten Kaffeebohnen verwenden.
- ▶ Keine mit zuckerhaltigen Zusätzen behandelten Kaffeebohnen verwenden.
- ▶ Keinen Pulverkaffee einfüllen.

→ Abb. **4** - **23**

**Hinweis:** Füllen Sie den Wassertank täglich mit frischem, kaltem Wasser ohne Kohlensäure.

**Tipp:** Um die Qualität optimal zu erhalten, lagern Sie die Kaffeebohnen kühl und verschlossen. Sie können die Kaffeebohnen mehrere Tage im Bohnenbehälter lagern, ohne dass das Aroma verloren geht.

### 7.2 Wasserhärte ermitteln

Die richtige Einstellung der Wasserhärte ist wichtig, damit Ihr Gerät rechtzeitig anzeigt, dass es entkalkt werden muss. Sie können die Wasserhärte mit dem beiliegenden Teststreifen ermitteln oder bei der örtlichen Wasserversorgung erfragen.

1. Den Teststreifen kurz in frisches Leitungswasser tauchen.
2. Den Teststreifen abtropfen lassen.
3. Die Wasserhärte nach 1 Minute am Teststreifen ablesen.

Die Tabelle zeigt die Zuordnung der Stufen zu den Wasserhärtegraden:

Stufe	deutsche Härte in °dH	Gesamthärte in mmol/l
1	1-7	< 1,3
2	8-14	1,3-2,5

<sup>1</sup> Werkseinstellung

Stufe	deutsche Härte in °dH	Gesamthärte in mmol/l
3	15-21	2,5-3,8
4 <sup>1</sup>	22-30	> 3,8

<sup>1</sup> Werkseinstellung

**Hinweis:** Wenn im Haus eine Wasserenthärtungsanlage installiert ist, können Sie "Enthärtungsanlage" einstellen.

**Tipp:** Sie können die Einstellungen jederzeit ändern.

→ "Grundeinstellungen", Seite 26

### 7.3 Wasserfilter<sup>1</sup>

Mit einem Wasserfilter vermindern Sie Kalkablagerungen und reduzieren Verunreinigungen im Wasser.

#### Wasserfilter einsetzen

##### **ACHTUNG!**

Möglicher Geräteschaden durch Verkalkung.

- ▶ Den Wasserfilter rechtzeitig austauschen.
- ▶ Den Wasserfilter spätestens nach 2 Monaten ersetzen.
- ▶ Die Displaymeldungen beachten.

1. "Pflege & Wartung" wählen.
2. "INTENZA-Filter" wählen und den Anweisungen im Display folgen.

#### Wasserfilter wechseln oder entfernen

Sie können Ihr Gerät auch ohne einen Wasserfilter betreiben.

1. "Pflege & Wartung" wählen.
2. "INTENZA-Filter" wählen.
3. "Ersetzen" oder "Entfernen" wählen und den Anweisungen im Display folgen.

#### Tipps

- Wechseln Sie Ihren Wasserfilter auch aus hygienischen Gründen.
- Mit einem Wasserfilter müssen Sie Ihr Gerät seltener entkalken.
- Wenn Sie einen Wasserfilter verwenden, erhalten Sie geschmackvollere Kaffeegetränke.
- Spülen Sie den eingesetzten Wasserfilter vor Gebrauch, indem Sie eine Tasse Heißwasser beziehen, wenn Sie Ihr Gerät längere Zeit nicht benutzt haben, z. B. wenn Sie im Urlaub waren.
- Den Wasserfilter erhalten Sie über den Handel oder den Kundendienst.  
→ "Zubehör", Seite 17

### 7.4 Erste Inbetriebnahme vornehmen

Nehmen Sie nach dem Stromanschluss die Einstellungen für die erste Inbetriebnahme vor. Die erste Inbetriebnahme erscheint nur beim ersten Einschalten.

1. Die Gerätetür öffnen.
  2. Den Netzschalter auf I stellen.  
→ Abb. 21
  3. Die Gerätetür schließen.
  4. Das Gerät mit  einschalten und warten, bis das Gerät gespült hat.
  5. Den Anweisungen im Display folgen.
- ✓ Das Display führt durch das Programm.

**Tipp:** Um kurze Informationen abzurufen, drücken Sie .

<sup>1</sup> Je nach Geräteausstattung

**Hinweise**

- Wenn Sie Home Connect jetzt einrichten möchten, folgen Sie den Anweisungen in der Home Connect App.  
→ *"Home Connect einrichten"*, Seite 24
- Wenn der "Demo-Modus" gewählt ist, funktionieren nur die Displayanzeigen. Sie können kein Getränk beziehen oder ein Programm durchführen.

**7.5 Allgemeine Hinweise**

Beachten Sie die Hinweise, um Ihr Gerät optimal nutzen zu können.



**Hinweise**

- Das Gerät ist ab Werk mit den Standardeinstellungen für den optimalen Betrieb programmiert.
- Bei jedem Getränkebezug schaltet sich das integrierte Gebläse ein und ca. 5-7 Minuten nach dem Getränkebezug aus.
- Das Mahlwerk ist werkseitig auf einen optimalen Betrieb eingestellt. Wenn der Kaffee nur tröpfchenweise ausgegeben wird oder zu dünn ist und zu wenig Crema hat, können Sie den Mahlgrad anpassen.  
→ *"Mahlgrad einstellen"*, Seite 21
- Wenn Sie das Gerät in einer bestimmten Zeit nicht bedienen, schaltet sich das Gerät automatisch aus. Sie können die Dauer in den Grundeinstellungen ändern.  
→ Seite 26 Sie können die Dauer in den Grundeinstellungen ändern.
- Das erste Getränk hat noch nicht das volle Aroma, wenn:
  - Sie das Gerät das erste Mal benutzen.
  - Sie ein Service-Programm durchgeführt haben.
  - Sie das Gerät längere Zeit nicht benutzt haben.

Das Getränk nicht trinken.

---

**8 Grundlegende Bedienung****8.1 Gerät einschalten oder ausschalten****Hinweise**

- Den Netzschalter während des Betriebs nicht betätigen.
- Bevor Sie den Netzschalter ausschalten, schalten Sie das Gerät mit  aus. Nur so kann das Gerät automatisch spülen.
- ▶  drücken.

Beim Einschalten zeigt das Display das Logo. Beim Einschalten und Ausschalten spült das Gerät automatisch. Beim Ausschalten dampft das Gerät zur Reinigung in die Tropfschale ab. Wenn das Gerät beim Einschalten noch warm ist oder vor dem Ausschalten kein Getränk bezogen wurde, spült das Gerät nicht.

**8.2 Getränkebezug**

Erfahren Sie, wie Sie sich ein Getränk Ihrer Wahl zubereiten.

** WARNUNG  
Verbrühungsgefahr!**

Frisch zubereitete Getränke sind sehr heiß.

- ▶ Die Getränke bei Bedarf abkühlen lassen.
- ▶ Den Hautkontakt mit austretenden Flüssigkeiten und Dämpfen vermeiden.

**Hinweise**

- Bei einigen Einstellungen wird der Kaffee in mehreren Schritten zubereitet. Warten Sie, bis der Vorgang komplett abgeschlossen ist.

## de Bedienung

- Wenn Sie ein Getränk mit Milch beziehen, schließen Sie immer einen mit Milch befüllten Behälter mit Milchschauch und Ansaugrohr an.
- Der Milchbehälter ist speziell für dieses Gerät entwickelt. Verwenden Sie den Milchbehälter ausschließlich zur Aufbewahrung von Milch im Haushalt und im Kühlschrank.
- Wenn das Milchsystem nicht gereinigt ist, können geringe Mengen Milch beim Bezug von Heißwasser mit austreten.

### 8.3 DoubleShot und TripleShot

Ihr Gerät mahlt zweimal oder dreimal Kaffee.

Um nur die wohl schmeckenden und gut bekömmlichen Aromastoffe zu lösen, mahlt und brüht das Gerät erneut Kaffeebohnen.

Je länger der Kaffee brüht, desto mehr Bitterstoffe und unerwünschte Aromen lösen sich. Bitterstoffe und unerwünschte Aromen beeinträchtigen den Geschmack und die Bekömmlichkeit des Kaffees.

**Hinweis:** Die Funktionen "DoubleShot" und "TripleShot" sind abhängig von der gewählten Getränkestärke und der Getränkegröße.

### 8.4 Kaffeegetränk mit Milch beziehen

Erfahren Sie an einem Beispiel, wie Sie einen Latte Macchiato zubereiten.

#### **WARNUNG**

#### **Verbrennungsgefahr!**

Das Milchsystem wird sehr heiß.

- ▶ Nie das heiße Milchsystem berühren.

- ▶ Das heiße Milchsystem vor dem Berühren abkühlen lassen.

#### **Voraussetzungen**

- Der Milchbehälter ist eingesetzt.
  - Das Milchsystem ist am Getränkeverteiler angeschlossen.
  - Der Milchbehälter ist mit ausreichend Milch befüllt.
1. Ein Glas unter den Getränkeauslauf stellen.
  2. "Klassiker" wählen und auf "Klassiker" drücken.
  3. "Latte macchiato" wählen und auf "Latte macchiato" drücken.
  4. Die Getränkeparameter einstellen.
    - Um die Füllmenge  $\odot$  zu ändern, die Segmente drücken.
    - Um die Stärke zu ändern,  $\emptyset$  drücken und die Stärke über die Segmente einstellen.
    - Um den Milchanteil zu ändern,  $\bar{\square}$  drücken und den Milchanteil über die Segmente einstellen.
  5. <sup>start</sup><sub>stop</sub> drücken und warten, bis der Vorgang abgeschlossen ist.
    - Um den Getränkebezug komplett zu stoppen, auf <sup>start</sup><sub>stop</sub> drücken.
    - Um nur den aktuellen Bezugsschritt zu stoppen, auf "Überspringen" drücken.

#### **Hinweise**

- Wenn Sie ca. 30 Sekunden keine Einstellung ändern, verlässt das Gerät den Einstellmodus.
- Das Gerät speichert die Einstellungen automatisch.

#### **Tipps**



- Sie können die Tassen vor dem Bezug auch mit Heißwasser vorwärmen.
- Sie können auch pflanzliche Getränke anstatt Milch verwenden, z. B. aus Soja.

- Die Qualität des Milchschaums ist abhängig von der Art der verwendeten Milch oder dem pflanzlichen Getränk.

## 8.5 Zwei Tassen auf einmal beziehen

Abhängig von Ihrem Getränk können Sie 2 Tassen gleichzeitig zubereiten.

**Hinweis:** Wenn die Funktion "Double-Shot" oder "TripleShot" aktiv ist, ist die Funktion zwei Tassen auf einmal beziehen nicht möglich.



1. Das gewünschte Getränk wählen.
2.  drücken.
- ✓ Das Display zeigt die Einstellung  an.
3. Zwei Tassen links und rechts unter den Getränkeauslauf stellen.
4. <sup>start</sup><sub>stop</sub> drücken.  
Das Getränk wird in 2 Schritten zubereitet. Die Bohnen werden in 2 Mahlvorgängen gemahlen.
- ✓ Das Getränk wird gebrüht und läuft anschließend in die Tassen.
5. Warten bis der Vorgang abgeschlossen ist.

---

## 9 Mahlwerk

Ihr Gerät besitzt ein einstellbares Mahlwerk, mit dem Sie den Mahlgrad der Kaffeebohnen individuell anpassen können.

## 9.1 Mahlgrad einstellen

- ▶ Den Mahlgrad mit dem Schieber zwischen sehr fein  und sehr grob  einstellen.  
→ Abb. 
- Die Mahlgradeinstellung nur geringfügig ändern.
- Die Einstellung des Mahlgrads wirkt sich erst nach der zweiten Tasse aus.

**Tipp:** Wenn der Kaffee nur tröpfchenweise ausgegeben wird, stellen Sie den Mahlgrad gröber ein.

Wenn der Kaffee zu dünn ist und zu wenig Crema hat, stellen Sie den Mahlgrad feiner ein.

---

## 10 Milchbehälter-Abstellfläche

Ihr Gerät erkennt, wenn auf der Abstellfläche ein Milchbehälter steht.

### 10.1 Milchbehälter-Abstellfläche verwenden

1. Den Milchbehälter oder den Milchkarton anschließen und auf die Abstellfläche stellen.
2. Den Bezug starten.

**Hinweis:** Wenn die Meldung "Bitte Milchbehälter einsetzen." erscheint, ist kein Bezug möglich.

### 10.2 Eigenen Milchbehälter verwenden<sup>1</sup>

Bei bestimmten Gerätereihen können Sie Ihren eigenen Milchbehälter verwenden.

1. Den eigenen Milchbehälter bereitstellen.

---

<sup>1</sup> Je nach Geräteausstattung

## de Kindersicherung

2. Den eigenen Milchbehälter tarieren.  
→ "Übersicht Einstellungen",  
Seite 26

Das Gerät erkennt anhand des Gewichts die Menge der Milch im Milchbehälter oder im Milchkarton. Wenn zu wenig Milch im Milchbehälter ist, erscheint eine Meldung.

**Hinweis:** Wenn Sie den Standardmilchbehälter oder einen Milchkarton verwenden, erkennt das Gerät dies automatisch.

---

## 11 Kindersicherung

Um Kinder vor Verbrühungen und Verbrennungen zu schützen, können Sie das Gerät sperren.

### 11.1 Kindersicherung aktivieren

**Voraussetzung:** Das Gerät ist eingeschaltet.

1. ⋮ drücken.
  2. ☞ drücken.
- ✓ Die Kindersicherung ist aktiviert.

### 11.2 Kindersicherung deaktivieren

1. ⋮ drücken.

2. Den Finger auf dem Ring entlang bewegen, bis der Ring gefüllt ist.

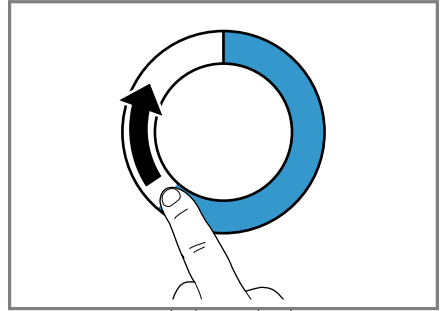

- ✓ Die Kindersicherung ist deaktiviert.

---

## 12 Favoriten

Speichern Sie individuelle Getränke als Favoriten, um Sie schneller zu beziehen.

Ein Favorit beinhaltet ein Getränk mit persönlichen Einstellungen. Die Einstellungen können Sie jederzeit ändern.

**Hinweis:** Um die Einstellungen zu verlassen, △ drücken oder den Getränkebezug starten.

### 12.1 Favoriten aus Favoritenmenü anlegen

1. "Favoriten" drücken.
2. + drücken.
3. Ein Getränk wählen.
4. Die Getränkeparameter einstellen.
5. Auf ☆ drücken.
6. Den Namen eingeben.
7. "Speichern" drücken.

### 12.2 Favoriten aus Klassiker oder Coffee World anlegen

1. Ein Getränk aus "Klassiker" oder "Coffee World" wählen.

2. Die Getränkeparameter einstellen.
3. Auf ☆ drücken.
4. Den Namen eingeben.
5. "Speichern" drücken.

## 12.3 Favorit ändern

1. "Favoriten" drücken.
2. Favorit wählen.
3. Die Änderungen vornehmen.
4. Auf ✎ drücken.
5. "Speichern" drücken.

## 12.4 Favorit löschen

1. "Favoriten" drücken.
2. Favorit wählen.
3. Auf ★ drücken.
4. "Löschen" drücken.

## 12.5 Favoriten sortieren

Sie können die Reihenfolge der Favoriten ändern.

1. "Favoriten" drücken.
  2. Favorit wählen.
  3. Mindestens 3 Sekunden auf den gewählten Favoriten drücken.
- ✓ Das Display zeigt alle Favoriten, Sie können den Favoriten mit dem Finger verschieben.
  - ✓ Die neue Reihenfolge ist automatisch gespeichert.

**Tipp:** Sie können Favoriten auch über die Home Connect App anlegen, ändern, löschen oder sortieren.

Grundeinstellungen anzupassen oder den aktuellen Betriebszustand zu überwachen.

Die Home Connect Dienste sind nicht in jedem Land verfügbar. Die Verfügbarkeit der Home Connect Funktion ist abhängig von der Verfügbarkeit der Home Connect Dienste in Ihrem Land. Informationen dazu finden Sie auf: [www.home-connect.com](http://www.home-connect.com). Um Home Connect nutzen zu können, richten Sie zunächst die Verbindung zum WLAN-Heimnetzwerk (Wi-Fi<sup>1</sup>) und zur Home Connect App ein.

Die Home Connect App leitet Sie durch den gesamten Anmeldeprozess. Folgen Sie den Anweisungen in der Home Connect App, um die Einstellungen vorzunehmen.

**Tipp:** Beachten Sie auch die Hinweise in der Home Connect App.

### Hinweise

- Beachten Sie die Sicherheitshinweise dieser Gebrauchsanleitung und stellen Sie sicher, dass diese auch dann eingehalten werden, wenn Sie das Gerät über die Home Connect App bedienen.  
→ "Sicherheit", Seite 9
- Die Bedienung am Gerät hat jederzeit Vorrang. In dieser Zeit ist die Bedienung über die Home Connect App nicht möglich.

---

# 13 Home Connect

Dieses Gerät ist netzwerkfähig. Verbinden Sie Ihr Gerät mit einem mobilen Endgerät, um Funktionen über die Home Connect App zu bedienen,

---

<sup>1</sup> Wi-Fi ist eine eingetragene Marke der Wi-Fi Alliance.

## 13.1 Home Connect App einrichten

1. Die Home Connect App auf dem mobilen Endgerät installieren.



1

2. Die Home Connect App starten und den Zugang für Home Connect einrichten.

Die Home Connect App leitet Sie durch den gesamten Anmeldeprozess.

## 13.2 Home Connect einrichten

### Voraussetzungen

- Sie haben ein mobiles Endgerät mit einer aktuellen Version des iOS oder Android Betriebssystems, z. B. ein Smartphone.
- Das mobile Endgerät und das Gerät befinden sich in Reichweite des WLAN-Signals Ihres Heimnetzwerks.
- Die Home Connect App ist auf dem mobilen Endgerät eingerichtet.

## Übersicht Home Connect Einstellungen

Hier finden Sie eine Übersicht über die "Home Connect" Einstellungen und Netzwerkeinstellungen.

1. Die Home Connect App öffnen und den folgenden QR-Code scannen.



2. Den Anweisungen in der Home Connect App folgen.

## 13.3 Home Connect Einstellungen

Passen Sie Home Connect Ihren Bedürfnissen an.

Sie finden die Home Connect Einstellungen in den Grundeinstellungen Ihres Geräts. Welche Einstellungen das Display zeigt, hängt davon ab, ob Home Connect eingerichtet ist und ob das Gerät mit dem Heimnetzwerk verbunden ist.

---

<sup>1</sup> Apple App Store und das Apple App Store Logo sind Markenzeichen von Apple Inc. Google Play und das Google Play Logo sind Markenzeichen von Google LLC.

Grundeinstellung	Auswahl	Beschreibung
Home Connect Assistent	Start Verbindung trennen	Mobiles Gerät hinzufügen. Gerät vom Netzwerk trennen.
Wi-Fi	Ein Aus	Funkmodul bei langer Abwesenheit, oder um Energie zu sparen, ausschalten. <b>Hinweis:</b> Im vernetzten Bereitschaftsbetrieb benötigt Ihr Gerät max. 2 W.
Fernstart	Ein Aus	Fernstart am Gerät einschalten und ausschalten. <b>Hinweis:</b> Mit der "Home Connect" App ist nur das Ausschalten möglich.
Software-Update	-	<b>Hinweis:</b> Diese Einstellung ist nur bei einem Software-Update verfügbar.

**Hinweis:** Wenn "Wi-Fi" und Fernstart eingeschaltet sind, erscheint im Display .

## 13.4 Ferndiagnose

Der Kundendienst kann über die Ferndiagnose auf Ihr Gerät zugreifen, wenn Sie sich mit dem entsprechenden Wunsch an den Kundendienst wenden, Ihr Gerät mit dem Home Connect Server verbunden ist und die Ferndiagnose in dem Land, in dem Sie das Gerät verwenden, verfügbar ist.

**Tipp:** Weitere Informationen sowie Hinweise zur Verfügbarkeit der Ferndiagnose in Ihrem Land finden Sie im Service/Support-Bereich der lokalen Website: [www.home-connect.com](http://www.home-connect.com).

## 13.5 Datenschutz

Beachten Sie die Hinweise zum Datenschutz.  
Mit der erstmaligen Verbindung Ihres Geräts mit einem an das Internet angebotenen Heimnetzwerk übermittelt Ihr Gerät nachfolgende

Kategorien von Daten an den Home Connect Server (Erstregistrierung):

- Eindeutige Geräteerkennung (bestehend aus Geräteschlüsseln sowie der MAC-Adresse des verbauten Wi-Fi Kommunikationsmoduls).
- Sicherheitszertifikat des Wi-Fi Kommunikationsmoduls (zur informationstechnischen Absicherung der Verbindung).
- Die aktuelle Softwareversion und Hardwareversion Ihres Hausgeräts.
- Status eines eventuellen vorangegangenen Rücksetzens auf Werkseinstellungen.

Diese Erstregistrierung bereitet die Nutzung der Home Connect Funktionalitäten vor und ist erst zu dem Zeitpunkt erforderlich, zu dem Sie Home Connect Funktionalitäten erstmals nutzen möchten.

**Hinweis:** Beachten Sie, dass die Home Connect Funktionalitäten nur in Verbindung mit der Home Connect App nutzbar sind. Informationen zum Datenschutz können in der Home Connect App abgerufen werden.

## 14 Grundeinstellungen

Sie können die Grundeinstellungen Ihres Geräts auf Ihre Bedürfnisse einstellen und Zusatzfunktionen aufrufen.

### 14.1 Einstellungen ändern

1. "Einstellungen" wählen.
- ✓ Das Display zeigt die Liste der Einstellungen.

2. Die gewünschte Einstellung ändern.
- ✓ Das Gerät speichert die Einstellung automatisch.
3. Um im Menü zurückzugehen, auf < drücken.
4. Um die Einstellungen zu verlassen, auf  $\triangle$  drücken.

**Tipp:** Um kurze Informationen abzurufen, drücken Sie  $\bar{i}$ .

### 14.2 Übersicht Einstellungen

Hier finden Sie eine Übersicht der "Einstellungen".

Sprache		Sprache einstellen.
Home Connect	Home Connect Assistent	→ "Home Connect einrichten", Seite 24
Uhrzeit		Aktuelle Uhrzeit einstellen oder automatisch über Home Connect anzeigen lassen.
Display-Einstellungen	Helligkeit	Helligkeit in Stufen einstellen.
	Nachtabdunkelung	Display-Abdunkelung einschalten und ausschalten.
	Uhranzeige	Uhrzeitanzeige nach der Geräteabschaltung einschalten und ausschalten.
	Uhr	Darstellung der Uhrzeit einstellen.
	Justierung	<ul style="list-style-type: none"> <li>■ Horizontale und vertikale Ausrichtung des Displays einstellen.</li> <li>■ Optimierung und Zentrierung der Display-Darstellung an den Blickwinkel einstellen.</li> </ul>
Töne	Tastenton	Ton ausschalten und einschalten.

<sup>1</sup> Je nach Geräteausstattung

	Lautstärke	Lautstärke in Stufen einstellen.
	Signalton	Ton ausschalten und einschalten.
	Startmelodie	Ton beim Gerätestart ausschalten und einschalten.
GetränkeEinstellung	Brühtemperatur	Brühtemperatur einstellen.
	Milchreihenfolge	Reihenfolge Milch und Kaffee einstellen.
	Latte Macchiato Pause	Pause zwischen Milch und Kaffee einstellen.
GeräteEinstellungen	Beleuchtung	Helligkeit der Beleuchtung in Stufen einstellen.
	Automatisches Abschalten	Dauer einstellen, nach der das Gerät abschaltet.
	Wasserhärte	Wasserhärte einstellen.
	Milchbehälter <sup>1</sup>	Milchkarton oder individueller Milchbehälter einstellen. <b>Hinweis:</b> Wenn Sie den Standardmilchbehälter verwenden, erkennt das Gerät ihn automatisch.
Personalisierung	Startkategorie	Menü-Anzeige nach dem Einschalten einstellen, z. B. "Klassiker".
Werkseinstellungen	Gerät auf Werkseinstellungen zurücksetzen?	Persönliche Einstellungen auf Werkseinstellungen zurücksetzen.
Demo-Modus	Betriebsmodus für Demonstrationzwecke	"Demo-Modus" einschalten oder ausschalten.
Geräteinformation	Getränkezähler	Anzahl der bezogenen Getränke anzeigen.
	Reinigungsinformation	Dauer bis zum nächsten Wechsel des Wasserfilters oder Start eines Service-Programms anzeigen.

<sup>1</sup> Je nach Geräteausstattung

---

Versionsinformation	Geräteinformationen anzeigen.
Netzwerkinformationen	Netzwerkinformationen anzeigen.

---

<sup>1</sup> Je nach Geräteausstattung

---

## 15 Reinigen und Pflegen

Damit Ihr Gerät lange funktionsfähig bleibt, reinigen und pflegen Sie es sorgfältig.

### 15.1 Geschirrspülertauglichkeit

Hier finden Sie eine Übersicht der Bauteile, die Sie im Geschirrspüler reinigen können.

#### **ACHTUNG!**

Einige Bauteile sind temperaturempfindlich und können bei der Reinigung im Geschirrspüler beschädigt werden.

- ▶ Die Gebrauchsanleitung des Geschirrspülers beachten.

- ▶ Nur geeignete Bauteile im Geschirrspüler reinigen.
- ▶ Nur Programme verwenden, die die Bauteile nicht über 60 °C erhitzen.

---

Geeignet: 

- Tropfschale
- Abdeckung Tropfschale
- Kaffeesatzbehälter
- Auffangschale
- Milchbehälter mit Deckel und Boden
- Abstellfläche für Milchbehälter
- Getränkeverteiler
- Milchsystem

Nicht geeignet: 

- Wassertank
  - Wassertankdeckel
  - Brüheinheit
  - Abdeckung Getränkeauslauf
  - Brühraumabdeckung
  - Zubehörschublade
  - Bohnenbehälter
  - Deckel Bohnenbehälter
- 

### 15.2 Reinigungsmittel

Verwenden Sie nur geeignete Reinigungsmittel.

#### **ACHTUNG!**

Ungeeignete Reinigungsmittel können die Oberflächen des Geräts beschädigen.

- ▶ Keine scharfen oder scheuernden Reinigungsmittel verwenden.

- ▶ Keine alkoholhaltigen oder spiritushaltigen Reinigungsmittel verwenden.
  - ▶ Keine harten Scheuerkissen oder Putzschwämme verwenden.
- Ungeeignete Reinigungsmittel und Entkalkungsmittel können das Gerät beschädigen.
- ▶ Zum Entkalken keine reine Zitronensäure, Essig oder Mittel auf Essigsäurebasis verwenden.

- ▶ Kein Entkalkungsmittel mit Phosphorsäure verwenden.
- ▶ Nur speziell für das Gerät entwickelte Entkalkungstabletten und Reinigungstabletten verwenden.  
→ "Zubehör", Seite 17

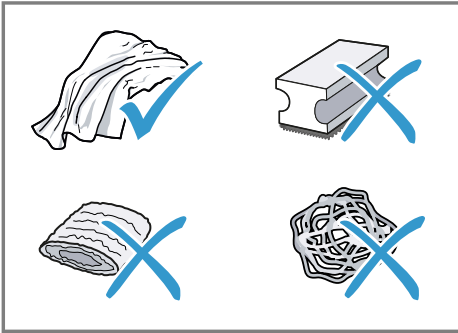

### Tipps

- Waschen Sie neue Schwammputztücher gründlich, um eventuell anhaftende Salze zu entfernen. Salze können Flugrost an Edelstahloberflächen verursachen.
- Entfernen Sie Rückstände von Kalk, Kaffee, Milch, Reinigungs- und Entkalkungslösungen immer sofort, um die Bildung von Korrosion zu verhindern.

## 15.3 Gerät reinigen

### **⚠** WARNUNG Stromschlaggefahr!

Eindringende Feuchtigkeit kann einen Stromschlag verursachen.

- ▶ Nie das Gerät oder die Netzanschlussleitung in Wasser tauchen.
- ▶ Auf die Gerätesteckverbindung darf keine Flüssigkeit überlaufen.
- ▶ Keinen Dampfreiniger oder Hochdruckreiniger verwenden, um das Gerät zu reinigen.

### **⚠** WARNUNG Verbrennungsgefahr!

Einige Geräteteile werden sehr heiß.

- ▶ Nie die heißen Geräteteile berühren.
  - ▶ Nach dem Gebrauch die heißen Geräteteile vor dem Berühren abkühlen lassen.
1. Das Gehäuse, die Hochglanzoberflächen und das Bedienfeld mit dem beigelegten Mikrofasertuch reinigen.
  2. Den Getränkeauslauf nach dem Getränkebezug mit einem weichen, feuchten Tuch reinigen.
  3. Den Wassertank mit frischem, klarem Wasser spülen.
  4. Wenn das Gerät längere Zeit nicht benutzt wurde, wie z. B. im Urlaubsfall, das komplette Gerät reinigen, einschließlich beweglicher Teile wie z. B. Brüheinheit oder Wassertank.

**Hinweis:** Das Gerät spült automatisch, wenn Sie das Gerät im kalten Zustand einschalten oder nach dem Bezug von Kaffee ausschalten. Das System reinigt sich somit selbst.

## 15.4 Tropfschale und Kaffeesatzbehälter reinigen

Reinigen und leeren Sie die Tropfschale und den Kaffeesatzbehälter täglich, um Ablagerungen zu vermeiden. Der Bildanleitung am Anfang der Anleitung folgen.

→ Abb. **26** - **28**

## 15.5 Milchbehälter reinigen

Reinigen Sie aus hygienischen Gründen den Milchbehälter regelmäßig. Sie können den Milchbehälter im Geschirrspüler reinigen. Der Bildanleitung am Anfang der Anleitung folgen.

→ Abb. **19** - **22**

## 15.6 Service-Programme

Wenn Sie einen Wasserfilter einsetzen oder entfernen oder um Ihr Gerät gründlich zu reinigen, verwenden Sie die Service-Programme. Ihr Gerät meldet, wenn Sie ein Service-Programm durchführen sollen, z. B. Reinigen.

### ACHTUNG!

Unsachgemäße oder nicht rechtzeitig erfolgte Reinigung und Entkalkung kann das Gerät beschädigen.

- ▶ Den Entkalkungsvorgang nach Anweisung sofort durchführen.
- ▶ Nur Reinigungstabletten in den Brühkopf der Brüheinheit geben.
- ▶ Keine Entkalkungstabletten oder andere Mittel in den Brühkopf der Brüheinheit geben.

### Hinweise

- Das Display zeigt an, wie weit der Ablauf fortgeschritten ist.
- Ist Ihr Gerät gesperrt, können Sie es erst wieder nach erfolgtem Entkalkungsvorgang bedienen.

**Tipp:** Entnehmen und reinigen Sie zusätzlich zum automatischen Spülvorgang regelmäßig die Brüheinheit.

### Service-Programme verwenden

1. "Pflege & Wartung" wählen.
  2. "Pflege & Wartung" drücken.
- ✓ Das Display zeigt eine Liste.
3. Das gewünschte Programm drücken.
- ✓ Das Display führt durch das Programm.

### Übersicht Service-Programme

Hier finden Sie eine Übersicht der Service-Programme.

**Hinweis:** Das Startbild zeigt die verbleibenden Getränkebezüge bis zur Durchführung des Programms und die Dauer.

INTENZA-Filter	Wasserfilter einsetzen, ersetzen oder entnehmen.
Milchsystem Reinigung	Milchsystem automatisch spülen.
calc'nClean	Reinigen und entkalken kombinieren. Leitungen von Kalkresten und Kaffeeresten befreien.
Reinigung	Leitungen von Kaffeeresten befreien.
Entkalken	Leitungen von Kalkresten befreien.
Frostschutz	Leitungen entleeren zum Schutz des Geräts bei Transport oder Lagerung.
Reinigung Brüheinheit	Das Display zeigt schrittweise die optimale Reinigung der Brüheinheit.
Reinigung Getränkesystem	Das Display zeigt schrittweise die optimale Reinigung des Auslaufs.
	Wenn ein Service-Programm unterbricht, z. B. durch einen Stromausfall, spült das Gerät automatisch. Danach ist das Gerät wieder betriebsbereit.

### Tipps

- Wenn Sie die Programme "Entkalken" oder "calc'nClean" starten, stellen Sie einen Behälter mit mindestens 0,5 l Fassungsvermögen bereit.

- Wenn Sie einen Wasserfilter verwenden, verlängert sich der Zeitabstand, bis Sie ein Service-Programm durchführen müssen.
- Sie können "Entkalken" und "Reinigung" durch das Service-Programm "calc'nClean" zusammenfassen.

## 16 Störungen beheben

Kleinere Störungen an Ihrem Gerät können Sie selbst beheben. Nutzen Sie die Informationen zur Störungsbehebung, bevor Sie den Kundendienst kontaktieren. So vermeiden Sie unnötige Kosten.

### **WARNUNG** **Stromschlaggefahr!**

Unsachgemäße Reparaturen sind gefährlich.

- ▶ Nur dafür geschultes Fachpersonal darf Reparaturen am Gerät durchführen.
- ▶ Nur Original-Ersatzteile dürfen zur Reparatur des Geräts verwendet werden.
- ▶ Wenn die Netzanschlussleitung dieses Geräts beschädigt wird, muss sie durch eine besondere Anschlussleitung ersetzt werden, die beim Hersteller oder bei seinem Kundendienst erhältlich ist.

<b>Störung</b>	<b>Ursache und Störungsbehebung</b>
Home Connect funktioniert nicht ordnungsgemäß.	Unterschiedliche Ursachen sind möglich. <ul style="list-style-type: none"><li>▶ Gehen Sie auf <a href="http://www.home-connect.com">www.home-connect.com</a>.</li></ul>
Gerät gibt nur Wasser aus, keinen Kaffee.	Leerer Bohnenbehälter wird vom Gerät nicht erkannt. <ul style="list-style-type: none"><li>▶ Füllen Sie Kaffeebohnen ein.</li></ul> Kaffeeschacht an Brüheinheit ist verstopft. <ul style="list-style-type: none"><li>▶ Reinigen Sie die Brüheinheit.</li></ul> Bohnen sind zu ölig und fallen nicht ins Mahlwerk. <ul style="list-style-type: none"><li>▶ Klopfen Sie leicht an den Bohnenbehälter.</li><li>▶ Wechseln Sie die Kaffeesorste.</li><li>▶ Verwenden Sie keine öligen Bohnen.</li><li>▶ Reinigen Sie den leeren Bohnenbehälter mit einem feuchten Tuch.</li></ul> Brüheinheit ist nicht richtig eingesetzt. <ol style="list-style-type: none"><li>1. Prüfen Sie, ob die Brüheinheit richtig eingesetzt und fest verriegelt ist.</li><li>2. Schieben Sie den roten Hebel oben nach links.</li><li>3. Setzen Sie die Brühraumabdeckung ein.</li></ol>
Gerät gibt keinen Milchschaum aus.	Milchsystem ist verschmutzt. <ul style="list-style-type: none"><li>▶ Reinigen Sie das Milchsystem im Geschirrspüler.</li></ul> Milchrohr taucht nicht in Milch ein. <ul style="list-style-type: none"><li>▶ Verwenden Sie mehr Milch.</li><li>▶ Prüfen Sie, ob das Milchrohr in die Milch eintaucht.</li></ul> Gerät ist stark verkalkt. <ul style="list-style-type: none"><li>▶ Entkalken Sie das Gerät.</li></ul>

<b>Störung</b>	<b>Ursache und Störungsbehebung</b>
Milchsystem saugt keine Milch an.	Milchsystem ist nicht richtig zusammengesetzt. ▶ Setzen Sie das Milchsystem richtig zusammen.
	Milchrohr taucht nicht in Milch ein. ▶ Verwenden Sie mehr Milch. ▶ Prüfen Sie, ob das Milchrohr in die Milch eintaucht.
Milchschaum ist zu kalt.	Milch ist zu kalt. ▶ Verwenden Sie lauwarmer Milch.
Gerät gibt kein Heißwasser aus.	Getränkeverteiler ist verschmutzt. ▶ Reinigen Sie den Getränkeverteiler im Geschirrspüler.
Gerät gibt kein Getränk aus.	Im Wasserfilter ist Luft. 1. Tauchen Sie den Wasserfilter mit der Öffnung nach oben so lange in Wasser, bis keine Luftblasen mehr entweichen. 2. Setzen Sie den Filter wieder ein. ▶ Drücken Sie den Wasserfilter gerade und fest in den Tankanschluss.
	Entkalkungsmittelreste verstopfen Wassertank. 1. Entnehmen Sie den Wassertank. 2. Reinigen Sie den Wassertank gründlich.
Auf innerem Geräteboden befindet sich Tropfwasser.	Tropfschale wurde zu früh entnommen. ▶ Entnehmen Sie die Tropfschale erst einige Sekunden nach dem letzten Getränkebezug.
Brüheinheit kann nicht entnommen werden.	Verriegelung lässt sich nicht lösen, Brüheinheit klemmt. ▶ Schalten Sie das Gerät aus und nach 3 Minuten wieder ein.
Mahlwerk läuft nicht an.	Gerät ist zu heiß. 1. Trennen Sie das Gerät vom Netz. 2. Warten Sie 1 Stunde, um das Gerät abkühlen zu lassen.
Mahlwerk mahlt keine Bohnen trotz gefülltem Bohnenbehälter.	Bohnen sind zu ölig und fallen nicht ins Mahlwerk. ▶ Klopfen Sie leicht an den Bohnenbehälter. ▶ Wechseln Sie die Kaffeesorte. ▶ Verwenden Sie keine öligen Bohnen. ▶ Reinigen Sie den leeren Bohnenbehälter mit einem feuchten Tuch.
Stark schwankende Kaffee-, bzw. Milchschaumqualität.	Gerät ist verkalkt. ▶ Entkalken Sie das Gerät.

<b>Störung</b>	<b>Ursache und Störungsbehebung</b>
Schwankende Milchschaumqualität.	Milchschaumqualität ist abhängig von Art der verwendeten Milch oder pflanzlichem Getränk. <ul style="list-style-type: none"><li>▶ Optimieren Sie das Ergebnis durch die Auswahl der Milch- oder der pflanzlichen Getränkesorte.</li></ul>
Kaffee wird nicht oder nur tropfenweise ausgegeben.	Mahlgrad ist zu fein eingestellt. <ul style="list-style-type: none"><li>▶ Stellen Sie den Mahlgrad gröber ein.</li></ul>
Eingestellte Füllmenge wird nicht erreicht.	Gerät ist stark verkalkt. <ul style="list-style-type: none"><li>▶ Entkalken Sie das Gerät.</li></ul> Im Wasserfilter ist Luft. <ol style="list-style-type: none"><li>1. Tauchen Sie den Wasserfilter mit der Öffnung nach oben so lange in Wasser, bis keine Luftblasen mehr entweichen.</li><li>2. Setzen Sie den Filter wieder ein.</li></ol>
	Gerät ist verschmutzt. <ul style="list-style-type: none"><li>▶ Reinigen Sie die Brüheinheit.</li><li>▶ Entkalken und reinigen Sie das Gerät.</li></ul>
Kaffee hat keine Crema.	Kaffeeseite ist nicht optimal. <ul style="list-style-type: none"><li>▶ Verwenden Sie eine Kaffeeseite mit einem höheren Anteil an Robusta-Bohnen.</li><li>▶ Verwenden Sie Bohnen mit einer dunkleren Röstung.</li></ul> Bohnen sind nicht mehr röstfrisch. <ul style="list-style-type: none"><li>▶ Verwenden Sie frische Bohnen.</li></ul> Mahlgrad ist nicht auf Kaffeebohnen abgestimmt. <ul style="list-style-type: none"><li>▶ Stellen Sie den Mahlgrad feiner ein.</li></ul>
Kaffee ist zu sauer.	Mahlgrad ist zu grob eingestellt. <ul style="list-style-type: none"><li>▶ Stellen Sie den Mahlgrad feiner ein.</li></ul> Kaffeeseite ist nicht optimal. <ul style="list-style-type: none"><li>▶ Verwenden Sie eine Kaffeeseite mit einem höheren Anteil an Robusta-Bohnen.</li><li>▶ Verwenden Sie Bohnen mit einer dunkleren Röstung.</li></ul>
Kaffee ist zu bitter.	Mahlgrad ist zu fein eingestellt. <ul style="list-style-type: none"><li>▶ Stellen Sie den Mahlgrad gröber ein.</li></ul> Kaffeeseite ist nicht optimal. <ul style="list-style-type: none"><li>▶ Wechseln Sie die Kaffeeseite.</li></ul>
Kaffee schmeckt verbrannt.	Mahlgrad ist zu fein eingestellt. <ul style="list-style-type: none"><li>▶ Stellen Sie den Mahlgrad gröber ein.</li></ul> Kaffeeseite ist nicht optimal.

<b>Störung</b>	<b>Ursache und Störungsbehebung</b>
Kaffee schmeckt verbrannt.	<ul style="list-style-type: none"> <li>▶ Wechseln Sie die Kaffeesorte.</li> </ul>
	KaffeetemperaturEinstellung ist zu hoch. <ul style="list-style-type: none"> <li>▶ Stellen Sie die Kaffeetemperatur niedriger ein.</li> </ul>
Kaffeesatz ist nicht kompakt und zu nass.	<p>Mahlgrad ist nicht optimal eingestellt.</p> <ul style="list-style-type: none"> <li>▶ Stellen Sie den Mahlgrad gröber oder feiner ein.</li> </ul>
	<p>Bohnen sind zu ölig.</p> <ul style="list-style-type: none"> <li>▶ Verwenden Sie eine andere Bohnensorte.</li> </ul>
Displayanzeige "Bitte Brüheinheit einsetzen." erscheint.	<p>Abdeckung ist falsch eingesetzt.</p> <ol style="list-style-type: none"> <li>1. Prüfen Sie, ob die Brüheinheit richtig eingesetzt und fest verriegelt ist.</li> <li>2. Schieben Sie den roten Hebel oben nach links.</li> <li>3. Setzen Sie die Brühraumabdeckung ein.</li> </ol>
Displayanzeige "Bitte Wassertank füllen." erscheint trotz vollem Wassertank.	<p>Wassertank ist falsch eingesetzt.</p> <ul style="list-style-type: none"> <li>▶ Setzen Sie den Wassertank richtig ein.</li> </ul>
	<p>Kohlensäurehaltiges Wasser ist im Wassertank.</p> <ul style="list-style-type: none"> <li>▶ Füllen Sie den Wassertank mit frischem Leitungswasser.</li> </ul>
	<p>Schwimmer im Wassertank hängt fest.</p> <ol style="list-style-type: none"> <li>1. Entnehmen Sie den Wassertank.</li> <li>2. Reinigen Sie den Wassertank gründlich.</li> </ol>
	<p>Neuer Wasserfilter wurde nicht nach Anleitung gespült.</p> <ol style="list-style-type: none"> <li>1. Spülen Sie den Wasserfilter nach der Anleitung.</li> <li>2. Nehmen Sie den Wasserfilter in Betrieb.</li> </ol>
	<p>Im Wasserfilter ist Luft.</p> <ol style="list-style-type: none"> <li>1. Tauchen Sie den Wasserfilter mit der Öffnung nach oben so lange in Wasser, bis keine Luftblasen mehr entweichen.</li> <li>2. Setzen Sie den Filter wieder ein.</li> </ol>
	<p>Wasserfilter ist alt.</p> <ul style="list-style-type: none"> <li>▶ Setzen Sie einen neuen Wasserfilter ein.</li> </ul>
	<p>Kalkablagerungen im Wassertank verstopfen das System.</p> <ol style="list-style-type: none"> <li>1. Reinigen Sie den Wassertank gründlich.</li> <li>2. Starten Sie das Entkalkungsprogramm.</li> </ol>
Displayanzeige "E61: Bitte Brüheinheit reinigen." erscheint.	<p>Brüheinheit ist verschmutzt.</p> <ul style="list-style-type: none"> <li>▶ Reinigen Sie die Brüheinheit.</li> </ul>
	<p>Mechanismus von Brüheinheit ist schwergängig.</p> <ul style="list-style-type: none"> <li>▶ Reinigen Sie die Brüheinheit.</li> </ul>

<b>Störung</b>	<b>Ursache und Störungsbehebung</b>
Displayanzeige Falsche Spannung er- scheint.	Probleme bei der Spannungsversorgung bestehen. ▶ Betreiben Sie das Gerät nur bei 220 - 240 V.
Displayanzeige Gerät neu starten erscheint.	Gerät hat eine Störung. <b>1.</b> Stellen Sie den Netzschalter auf $\bigcirc$ und warten Sie 60 Sekunden. <b>2.</b> Stellen Sie den Netzschalter auf $\text{I}$ .
Displayanzeige calc'nClean erscheint sehr häufig.	Enthärtetes Wasser enthält noch geringe Mengen an Kalk. <b>1.</b> Setzen Sie einen neuen Wasserfilter ein. <b>2.</b> Stellen Sie die Wasserhärte entsprechend ein. Falsches oder zu wenig Entkalkungsmittel verwendet. ▶ Verwenden Sie zum Entkalken ausschließlich geeig- nete Tabletten. Service-Programm ist nicht vollständig ausgeführt. ▶ Starten Sie das Service-Programm "Sonderspülen Schritt /". → "Service-Programme", Seite 30

Die Richtlinie gibt den Rahmen für eine EU-weit gültige Rücknahme und Verwertung der Altgeräte vor.

---

## 17 Transportieren, Lagern und Entsorgen

### 17.1 Frostschutz aktivieren

Schützen Sie Ihr Gerät vor Frosteinwirkung bei dem Transport und der Lagerung.

#### **ACHTUNG!**

Flüssigkeitsrückstände im Gerät können beim Transport oder der Lagerung das Gerät beschädigen.

► Vor dem Transport oder der Lagerung das Leitungssystem leeren.

1. Das Programm "Frostschutz" durchführen.  
→ "*Übersicht Service-Programme*", Seite 30
2. Das Gerät vom Stromnetz trennen.

### 17.2 Altgerät entsorgen

Durch umweltgerechte Entsorgung können wertvolle Rohstoffe wiederverwendet werden.

1. Den Netzstecker der Netzanschlussleitung ziehen.
2. Die Netzanschlussleitung durchtrennen.
3. Das Gerät umweltgerecht entsorgen.

Informationen über aktuelle Entsorgungswege erhalten Sie bei Ihrem Fachhändler sowie Ihrer Gemeinde- oder Stadtverwaltung.



Dieses Gerät ist entsprechend der europäischen Richtlinie 2012/19/EU über Elektro- und Elektronikaltgeräte (waste electrical and electronic equipment – WEEE) gekennzeichnet.

---

## 18 Kundendienst

Funktionsrelevante Original-Ersatzteile gemäß der entsprechenden Ökodesign-Verordnung erhalten Sie bei unserem Kundendienst für die Dauer von mindestens 7 Jahren ab dem Inverkehrbringen Ihres Geräts innerhalb des Europäischen Wirtschaftsraums.

**Hinweis:** Der Einsatz des Kundendienstes ist im Rahmen der Herstellergarantiebedingungen kostenfrei.

Detaillierte Informationen über die Garantiedauer und die Garantiebedingungen in Ihrem Land erhalten Sie bei unserem Kundendienst, Ihrem Händler oder auf unserer Website. Wenn Sie den Kundendienst kontaktieren, benötigen Sie die Erzeugnisnummer (E-Nr.), die Fertigungsnummer (FD) und die Zählnummer (Z-Nr.) Ihres Geräts.

Die Kontaktdaten des Kundendienstes finden Sie im beiliegenden Kundendienstverzeichnis oder auf unserer Website.

### 18.1 Erzeugnisnummer (E-Nr.), Fertigungsnummer (FD) und Zählnummer (Z-Nr.)

Die Erzeugnisnummer (E-Nr.), die Fertigungsnummer (FD) und die Zählnummer (Z-Nr.) finden Sie auf dem Typenschild des Geräts.

## de Technische Daten

Um Ihre Gerätedaten und die Kundendienst-Telefonnummer schnell wiederzufinden, können Sie die Daten notieren.

---

### 19 Technische Daten

Spannung	220– 240 V ~
Frequenz	50 / 60 Hz
Anschlusswert	1500 W
Maximaler Pumpendruck, statisch	20 bar
Maximales Fassungsvermögen, Wassertank (ohne Filter)	2,2 l
Maximales Fassungsvermögen, Bohnenbehälter	400 g
Länge der Zuleitung	170 cm
Gerätehöhe	44,6 cm
Gerätebreite	59,4 cm
Gerätetiefe	39,6 cm
Gewicht, ungefüllt	20,6 kg
Art des Mahlwerks	Keramik

Dieses Produkt enthält Lichtquellen der Energie-Effizienzklasse D und F. Die Lichtquellen sind als Ersatzteil verfügbar und nur durch dafür geschultes Fachpersonal auszutauschen.

#### 19.1 Informationen zu freier und Open Source Software

Dieses Produkt enthält Software-Komponenten, die von den Urhebersinhabern als freie oder Open Source-Software lizenziert sind.

Die entsprechenden Lizenzinformationen sind auf dem Hausgerät gespeichert. Der Zugriff auf die entsprechenden Lizenzinformationen ist auch über die Home Connect App möglich: „Profil -> Rechtliche Hinweise -> Lizenzinformationen“.<sup>1</sup> Sie können die Lizenzinformationen auf der Markenprodukt-Website herunterladen. (Bitte suchen Sie auf der Produkt-Website nach Ihrem Gerätemodell und weiteren Dokumenten.) Alternativ können Sie die entsprechenden Informationen unter [ossrequest@bshg.com](mailto:ossrequest@bshg.com) oder BSH Hausgeräte GmbH, Carl-Wery-Str. 34, D-81739 München anfordern.

Der Quellcode wird auf Anforderung zur Verfügung gestellt.

Bitte senden Sie Ihre Anforderung an [ossrequest@bshg.com](mailto:ossrequest@bshg.com) oder BSH Hausgeräte GmbH, Carl-Wery-Str. 34, D-81739 München.

Betreff: „OSSREQUEST“

Die Kosten für die Bearbeitung Ihrer Anforderung werden Ihnen in Rechnung gestellt. Dieses Angebot gilt drei Jahre ab dem Kaufdatum bzw. mindestens für den Zeitraum, in dem wir Support und Ersatzteile für das entsprechende Gerät anbieten.

---

### 20 Konformitätserklärung

Hiermit erklärt BSH Hausgeräte GmbH, dass sich das Gerät mit Home Connect Funktionalität in Übereinstimmung mit den grundlegenden Anforderungen und den übrigen einschlägigen Bestimmungen der Richtlinie 2014/53/EU befindet.

---

<sup>1</sup> Je nach Geräteausstattung

Eine ausführliche RED Konformitätserklärung finden Sie im Internet unter [www.bosch-home.com](http://www.bosch-home.com) auf der Produktseite Ihres Geräts bei den zusätzlichen Dokumenten.



2,4-GHz-Band (2400–2483,5 MHz):  
max. 100 mW  
5-GHz-Band (5150–5350 MHz +  
5470–5725 MHz): max. 100 mW

	BE	BG	CZ	DK	DE	EE	IE	EL	ES
	FR	HR	IT	CY	LI	LV	LT	LU	HU
	MT	NL	AT	PL	PT	RO	SI	SK	FI
	SE	NO	CH	TR	IS	UK (NI)			
5-GHz-WLAN (Wi-Fi): Nur zum Gebrauch in Innenräumen.									
	AL	BA	MD	ME	MK	RS	UK	UA	
5-GHz-WLAN (Wi-Fi): Nur zum Gebrauch in Innenräumen.									

**Further information and explanations are available online:**



## Table of contents

<b>1 Safety .....</b>	<b>42</b>	<b>8 Basic operation .....</b>	<b>51</b>
1.1 General information.....	42	8.1 Switching the appliance on or off .....	51
1.2 Intended use.....	42	8.2 Dispensing beverages .....	51
1.3 Restriction on user group.....	42	8.3 DoubleShot and tripleShot.....	52
1.4 Safe installation .....	42	8.4 Dispensing a coffee drink with milk.....	52
1.5 Safe use .....	43	8.5 Dispensing two cups at once..	52
<b>2 Preventing material damage ....</b>	<b>46</b>	<b>9 Grinder.....</b>	<b>53</b>
<b>3 Environmental protection and saving energy.....</b>	<b>46</b>	9.1 Setting the grinding level.....	53
3.1 Disposing of packaging .....	46	<b>10 Milk container shelf.....</b>	<b>53</b>
3.2 Tips for saving energy.....	46	10.1 Using the milk container shelf .....	53
<b>4 Installation and connection .....</b>	<b>46</b>	10.2 Using your own milk container <sup>1</sup> .....	53
4.1 Scope of delivery.....	46	<b>11 Childproof lock.....</b>	<b>53</b>
4.2 Installing and connecting the appliance.....	47	11.1 Activating the child-proof lock.....	53
4.3 Connecting the appliance to the electricity supply.....	47	11.2 Deactivating the childproof lock.....	54
<b>5 Familiarising yourself with your appliance.....</b>	<b>47</b>	<b>12 Favourites.....</b>	<b>54</b>
5.1 Appliance .....	47	12.1 Creating favourites from Fa- vourites menu.....	54
5.2 Control panel.....	48	12.2 Create favourites from Classic or Coffee World .....	54
<b>6 Accessories.....</b>	<b>48</b>	12.3 Changing a favourite .....	54
<b>7 Before using for the first time ..</b>	<b>49</b>	12.4 Deleting a favourite .....	54
7.1 Preparing and cleaning the appliance.....	49	12.5 Sorting favourites .....	54
7.2 Checking the water hard- ness.....	49	<b>13 Home Connect .....</b>	<b>55</b>
7.3 Water filter <sup>1</sup> .....	50	13.1 Setting up the Home Con- nect app .....	55
7.4 Performing initial start-up .....	50	13.2 Setting up Home Connect.....	55
7.5 General information.....	50		

<sup>1</sup> Depending on the appliance specifications

13.3 Home Connect settings.....	56
13.4 Remote diagnostics .....	56
13.5 Data protection.....	56
<b>14 Basic settings.....</b>	<b>57</b>
14.1 Changing settings .....	57
14.2 Overview Settings.....	57
<b>15 Cleaning and servicing .....</b>	<b>59</b>
15.1 Dishwasher-safe components.....	59
15.2 Cleaning agent .....	59
15.3 Cleaning the appliance .....	60
15.4 Cleaning the drip tray and coffee dregs container .....	61
15.5 Cleaning the milk container ..	61
15.6 Service programmes.....	61
<b>16 Troubleshooting.....</b>	<b>63</b>
<b>17 Transportation, storage and disposal .....</b>	<b>68</b>
17.1 Activating frost protection .....	68
17.2 Disposing of old appliance ...	68
<b>18 Customer Service.....</b>	<b>68</b>
18.1 Product number (E-Nr.), production number (FD) and consecutive numbering (Z-Nr.) .....	68
<b>19 Technical specifications.....</b>	<b>69</b>
19.1 Information regarding Free and Open Source Software...	69
<b>20 Declaration of Conformity .....</b>	<b>69</b>



## 1 Safety

---

Observe the following safety instructions.

### 1.1 General information

- Read this instruction manual carefully.
- Keep the instruction manual and the product information safe for future reference or for the next owner.
- Do not connect the appliance if it has been damaged in transit.

### 1.2 Intended use

Only use this appliance:

- for preparing hot drinks.
- In private households and in enclosed spaces in a domestic environment.
- Up to an altitude of max. 2000 m above sea level.

### 1.3 Restriction on user group

This appliance may be used by children aged 8 or over and by people who have reduced physical, sensory or mental abilities or inadequate experience and/or knowledge, provided that they are supervised or have been instructed on how to use the appliance safely and have understood the resulting dangers.

Do not let children play with the appliance.

Children must not perform cleaning or user maintenance unless they are at least 8 years old and are being supervised.

Keep children under the age of 8 years away from the appliance and power cable.

### 1.4 Safe installation

#### **WARNING – Risk of electric shock!**

Incorrect installation is dangerous.

- ▶ Connect and operate the appliance only in accordance with the specifications on the rating plate.
- ▶ Always use the supplied power cable for the new appliance.

- ▶ Connect the appliance to a power supply with alternating current only via a properly installed socket with earthing.
- ▶ The protective conductor system of the domestic electrical installation must be properly installed.

If the appliance or the power cord is damaged, this is dangerous.

- ▶ Never operate a damaged appliance.
- ▶ Never operate an appliance with a cracked or fractured surface.
- ▶ Never pull on the power cord to unplug the appliance. Always unplug the appliance at the mains.
- ▶ If the appliance or the power cord is damaged, immediately unplug the power cord or switch off the fuse in the fuse box.
- ▶ Call customer services. → *Page 68*

Incorrect repairs are dangerous.

- ▶ Repairs to the appliance should only be carried out by trained specialist staff.
- ▶ Only use genuine spare parts when repairing the appliance.
- ▶ If the power cord of this appliance is damaged, it must be replaced with a special connection cable, which is available from the manufacturer or his Customer Service.

## 1.5 Safe use

### **⚠ WARNING – Risk of suffocation!**

Children may put packaging material over their heads or wrap themselves up in it and suffocate.

- ▶ Keep packaging material away from children.
- ▶ Do not let children play with packaging material.

Children may breathe in or swallow small parts, causing them to suffocate.

- ▶ Keep small parts away from children.
- ▶ Do not let children play with small parts.

### **⚠ WARNING – Risk of electric shock!**

An ingress of moisture can cause an electric shock.

- ▶ Never immerse the appliance or the power cord in water.
- ▶ Liquids must not be spilled on the appliance plug connection.
- ▶ Only use the appliance in enclosed spaces.
- ▶ Never expose the appliance to intense heat or humidity.

- ▶ Do not use steam- or high-pressure cleaners to clean the appliance.

**⚠ WARNING – Risk of fire!**

The appliance will become hot.

- ▶ Ventilate the appliance adequately.
  - ▶ Never operate the appliance with the cupboard door closed.
- It is dangerous to use an extended power cord and non-approved adapters.
- ▶ Do not use extension cables or multiple socket strips.
  - ▶ Only use adapters and power cords approved by the manufacturer.
  - ▶ If the power cord is too short and a longer one is not available, please contact an electrician to have the domestic installation adapted.

**⚠ WARNING – Risk of burns!**

Some parts of the appliance become very hot.

- ▶ Never touch hot appliance parts.
- ▶ Allow hot appliance parts to cool down before touching.

**⚠ WARNING – Risk of scalding!**

Freshly prepared drinks are very hot.

- ▶ Leave drinks to cool down if necessary.
- ▶ Do not let escaping liquids or steam come into contact with your skin.

A remote start via the Home Connect app while the appliance is unattended may cause scalding to third parties.

- ▶ Do not reach under the coffee outlet during the dispensing of drinks.
- ▶ Keep other persons, in particular children, away from the appliance.

**⚠ WARNING – Risk of injury!**

Improper use of the appliance may endanger the user.

- ▶ To avoid injuries, only use the appliance for its intended purpose.

Trapped fingers when closing the appliance door.

- ▶ Be careful of your fingers when closing the appliance door.

The grinder rotates.

- ▶ Never reach into the grinder.

**⚠ WARNING – Danger: Magnetism!**



Caution: Magnetism!



Warning for wearers of pacemakers

The appliance contains permanent magnets. They may affect electronic implants, e.g. pacemakers or insulin pumps.

- ▶ People with electronic implants must stand at least 10 cm away from the appliance and appliance door.
- ▶ Keep a minimum distance of 10 cm from the water tank, milk container, pulp container, beverage outlet cover, beverage dispenser, beverage outlet, milk system holder, brewing chamber cover and brewing unit.

**⚠ WARNING – Risk of harm to health!**

Soiling on the appliance may be harmful to health.

- ▶ To ensure hygiene, follow the cleaning instructions for the appliance.

---

## 2 Preventing material damage

### ATTENTION!

Risk of damage to the appliance. If the appliance is not started up correctly, it may be damaged.

- ▶ Use the appliance in frost-free rooms only.
- ▶ If the appliance has been transported or stored below 0 °C, wait 3 hours at room temperature before starting it up.
- ▶ After plugging in, always wait approx. 5 seconds.

Improper installation may cause material damage.

- ▶ Observe the installation instructions for the appliance installed above or below.
- ▶ When installing the appliance above a warming drawer, observe a niche height of 590 mm. Unsecured units may fall over.
- ▶ Secure units to the wall using a standard bracket.

---

## 3 Environmental protection and saving energy

### 3.1 Disposing of packaging

The packaging materials are environmentally compatible and can be recycled.

- ▶ Sort the individual components by type and dispose of them separately.

### 3.2 Tips for saving energy

If you follow these instructions, your appliance will use less power.

Set the interval for automatic switch-off to the smallest value.

- ✓ If the appliance is not being used, it will switch itself off earlier.  
→ "Basic settings", Page 57

Do not interrupt the dispensing process prematurely.

- ✓ The amount of water or milk that is heated is used optimally.

Descale the appliance regularly.

- ✓ Limescale deposits increase the appliance's energy consumption.

---

## 4 Installation and connection

### 4.1 Scope of delivery

After unpacking all parts, check for any damage in transit and completeness of the delivery.

**Note:** Different accessories are enclosed depending on the appliance model. This accessory is shown in a frame with a dashed line.

→ Fig. 1

- 
- |          |                                |
|----------|--------------------------------|
| <b>A</b> | Fully automatic coffee machine |
| <b>B</b> | Milk container                 |
| <b>C</b> | Milk tube and suction pipe     |
| <b>D</b> | Installation instructions      |
| <b>E</b> | Cleaning tablet <sup>1</sup>   |
| <b>F</b> | Descaling tablet <sup>1</sup>  |
| <b>G</b> | Water filter <sup>1</sup>      |
- 

<sup>1</sup> Depending on the appliance specifications

---

**H** Water hardness testing strip

---

**I** User manual

---

**J** Microfibre cloth

---

<sup>1</sup> Depending on the appliance specifications

## 4.2 Installing and connecting the appliance

The installation instructions describe various models that differ with regard to scope of supply and installation.

**Note:** Observe the information on safety → *Page 42* and preventing material damage → *Page 46*.

- ▶ Install and connect the appliance properly in accordance with the installation instructions provided in the box.

## 4.3 Connecting the appliance to the electricity supply

1. Insert the non-heating appliance plug of the power cable into the appliance.
2. Insert the mains plug of the appliance's power cable in a socket nearby.
3. Check the mains plug is inserted properly.

---

# 5 Familiarising yourself with your appliance

## 5.1 Appliance

You can find an overview of the parts of your appliance here.

**Note:** Individual details and colours may differ, depending on the appliance model.

### Exterior view

→ *Fig. 2*

---

**1** Shelf, removable

---

**2** Lights

---

**3** Control panel

---

**4** Beverage outlet, height-adjustable

---

**5** Appliance door

---

**6** Beverage dispenser

---

**7** Beverage outlet cover

---

### Interior view

→ *Fig. 3*

---

**8** Collecting tray

---

**9** Rating plate

---

**10** Water tank with lid

---

**11** Mains switch

---

**12** Accessory drawer

---

**13** Bean container with lid

---

**14** Grinding level adjustment

---

**15** Holder for milk system, magnetic

---

**16** Brewing chamber cover

---

**17** Brewing unit

---

**18** Milk container

---

**19** Milk system

---

**20** Milk container shelf, removable

---

**21** Coffee dregs container

---

**22** Drip tray



---

**23** Drip tray cover



---

## 5.2 Control panel

You can use the control panel to configure all functions of your appliance and to obtain information about the operating status.









	Switch the appliance on or off.
	<ul style="list-style-type: none"> <li>■ Exit the menu settings.</li> <li>■ Return to the Start menu.</li> </ul>
<small>start stop</small>	Start or stop the programme.
Favourites	Select saved beverages with personal settings. → <i>Page 54</i>
Classic	Select standard beverages.
Coffee World	Select basic beverages which can be extended in conjunction with Home Connect.
Care & maintenance	Call up service programmes.
Settings	Open or exit the settings.

### Quick selection in beverage selection





	Quick selection directly to "Favourites"
	Quick selection directly to "Classic"
	Quick selection directly to "Coffee World"

### Information





	Customer service
--	------------------

	Appliance is connected to Home Connect.
	Appliance is not connected to Home Connect.
	Appliance is not connected to the server.
	Playlist function is activated in the Home Connect app.
	Check the milk container.
	Add beans.
	Fill with water.
	"Demo mode" is activated.



### Beverage settings

	Quantity
	Strength
	Aroma
	Share of milk
	Temperature

### Operation

	Go back in the menu.
	Add favourite.
	Delete favourite.
	Dispense two cups.

### Quick selection

	Open quick selection.
	Activate or deactivate childproof lock.
	Switch WiFi on or off.

## 6 Accessories

Use original accessories. These have been made especially for your appliance.

Accessories	Retail	Customer service
Cleaning tablets	TCZ8001A	00312096
Descaling tablets	TCZ8002A	00312093
Water filter	TCZ7003	00575491
Microfibre cloth	-	00460770
Care set	TCZ8004A	00312107
Limit stop for 92° opening angle	-	10020041

## 7 Before using for the first time

Prepare the appliance for use.

### 7.1 Preparing and cleaning the appliance

Clean the appliance and individual parts. Follow the illustrated instructions at the beginning of this manual.

#### ATTENTION!

Unsuitable beans can block up the grinder.

- ▶ Only use pure, roasted bean mixes that are suitable for use in fully automatic coffee or espresso machines.
- ▶ Do not use glazed coffee beans.
- ▶ Do not use caramelised coffee beans.
- ▶ Do not use coffee beans that have been treated with additives containing sugar.
- ▶ Do not add ground coffee.

→ Fig. 4 - 23

**Note:** Fill the water tank each day with fresh, cold, non-carbonated water.

**Tip:** To keep the coffee beans at their best, store them in a sealed container in a cool place.

You can keep the coffee beans in the bean container for several days without them losing their aroma.

### 7.2 Checking the water hardness

It is important to set the water hardness correctly so that your appliance indicates in good time that it needs descaling. You can use the enclosed test strip to check the water hardness or ask your local water company.

1. Briefly dip the test strip in fresh tap water.
2. Allow the water to drain off the test strip.
3. Read the water hardness off the test strip after 1 minute.

The table shows allocation of the levels to the different degrees of water hardness:

Level	German degrees in °dH	Total hardness in mmol/l
1	1-7	< 1.3
2	8-14	1.3-2.5
3	15-21	2.5-3.8
4 <sup>1</sup>	22-30	> 3.8

<sup>1</sup> Factory setting

en first time

**Note:** If a water softening system is installed in your house, you can select "Water softening system".

**Tip:** You can change the settings at any time.

→ "Basic settings", Page 57

## 7.3 Water filter<sup>1</sup>

You can use a water filter to minimise limescale deposits and reduce impurities in the water.

### Inserting the water filter

#### ATTENTION!

Possible damage to the appliance due to limescale build-up.

- ▶ Change the water filter in good time.
- ▶ Change the water filter after 2 months at the latest.
- ▶ Observe the display messages.

1. Select "Care & maintenance".
2. Select "INTENZA filter" and follow the instructions on the display.

### Changing or removing the water filter

You can also operate your appliance without a water filter.

1. Select "Care & maintenance".
2. Select "INTENZA filter".
3. Select "Replace" or "Remove" and follow the instructions on the display.

#### Tips

- You should also change your water filter for reasons of hygiene.
- With a water filter you need to descale your appliance less frequently.
- If you use a water filter, your coffee will be more flavoursome.

- If your appliance has not been used for a long time, for example if you were on holiday, you should rinse the water filter before use by dispensing a cup of hot water.
- The water filter can be purchased from retailers or customer service.  
→ "Accessories", Page 48

## 7.4 Performing initial start-up

After connecting the appliance to the power supply, configure the settings for initial start-up. Initial start-up only appears when switching on for the first time.

1. Open the appliance door.
  2. Set the mains switch to I.  
→ Fig. 24
  3. Close the appliance door.
  4. Press  to switch the appliance on and wait until the appliance has rinsed.
  5. Follow the instructions on the display.
- ✓ The display will guide you through the programme.

**Tip:** To call up brief information, press .

#### Notes

- If you want to set up Home Connect now, follow the instructions in the Home Connect app.  
→ "Setting up Home Connect", Page 55
- If "Demo mode" is selected, only the display screens will work. You cannot dispense a beverage or run a programme.

## 7.5 General information

Please bear this information in mind so that you can get the best out of your appliance.

---

<sup>1</sup> Depending on the appliance specifications

## Notes

- The appliance has been programmed at the factory with standard settings for optimum operation.
- The integrated fan switches on each time a beverage is dispensed and switches off again after around 5-7 minutes.
- The grinder has been factory-set for optimum operation. If coffee is only dispensed drop by drop or is too thin and with too little crema, you can adjust the grinding level. → *"Setting the grinding level"*, Page 53
- If you do not perform any actions on the appliance for a certain period, it will switch off automatically. You can change the duration in the basic settings. → Page 57 You can change the duration in the basic settings.
- The first beverage will not yet have its full aroma if:
  - You are using the appliance for the first time.
  - You have run a service programme.
  - You have not used the appliance for a long time.
 Do not drink the beverage.

---

## 8 Basic operation

### 8.1 Switching the appliance on or off

#### Notes

- Do not press the power switch while the appliance is operating.
- Before switching off the power switch, switch the appliance off with ☺. This is the only way for the appliance to rinse automatically.
  - ▶ Press ☺.

When the appliance switches on, the display shows the logo. When the appliance is switched on or off, it will rinse itself automatically. When switched off, the appliance will emit steam into the drip tray for cleaning. The appliance will not rinse itself if the appliance is still warm when switched on or if no beverage was dispensed before it was switched off.

### 8.2 Dispensing beverages

Find out how to prepare a drink of your choice.

#### **WARNING** **Risk of scalding!**

Freshly prepared drinks are very hot.

- ▶ Leave drinks to cool down if necessary.
- ▶ Do not let escaping liquids or steam come into contact with your skin.

#### Notes

- With a number of settings your coffee is prepared in several steps. Wait until the process is fully completed.
- If you are dispensing a beverage with milk, always connect a container filled with milk to the milk hose and suction pipe.
- The milk container is specially designed for this appliance. Only use the milk container for storing milk in the refrigerator and in the house.
- If the milk system has not been cleaned, small amounts of milk may escape when hot water is dispensed.

## 8.3 DoubleShot and tripleShot

Your appliance grinds the coffee two or three times.

To ensure that only pleasant-tasting and easily digestible aromatic substances are released, coffee beans are freshly ground and brewed again by the appliance.

The longer coffee brews, the more bitter substances and undesirable aromas are released. These bitter substances and undesirable aromas affect the taste and digestibility of coffee.

**Note:** The functions "DoubleShot" and "tripleShot" depend on the beverage strength and beverage size selected.

## 8.4 Dispensing a coffee drink with milk

An example explains how to make a latte macchiato.





### **WARNING** **Risk of burns!**

The milk system can become extremely hot.

- ▶ Never touch the milk system when it is hot.
- ▶ Allow the hot milk system to cool down before touching it.

### **Requirements**

- The milk container is inserted.
  - The milk system is connected to the beverage dispenser.
  - The milk container has been filled with sufficient milk.
1. Place a glass underneath the beverage outlet.
  2. Select "Classic" and press "Classic".

3. Select "Latte macchiato" and press "Latte macchiato".
4. Set the beverage parameters.
  - To change the per-cup quantity , press the segments.
  - To change the strength, press  and set the strength via the segments.
  - To change the milk ratio, press  and set the milk ratio via the segments.
5. Press  and wait until the process is complete.
  - To completely stop dispensing the beverage, press .
  - To only stop the current dispensing step, press "Skip".

### **Notes**

- If you do not change any settings for approx. 30 seconds, the appliance will exit settings mode.
- The appliance saves the settings automatically.



### **Tips**

- You can also pre-heat cups before dispensing using hot water.
- You can also use plant-based alternatives to milk, e.g. soya milk.
- The quality of the milk froth depends on the type of milk or plant-based alternative used.

## 8.5 Dispensing two cups at once

Depending on your beverage, you can make 2 cups at the same time.

**Note:** If the "DoubleShot" or "tripleShot" function is active, the function for dispensing two cups at once is not possible.

1. Select the required beverage.
  2. Press .
- ✓ The display shows the setting .

3. Place two cups on the left and right underneath the beverage outlet.
4. Press <sup>start</sup><sub>stop</sub>.  
The beverage is prepared in 2 steps. The beans are ground in 2 grinding operations.
- ✓ The beverage is brewed and then runs into the cups.
5. Wait until the process is complete.

---

## 9 Grinder

Your appliance has an adjustable grinder, which you can use to customise the grinding level of your coffee beans.

### 9.1 Setting the grinding level

- ▶ Use the slider to set the grinding level to between very fine ☺☺☺ and very coarse ☹☹☹.  
→ *Fig. 25*  
Only change grinding level setting slightly.  
The grinding level setting only takes effect after the second cup.

**Tip:** If the coffee is only dispensed drop by drop, set a coarser grinding level.

If the coffee is too thin with too little crema, set a finer grinding level.

---

## 10 Milk container shelf

Your appliance detects when there is a milk container on the shelf.

### 10.1 Using the milk container shelf

1. Connect the milk container or milk carton and place it on the shelf.
2. Start dispensing.

**Note:** If the message "Please insert milk container." appears, dispensing is not possible.

### 10.2 Using your own milk container<sup>1</sup>

With certain appliance series, you can use your own milk container.

1. Put out your own milk container.
2. Tare your own milk container.  
→ *"Overview Settings", Page 57*

The appliance uses the weight to detect the quantity of milk in the milk container or the milk carton. If there is not enough milk in the milk container, a message will appear.

**Note:** If you use the standard milk container or a milk carton, the appliance detects this automatically.



---

## 11 Childproof lock

You can lock the appliance, to protect children against scalding and burns.

### 11.1 Activating the childproof lock

**Requirement:** The appliance is switched on.

1. Press .
  2. Press .
- ✓ The childproof lock is activated.

---

<sup>1</sup> Depending on the appliance specifications

## 11.2 Deactivating the child-proof lock

1. Press  $\therefore$ .
2. Move your finger along the ring until it is filled.

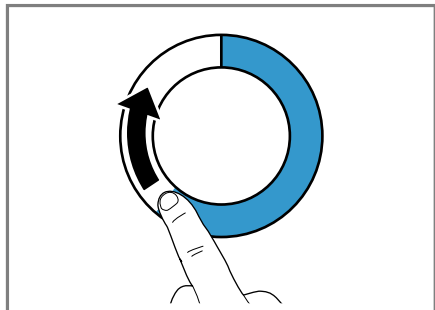

- ✓ The childproof lock is deactivated.

---

## 12 Favourites

Save individual beverages as favourites so that you can dispense them more quickly.

A favourite is a beverage with personal settings. You can change the settings at any time.

**Note:** To exit the settings, press  $\square$  or start dispensing the beverage.

### 12.1 Creating favourites from Favourites menu

1. Press "Favourites".
2. Press  $+$ .
3. Select a beverage.
4. Set the beverage parameters.
5. Press  $\star$ .
6. Enter the name.
7. Press "Save".

### 12.2 Create favourites from Classic or Coffee World

1. Select a beverage from "Classic" or "Coffee World".
2. Set the beverage parameters.
3. Press  $\star$ .
4. Enter the name.
5. Press "Save".

### 12.3 Changing a favourite

1. Press "Favourites".
2. Select favourite.
3. Make the changes.
4. Press  $\pencil$ .
5. Press "Save".

### 12.4 Deleting a favourite

1. Press "Favourites".
2. Select favourite.
3. Press  $\star$ .
4. Press "Delete".

### 12.5 Sorting favourites

You can change the sequence of your favourites.

1. Press "Favourites".
  2. Select favourite.
  3. Press and hold the selected favourite for at least 3 seconds.
- ✓ The display shows all favourites, which can be moved using your finger.
  - ✓ The new sequence is saved automatically.

**Tip:** You can also use the Home Connect app to create, change, delete, or sort favourites.

## 13 Home Connect

This appliance is network-capable. Connecting your appliance to a mobile device lets you control its functions via the Home Connect app, adjust its basic settings and monitor its operating status.

The Home Connect services are not available in every country. The availability of the Home Connect function depends on the availability of Home Connect services in your country. You can find information about this at: [www.home-connect.com](http://www.home-connect.com). To be able to use Home Connect, you must first set up the connection to the WLAN home network (Wi-Fi<sup>1</sup>) and to the Home Connect app.

The Home Connect app guides you through the entire login process. Follow the instructions in the Home Connect app to configure the settings.

**Tip:** Please also follow the instructions in the Home Connect app.

### Notes

- Please note the safety precautions in this instruction manual and make sure that they are also observed when operating the appliance via the Home Connect app. → "Safety", Page 42
- Operating the appliance on the appliance itself always takes priority. During this time it is not possible to operate the appliance using the Home Connect app.

## 13.1 Setting up the Home Connect app

1. Install the Home Connect app on your mobile device.



2

2. Start the Home Connect app and set up access for Home Connect. The Home Connect app guides you through the entire login process.

## 13.2 Setting up Home Connect

### Requirements

- You have a mobile device with a current version of the iOS or Android operating system, e.g. a smartphone.
- The mobile device and the appliance are within range of your home network's WiFi signal.
- The Home Connect app has been installed on your mobile device.

<sup>1</sup> Wi-Fi is a registered trademark of the Wi-Fi Alliance.

<sup>2</sup> Apple App Store und the Apple App Store logo are trademarks of Apple Inc. Google Play and the Google Play logo are trademarks of Google LLC.

1. Open the Home Connect app and scan the following QR code.



2. Follow the instructions in the Home Connect app.

### 13.3 Home Connect settings

Adapt Home Connect to your needs. You can find the Home Connect settings in the basic settings for your appliance. Which settings the display shows will depend on whether Home Connect has been set up and whether the appliance is connected to your home network.

### Overview of the Home Connect settings

Here you can find an overview of the "Home Connect" settings and network settings.

Basic setting	Selection	Description
Home Connect assistant	Start Disconnect	Add mobile device. Disconnect appliance from network.
WiFi	On Off	Switch off the wireless module during long absences or to save energy. <b>Note:</b> In networked standby mode your appliance requires max. 2 W.
Remote start	On Off	Switch remote start on the appliance on and off. <b>Note:</b> With the "Home Connect" app only switch-off is possible.
Software update	-	<b>Note:</b> This setting is only available with a software update.

**Note:** When "WiFi" and remote start are switched on,  appears on the display.

### 13.4 Remote diagnostics

Customer Service can use Remote Diagnostics to access your appliance if you contact them, have your appliance connected to the Home Connect server and if Remote Diagnostics is available in the country in which you are using the appliance.

**Tip:** For further information and details about the availability of Remote Diagnostics in your country, please visit the service/support section of your local website: [www.home-connect.com](http://www.home-connect.com).

### 13.5 Data protection

Please see the information on data protection.

The first time your appliance is registered on a home network connected to the Internet, your appliance will transmit the following types of data to the Home Connect server (initial registration):

- Unique appliance identification (consisting of appliance codes as well as the MAC address of the Wi-Fi communication module installed).
- Security certificate of the Wi-Fi communication module (to ensure a secure data connection).
- The current software and hardware version of your appliance.
- Status of any previous reset to factory settings.

This initial registration prepares the Home Connect functions for use and is only required when you want to use the Home Connect functions for the first time.

## 14.2 Overview Settings

See here for an overview of the "Settings".

Language		Set language.
Home Connect	Home Connect assistant	→ "Setting up Home Connect", Page 55
Time		Set the current time or automatically display via Home Connect.
Display settings	Brightness	Set the brightness in steps.
	Night-time dimming	Switch display dimming on and off.
<sup>1</sup> Depending on the appliance specifications		

**Note:** Please note that the Home Connect functions can only be utilised with the Home Connect app. Information on data protection can be retrieved in the Home Connect app.

## 14 Basic settings

You can configure the basic settings for your appliance to meet your needs and call up additional functions.

### 14.1 Changing settings

1. Select "Settings".
  - ✓ The display shows the list of settings.
2. Change the required setting.
  - ✓ The appliance saves the setting automatically.
3. To go back to the menu, press <.
4. To exit the settings, press △.

**Tip:** To call up brief information, press i.

	Clock display	Switch the time display on and off after the appliance has been switched off.
	Clock	Set the time display.
	Adjustment	<ul style="list-style-type: none"> <li>■ Set the horizontal and vertical alignment of the display.</li> <li>■ Adjust the optimisation and centring of the display to the viewing angle.</li> </ul>
Sounds	Button tone	Switch sound off and on.
	Volume	Adjust volume in steps.
	Signal tone	Switch sound off and on.
	Welcome tune	Switch sound off and on when the appliance is started.
Beverage setting	Brewing temperature	Set the brewing temperature.
	Milk sequence	Select the sequence for milk and coffee.
	Latte macchiato pause	Select the pause between milk and coffee.
Appliance settings	Illumination	Adjust the illumination brightness in steps.
	Automatic switch-off	Set the time after which the appliance switches off.
	Water hardness	Set the water hardness.
	Milk container <sup>1</sup>	Set milk carton or individual milk container. <b>Note:</b> If you use the standard milk container, the appliance automatically detects it.
Personalisation	Start category	Set the menu display after switching on, e.g. "Classic".
Factory settings	Reset to factory settings?	Reset personal settings to the factory settings.

<sup>1</sup> Depending on the appliance specifications

Demo mode	Mode for demo purposes	Switch "Demo mode" on or off.
Appliance information	Beverage counter	Display the number of beverages dispensed.
	Cleaning information	Time until the water filter should next be changed or a service programme started.
	Version information	Display appliance information.
	Network information	Display network information.
<sup>1</sup> Depending on the appliance specifications		

## 15 Cleaning and servicing

To keep your appliance working efficiently for a long time, it is important to clean and maintain it carefully.

### 15.1 Dishwasher-safe components

Here you can find an overview of the components you can clean in the dishwasher.

#### ATTENTION!

Some components are sensitive to heat and may be damaged if they are cleaned in a dishwasher.

- ▶ Follow the operating instructions of the dishwasher.

- ▶ Only clean dishwasher-safe components in the dishwasher.
- ▶ Only use programmes that do not heat the components above 60 °C.

Suitable: 

- Drip tray
- Drip tray cover
- Coffee dregs container
- Collecting tray
- Milk container with lid and base
- Shelf for milk container
- Beverage dispenser
- Milk system

Not suitable: 

- Water tank
- Water tank lid
- Brewing unit
- Beverage dispenser cover
- Brewing unit cover
- Accessory drawer
- Bean container
- Bean container lid

### 15.2 Cleaning agent

Only use suitable cleaning agents.

## ATTENTION!

Unsuitable cleaning products may damage the surfaces of the appliance.

- ▶ Do not use harsh or abrasive detergents.
- ▶ Do not use cleaning agents containing alcohol or spirits.
- ▶ Do not use hard scouring pads or cleaning sponges.

Unsuitable cleaning and descaling agents may damage the appliance.

- ▶ Do not use pure citric acid, vinegar or any vinegar-based agents to descale the appliance.
- ▶ Do not use descaling agent with phosphoric acid.
- ▶ Only use cleaning tablets and descaling tablets that have been specially developed for the appliance.  
→ "Accessories", Page 48

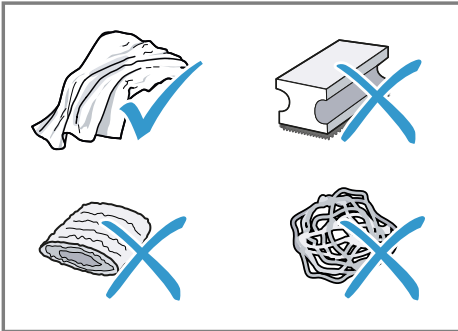

## Tips

- Wash new sponge cloths thoroughly to remove any salt adhering to them. Salt can cause rust film to develop on stainless steel surfaces.
- Always remove any residues of limescale, coffee, milk and cleaning/descaling solutions immediately to prevent corrosion.

## 15.3 Cleaning the appliance

### ⚠ WARNING

#### Risk of electric shock!

An ingress of moisture can cause an electric shock.

- ▶ Never immerse the appliance or the power cord in water.
- ▶ Liquids must not be spilled on the appliance plug connection.
- ▶ Do not use steam- or high-pressure cleaners to clean the appliance.

### ⚠ WARNING

#### Risk of burns!

Some parts of the appliance become very hot.

- ▶ Never touch hot appliance parts.
- ▶ Allow hot appliance parts to cool down before touching.

1. Clean the housing, the high-gloss surfaces and the control panel with the enclosed microfibre cloth.
2. Clean the beverage outlet with a soft, damp cloth after beverages have been dispensed.
3. Rinse the water tank with fresh, clean water.
4. If the appliance has not been used for a long time, e.g. after a holiday, clean the entire appliance, including moving parts such as the brewing unit or water tank.

**Note:** The appliance will rinse itself automatically if you switch it on when it is cold or switch it off after it has dispensed coffee. The system is therefore self-cleaning.

## 15.4 Cleaning the drip tray and coffee dregs container

Clean and empty the drip tray and coffee dregs container every day to prevent deposits. Follow the illustrated instructions at the beginning of this manual.

→ Fig. 26 - 28

## 15.5 Cleaning the milk container

Clean the milk container regularly for hygiene reasons. You can clean the milk container in the dishwasher. Follow the illustrated instructions at the beginning of this manual.

→ Fig. 19 - 22

## 15.6 Service programmes

Use the service programmes if you insert or remove a water filter or in order to clean your appliance thoroughly. Your appliance will tell you when you need to perform a service programme, e.g. cleaning.

### ATTENTION!

Improper cleaning and descaling or a delay in doing so may damage the appliance.

- ▶ Immediately perform the descaling process in accordance with the instructions.
- ▶ Only put cleaning tablets in the brew chamber of the brewing unit.
- ▶ Do not put descaling tablets or other products in the brew chamber of the brewing unit.

### Notes

- The display indicates the progress of the descaling or cleaning process.

- If your appliance has been locked, you can only operate it again once the descaling process has been carried out.

**Tip:** In addition to the automatic rinsing process, regularly also remove and clean the brewing unit.

### Using the service programmes

1. Select "Care & maintenance".
2. Press "Care & maintenance".
  - ✓ The display shows a list.
3. Press the required programme.
  - ✓ The display will guide you through the programme.

### Overview of service programmes

You can find an overview of the service programmes here.

**Note:** The start image shows the remaining number of beverages that can be dispensed until running the programme and the duration.

INTENZA filter	Insert, replace or remove the water filter.
Milk system cleaning	Rinse the milk system automatically.
calc'nClean	Combine cleaning and descaling. Remove residues of limescale and coffee from the pipes.
Cleaning	Remove residues of coffee from the pipes.
Descaling	Remove residues of limescale from the pipes.
Frost protection	Drain the pipes to protect the appliance during transport or storage.

---

Brewing unit cleaning	The display shows optimum cleaning of the brewing unit step by step.
Beverage system cleaning	The display shows optimum cleaning of the outlet step by step.

---

If a service programme is interrupted, e.g. due to a power failure, the appliance will rinse itself automatically.

The appliance is then ready for use again.

---

### Tips

- If you are starting the "Descaling" or "calc'nClean" programme, keep a container with a capacity of min. 0,5 l at the ready.
- If you use a water filter, this will prolong the time until you have to run a service programme.
- You can combine "Descaling" and "Cleaning" with the "calc'nClean" service programme.

## 16 Troubleshooting

You can rectify minor faults on your appliance yourself. Read the troubleshooting information before contacting after-sales service. This will avoid unnecessary costs.



### WARNING

#### Risk of electric shock!

Incorrect repairs are dangerous.

- ▶ Repairs to the appliance should only be carried out by trained specialist staff.
- ▶ Only use genuine spare parts when repairing the appliance.
- ▶ If the power cord of this appliance is damaged, it must be replaced with a special connection cable, which is available from the manufacturer or his Customer Service.

Fault	Cause and troubleshooting
Home Connect is not working properly.	<p>Different causes are possible.</p> <ul style="list-style-type: none"> <li>▶ Go to <a href="http://www.home-connect.com">www.home-connect.com</a>.</li> </ul>
Appliance only dispenses water, not coffee.	<p>Empty bean container is not detected by the appliance.</p> <ul style="list-style-type: none"> <li>▶ Pour in coffee beans.</li> </ul>
	<p>Coffee shaft on brewing unit is blocked.</p> <ul style="list-style-type: none"> <li>▶ Clean the brewing unit.</li> </ul>
	<p>Beans are too oily and are not falling into the grinder.</p> <ul style="list-style-type: none"> <li>▶ Gently tap the bean container.</li> <li>▶ Change the coffee variety.</li> <li>▶ Do not use oily beans.</li> <li>▶ Clean the empty bean container with a damp cloth.</li> </ul>
Appliance is not dispensing milk froth.	<p>Brewing unit is not inserted properly.</p> <ol style="list-style-type: none"> <li>1. Check whether the brewing unit is inserted correctly and is securely locked.</li> <li>2. Push the red lever up to the left.</li> <li>3. Insert the brewing unit cover.</li> </ol>
	<p>Milk system is soiled.</p> <ul style="list-style-type: none"> <li>▶ Clean the milk system in the dishwasher.</li> </ul>
	<p>Milk tube not immersed in milk.</p> <ul style="list-style-type: none"> <li>▶ Use more milk.</li> <li>▶ Check whether the milk tube is immersed in the milk.</li> </ul>
	<p>Heavy build-up of limescale in the appliance.</p> <ul style="list-style-type: none"> <li>▶ Descale the appliance.</li> </ul>

<b>Fault</b>	<b>Cause and troubleshooting</b>
No milk intake by the milk system.	<p>The milk system is assembled incorrectly.</p> <ul style="list-style-type: none"> <li>▶ Assemble the milk system correctly.</li> </ul> <hr/> <p>Milk tube not immersed in milk.</p> <ul style="list-style-type: none"> <li>▶ Use more milk.</li> <li>▶ Check whether the milk tube is immersed in the milk.</li> </ul>
Milk froth is too cold.	<p>Milk is too cold.</p> <ul style="list-style-type: none"> <li>▶ Use lukewarm milk.</li> </ul>
Appliance is not dispensing hot water.	<p>Beverage dispenser is soiled.</p> <ul style="list-style-type: none"> <li>▶ Clean the beverage dispenser in the dishwasher.</li> </ul>
Appliance is not dispensing drinks.	<p>Air is in the water filter.</p> <ol style="list-style-type: none"> <li>1. Immerse the water filter in water with the opening facing upwards until no more air bubbles escape.</li> <li>2. Reinsert the filter.</li> </ol> <ul style="list-style-type: none"> <li>▶ Firmly press the water filter straight down into the tank connection.</li> </ul> <hr/> <p>Residues of limescale remover are blocking the water tank.</p> <ol style="list-style-type: none"> <li>1. Remove the water tank.</li> <li>2. Clean the water tank thoroughly.</li> </ol>
There is dripping water on the inner floor of the appliance.	<p>Drip tray was removed too soon.</p> <ul style="list-style-type: none"> <li>▶ Wait a few seconds after the last drink was dispensed before removing the drip tray.</li> </ul>
Brewing unit cannot be removed.	<p>Locking device cannot be released, brewing unit is jammed.</p> <ul style="list-style-type: none"> <li>▶ Switch the appliance off and back on after 3 minutes.</li> </ul>
Grinder won't start.	<p>Appliance is too hot.</p> <ol style="list-style-type: none"> <li>1. Disconnect the appliance from the mains.</li> <li>2. Wait 1 hour so the appliance can cool down.</li> </ol>
Grinder is not grinding any coffee beans despite full bean container.	<p>Beans are too oily and are not falling into the grinder.</p> <ul style="list-style-type: none"> <li>▶ Gently tap the bean container.</li> <li>▶ Change the coffee variety.</li> <li>▶ Do not use oily beans.</li> <li>▶ Clean the empty bean container with a damp cloth.</li> </ul>
Coffee or milk froth quality varies widely.	<p>Build-up of limescale in the appliance.</p> <ul style="list-style-type: none"> <li>▶ Descale the appliance.</li> </ul>

<b>Fault</b>	<b>Cause and troubleshooting</b>
Milk froth quality varies widely.	Milk froth quality depends on the type of milk or plant-based alternative used. <ul style="list-style-type: none"> <li>▶ Optimise the result through the selection of the milk or vegetable-based drink type.</li> </ul>
Coffee is not dispensed or has slowed to a trickle. Set quantity is not reached.	Grinding level is set too fine. <ul style="list-style-type: none"> <li>▶ Set a coarser grinding level.</li> </ul> Heavy build-up of limescale in the appliance. <ul style="list-style-type: none"> <li>▶ Descale the appliance.</li> </ul> Air is in the water filter. <ol style="list-style-type: none"> <li>1. Immerse the water filter in water with the opening facing upwards until no more air bubbles escape.</li> <li>2. Reinsert the filter.</li> </ol> Appliance is soiled. <ul style="list-style-type: none"> <li>▶ Clean the brewing unit.</li> <li>▶ Descale and clean the appliance.</li> </ul>
Coffee has no crema.	Type of coffee is not optimal. <ul style="list-style-type: none"> <li>▶ Use a coffee variety with a higher proportion of Robusta beans.</li> <li>▶ Use beans with a darker roast.</li> </ul> Beans are no longer fresh. <ul style="list-style-type: none"> <li>▶ Use fresh beans.</li> </ul> Grinding level is not appropriate for coffee beans. <ul style="list-style-type: none"> <li>▶ Adjust the grinder to a finer setting.</li> </ul>
Coffee is too acidic.	Grinding level is set too coarse. <ul style="list-style-type: none"> <li>▶ Adjust the grinder to a finer setting.</li> </ul> Type of coffee is not optimal. <ul style="list-style-type: none"> <li>▶ Use a coffee variety with a higher proportion of Robusta beans.</li> <li>▶ Use beans with a darker roast.</li> </ul>
Coffee is too bitter.	Grinding level is set too fine. <ul style="list-style-type: none"> <li>▶ Set a coarser grinding level.</li> </ul> Type of coffee is not optimal. <ul style="list-style-type: none"> <li>▶ Change the coffee variety.</li> </ul>
Coffee tastes burnt.	Grinding level is set too fine. <ul style="list-style-type: none"> <li>▶ Set a coarser grinding level.</li> </ul> Type of coffee is not optimal. <ul style="list-style-type: none"> <li>▶ Change the coffee variety.</li> </ul> Coffee temperature setting is too high.

<b>Fault</b>	<b>Cause and troubleshooting</b>
Coffee tastes burnt.	<ul style="list-style-type: none"> <li>▶ Set the coffee temperature lower.</li> </ul>
Coffee grounds are not compact and are too wet.	<p>The grinding level is not set optimally.</p> <ul style="list-style-type: none"> <li>▶ Adjust the grinder to a coarser or finer setting.</li> </ul> <p>Beans are too oily.</p> <ul style="list-style-type: none"> <li>▶ Use a different type of bean.</li> </ul>
Display shows "Please insert brewing unit."	<p>Cover is wrongly inserted.</p> <ol style="list-style-type: none"> <li>1. Check whether the brewing unit is inserted correctly and is securely locked.</li> <li>2. Push the red lever up to the left.</li> <li>3. Insert the brewing unit cover.</li> </ol>
Display shows "Please fill water tank." despite the fact that the water tank is full.	<p>Water tank is wrongly inserted.</p> <ul style="list-style-type: none"> <li>▶ Insert the water tank correctly.</li> </ul> <p>Carbonated water is in the water tank.</p> <ul style="list-style-type: none"> <li>▶ Fill the water tank with fresh tap water.</li> </ul> <p>Float is stuck in the water tank.</p> <ol style="list-style-type: none"> <li>1. Remove the water tank.</li> <li>2. Clean the water tank thoroughly.</li> </ol> <p>New water filter was not rinsed as per instructions.</p> <ol style="list-style-type: none"> <li>1. Rinse the water filter according to the instructions.</li> <li>2. Place the water filter into operation.</li> </ol> <p>Air is in the water filter.</p> <ol style="list-style-type: none"> <li>1. Immerse the water filter in water with the opening facing upwards until no more air bubbles escape.</li> <li>2. Reinsert the filter.</li> </ol> <p>Water filter is old.</p> <ul style="list-style-type: none"> <li>▶ Insert a new water filter.</li> </ul> <p>Limescale deposits in the water tank are blocking the system.</p> <ol style="list-style-type: none"> <li>1. Clean the water tank thoroughly.</li> <li>2. Start the descaling programme.</li> </ol>
Display shows "E61: Please clean brewing unit."	<p>Brewing unit is soiled.</p> <ul style="list-style-type: none"> <li>▶ Clean the brewing unit.</li> </ul> <p>Mechanism of brewing unit is stiff.</p> <ul style="list-style-type: none"> <li>▶ Clean the brewing unit.</li> </ul>
Display shows "Incorrect voltage".	<p>There are problems with the power supply.</p> <ul style="list-style-type: none"> <li>▶ Only operate the appliance at 220 - 240 V.</li> </ul>

Fault	Cause and troubleshooting
Display shows "Re-start appliance".	Appliance has a fault. <b>1.</b> Set the mains switch to $\bigcirc$ and wait 60 seconds. <b>2.</b> Set the mains switch to I.
Display shows calc'nClean very frequently.	Decalcified water still contains small amounts of lime. <b>1.</b> Insert a new water filter. <b>2.</b> Set the corresponding water hardness.
	Incorrect or too little descaling agent used. ▶ When descaling, only use suitable tablets.
	Service programme has not been carried out in its entirety. ▶ Start the "Special rinsing step /" service programme. → "Service programmes", Page 61

---

## 17 Transportation, storage and disposal

### 17.1 Activating frost protection

Protect your appliance from frost during transport and storage.

#### ATTENTION!

Residues of liquid in the appliance may damage it during transport or storage.

- ▶ Empty the pipe system before transport or storage.
- 1. Run the "Frost protection" programme.  
→ *"Overview of service programmes", Page 61*
- 2. Disconnect the appliance from the mains power supply.

### 17.2 Disposing of old appliance

Valuable raw materials can be reused by recycling.

1. Unplug the appliance from the mains.
2. Cut through the power cord.
3. Dispose of the appliance in an environmentally friendly manner.

Information about current disposal methods are available from your specialist dealer or local authority.



This appliance is labelled in accordance with European Directive 2012/19/EU concerning used electrical and electronic appliances (waste electrical and electronic equipment - WEEE).

---

The guideline determines the framework for the return and recycling of used appliances as applicable throughout the EU.

---

---

## 18 Customer Service

Function-relevant genuine spare parts according to the corresponding Eco-design Order can be obtained from Customer Service for a period of at least 7 years from the date on which your appliance was placed on the market within the European Economic Area.

**Note:** Under the terms of the manufacturer's warranty the use of Customer Service is free of charge.

Detailed information on the warranty period and terms of warranty in your country is available from our after-sales service, your retailer or on our website.

If you contact Customer Service, you will require the product number (E-Nr.), the production number (FD) and the consecutive numbering (Z-Nr.) of your appliance.

The contact details for Customer Service can be found in the enclosed Customer Service directory or on our website.

### 18.1 Product number (E-Nr.), production number (FD) and consecutive numbering (Z-Nr.)

You can find the product number (E-Nr.), the production number (FD) and the consecutive numbering (Z-Nr.) on the appliance's rating plate.

Make a note of your appliance's details and the Customer Service telephone number to find them again quickly.

## 19 Technical specifications

Voltage	220– 240 V ~
Frequency	50 / 60 Hz
Connection rating	1500 W
Maximum static pump pressure	20 bar
Maximum capacity of water tank (without filter)	2,2 l
Maximum capacity of bean container	400 g
Length of the power cable	170 cm
Appliance height	44,6 cm
Appliance width	59,4 cm
Appliance depth	39,6 cm
Weight, empty	20,6 kg
Type of grinder	Ceramic

This product contains light sources from energy efficiency classes D and F. These light sources are available as spare parts and may only be replaced by trained specialist staff.

## 19.1 Information regarding Free and Open Source Software

This product includes software components that are licensed by the copyright holders as free or open source software.

The applicable licence information is stored on your home appliance. You can also access the applicable licence information via your Home Connect app: "Profile -> Legal information -> Licence Information".<sup>1</sup> You can download the licence information on the brand product website. (Please search on the product website for your appliance model and additional documents). Alternatively, you can request the relevant information from [oss-request@bshg.com](mailto:oss-request@bshg.com) or BSH Hausgeräte GmbH, Carl-Wery-Str. 34, 81739 Munich, Germany.

The source code will be made available to you on request. Please send your request to [oss-request@bshg.com](mailto:oss-request@bshg.com) or BSH Hausgeräte GmbH, Carl-Wery-Str.34, 81739 Munich, Germany.

Subject: „OSSREQUEST“

The cost of performing your request will be charged to you. This offer is valid for three years from the date of purchase or at least as long as we offer support and spare parts for the relevant appliance.

## 20 Declaration of Conformity

BSH Hausgeräte GmbH hereby declares that the appliance with Home Connect functionality conforms to the

<sup>1</sup> Depending on the appliance specifications

**en** Declaration of Conformity

basic requirements and other relevant provisions of Directive 2014/53/EU.

A detailed RED Declaration of Conformity can be found online at [www.bosch-home.com](http://www.bosch-home.com) among the additional documents on the product page for your appliance.



Hereby, BSH Hausgeräte GmbH declares that the appliance with Home Connect functionality is in compliance with relevant statutory requirements.<sup>1</sup>

A detailed Declaration of Conformity can be found online at [www.bosch-home.co.uk](http://www.bosch-home.co.uk) among the additional documents on the product page for your appliance.<sup>1</sup>



Only applies to Great Britain  
2.4 GHz band (2400–2483.5 MHz):  
Max. 100 mW  
5 GHz band (5150–5350 MHz +  
5470–5725 MHz): Max. 100 mW

	BE	BG	CZ	DK	DE	EE	IE	EL	ES
	FR	HR	IT	CY	LI	LV	LT	LU	HU
	MT	NL	AT	PL	PT	RO	SI	SK	FI
	SE	NO	CH	TR	IS	UK (NI)			

5 GHz WLAN (Wi-Fi): For indoor use only.

AL	BA	MD	ME	MK	RS	UK	UA
----	----	----	----	----	----	----	----

5 GHz WLAN (Wi-Fi): For indoor use only.

<sup>1</sup> Only applies to Great Britain

**Per ulteriori informazioni, si prega di fare riferimento alla Guida utente digitale.**



## Indice

<b>1 Sicurezza .....</b>	<b>73</b>		
1.1 Avvertenze generali.....	73	7.4 Procedura per la prima mes-	
1.2 Utilizzo conforme all'uso pre-		sa in funzione .....	83
visto .....	73	7.5 Avvertenze generali.....	83
1.3 Limitazione di utilizzo.....	73	<b>8 Comandi di base .....</b>	<b>83</b>
1.4 Installazione sicura.....	74	8.1 Accensione o spegnimento	
1.5 Utilizzo sicuro .....	75	dell'apparecchio .....	83
<b>2 Prevenzione</b>		8.2 Erogazione delle bevande.....	84
<b>di danni materiali .....</b>	<b>78</b>	8.3 DoubleShot e TripleShot .....	84
<b>3 Tutela dell'ambiente e rispar-</b>		8.4 Erogazione di bevande al	
<b>mio .....</b>	<b>78</b>	caffè con latte.....	84
3.1 Smaltimento dell'imballaggio ..	78	8.5 Preparazione di due tazze	
3.2 Risparmio energetico .....	78	contemporaneamente .....	85
<b>4 Installazione e allacciamento ...</b>	<b>78</b>	<b>9 Macinacaffè .....</b>	<b>85</b>
4.1 Contenuto della confezione ....	78	9.1 Regolazione del grado di	
4.2 Montaggio e allacciamento		macinatura.....	85
dell'apparecchio .....	79	<b>10 Piano d'appoggio contenito-</b>	
4.3 Collegamento elettrico		<b>re per latte .....</b>	<b>86</b>
dell'apparecchio .....	79	10.1 Utilizzo del piano d'appog-	
<b>5 Conoscere l'apparecchio.....</b>	<b>79</b>	gio del contenitore per latte..	86
5.1 Apparecchio .....	79	10.2 Utilizzo del proprio conteni-	
5.2 Pannello di comando .....	80	tore del latte <sup>1</sup> .....	86
<b>6 Accessori.....</b>	<b>81</b>	<b>11 Sicurezza bambini.....</b>	<b>86</b>
<b>7 Prima del primo utilizzo .....</b>	<b>81</b>	11.1 Attivazione della sicurezza	
7.1 Preparazione e pulizia		bambini.....	86
dell'apparecchio .....	81	11.2 Disattivazione sicurezza	
7.2 Rilevare la durezza dell'ac-		bambini.....	86
qua .....	82	<b>12 Preferiti .....</b>	<b>86</b>
7.3 Filtro dell'acqua <sup>1</sup> .....	82	12.1 Creazione dei Preferiti dal	
		menu dei Preferiti .....	87
		12.2 Creare i Preferiti da Classi-	
		ci o Coffee World .....	87
		12.3 Modifica di un Preferito .....	87

<sup>1</sup> In funzione dell'allestimento dell'apparecchio

12.4 Eliminazione di un Preferito...	87
12.5 Ordinamento dei Preferiti .....	87
<b>13 Home Connect .....</b>	<b>87</b>
13.1 Configurazione dell'app Home Connect.....	88
13.2 Configurazione di Home Connect.....	88
13.3 Impostazioni Home Connect.....	88
13.4 Ricerca guasti remota .....	89
13.5 Protezione dei dati .....	89
<b>14 Impostazioni di base.....</b>	<b>90</b>
14.1 Modifica le impostazioni.....	90
14.2 Panoramica Impostazioni .....	90
<b>15 Pulizia e cura .....</b>	<b>92</b>
15.1 Idoneità per il lavaggio in lavastoviglie .....	92
15.2 Detersivi.....	93
15.3 Pulizia dell'apparecchio .....	93
15.4 Lavaggio del raccogliocce e del contenitore dei fondi di caffè.....	94
15.5 Pulizia del contenitore per latte.....	94
15.6 Programmi di servizio.....	94
<b>16 Sistemazione guasti.....</b>	<b>96</b>
<b>17 Trasporto, immagazzinamento e smaltimento .....</b>	<b>101</b>
17.1 Attivazione della protezione antigelo.....	101
17.2 Rottamazione di un apparecchio dismesso .....	101
<b>18 Servizio di assistenza clienti. 101</b>	
18.1 Codice prodotto (E-Nr.), codice di produzione (FD) e numero progressivo (Z-Nr.)..	102
<b>19 Dati tecnici.....</b>	<b>102</b>
19.1 Informazioni sul software libero e open source.....	102
<b>20 Dichiarazione di conformità ..</b>	<b>103</b>



# 1 Sicurezza

Osservare le seguenti avvertenze di sicurezza.

## 1.1 Avvertenze generali

- Leggere attentamente le presenti istruzioni.
- Conservare le istruzioni e le informazioni sul prodotto per il successivo utilizzo o per il futuro proprietario.
- Non collegare l'apparecchio se ha subito danni durante il trasporto.

## 1.2 Utilizzo conforme all'uso previsto

Utilizzare l'apparecchio soltanto:

- per preparare bevande calde.
- in case private e in locali chiusi in ambito domestico;
- fino a un'altitudine di massimo 2000 m sul livello del mare.

## 1.3 Limitazione di utilizzo

Questo apparecchio può essere utilizzato da bambini di età pari o superiore a 8 anni e da persone con ridotte facoltà fisiche, sensoriali o mentali o prive di sufficiente esperienza e/o conoscenza se sorvegliati o già istruiti in merito all'utilizzo sicuro dell'apparecchio e se hanno compreso i rischi da esso derivanti.

I bambini non devono giocare con l'apparecchio.

La pulizia e la manutenzione di competenza dell'utente non devono essere eseguite da bambini, a meno che non abbiano un'età di 8 anni o superiore e non siano sorvegliati.

Tenere lontano dall'apparecchio e dal cavo di alimentazione i bambini di età inferiore agli 8 anni.

## 1.4 Installazione sicura

### **⚠ AVVERTENZA – Pericolo di scosse elettriche!**

Le installazioni effettuate in modo non appropriato costituiscono un pericolo.

- ▶ Collegare e utilizzare l'apparecchio solo in conformità con i dati indicati sulla targhetta identificativa.
- ▶ Utilizzare sempre il cavo di collegamento, fornito in dotazione, del nuovo apparecchio.
- ▶ Collegare l'apparecchio a una rete a corrente alternata soltanto con una presa con messa a terra installata a norma.
- ▶ Il sistema del conduttore di protezione dell'impianto elettrico domestico deve essere installato a norma.

Un apparecchio o un cavo di alimentazione danneggiati costituiscono un pericolo.

- ▶ Non mettere mai in funzione un apparecchio danneggiato.
- ▶ Non utilizzare mai un apparecchio con la superficie danneggiata.
- ▶ Non tirare mai il cavo di collegamento alla rete elettrica per staccare l'apparecchio dalla rete elettrica. Staccare sempre la spina del cavo di alimentazione.
- ▶ Se l'apparecchio o il cavo di alimentazione è danneggiato, staccare subito la spina di alimentazione del cavo di alimentazione e spegnere il fusibile nella scatola dei fusibili.
- ▶ Rivolgersi al servizio di assistenza clienti. → *Pagina 101*

Gli interventi di riparazione effettuati in modo non appropriato rappresentano una fonte di pericolo.

- ▶ Solo il personale adeguatamente specializzato e formato può eseguire riparazioni sull'apparecchio.
- ▶ Per la riparazione dell'apparecchio possono essere impiegati soltanto pezzi di ricambio originali.
- ▶ Se il cavo di collegamento alla rete dell'apparecchio viene danneggiato, deve essere sostituito con un cavo di collegamento speciale, reperibile presso il produttore o il relativo servizio di assistenza clienti.

## 1.5 Utilizzo sicuro

### **⚠ AVVERTENZA – Pericolo di soffocamento!**

I bambini potrebbero mettersi in testa il materiale di imballaggio o avvolgersi nello stesso, rimanendo soffocati.

- ▶ Tenere lontano il materiale di imballaggio dai bambini.
- ▶ Vietare ai bambini di giocare con materiali d'imballaggio.

I bambini possono inspirare o ingoiare le parti piccole, rimanendo soffocati.

- ▶ Tenere i bambini lontano dalle parti piccole.
- ▶ Non lasciare che i bambini giochino con le parti piccole.

### **⚠ AVVERTENZA – Pericolo di scosse elettriche!**

L'infiltrazione di umidità può provocare una scarica elettrica.

- ▶ Non immergere mai l'apparecchio o il cavo di alimentazione nell'acqua.
- ▶ Il connettore dell'apparecchio non deve venire a contatto con liquidi.
- ▶ Utilizzare l'apparecchio esclusivamente in luoghi chiusi.
- ▶ Non esporre mai l'apparecchio a calore e umidità eccessivi.
- ▶ Non lavare l'apparecchio con pulitori a vapore o idropulitrici.

### **⚠ AVVERTENZA – Pericolo di incendio!**

L'apparecchio diventa molto caldo.

- ▶ Aerare sufficientemente l'apparecchio.
- ▶ Non far funzionare mai l'apparecchio con l'anta del mobile chiusa.

È pericoloso utilizzare un cavo di alimentazione con una prolunga e un adattatore non ammesso.

- ▶ Non utilizzare cavi di prolunga o prese multiple.
- ▶ Utilizzare esclusivamente gli adattatori e i cavi di alimentazione approvati dal produttore.
- ▶ Se il cavo di alimentazione è troppo corto e non è disponibile un cavo di alimentazione più lungo, contattare un elettricista per modificare l'installazione domestica.

### **⚠ AVVERTENZA – Pericolo di ustioni!**

Alcune parti dell'apparecchio diventano molto calde.

- ▶ Non toccare mai le parti calde dell'apparecchio.
- ▶ Dopo l'uso lasciar raffreddare le parti calde dell'apparecchio prima di toccarle.

### **⚠ AVVERTENZA – Pericolo di scottature!**

Appena erogate, le bevande sono bollenti.

- ▶ Eventualmente lasciar raffreddare le bevande.
- ▶ Evitare il contatto della pelle con i liquidi e i vapori che fuoriescono.

L'avvio a distanza involontario tramite l'app Home Connect può causare ustioni a terzi.

- ▶ Durante l'erogazione della bevanda non toccare l'erogatore del caffè.
- ▶ Tenere le persone, in particolare i bambini, lontani dall'apparecchio.

### **⚠ AVVERTENZA – Pericolo di lesioni!**

Un utilizzo non corretto dell'apparecchio può mettere in pericolo l'utente.

- ▶ Per evitare lesioni, utilizzare l'apparecchio soltanto conformemente all'uso previsto.

Pericolo che le dita rimangano incastrate durante la chiusura dello sportello dell'apparecchio.

- ▶ Prestare attenzione alle dita quando si chiude lo sportello dell'apparecchio.

Il macinacaffè ruota.

- ▶ Non introdurre mai le mani nel macinacaffè.

**⚠ AVVERTENZA – Pericolo: magnetismo!**

Attenzione campi magnetici



Attenzione per le persone con pacemaker

L'apparecchio contiene magneti permanenti che possono interferire con gli impianti elettronici, quali ad es. pacemaker o pompe di insulina.

- ▶ I portatori di impianti elettronici devono mantenersi a una distanza minima di 10 cm dall'apparecchio e dal suo sportello.
- ▶ Mantenere una distanza minima di 10 cm anche dal serbatoio d'acqua, dal contenitore per latte, dal contenitore per i fondi di caffè, dal coperchio dell'erogatore bevande, dal distributore bevande, dall'erogatore bevande, dal supporto del sistema per il latte, dalla copertura del vano di infusione e dall'unità di infusione.

**⚠ AVVERTENZA – Pericolo di danni alla salute!**

La sporcizia sull'apparecchio può nuocere alla salute.

- ▶ Osservare le istruzioni per la pulizia dell'apparecchio per assicurare l'igiene.

---

## 2 Prevenzione di danni materiali

### ATTENZIONE!

Pericolo di danni all'apparecchio. Una messa in funzione non corretta può provocare danni all'apparecchio.

- ▶ tilizzare il dispositivo solo in ambienti non soggetti a gelo.
- ▶ Se l'apparecchio è stato trasportato o immagazzinato al di sotto di 0 °C, prima di metterlo in funzione attendere 3 ore a temperatura ambiente.
- ▶ Dopo ogni collegamento attendere ca. 5 secondi.

Il montaggio non conforme può causare danni materiali.

- ▶ Osservare le istruzioni per il montaggio dell'apparecchio soprastante o sottostante.
- ▶ In caso di montaggio sopra uno scaldavivande è necessaria un'altezza della nicchia di 590 mm.

I mobili non fissati possono ribaltarsi.

- ▶ Fissare il mobile alla parete con un angolare disponibile in commercio.

---

## 3 Tutela dell'ambiente e risparmio

### 3.1 Smaltimento dell'imballaggio

I materiali dell'imballaggio sono rispettosi dell'ambiente e possono essere riutilizzati.

- ▶ Smaltire le singole parti distintamente secondo il tipo di materiale.

## 3.2 Risparmio energetico

Osservando queste avvertenze l'apparecchio consuma meno energia elettrica.

Impostare lo spegnimento automatico al valore più piccolo.

- ✓ Se l'apparecchio non viene utilizzato, si spegne prima.  
→ *"Impostazioni di base", Pagina 90*

Non interrompere l'erogazione della bevanda prima del tempo.

- ✓ La quantità riscaldata di acqua o latte viene utilizzata in modo ottimale.

Decalcificare regolarmente l'apparecchio.

- ✓ I depositi di calcare aumentano il consumo di energia.

---

## 4 Installazione e allacciamento

### 4.1 Contenuto della confezione

Dopo il disimballaggio controllare che tutti i componenti siano presenti e che non presentino danni dovuti al trasporto.

**Nota:** A seconda del tipo di apparecchio sono forniti diversi accessori. Questo accessorio è caratterizzato da un telaio tratteggiato.

→ Fig. 1<sup>1</sup>

---

**A** Macchina automatica da caffè

---

<sup>1</sup> In funzione dell'allestimento dell'apparecchio

<b>B</b>	Contenitore del latte
<b>C</b>	Tubicino del latte e tubicino aspirazione
<b>D</b>	Istruzioni per il montaggio
<b>E</b>	Pastiglia detergente <sup>1</sup>
<b>F</b>	Pastiglia decalcificante <sup>1</sup>
<b>G</b>	Filtro dell'acqua <sup>1</sup>
<b>H</b>	Strisce per la misurazione della durezza dell'acqua
<b>I</b>	Istruzioni per l'uso
<b>J</b>	Panno in microfibra

<sup>1</sup> In funzione dell'allestimento dell'apparecchio

## 4.2 Montaggio e allacciamento dell'apparecchio

Le istruzioni per il montaggio descrivono diversi modelli che possono differire in termini di dotazione e di montaggio.

**Nota:** Osservare le informazioni relative alla sicurezza → *Pagina 73* e alla prevenzione di danni materiali → *Pagina 78*.

- ▶ Montare e collegare l'apparecchio conformemente alle istruzioni per il montaggio contenute nella confezione.

## 4.3 Collegamento elettrico dell'apparecchio

1. Collegare la spina del cavo di allacciamento alla rete all'apparecchio.
2. Inserire la spina del cavo di allacciamento alla rete dell'apparecchio a una presa vicina.
3. Controllare il corretto posizionamento della spina.

# 5 Conoscere l'apparecchio

## 5.1 Apparecchio

Di seguito è riportata una panoramica dei componenti dell'apparecchio.

**Nota:** A seconda del modello è possibile che vi siano alcune differenze per quanto concerne colori e vari dettagli.

### Vista dall'esterno

→ *Fig. 2*

<b>1</b>	Piano d'appoggio, removibile
<b>2</b>	Illuminazione
<b>3</b>	Pannello di comando
<b>4</b>	Erogatore bevanda, regolabile in altezza
<b>5</b>	Sportello dell'apparecchio
<b>6</b>	Distributore bevande
<b>7</b>	Coperchio dell'erogatore bevande

### Vista dall'interno



→ *Fig. 3*

<b>8</b>	Vaschetta di raccolta
<b>9</b>	Targhetta identificativa
<b>10</b>	Serbatoio d'acqua con coperchio
<b>11</b>	Interruttore principale
<b>12</b>	Cassetto accessori
<b>13</b>	Contenitore per caffè in grani con coperchio
<b>14</b>	Impostazione del grado di macinatura

<b>15</b>	Supporto, sistema per il latte, magnetico
<b>16</b>	Copertura del vano di infusione
<b>17</b>	Unità di infusione
<b>18</b>	Contenitore del latte
<b>19</b>	Sistema latte
<b>20</b>	Piano d'appoggio per il recipiente del latte, rimovibile
<b>21</b>	Contenitore fondi di caffè
<b>22</b>	Vaschetta raccogli gocce
<b>23</b>	Coperchio del raccogli gocce



## 5.2 Pannello di comando

Il pannello di comando consente di impostare tutte le funzioni dell'apparecchio e di ottenere informazioni sullo stato di esercizio.

	Accensione o spegnimento dell'apparecchio.
	<ul style="list-style-type: none"> <li>■ Uscire dalle impostazioni menu.</li> <li>■ Tornare indietro al menu Start.</li> </ul>
start stop	Avviare o arrestare il programma.
Preferiti	Selezionare le bevande salvate con le impostazioni personali. → <i>Pagina 86</i>
Classici	Selezionare le bevande standard.
Coffee World	Selezionare le bevande base, che sono ampliabili in collegamento con Home Connect.
Cura e manutenzione	Richiamare i programmi di servizio.

Impostazioni	Apertura o chiusura delle impostazioni.
--------------	---





### Scelta rapida nella selezione delle bevande

	Scelta rapida direttamente in "Preferiti"
	Scelta rapida direttamente in "Classici"
	Scelta rapida direttamente in "Coffee World"





### Informazioni

	Servizio di assistenza clienti
	L'apparecchio è collegato a Home Connect.
	L'apparecchio non è collegato a Home Connect.
	L'apparecchio non dispone di alcun collegamento al server.
	La funzione Playlist è attivata nell'app Home Connect.
	Controllare il contenitore del latte.
	Versare i chicchi.
	Riempimento acqua.
	"Modalità demo" è attivata.



### Impostazioni bevanda

	Quantità
	Intensità
	Aroma
	Contenuto di latte
	Temperatura

**Funzionamento**

	Indietro nel menu.
	Aggiungi ai preferiti.
	Eliminazione di un Preferito.
	Erogazione di due tazze.

**Scelta rapida**

	Aprire la scelta rapida.
	Attivare o disattivare la sicurezza bambini.
	Attivare o disattivare il WiFi.

## 6 Accessori

Utilizzare gli accessori originali in quanto prodotti appositamente per questo apparecchio.

Accessori	Rivenditori	Servizio di assistenza clienti
Pastiglie detergenti	TCZ8001A	00312096
Pastiglie decalcificanti	TCZ8002A	00312093
Filtro dell'acqua	TCZ7003	00575491
Panno in microfibra	-	00460770
Kit di pulizia	TCZ8004A	00312107
Limitazione dell'angolo di apertura 92°	-	10020041

## 7 Prima del primo utilizzo

Preparare l'apparecchio per l'uso.

### 7.1 Preparazione e pulizia dell'apparecchio

Pulire l'apparecchio e i singoli componenti. Seguire la guida per immagini all'inizio di queste istruzioni.

**ATTENZIONE!**

Il caffè in chicchi non adatti può intasare il macinacaffè.

- ▶ Utilizzare esclusivamente miscele di caffè tostato in chicchi per espresso o per macchine completamente automatiche.

- ▶ Non utilizzare chicchi di caffè glassati.
- ▶ Non utilizzare chicchi di caffè caramellati.
- ▶ Non utilizzare chicchi di caffè trattati con additivi contenenti zucchero.
- ▶ Non riempire con caffè in polvere.

→ Fig. **14** - **23**

**Nota:** Riempire quotidianamente il serbatoio dell'acqua con acqua fresca fredda non gassata.

**Consiglio:** Per mantenere al meglio la qualità conservare i chicchi di caffè in un contenitore chiuso e al fresco.

I chicchi di caffè possono essere conservati per diversi giorni nel contenitore dei chicchi di caffè senza perdere l'aroma.

## 7.2 Rilevare la durezza dell'acqua

L'impostazione corretta della durezza dell'acqua è importante affinché l'apparecchio possa indicare per tempo che è necessario eseguire la decalcificazione. È possibile determinare la durezza dell'acqua con la striscia di test acclusa oppure ci si può rivolgere alla società locale di distribuzione dell'acqua.

1. Immergere brevemente la striscia di test in acqua del rubinetto fresca.
2. Far sgocciolare.
3. Dopo 1 minuto leggere la durezza dell'acqua sulla striscia di test.

La tabella mostra i livelli assegnati in base ai gradi di durezza dell'acqua:

Level- lo	Durezza tedesca in °dH	Durezza tota- le in mmol/l
1	1-7	< 1,3
2	8-14	1,3-2,5
3	15-21	2,5-3,8
4 <sup>1</sup>	22-30	> 3,8

<sup>1</sup> Impostazione di fabbrica

**Nota:** Se l'abitazione è dotata di un impianto per addolcire l'acqua, è possibile impostare "Impianto addolcitore".

**Consiglio:** Le impostazioni possono essere modificate in qualsiasi momento.

→ "Impostazioni di base", Pagina 90

## 7.3 Filtro dell'acqua<sup>1</sup>

Con un filtro dell'acqua si riducono i depositi di calcare e le impurità nell'acqua.

### Inserimento del filtro dell'acqua

#### ATTENZIONE!

Possibili danni all'apparecchio dovuti al calcare.

- ▶ Sostituire il filtro dell'acqua quando richiesto.
- ▶ Sostituire il filtro dell'acqua al massimo dopo 2 mesi.
- ▶ Osservare i messaggi sul display.

1. Selezionare "Cura e manutenzione".
2. Selezionare "Filtro INTENZA" e seguire le istruzioni sul display.

### Sostituzione o rimozione del filtro dell'acqua

L'apparecchio può essere utilizzato anche senza filtro dell'acqua.

1. Selezionare "Cura e manutenzione".
2. Selezionare "Filtro INTENZA".
3. Selezionare "Sostituisci" o "Rimuovi" e seguire le istruzioni sul display.

#### Consigli



- Sostituire il filtro dell'acqua anche per motivi igienici.
- Un filtro dell'acqua consente di ridurre la frequenza di decalcificazione dell'apparecchio.
- Usando un filtro dell'acqua si ottiene una bevanda dal gusto più pieno.

<sup>1</sup> In funzione dell'allestimento dell'apparecchio

- Se l'apparecchio non è stato utilizzato per un lungo periodo (ad es. vacanza), prima di utilizzarlo sciacquare il filtro dell'acqua inserito erogando una tazza di acqua calda.
- Il filtro dell'acqua è reperibile presso i rivenditori oppure può essere richiesto al servizio di assistenza clienti.  
→ "Accessori", Pagina 81

## 7.4 Procedura per la prima messa in funzione

Dopo l'allacciamento alla corrente effettuare le impostazioni per la prima messa in funzione dell'apparecchio. La prima messa in funzione compare solo alla prima accensione.

1. Aprire lo sportello dell'apparecchio.
  2. Posizionare l'interruttore di rete su .  
→ Fig. 21
  3. Chiudere lo sportello dell'apparecchio.
  4. Accendere l'apparecchio con  e attendere che abbia effettuato la pulizia.
  5. Seguire le istruzioni sul display.
- ✓ Il display guida attraverso l'esecuzione del programma.

**Consiglio:** Per visualizzare brevemente le informazioni premere .

### Note

- Per configurare Home Connect seguire le istruzioni fornite nell'app Home Connect.  
→ "Configurazione di Home Connect", Pagina 88
- Quando è selezionato "Modalità demo", funzionano solo le indicazioni sul display. Non è possibile erogare bevande o eseguire un programma.

## 7.5 Avvertenze generali

Seguire le istruzioni per utilizzare l'apparecchio in modo ottimale.

### Note

- L'apparecchio è programmato all'origine con regolazioni standard per un funzionamento ottimale.
- Ogni volta che viene erogata una bevanda la ventola integrata si attiva, per poi spegnersi ca. 5-7 minuti dopo l'erogazione della bevanda.
- Il macinacaffè è impostato in fabbrica per un funzionamento ottimale. Se il caffè viene erogato solo a gocce o è troppo leggero e con troppa poca crema, è possibile modificare il grado di macinatura.  
→ "Regolazione del grado di macinatura", Pagina 85
- Se l'apparecchio non viene utilizzato per un determinato lasso di tempo, si spegne automaticamente. È possibile modificare la durata nelle impostazioni di base. → Pagina 90 È possibile modificare la durata nelle impostazioni di base.
- La prima bevanda non ha ancora l'aroma pieno se:
  - Si utilizza l'apparecchio per la prima volta.
  - È stato eseguito un programma di servizio.
  - L'apparecchio non è stato utilizzato per un lungo periodo.
 Non bere la bevanda.

---

## 8 Comandi di base

### 8.1 Accensione o spegnimento dell'apparecchio

#### Note

- Durante il funzionamento non azionare l'interruttore di rete.

it di base

- Prima di spegnere l'interruttore di rete, spegnere l'apparecchio con ☺. Solo così l'apparecchio esegue automaticamente il risciacquo.
- ▶ Premere ☺.  
All'accensione, il display mostra il logo. All'accensione e allo spegnimento, l'apparecchio esegue automaticamente un risciacquo. Al momento dello spegnimento, l'apparecchio emette vapore per la pulizia nel raccogli gocce. Se, all'accensione, l'apparecchio è ancora caldo o se, prima dello spegnimento, non è stata erogata nessuna bevanda, l'apparecchio non esegue il risciacquo.

## 8.2 Erogazione delle bevande

Di seguito è descritta la procedura per preparare una bevanda a scelta.

### AVVERTENZA

#### **Pericolo di scottature!**

Appena erogate, le bevande sono bollenti.

- ▶ Eventualmente lasciar raffreddare le bevande.
- ▶ Evitare il contatto della pelle con i liquidi e i vapori che fuoriescono.

#### **Note**

- In alcune impostazioni il caffè viene preparato in più fasi. Attendere fino a quando la procedura è completamente conclusa.
- Per erogare una bevanda con latte, collegare sempre un contenitore riempito di latte con il tubicino del latte e il tubicino aspirazione.
- Il contenitore del latte è stato sviluppato appositamente per questo apparecchio. Il contenitore del latte è destinato esclusivamente alla conservazione del latte in ambito domestico e nel frigorifero.

- Se il sistema per il latte non viene pulito, insieme all'acqua calda possono essere erogate piccole quantità di latte.

## 8.3 DoubleShot e TripleShot

L'apparecchio macina il caffè due o tre volte.

Per fare in modo che vengano rilasciati solo gli aromi gustosi e ben digeribili, i chicchi di caffè vengono nuovamente macinati e infusi.

Un'infusione prolungata produce un caffè più amaro e con aromi indesiderati, che ne compromettono sapore e digeribilità.

**Nota:** Le funzioni "DoubleShot" e "TripleShot" dipendono dall'intensità e dal formato della bevanda selezionati.

## 8.4 Erogazione di bevande al caffè con latte

Di seguito un esempio di preparazione di un Latte Macchiato.

### AVVERTENZA





#### **Pericolo di ustioni!**

Il sistema per il latte diventa molto caldo.

- ▶ Non toccare mai il sistema per il latte caldo.
- ▶ Far raffreddare il sistema per il latte caldo prima di toccarlo.

#### **Requisiti**

- Il contenitore per latte è inserito.
  - Il sistema per il latte è collegato al distributore bevande.
  - Il contenitore per latte è riempito con sufficiente latte.
1. Mettere un bicchiere sotto l'erogatore bevande.
  2. Selezionare "Classici" e premere "Classici".

3. Selezionare "Latte macchiato" e premere "Latte macchiato".
4. Impostate i parametri bevanda.
  - Per modificare la quantità desiderata , premere i segmenti.
  - Per modificare l'intensità, premere  ed impostare tramite i segmenti.
  - Per modificare la quantità di latte, premere  ed impostare tramite i segmenti.
5. Premere  e attendere finché la procedura non è conclusa.
  - Per arrestare completamente l'erogazione della bevanda, premere .
  - Per arrestare la fase di erogazione in corso, premere "Salta".

### Note

- Se non si modifica alcuna impostazione per ca. 30 secondi, l'apparecchio chiude la modalità di impostazione.
- L'apparecchio salva le impostazioni automaticamente.



### Consigli

- Prima dell'erogazione si possono preriscaldare le tazze anche con acqua calda.
- È possibile utilizzare anche bevande vegetali al posto del latte, ad esempio latte di soia.
- La qualità della schiuma di latte dipende dal tipo utilizzato di latte o bevanda vegetale.

## 8.5 Preparazione di due tazze contemporaneamente

A seconda della bevanda, è possibile preparare 2 tazze contemporaneamente.

**Nota:** Se sono attive le funzioni "DoubleShot" o "TripleShot", la funzione di preparazione di due tazze contemporaneamente non è possibile.

1. Selezionare la bevanda desiderata.
2. Premere .
  - ✓ Il display mostra l'impostazione .
3. Posizionare due tazze a sinistra e a destra sotto l'erogatore bevande.
4. Premere .
 



La bevanda viene preparata in 2 fasi. I chicchi vengono macinati in 2 fasi.

  - ✓ La bevanda passa in infusione e scende quindi nelle tazze.
5. Attendere fino a quando la procedura non è conclusa.

## 9 Macinacaffè

L'apparecchio è dotato di un macinacaffè regolabile che permette di personalizzare il grado di macinatura dei chicchi di caffè.

### 9.1 Regolazione del grado di macinatura

- ▶ Regolare il grado di macinatura con il cursore tra molto fine  e molto grosso .
  - Fig. 
  - Modificare appena l'impostazione del grado di macinatura.
  - La regolazione del grado di macinatura diventa effettiva soltanto dopo la seconda tazza.

**Consiglio:** Se il caffè viene erogato solo a gocce, impostare un grado di macinatura più grosso. Se il caffè è troppo leggero e ha troppa poca crema, impostare un grado di macinatura più fine.

---

## 10 Piano d'appoggio contenitore per latte

L'apparecchio riconosce se sul piano d'appoggio è presente un contenitore per latte.

### 10.1 Utilizzo del piano d'appoggio del contenitore per latte

1. Collegare il contenitore per latte o il cartone del latte e collocarlo sul suo piano d'appoggio.
2. Avviare l'erogazione.

**Nota:** L'erogazione non è possibile se compare il messaggio "Inserire il contenitore del latte".

### 10.2 Utilizzo del proprio contenitore del latte<sup>1</sup>

Alcuni modelli di macchine del caffè consentono l'utilizzo del proprio contenitore del latte.

1. Predisporre il proprio contenitore del latte.
2. Tarare il proprio contenitore del latte.  
→ "Panoramica Impostazioni",  
Pagina 90

In base al peso, l'apparecchio riconosce la quantità di latte nel contenitore o nel cartone. Se non vi è abbastanza latte nel contenitore, viene visualizzato un messaggio.

**Nota:** Se si utilizza un contenitore standard o un cartone del latte, l'apparecchio lo riconosce automaticamente.



---

## 11 Sicurezza bambini

Esiste la possibilità di bloccare l'apparecchio per proteggere i bambini da ustioni e scottature.

### 11.1 Attivazione della sicurezza bambini

**Requisito:** L'apparecchio è acceso.

1. Premere .
  2. Premere .
- ✓ La sicurezza bambini è attivata.

### 11.2 Disattivazione sicurezza bambini

1. Premere .
2. Muovere il dito lungo l'anello fino al suo riempimento.

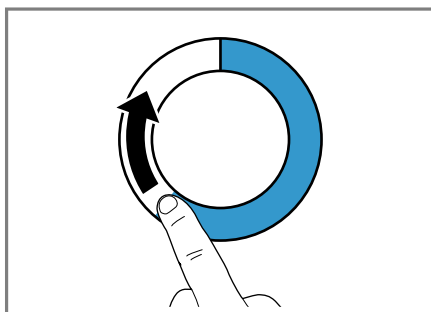

- ✓ La sicurezza bambini è disattivata.

---

## 12 Preferiti

Salvare le bevande singole nei Preferiti per un'erogazione rapida. Un preferito contiene una bevanda con impostazioni personali. Le impostazioni possono essere modificate in qualsiasi momento.

---

<sup>1</sup> In funzione dell'allestimento dell'apparecchio

**Nota:** Per uscire dalle impostazioni, premere  o avviare l'erogazione bevanda.

## 12.1 Creazione dei Preferiti dal menu dei Preferiti

1. Premere "Preferiti".
2. Premere **+**.
3. Selezionare una bevanda.
4. Impostate i parametri bevanda.
5. Premere su .
6. Immettere il nome.
7. Premere "Salva".

## 12.2 Creare i Preferiti da Classici o Coffee World

1. Selezionare una bevanda da "Classici" o "Coffee World".
2. Impostate i parametri bevanda.
3. Premere .
4. Immettere il nome.
5. Premere "Salva".

## 12.3 Modifica di un Preferito

1. Premere "Preferiti".
2. Selezionare un Preferito.
3. Salvare le modifiche.
4. Premere su .
5. Premere "Salva".

## 12.4 Eliminazione di un Preferito

1. Premere "Preferiti".
2. Selezionare un Preferito.
3. Premere .
4. Premere "Cancella".

## 12.5 Ordinamento dei Preferiti

La sequenza dei Preferiti può essere modificata.

1. Premere "Preferiti".
2. Selezionare un Preferito.
3. Tenere premuto per almeno 3 secondi il Preferito selezionato.
  - ✓ Il display riporta tutti i Preferiti, è possibile spostare il Preferito con il dito.
  - ✓ La nuova sequenza viene memorizzata automaticamente.

**Consiglio:** I Preferiti possono essere creati, modificati, cancellati o classificati anche tramite la app Home Connect.

---

## 13 Home Connect

L'apparecchio è collegabile in rete. Collegare l'apparecchio a un terminale mobile per gestire le funzioni con l'app Home Connect, per configurare le impostazioni di base o per monitorare lo stato di esercizio attuale. I servizi Home Connect non sono disponibili in tutti i Paesi. La disponibilità della funzione Home Connect dipende dalla disponibilità dei servizi Home Connect nel proprio Paese. Ulteriori informazioni al riguardo sono disponibili su: [www.home-connect.com](http://www.home-connect.com).

Per poter utilizzare Home Connect stabilire innanzitutto il collegamento alla rete domestica WLAN (Wi-Fi<sup>1</sup>) e all'app Home Connect.

---

<sup>1</sup> Wi-Fi è un marchio registrato di Wi-Fi Alliance.

L'app Home Connect guiderà attraverso l'intera procedura di accesso. Seguire le istruzioni indicate all'interno dell'app Home Connect per configurare le impostazioni.

**Consiglio:** Osservare anche le avvertenze presenti nell'app Home Connect.

### Note

- Osservare le avvertenze di sicurezza delle presenti istruzioni per l'uso e accertarsi che vengano rispettate quando l'apparecchio viene utilizzato mediante l'app Home Connect.  
→ "Sicurezza", Pagina 73
- I comandi impartiti direttamente sull'apparecchio hanno sempre la priorità. Quando l'apparecchio viene comandato direttamente, i comandi tramite l'app Home Connect non sono disponibili.

## 13.1 Configurazione dell'app Home Connect

1. Installare l'app Home Connect sul dispositivo mobile.



1

2. Avviare l'app Home Connect e configurare l'accesso a Home Connect.

L'app Home Connect guiderà attraverso l'intera procedura di accesso.

## 13.2 Configurazione di Home Connect

### Requisiti

- Si ha un terminale mobile con sistema operativo iOS o Android, ad es. uno smartphone.
  - Il terminale mobile e l'apparecchio si trovano nel raggio del segnale WLAN della vostra rete domestica.
  - L'app Home Connect è configurata sul dispositivo mobile.
1. Aprire l'app Home Connect e fare la scansione del codice QR qui di seguito.



2. Seguire le istruzioni nell'app Home Connect.

## 13.3 Impostazioni Home Connect

Adattare Home Connect alle proprie esigenze.

Le impostazioni Home Connect si trovano nelle impostazioni di base dell'apparecchio. Il fatto che Home Connect sia configurato o meno e che l'apparecchio sia collegato alla rete domestica determina quali impostazioni vengono visualizzate sul display.

---

<sup>1</sup> Apple App Store e il logo Apple App Store sono marchi registrati di Apple Inc. Google Play e il logo Google Play sono marchi registrati di Google LLC.

## Panoramica delle impostazioni Home Connect

Qui viene riportata una panoramica delle impostazioni "Home Connect" e delle impostazioni di rete.

Impostazione di base	Selezione	Descrizione
Home Connect Assistente	Avvio Scollegamento dalla rete	Aggiunta di un dispositivo mobile. Scollegamento dalla rete elettrica.
Wi-Fi	On Off	Disinserire il modulo radio in caso di assenza prolungata o per risparmiare energia. <b>Nota:</b> L'apparecchio, collegato alla rete e in modalità stand-by, consuma al max. 2 W.
Avvio a distanza	On Off	Attivare e disattivare l'avvio a distanza dell'apparecchio. <b>Nota:</b> L'app "Home Connect" consente solo la disattivazione.
Aggiornamento software	-	<b>Nota:</b> Questa impostazione è disponibile soltanto con un aggiornamento del software.

**Nota:** Se "Wi-Fi" e l'avvio a distanza sono attivi, sul display compare .

### 13.4 Ricerca guasti remota

Il servizio di assistenza clienti può accedere all'apparecchio mediante la ricerca guasti remota, se lo si richiede espressamente al servizio di assistenza, se l'apparecchio è collegato al server Home Connect e se la funzione Ricerca guasti remota è disponibile nel Paese in cui si utilizza l'apparecchio.

**Consiglio:** Ulteriori informazioni e avvertenze sulla disponibilità della funzione Ricerca guasti remota nel Paese desiderato sono contenute nell'area Servizio/Assistenza del sito web locale: [www.home-connect.com](http://www.home-connect.com).

### 13.5 Protezione dei dati

Seguire le indicazioni sulla protezione dei dati.

Con il primo collegamento dell'apparecchio a una rete domestica connessa a Internet, l'apparecchio trasmette le seguenti categorie di dati al server Home Connect (prima registrazione):

- Identificativo univoco dell'apparecchio (costituito dai codici dell'apparecchio e dall'indirizzo MAC del modulo di comunicazione Wi-Fi installato).
- Certificato di sicurezza del modulo di comunicazione Wi-Fi (per la protezione informatica della connessione).
- La versione attuale del software e dell'hardware dell'elettrodomestico.
- Stato di un eventuale ripristino delle impostazioni di fabbrica.

La prima registrazione prepara l'apparecchio per l'utilizzo delle funzionalità Home Connect ed è necessaria soltanto nel momento in cui si desidera utilizzare le funzionalità Home Connect per la prima volta.

**Nota:** Osservare che le funzionalità Home Connect sono utilizzabili solo in abbinamento all'app Home Connect. Le informazioni sulla tutela dei dati possono essere richiamate nell'app Home Connect.

## 14 Impostazioni di base

È possibile settare le impostazioni di base dell'apparecchio in base alle proprie esigenze e attivare funzioni supplementari.

### 14.2 Panoramica Impostazioni

Qui si trova una panoramica di "Impostazioni".

Lingua		Impostare la lingua.
Home Connect	Home Connect Assistenza	→ "Configurazione di Home Connect", Pagina 88
Ora		Impostare l'ora o visualizzarla automaticamente tramite Home Connect.
Impostazioni display	Luminosità	Regolare i livelli di luminosità.
	Spegnimento notturno	Spegnimento notturno e riaccensione.
	Indicatore dell'ora	Spegnere e riaccendere l'indicatore dell'ora dopo lo spegnimento dell'apparecchio.
	Ora	Impostazione della visualizzazione dell'ora.

<sup>1</sup> In funzione dell'allestimento dell'apparecchio

### 14.1 Modifica le impostazioni

1. Selezionare "Impostazioni".
  - ✓ Sul display viene visualizzato l'elenco delle impostazioni.
2. Cambiare l'impostazione desiderata.
  - ✓ L'apparecchio salva l'impostazione automaticamente.
3. Per tornare indietro nel menu, premere <.
4. Per uscire dalle impostazioni, premere ⏏.

**Consiglio:** Per visualizzare brevemente le informazioni premere **i**.

	Regolazione	<ul style="list-style-type: none"> <li>■ Impostare l'allineamento orizzontale o verticale del display.</li> <li>■ Impostare l'ottimizzazione e il centraggio della visualizzazione del display rispetto all'angolo di visione.</li> </ul>
Toni	Tono tasti	Spegnere e riaccendere il tono.
	Volume	Impostare il volume in intervalli.
	Segnale acustico	Spegnere e riaccendere il tono.
	Melodia di avvio	Spegnere e riaccendere il tono all'avvio dell'apparecchio.
Impostazioni bevande	Temperatura di infusione	Impostare la temperatura di infusione.
	Sequenza latte	Impostare la sequenza latte/caffè.
	Pausa latte macchiato	Impostare la pausa tra il latte e il caffè.
Impostazioni dell'apparecchio	Illuminazione	Regolare il livello di intensità dell'illuminazione.
	Disattivazione automatica	Impostare la durata dopo la quale l'apparecchio si spegne.
	Durezza acqua	Impostare la durezza dell'acqua.
	Contenitore per latte <sup>1</sup>	<p>Impostare il cartone per latte o il proprio contenitore per latte.</p> <p><b>Nota:</b> Se si utilizza un contenitore per latte standard, l'apparecchio lo riconosce automaticamente.</p>
Personalizzazione	Categoria di avvio	Impostare la visualizzazione del menu dopo l'accensione, ad es. "Classici".

<sup>1</sup> In funzione dell'allestimento dell'apparecchio

Impostazioni di fabbrica	Ripristinare le impostazioni di fabbrica?	Ripristinare le impostazioni di fabbrica.
Modalità demo	Modalità operativa a fini dimostrativi	Attivare o disattivare "Modalità demo".
Informazioni apparecchio	Contatore bevande	Visualizzare il numero delle bevande erogate.
	Informazioni per la pulizia	Visualizzazione della durata fino alla prossima sostituzione del filtro dell'acqua o all'avvio di un programma di servizio.
	Informazioni sulla versione	Visualizzazione di informazioni sull'apparecchio.
	Informazioni di rete	Visualizzare le informazioni di rete.
<sup>1</sup> In funzione dell'allestimento dell'apparecchio		

## 15 Pulizia e cura

Per mantenere a lungo l'apparecchio in buone condizioni, sottoporlo a una cura e a una manutenzione scrupolose.

### 15.1 Idoneità per il lavaggio in lavastoviglie

Qui si trova una panoramica dei componenti lavabili in lavastoviglie.

#### ATTENZIONE!

Alcuni componenti sono termosensibili e possono essere danneggiati se vengono lavati in lavastoviglie.

- ▶ Osservare le istruzioni per l'uso della lavastoviglie.

- ▶ Lavare in lavastoviglie soltanto i componenti idonei.
- ▶ Utilizzare soltanto programmi che non riscaldano i componenti oltre 60 °C.

Adatti: 

- Raccogli gocce
- Coperchio del raccogli gocce
- Contenitore dei fondi di caffè
- Vaschetta di raccolta
- Contenitore per latte con coperchio e fondo
- Piano d'appoggio del contenitore per latte
- Distributore bevande

Non adatti: 

- Serbatoio dell'acqua
- Coperchio del serbatoio dell'acqua
- Unità di infusione
- Coperchio dell'erogatore bevande
- Copertura del vano di infusione
- Cassetto accessori
- Contenitore dei chicchi di caffè
- Coperchio del contenitore dei chicchi di caffè

## ■ Sistema per il latte

### 15.2 Detersivi

Utilizzare solo detersivi adatti.

#### **ATTENZIONE!**

I detersivi non appropriati possono danneggiare le superfici dell'apparecchio.

- ▶ Non usare prodotti corrosivi o abrasivi.
- ▶ Non impiegare detersivi a base di alcol.
- ▶ Non utilizzare spugnette dure o abrasive.

Detersivi e decalcificanti non adatti possono danneggiare l'apparecchio.

- ▶ Per decalcificare non usare acido citrico puro, aceto o sostanze a base di aceto.
- ▶ Non utilizzare decalcificanti contenenti acido fosforico.
- ▶ Utilizzare solo pastiglie decalcificanti e pastiglie detersivi sviluppate appositamente per l'apparecchio.  
→ "Accessori", Pagina 81

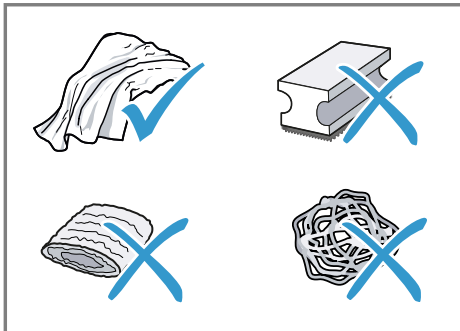

#### **Consigli**

- Lavare a fondo i panni in spugna nuovi per rimuovere gli eventuali sali presenti che possono causare ruggine sulle superfici in acciaio inossidabile.

- Rimuovere sempre subito i residui di calcare, caffè, latte, soluzioni di lavaggio e decalcificazione per evitare la formazione di corrosione.

### 15.3 Pulizia dell'apparecchio

#### **⚠ AVVERTENZA**

##### **Pericolo di scosse elettriche!**

L'infiltrazione di umidità può provocare una scarica elettrica.

- ▶ Non immergere mai l'apparecchio o il cavo di alimentazione nell'acqua.
- ▶ Il connettore dell'apparecchio non deve venire a contatto con liquidi.
- ▶ Non lavare l'apparecchio con pulitori a vapore o idropulitrici.

#### **⚠ AVVERTENZA**

##### **Pericolo di ustioni!**

Alcune parti dell'apparecchio diventano molto calde.

- ▶ Non toccare mai le parti calde dell'apparecchio.
- ▶ Dopo l'uso lasciar raffreddare le parti calde dell'apparecchio prima di toccarle.

1. Pulire il corpo, le superfici lucide e il pannello di comando con il panno in microfibra fornito.
2. Dopo l'erogazione, pulire l'erogatore bevande con un panno morbido umido.
3. Lavare il serbatoio dell'acqua con acqua pulita e fresca.
4. Se l'apparecchio non è stato usato per un lungo periodo di tempo, ad es. durante una vacanza, lavarlo completamente, incluse le parti mobili come l'unità di infusione o il serbatoio dell'acqua.

**Nota:** L'apparecchio esegue automaticamente un risciacquo quando viene acceso a freddo o spento dopo l'erogazione del caffè. Il sistema si pulisce così da solo.

## 15.4 Lavaggio del raccogli-gocce e del contenitore dei fondi di caffè

Svuotare e lavare il raccogli-gocce e il contenitore dei fondi di caffè tutti i giorni per evitare la formazione di depositi. Seguire la guida per immagini all'inizio delle istruzioni.

→ Fig. 26 - 28

## 15.5 Pulizia del contenitore per latte

Per motivi di igiene il contenitore per latte deve essere lavato regolarmente. È possibile lavare il contenitore per latte in lavastoviglie. Seguire la guida per immagini all'inizio delle istruzioni.

→ Fig. 19 - 22

## 15.6 Programmi di servizio

Per inserire o rimuovere un filtro dell'acqua o lavare a fondo l'apparecchio, utilizzare i programmi di servizio. L'apparecchio segnala quando è necessario eseguire un programma di servizio, ad es. la pulizia.

### ATTENZIONE!

Pericolo di danni all'apparecchio a causa di una pulizia e di una decalcificazione non eseguite correttamente o non eseguite per tempo.

- ▶ Eseguire subito il processo di decalcificazione seguendo le istruzioni.
- ▶ Inserire nel cestello dell'unità di infusione solo pastiglie detergenti.

- ▶ Non mettere pastiglie decalcificanti o altre sostanze nel cestello dell'unità di infusione.

### Note

- Il display indica l'avanzamento della procedura.
- Se l'apparecchio è bloccato, è possibile riutilizzarlo soltanto al termine del processo di decalcificazione.

**Consiglio:** Oltre al programma di risciacquo automatico, togliere e lavare l'unità di infusione ad intervalli regolari.

### Utilizzo dei programmi di servizio

1. Selezionare "Cura e manutenzione".
2. Premere "Cura e manutenzione".
  - ✓ Viene visualizzato un elenco sul display.
3. Premere sul programma desiderato.
  - ✓ Il display guida attraverso l'esecuzione del programma.

### Panoramica dei programmi di servizio

Qui si trova una panoramica dei programmi di servizio.

**Nota:** La schermata iniziale mostra le erogazioni di bevande restanti prima dell'esecuzione del programma e la durata.

Filtro INTENZA	Inserire, sostituire o togliere il filtro dell'acqua.
Pulizia sistema del latte	Lavare automaticamente il sistema del latte.
calc'nClean	Combinare la pulizia e la decalcificazione. Liberare i condotti dai residui di calcare e di caffè.

Pulizia	Liberare i condotti dai residui di caffè.
Decalcificazione	Liberare i condotti dai residui di calcare.
Protezione antigelo	Svuotare i condotti per proteggere l'apparecchio durante il trasporto o l'immagazzinamento.
Pulizia unità di infusione	Il display indica, passo dopo passo, la pulizia ottimale dell'unità di infusione.
Pulizia sistema bevande	Il display indica, passo dopo passo, la pulizia ottimale dell'erogatore.

---

Se un programma di servizio si interrompe, ad es. a causa di un'interruzione di corrente, l'apparecchio esegue automaticamente il risciacquo. Dopodiché l'apparecchio è di nuovo pronto per il funzionamento.

---

### **Consigli**

- Quando si avviano i programmi "Decalcificazione" oppure "calc'nClean", tenere a disposizione un recipiente con una capacità di almeno 0,5 l.
- Se si utilizza un filtro dell'acqua, si allunga l'intervallo di esecuzione di un programma di servizio.
- Si possono combinare "Decalcificazione" e "Pulizia" con il programma di servizio "calc'nClean".

## 16 Sistemazione guasti

I guasti minori possono essere sistemati autonomamente dall'utente. Utilizzare le informazioni per la sistemazione dei guasti prima di contattare il servizio di assistenza clienti. In questo modo si evitano costi non necessari.

### AVVERTENZA

#### **Pericolo di scosse elettriche!**

Gli interventi di riparazione effettuati in modo non appropriato rappresentano una fonte di pericolo.

- ▶ Solo il personale adeguatamente specializzato e formato può eseguire riparazioni sull'apparecchio.
- ▶ Per la riparazione dell'apparecchio possono essere impiegati soltanto pezzi di ricambio originali.
- ▶ Se il cavo di collegamento alla rete dell'apparecchio viene danneggiato, deve essere sostituito con un cavo di collegamento speciale, reperibile presso il produttore o il relativo servizio di assistenza clienti.

<b>Anomalia</b>	<b>Causa e ricerca guasti</b>
Home Connect non funziona correttamente.	Sono possibili diverse cause scatenanti. <ul style="list-style-type: none"> <li>▶ Accedere a <a href="http://www.home-connect.com">www.home-connect.com</a>.</li> </ul>
L'apparecchio eroga solo acqua, non caffè.	L'apparecchio non rileva un serbatoio dei chicchi di caffè vuoto. <ul style="list-style-type: none"> <li>▶ Aggiungere chicchi di caffè.</li> </ul>
	Il vano del caffè sull'unità di infusione è bloccato. <ul style="list-style-type: none"> <li>▶ Pulire l'unità di infusione.</li> </ul>
	I chicchi sono troppo oleosi e non scendono nel macinacaffè. <ul style="list-style-type: none"> <li>▶ Battere leggermente sul contenitore dei chicchi di caffè.</li> <li>▶ Cambiare tipo di caffè.</li> <li>▶ Non utilizzare chicchi oleosi.</li> <li>▶ Pulire il contenitore dei chicchi di caffè con un panno umido.</li> </ul>
	Unità di infusione non inserita correttamente. <ol style="list-style-type: none"> <li>1. Controllare che l'unità di infusione sia inserita correttamente e bloccata saldamente.</li> <li>2. Spingere la leva rossa in alto verso sinistra.</li> <li>3. Inserire la copertura del vano di infusione.</li> </ol>
L'apparecchio non eroga schiuma di latte.	Il sistema per il latte è sporco. <ul style="list-style-type: none"> <li>▶ Lavare il sistema per il latte in lavastoviglie.</li> </ul>
	Il tubo del latte non si immerge nel latte.

<b>Anomalia</b>	<b>Causa e ricerca guasti</b>
L'apparecchio non eroga schiuma di latte.	<ul style="list-style-type: none"> <li>▶ Utilizzare più latte.</li> <li>▶ Controllare se il tubo del latte è immerso nel latte.</li> </ul> <p>L'apparecchio presenta forti calcificazioni.</p> <ul style="list-style-type: none"> <li>▶ Decalcificare l'apparecchio.</li> </ul>
Il sistema per il latte non aspira il latte.	<p>Il sistema per il latte non è montato correttamente.</p> <ul style="list-style-type: none"> <li>▶ Montare correttamente il sistema per il latte.</li> </ul> <p>Il tubo del latte non si immerge nel latte.</p> <ul style="list-style-type: none"> <li>▶ Utilizzare più latte.</li> <li>▶ Controllare se il tubo del latte è immerso nel latte.</li> </ul>
Schiuma latte eccessivamente fredda.	<p>Latte eccessivamente freddo.</p> <ul style="list-style-type: none"> <li>▶ Utilizzare latte tiepido.</li> </ul>
L'apparecchio non eroga acqua calda.	<p>Distributore bevande sporco.</p> <ul style="list-style-type: none"> <li>▶ Lavare il distributore bevande nella lavastoviglie.</li> </ul>
L'apparecchio non eroga bevande.	<p>Aria nel filtro dell'acqua.</p> <ol style="list-style-type: none"> <li>1. Immergere in acqua il filtro dell'acqua, con l'apertura verso l'alto, finché non escono più bolle.</li> <li>2. Ricollocare il filtro.</li> </ol> <ul style="list-style-type: none"> <li>▶ Tenendolo diritto, spingere con decisione il filtro dell'acqua nel collegamento del serbatoio.</li> </ul> <p>I residui del decalcificante intasano il serbatoio dell'acqua.</p> <ol style="list-style-type: none"> <li>1. Togliere il serbatoio dell'acqua.</li> <li>2. Pulire a fondo il serbatoio dell'acqua.</li> </ol>
Presenza di gocce d'acqua sul fondo interno dell'apparecchio.	<p>La vaschetta raccogliogocce è stata estratta troppo presto.</p> <ul style="list-style-type: none"> <li>▶ Attendere alcuni secondi prima di estrarre la vaschetta raccogliogocce dopo l'ultima erogazione di una bevanda.</li> </ul>
Non si riesce ad estrarre l'unità di infusione.	<p>Il blocco non si sgancia, unità di infusione bloccata.</p> <ul style="list-style-type: none"> <li>▶ Spegnerne l'apparecchio e riaccenderlo dopo 3 minuti.</li> </ul>
Il macinacaffè non gira.	<p>L'apparecchio è troppo caldo.</p> <ol style="list-style-type: none"> <li>1. Scollegare l'apparecchio dalla rete.</li> <li>2. Attendere 1 ora per lasciar raffreddare l'apparecchio.</li> </ol>

Anomalia	Causa e ricerca guasti
Il macinacaffè non macina chicchi anche se il contenitore dei chicchi di caffè è pieno.	<p>I chicchi sono troppo oleosi e non scendono nel macinacaffè.</p> <ul style="list-style-type: none"> <li>▶ Battere leggermente sul contenitore dei chicchi di caffè.</li> <li>▶ Cambiare tipo di caffè.</li> <li>▶ Non utilizzare chicchi oleosi.</li> <li>▶ Pulire il contenitore dei chicchi di caffè con un panno umido.</li> </ul>
Forti differenze nella qualità del caffè o della schiuma di latte.	<p>L'apparecchio presenta incrostazioni di calcare.</p> <ul style="list-style-type: none"> <li>▶ Decalcificare l'apparecchio.</li> </ul>
Qualità variabile della schiuma di latte.	<p>La qualità della schiuma di latte dipende dal tipo utilizzato di latte o bevanda vegetale.</p> <ul style="list-style-type: none"> <li>▶ Ottimizzare il risultato scegliendo un tipo adatto di latte o bevanda vegetale.</li> </ul>
Il caffè non viene erogato o esce soltanto a gocce.	<p>Il grado di macinatura impostato è troppo fine.</p> <ul style="list-style-type: none"> <li>▶ Regolare un grado di macinatura più grosso.</li> </ul>
La quantità impostata non viene raggiunta.	<p>L'apparecchio presenta forti calcificazioni.</p> <ul style="list-style-type: none"> <li>▶ Decalcificare l'apparecchio.</li> </ul> <p>Aria nel filtro dell'acqua.</p> <ol style="list-style-type: none"> <li>1. Immergere in acqua il filtro dell'acqua, con l'apertura verso l'alto, finché non escono più bolle.</li> <li>2. Ricollocare il filtro.</li> </ol>
Il caffè non ha alcuna "crema".	<p>Apparecchio sporco.</p> <ul style="list-style-type: none"> <li>▶ Pulire l'unità di infusione.</li> <li>▶ Decalcificare e pulire l'apparecchio.</li> </ul> <p>Il tipo di caffè non è ottimale.</p> <ul style="list-style-type: none"> <li>▶ Utilizzare un tipo di caffè che contenga una maggiore percentuale di chicchi Robusta.</li> <li>▶ Utilizzare chicchi con una tostatura più scura.</li> </ul> <p>I chicchi di caffè non sono più freschi di tostatura.</p> <ul style="list-style-type: none"> <li>▶ Utilizzare chicchi freschi.</li> </ul> <p>Il grado di macinatura non è adeguato per i chicchi di caffè.</p> <ul style="list-style-type: none"> <li>▶ Regolare un grado di macinatura più fine.</li> </ul>
Il caffè è troppo "acido".	<p>Il grado di macinatura impostato è troppo grosso.</p> <ul style="list-style-type: none"> <li>▶ Regolare un grado di macinatura più fine.</li> </ul> <p>Il tipo di caffè non è ottimale.</p> <ul style="list-style-type: none"> <li>▶ Utilizzare un tipo di caffè che contenga una maggiore percentuale di chicchi Robusta.</li> </ul>

<b>Anomalia</b>	<b>Causa e ricerca guasti</b>
Il caffè è troppo "acido".	<ul style="list-style-type: none"> <li>▶ Utilizzare chicchi con una tostatura più scura.</li> </ul>
Il caffè è troppo "amaro".	<p>Il grado di macinatura impostato è troppo fine.</p> <ul style="list-style-type: none"> <li>▶ Regolare un grado di macinatura più grosso.</li> </ul> <p>Il tipo di caffè non è ottimale.</p> <ul style="list-style-type: none"> <li>▶ Cambiare tipo di caffè.</li> </ul>
Il caffè ha un gusto di "bruciato".	<p>Il grado di macinatura impostato è troppo fine.</p> <ul style="list-style-type: none"> <li>▶ Regolare un grado di macinatura più grosso.</li> </ul> <p>Il tipo di caffè non è ottimale.</p> <ul style="list-style-type: none"> <li>▶ Cambiare tipo di caffè.</li> </ul> <p>È impostata una temperatura del caffè troppo alta.</p> <ul style="list-style-type: none"> <li>▶ Regolare una temperatura del caffè più bassa.</li> </ul>
I fondi di caffè non sono compatti e sono troppo bagnati.	<p>Il grado di macinatura non è impostato in modo ottimale.</p> <ul style="list-style-type: none"> <li>▶ Regolare un grado di macinatura più grosso o più fine.</li> </ul> <p>I chicchi sono troppo oleosi.</p> <ul style="list-style-type: none"> <li>▶ Utilizzare un altro tipo di chicchi.</li> </ul>
Sul display viene visualizzato il messaggio "Inserire l'unità di infusione."	<p>La copertura non è inserita correttamente.</p> <ol style="list-style-type: none"> <li>1. Controllare che l'unità di infusione sia inserita correttamente e bloccata saldamente.</li> <li>2. Spingere la leva rossa in alto verso sinistra.</li> <li>3. Inserire la copertura del vano di infusione.</li> </ol>
Sul display viene visualizzato il messaggio "Riempire il serbatoio dell'acqua." anche se il serbatoio dell'acqua è pieno.	<p>Il serbatoio dell'acqua non è inserito correttamente.</p> <ul style="list-style-type: none"> <li>▶ Inserire correttamente il serbatoio dell'acqua.</li> </ul> <p>Acqua gassata nel serbatoio dell'acqua.</p> <ul style="list-style-type: none"> <li>▶ Riempire il serbatoio dell'acqua con acqua del rubinetto fresca.</li> </ul> <p>Il galleggiante nel serbatoio dell'acqua è bloccato.</p> <ol style="list-style-type: none"> <li>1. Togliere il serbatoio dell'acqua.</li> <li>2. Pulire a fondo il serbatoio dell'acqua.</li> </ol> <p>Il filtro dell'acqua nuovo non è stato lavato secondo le istruzioni.</p> <ol style="list-style-type: none"> <li>1. Lavare il filtro dell'acqua secondo le istruzioni.</li> <li>2. Mettere in funzione il filtro dell'acqua.</li> </ol> <p>Aria nel filtro dell'acqua.</p> <ol style="list-style-type: none"> <li>1. Immergere in acqua il filtro dell'acqua, con l'apertura verso l'alto, finché non escono più bolle.</li> <li>2. Ricollocare il filtro.</li> </ol>

<b>Anomalia</b>	<b>Causa e ricerca guasti</b>
Sul display viene visualizzato il messaggio "Riempire il serbatoio dell'acqua." anche se il serbatoio dell'acqua è pieno.	Il filtro dell'acqua è vecchio. ▶ Inserire un nuovo filtro dell'acqua.
Sul display viene visualizzato il messaggio "E61: Pulire l'unità di infusione."	I depositi di calcare nel serbatoio d'acqua intasano il sistema. 1. Pulire a fondo il serbatoio dell'acqua. 2. Avviare il programma di decalcificazione.
Sul display viene visualizzato il messaggio che indica una tensione errata.	L'unità di infusione è sporca. ▶ Pulire l'unità di infusione.
Sul display viene visualizzato il messaggio che richiede di riavviare l'apparecchio.	Il meccanismo dell'unità di infusione si muove con fatica. ▶ Pulire l'unità di infusione.
Sul display viene visualizzato molto frequentemente il messaggio calc'nClean.	Problemi di alimentazione elettrica. ▶ Far funzionare l'apparecchio solo a 220 - 240 V.
	L'apparecchio presenta un guasto. 1. Posizionare l'interruttore di rete su $\bigcirc$ e attendere 60 secondi. 2. Posizionare l'interruttore di rete su I.
	L'acqua decalcificata contiene ancora piccole quantità di calcare. 1. Inserire un nuovo filtro dell'acqua. 2. Impostare la durezza dell'acqua di conseguenza.
	Decalcificante errato o insufficiente. ▶ Per decalcificare usare esclusivamente pastiglie adatte.
	Programma di servizio non completamente eseguito. ▶ Avviare il programma di servizio "Lavaggio speciale Fase I". → "Programmi di servizio", Pagina 94

---

## 17 Trasporto, immagazzinamento e smaltimento

### 17.1 Attivazione della protezione antigelo

Proteggere l'apparecchio dal gelo durante il trasporto e l'immagazzinamento.

#### ATTENZIONE!

Possibili danni all'apparecchio durante il trasporto o l'immagazzinamento a causa di residui di liquidi nell'apparecchio.

- ▶ Prima del trasporto o dell'immagazzinamento svuotare il sistema di tubi.
1. Eseguire il programma "Protezione antigelo".  
→ *"Panoramica dei programmi di servizio", Pagina 94*
  2. Staccare l'apparecchio dalla rete elettrica.

### 17.2 Rottamazione di un apparecchio dismesso

Un corretto smaltimento nel rispetto dell'ambiente permette di recuperare materie prime preziose.

1. Staccare la spina del cavo di alimentazione.
2. Tagliare il cavo di alimentazione.
3. Smaltire l'apparecchio nel rispetto dell'ambiente.

Per informazioni sulle attuali procedure di smaltimento rivolgersi al rivenditore specializzato o al comune di competenza.



Questo apparecchio dispone di contrassegno ai sensi della direttiva europea 2012/19/UE in materia di apparecchi elettrici ed elettronici (waste electrical and electronic equipment - WEEE).

Questa direttiva definisce le norme per la raccolta e il riciclaggio degli apparecchi dismessi valide su tutto il territorio dell'Unione Europea.

---



---

## 18 Servizio di assistenza clienti

I ricambi originali rilevanti per il funzionamento secondo il corrispondente regolamento Ecodesign sono reperibili presso il nostro servizio di assistenza clienti per un periodo di almeno 7 anni a partire dalla messa in circolazione dell'apparecchio all'interno dello Spazio economico europeo.

**Nota:** L'intervento del servizio di assistenza clienti è gratuito nell'ambito delle condizioni di garanzia del produttore.

Informazioni dettagliate sulla durata della garanzia e sulle condizioni di garanzia in ciascun Paese sono reperibili presso il nostro servizio di assistenza clienti, presso il proprio rivenditore o sul nostro sito Internet.

Quando si contatta il servizio di assistenza clienti sono necessari il codice prodotto (E-Nr.), il codice di produzione (FD) e il numero progressivo (Z-Nr.) dell'apparecchio.

I dati di contatto del servizio di assistenza clienti sono disponibili nell'elenco dei centri di assistenza allegato o sul nostro sito Internet.

## 18.1 Codice prodotto (E-Nr.), codice di produzione (FD) e numero progressivo (Z-Nr.)

Il codice prodotto (E-Nr.), il codice di produzione (FD) e il numero progressivo (Z-Nr.) sono riportati sulla targhetta identificativa dell'apparecchio. Annotare i dati dell'apparecchio e il numero di telefono del servizio di assistenza clienti per ritrovarli rapidamente.

---

## 19 Dati tecnici

Tensione	220– 240 V ~
Frequenza	50 / 60 Hz
Potenza assorbita	1500 W
Pressione massima pompa, statica	20 bar
Capacità massima del serbatoio acqua (senza filtro)	2,2 l
Capacità massima del serbatoio chicchi	400 g
Lunghezza del cavo di alimentazione	170 cm
Altezza apparecchio	44,6 cm
Larghezza apparecchio	59,4 cm
Profondità apparecchio	39,6 cm
Peso, a vuoto	20,6 kg
Tipo di macinacaffè	Ceramica

Il prodotto è dotato di sorgenti luminose con classe di efficienza energetica D e F. Tali sorgenti sono disponi-

bili come componente di ricambio e possono essere sostituite esclusivamente da personale qualificato.

## 19.1 Informazioni sul software libero e open source

Questo prodotto contiene componenti software concessi in licenza dai titolari dei diritti d'autore sotto forma di software libero o open source. Le informazioni di licenza corrispondenti sono memorizzate nell'elettrodomestico. Si può accedere alle informazioni di licenza corrispondenti anche tramite la Home Connect App: "Profilo -> Informazioni legali -> Informazioni di licenza".<sup>1</sup> Le informazioni di licenza possono essere scaricate dal sito web dei prodotti del marchio. (Cercare sul sito web del prodotto il modello di apparecchio e altri documenti). In alternativa è possibile richiedere le informazioni corrispondenti all'indirizzo e-mail [ossrequest@bshg.com](mailto:ossrequest@bshg.com) o a BSH Hausgeräte GmbH, Carl-Wery-Str. 34, D-81739 München.

Il codice sorgente viene messo a disposizione su richiesta.

Inviare la richiesta a [ossrequest@bshg.com](mailto:ossrequest@bshg.com) oppure a BSH Hausgeräte GmbH, Carl-Wery-Str. 34, D-81739 München.

Oggetto: „OSSREQUEST“

I costi di gestione della richiesta saranno addebitati in fattura. Questa offerta è valida per tre anni dalla data di acquisto o almeno per il periodo in cui offriamo il supporto e i ricambi per il relativo apparecchio.

---

<sup>1</sup> In funzione dell'allestimento dell'apparecchio

## 20 Dichiarazione di conformità

Con la presente, BSH Hausgeräte GmbH dichiara che l'apparecchio con funzionalità Home Connect è conforme ai requisiti fondamentali e alle altre disposizioni in materia della direttiva 2014/53/EU.

La dichiarazione di conformità dettagliata RED è consultabile su Internet, sul sito [www.bosch-home.com](http://www.bosch-home.com), alla pagina del prodotto nei documenti supplementari.



2,4 GHz di banda (2400–2483,5 MHz): max. 100 mW  
5 GHz di banda (5150–5350 MHz + 5470–5725 MHz): max. 100 mW



BE	BG	CZ	DK	DE	EE	IE	EL	ES
FR	HR	IT	CY	LI	LV	LT	LU	HU
MT	NL	AT	PL	PT	RO	SI	SK	FI
SE	NO	CH	TR	IS	UK (NI)			

5 GHz di WLAN (Wi-Fi): solo per l'uso in ambienti interni.

AL	BA	MD	ME	MK	RS	UK	UA
----	----	----	----	----	----	----	----

5 GHz di WLAN (Wi-Fi): solo per l'uso in ambienti interni.

**Pour plus d'informations, veuillez vous reporter au Guide de l'utilisateur numérique.**



## Table des matières

<b>1 Sécurité.....</b>	<b>106</b>	<b>8 Utilisation .....</b>	<b>117</b>
1.1 Indications générales .....	106	8.1 Allumer ou éteindre l'appareil.....	117
1.2 Conformité d'utilisation.....	106	8.2 Préparation de boisson.....	117
1.3 Restrictions du périmètre utilisateurs .....	106	8.3 DoubleShot et TripleShot .....	117
1.4 Installation sûre .....	107	8.4 Préparer une boisson à base de café avec du lait.....	117
1.5 Utilisation sûre.....	108	8.5 Préparer deux tasses à la fois.....	118
<b>2 Éviter les dommages matériels .....</b>	<b>111</b>	<b>9 Moulin .....</b>	<b>118</b>
<b>3 Protection de l'environnement et économies d'énergie ..</b>	<b>111</b>	9.1 Régler le degré de mouture..	119
3.1 Élimination de l'emballage .....	111	<b>10 Surface de rangement pour réservoir à lait .....</b>	<b>119</b>
3.2 Économies d'énergie .....	111	10.1 Utiliser la surface de rangement pour réservoir à lait....	119
<b>4 Installation et branchement.....</b>	<b>111</b>	10.2 Utiliser son propre réservoir à lait <sup>1</sup> .....	119
4.1 Contenu de la livraison .....	111	<b>11 Sécurité enfants .....</b>	<b>119</b>
4.2 Monter et brancher l'appareil. ....	112	11.1 Activer la sécurité enfants...	119
4.3 Raccordement électrique de l'appareil.....	112	11.2 Désactiver la sécurité enfants.....	119
<b>5 Description de l'appareil.....</b>	<b>112</b>	<b>12 Favoris .....</b>	<b>120</b>
5.1 Appareil .....	112	12.1 Créer des favoris à partir du menu Favoris .....	120
5.2 Bandeau de commande .....	113	12.2 Créer des favoris à partir de Classiques ou de Coffee World .....	120
<b>6 Accessoires.....</b>	<b>114</b>	12.3 Modifier un favori.....	120
<b>7 Avant la première utilisation ...</b>	<b>114</b>	12.4 Effacer un favori .....	120
7.1 Préparer et nettoyer l'appareil.....	114	12.5 Trier ses favoris.....	120
7.2 Déterminer la dureté de l'eau.....	115		
7.3 Filtre à eau <sup>1</sup> .....	115		
7.4 Première mise en service.....	116		
7.5 Indications générales .....	116		

<sup>1</sup> Selon l'équipement de l'appareil

<b>13 Home Connect .....</b>	<b>121</b>
13.1 Configurer l'appli Home Connect .....	121
13.2 Configurer Home Connect ...	121
13.3 Réglages Home Connect.....	122
13.4 Diagnostic à distance.....	122
13.5 Protection des données .....	123
<b>14 Réglages de base.....</b>	<b>123</b>
14.1 Modifier les réglages.....	123
14.2 Aperçu Réglages.....	123
<b>15 Nettoyage et entretien .....</b>	<b>125</b>
15.1 Nettoyage au lave-vaisselle..	125
15.2 Produits de nettoyage .....	126
15.3 Nettoyer l'appareil .....	127
15.4 Nettoyer la cuvette d'égout- tage et le bac à marc de café.....	127
15.5 Nettoyer le réservoir à lait ....	127
15.6 Programmes d'entretien.....	127
<b>16 Dépannage .....</b>	<b>129</b>
<b>17 Transport, stockage et éli- mination.....</b>	<b>134</b>
17.1 Activer la protection contre le gel.....	134
17.2 Mettre au rebut un appareil usagé.....	134
<b>18 Service après-vente .....</b>	<b>134</b>
18.1 Numéro de produit (E-Nr.), numéro de fabrication (FD) et numéro de série (Z-Nr.)....	135
<b>19 Données techniques .....</b>	<b>135</b>
19.1 Informations concernant les logiciels libres et open source.....	135
<b>20 Déclaration de conformité .....</b>	<b>136</b>



## 1 Sécurité

---

Respectez les consignes de sécurité suivantes.

### 1.1 Indications générales

- Lisez attentivement cette notice.
- Conservez la notice ainsi que les informations produit en vue d'une réutilisation ultérieure ou pour un futur nouveau propriétaire.
- Ne branchez pas l'appareil si ce dernier a été endommagé durant le transport.

### 1.2 Conformité d'utilisation

Utilisez l'appareil uniquement :

- pour préparer des boissons chaudes.
- pour un usage privé et dans les pièces fermées d'un domicile.
- jusqu'à une altitude maximale de 2000 m au-dessus du niveau de la mer.

### 1.3 Restrictions du périmètre utilisateurs

Les enfants de 8 ans et plus, les personnes souffrant d'un handicap physique, sensoriel ou mental ou ne détenant pas l'expérience et/ou les connaissances nécessaires pourront utiliser cet appareil à condition de le faire sous surveillance, ou que son utilisation sûre leur ait été enseignée et qu'ils aient compris les dangers qui en émanent.

Les enfants ne sont pas autorisés à jouer avec l'appareil.

Les enfants ne doivent en aucun cas s'occuper du nettoyage et de la maintenance utilisateur, sauf s'ils sont âgés de 8 ans et plus et agissent sous surveillance.

Les enfants de moins de 8 ans doivent être tenus à distance de l'appareil et du cordon d'alimentation secteur.

## 1.4 Installation sûre

### **⚠ AVERTISSEMENT – Risque d'électrocution !**

Les installations non conformes sont dangereuses.

- ▶ Pour le raccordement et l'utilisation de l'appareil, respectez impérativement les indications figurant sur la plaque signalétique.
- ▶ Toujours utiliser le cordon d'alimentation secteur fourni du nouvel appareil.
- ▶ L'appareil doit être branché uniquement à une source d'alimentation avec courant alternatif à l'aide d'une prise murale correctement installée et reliée à la terre.
- ▶ Le système à conducteur de protection de l'installation électrique de la maison doit être conforme.

Un appareil endommagé ou un cordon d'alimentation secteur endommagé est dangereux.

- ▶ N'utilisez jamais un appareil endommagé.
- ▶ Ne jamais faire fonctionner l'appareil avec une surface fissurée ou cassée.
- ▶ Ne tirez jamais sur le cordon d'alimentation secteur pour débrancher l'appareil du secteur. Débranchez toujours la fiche du cordon d'alimentation secteur.
- ▶ Si l'appareil ou le cordon d'alimentation secteur est endommagé, débranchez immédiatement le cordon d'alimentation secteur ou coupez le fusible dans le boîtier à fusibles.
- ▶ Appelez le service après-vente. → *Page 134*

Les réparations non conformes sont dangereuses.

- ▶ Seul un personnel dûment qualifié peut entreprendre des réparations sur l'appareil.
- ▶ Seules des pièces de rechange d'origine peuvent être utilisées pour réparer l'appareil.
- ▶ Si le cordon d'alimentation secteur de cet appareil est endommagé, il doit être remplacé par un câble de raccordement spécifique qui est disponible auprès du fabricant ou de notre service après-vente.

## 1.5 Utilisation sûre

### **⚠ AVERTISSEMENT – Risque d'asphyxie !**

Les enfants risquent de s'envelopper dans les matériaux d'emballage ou de les mettre sur la tête et de s'étouffer.

- ▶ Conserver les matériaux d'emballage hors de portée des enfants.
  - ▶ Ne jamais laisser les enfants jouer avec les emballages.
- Les enfants risquent d'inhaler ou d'avaler des petits morceaux et s'étouffer.

- ▶ Conserver les petites pièces hors de portée des enfants.
- ▶ Ne pas laisser les enfants jouer avec les petites pièces.

### **⚠ AVERTISSEMENT – Risque d'électrocution !**

L'infiltration d'humidité peut occasionner un choc électrique.

- ▶ Ne jamais plonger l'appareil ou le cordon d'alimentation secteur dans l'eau.
- ▶ Veiller à ce qu'aucun liquide ne coule sur le raccordement de l'appareil.
- ▶ Utiliser l'appareil uniquement dans des pièces fermées.
- ▶ Ne jamais exposer l'appareil à une forte chaleur ou humidité.
- ▶ Ne pas utiliser de nettoyeur vapeur ou haute pression pour nettoyer l'appareil.

### **⚠ AVERTISSEMENT – Risque d'incendie !**

L'appareil devient chaud.

- ▶ Aérer suffisamment l'appareil.
- ▶ Ne jamais utiliser l'appareil lorsque la porte de l'armoire est fermée.

Il est dangereux d'utiliser un cordon d'alimentation secteur avec une rallonge ou un adaptateur non autorisé.

- ▶ Ne pas utiliser de rallonge ni de bloc multiprise.
- ▶ Utiliser uniquement des adaptateurs et cordons d'alimentation secteur agréés par le fabricant.
- ▶ Si le cordon d'alimentation secteur est trop court et qu'aucun cordon d'alimentation plus long n'est disponible, contacter un électricien spécialisé pour adapter l'installation domestique.

**⚠️ AVERTISSEMENT – Risque de brûlures !**

Certaines pièces de l'appareil deviennent très chaudes.

- ▶ Ne touchez jamais les pièces chaudes de l'appareil.
- ▶ Laisser refroidir les pièces chaudes de l'appareil après utilisation et avant de les toucher.

**⚠️ AVERTISSEMENT – Risque de brûlure !**

Les boissons fraîchement préparées sont très chaudes.

- ▶ Si nécessaire, laisser refroidir les boissons.
- ▶ Éviter tout contact entre la peau et les liquides et vapeurs qui s'échappent.

Un démarrage à distance sans surveillance via l'appli Home Connect peut occasionner des brûlures à d'autres personnes.

- ▶ Ne pas mettre la main sous la buse d'écoulement du café pendant la distribution de la boisson.
- ▶ Les personnes, notamment les enfants, doivent être tenues à distance de l'appareil.

**⚠️ AVERTISSEMENT – Risque de blessure !**

Une utilisation inappropriée de l'appareil peut être dangereuse pour l'utilisateur.

- ▶ Pour éviter des blessures, utiliser l'appareil uniquement conformément à son emploi prévu.

Pincement des doigts lors de la fermeture de la porte de l'appareil.

- ▶ Attention à ne pas se coincer les doigts à la fermeture de la porte.

Le moulin tourne.

- ▶ Ne jamais mettre les mains dans le moulin.

**⚠ AVERTISSEMENT – Danger : magnétisme !**



Attention au magnétisme



Attention aux personnes portant un stimulateur cardiaque l'appareil contient des aimants permanents. Ceux-ci peuvent influencer sur des implants électroniques, par exemple des stimulateurs cardiaques ou des pompes à insuline.

- ▶ Les personnes portant un implant électronique doivent donc respecter une distance minimum de 10 cm par rapport à l'appareil et la porte de l'appareil.
- ▶ Respecter également la distance minimale de 10 cm par rapport au réservoir d'eau, au réservoir à lait, au réservoir à marc de café, au couvercle de la buse d'écoulement, au répartiteur de boissons, à la buse d'écoulement, au support du système de lait, au cache du compartiment de percolation et à l'unité de percolation.

**⚠ AVERTISSEMENT – Risque de préjudice pour la santé !**

Les salissures sur l'appareil peuvent nuire à la santé.

- ▶ Respecter les consignes de nettoyage relatives à l'hygiène.

## 2 Éviter les dommages matériels

### ATTENTION !

Risque d'endommagement de l'appareil. L'appareil peut être endommagé en cas de mise en service non conforme.

- ▶ Utiliser l'appareil uniquement dans des locaux hors gel.
- ▶ Si l'appareil a été transporté ou entreposé à moins de 0 °C, attendre 3 heures à température ambiante avant de le mettre en service.
- ▶ Après chaque branchement, attendre env. 5 secondes.

Une installation non conforme peut entraîner des dommages matériels.

- ▶ Respecter les instructions de montage de l'appareil ci-dessus ou ci-dessous.
- ▶ Pour le montage au dessus d'un tiroir chauffant, prévoir une hauteur de niche de 590 mm.

Les meubles non fixés peuvent tomber.

- ▶ Fixer les meubles au mur au moyen d'une équerre usuelle du commerce.

## 3 Protection de l'environnement et économies d'énergie

### 3.1 Élimination de l'emballage

Les emballages sont écologiques et recyclables.

- ▶ Veuillez éliminer les pièces détachées après les avoir triées par matière.



Éliminez l'emballage en respectant l'environnement.

### 3.2 Économies d'énergie

Si vous respectez les instructions suivantes, votre appareil consommera moins de courant.

Régler l'intervalle d'arrêt automatique sur la plus petite valeur.

- ✓ Si l'appareil n'est pas utilisé, il s'éteint plus tôt.  
→ "Réglages de base", Page 123

Ne pas interrompre prématurément la préparation de boisson.

- ✓ La quantité d'eau ou de lait chauffée est utilisée de façon optimale.

Détartrer régulièrement l'appareil.

- ✓ Les dépôts de tartre augmentent la consommation d'énergie.

## 4 Installation et branchement

### 4.1 Contenu de la livraison

Après avoir déballé le produit, inspectez toutes les pièces pour détecter d'éventuels dégâts dus au transport et pour vous assurer de l'intégralité de la livraison.

**Remarque :** Selon le modèle, différents accessoires sont fournis. Cet accessoire est marqué par un cadre en pointillés.

→ Fig. ■

**A** Machine à café automatique

<sup>1</sup> Selon l'équipement de l'appareil

<b>B</b>	Réservoir de lait
<b>C</b>	Tuyau à lait et tube d'aspiration
<b>D</b>	Instructions de montage
<b>E</b>	Pastille de nettoyage <sup>1</sup>
<b>F</b>	Pastille de détartrage <sup>1</sup>
<b>G</b>	Filtre à eau <sup>1</sup>
<b>H</b>	Bandelette pour déterminer la dureté de l'eau
<b>I</b>	Notice d'utilisation
<b>J</b>	Chiffon microfibrés

<sup>1</sup> Selon l'équipement de l'appareil

## 4.2 Monter et brancher l'appareil

Les présentes instructions de montage décrivent divers modèles qui diffèrent par le contenu de la livraison et par le montage.

**Remarque :** Respectez les informations figurant dans les chapitres Sécurité → Page 106 et Éviter les dommages matériels → Page 111.

- ▶ Monter et raccorder correctement l'appareil selon les instructions de montage jointes dans la boîte.

## 4.3 Raccordement électrique de l'appareil

1. Raccordez le connecteur du cordon d'alimentation secteur à l'appareil.
2. Branchez la fiche secteur du cordon d'alimentation de l'appareil dans une prise murale à proximité de l'appareil.
3. Assurez-vous que la fiche secteur soit correctement branchée.

## 5 Description de l'appareil

### 5.1 Appareil

Cette section contient une vue d'ensemble des composants de votre appareil.

**Remarque :** Des variations de détails et de couleurs sont possibles selon le type d'appareil.

#### Vue extérieure

→ Fig. 

<b>1</b>	Surface de rangement, amovible
<b>2</b>	Éclairage
<b>3</b>	Bandeau de commande
<b>4</b>	Buse d'écoulement, réglable en hauteur
<b>5</b>	Porte de l'appareil
<b>6</b>	Répartiteur de boissons
<b>7</b>	Couvercle de la buse d'écoulement

#### Vue intérieure



→ Fig. 

<b>8</b>	Bac de récupération
<b>9</b>	Plaque signalétique
<b>10</b>	Réservoir d'eau avec couvercle
<b>11</b>	Interrupteur principal
<b>12</b>	Tiroir à accessoires
<b>13</b>	Réservoir pour café en grains avec couvercle
<b>14</b>	Réglage de la finesse de mouture

<b>15</b>	Support du système de lait, magnétique
<b>16</b>	Couvercle de l'espace de percolation
<b>17</b>	Unité de percolation
<b>18</b>	Réservoir de lait
<b>19</b>	Mousseur de lait
<b>20</b>	Surface de rangement pour réservoir à lait, amovible
<b>21</b>	Réservoir pour marc de café
<b>22</b>	Cuvette d'égouttage
<b>23</b>	Couvercle de la cuvette d'égouttage



## 5.2 Bandeau de commande

Le champ de commande vous permet de configurer toutes les fonctions de votre appareil et vous donne des informations sur l'état de fonctionnement.









	Allumer ou éteindre l'appareil.
	<ul style="list-style-type: none"> <li>▪ Quitter les réglages menu.</li> <li>▪ Retourner au menu de démarrage.</li> </ul>
	Démarrer ou arrêter le programme.
Favoris	Sélectionner les boissons enregistrées avec des réglages personnels. → <i>Page 120</i>
Classiques	Sélectionner des boissons standard.
Coffee World	Sélectionner des boissons de base qui peuvent être adaptées en liaison avec Home Connect.

Nettoyage & maintenance	Appeler des programmes d'entretien.
Réglages	Ouvrir ou quitter les réglages.





### Sélection rapide dans la sélection de boisson





	Sélection rapide directe de "Favoris"
	Sélection rapide directe de "Classiques"
	Sélection rapide directe de "Coffee World"

### Informations



	Service après-vente
	L'appareil est connecté à Home Connect.
	L'appareil n'est pas connecté à Home Connect.
	L'appareil n'a aucune connexion au serveur.
	La fonction Playlist est activée dans l'appli Home Connect.
	Contrôler le réservoir de lait.
	Ajouter des grains.
	Remplir d'eau.
	"Mode démonstration" est activé.

### Réglages de boissons

	Quantité
	Intensité
	Arôme
	Part de lait

	Température
<b>Utilisation</b>	
	Revenir en arrière dans le menu.
	Ajouter un favori.
	Effacer un favori.
	Préparer deux tasses.

**Sélection rapide**

	Ouvrir la sélection rapide.
	Activer ou désactiver la sécurité enfants.
	Allumer et éteindre la WiFi.

## 6 Accessoires

Utilisez uniquement des accessoires d'origine. Ils ont été spécialement conçus pour votre appareil.

Accessoires	Commerce	Service après-vente
Pastilles de nettoyage	TCZ8001A	00312096
Pastilles de détartrage	TCZ8002A	00312093
Filtre à eau	TCZ7003	00575491
Chiffon microfibres	-	00460770
Kit d'entretien	TCZ8004A	00312107
Butée pour l'angle d'ouverture 92°	-	10020041

## 7 Avant la première utilisation

Préparez l'appareil pour l'utilisation.

### 7.1 Préparer et nettoyer l'appareil

Nettoyez l'appareil et ses différents composants. Suivez les instructions de la figure au début de la présente notice.

**ATTENTION !**

Les grains inadaptés peuvent boucher le moulin.

- ▶ Utiliser exclusivement un mélange de café en grains torréfiés pour expresso ou percolateur.
- ▶ Ne pas utiliser de grains de café enrobés d'un glaçage.
- ▶ Ne pas utiliser de grains de café caramélisés.
- ▶ Ne pas utiliser de grains de café traités avec un additif contenant du sucre.
- ▶ Ne pas utiliser de café en poudre.

→ Fig. 4 - 23

**Remarque :** Remplissez quotidiennement le réservoir d'eau fraîche froide, non gazeuse.

**Conseil :** Stockez le café en grains dans un endroit frais, à l'abri de l'air, pour conserver toute sa qualité. Vous pouvez laisser le café en grains dans le réservoir pour café en grains plusieurs jours sans que le café ne perde son arôme.

## 7.2 Déterminer la dureté de l'eau

Le réglage correct de la dureté de l'eau est important, car il permet à la machine d'indiquer le moment où un détartrage est nécessaire. Vous pouvez déterminer la dureté de l'eau avec la bandelette de test jointe ou la demander à la compagnie locale de distribution d'eau.

1. Plonger brièvement la bandelette de test dans l'eau fraîche du robinet.
2. Laissez la bandelette de test s'égoutter.
3. Lire la dureté de l'eau après 1 minute sur la bandelette de test.

Le tableau indique les équivalences entre les niveaux et les différents degrés de dureté de l'eau :

Niveau	Dureté allemande en °dH	Dureté totale en mmol/l
1	1-7	< 1,3
2	8-14	1,3-2,5
3	15-21	2,5-3,8
4 <sup>1</sup>	22-30	> 3,8

<sup>1</sup> Réglage usine

**Remarque :** Si la maison est équipée d'un adoucisseur d'eau, vous pouvez régler "Adoucisseur".

**Conseil :** Vous pouvez modifier les réglages à tout moment.  
→ "Réglages de base", Page 123

## 7.3 Filtre à eau<sup>1</sup>

Avec un filtre à eau, vous réduisez les dépôts de tartre et les salissures dans l'eau.

### Mettre en place le filtre à eau

#### ATTENTION !

Endommagement possible de l'appareil par l'entartrage.

- ▶ Changer le filtre à eau à temps.
- ▶ Remplacer le filtre à eau au plus tard après 2 mois.
- ▶ Tenir compte des messages apparaissant à l'écran.

1. Sélectionner "Nettoyage & maintenance".
2. Sélectionner "Filtre INTENZA" et suivre les instructions figurant à l'écran.

### Changer ou retirer le filtre à eau

Vous pouvez également utiliser votre appareil sans filtre à eau.

1. Sélectionner "Nettoyage & maintenance".
2. Sélectionner "Filtre INTENZA".
3. Sélectionner "Remplacer" ou "Retirer" et suivre les instructions figurant à l'écran.

#### Conseils

- Changez le filtre à eau également pour des raisons d'hygiène.
- Avec un filtre à eau, le détartrage de l'appareil est moins souvent nécessaire.

<sup>1</sup> Selon l'équipement de l'appareil

- Si vous utilisez un filtre à eau, vous obtiendrez des boissons à base de café plus goûteuses.
- Rincez le filtre à eau avant utilisation en préparant une tasse d'eau chaude, lorsque votre appareil n'a pas été utilisé pendant longtemps, p. ex. pendant les vacances.
- Le filtre à eau est disponible dans le commerce ou auprès du Service après-vente.  
→ "Accessoires", Page 114

## 7.4 Première mise en service

Après le raccordement électrique, effectuez les réglages pour la première mise en service de l'appareil. La première mise en service n'apparaît que lors de la première mise en marche.

1. Ouvrir la porte de l'appareil.
  2. Placer l'interrupteur principal sur I.  
→ Fig. 21
  3. Fermer la porte de l'appareil.
  4. Allumer l'appareil avec  et attendre qu'il ait effectué son rinçage.
  5. Suivre les instructions figurant à l'écran.
- ✓ L'écran guide l'utilisateur à travers le programme.

**Conseil :** Appuyer sur  afin de consulter les informations brèves.

### Remarques

- Si vous souhaitez configurer maintenant Home Connect, suivez les instructions apparaissant dans l'appli Home Connect.  
→ "Configurer Home Connect", Page 121
- Lorsque "Mode démonstration" est sélectionné, seuls les affichages fonctionnent. Vous ne pouvez préparer aucune boisson ni effectuer aucun programme.

## 7.5 Indications générales

Respectez les indications pour utiliser votre appareil de manière optimale.

### Remarques

- À la fabrication, l'appareil a été programmé sur des réglages standard lui permettant de fonctionner de façon optimale.
  - À chaque préparation de boisson, le ventilateur intégré se met en marche et s'arrête après env. 5-7 minutes.
  - Le moulin est réglé en usine en vue d'un fonctionnement optimal. Si le café est distribué uniquement goutte par goutte, s'il n'est pas assez corsé et s'il a trop peu de « crème », vous pouvez régler le degré de mouture.  
→ "Régler le degré de mouture", Page 119
  - Si vous n'utilisez pas l'appareil pendant un certain laps de temps, l'appareil s'éteint automatiquement. Vous pouvez modifier la durée dans les réglages de base.  
→ Page 123 Vous pouvez modifier la durée dans les réglages de base.
  - La première boisson servie n'a pas encore développé son plein arôme lorsque :
    - Vous utilisez l'appareil pour la première fois.
    - Vous avez effectué un programme d'entretien.
    - Vous n'avez pas utilisé l'appareil pendant une période prolongée.
- Ne pas boire la boisson.

## 8 Utilisation

### 8.1 Allumer ou éteindre l'appareil

#### Remarques

- Ne pas actionner l'interrupteur électrique durant le fonctionnement de la machine.
- Avant d'éteindre l'appareil au moyen de l'interrupteur électrique, éteignez l'appareil au moyen de ☺. C'est la seule façon pour que l'appareil se rince automatiquement.
- ▶ Appuyer sur ☺.

Lors de la mise en marche, l'écran affiche le logo de la marque. Lors de la mise en marche et de l'arrêt, l'appareil effectue un rinçage automatique. Lors de l'arrêt, l'appareil éjecte de la vapeur dans la cuvette d'égouttage pour se nettoyer. Si l'appareil est encore chaud au moment de l'arrêt ou si aucune boisson n'a été préparée avant l'arrêt, l'appareil n'effectue pas de rinçage.

### 8.2 Préparation de boisson

Apprenez comment préparer la boisson de votre choix.

#### **AVERTISSEMENT** **Risque de brûlure !**

Les boissons fraîchement préparées sont très chaudes.

- ▶ Si nécessaire, laisser refroidir les boissons.
- ▶ Éviter tout contact entre la peau et les liquides et vapeurs qui s'échappent.

#### Remarques

- Avec certains réglages, le café est préparé en plusieurs étapes. Attendez que l'opération soit entièrement terminée.
- Si vous préparez une boisson à base de lait, fermez toujours le réservoir rempli de lait avec tuyau à lait ou tube d'aspiration.
- Le réservoir de lait a été spécialement conçu pour cet appareil. Utilisez le réservoir de lait exclusivement pour un usage domestique et pour conserver le lait au réfrigérateur.
- Si le système de lait n'est pas propre, de petits résidus de lait risquent de se mélanger à l'eau lors du prélèvement d'eau chaude.

### 8.3 DoubleShot et TripleShot

Votre appareil moule deux fois ou trois fois du café.

Afin de ne libérer que les arômes agréables et digestes, la machine moule de nouveau du café et effectue une nouvelle percolation. Plus la percolation du café dure longtemps, plus les substances amères et les arômes indésirables sont libérés. Les substances amères et les arômes indésirables altèrent le goût et la digestibilité du café.

**Remarque :** Les fonctions "DoubleShot" et "TripleShot" dépendent de l'intensité et de la taille de la boisson sélectionnée.

### 8.4 Préparer une boisson à base de café avec du lait

Apprenez comment préparer un Latte Macchiato à l'aide d'un exemple.

## **AVERTISSEMENT**

### **Risque de brûlures !**

Le système de lait devient très chaud.

- ▶ Ne jamais toucher le système de lait chaud.
- ▶ Laisser le système de lait refroidir avant de le toucher.

### **Conditions**

- Le réservoir à lait est inséré.
  - Le système de lait est raccordé au répartiteur de boissons.
  - Le réservoir à lait est assez rempli de lait.
1. Placer un verre sous la buse d'écoulement.
  2. Sélectionner "Classiques" et appuyer sur "Classiques".
  3. Sélectionner "Latte macchiato" et appuyer sur "Latte macchiato".
  4. Régler les paramètres de la boisson.
    - Pour modifier la quantité  $\diamond$ , appuyer sur les segments.
    - Pour modifier l'intensité, appuyer sur  $\emptyset$  et régler l'intensité via les segments.
    - Pour modifier la part de lait, appuyer sur  $\square$  et régler la part de lait via les segments.
  5. Appuyer sur  $\text{start/stop}$  et attendre la fin de l'opération.
    - Pour arrêter complètement la préparation de boisson, appuyer sur  $\text{start/stop}$ .
    - Pour arrêter uniquement l'étape de préparation actuelle, appuyer sur "Ignorer".

### **Remarques**

- Si vous ne modifiez aucun réglage pendant env. 30 secondes, l'appareil quitte le mode réglage.
- L'appareil mémorise automatiquement les réglages.

### **Conseils**

- Vous pouvez préchauffer les tasses en prélevant de l'eau chaude.
- Vous pouvez aussi utiliser des boissons végétales au lieu de lait, p. ex. du lait de soja.
- La qualité de la mousse de lait dépend du type de lait ou de boisson végétale.

## **8.5 Préparer deux tasses à la fois**

Selon le type de boisson, vous pouvez préparer simultanément 2 tasses.

**Remarque :** Si la fonction "Double-Shot" ou "TripleShot" est active, la fonction de préparation simultanée de deux tasses n'est pas disponible.

1. Sélectionner la boisson souhaitée.
2. Appuyer sur  $\square$ .
  - ✓ L'écran affiche le réglage  $\square$ .
3. Placer deux tasses, une à gauche et une à droite, sous la buse d'écoulement.
4. Appuyer sur  $\text{start/stop}$ .

La boisson est préparée en 2 étapes. Les grains de café sont moulus en 2 étapes.



  - ✓ L'appareil effectue la percolation et la boisson s'écoule dans les tasses.
5. Attendre la fin de l'opération.

---

## **9 Moulin**

Votre appareil possède un moulin réglable avec lequel vous pouvez adapter individuellement le degré de mouture des grains de café.

## 9.1 Régler le degré de mouture

- ▶ Régler le degré de mouture à l'aide du curseur entre très fin  et très grossier .  
→ Fig. 25  
Ne modifier que légèrement le réglage du degré de mouture. Le réglage du degré de mouture est perceptible seulement après la deuxième tasse de café.

**Conseil :** Si le café est distribué uniquement goutte par goutte, réglez un degré de mouture plus grossier. Si le café n'est pas assez corsé et s'il présente trop peu de « crème », réglez un degré de mouture plus fin.

---

## 10 Surface de rangement pour réservoir à lait

Votre appareil reconnaît qu'un réservoir à lait est placé sur la surface de rangement.

### 10.1 Utiliser la surface de rangement pour réservoir à lait

1. Raccorder le réservoir à lait ou la brique de lait et le/la placer sur la surface de rangement.
2. Démarrer le prélèvement.

**Remarque :** Si le message "Veuillez insérer le réservoir à lait." apparaît, aucun prélèvement n'est possible.

### 10.2 Utiliser son propre réservoir à lait<sup>1</sup>

Avec certaines séries d'appareil, vous pouvez utiliser votre propre réservoir à lait.

1. Préparer votre propre réservoir à lait.
2. Tarer son propre réservoir à lait.  
→ "Aperçu Réglages", Page 123

L'appareil détecte la quantité de lait présente dans le réservoir à lait ou dans la brique de lait en fonction de son poids. Le message apparaît lorsque la quantité de lait restant dans le réservoir à lait est insuffisante.

**Remarque :** Si vous utilisez le réservoir à lait standard ou une brique de lait, l'appareil le/la détecte automatiquement.



---

## 11 Sécurité enfants

Afin d'éviter que les enfants se brûlent ou s'ébouillantent, il est possible de verrouiller l'appareil.

### 11.1 Activer la sécurité enfants

**Condition :** L'appareil est allumé.

1. Appuyer sur .
  2. Appuyer sur .
- ✓ La sécurité enfants est activée.

### 11.2 Désactiver la sécurité enfants

1. Appuyer sur .

---

<sup>1</sup> Selon l'équipement de l'appareil

2. Déplacer le doigt le long de l'anneau jusqu'à ce que le cercle soit rempli.

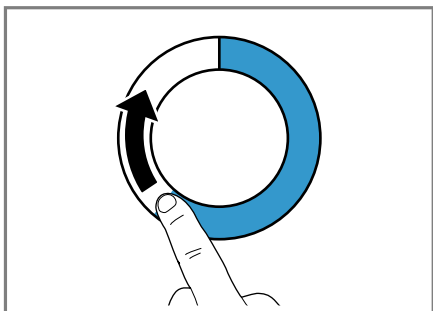

- ✓ La sécurité enfants est désactivée.

---

## 12 Favoris

Enregistrez des boissons individuelles en tant que favoris, pour une préparation plus rapide.

Un favori contient une boisson nécessitant des réglages personnels. Vous pouvez modifier les réglages à tout moment.

**Remarque :** Pour quitter les réglages, appuyer sur  $\triangle$  ou lancer la préparation de la boisson.

### 12.1 Créer des favoris à partir du menu Favoris

1. Appuyer sur "Favoris".
2. Appuyer sur +.
3. Sélectionner une boisson.
4. Régler les paramètres de la boisson.
5. Appuyer sur ☆.
6. Saisir le nom.
7. Appuyer sur "Mémoriser".

### 12.2 Créer des favoris à partir de Classiques ou de Coffee World

1. Sélectionner une boisson à partir de "Classiques" ou "Coffee World".
2. Régler les paramètres de la boisson.
3. Appuyer sur ☆.
4. Saisir le nom.
5. Appuyer sur "Mémoriser".

### 12.3 Modifier un favori

1. Appuyer sur "Favoris".
2. Sélectionner le favori.
3. Effectuer les modifications.
4. Appuyer sur  $\text{✎}$ .
5. Appuyer sur "Mémoriser".

### 12.4 Effacer un favori

1. Appuyer sur "Favoris".
2. Sélectionner le favori.
3. Appuyer sur ★.
4. Appuyer sur "Supprimer".

### 12.5 Trier ses favoris

Vous pouvez modifier l'ordre de vos favoris.

1. Appuyer sur "Favoris".
  2. Sélectionner le favori.
  3. Appuyer sur le favori sélectionné pendant au moins 3 secondes.
- ✓ L'écran affiche tous les favoris, vous pouvez déplacer le favori avec le doigt.
  - ✓ Le nouvel ordre est enregistré automatiquement.

**Conseil :** Vous pouvez aussi créer, modifier, supprimer ou trier vos favoris dans l'appli Home Connect.

## 13 Home Connect

Cet appareil peut être mis en réseau. Connectez votre appareil à un appareil mobile pour le commander via l'application Home Connect, en modifier les réglages de base ou pour surveiller son état de fonctionnement. Les services Home Connect ne sont pas proposés dans tous les pays. La disponibilité de la fonction Home Connect dépend de l'offre des services Home Connect dans votre pays. Vous trouverez de plus amples informations à ce sujet à l'adresse : [www.home-connect.com](http://www.home-connect.com).

Pour utiliser Home Connect, configurez d'abord la connexion à votre réseau domestique WLAN (Wi-Fi<sup>1</sup>) et à l'application Home Connect.

L'appli Home Connect vous guide tout au long du processus de connexion. Suivez les étapes recommandées par l'appli Home Connect pour procéder aux réglages.

**Conseil :** Observez également les consignes dans l'appli Home Connect.

### Remarques

- Suivez les consignes de sécurité de la présente notice d'utilisation et assurez-vous qu'elles sont également respectées si vous utilisez l'appareil via l'appli Home Connect.  
→ "Sécurité", Page 106

- Les commandes directement effectuées sur l'appareil sont toujours prioritaires. Pendant ce temps, la commande via l'application Home Connect n'est pas possible.

### 13.1 Configurer l'appli Home Connect

1. Installez l'appli Home Connect sur le terminal mobile.



2

2. Démarrez l'appli Home Connect et configurez l'accès à Home Connect.

L'appli Home Connect vous guide tout au long du processus de connexion.

### 13.2 Configurer Home Connect

#### Conditions

- Vous disposez d'un terminal mobile doté de la version actuelle du système d'exploitation iOS ou Android, p. ex. un smartphone.
- Le terminal mobile et l'appareil se trouvent à portée du signal WiFi de votre réseau domestique.
- L'appli Home Connect est configurée sur l'appareil mobile.

<sup>1</sup> Wi-Fi est une marque déposée de la société Wi-Fi Alliance.

<sup>2</sup> Apple App Store et le logo Apple App Store sont des marques de la société Apple Inc. Google Play et le logo Google Play sont des marques de la société Google LLC.

1. Ouvrez l'appli Home Connect et scannez le code QR ci-après.



2. Suivre les instructions de l'appli Home Connect.

### 13.3 Réglages Home Connect

Ajustez Home Connect à vos besoins personnels.

Vous trouverez les réglages Home Connect dans les réglages de base de votre appareil. Les réglages qui s'affichent dépendent de la configuration de Home Connect et de la connexion de l'appareil au réseau domestique.

### Aperçu des réglages de Home Connect

Vous trouverez ici un aperçu des réglages de "Home Connect" et des réglages du réseau.

Réglage de base	Sélection	Description
Home Connect Assistant	Départ Déconnecter	Ajouter un appareil mobile. Déconnecter l'appareil du réseau.
Wi-Fi	Marche Arrêt	Éteindre le module radio en cas d'absence prolongée ou pour économiser l'énergie. <b>Remarque :</b> En mode de veille avec maintien de la connexion au réseau, votre appareil consomme 2 W max.
Démarrage à distance	Marche Arrêt	Activer et désactiver le démarrage à distance sur l'appareil. <b>Remarque :</b> La désactivation est possible uniquement par le biais de l'application "Home Connect".
Mise à jour du logiciel	-	<b>Remarque :</b> Ce réglage est disponible uniquement lors d'une mise à jour logicielle.

**Remarque :** Si "Wi-Fi" et le démarrage à distance sont activés,  apparaît à l'écran.

### 13.4 Diagnostic à distance

Le service après-vente peut accéder à votre appareil via le diagnostic à distance si vous en faites la de-

mande spécifique, si votre appareil est connecté au serveur Home Connect et si le diagnostic à distance est disponible dans le pays où vous utilisez l'appareil.

**Conseil :** Pour plus d'informations et pour connaître la disponibilité du service de diagnostic à distance dans

votre pays, veuillez consulter la section Service/Support du site internet local : [www.home-connect.com](http://www.home-connect.com).

### 13.5 Protection des données

Suivez les consignes de protection des données.

Lors de la première connexion de votre appareil à un réseau domestique branché à Internet, votre appareil transmet les catégories de données suivantes au serveur Home Connect (premier enregistrement) :

- Identifiant unique de l'appareil (constitué de codes d'appareil ainsi que de l'adresse MAC du module de communication Wi-Fi intégré).
- Certificat de sécurité du module de communication Wi-Fi (pour la protection des informations de la connexion).
- La version actuelle du logiciel et du matériel de l'électroménager.
- État d'une éventuelle restauration précédente des réglages d'usine.

Ce premier enregistrement prépare l'utilisation des fonctions Home Connect et ne s'avère nécessaire qu'au moment où vous voulez utiliser les fonctions Home Connect pour la première fois.

### 14.2 Aperçu Réglages

Vous trouverez ici un aperçu des "Réglages".

Langue	Régler la langue.
Home Connect	Home Connect Assistant → " <i>Configurer Home Connect</i> ", Page 121

<sup>1</sup> Selon l'équipement de l'appareil

**Remarque :** Veuillez noter que les fonctions Home Connect ne sont utilisables qu'avec l'application Home Connect. Vous pouvez consulter les informations sur la protection des données dans l'application Home Connect.

## 14 Réglages de base

Vous pouvez modifier les réglages de base de votre appareil en fonction de vos besoins et appeler des fonctions supplémentaires.

### 14.1 Modifier les réglages

1. Sélectionner "Réglages".
  - ✓ L'écran affiche la liste des réglages.
2. Modifier le réglage souhaité.
  - ✓ L'appareil mémorise automatiquement le réglage.
3. Pour revenir au menu, appuyer sur <.
4. Appuyer sur  pour quitter les réglages.

**Conseil :** Appuyer sur  afin de consulter les informations brèves.

Heure		Régler l'heure actuelle ou la faire afficher automatiquement par Home Connect.
Réglages de l'écran	Luminosité	Régler la luminosité par étapes.
	Assombrissement de nuit	Activer et désactiver l'assombrissement de nuit de l'écran.
	Affichage de l'heure	Activer et désactiver l'affichage de l'heure après l'extinction de l'appareil.
	Heure	Régler la représentation de l'heure.
	Ajustement	<ul style="list-style-type: none"> <li>■ Régler l'alignement horizontal et vertical de l'écran.</li> <li>■ Régler l'optimisation et le centrage de la représentation de l'écran par rapport à l'angle de vision.</li> </ul>
Tonalité	Tonalité des touches	Activer et désactiver le son.
	Volume sonore	Régler le volume par étapes.
	Signal sonore	Activer et désactiver le son.
	Mélodie de démarrage	Activer et désactiver le son lors du démarrage de l'appareil.
Réglage pour boissons	Température de percolation	Régler la température de percolation.
	Ordre lait	Régler l'ordre lait et café.
	Latte Macchiato Pause	Régler la pause entre lait et café.
Réglages de l'appareil	Éclairage	Régler la luminosité de l'éclairage par étapes.
	Arrêt automatique	Régler la durée après laquelle l'appareil s'éteint.
	Dureté de l'eau	Régler la dureté de l'eau.

<sup>1</sup> Selon l'équipement de l'appareil

	Réservoir à lait <sup>1</sup>	Régler la brique de lait ou le réservoir à lait individuel. <b>Remarque :</b> Si vous utilisez le réservoir à lait standard, l'appareil le détecte automatiquement.
Personnalisation	Catégorie de démarrage	Régler l'affichage des menus après la mise en marche, p. ex. "Classiques".
Réglages usine	Réinitialiser l'appareil aux réglages usine ?	Réinitialiser les réglages personnalisés sur les réglages usine.
Mode démonstration	Mode d'opération à des fins de démonstration	Activer ou désactiver "Mode démonstration".
Infos sur l'appareil	Compteur de boissons	Afficher le nombre des boissons prélevées.
	Information de nettoyage	Afficher la durée jusqu'au prochain changement de filtre à eau ou démarrage du programme d'entretien.
	Information sur la version	Afficher les informations sur l'appareil.
	Informations sur le réseau	Afficher les informations sur le réseau.
<sup>1</sup> Selon l'équipement de l'appareil		

## 15 Nettoyage et entretien

Pour que votre appareil reste longtemps opérationnel, nettoyez-le et entretenez-le avec soin.

### 15.1 Nettoyage au lave-vaisselle

Vous trouverez ici un aperçu des composants qui peuvent être lavés au lave-vaisselle.

## ATTENTION !

Certains composants ne sont pas résistants aux températures élevées et peuvent être endommagés lors du nettoyage en lave-vaisselle.

- ▶ Respecter la notice d'utilisation du lave-vaisselle.

- ▶ Nettoyer au lave-vaisselle uniquement les composants adaptés.
- ▶ Utiliser uniquement des programmes qui ne chauffent pas les composants à plus de 60 °C.

Adapté : 

- Cuvette d'égouttage
- Couvercle de la cuvette d'égouttage
- Bac à marc de café
- Bac de récupération
- Réservoir à lait avec couvercle et socle
- Surface de rangement pour le réservoir à lait
- Répartiteur de boissons
- Système de lait

Non adapté : 

- Réservoir d'eau
- Couvercle du réservoir d'eau
- Unité de percolation
- Couvercle de la buse d'écoulement
- Couvercle de l'espace de percolation
- Tiroir à accessoires
- Réservoir pour café en grains
- Couvercle du réservoir pour café en grains

## 15.2 Produits de nettoyage

Utilisez uniquement des produits de nettoyage appropriés.

### ATTENTION !

Des produits nettoyants inappropriés peuvent endommager les surfaces de l'appareil.

- ▶ Ne pas utiliser de produits de nettoyage agressifs ou récurants.
- ▶ Ne pas utiliser de produit nettoyant contenant de l'alcool ou de l'alcool à brûler.
- ▶ Ne pas utiliser de tampon en paille métallique ni d'éponge à dos récurant.

Des produits nettoyants et détartrants inappropriés peuvent endommager l'appareil.

- ▶ Ne pas utiliser d'acide citrique pur, de vinaigre ou de produit à base de vinaigre pour le détartrage.
- ▶ Ne pas utiliser de détartrant contenant de l'acide phosphorique.

- ▶ Utiliser uniquement des pastilles de détartrage et de nettoyage développées spécialement pour l'appareil.

→ "Accessoires", Page 114

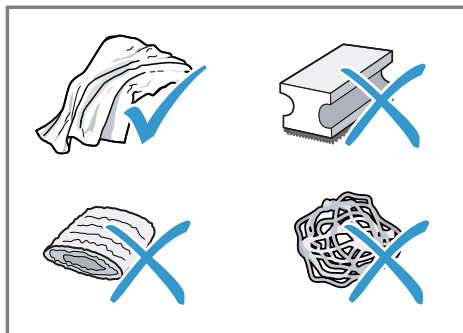

### Conseils

- Lavez soigneusement les chiffons éponges neufs, pour retirer les sels qui y adhèrent éventuellement. Les sels peuvent occasionner une rouille superficielle sur les surfaces en acier inox.

- Enlevez toujours immédiatement les résidus de tartre, de café, de lait, de produit de nettoyage et de produit de détartrage afin d'éviter la formation de corrosion.

### 15.3 Nettoyer l'appareil

#### **⚠ AVERTISSEMENT** **Risque d'électrocution !**

L'infiltration d'humidité peut occasionner un choc électrique.

- ▶ Ne jamais plonger l'appareil ou le cordon d'alimentation secteur dans l'eau.
- ▶ Veiller à ce qu'aucun liquide ne coule sur le raccordement de l'appareil.
- ▶ Ne pas utiliser de nettoyeur vapeur ou haute pression pour nettoyer l'appareil.

#### **⚠ AVERTISSEMENT** **Risque de brûlures !**

Certaines pièces de l'appareil deviennent très chaudes.

- ▶ Ne touchez jamais les pièces chaudes de l'appareil.
- ▶ Laisser refroidir les pièces chaudes de l'appareil après utilisation et avant de les toucher.

1. Nettoyer le boîtier, les surfaces brillantes et le bandeau de commande avec le chiffon en micro-fibres fourni.
2. Nettoyer la buse d'écoulement après la préparation de boisson avec un chiffon doux et humide.
3. Rincer le réservoir d'eau à l'eau claire, fraîche.
4. Si l'appareil n'a pas été utilisé pendant une période prolongée, p. ex. pendant les vacances, nettoyer tout l'appareil, y compris les pièces amovibles comme l'unité de percolation ou le réservoir d'eau.

**Remarque :** L'appareil effectue un rinçage automatique lorsque vous l'allumez à froid ou lorsque vous l'éteignez après la préparation de café. L'appareil se nettoie ainsi de lui-même.

### 15.4 Nettoyer la cuvette d'égouttage et le bac à marc de café

Nettoyez et videz quotidiennement la cuvette d'égouttage et le bac à marc de café pour éviter les dépôts. Suivre les instructions de la figure située au début de la présente notice.

→ Fig. **23** - **23**

### 15.5 Nettoyer le réservoir à lait

Pour des raisons d'hygiène, nettoyez régulièrement le réservoir à lait. Vous pouvez nettoyer le réservoir à lait au lave-vaisselle. Suivre les instructions de la figure située au début de la présente notice.

→ Fig. **19** - **22**

### 15.6 Programmes d'entretien

Utilisez les programmes d'entretien pour insérer ou retirer un filtre à eau ou nettoyer soigneusement votre appareil. Votre appareil vous indique quand un programme d'entretien doit être effectué, p. ex. nettoyage.

#### **ATTENTION !**

Un nettoyage ou un détartrage effectué de manière incorrecte ou retardée peut endommager l'appareil.

- ▶ Effectuer le processus de détartrage immédiatement après l'apparition de la consigne.
- ▶ Placer des pastilles de nettoyage uniquement dans le compartiment de l'unité de percolation.

- ▶ Ne jamais placer de pastilles de détartrage ni d'autres produits dans le compartiment de l'unité de percolation.

### Remarques

- L'écran indique où en est l'opération.
- Si l'appareil est verrouillé, il ne peut être réutilisé qu'une fois le détartrage effectué.

**Conseil :** En plus du programme de rinçage automatique, retirer et nettoyer régulièrement l'unité de percolation.

### Utiliser les programmes d'entretien

1. Sélectionner "Nettoyage & maintenance".
2. Appuyer sur "Nettoyage & maintenance".
  - ✓ L'écran affiche une liste.
3. Appuyer sur le programme souhaité.
  - ✓ L'écran guide l'utilisateur à travers le programme.

### Aperçu des programmes d'entretien

Vous trouverez ici un aperçu des programmes d'entretien.

**Remarque :** L'écran de démarrage indique les préparations de boisson restantes jusqu'à l'exécution du programme et la durée.

Filtre INTENZA	Mettre en place, retirer ou remplacer le filtre à eau.
Nettoyage du système de lait	Rincer automatiquement le système de lait.

calc'nClean	Combiner nettoyage et détartrage. Éliminer les résidus de café et de tartre des conduites.
Nettoyage	Éliminer les restes de café des conduites.
Détartre	Éliminer les restes de tartre des conduites.
Protection contre le gel	Vider les conduites pour protéger l'appareil pendant le transport et le stockage.
Nettoyage de l'unité de percolation	L'écran indique, étape par étape, le nettoyage optimal de l'unité de percolation.
Nettoyage du système de boisson	L'écran indique, étape par étape, le nettoyage optimal de la buse d'écoulement.
	Si un programme d'entretien est interrompu, p. ex. par une coupure de courant, l'appareil rince automatiquement. Ce n'est qu'ensuite que l'appareil est de nouveau prêt à fonctionner.

### Conseils

- Quand vous lancez le programme "Détartre" ou "calc'nClean", tenez à disposition un récipient d'une contenance d'au moins 0,5 litre.
- Si vous utilisez un filtre à eau, la durée avant l'exécution d'un programme d'entretien est allongée.
- Vous pouvez regrouper le "Détartre" et le "Nettoyage" avec le programme d'entretien "calc'nClean".

## 16 Dépannage

Vous pouvez corriger par vous-même les petits défauts de votre appareil. Lisez les renseignements de dépannage avant de contacter le service consommateurs. Vous vous épargnerez ainsi des dépenses inutiles.

### **AVERTISSEMENT** **Risque d'électrocution !**

Les réparations non conformes sont dangereuses.

- ▶ Seul un personnel dûment qualifié peut entreprendre des réparations sur l'appareil.
- ▶ Seules des pièces de rechange d'origine peuvent être utilisées pour réparer l'appareil.
- ▶ Si le cordon d'alimentation secteur de cet appareil est endommagé, il doit être remplacé par un câble de raccordement spécifique qui est disponible auprès du fabricant ou de notre service après-vente.

<b>Défaut</b>	<b>Cause et dépannage</b>
Home Connect ne fonctionne pas correctement.	Différentes causes sont possibles. <ul style="list-style-type: none"> <li>▶ Allez sur <a href="http://www.home-connect.com">www.home-connect.com</a>.</li> </ul>
L'appareil délivre uniquement de l'eau, mais pas de café.	<p>L'appareil ne détecte pas que le réservoir pour café en grains est vide.</p> <ul style="list-style-type: none"> <li>▶ Versez du café en grains.</li> </ul> <p>La cuve à café de l'unité de percolation est obstruée.</p> <ul style="list-style-type: none"> <li>▶ Nettoyez l'unité de percolation.</li> </ul> <p>Les grains sont huileux et ne tombent pas dans le moulin.</p> <ul style="list-style-type: none"> <li>▶ Tapotez légèrement sur le réservoir pour café en grains.</li> <li>▶ Changez de variété de café.</li> <li>▶ N'utilisez pas de grains huileux.</li> <li>▶ Nettoyez le réservoir pour café en grains vide avec un chiffon humide.</li> </ul> <p>L'unité de percolation n'est pas insérée correctement.</p> <ol style="list-style-type: none"> <li>1. Vérifiez si l'unité de percolation est correctement mise en place et bien verrouillée.</li> <li>2. Poussez le levier rouge situé en haut vers la gauche.</li> <li>3. Remettez en place le cache de l'espace de percolation.</li> </ol>
L'appareil de fournit pas de mousse de lait.	<p>Le système de lait est sale.</p> <ul style="list-style-type: none"> <li>▶ Nettoyez le système de lait au lave-vaisselle.</li> </ul>

<b>Défaut</b>	<b>Cause et dépannage</b>
L'appareil de fournit pas de mousse de lait.	<p>Le tube à lait ne plonge pas dans le lait.</p> <ul style="list-style-type: none"> <li>▶ Utilisez plus de lait.</li> <li>▶ Vérifiez si le tube à lait plonge dans le lait.</li> </ul> <hr/> <p>L'appareil est fortement entartré.</p> <ul style="list-style-type: none"> <li>▶ Détartrez l'appareil.</li> </ul>
Le système de lait n'aspire pas de lait.	<p>Le système de lait n'est pas assemblé correctement.</p> <ul style="list-style-type: none"> <li>▶ Assemblez correctement le système de lait.</li> </ul> <hr/> <p>Le tube à lait ne plonge pas dans le lait.</p> <ul style="list-style-type: none"> <li>▶ Utilisez plus de lait.</li> <li>▶ Vérifiez si le tube à lait plonge dans le lait.</li> </ul>
La mousse de lait est trop froide.	<p>Le lait est trop froid.</p> <ul style="list-style-type: none"> <li>▶ Utilisez du lait tiède.</li> </ul>
L'appareil ne délivre pas d'eau chaude.	<p>Le répartiteur de boissons est encrassé.</p> <ul style="list-style-type: none"> <li>▶ Nettoyer le répartiteur de boisson au lave-vaisselle.</li> </ul>
L'appareil de délivre pas de boisson.	<p>Le filtre à eau contient de l'air.</p> <ol style="list-style-type: none"> <li>1. Plongez le filtre à eau dans de l'eau, ouverture vers le haut, jusqu'à ce que plus aucune bulle d'air ne s'échappe.</li> <li>2. Remettez le filtre en place.</li> </ol> <ul style="list-style-type: none"> <li>▶ Placez le filtre à eau bien droit et appuyez fortement pour l'enfoncer dans le raccordement au réservoir.</li> </ul> <hr/> <p>Des résidus de détartrant obstruent le réservoir à eau.</p> <ol style="list-style-type: none"> <li>1. Retirez le réservoir d'eau.</li> <li>2. Nettoyez soigneusement le réservoir d'eau.</li> </ol>
Il y a des gouttes d'eau sur le fond de l'appareil.	<p>La cuvette d'égouttage a été retirée trop tôt.</p> <ul style="list-style-type: none"> <li>▶ Attendez quelques secondes après la préparation de la dernière boisson avant de retirer la cuvette d'égouttage.</li> </ul>
L'unité de percolation ne peut pas être retirée.	<p>Impossible de débloquer le verrouillage, unité de percolation bloquée.</p> <ul style="list-style-type: none"> <li>▶ Mettez l'appareil hors, puis sous tension après 3 minutes.</li> </ul>
Le moulin ne démarre pas.	<p>L'appareil est trop chaud.</p> <ol style="list-style-type: none"> <li>1. Débranchez l'appareil du secteur.</li> <li>2. Attendez 1 heure pour que l'appareil refroidisse.</li> </ol>

<b>Défaut</b>	<b>Cause et dépannage</b>
Le moulin ne moud pas de grains alors que le réservoir pour café en grains est plein.	<p>Les grains sont huileux et ne tombent pas dans le moulin.</p> <ul style="list-style-type: none"> <li>▶ Tapotez légèrement sur le réservoir pour café en grains.</li> <li>▶ Changez de variété de café.</li> <li>▶ N'utilisez pas de grains huileux.</li> <li>▶ Nettoyez le réservoir pour café en grains vide avec un chiffon humide.</li> </ul>
Qualité très variable du café ou de la mousse de lait.	<p>L'appareil est entartré.</p> <ul style="list-style-type: none"> <li>▶ Détartrez l'appareil.</li> </ul>
Qualité variable de la mousse de lait.	<p>La qualité de la mousse de lait est fonction de la nature de la boisson végétale ou du lait utilisé.</p> <ul style="list-style-type: none"> <li>▶ Optimisez le résultat par le choix du lait ou de la boisson végétale.</li> </ul>
Le café n'est pas versé ou uniquement goutte à goutte. La quantité réglée n'est pas atteinte.	<p>Le degré de mouture réglé est trop fin.</p> <ul style="list-style-type: none"> <li>▶ Réglez un degré de mouture plus grossier.</li> </ul> <hr/> <p>L'appareil est fortement entartré.</p> <ul style="list-style-type: none"> <li>▶ Détartrez l'appareil.</li> </ul> <hr/> <p>Le filtre à eau contient de l'air.</p> <ol style="list-style-type: none"> <li>1. Plongez le filtre à eau dans de l'eau, ouverture vers le haut, jusqu'à ce que plus aucune bulle d'air ne s'échappe.</li> <li>2. Remettez le filtre en place.</li> </ol> <hr/> <p>L'appareil est encrassé.</p> <ul style="list-style-type: none"> <li>▶ Nettoyez l'unité de percolation.</li> <li>▶ Détartrez et nettoyez l'appareil.</li> </ul>
Le café ne présente pas de « crème ».	<p>La variété de café n'est pas optimale.</p> <ul style="list-style-type: none"> <li>▶ Utilisez un café contenant une proportion plus importante de Robusta.</li> <li>▶ Utilisez des grains de café présentant une torréfaction plus foncée.</li> </ul> <hr/> <p>Les grains ne sont pas fraîchement torréfiés.</p> <ul style="list-style-type: none"> <li>▶ Utilisez des grains frais.</li> </ul> <hr/> <p>Le degré de mouture est inadapté aux grains de café.</p> <ul style="list-style-type: none"> <li>▶ Réglez un degré de mouture plus fin.</li> </ul>
Le café est trop acide.	<p>Le degré de mouture réglé est trop grossier.</p> <ul style="list-style-type: none"> <li>▶ Réglez un degré de mouture plus fin.</li> </ul> <hr/> <p>La variété de café n'est pas optimale.</p>

<b>Défaut</b>	<b>Cause et dépannage</b>
Le café est trop acide.	<ul style="list-style-type: none"> <li>▶ Utilisez un café contenant une proportion plus importante de Robusta.</li> <li>▶ Utilisez des grains de café présentant une torréfaction plus foncée.</li> </ul>
Le café est trop amer.	<p>Le degré de mouture réglé est trop fin.</p> <ul style="list-style-type: none"> <li>▶ Réglez un degré de mouture plus grossier.</li> </ul> <p>La variété de café n'est pas optimale.</p> <ul style="list-style-type: none"> <li>▶ Changez de variété de café.</li> </ul>
Le café a un goût de brûlé.	<p>Le degré de mouture réglé est trop fin.</p> <ul style="list-style-type: none"> <li>▶ Réglez un degré de mouture plus grossier.</li> </ul> <p>La variété de café n'est pas optimale.</p> <ul style="list-style-type: none"> <li>▶ Changez de variété de café.</li> </ul> <p>La température réglée du café est trop élevée.</p> <ul style="list-style-type: none"> <li>▶ Réduisez la température du café.</li> </ul>
Le marc de café n'est pas compact et est trop humide.	<p>Le degré de mouture réglé n'est pas optimal.</p> <ul style="list-style-type: none"> <li>▶ Réglez un degré de mouture plus grossier ou plus fin.</li> </ul> <p>Les grains de café sont trop huileux.</p> <ul style="list-style-type: none"> <li>▶ Utilisez une autre variété de grains.</li> </ul>
Le message "Veuillez mettre en place l'unité de percolation." apparaît.	<p>Le couvercle est mal mis en place.</p> <ol style="list-style-type: none"> <li>1. Vérifiez si l'unité de percolation est correctement mise en place et bien verrouillée.</li> <li>2. Poussez le levier rouge situé en haut vers la gauche.</li> <li>3. Remettez en place le cache de l'espace de percolation.</li> </ol>
Le message "Veuillez remplir le réservoir d'eau." s'affiche alors que le réservoir d'eau est plein.	<p>Le réservoir d'eau est mal mis en place.</p> <ul style="list-style-type: none"> <li>▶ Mettez correctement en place le réservoir d'eau.</li> </ul> <p>Le réservoir d'eau contient de l'eau gazeuse.</p> <ul style="list-style-type: none"> <li>▶ Remplissez le réservoir d'eau avec de l'eau fraîche du robinet.</li> </ul> <p>Le flotteur qui se trouve dans le réservoir d'eau est grippé.</p> <ol style="list-style-type: none"> <li>1. Retirez le réservoir d'eau.</li> <li>2. Nettoyez soigneusement le réservoir d'eau.</li> </ol> <p>Le filtre à eau neuf n'a pas été rincé conformément aux instructions.</p> <ol style="list-style-type: none"> <li>1. Rincez le filtre à eau d'après les instructions.</li> <li>2. Mettez le filtre à eau en service.</li> </ol>

<b>Défaut</b>	<b>Cause et dépannage</b>
Le message "Veuillez remplir le réservoir d'eau." s'affiche alors que le réservoir d'eau est plein.	<p>Le filtre à eau contient de l'air.</p> <ol style="list-style-type: none"> <li>1. Plongez le filtre à eau dans de l'eau, ouverture vers le haut, jusqu'à ce que plus aucune bulle d'air ne s'échappe.</li> <li>2. Remettez le filtre en place.</li> </ol>
	<p>Le filtre à eau est trop vieux.</p> <ul style="list-style-type: none"> <li>▶ Mettez en place un nouveau filtre à eau.</li> </ul>
	<p>Des dépôts de tartre dans le réservoir d'eau bouchent le système.</p> <ol style="list-style-type: none"> <li>1. Nettoyez soigneusement le réservoir d'eau.</li> <li>2. Démarrez le programme de détartrage.</li> </ol>
Le message "E61 : Veuillez nettoyer l'unité de percolation." apparaît.	<p>L'unité de percolation est sale.</p> <ul style="list-style-type: none"> <li>▶ Nettoyez l'unité de percolation.</li> </ul> <p>Le mécanisme de l'unité de percolation est grippé.</p> <ul style="list-style-type: none"> <li>▶ Nettoyez l'unité de percolation.</li> </ul>
Le message Tension incorrecte s'affiche.	<p>Problèmes associés à l'alimentation électrique.</p> <ul style="list-style-type: none"> <li>▶ Ne faites fonctionner l'appareil que sur 220 - 240 V.</li> </ul>
Le message Redémarrer l'appareil s'affiche.	<p>L'appareil présente un dérangement.</p> <ol style="list-style-type: none"> <li>1. Placez l'interrupteur principal sur <math>\bigcirc</math> et attendez 60 secondes.</li> <li>2. Placez l'interrupteur principal sur <math>\text{I}</math>.</li> </ol>
Le message calc'nClean s'affiche très fréquemment.	<p>L'eau déminéralisée contient encore de faibles quantités de calcaire.</p> <ol style="list-style-type: none"> <li>1. Mettez en place un nouveau filtre à eau.</li> <li>2. Réglez la dureté de l'eau en conséquence.</li> </ol> <p>Produit détartrant incorrect ou trop peu de produit utilisé.</p> <ul style="list-style-type: none"> <li>▶ Pour le détartrage, utilisez exclusivement les pastilles appropriées.</li> </ul> <p>Programme d'entretien pas entièrement réalisé.</p> <ul style="list-style-type: none"> <li>▶ Démarrez le programme d'entretien "Rinçage spécial, étape /".</li> </ul> <p>→ "Programmes d'entretien", Page 127</p>

---

## 17 Transport, stockage et élimination

### 17.1 Activer la protection contre le gel

Protégez l'appareil contre le gel durant le transport et le stockage.

#### ATTENTION !

Les résidus de liquide risquent d'endommager l'appareil pendant le transport et le stockage.

- ▶ Avant le transport ou le stockage, vider le circuit.
- 1. Exécuter le programme "Protection contre le gel".  
→ *"Aperçu des programmes d'entretien", Page 128*
- 2. Débrancher l'appareil de l'alimentation électrique.

### 17.2 Mettre au rebut un appareil usagé

La destruction dans le respect de l'environnement permet de récupérer de précieuses matières premières.

1. Débrancher la fiche du cordon d'alimentation secteur.
2. Couper le cordon d'alimentation secteur.
3. Éliminez l'appareil dans le respect de l'environnement.

Vous trouverez des informations sur les circuits actuels d'élimination auprès de votre revendeur spécialisé ou de l'administration de votre commune/ville.



---

Cet appareil est marqué selon la directive européenne 2012/19/UE relative aux appareils électriques et électroniques

usagés (waste electrical and electronic equipment - WEEE).

La directive définit le cadre pour une reprise et une récupération des appareils usagés applicables dans les pays de la CE.

---

---

## 18 Service après-vente

Les pièces de rechange relatives au fonctionnement de l'appareil et conformes à l'ordonnance d'écoconception correspondante sont disponibles auprès de notre service après-vente pour une durée d'au moins 7 ans à partir de la mise sur le marché de l'appareil dans l'espace économique européen.

**Remarque :** Dans le cadre des conditions de la garantie, le recours au service après-vente est gratuit.

Pour plus d'informations sur la durée et les conditions de la garantie dans votre pays, adressez-vous à notre service après-vente, à votre revendeur ou consultez notre site Web. Lorsque vous contactez le service après-vente, vous avez besoin du numéro de produit (E-Nr.), du numéro de fabrication (FD) et du numéro de série (Z-Nr.) de votre appareil. Vous trouverez les données de contact du service après-vente dans la liste ci-jointe ou sur notre site Web.

## 18.1 Numéro de produit (E-Nr.), numéro de fabrication (FD) et numéro de série (Z-Nr.)

Le numéro de produit (E-Nr.), le numéro de fabrication (FD) et le numéro de série (Z-Nr.) sont indiqués sur la plaque signalétique de l'appareil. Pour retrouver rapidement les données de votre appareil et le numéro de téléphone du service consommateurs, n'hésitez pas à les recopier ailleurs.

## 19 Données techniques

Tension	220– 240 V ~
Fréquence	50 / 60 Hz
Tension/puissance raccordée	1500 W
Pression statique maximale de la pompe	20 bar
Contenance maximale du réservoir d'eau (sans filtre)	2,2 l
Contenance maximale du réservoir pour café en grains	400 g
Longueur du cordon d'alimentation	170 cm
Hauteur de l'appareil	44,6 cm
Largeur de l'appareil	59,4 cm
Profondeur de l'appareil	39,6 cm
Poids à vide	20,6 kg
Type de moulin	Céramique

Ce produit contient des sources de lumière de la classe d'efficacité énergétique D et F. Les sources de lumière sont disponibles en tant que pièces de rechange et doivent être remplacées uniquement par du personnel qualifié.

## 19.1 Informations concernant les logiciels libres et open source

Ce produit contient des composants logiciels mis sous licence, par les détenteurs des droits d'auteur en tant que logiciel libre ou open source. Les informations relatives à la licence sont mémorisées sur l'appareil électroménager. L'accès aux informations relatives à la licence correspondante est également possible via l'appli Home Connect: « Profil -> Mentions légales -> Informations sur la licence ». <sup>1</sup> Vous pouvez télécharger les informations relatives à la licence sur le site Web de la marque. (Recherchez le modèle de votre appareil et d'autres documents sur le site Web du produit.) Vous pouvez également demander les informations correspondantes à l'adresse : [ossrequest@bshg.com](mailto:ossrequest@bshg.com) ou BSH Hausgeräte GmbH Carl-Wery-Str. 34, 81739 Munich, Allemagne.

La code source vous sera mis à disposition sur simple demande. Veuillez envoyer votre demande à [ossrequest@bshg.com](mailto:ossrequest@bshg.com) ou BSH Hausgeräte GmbH Carl-Wery-Str. 34, D-81739 Munich.

Objet : „OSSREQUEST“

Les coûts liés au traitement de votre demande vous seront facturés. Cette offre est valable pendant trois ans à compter de la date d'achat, ou au moins pour la période pendant la-

<sup>1</sup> Selon l'équipement de l'appareil

quelle nous fournissons le support et les pièces de rechange pour l'équipement.

---

## 20 Déclaration de conformité

BSH Hausgeräte GmbH déclare par la présente que l'appareil doté de la fonction Home Connect est conforme avec les exigences fondamentales et les autres dispositions adaptées de la directive 2014/53/EU.

Vous trouverez une déclaration de conformité RED détaillée sur Internet à l'adresse [www.bosch-home.com](http://www.bosch-home.com) sur la page de votre appareil dans les documents supplémentaires.



Bande de 2,4 GHz (2400–2483,5 MHz) : max. 100 mW  
Bande de 5 GHz (5150–5350 MHz + 5470–5725 MHz) : max. 100 mW



BE	BG	CZ	DK	DE	EE	IE	EL	ES
FR	HR	IT	CY	LI	LV	LT	LU	HU
MT	NL	AT	PL	PT	RO	SI	SK	FI
SE	NO	CH	TR	IS	UK (NI)			

---

WLAN (Wi-Fi) de 5 GHz : uniquement destiné à un usage intérieur.

---

AL	BA	MD	ME	MK	RS	UK	UA
----	----	----	----	----	----	----	----

---

WLAN (Wi-Fi) de 5 GHz : uniquement destiné à un usage intérieur.

---

# Raadpleeg de Digitale Gebruikersgids voor meer informatie.



## Inhoudsopgave

<b>1 Veiligheid</b> .....	<b>139</b>	<b>8 De Bediening in essentie</b> .....	<b>149</b>
1.1 Algemene aanwijzingen .....	139	8.1 Apparaat in- of uitschakelen .	149
1.2 Bestemming van het apparaat .....	139	8.2 Drankafname .....	149
1.3 Inperking van de gebruikers ..	139	8.3 DoubleShot en TripleShot .....	150
1.4 Veilige installatie .....	139	8.4 Koffiedrank met melk afnemen.....	150
1.5 Veilig gebruik.....	140	8.5 Twee kopjes tegelijk afnemen.....	151
<b>2 Materieële schade voorkomen ..</b>	<b>144</b>	<b>9 Maalwerk</b> .....	<b>151</b>
<b>3 Milieubescherming en besparing</b> .....	<b>144</b>	9.1 Instellen van de maalfijnheid.	151
3.1 Afvoeren van de verpakking ..	144	<b>10 Melkreservoir-afzetgedeelte ..</b>	<b>151</b>
3.2 Energie besparen .....	144	10.1 Melkreservoir-afzetgedeelte gebruiken .....	151
<b>4 Opstellen en aansluiten</b> .....	<b>144</b>	10.2 Eigen melkhouder gebruiken <sup>1</sup> .....	151
4.1 Leveringsomvang .....	144	<b>11 Kinderslot</b> .....	<b>152</b>
4.2 Apparaat inbouwen en aansluiten .....	145	11.1 Kinderslot inschakelen .....	152
4.3 Apparaat elektrisch aansluiten.....	145	11.2 Kinderslot uitschakelen .....	152
<b>5 Uw apparaat leren kennen</b> .....	<b>145</b>	<b>12 Favorieten</b> .....	<b>152</b>
5.1 Apparaat.....	145	12.1 Favorieten uit favorietenmenu aanmaken.....	152
5.2 Bedieningspaneel.....	146	12.2 Favorieten uit Klassieker of Coffee World aanmaken .....	152
<b>6 Accessoires</b> .....	<b>147</b>	12.3 Favoriet wijzigen .....	152
<b>7 Voor het eerste gebruik</b> .....	<b>147</b>	12.4 Favoriet wissen.....	152
7.1 Apparaat voorbereiden en reinigen.....	147	12.5 Favorieten sorteren .....	153
7.2 Waterhardheid bepalen .....	147	<b>13 Home Connect</b> .....	<b>153</b>
7.3 Waterfilter <sup>1</sup> .....	148	13.1 Home Connect app installeren.....	153
7.4 Eerste keer in gebruik nemen.....	148	13.2 Home Connect instellen.....	154
7.5 Algemene aanwijzingen .....	149	13.3 Home Connect instellingen .	154

<sup>1</sup> Afhankelijk van de apparaatuitvoering

13.4 Afstandsdiagnose.....	155
13.5 Bescherming persoonsgegevens.....	155
<b>14 Basisinstellingen .....</b>	<b>155</b>
14.1 Instellingen wijzigen.....	156
14.2 Overzicht Instellingen .....	156
<b>15 Reiniging en onderhoud .....</b>	<b>158</b>
15.1 Vaatwasserbestendigheid ....	158
15.2 Reinigingsmiddelen.....	158
15.3 Apparaat reinigen.....	159
15.4 Lekschaal en koffiedikreservoir reinigen.....	159
15.5 Melkreservoir reinigen.....	159
15.6 Serviceprogramma's .....	160
<b>16 Storingen verhelpen .....</b>	<b>162</b>
<b>17 Transporteren, opslaan en afvoeren.....</b>	<b>167</b>
17.1 Vorstbeveiliging activeren ....	167
17.2 Afvoeren van uw oude apparaat .....	167
<b>18 Servicedienst.....</b>	<b>167</b>
18.1 Productnummer (E-Nr.), productienummer (FD) en volgnummer (Z-Nr.) .....	167
<b>19 Technische gegevens.....</b>	<b>168</b>
19.1 Informatie over vrije software en opensourcesoftware ...	168
<b>20 Conformiteitsverklaring.....</b>	<b>168</b>



# 1 Veiligheid

Neem de volgende veiligheidsvoorschriften in acht.

## 1.1 Algemene aanwijzingen

- Lees deze gebruiksaanwijzing zorgvuldig door.
- Bewaar de gebruiksaanwijzing en de productinformatie voor later gebruik of voor volgende eigenaren.
- Sluit het apparaat in geval van transportschade niet aan.

## 1.2 Bestemming van het apparaat

Gebruik het apparaat uitsluitend:

- om hete drank te bereiden.
- voor huishoudelijk gebruik en in gesloten ruimtes binnen de huiselijke omgeving.
- tot een hoogte van 2000 m boven zeeniveau.

## 1.3 Inperking van de gebruikers

Dit apparaat kan worden bediend door kinderen vanaf 8 jaar en door personen met fysieke, sensorische of geestelijke beperkingen of met gebrekkige ervaring en/of kennis, indien zij onder toezicht staan of zijn geïnstrueerd in het veilige gebruik van het apparaat en de daaruit resulterende gevaren hebben begrepen.

Kinderen mogen niet met het apparaat spelen.

Reiniging en gebruikersonderhoud mogen niet worden uitgevoerd door kinderen, tenzij ze 8 jaar of ouder zijn en onder toezicht staan.

Zorg ervoor dat kinderen die jonger zijn dan 8 jaar niet bij het apparaat of de aansluitkabel kunnen komen.

## 1.4 Veilige installatie

### **WAARSCHUWING – Kans op elektrische schok!**

Ondeskundige installaties zijn gevaarlijk.

- ▶ Het apparaat uitsluitend aansluiten en gebruiken volgens de gegevens op het typeplaatje.

- ▶ Altijd het meegeleverde netsnoer van het nieuwe apparaat gebruiken.
  - ▶ Het apparaat uitsluitend via een volgens de voorschriften geïnstalleerd stopcontact met randaarde op een stroomnet met wisselstroom aansluiten.
  - ▶ Het randaardesysteem van de elektrische huisinstallatie moet conform de elektrotechnische voorschriften zijn geïnstalleerd. Een beschadigd apparaat of een beschadigd netsnoer is gevaarlijk.
  - ▶ Nooit een beschadigd apparaat gebruiken.
  - ▶ Nooit een apparaat met gescheurd of gebroken oppervlak gebruiken.
  - ▶ Nooit aan het netsnoer trekken, om het apparaat van het elektriciteitsnet te scheiden. Altijd aan de stekker van het netsnoer trekken.
  - ▶ Wanneer het apparaat of het netsnoer is beschadigd, dan direct de stekker van het netsnoer uit het stopcontact halen of de zekering in de meterkast uitschakelen.
  - ▶ Contact opnemen met de servicedienst. → *Pagina 167*
- Ondeskundige reparaties zijn gevaarlijk.
- ▶ Alleen daarvoor geschoold vakpersoneel mag reparaties aan het apparaat uitvoeren.
  - ▶ Er mogen uitsluitend originele reserveonderdelen worden gebruikt voor reparatie van het apparaat.
  - ▶ Als het netsnoer van dit apparaat beschadigd raakt, dient dit te worden vervangen door een speciaal snoer dat verkrijgbaar is bij de fabrikant of de servicedienst.

## 1.5 Veilig gebruik

### **WAARSCHUWING – Kans op verstikking!**

Kinderen kunnen verpakkingsmateriaal over het hoofd trekken en hierin verstrikt raken en stikken.

- ▶ Verpakkingsmateriaal uit de buurt van kinderen houden.
- ▶ Laat kinderen niet met verpakkingsmateriaal spelen.

Kinderen kunnen kleine onderdelen inademen of inslikken en hierdoor stikken.

- ▶ Kleine onderdelen uit de buurt van kinderen houden.
- ▶ Kinderen niet met kleine onderdelen laten spelen.

### **⚠ WAARSCHUWING – Kans op elektrische schok!**

Binnendringend vocht kan tot elektrische schokken leiden.

- ▶ Nooit het apparaat of het netsnoer in water dompelen.
- ▶ Op de stekkerverbinding van het apparaat mag geen vloeistof overlopen.
- ▶ Gebruik het apparaat alleen in gesloten ruimtes.
- ▶ Stel het apparaat nooit bloot aan grote hitte en vochtigheid.
- ▶ Geen stoomreiniger of hogedrukreiniger gebruiken om het apparaat te reinigen.

### **⚠ WAARSCHUWING – Kans op brand!**

Het apparaat wordt heet.

- ▶ Het apparaat voldoende ventileren.
  - ▶ Laat het apparaat nooit bij gesloten kastdeur werken.
- Het gebruik van een verlengd netsnoer en niet-toegestane adapters is gevaarlijk.
- ▶ Geen verlengsnoeren of meervoudige stopcontacten gebruiken.
  - ▶ Alleen door de fabrikant goedgekeurde adapters en netsnoeren gebruiken.
  - ▶ Wanneer het netsnoer te kort is en er geen langer netsnoer beschikbaar is, neem dan contact op met een elektrospciaalzaak om de huisinstallatie aan te passen.

### **⚠ WAARSCHUWING – Kans op brandwonden!**

Enkele apparaatonderdelen worden zeer heet.

- ▶ Nooit hete apparaatonderdelen aanraken.
- ▶ Na het gebruik de hete apparaatonderdelen laten afkoelen voordat u deze aanraakt.

### **⚠ WAARSCHUWING – Kans op brandwonden!**

Vers bereide dranken zijn zeer heet.

- ▶ De dranken indien nodig laten afkoelen.

- ▶ Huidcontact met naar buiten tredende vloeistoffen en dampen vermijden.

Als het apparaat op afstand via de Home Connect app zonder direct toezicht wordt gestart, kan dat brandwonden bij derden tot gevolg hebben.

- ▶ Houd uw handen tijdens de drankafgifte niet onder de koffie-uitloop.
- ▶ Houd personen en vooral kinderen uit de buurt van het apparaat.

### **WAARSCHUWING – Kans op letsel!**

Onjuist gebruik van het apparaat kan de gebruiker in gevaar brengen.

- ▶ Het apparaat uitsluitend conform de bestemming gebruiken om letsel te voorkomen.

Gevaar voor beknelling van uw vingers bij het sluiten apparaatdeur.

- ▶ Bij het sluiten van de apparaatdeur op uw vingers letten. Het maalwerk roteert.
- ▶ Nooit in het maalwerk grijpen.

### **WAARSCHUWING – Gevaar: magnetisme!**



Let op! magnetisme



Opgelet voor personen met pacemaker

Het apparaat bevat permanente magneten. Deze kunnen elektronische implantaten, zoals pacemakers, of insulinepompen beïnvloeden.

- ▶ Personen met elektronische implantaten dienen een afstand van minstens 10 cm tot het apparaat en de apparaatdeur aan te houden.

- ▶ De minimumafstand van 10 cm, ook tot de watertank, het melkreservoir, het koffiedikreservoir, de afdekking van de uitloop, de drankenverdeler, de uitloop, de houder, het melksysteem, de afdekking van de bereidingsruimte en de bereidingseenheid in acht nemen.

** WAARSCHUWING – Kans op gevaar voor de gezondheid!**

Verontreinigingen in het apparaat kunnen de gezondheid schaden.

- ▶ De reinigingsinstructies voor de hygiëne van het apparaat in acht nemen.

---

## 2 Materiële schade voorkomen

### LET OP!

Gevaar voor schade aan het apparaat. Bij een ondeskundige ingebruikneming kan het apparaat worden beschadigd.

- ▶ Gebruik het apparaat alleen in vorstvrije ruimten.
- ▶ Als het apparaat bij temperaturen onder 0°C is getransporteerd of opgeslagen, het apparaat vóór ingebruikneming 3 uur op kamertemperatuur laten komen.
- ▶ Na het aansluiten telkens ca. 5 seconden wachten.

Ondeskundige inbouw kan tot materiële schade leiden.

- ▶ De montagehandleiding van het erboven liggende of eronder liggende apparaat in acht nemen.
- ▶ Bij de inbouw boven een warmhoudlade een nishoogte van 590 mm in acht nemen.

Niet bevestigde meubels kunnen omvallen.

- ▶ Meubels met een gebruikelijke, in de handel verkrijgbare montagehoek aan de wand bevestigen.

---

## 3 Milieubescherming en besparing

### 3.1 Afvoeren van de verpakking

De verpakkingsmaterialen zijn milieuvriendelijk en kunnen worden hergebruikt.

- ▶ De afzonderlijke componenten op soort gescheiden afvoeren.

### 3.2 Energie besparen

Als u deze aanwijzingen opvolgt, verbruikt uw apparaat minder stroom.

Het interval voor de automatische uitschakeling op de kleinste waarde instellen.

- ✓ Als het apparaat niet wordt gebruikt, wordt het eerder uitgeschakeld.  
→ "Basisinstellingen", Pagina 155

De drankafname niet voortijdig onderbreken.

- ✓ De verwarmde hoeveelheid water of melk wordt optimaal gebruikt.

Het apparaat regelmatig ontkalken.

- ✓ Kalkafzettingen verhogen het energieverbruik.

---

## 4 Opstellen en aansluiten

### 4.1 Leveringsomvang

Controleer na het uitpakken alle onderdelen op transportschade en de volledigheid van de levering.

**Opmerking:** Afhankelijk van het apparaattype worden verschillende accessoires meegeleverd. De betreffende accessoires zijn gemarkeerd met een gestreept kader.

→ Fig. 1

---

<b>A</b>	Volautomatische espressomachine
<b>B</b>	Melkreservoir
<b>C</b>	Melkslangetje en aanzuigbuisje

---

<sup>1</sup> Afhankelijk van de apparaatuitvoering

<b>D</b>	Montagehandleiding
<b>E</b>	Reinigingstablet <sup>1</sup>
<b>F</b>	Ontkalkingstablet <sup>1</sup>
<b>G</b>	Waterfilter <sup>1</sup>
<b>H</b>	Teststrip voor de hardheid van het water
<b>I</b>	Gebruiksaanwijzing
<b>J</b>	Microvezeldoekje

<sup>1</sup> Afhankelijk van de apparaatuitvoering

## 4.2 Apparaat inbouwen en aansluiten

De montagehandleiding beschrijft verschillende modellen die qua leveringsomvang en montage verschillen.

**Opmerking:** Neem de informatie m.b.t. Veiligheid → *Pagina 139* en Materiële schade vermijden → *Pagina 144* in acht.

- ▶ Het apparaat overeenkomstig de in de doos meegeleverde montagehandleiding correct inbouwen en aansluiten.

## 4.3 Apparaat elektrisch aansluiten

1. De apparaatstekker van het aansluitsnoer aan het apparaat aansluiten.
2. De netstekker van het aansluitsnoer van het apparaat in een stopcontact in de omgeving van het apparaat steken.
3. De netstekker op vastheid controleren.

# 5 Uw apparaat leren kennen

## 5.1 Apparaat

Hier vindt u een overzicht van de onderdelen van uw apparaat.

**Opmerking:** Afhankelijk van het apparaattype zijn kleur- en detailafwijkingen mogelijk.

### Buitenaanzicht

→ Fig. 

<b>1</b>	Afzetgedeelte, afneembaar
<b>2</b>	Verlichting
<b>3</b>	Bedieningspaneel
<b>4</b>	Uitloop, in hoogte verstelbaar
<b>5</b>	Machinedeur
<b>6</b>	Drankenverdeler
<b>7</b>	Afdekking uitloop

### Binnenaanzicht



→ Fig. 

<b>8</b>	Ovangschaal
<b>9</b>	Typeplaatje
<b>10</b>	Watertank met deksel
<b>11</b>	Netschakelaar
<b>12</b>	Lade voor toebehoren
<b>13</b>	Bonenreservoir met deksel
<b>14</b>	Instelling voor maalfijnheid
<b>15</b>	Houder melksysteem, magnetisch
<b>16</b>	Afdekking van de bereidingsruimte
<b>17</b>	Zetgroep



<b>18</b>	Melkreservoir
<b>19</b>	Melksysteem
<b>20</b>	Melkreservoir-afzetgedeelte, afneembaar
<b>21</b>	Koffiedikreservoir
<b>22</b>	Lekschaal
<b>23</b>	Afdekking lekschaal

## 5.2 Bedieningspaneel





Via het bedieningsveld kunt u alle functies van uw apparaat instellen en informatie krijgen over de gebruikstoestand.

	Apparaat in- of uitschakelen.
	<ul style="list-style-type: none"> <li>▪ Menu-instellingen verlaten.</li> <li>▪ Terug naar het startmenu navigeren.</li> </ul>
start stop	Programma starten of stoppen.
Favorieten	Opgeslagen dranken met persoonlijke instellingen kiezen. → <i>Pagina 152</i>
Klassieker	Standaarddranken kiezen.
Coffee World	Basisdranken kiezen, die in combinatie met Home Connect kunnen worden uitgebreid.
Verzorging & onderhoud	Serviceprogramma oproepen.
Instellingen	Instellingen openen of verlaten.

## Snelkeuze in de drankkeuze

	Snelkeuze direct naar "Favorieten"
	Snelkeuze direct naar "Klassieker"
	Snelkeuze direct naar "Coffee World"





## Informatie

	Servicedienst
	Apparaat is met Home Connect verbonden.
	Apparaat is niet met Home Connect verbonden.
	Apparaat heeft geen verbinding met de server.
	De playlist-functie in de Home Connect app is geactiveerd.
	Melkreservoir controleren.
	Bonen vullen.
	Water vullen.
	"Demonstratiemodus" is geactiveerd.

## Drankinstellingen

	Hoeveelheid
	Sterkte
	Aroma
	Melkaandeel
	Temperatuur

## Bediening

	In het menu teruggaan.
	Favoriet toevoegen.
	Favoriet wissen.
	Twee kopjes afnemen.

**Snelkeuze**

---

 ⋮ Snelkeuze openen.
 

---



---

 Kinderslot activeren of deactiveren.
 

---



---

 Wi-Fi inschakelen of uitschakelen.
 

---

## 6 Accessoires

Gebruik alleen originele accessoires. Deze zijn op het apparaat afgestemd.

Accessoires	Handel	Klantenservice
Reinigingstabletten	TCZ8001A	00312096
Ontkalkingstabletten	TCZ8002A	00312093
Waterfilter	TCZ7003	00575491
Microvezeldoekje	-	00460770
Verzorgingsset	TCZ8004A	00312107
Begrenzing voor openingshoek 92°	-	10020041

## 7 Voor het eerste gebruik

Bereid het apparaat voor voor het gebruik.

### 7.1 Apparaat voorbereiden en reinigen

Reinig het apparaat en de onderdelen. Volg de instructies met afbeeldingen aan het begin van deze gebruiksaanwijzing.

#### LET OP!

Ongeschikte bonen kunnen het maalwerk verstoppem.

- ▶ Alleen zuivere, gebrande espresso-bonen of bonenmengsels voor volautomaten gebruiken.
- ▶ Geen geglanceerde koffiebonen gebruiken.
- ▶ Geen gekarameliseerde koffiebonen gebruiken.
- ▶ Geen koffiebonen gebruiken die met suikerhoudende additieven zijn behandeld.

- ▶ Het reservoir niet met gemalen koffie vullen.

→ Fig. 21 - 23

**Opmerking:** Vul de watertank dagelijks met vers, koud water zonder koolzuur.

**Tip:** Om de kwaliteit optimaal te houden bewaart u de koffiebonen koel en afgesloten.

U kunt de koffiebonen meerdere dagen in het bonenreservoir bewaren zonder dat het aroma verloren gaat.

### 7.2 Waterhardheid bepalen

De juiste instelling van de waterhardheid is van belang, opdat het apparaat tijdig meldt dat het moet worden ontkalkt. U kunt de waterhardheid bepalen met behulp van het bijgevoegde teststrookje of opvragen bij uw waterleidingbedrijf.

1. Het teststrookje kort in schoon leidingwater dopen.
2. Laat het teststrookje uitlekken.

3. De waterhardheid na 1 minuut op het teststrookje aflezen.

De tabel toont de toekenning van de niveaus aan de graden van waterhardheid:

Stan d	Duitse hardheid in °dH	Totale hard- heid in mmol/ l
1	1-7	< 1,3
2	8-14	1,3-2,5
3	15-21	2,5-3,8
4 <sup>1</sup>	22-30	> 3,8

<sup>1</sup> Fabrieksinstelling

**Opmerking:** Als in het huis een wateronthardingsinrichting is geïnstalleerd, kunt u "Onthardingssysteem" instellen.

**Tip:** U kunt de instellingen op elk gewenst moment wijzigen.

→ "Basisinstellingen", Pagina 155

## 7.3 Waterfilter<sup>1</sup>

Met een waterfilter vermindert u de kalkafzettingen en vermindert u de verontreinigingen in het water.

### Waterfilter plaatsen

#### LET OP!

Mogelijke apparaatschade door verkalking.

- ▶ Het waterfilter bijtijds vervangen.
- ▶ Het waterfilter uiterlijk na 2 maanden vervangen.
- ▶ De meldingen op het display in acht nemen.

1. "Verzorging & onderhoud" kiezen.
2. "INTENZA-filter" kiezen en de aanwijzingen op het display volgen.

## Waterfilter vervangen of verwijderen

U kunt het apparaat ook zonder waterfilter gebruiken.



1. "Verzorging & onderhoud" kiezen.
2. "INTENZA-filter" kiezen.
3. "Vervangen" of "Verwijderen" kiezen en de aanwijzingen op het display volgen.

### Tips

- Wissel het waterfilter ook om hygiënische redenen.
- Met een waterfilter hoeft u het apparaat minder vaak te ontkalken.
- Wanneer u een waterfilter gebruikt, krijgt u koffiedranken met meer smaak.
- Spoel het geplaatste waterfilter vóór gebruik door een kopje heet water af te nemen, wanneer u het apparaat bijvoorbeeld tijdens een vakantie langere tijd niet hebt gebruikt.
- Het waterfilter is verkrijgbaar in de handel of via de klantenservice.  
→ "Accessoires", Pagina 147

## 7.4 Eerste keer in gebruik nemen

Breng na de aansluiting op het lichtnet de instellingen voor de eerste in gebruikneming aan. De eerste in gebruikneming verschijnt alleen als u voor het eerst inschakelt.

1. Open de deur van de machine.
2. De netspanningsschakelaar op I zetten.  
→ Fig. 
3. Sluit de deur van de machine.
4. Het apparaat met  inschakelen en wachten tot het apparaat is gespoeld.

<sup>1</sup> Afhankelijk van de apparaatuitvoering

- 5. Volg de aanwijzingen op het display op.
- ✓ Op het display ziet u de nodige aanwijzingen.

**Tip:** Druk op **i** om korte informatie op te roepen.

### Opmerkingen

- Als u Home Connect nu wilt installeren, volg dan de aanwijzingen in de Home Connect app.  
→ *"Home Connect instellen"*,  
*Pagina 154*
- Als de "Demonstratiemodus" actief is, functioneren alleen de displaymeldingen. U kunt geen drank afnemen of programma's uitvoeren.

## 7.5 Algemene aanwijzingen

Neem de aanwijzingen in acht om het apparaat optimaal te kunnen gebruiken.

### Opmerkingen

- Het apparaat is in de fabriek ingesteld op de standaardinstellingen voor optimaal gebruik.
- Bij elke drankbereiding wordt de geïntegreerde ventilator ingeschakeld en ca. 5-7 minuten na drankbereiding weer uitgeschakeld.
- De molen is in de fabriek ingesteld op een optimale werking. Wanneer de koffie er slechts druppelend uit komt of te dun is en te weinig crema heeft, kunt u de maalgraad aanpassen.  
→ *"Instellen van de maalfijnheid"*,  
*Pagina 151*
- Wanneer u het apparaat een bepaalde tijd niet bedient, gaat het apparaat automatisch uit. U kunt de tijdsduur wijzigen in de basisinstellingen. → *Pagina 156* U kunt de tijdsduur wijzigen in de basisinstellingen.

- De eerste drank heeft nog niet het volle aroma wanneer:
  - U het apparaat voor het eerst gebruikt.
  - U een serviceprogramma heeft uitgevoerd.
  - U het apparaat langere tijd niet heeft gebruikt.

De drank niet drinken.

---

## 8 De Bediening in essentie

### 8.1 Apparaat in- of uitschakelen

#### Opmerkingen

- De netschakelaar niet bedienen tijdens de werking.
  - Schakel het apparaat eerst uit met , voordat u de netschakelaar uitschakelt. Alleen dan kan het apparaat automatisch spoelen.
  - ▶ Druk op .
- Na het inschakelen toont het display het logo. Het apparaat spoelt automatisch wanneer het wordt in- en uitgeschakeld. Bij uitschakelen dampt het apparaat om te reinigen uit in de lekschaal. Wanneer het apparaat nog warm is wanneer het wordt ingeschakeld of wanneer er geen drank is afgenomen voordat het wordt uitgeschakeld, zal het apparaat niet spoelen.

### 8.2 Drankafname

In het navolgende leert u hoe u de drank van uw keuze kunt bereiden.

## **WAARSCHUWING** **Kans op brandwonden!**

Vers bereide dranken zijn zeer heet.

- ▶ De dranken indien nodig laten afkoelen.
- ▶ Huidcontact met naar buiten tredende vloeistoffen en dampen vermijden.

### **Opmerkingen**

- Bij enkele instellingen wordt de koffie in meerdere stappen bereid. Wacht tot de bereiding helemaal voltooid is.
- Als u een drank met melk wilt afnemen, moet u altijd een met melk gevuld reservoir met melkslangetje en aanzuigbuisje aansluiten.
- Het melkreservoir is speciaal voor dit apparaat ontwikkeld. Gebruik het melkreservoir uitsluitend voor het bewaren van melk in de koelkast bij huishoudelijk gebruik.
- Als het melksysteem niet is gereinigd, kunnen bij afname van heet water geringe hoeveelheden melk meekomen.

## **8.3 DoubleShot en TripleShot**

Uw apparaat maalt twee of drie keer koffie.

Om alleen lekkere en maagvriendelijke aroma's te verkrijgen maalt en bereidt het apparaat opnieuw koffiebonen.

Hoe langer het koffiezetten duurt, des te meer bittere stoffen en ongewenste aroma's vrijkomen. Bittere stoffen en ongewenste aroma's beïnvloeden de smaak en maagvriendelijkheid van de koffie.

**Opmerking:** De functies "DoubleShot" en "TripleShot" zijn afhankelijk van de gekozen sterkte en de grootte van de drank.

## **8.4 Koffiedrank met melk afnemen**

Ervaar bijvoorbeeld hoe u een latte macchiato bereidt.

### **WAARSCHUWING** **Kans op brandwonden!**

Het melksysteem wordt erg warm.

- ▶ Nooit het hete melksysteem aanraken.
- ▶ Het hete melksysteem laten afkoelen voordat u het aanraakt.

### **Vereisten**

- Het melkreservoir is geplaatst.
  - Het melksysteem is op de drankenverdeler aangesloten.
  - Het melkreservoir is met voldoende melk gevuld.
1. Plaats een glas onder de uitloop.
  2. "Klassieker" kiezen en op "Klassieker" drukken.
  3. "Latte macchiato" kiezen en op "Latte macchiato" drukken.
  4. De drankparameters instellen.
    - Om de vulhoeveelheid  $\odot$  te wijzigen, druk op de segmenten.
    - Om de sterkte te wijzigen, druk op  $\emptyset$  drukken en stel de sterkte via de segmenten in.
    - Om het melkaandeel te wijzigen, druk op  $\square$  drukken en stel het melkaandeel via de segmenten in.
  5. Druk op  $\text{start/stop}$  en wacht tot het proces is voltooid.
    - Druk op  $\text{start/stop}$  om de drankbereiding volledig te stoppen.
    - Op "Overslaan" drukken om alleen de actuele afname stap te stoppen.

### **Opmerkingen**

- Als u ca. 30 seconden lang geen instelling wijzigt, verlaat het apparaat de instelmodus.

- Het apparaat slaat de instellingen automatisch op.

### Tips

- U kunt de kopjes vóór de afname ook met heet water voorverwarmen.
- In plaats van melk kunt u ook plantaardige dranken zoals soja-melk gebruiken.
- De kwaliteit van het melkschuim is afhankelijk van de gebruikte soort melk of plantaardige drank.

## 8.5 Twee kopjes tegelijk afnemen

Afhankelijk van uw drank kunt u 2 kopjes tegelijk bereiden.

**Opmerking:** Als de functie "Double-Shot" of "TripleShot" actief is, is het niet mogelijk om twee kopjes tegelijk af te nemen.



1. De gewenste drank kiezen.
  2. Druk op .
  - ✓ Het display geeft de instelling  aan.
  3. Plaats twee kopjes links en rechts onder de uitloop.
  4. Druk op <sup>start</sup> <sub>stop</sub>.
- De drank wordt in 2 stappen bereid. De bonen worden in 2 malen gemalen.
- ✓ De drank wordt bereid en loopt vervolgens in de kopjes.
5. Wacht tot het proces volledig is voltooid.

---

## 9 Maalwerk

Uw apparaat heeft een instelbare molen, waarmee u de maalgraad van de koffiebonen individueel kunt aanpassen.

### 9.1 Instellen van de maalbaarheid

- ▶ De maalgraad met de schuif tussen heel fijn  en heel grof  instellen.  
→ Fig. 
- De instelling van de maalgraad slechts een beetje veranderen. De instelling van de maalgraad is pas merkbaar vanaf het tweede kopje.

**Tip:** Wanneer de koffie er slechts druppelend uit komt, stel de maalgraad dan grover in.

Wanneer de koffie te dun is en te weinig crema heeft, stel de maalgraad dan fijner in.

---

## 10 Melkreservoir-afzetgedeelte

Uw apparaat herkent als op het afzetgedeelte een melkreservoir staat.

### 10.1 Melkreservoir-afzetgedeelte gebruiken

1. Het melkreservoir of het melkpak aansluiten en op het afzetgedeelte plaatsen.
2. De bereiding starten.

**Opmerking:** Als de melding "Melkhouder plaatsen a.u.b." verschijnt, is er geen bereiding mogelijk.

### 10.2 Eigen melkhouder gebruiken<sup>1</sup>

Bij bepaalde apparaatseries kunt u uw eigen melkhouder gebruiken.

1. De eigen melkhouder klaarzetten.

---

<sup>1</sup> Afhankelijk van de apparaatuitvoering

2. De eigen melkhouder tarreren.  
→ "Overzicht Instellingen",  
Pagina 156

Het apparaat herkent aan de hand van het gewicht de hoeveelheid melk in de melkhouder of in het melkpak. Als er te weinig melk in de melkhouder is, verschijnt er een melding.

**Opmerking:** Als u de standaard melkhouder of een melkpak gebruikt, herkent het apparaat dit automatisch.

---

## 11 Kinderslot

Om kinderen tegen verbrandingen te beschermen kunt u het apparaat blokkeren.

### 11.1 Kinderslot inschakelen

**Vereiste:** Het apparaat is ingeschakeld.

1. Druk op ⋮.
  2. Druk op .
- ✓ Het kinderslot is geactiveerd.

### 11.2 Kinderslot uitschakelen

1. Druk op ⋮.
2. De vinger langs de ring bewegen tot de ring gevuld is.

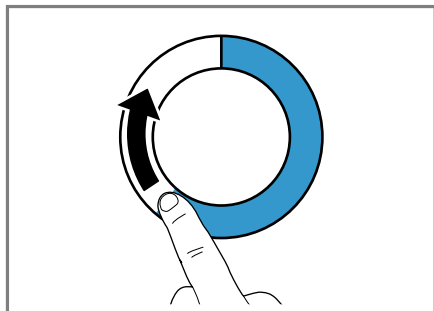

- ✓ De kinderbeveiliging is gedeactiveerd.

---

## 12 Favorieten

Sla individuele dranken op als favorieten om ze sneller te bereiden. Een favoriet bevat een drank met persoonlijke instellingen. U kunt de instellingen op elk moment wijzigen.

**Opmerking:** Om de instellingen te verlagen, op  drukken of de bereiding starten.

### 12.1 Favorieten uit favorieten-menu aanmaken

1. Druk op "Favorieten".
2. Druk op +.
3. Een drank kiezen.
4. De drankparameters instellen.
5. Druk op ☆.
6. De naam invoeren.
7. Druk op "Opslaan".

### 12.2 Favorieten uit Klassieker of Coffee World aanmaken

1. Een drank uit "Klassieker" of "Coffee World" kiezen.
2. De drankparameters instellen.
3. Op ☆ drukken.
4. De naam invoeren.
5. Druk op "Opslaan".

### 12.3 Favoriet wijzigen

1. Druk op "Favorieten".
2. Favoriet selecteren.
3. De wijzigingen uitvoeren.
4. Druk op .
5. Druk op "Opslaan".

### 12.4 Favoriet wissen

1. Druk op "Favorieten".
2. Favoriet selecteren.

3. Op ★ drukken.
4. Druk op "Verwijderen".

## 12.5 Favorieten sorteren

U kunt de volgorde van de favorieten wijzigen.

1. Druk op "Favorieten".
  2. Favoriet selecteren.
  3. Druk ten minste 3 seconden op de gekozen favoriet.
- ✓ Het display geeft alle favorieten weer, u kunt de favorieten met de vinger verschuiven.
  - ✓ De nieuwe volgorde is automatisch opgeslagen.

**Tip:** U kunt favorieten ook via de Home Connect app aanmaken, wijzigen, wissen of sorteren.

---

## 13 Home Connect

Dit apparaat is geschikt voor netwerken. Verbind uw apparaat met een mobiel eindapparaat om functies te kunnen bedienen via de Home Connect app, basisinstellingen aan te passen of de actuele gebruikstoestand te bewaken.

De Home Connect diensten zijn niet in elk land beschikbaar. De beschikbaarheid van de functie Home Connect is afhankelijk van de beschikbaarheid van de Home Connect diensten in uw land. Informatie hierover vindt u op: [www.home-connect.com](http://www.home-connect.com). Om Home Connect te kunnen gebruiken, dient u eerst de verbinding met het WLAN-thuisnetwerk (Wi-Fi<sup>1</sup>) en met de Home Connect app te configureren.

<sup>1</sup> Wi-Fi is een geregistreerd handelsmerk van de Wi-Fi Alliance.

<sup>2</sup> Apple App Store en het Apple App Store logo zijn handelsmerken van Apple Inc. Google Play en het Google Play logo zijn handelsmerken van Google LLC.

De Home Connect app leidt u door het gehele aanmeldingsproces. Volg de aanwijzingen in de Home Connect app om de instellingen aan te brengen.

**Tip:** Neem ook de aanwijzingen in de Home Connect app in acht.

### Opmerkingen

- Houd u aan de veiligheidsinstructies in deze gebruiksaanwijzing en zorg ervoor dat deze ook worden nageleefd wanneer u het apparaat via de Home Connect app bedient. → "*Veiligheid*", Pagina 139
- De bediening aan het apparaat heeft altijd voorrang. Gedurende deze tijd is de bediening via de Home Connect app niet mogelijk.

## 13.1 Home Connect app instellen

1. Installeer de Home Connect app op het mobiele eindapparaat.



2

2. De Home Connect app starten en de toegang voor Home Connect instellen.

De Home Connect app leidt u door het gehele aanmeldingsproces.

## 13.2 Home Connect instellen

### Vereisten

- U beschikt over een mobiel eindapparaat met een actuele versie van het iOS- of Android-besturingssysteem, bijvoorbeeld een smartphone.
- Het mobiele eindapparaat en het apparaat bevinden zich binnen het bereik van het Wi-Fi-signaal van uw thuisnetwerk.
- De Home Connect app is op het mobiele eindapparaat geïnstalleerd.

1. De Home Connect app openen en de volgende QR-code scannen.



2. De aanwijzingen in de Home Connect app opvolgen.

## 13.3 Home Connect instellingen

Pas Home Connect aan uw behoeften aan.

U vindt de Home Connect instellingen in de basisinstellingen van uw apparaat. Welke instellingen het display toont, hangt ervan af of Home Connect geïnstalleerd is en of het apparaat met het thuisnetwerk is verbonden.

## Overzicht van de Home Connect instellingen

Hier vindt u een overzicht van de "Home Connect" instellingen en netwerkinstellingen.

Basisinstelling	Keuze	Beschrijving
Home Connect Assistent	Start Verbinding verbreken	Mobiel apparaat toevoegen. Apparaat van het netwerk loskoppelen.
WiFi	Aan Uit	Schakel de draadloze module uit bij lange afwezigheid of om energie te besparen. <b>Opmerking:</b> In de netwerkgebonden stand-by heeft uw apparaat max. 2 W nodig.

Basisinstelling	Keuze	Beschrijving
Start op afstand	Aan Uit	Start op afstand in- en uitschakelen op het apparaat. <b>Opmerking:</b> Met de "Home Connect" app is alleen uitschakelen mogelijk.
Software-update	-	<b>Opmerking:</b> Deze instelling is alleen beschikbaar bij een software-update.

**Opmerking:** Als "WiFi" en starten op afstand zijn ingeschakeld, verschijnt  op het display.

### 13.4 Afstandsdiagnose

De klantenservice kan via de diagnose op afstand toegang verkrijgen tot uw apparaat als u zich met de desbetreffende wens tot de klantenservice richt, uw apparaat met de Home Connect server verbonden is en de diagnose op afstand in het land waarin u het apparaat gebruikt, beschikbaar is.

**Tip:** Meer informatie alsook aanwijzingen over de beschikbaarheid van de diagnose op afstand in uw land vindt u in het gedeelte *service/support* van de lokale website: [www.home-connect.com](http://www.home-connect.com).

### 13.5 Bescherming persoonsgegevens

Neem de aanwijzingen m.b.t. de bescherming van de persoonsgegevens in acht.

Wanneer uw apparaat voor de eerste keer wordt verbonden met een thuisnetwerk dat op het internet is aangesloten, geeft het de volgende

gegevenscategorieën door aan de Home Connect server (eerste registratie):

- Eenduidige identificatie van het apparaat (bestaande uit apparaatsleutels en het MAC-adres van de ingebouwde Wi-Fi communicatiemodule).
- Veiligheidscertificaat van de Wi-Fi communicatiemodule (voor de informatietechnische beveiliging van de verbinding).
- De actuele software- en hardwareversie van uw huishoudapparaat.
- Status van een eventuele eerdere reset naar de fabrieksinstellingen.

Bij de eerste registratie wordt het gebruik van de Home Connect functionaliteiten voorbereid. Deze registratie dient pas te worden uitgevoerd op het moment dat u voor het eerst van de Home Connect functionaliteiten gebruik wilt maken.

**Opmerking:** Let erop dat de Home Connect functionaliteiten alleen kunnen worden gebruikt in combinatie met de Home Connect app. Informatie over gegevensbescherming kan worden opgeroepen in de Home Connect app.

## 14 Basisinstellingen

U kunt de basisinstellingen van uw apparaat volgens uw wensen instellen en extra functies oproepen.

## 14.1 Instellingen wijzigen.

1. "Instellingen" kiezen.
  - ✓ Het display geeft de lijst van instellingen weer.
2. De gewenste instelling veranderen.
  - ✓ Het apparaat slaat de instelling automatisch op.

3. Druk op < om in het menu terug te gaan.
4. Druk op  om de instellingen af te sluiten.

**Tip:** Druk op  om korte informatie op te roepen.

## 14.2 Overzicht Instellingen

Hier vindt u een overzicht van de "Instellingen".

Taal		Taal instellen.
Home Connect	Home Connect Assistent	→ " <i>Home Connect instellen</i> ", Pagina 154
Tijd		Actuele tijd instellen of automatisch via Home Connect laten weergeven.
Display-instellingen	Helderheid	Lichtsterkte in stappen instellen.
	Nachtdimstand	Displayverduistering inschakelen en uitschakelen.
	Tijdsweergave	Tijdsweergave na de apparaatuitschakeling inschakelen en uitschakelen.
	Tijd	Weergave van de tijd instellen.
Geluiden	Afstelling	<ul style="list-style-type: none"> <li>■ Horizontale en verticale afstelling van het display instellen.</li> <li>■ Optimalisatie en centrering van de displayweergave op de kijkhoek instellen.</li> </ul>
	Toetssignaal	Geluid uitschakelen en inschakelen.
	Volume	Volume in standen instellen.
<sup>1</sup> Afhankelijk van de apparaatuitvoering		

	Geluidssignaal	Geluid uitschakelen en inschakelen.
	Startmelodie	Geluid bij het starten van het apparaat uitschakelen en inschakelen.
Drankinstellingen	Bereidingstemperatuur	Bereidingstemperatuur instellen.
	Melkvolgorde	Volgorde van melk en koffie instellen.
	Latte macchiato pauze	Pauze tussen melk en koffie instellen.
Apparaatinstellingen	Verlichting	Helderheid van de verlichting in stappen instellen.
	Automatisch uitschakelen	Tijdsduur waarna het apparaat wordt uitgeschakeld, instellen.
	Waterhardheid	Waterhardheid instellen.
	Melkreservoir <sup>1</sup>	Melkpak of individueel melkreservoir instellen. <b>Opmerking:</b> Als u het standaard melkreservoir gebruikt, herkent het apparaat dit automatisch.
Personalisering	Startcategorie	Menuweergave na het inschakelen instellen, bijv. "Klassieker".
Fabrieksinstellingen	Apparaat terugzetten naar de fabrieksinstellingen?	Persoonlijke instellingen terugzetten naar de fabrieksinstellingen.
Demonstratiemodus	Bedrijfsmodus voor demonstratiedoeleinden	"Demonstratiemodus" inschakelen of uitschakelen.
Apparaatinformatie	Drankenteller	Aantal afgenomen dranken weergeven.
	Reinigingsinformatie	Tijdsduur tot de volgende vervanging van het waterfilter of de start van een serviceprogramma weergeven.
	Versie-informatie	Apparaatgegevens weergeven.

<sup>1</sup> Afhankelijk van de apparaatuitvoering

<sup>1</sup> Afhankelijk van de apparaatuitvoering

## 15 Reiniging en onderhoud

Reinig en onderhoud uw apparaat zorgvuldig om er voor te zorgen dat het lang goed blijft werken.

### 15.1 Vaatwasserbestendigheid

Hier vindt u een overzicht van de onderdelen die u in de vaatwasser kunt reinigen.

#### LET OP!

Sommige componenten zijn temperatuurgevoelig en kunnen bij de reiniging in de vaatwasser worden beschadigd.

- ▶ De gebruiksaanwijzing van de vaatwasser in acht nemen.

- ▶ Alleen vaatwasserbestendige componenten in de vaatwasser reinigen.
- ▶ Alleen programma's gebruiken die de componenten niet boven 60°C verhitten.

Geschikt:

- Lekschaal
- Afdekking lekschaal
- Koffiedikreservoir
- Opvangschaal
- Melkreservoir met deksel en bodem
- Afzetgedeelte voor melkreservoir
- Drankenverdeler
- Melksysteem

Niet geschikt:

- Watertank
- Deksel van watertank
- Zetgroep
- Afdekking uitloop
- Afdekking van de bereidingsruimte
- Lade voor toebehoren
- Bonenreservoir
- Deksel bonenreservoir

### 15.2 Reinigingsmiddelen

Gebruik alleen geschikte reinigingsmiddelen.

#### LET OP!

Ongeschikte reinigingsmiddelen kunnen de oppervlakken van het apparaat beschadigen.

- ▶ Geen scherpe of schurende reinigingsmiddelen gebruiken.
- ▶ Gebruik geen reinigingsmiddelen die alcohol of spiritus bevatten.

- ▶ Geen harde schuur- of afwaspontjes gebruiken.
- ▶ Ongeschikte reinigingsmiddelen en ontkalkingsmiddelen kunnen het apparaat beschadigen.
- ▶ Voor het ontkalken geen puur citroenzuur, azijn of middelen op azijnbasis gebruiken.
- ▶ Geen ontkalkingsmiddel met fosforzuur gebruiken.

- ▶ Gebruik alleen ontkalkingstabletten en reinigingstabletten die speciaal voor het apparaat zijn ontwikkeld.  
→ "Accessoires", Pagina 147

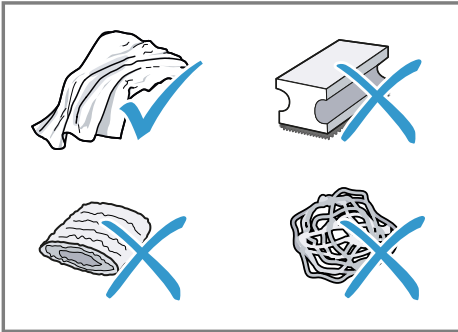

### Tips

- Was nieuwe sponsdoekjes grondig uit om eventuele zouten hieruit te verwijderen. Deze zouten kunnen een roestlaagje op roestvrijstalen oppervlakken veroorzaken.
- Verwijder resten van kalk, koffie, melk, reinigungs- en ontkalkingsoplossingen altijd zo snel mogelijk om corrosievorming te voorkomen.

## 15.3 Apparaat reinigen

### ⚠ WAARSCHUWING

#### Kans op elektrische schok!

Binnendringend vocht kan een schok veroorzaken.

- ▶ Nooit het apparaat of het netsnoer in water dompelen.
- ▶ Op de stekkerverbinding van het apparaat mag geen vloeistof overlopen.
- ▶ Geen stoomreiniger of hogedrukreiniger gebruiken om het apparaat te reinigen.

### ⚠ WAARSCHUWING

#### Kans op brandwonden!

Enkele apparaatonderdelen worden zeer heet.

- ▶ Nooit hete apparaatonderdelen aanraken.
  - ▶ Na het gebruik de hete apparaatonderdelen laten afkoelen voordat u deze aanraakt.
1. De behuizing, de hoogglansoppervlakken en het bedieningspaneel reinigen met het meegeleverde microvezeldoekje.
  2. De uitloop na de drankafname reinigen met een zachte, vochtige doek.
  3. De watertank spoelen met helder, vers water.
  4. Wanneer het apparaat, bijvoorbeeld tijdens een vakantie, langere tijd niet is gebruikt, moet het volledige apparaat inclusief uitneembare delen zoals zetgroep of watertank worden gereinigd.

**Opmerking:** Het apparaat wordt automatisch gespoeld als u het in koude toestand inschakelt of na afname van koffie uitschakelt. Zo reinigt het systeem zichzelf.

## 15.4 Lekschaal en koffiedikreservoir reinigen

Leeg en reinig de lekschaal en het koffiedikreservoir dagelijks om afzettingen te voorkomen. Volg de geïllustreerde instructies aan het begin van deze gebruiksaanwijzing.

→ Fig. **26** - **28**

## 15.5 Melkreservoir reinigen

Reinig het melkreservoir om hygiënische redenen regelmatig. U kunt het melkreservoir in de vaatwasser reinig-

gen. Volg de geïllustreerde instructies aan het begin van deze gebruiksaanwijzing.

→ Fig. 19 - 22

## 15.6 Serviceprogramma's

Gebruik de serviceprogramma's wanneer u een waterfilter aanbrengt of verwijderd, of het apparaat grondig wilt reinigen. Uw apparaat meldt wanneer u een serviceprogramma moet uitvoeren, bijv. reinigen.

### LET OP!

Een ondeskundige of niet bijtijds uitgevoerde reiniging en ontkalking kan het apparaat beschadigen.

- ▶ Voer het ontkalken onmiddellijk volgens de instructies uit.
- ▶ Alleen reinigingstabletten in de bereidingspot van de zetgroep doen.
- ▶ Geen ontkalkingstabletten of andere middelen in de bereidingspot van de zetgroep doen.

### Opmerkingen

- Op het display wordt aangegeven hoe ver het proces is voortgeschreden.
- Als het apparaat is geblokkeerd, kan dit pas weer na het ontkalken worden bediend.

**Tip:** Verwijder en reinig in aanvulling op de automatische spoeling regelmatig de zetgroep.

### Serviceprogramma's gebruiken

1. "Verzorging & onderhoud" kiezen.
2. Druk op "Verzorging & onderhoud".
  - ✓ Het display geeft een lijst aan.
3. Druk op het gewenste programma.
  - ✓ Op het display ziet u de nodige aanwijzingen.

## Overzicht serviceprogramma's

Hier vindt u een overzicht van de serviceprogramma's.

**Opmerking:** Het startscherm toont het resterende aantal af te nemen dranken tot de uitvoering van het programma en de tijdsduur.

INTENZA-filter	Waterfilter plaatsen, vervangen of verwijderen.
Melksysteem reiniging	Melksysteem automatisch spoelen.
calc'nClean	Reinigen en ontkalken combineren. Leidingen van kalk- en koffieresten ontdoen.
Reiniging	Leidingen van koffieresten ontdoen.
Ontkalken	Leidingen van kalkresten ontdoen.
Vorstbescherming	Leidingen legen om het apparaat tijdens transport of opslag te beschermen.
Reiniging zetgroep	Op het display worden de stappen voor een optimale reiniging van de zetgroep weergegeven.
Reiniging drankensysteem	Op het display worden de stappen voor een optimale reiniging van de uitloop weergegeven.
	Als een serviceprogramma wordt onderbroken, bijv. door een stroomuitval, wordt het apparaat automatisch gespoeld. Daarna is het apparaat weer bedrijfsklaar.

**Tips**

- Wanneer u de programma's "Ontkalken" of "calc'nClean" start, zet u een kan met een inhoud van minimaal 0,5 l klaar.
- Wanneer u een waterfilter gebruikt, wordt het tijdsinterval tot aan de vereiste uitvoering van het serviceprogramma langer.
- U kunt "Ontkalken" en "Reiniging" gecombineerd laten uitvoeren met het serviceprogramma "calc'nClean".

## 16 Storingen verhelpen

Kleinere storingen aan het apparaat kunt u zelf verhelpen. Raadpleeg voordat u contact opneemt met de klantenservice de informatie over het verhelpen van storingen. Zo voorkomt u onnodige kosten.

### WAARSCHUWING

#### Kans op elektrische schok!

Ondeskundige reparaties zijn gevaarlijk.

- ▶ Alleen daarvoor geschoold vakpersoneel mag reparaties aan het apparaat uitvoeren.
- ▶ Er mogen uitsluitend originele reserveonderdelen worden gebruikt voor reparatie van het apparaat.
- ▶ Als het netsnoer van dit apparaat beschadigd raakt, dient dit te worden vervangen door een speciaal snoer dat verkrijgbaar is bij de fabrikant of de servicedienst.

Storing	Oorzaak en probleemoplossing
Home Connect functi-oneert niet correct.	Verschillende oorzaken zijn mogelijk. <ul style="list-style-type: none"> <li>▶ Ga naar <a href="http://www.home-connect.com">www.home-connect.com</a>.</li> </ul>
Apparaat geeft alleen water af, geen koffie.	Leeg bonenreservoir wordt niet door het apparaat herkend. <ul style="list-style-type: none"> <li>▶ Vu koffiebonen bij.</li> </ul>
	Koffieschacht op de zetgroep is verstopt. <ul style="list-style-type: none"> <li>▶ Reinig de zetgroep.</li> </ul>
	Bonen zijn te vettig en vallen niet in het maalwerk. <ul style="list-style-type: none"> <li>▶ Tik licht tegen het bonenreservoir.</li> <li>▶ Gebruik een andere koffiesoort.</li> <li>▶ Gebruik geen vette bonen.</li> <li>▶ Reinig het lege bonenreservoir met een vochtige doek.</li> </ul>
	Zetgroep is niet correct aangebracht. <ol style="list-style-type: none"> <li>1. Controleer of de zetgroep correct is aangebracht en stevig is vergrendeld.</li> <li>2. Schuif de rode hendel bovenaan naar links.</li> <li>3. Plaats de afdekking van de bereidingsruimte.</li> </ol>
Apparaat geeft geen melkschuim af.	Melksysteem is verontreinigd. <ul style="list-style-type: none"> <li>▶ Reinig het melksysteem in de vaatwasser.</li> </ul>
	Melkbuisje bereikt de melk niet. <ul style="list-style-type: none"> <li>▶ Gebruik meer melk.</li> <li>▶ Controleer of het melkbuisje zich in de melk bevindt.</li> </ul>

<b>Storing</b>	<b>Oorzaak en probleemoplossing</b>
Apparaat geeft geen melkschuim af.	Het apparaat is sterk verkalkt. ▶ Ontkalk het apparaat.
Melksysteem zuigt geen melk aan.	Melksysteem is niet juist in elkaar gezet. ▶ Zet het melksysteem correct in elkaar.  Melkbuisje bereikt de melk niet. ▶ Gebruik meer melk. ▶ Controleer of het melkbuisje zich in de melk bevindt.
Melkschuim is te koud.	Melk is te koud. ▶ Gebruik lauwe melk.
Apparaat geeft geen heet water af.	Drankenverdeler is verontreinigd. ▶ Reinig de drankenverdeler in de vaatwasser.
Apparaat geeft geen drank af.	Er zit lucht in het waterfilter. <b>1.</b> Dompel het waterfilter met de opening naar boven zo lang in water tot er geen luchtbelletjes meer ontsnappen. <b>2.</b> Breng het filter hierna aan. ▶ Druk het waterfilter stevig en recht in de tankaansluiting.  Resten ontkalkingsmiddel verstoppen watertank. <b>1.</b> Verwijder de watertank. <b>2.</b> Reinig de watertank grondig.
Op binnenste apparaatbodemplaat bevindt zich lekwater.	Lekschaal is te vroeg uitgenomen. ▶ Verwijder de lekschaal pas enkele seconden na de laatste drankafname.
De zetgroep kan niet worden verwijderd.	Vergrendeling kan niet worden ontgrendeld, zetgroep klemt. ▶ Schakel het apparaat uit en na 3 minuten opnieuw in.
Maalwerk start niet.	Apparaat is te heet. <b>1.</b> Koppel het apparaat los van het stroomnet. <b>2.</b> Wacht 1 uur om het apparaat te laten afkoelen.
Maalwerk maalt geen bonen ondanks gevuld bonenreservoir.	Bonen zijn te vettig en vallen niet in het maalwerk. ▶ Tik licht tegen het bonenreservoir. ▶ Gebruik een andere koffiesoort. ▶ Gebruik geen vette bonen. ▶ Reinig het lege bonenreservoir met een vochtige doek.

<b>Storing</b>	<b>Oorzaak en probleemoplossing</b>
Sterk wisselende koffie- of melkschuimkwaliteit.	Het apparaat is verkalkt. <ul style="list-style-type: none"> <li>▶ Ontkalk het apparaat.</li> </ul>
Wisselende melkschuimkwaliteit.	Melkschuimkwaliteit is afhankelijk van gebruikte soort melk of plantaardige drank. <ul style="list-style-type: none"> <li>▶ Optimaliseer het resultaat via de keuze van de soort melk of plantaardige drank.</li> </ul>
Koffie wordt niet of slechts druppelsgewijs afgegeven. Ingestelde inhoud wordt niet bereikt.	Maalgraad is te fijn ingesteld. <ul style="list-style-type: none"> <li>▶ Stel de maalgraad grover in.</li> </ul> <p>Het apparaat is sterk verkalkt.</p> <ul style="list-style-type: none"> <li>▶ Ontkalk het apparaat.</li> </ul> <p>Er zit lucht in het waterfilter.</p> <ol style="list-style-type: none"> <li>1. Dompel het waterfilter met de opening naar boven zo lang in water tot er geen luchtbelletjes meer ontsnappen.</li> <li>2. Breng het filter hierna aan.</li> </ol> <p>Apparaat is verontreinigd.</p> <ul style="list-style-type: none"> <li>▶ Reinig de zetgroep.</li> <li>▶ Ontkalk en reinig het apparaat.</li> </ul>
Koffie heeft geen crema laag.	Koffiesoort is niet optimaal. <ul style="list-style-type: none"> <li>▶ Gebruik een koffiesoort met een hoger aandeel Robusta-bonen.</li> <li>▶ Gebruik een donkerder gebrande soort bonen.</li> </ul> <p>De bonen zijn niet meer brandvers.</p> <ul style="list-style-type: none"> <li>▶ Gebruik verse bonen.</li> </ul> <p>Maalgraad is niet op koffiebonen afgestemd.</p> <ul style="list-style-type: none"> <li>▶ Stel de maalgraad fijner in.</li> </ul>
Koffie is te zuur.	Maalgraad is te grof ingesteld. <ul style="list-style-type: none"> <li>▶ Stel de maalgraad fijner in.</li> </ul> <p>Koffiesoort is niet optimaal.</p> <ul style="list-style-type: none"> <li>▶ Gebruik een koffiesoort met een hoger aandeel Robusta-bonen.</li> <li>▶ Gebruik een donkerder gebrande soort bonen.</li> </ul>
De koffie is te bitter.	Maalgraad is te fijn ingesteld. <ul style="list-style-type: none"> <li>▶ Stel de maalgraad grover in.</li> </ul> <p>Koffiesoort is niet optimaal.</p> <ul style="list-style-type: none"> <li>▶ Gebruik een andere koffiesoort.</li> </ul>
Koffie smaakt verbrand.	Maalgraad is te fijn ingesteld. <ul style="list-style-type: none"> <li>▶ Stel de maalgraad grover in.</li> </ul>

<b>Storing</b>	<b>Oorzaak en probleemoplossing</b>
Koffie smaakt verbrand.	Koffiesoort is niet optimaal. ▶ Gebruik een andere koffiesoort.
	Koffietemperatuur is te hoog ingesteld. ▶ Stel de koffietemperatuur lager in.
Het koffiedik is niet compact en te nat.	Maalgraad is niet optimaal ingesteld. ▶ Stel de maalgraad grover of fijner in.
	Bonen zijn te vettig. ▶ Gebruik een andere bonensoort.
Displaymelding "Zetgroep plaatsen a.u.b." verschijnt.	Afdekking is onjuist aangebracht. <b>1.</b> Controleer of de zetgroep correct is aangebracht en stevig is vergrendeld. <b>2.</b> Schuif de rode hendel bovenaan naar links. <b>3.</b> Plaats de afdekking van de bereidingsruimte.
Displaymelding "Watertank vullen a.u.b." verschijnt ondanks volle watertank.	Watertank is onjuist aangebracht. ▶ Breng de watertank juist aan.
	Er is koolzuurhoudend water in de watertank aanwezig. ▶ Vul de watertank met schoon leidingwater.
	Vlotter in de watertank zit vast. <b>1.</b> Verwijder de watertank. <b>2.</b> Reinig de watertank grondig.
	Nieuw waterfilter is niet volgens de gebruiksaanwijzing gespoeld. <b>1.</b> Spoel het waterfilter volgens de gebruiksaanwijzing. <b>2.</b> Neem het waterfilter in gebruik.
	Er zit lucht in het waterfilter. <b>1.</b> Dompel het waterfilter met de opening naar boven zo lang in water tot er geen luchtballen meer ontspinnen. <b>2.</b> Breng het filter hierna aan.
	Waterfilter is oud. ▶ Breng een nieuw waterfilter aan.
	Door kalkafzettingen in de watertank raakt het systeem verstopt. <b>1.</b> Reinig de watertank grondig. <b>2.</b> Start het ontkalkingsprogramma.
Displaymelding "E61: zetgroep reinigen a.u.b." verschijnt.	Zetgroep is verontreinigd. ▶ Reinig de zetgroep.
	Mechanisme van zetgroep beweegt stroef.

<b>Storing</b>	<b>Oorzaak en probleemoplossing</b>
Displaymelding "E61: zetgroep reinigen a.u.b." verschijnt.	<ul style="list-style-type: none"><li>▶ Reinig de zetgroep.</li></ul>
Displaymelding Onjuiste spanning verschijnt.	Problemen bij de spanningsvoorziening houden aan. <ul style="list-style-type: none"><li>▶ Gebruik het apparaat alleen bij 220 - 240 V.</li></ul>
Displaymelding Apparaat opnieuw starten verschijnt.	Apparaat heeft een storing. <ol style="list-style-type: none"><li>1. Zet de netschakelaar op <math>\bigcirc</math> en wacht 60 seconden.</li><li>2. Zet de netschakelaar op <math>\text{I}</math>.</li></ol>
Displaymelding calc'nClean verschijnt erg vaak.	Onthard water bevat nog geringe hoeveelheden kalk. <ol style="list-style-type: none"><li>1. Breng een nieuw waterfilter aan.</li><li>2. Stel de waterhardheid juist in.</li></ol> <p>Onjuist of onvoldoende ontkalkingsmiddel gebruikt.</p> <ul style="list-style-type: none"><li>▶ Gebruik uitsluitend geschikte tabs voor het ontkalken.</li></ul> <p>Serviceprogramma is niet volledig uitgevoerd.</p> <ul style="list-style-type: none"><li>▶ Start het serviceprogramma "Speciaal spoelen I". → "Serviceprogramma's", Pagina 160</li></ul>

## 17 Transporteren, opslaan en afvoeren

### 17.1 Vorstbeveiliging activeren

Bescherm het apparaat tijdens transport en opslag tegen de inwerking van vorst.

#### LET OP!

Vloeistoffen in het apparaat kunnen het apparaat tijdens transport of opslag beschadigen.

- ▶ Voorafgaand aan transport of opslag het leidingsysteem leegmaken.
1. Het programma "Vorstbescherming" uitvoeren.  
→ "Overzicht serviceprogramma's", Pagina 160
  2. Haal de stekker van het apparaat uit het stopcontact.

### 17.2 Afvoeren van uw oude apparaat

Door een milieuvriendelijke afvoer kunnen waardevolle grondstoffen opnieuw worden gebruikt.

1. De stekker van het netsnoer uit het stopcontact trekken.
2. Het netsnoer doorknippen.
3. Voer het apparaat milieuvriendelijk af.

Bij uw dealer en uw gemeente- of deelraadskantoor kunt u informatie verkrijgen over de actuele afvoermethoden.



Dit apparaat is gekenmerkt in overeenstemming met de Europese richtlijn 2012/19/EU betreffende afgedankte

elektrische en elektronische apparatuur (waste electrical and electronic equipment - WEEE).

De richtlijn geeft het kader aan voor de in de EU geldige terugname en verwerking van oude apparaten.

## 18 Servicedienst

Originele vervangende onderdelen die relevant zijn voor de werking in overeenstemming met de desbetreffende Ecodesign-verordening kunt u voor de duur van ten minste 7 jaar vanaf het moment van in de handel brengen van het apparaat binnen de Europese Economische Ruimte bij onze servicedienst verkrijgen.

**Opmerking:** Het inschakelen van de servicedienst in het kader van de fabrieksgarantievoorwaarden is gratis.

Gedetailleerde informatie over de garantieperiode en garantievoorwaarden in uw land kunt u opvragen bij onze servicedienst, uw dealer of op onze website.

Als u contact opneemt met de servicedienst, hebt u het productnummer (E-Nr.), het productienummer (FD) en het volgnummer (Z-Nr.) van het apparaat nodig.

De contactgegevens van de servicedienst vindt u in de meegeleverde servicedienstlijst of op onze website.

### 18.1 Productnummer (E-Nr.), productienummer (FD) en volgnummer (Z-Nr.)

Het productnummer (E-Nr.), het productienummer (FD) en het volgnummer (Z-Nr.) vindt u op het typeplaatje van het apparaat.

Om uw apparaatgegevens en de servicedienst-telefoonnummers snel terug te kunnen vinden, kunt u de gegevens noteren.

---

## 19 Technische gegevens

Spanning	220– 240 V ~
Frequentie	50 / 60 Hz
Aansluitwaarde	1500 W
Maximale pompdruk, statisch	20 bar
Maximale capaciteit, watertank (zonder filter)	2,2 l
Maximale capaciteit, bonenreservoir	400 g
Lengte netsnoer	170 cm
Apparaathoogte	44,6 cm
Apparaatbreedte	59,4 cm
Apparaatdiepte	39,6 cm
Gewicht, leeg	20,6 kg
Type maalwerk	Keramisch

Dit product bevat lichtbronnen van de energieklasse D en F. De lichtbronnen zijn leverbaar als reserveonderdeel en mogen uitsluitend door een hiervoor opgeleide monteur worden vervangen.

### 19.1 Informatie over vrije software en opensource-software

Dit product bevat softwarecomponenten die door de houders van de intellectuele eigendom als vrije software of opensourcesoftware zijn gelicentieerd.

De informatie over de betreffende licentie is in het huishoudapparaat opgeslagen. Daarnaast kunt u deze licentie-informatie via de Home Connect app raadplegen: 'Profiel -> Juridische informatie -> Licentie-informatie'.<sup>1</sup> Verder kunt u de licentie-informatie downloaden via de productwebsite. (Zoek daarvoor op de productwebsite naar uw apparaatmodel en de bijbehorende documentatie.) In plaats daarvan kunt u de betreffende informatie ook aanvragen via [ossrequest@bshg.com](mailto:ossrequest@bshg.com) of BSH Hausgeräte GmbH, Carl-Wery-Str. 34, D-81739 München.

De broncode wordt u op verzoek ter beschikking gesteld.

Zend een daartoe strekkend verzoek naar [ossrequest@bshg.com](mailto:ossrequest@bshg.com) of BSH Hausgeräte GmbH, Carl-Wery-Str. 34, D-81739 München.

Onderwerp: „OSSREQUEST“

De kosten voor de afhandeling van uw verzoek worden u in rekening gebracht. Dit aanbod geldt gedurende drie jaar vanaf de datum van aankoop of ten minste gedurende de periode waarin wij support en reserveonderdelen voor het betreffende apparaat bieden.

---

## 20 Conformiteitsverklaring

Hierbij verklaart BSH Hausgeräte GmbH, dat het apparaat met Home Connect functionaliteit voldoet aan de fundamentele vereisten en de overige toepasselijke bepalingen van de Richtlijn 2014/53/EU.

---

<sup>1</sup> Afhankelijk van de apparaatuitvoering

Een uitvoerige RED conformiteitsverklaring vindt u op het internet onder [www.bosch-home.com](http://www.bosch-home.com) op de productpagina van uw apparaat bij de aanvullende documenten.



2,4-GHz-band (2400–2483,5 MHz):  
max. 100 mW

5-GHz-band (5150–5350 MHz +  
5470–5725 MHz): max. 100 mW

	BE	BG	CZ	DK	DE	EE	IE	el	ES
	FR	HR	IT	CY	LI	LV	LT	LU	HU
	MT	NL	AT	PL	PT	RO	SI	SK	FI
	SE	NO	CH	TR	IS	UK (NI)			
5 GHz WLAN (WiFi): alleen voor het gebruik binnenshuis.									
	AL	GA	MD	ME	MK	RS	UK	UA	
5 GHz WLAN (WiFi): alleen voor het gebruik binnenshuis.									

**Para más información, consulte la Guía del usuario digital.**



## Tabla de contenidos

<b>1 Seguridad .....</b>	<b>172</b>		
1.1 Advertencias de carácter general.....	172	7.4 Realizar la primera puesta en marcha .....	182
1.2 Uso conforme a lo prescrito ..	172	7.5 Indicaciones generales .....	182
1.3 Limitación del grupo de usuarios.....	172	<b>8 Manejo básico .....</b>	<b>183</b>
1.4 Instalación segura .....	173	8.1 Conectar o desconectar el aparato .....	183
1.5 Uso seguro.....	174	8.2 Preparación de bebidas.....	183
<b>2 Evitar los daños materiales .....</b>	<b>177</b>	8.3 DobleShot y TripleShot.....	183
<b>3 Protección del medio ambiente y ahorro .....</b>	<b>177</b>	8.4 Preparar café con leche.....	183
3.1 Eliminación del embalaje .....	177	8.5 Preparación de dos tazas al mismo tiempo.....	184
3.2 Ahorro de energía .....	177	<b>9 Molinillo .....</b>	<b>184</b>
<b>4 Instalación y conexión.....</b>	<b>177</b>	9.1 Ajuste del grado de molido... ..	185
4.1 Volumen de suministro .....	177	<b>10 Superficie reposarecipientes del recipiente de leche.....</b>	<b>185</b>
4.2 Montar y conectar el aparato. .	178	10.1 Utilización de la superficie reposarecipientes del recipiente de leche.....	185
4.3 Conexión del aparato a la red eléctrica.....	178	10.2 Utilizar tu propio recipiente de leche <sup>1</sup> .....	185
<b>5 Familiarizándose con el aparato.....</b>	<b>178</b>	<b>11 Seguro para niños.....</b>	<b>185</b>
5.1 Aparato.....	178	11.1 Activar el seguro para niños.....	185
5.2 Panel de mandos .....	179	11.2 Desactivación del seguro a prueba de niños .....	185
<b>6 Accesorios .....</b>	<b>180</b>	<b>12 Favoritos.....</b>	<b>186</b>
<b>7 Antes de usar el aparato por primera vez.....</b>	<b>180</b>	12.1 Crear favoritos del menú favoritos .....	186
7.1 Preparar y limpiar el aparato .	180	12.2 Crear favoritos de Clásicos o Coffee World .....	186
7.2 Determinar la dureza del agua .....	181	12.3 Modificar favoritos .....	186
7.3 Filtro de agua <sup>1</sup> .....	181		

<sup>1</sup> Según el equipamiento del aparato

12.4 Eliminar favoritos.....	186	<b>19 Características técnicas .....</b>	<b>201</b>
12.5 Clasificar favoritos.....	186	19.1 Informaciones referentes al software libre y de código abierto .....	201
<b>13 Home Connect .....</b>	<b>186</b>	<b>20 Declaración de conformidad .</b>	<b>202</b>
13.1 Configurar la aplicación Home Connect .....	187		
13.2 Configurar Home Connect ...	187		
13.3 Ajustes de Home Connect ...	188		
13.4 Diagnóstico remoto.....	188		
13.5 Protección de datos.....	189		
<b>14 Ajustes básicos.....</b>	<b>189</b>		
14.1 Modificar ajustes .....	189		
14.2 Vista general Ajustes.....	189		
<b>15 Cuidados y limpieza.....</b>	<b>191</b>		
15.1 Componentes adecuados para lavavajillas .....	191		
15.2 Productos de limpieza.....	192		
15.3 Limpieza del aparato.....	193		
15.4 Limpiar la bandeja de go- teo y el recipiente para po- sos de café.....	193		
15.5 Limpieza del recipiente de leche.....	193		
15.6 Programas de manteni- miento.....	193		
<b>16 Solucionar pequeñas averí- as.....</b>	<b>195</b>		
<b>17 Transporte, almacenamien- to y eliminación de dese- chos .....</b>	<b>200</b>		
17.1 Activar la protección contra las bajas temperaturas.....	200		
17.2 Eliminación del aparato usado.....	200		
<b>18 Servicio de Asistencia Téc- nica .....</b>	<b>200</b>		
18.1 Número de producto (E- Nr.), número de fabricación (FD) y número de conteo (Z-Nr.) .....	201		



## 1 Seguridad

---

Tenga en cuenta las siguientes indicaciones de seguridad.

### 1.1 Advertencias de carácter general

- Lea atentamente estas instrucciones.
- Conservar las instrucciones y la información del producto para un uso posterior o para futuros propietarios.
- No conecte el aparato en el caso de que haya sufrido daños durante el transporte.

### 1.2 Uso conforme a lo prescrito

Utilizar el aparato únicamente:

- para elaborar bebidas calientes.
- en el uso doméstico privado y en espacios cerrados del entorno doméstico.
- hasta a una altura de 2000 m sobre el nivel del mar.

### 1.3 Limitación del grupo de usuarios

Este aparato podrá ser usado por niños a partir de 8 años y por personas con limitaciones físicas, sensoriales o mentales, o que carezcan de conocimientos o de experiencia, siempre que cuenten con la supervisión de una persona responsable de su seguridad o hayan sido instruidos previamente en su uso y hayan comprendido los peligros que pueden derivarse del mismo.

No deje que los niños jueguen con el aparato.

La limpieza y el cuidado del aparato a cargo del usuario no podrán ser realizados por niños a no ser que tengan 8 años o más y cuenten con la supervisión de una persona adulta responsable. Mantener a los niños menores de 8 años alejados del aparato y del cable de conexión.

## 1.4 Instalación segura

### **⚠ ADVERTENCIA – ¡Riesgo de descarga eléctrica!**

Las instalaciones realizadas de forma incorrecta son peligrosas.

- ▶ Conectar y poner en funcionamiento el aparato solo de conformidad con los datos que figuran en la placa de características del mismo.
- ▶ Utilizar siempre el cable de conexión de red suministrado con el aparato nuevo.
- ▶ Conectar el aparato solo a una fuente de alimentación con corriente alterna mediante un enchufe reglamentario con puesta a tierra.
- ▶ La conexión de puesta a tierra de la instalación eléctrica doméstica debe estar instalada de acuerdo con las normas vigentes.

Un aparato dañado o un cable de conexión defectuoso son peligrosos.

- ▶ No ponga nunca en funcionamiento un aparato dañado.
- ▶ No hacer funcionar nunca un aparato con una superficie agrietada o rota.
- ▶ No tirar nunca del cable de conexión a la red eléctrica para desenchufar el aparato. Desenchufar siempre el cable de conexión de red de la toma de corriente.
- ▶ Si el aparato o el cable de conexión de red están dañados, desenchufar inmediatamente el cable de conexión de red o desconectar el interruptor automático del cuadro eléctrico.
- ▶ Llame al Servicio de Asistencia Técnica. → *Página 200*

Las reparaciones inadecuadas son peligrosas.

- ▶ Solo el personal especializado puede realizar reparaciones e intervenciones en el aparato.
- ▶ Utilizar únicamente piezas de repuesto originales para la reparación del aparato.
- ▶ Si el cable de conexión de red de este aparato resulta dañado, deberá sustituirse por un cable de conexión especial que puede adquirirse ya sea a través del Servicio de Asistencia Técnica o directamente del fabricante.

## 1.5 Uso seguro

### **⚠ ADVERTENCIA – ¡Riesgo de asfixia!**

Los niños pueden ponerse el material de embalaje por encima de la cabeza, o bien enrollarse en él, y asfixiarse.

- ▶ Mantener el material de embalaje fuera del alcance de los niños.
- ▶ No permita que los niños jueguen con el embalaje.

Si los niños encuentran piezas de tamaño reducido, pueden aspirarlas o tragarlas y asfixiarse.

- ▶ Mantener las piezas pequeñas fuera del alcance de los niños.
- ▶ No permita que los niños jueguen con piezas pequeñas.

### **⚠ ADVERTENCIA – ¡Riesgo de descarga eléctrica!**

La infiltración de humedad puede provocar una descarga eléctrica.

- ▶ No sumergir nunca el aparato o el cable de conexión de red en agua.
- ▶ No derramar ningún líquido sobre la conexión por enchufe del aparato.
- ▶ Utilizar el aparato solo en espacios interiores.
- ▶ No exponer el aparato a altas temperaturas y humedad.
- ▶ No utilizar limpiadores por chorro de vapor ni de alta presión para limpiar el aparato.

### **⚠ ADVERTENCIA – ¡Riesgo de incendio!**

El aparato se calienta.

- ▶ Procurar una ventilación suficiente del aparato.
- ▶ No poner nunca el aparato en funcionamiento en un armario con la puerta cerrada.

Es peligroso utilizar cables de conexión de red prolongados y adaptadores no autorizados.

- ▶ No utilizar alargaderas ni tomas de corriente múltiples.
- ▶ Utilizar solo adaptadores y cables de conexión de red autorizados por el fabricante.

- ▶ Si el cable de conexión de red es demasiado corto y no hay disponible ningún cable de mayor longitud, ponerse en contacto con un técnico electricista para adaptar la instalación doméstica.

### **⚠ ADVERTENCIA – ¡Riesgo de quemaduras!**

Algunas piezas del aparato se calientan mucho.

- ▶ No tocar nunca las piezas calientes del aparato.
- ▶ Después del uso dejar enfriar las piezas calientes del aparato antes de manipularlas.

### **⚠ ADVERTENCIA – ¡Riesgo de quemaduras por líquidos calientes!**

Las bebidas recién elaboradas están muy calientes.

- ▶ Si es necesario, dejar enfriar un poco las bebidas.
  - ▶ Evitar el contacto de la piel con vapores y líquidos derramados.
- La conexión a distancia desatendida a través de la aplicación Home Connect puede causar quemaduras de terceros.
- ▶ No tocar el dispensador de café mientras sale la bebida.
  - ▶ Mantener a las personas, especialmente a los niños, alejados del aparato.

### **⚠ ADVERTENCIA – ¡Riesgo de lesiones!**

Un uso incorrecto del aparato puede exponer al usuario a una situación de riesgo.

- ▶ Para evitar el peligro de lesiones, utilizar el aparato únicamente conforme al uso previsto.

Aprisionamiento de los dedos al cerrar la puerta del aparato.

- ▶ Tener cuidado con los dedos al cerrar la puerta del aparato.

El molinillo gira.

- ▶ No introducir las manos en el molinillo.

**⚠️ ADVERTENCIA – ¡Peligro: magnetismo!**



Atención al magnetismo



Atención, personas con marcapasos

El aparato contiene imanes permanentes. Estos pueden repercutir en el correcto funcionamiento de implantes electrónicos, p. ej., marcapasos o bombas de insulina.

- ▶ Las personas con implantes electrónicos deberán mantener una distancia mínima de 10 cm respecto al aparato y su puerta.
- ▶ Respetar también la distancia mínima de 10 cm respecto al depósito de agua, el recipiente de leche, el depósito para recoger la pulpa, la tapa del dispensador de bebidas, el distribuidor de bebidas, el dispensador de bebidas, el soporte del sistema de leche, la tapa del compartimento de preparación y la unidad de preparación.

**⚠️ ADVERTENCIA – ¡Riesgo de daños para la salud!**

La suciedad del aparato puede ser peligrosa para la salud.

- ▶ Respetar las indicaciones de limpieza para la higiene del aparato.

## 2 Evitar los daños materiales

### ¡ATENCIÓN!

Peligro de daños en el aparato. El aparato puede sufrir daños debido a una puesta en marcha incorrecta.

- ▶ Utilice el aparato sólo en recintos a salvo de heladas.
- ▶ Si el aparato fue transportado o almacenado a temperaturas inferiores a 0 °C, esperar 3 horas a una temperatura ambiente antes de la primera puesta en marcha.
- ▶ Esperar aprox. 5 segundos después de cada conexión.

Un montaje inadecuado puede provocar daños materiales.

- ▶ Es preciso tener en cuenta también las instrucciones de montaje del aparato situado encima o debajo.
- ▶ En caso de montaje por encima de un cajón calentaplatos, el hueco de montaje deberá tener una altura de 590 mm.

Los muebles que no estén fijados pueden caerse.

- ▶ Fijar a la pared los muebles que no estén fijados mediante una escuadra estándar.

## 3 Protección del medio ambiente y ahorro

### 3.1 Eliminación del embalaje

Los materiales del embalaje son respetuosos con el medio ambiente y reciclables.

- ▶ Desechar las diferentes piezas separadas según su naturaleza.



Eliminar el embalaje de forma ecológica.

### 3.2 Ahorro de energía

Si tiene en cuenta estas indicaciones, su aparato consumirá menos corriente.

Ajustar el intervalo para desconexión automática al valor más bajo.

- ✓ Si el aparato no se utiliza, éste se apaga más temprano.  
→ "Ajustes básicos", Página 189

No interrumpir prematuramente el dispensado de bebidas.

- ✓ La cantidad de agua o leche caliente se utiliza de manera óptima.

Descalcificar regularmente el aparato.

- ✓ Los sedimentos de cal aumentan el consumo de energía.

## 4 Instalación y conexión

### 4.1 Volumen de suministro

Al desembalar el aparato, comprobar que estén todas las piezas y que no presenten daños ocasionados durante el transporte.

**Nota:** Dependiendo del aparato se suministran diferentes accesorios. El presente accesorio está identificado con un marco de puntos.

→ Fig. 1

**A**

Cafetera automática

**B**

Recipiente para leche

<sup>1</sup> Según el equipamiento del aparato

<b>C</b>	Tubo de la leche y tubo de aspiración
<b>D</b>	Instrucciones de montaje
<b>E</b>	Pastilla de limpieza <sup>1</sup>
<b>F</b>	Pastilla descalcificadora <sup>1</sup>
<b>G</b>	Filtro de agua <sup>1</sup>
<b>H</b>	Tira de prueba de dureza del agua
<b>I</b>	Instrucciones de uso
<b>J</b>	Paño de microfibra

<sup>1</sup> Según el equipamiento del aparato

## 4.2 Montar y conectar el aparato

Estas instrucciones de montaje describen varios modelos que pueden diferir en el volumen de entrega y el montaje.

**Nota:** Tener en cuenta la información sobre Seguridad → *Página 172* y Evitar daños materiales → *Página 177*.

- ▶ Montar y conectar el aparato correctamente, de conformidad a las instrucciones de montaje incluidas en la caja.

## 4.3 Conexión del aparato a la red eléctrica

1. Conectar el conector de aparato frío del cable de conexión de red al aparato.
2. El enchufe del cable de conexión de red del aparato debe conectarse a una toma de corriente cercana al aparato.
3. Comprobar que el enchufe del cable de conexión de red está firme en la toma de corriente.

## 5 Familiarizándose con el aparato

### 5.1 Aparato

Aquí encontrará una vista general de los componentes de su aparato.

**Nota:** Los colores y elementos individuales pueden variar según el modelo de aparato.

#### Vista exterior

→ Fig. 

<b>1</b>	Superficie reposarecipientes, desmontable
<b>2</b>	Iluminación
<b>3</b>	Panel de mando
<b>4</b>	Dispensador de bebidas y sistema de leche de altura regulable
<b>5</b>	Puerta del aparato
<b>6</b>	Distribuidor de bebidas
<b>7</b>	Tapa de la salida de bebida

#### Vista interior



→ Fig. 

<b>8</b>	Bandeja de recogida
<b>9</b>	Placa de características
<b>10</b>	Depósito de agua con tapa
<b>11</b>	Interruptor de red
<b>12</b>	Cajón de accesorios
<b>13</b>	Depósito de café con tapa
<b>14</b>	Ajuste del grado de molido
<b>15</b>	Soporte del sistema de leche, magnético

<b>16</b>	Cubierta del compartimento de elaboración
<b>17</b>	Unidad de preparación
<b>18</b>	Recipiente para leche
<b>19</b>	Sistema de la leche
<b>20</b>	Superficie reposarecipientes recipiente de leche, extraíble
<b>21</b>	Recipiente para los posos de café
<b>22</b>	Bandeja de goteo
<b>23</b>	Cubierta de la bandeja de goteo



## 5.2 Panel de mandos

Mediante el panel de mando se pueden ajustar todas las funciones del aparato y recibir información sobre el estado de funcionamiento.









	Conectar o desconectar el aparato.
	<ul style="list-style-type: none"> <li>■ Salir de los ajustes de menú.</li> <li>■ Volver al menú de inicio.</li> </ul>
<small>start stop</small>	Iniciar o detener el programa.
Favoritos	Seleccionar bebidas memorizadas con ajustes personales. → <i>Página 186</i>
Clásicos	Seleccionar bebidas estándar.
Coffee World	Seleccionar bebidas básicas que pueden ampliarse en combinación con Home Connect.
Cuidado y mantenimiento	Acceder a los programas de mantenimiento.

Ajustes	Abrir o salir de los ajustes.
---------	-------------------------------





### Selección rápida de una bebida

	Selección rápida de "Favoritos"
	Selección rápida de "Clásicos"
	Selección rápida de "Coffee World"





### Información

	Servicio de atención al cliente
	El aparato está conectado a Home Connect.
	El aparato no está conectado a Home Connect.
	El aparato no está conectado al servidor.
	La función de lista de reproducción está activada en la aplicación Home Connect.
	Comprobar el recipiente de leche.
	Añadir granos de café.
	Llenar de agua.
	"Modo Demo" está activado.



### Ajustes de las bebidas

	Cantidad
	Intensidad
	Aroma
	Proporción de leche
	Temperatura

## Manejo

	Volver a un menú anterior.
	Añadir favorito.
	Eliminar favorito.
	Preparar dos tazas.

## Selección rápida

	Abrir la selección rápida.
	Activación o desactivación del seguro para niños.
	Conectar o desconectar el WiFi.

## 6 Accesorios

Utilice accesorios originales. Están pensados para este aparato.

Accesorios	Establecimiento comercial	Servicio de Atención al Cliente
Pastillas de limpieza	TCZ8001A	00312096
Pastillas de descalcificación	TCZ8002A	00312093
Filtro de agua	TCZ7003	00575491
Paño de microfibra	-	00460770
Set de limpieza	TCZ8004A	00312107
Limitación para ángulo de apertura de 92°	-	10020041

## 7 Antes de usar el aparato por primera vez

Preparar el aparato para el uso.

### 7.1 Preparar y limpiar el aparato

Limpiar el aparato y las piezas individuales. Seguir las instrucciones gráficas al principio de este manual.

### ¡ATENCIÓN!

Los granos de café inapropiados pueden obstruir el molinillo.

- ▶ Utilizar exclusivamente mezclas de granos de café puros tostados para su preparación en cafeteras automáticas.
- ▶ No utilizar granos de café glaseados.
- ▶ No utilizar granos de café caramelizados.
- ▶ No utilizar granos de café tratados con cualquier tipo de aditivo con contenido de azúcar.
- ▶ No llenar con café molido.

→ Fig. 4 - 23

**Nota:** Llenar el depósito de agua a diario con agua limpia, fría y sin gas.

**Consejo:** Guardar el café en grano en un lugar fresco y en envases cerrados para que conserve su óptima calidad.

Los granos de café pueden permanecer varios días en el recipiente para café en grano sin que pierdan su aroma.

## 7.2 Determinar la dureza del agua

Es importante ajustar correctamente la dureza del agua para que su aparato pueda indicar a tiempo el momento en que se debe descalcificar. Se puede determinar la dureza del agua con la tira de prueba adjunta o consultar a la empresa local de abastecimiento de agua.

1. Sumergir brevemente en agua corriente limpia la tira de prueba.
2. Dejar secar la tira de prueba.
3. Leer la dureza del agua en la tira de prueba después de 1 minuto.

En la tabla se muestra la correspondencia entre los niveles y los grados de dureza del agua:

Dureza	del agua alemana en °dH	Grado de dureza total en mmol/l
1	1-7	< 1,3
2	8-14	1,3-2,5
3	15-21	2,5-3,8
4 <sup>1</sup>	22-30	> 3,8

<sup>1</sup> Ajuste de fábrica

**Nota:** Si hay instalado un descalcificador de agua en la casa, puede ajustarse "Descalcificador".

**Consejo:** Puede modificar los ajustes en cualquier momento.

→ "Ajustes básicos", Página 189

## 7.3 Filtro de agua<sup>1</sup>

Con un filtro de agua se reducen los depósitos de cal y las impurezas del agua.

### Introducción del filtro de agua

#### ¡ATENCIÓN!

Posibles daños en el aparato por calcificación.

- ▶ Sustituir el filtro de agua puntualmente.
- ▶ Sustituir el filtro de agua, a más tardar, después de 2 meses.
- ▶ Tener en cuenta las indicaciones de la pantalla.

1. Seleccionar "Cuidado y mantenimiento".
2. Seleccionar "Filtro INTENZA" y seguir las instrucciones de la pantalla.

### Sustituir o retirar el filtro de agua

También se puede utilizar el aparato sin filtro de agua.

1. Seleccionar "Cuidado y mantenimiento".
2. Seleccionar "Filtro INTENZA".
3. Seleccionar "Sustituir" o "Retirar" y seguir las instrucciones de la pantalla.

#### Consejos

- El filtro de agua también se puede cambiar por motivos de higiene.
- Con un filtro de agua el aparato debe descalcificarse con menor frecuencia.
- Si utilizas un filtro de agua, obtendrás un café con sabor más intenso.

<sup>1</sup> Según el equipamiento del aparato

**es** usar el aparato

- Si el aparato no se ha utilizado durante un largo periodo de tiempo, p. ej., durante las vacaciones, antes de volver a usar el aparato se debe aclarar el filtro de agua colocado dispensando una taza de agua caliente.
- El filtro de agua se puede adquirir en el comercio especializado o a través del Servicio de Atención al Cliente.  
→ "Accesorios", *Página 180*

## 7.4 Realizar la primera puesta en marcha

Tras la conexión de corriente, efectuar los ajustes para la primera puesta en marcha. La primera puesta en marcha solo se muestra al conectar por primera vez el aparato.

1. Abrir la puerta del aparato.
  2. Colocar el interruptor de red en I.  
→ *Fig. 24*
  3. Cerrar la puerta del aparato.
  4. Encender el aparato con la  y esperar hasta que se haya enjuagado el aparato.
  5. Seguir las instrucciones de la pantalla.
- ✓ La pantalla va mostrando los procesos en curso y facilita instrucciones.

**Consejo:** Para consultar breves informaciones, pulse .

### Notas

- Si desea configurar Home Connect ahora, siga las instrucciones de la aplicación Home Connect.  
→ "Configurar Home Connect", *Página 187*
- Si se selecciona "Modo Demo", solo funcionan las indicaciones de la pantalla. No se puede preparar ninguna bebida ni ejecutar ningún programa.

## 7.5 Indicaciones generales

Tener en cuenta las indicaciones para poder utilizar su aparato de forma óptima.

### Notas

- El aparato se programa en fábrica con los ajustes estándar para el funcionamiento óptimo.
- Al dispensar cada bebida, el ventilador integrado se enciende y se vuelve a apagar unos 5-7 minutos después de dispensar la bebida.
- El molinillo viene con ajustes de fábrica para un funcionamiento óptimo. Si el café solo sale a gotas o está demasiado claro y contiene muy poca crema, puede ajustar el grado de molido con el molinillo en funcionamiento.  
→ "Ajuste del grado de molido", *Página 185*
- Si no se utiliza el aparato durante un tiempo determinado, este se apagará automáticamente. La duración se puede modificar en los ajustes básicos. → *Página 189* La duración se puede modificar en los ajustes básicos.
- La primera bebida no tiene aún todo su aroma:
  - Si se utiliza el aparato por primera vez.
  - Si se ha ejecutado un programa de mantenimiento.
  - Si no se ha utilizado el aparato durante un período de tiempo prolongado.

No ingerir la bebida.

## 8 Manejo básico

### 8.1 Conectar o desconectar el aparato

#### Notas

- No accionar el interruptor mientras la máquina esté en funcionamiento.
- Antes de desconectar el interruptor de red, apagar el aparato con ☹. Solo de este modo se puede limpiar el aparato automáticamente.
- ▶ Pulsar ☹.

Al conectar el aparato, la pantalla muestra el logotipo. Al conectar y desconectar el aparato, este ejecuta automáticamente un ciclo de aclarado. Al desconectar el aparato, este expulsa vapor en la bandeja de goteo para limpiarla. Si el aparato todavía está caliente al conectarlo o no ha preparado ninguna bebida antes de desconectarlo, no se ejecuta el ciclo de aclarado.

### 8.2 Preparación de bebidas

Descubra cómo preparar una bebida de su elección.

#### **ADVERTENCIA**

#### **Riesgo de quemaduras por líquidos calientes!**

Las bebidas recién elaboradas están muy calientes.

- ▶ Si es necesario, dejar enfriar un poco las bebidas.
- ▶ Evitar el contacto de la piel con vapores y líquidos derramados.

#### Notas

- Con algunos ajustes, el café se prepara en varias fases. Esperar hasta que el proceso haya finalizado completamente.
- Si se prepara una bebida con leche, acoplar siempre un recipiente lleno de leche con el tubo para leche y el tubo de aspiración.
- El recipiente de leche está especialmente diseñado para este aparato. Utilizar el recipiente de leche exclusivamente para el uso doméstico y para guardar leche en el frigorífico.
- Si el sistema de leche no está limpio, podrían salir pequeñas cantidades de leche al preparar agua caliente.

### 8.3 DobleShot y TripleShot

El aparato muele dos o tres veces café.

Para liberar únicamente los olores más agradables y aromáticos, el aparato vuelve a moler y preparar café.

Cuanto más se prolonga el tiempo de preparación del café, más sustancias amargas y aromas no deseados se liberan. Las sustancias amargas y los aromas no deseados perjudican el sabor y la digestibilidad del café.

**Nota:** Las funciones "DobleShot" y "TripleShot" dependen de la intensidad y del tamaño de la bebida seleccionada.

### 8.4 Preparar café con leche

Descubra en un ejemplo cómo preparar un Latte Macchiato.

## **ADVERTENCIA**





### **Riesgo de quemaduras!**

El sistema de leche se calienta mucho.

- ▶ No tocar nunca el sistema de leche caliente.
- ▶ Dejar enfriar el sistema de leche antes de tocarlo.

### **Requisitos**

- El recipiente de leche está insertado.
- El sistema de leche está acoplado al distribuidor de bebidas.
- El recipiente de leche tiene suficiente leche.

1. Colocar un vaso debajo del dispensador de bebidas.
2. Seleccionar "Clásicos" y pulsar "Clásicos".
3. Seleccionar "Latte macchiato" y pulsar "Latte macchiato".
4. Ajustar los parámetros de bebidas.
  - Pulsar los segmentos para modificar la cantidad de llenado .
  - Pulsar  para modificar la intensidad, esta se ajusta mediante los segmentos.
  - Pulsar  para modificar la proporción de leche, esta se ajusta mediante los segmentos.
5. Pulsar  y esperar hasta que el proceso haya finalizado.
  - Pulsar  para detener completamente el dispensado de la bebida.
  - Pulsar "Omitir" para detener únicamente el paso actual.

### **Notas**

- Si no se modifica ningún ajuste durante aproximadamente 30 segundos, el aparato abandona el modo de ajuste.
- El aparato guarda los ajustes automáticamente.



### **Consejos**

- Antes de dispensar la bebida, las tazas también se pueden precalentar con agua caliente.
- También se pueden utilizar bebidas de base vegetal en lugar de leche, p. ej., de soja.
- La calidad de la espuma de leche depende del tipo de leche utilizado o de la bebida de base vegetal.

## **8.5 Preparación de dos tazas al mismo tiempo**

Dependiendo de la bebida, se pueden preparar 2 tazas al mismo tiempo.

**Nota:** Si la función "DobleShot" o "TripleShot" está activa, no es posible la función para preparar dos tazas al mismo tiempo.

1. Seleccionar la bebida deseada.
2. Pulsar 
  - ✓ La pantalla muestra el ajuste .
3. Colocar dos tazas debajo del dispensador de bebidas, a la izquierda y a la derecha.
4. Pulsar 
  - La bebida se prepara en 2 pasos. Los granos de café se muelen en 2 procesos de molido.
  - ✓ La bebida se prepara y las tazas empiezan a llenarse.
5. Esperar hasta que el proceso haya concluido.

---

## **9 Molinillo**

El aparato dispone de un molinillo regulable con el que se puede ajustar individualmente el grado de molido de los granos de café.

## 9.1 Ajuste del grado de molido

- ▶ Ajustar el grado de molido entre ☺☺☺ muy fino y ☹☹☹ muy grueso con la pala deslizante.

→ Fig. 25

Modificar el grado de molido solo ligeramente.

El ajuste del grado de molido tiene efecto después de la segunda taza de café.

**Consejo:** Si el café solo sale a gotas, ajuste un grado de molido más grueso.

Si el café está muy claro o tiene poca crema, ajuste el grado de molido más fino.

---

## 10 Superficie reposarecipientes del recipiente de leche

El aparato reconoce si hay un recipiente de leche en la superficie reposarecipientes.

### 10.1 Utilización de la superficie reposarecipientes del recipiente de leche

1. Conectar el recipiente de leche o el cartón de leche y colocarlo sobre la superficie reposarecipientes.
2. Iniciar el dispensado de bebida.

**Nota:** Si aparece el mensaje "Por favor, insertar el recipiente de leche.", significa que no se puede dispensar bebida.

## 10.2 Utilizar tu propio recipiente de leche<sup>1</sup>

En determinadas series de aparatos, puedes utilizar tu propio recipiente de leche.

1. Colocar tu propio recipiente de leche.
2. Tarar tu propio recipiente de leche.  
→ "Vista general Ajustes",  
Página 189

A partir de su peso, el aparato calcula la cantidad de leche que contiene el recipiente o el cartón de leche. Si no hay suficiente leche en el recipiente de leche, aparece un mensaje.

**Nota:** Si se utiliza el recipiente de leche estándar o un cartón de leche, el aparato lo detecta inmediatamente.

---

## 11 Seguro para niños

Se puede bloquear la cafetera para proteger a los niños contra escaldaduras y quemaduras.

### 11.1 Activar el seguro para niños

**Requisito:** El aparato está conectado.

1. Pulsar ⋮.
  2. Pulsar .
- ✓ El seguro para niños está activado.

### 11.2 Desactivación del seguro a prueba de niños

1. Pulsar ⋮.

---

<sup>1</sup> Según el equipamiento del aparato

2. Mover el dedo por el anillo hasta que esté completo.

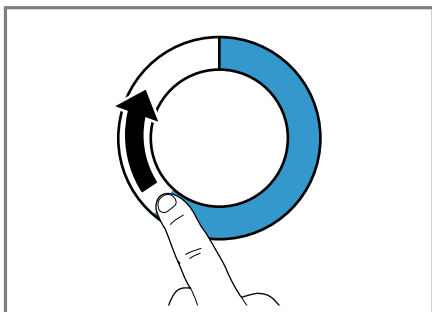

- ✓ El seguro para niños está desactivado.

---

## 12 Favoritos

Guardar bebidas personalizadas como favoritos para una preparación más rápida.

Un favorito incluye una bebida con ajustes personales. Se pueden modificar los ajustes en cualquier momento.

**Nota:** Para salir de los ajustes, pulsar o iniciar el dispensado de la bebida.

### 12.1 Crear favoritos del menú favoritos

1. Pulsar "Favoritos".
2. Pulsar +.
3. Seleccionar una bebida.
4. Ajustar los parámetros de bebidas.
5. Pulsar ☆.
6. Introducir el nombre.
7. Pulsar "Guardar".

### 12.2 Crear favoritos de Clásicos o Coffee World

1. Seleccionar una bebida de "Clásicos" o "Coffee World".

2. Ajustar los parámetros de bebidas.
3. Pulsar ☆.
4. Introducir el nombre.
5. Pulsar "Guardar".

### 12.3 Modificar favoritos

1. Pulsar "Favoritos".
2. Seleccionar favoritos.
3. Realizar las modificaciones.
4. Pulsar .
5. Pulsar "Guardar".

### 12.4 Eliminar favoritos

1. Pulsar "Favoritos".
2. Seleccionar favoritos.
3. Pulsar ★.
4. Pulsar "Borrar".

### 12.5 Clasificar favoritos

Se puede modificar el orden de los favoritos.

1. Pulsar "Favoritos".
  2. Seleccionar favoritos.
  3. Pulsar durante al menos 3 segundos el favorito seleccionado.
- ✓ La pantalla muestra todos los favoritos, puedes desplazar un favorito con el dedo.
  - ✓ El nuevo orden se guarda automáticamente.

**Consejo:** También se pueden crear, modificar, borrar o clasificar favoritos a través de la aplicación Home Connect.

---

## 13 Home Connect

Este aparato tiene capacidad para conectarse a la red. Conecte su aparato con un dispositivo móvil para manejar las funciones a través de la

aplicación Home Connect, adaptar los ajustes básicos o supervisar el estado de funcionamiento actual. Los servicios Home Connect no están disponibles en todos los países. La disponibilidad de la función Home Connect depende de la disponibilidad de los servicios Home Connect en su país. Para obtener más información, consultar: [www.home-connect.com](http://www.home-connect.com).

Para poder utilizar Home Connect, primero debe establecerse la conexión con la red doméstica WLAN (Wi-Fi<sup>1</sup>) y la aplicación Home Connect.

La aplicación Home Connect le guiará durante todo el proceso de registro. Seguir las instrucciones de la aplicación Home Connect para establecer los ajustes.

**Consejo:** Tener en cuenta también las indicaciones de la aplicación Home Connect.

### Notas

- Tener en cuenta las indicaciones de seguridad de este manual y asegurarse de respetarlas también si utiliza el aparato mediante la aplicación Home Connect.  
→ "Seguridad", *Página 172*
- Siempre tiene prioridad el manejo desde el propio aparato. En este momento, no es posible manejar el aparato a través de la aplicación Home Connect.

## 13.1 Configurar la aplicación Home Connect

1. Instalar la aplicación Home Connect en el dispositivo móvil.



2

2. Iniciar la aplicación Home Connect y configurar el acceso para Home Connect.

La aplicación Home Connect le guiará durante todo el proceso de registro.

## 13.2 Configurar Home Connect

### Requisitos

- Se cuenta con un dispositivo móvil (p. ej., un teléfono inteligente) con una versión actual del sistema operativo iOS o Android.
- El dispositivo móvil y el aparato se encuentran dentro del margen de alcance de la señal wifi de la red doméstica.
- La aplicación Home Connect está configurada en el dispositivo móvil.

<sup>1</sup> Wi-Fi es una marca registrada de Wi-Fi Alliance.

<sup>2</sup> Apple App Store y su logotipo son marcas de Apple Inc. Google Play y su logotipo son marcas de Google LLC.

1. Abrir la aplicación Home Connect y escanear el siguiente código QR.



2. Seguir las instrucciones de la aplicación Home Connect.

### 13.3 Ajustes de Home Connect

Adapte Home Connect a sus necesidades.

Los ajustes de Home Connect se encuentran en los ajustes básicos del aparato. El ajuste que aparece en la pantalla depende de si Home Connect está configurada y de si el aparato está conectado a la red doméstica.

#### Vista general de los ajustes de Home Connect

Aquí encontrará una vista general de los ajustes de "Home Connect" y de red.

Ajuste básico	Selección	Descripción
Home Connect Asistente	Inicio Desconexión de la red	Añadir dispositivo móvil. Desconectar el aparato de la red.
Wi-Fi	Activado Desactivado	Desactivar el módulo remoto en caso de ausencia prolongada o para ahorrar energía. <b>Nota:</b> En el modo preparado en red el aparato consume 2 W como máximo.
Inicio a distancia	Activado Desactivado	Activar y desactivar el inicio a distancia en el aparato. <b>Nota:</b> Con la aplicación "Home Connect" solo se puede desconectar el aparato.
Actualización de software	-	<b>Nota:</b> Este ajuste solo está disponible en una actualización de software.

**Nota:** Cuando "Wi-Fi" y el inicio a distancia están conectados, en la pantalla se muestra .

### 13.4 Diagnóstico remoto

El Servicio de Asistencia técnica puede acceder al aparato a través del Diagnóstico Remoto al ponerse en contacto con dicho Servicio si el apa-

rato está conectado con el servidor Home Connect y si el Diagnóstico Remoto está disponible en el país en el que se utiliza el aparato.

**Consejo:** Para más información, así como para consultar la disponibilidad del servicio de Diagnóstico Remoto

en un país en concreto, consultar la página web de ayuda/Servicio Técnico local: [www.home-connect.com](http://www.home-connect.com).

### 13.5 Protección de datos

Tener en cuenta las indicaciones relativas a la protección de datos.

Al conectar por primera vez el aparato a una red asociada a internet, el aparato transmite las siguientes categorías de datos al servidor Home Connect (registro inicial):

- Identificación clara del aparato (compuesta por la clave del aparato y la dirección MAC del módulo de comunicación Wi-Fi utilizado).
- Certificado de seguridad del módulo de comunicación Wi-Fi (para la protección técnica de la información de la conexión).
- Las versiones actuales de software y hardware de su aparato.
- El estado de un posible restablecimiento previo a los ajustes de fábrica.

El registro inicial prepara la utilización de las funciones Home Connect y solo es necesario la primera vez que se vayan a utilizar estas funciones Home Connect.

### 14.2 Vista general Ajustes

Aquí se ofrece una vista general de "Ajustes".

Idioma	Ajustar el idioma.
Home Connect	Home Connect Asistente → "Configurar Home Connect", Página 187
Hora	Ajustar la hora actual o mostrarla automáticamente mediante Home Connect.

<sup>1</sup> Según el equipamiento del aparato

**Nota:** Tener en cuenta que las funciones Home Connect solo se pueden utilizar en conexión con la aplicación Home Connect. Se puede consultar la información relativa a la protección de datos en la aplicación Home Connect.

## 14 Ajustes básicos

Es posible adaptar los ajustes básicos del aparato a las necesidades individuales y acceder a funciones adicionales.

### 14.1 Modificar ajustes

1. Seleccionar "Ajustes".
  - ✓ La pantalla muestra la lista de los ajustes.
2. Modificar el ajuste deseado.
  - ✓ El aparato guarda el ajuste automáticamente.
3. Para retroceder en el menú, pulsar <.
4. Pulsar ◁ para salir de los ajustes.

**Consejo:** Para consultar breves informaciones, pulse **í**.

Ajustes de la pantalla	Brillo	Ajustar el brillo en niveles.
	Oscurecimiento nocturno	Activar y desactivar la atenuación de la pantalla.
	Indicación del reloj	Encender y apagar la indicación de la hora después de la desconexión del aparato.
	Hora	Ajustar la representación de la hora.
	Ajuste	<ul style="list-style-type: none"> <li>■ Ajustar la posición horizontal y vertical de la pantalla.</li> <li>■ Ajustar la optimización y el centrado de la representación de la pantalla el ángulo de visión.</li> </ul>
Tonos	Sonido de las teclas	Activar y desactivar el tono.
	Volumen	Ajustar el volumen por niveles.
	Tono de aviso	Activar y desactivar el tono.
	Melodía de inicio	Desactivar y activar el tono al iniciar el aparato.
Ajuste de bebidas	Temperatura de elaboración	Ajuste de la temperatura de elaboración.
	Orden de la leche	Ajustar el orden de la leche y del café.
	Pausa Latte Macchiato	Ajustar la pausa entre la leche y el café.
Ajustes del aparato	Iluminación	Ajustar el brillo de la iluminación en niveles.
	Desconexión automática	Ajustar el tiempo tras el cual el aparato se desconecta.
	Dureza del agua	Ajustar la dureza del agua.

<sup>1</sup> Según el equipamiento del aparato

	Recipiente de leche <sup>1</sup>	Ajustar el cartón de leche o el recipiente de leche individual. <b>Nota:</b> Si se utiliza el recipiente estándar de leche, el aparato lo reconoce automáticamente.
Personalización	Categoría de inicio	Ajustar la indicación de menú después de la conexión, p.ej. "Clásicos".
Ajustes de fábrica	¿Restablecer el aparato a los ajustes de fábrica?	Restablecer los ajustes personales a los ajustes de fábrica.
Modo Demo	Modo de funcionamiento con fines de demostración	Activar o desactivar "Modo Demo".
Información del aparato	Contador de bebidas	Mostrar la cantidad de bebidas preparadas.
	Información de limpieza	Mostrar la duración hasta el siguiente cambio del filtro de agua o el inicio de un programa de mantenimiento.
	Información de la versión	Mostrar la información del aparato.
	Información de red	Mostrar información de red.
<sup>1</sup> Según el equipamiento del aparato		

## 15 Cuidados y limpieza

Para que el aparato mantenga durante mucho tiempo su capacidad funcional, debe mantenerse y limpiarse con cuidado.

### 15.1 Componentes adecuados para lavavajillas

Aquí encontrará una vista general de los componentes que se pueden lavar en el lavavajillas.

## ¡ATENCIÓN!

Algunas piezas son sensibles a las variaciones de temperatura y pueden dañarse en el lavavajillas.

- ▶ Observar las instrucciones de uso del lavavajillas.

- ▶ Lavar en el lavavajillas solo los componentes adecuados.
- ▶ Utilizar solo programas que no calienten los componentes a más de 60 °C.

Adecuado: 

- Bandeja de goteo
- Cubierta de la bandeja de goteo
- Recipiente para los posos de café
- Bandeja de recogida
- Recipiente de leche con tapa y base
- Superficie reposarecipientes del recipiente de leche
- Distribuidor de bebidas
- Sistema de leche

No adecuado: 

- Depósito de agua
- Tapa del depósito de agua
- Unidad de preparación
- Tapa de la salida de bebida
- Cubierta del compartimento de elaboración
- Cajón de accesorios
- Recipiente para café en grano
- Tapa del recipiente para café en grano

## 15.2 Productos de limpieza

Utilizar exclusivamente productos de limpieza adecuados.

### ¡ATENCIÓN!

Los productos de limpieza inadecuados pueden dañar la superficie del aparato.

- ▶ No utilizar productos de limpieza agresivos ni abrasivos.
- ▶ No utilizar productos de limpieza que contengan alcohol.
- ▶ No utilizar estropajos o esponjas duros.

Los productos de limpieza y descalcificadores inadecuados pueden dañar el aparato.

- ▶ No utilizar nunca ácido cítrico puro, vinagre ni productos a base de vinagre para descalcificar.
- ▶ No utilizar ningún producto descalcificador con ácido fosfórico.
- ▶ Utilizar solamente pastillas de descalcificación y limpieza desarrolladas especialmente para el aparato.

→ "Accesorios", *Página 180*

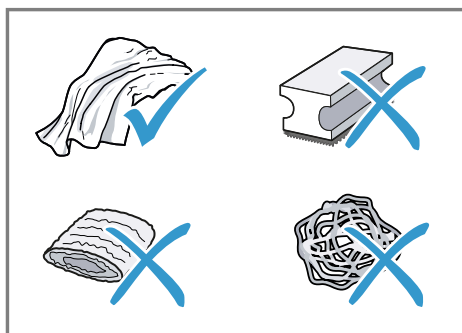

### Consejos

- Lavar bien los paños de esponja nuevos para eliminar las posibles sales adheridas. Las sales pueden provocar una corrosión ligera en las superficies de acero inoxidable.
- Eliminar inmediatamente los restos de cal, café, leche y soluciones de descalcificación y de limpieza para evitar la formación de corrosión.

## 15.3 Limpieza del aparato

### **ADVERTENCIA**

#### **Riesgo de descarga eléctrica!**

La infiltración de humedad puede provocar una descarga eléctrica.

- ▶ No sumergir nunca el aparato o el cable de conexión de red en agua.
- ▶ No derramar ningún líquido sobre la conexión por enchufe del aparato.
- ▶ No utilizar limpiadores por chorro de vapor ni de alta presión para limpiar el aparato.

### **ADVERTENCIA**

#### **Riesgo de quemaduras!**



Algunas piezas del aparato se calientan mucho.

- ▶ No tocar nunca las piezas calientes del aparato.
  - ▶ Después del uso dejar enfriar las piezas calientes del aparato antes de manipularlas.
1. Limpiar la carcasa, las superficies brillantes y el panel de mando con el paño de microfibra adjunto.
  2. Después de la preparación de una bebida limpiar el dispensador de bebida con un paño suave y húmedo.
  3. Enjuagar el depósito de agua con agua limpia y fresca.
  4. Si no se ha utilizado el aparato durante un período de tiempo prolongado (p. ej., durante las vacaciones) limpiar todo el aparato, inclusive las piezas móviles como p. ej. la unidad de preparación o el depósito de agua.

**Nota:** El aparato ejecuta automáticamente un ciclo de enjuague cuando se enciende en frío o cuando se apaga después de dispensar café. Es decir, la cafetera se limpia por sí misma.



## 15.4 Limpiar la bandeja de goteo y el recipiente para posos de café

Limpiar y vaciar a diario la bandeja de goteo y el recipiente para posos de café para evitar sedimentos. Seguir las instrucciones gráficas al principio del manual.

→ Fig.  - 

## 15.5 Limpieza del recipiente de leche

Por razones de higiene, el recipiente de leche debe limpiarse regularmente. El recipiente de leche se puede lavar en el lavavajillas. Seguir las instrucciones gráficas al principio del manual.

→ Fig.  - 

## 15.6 Programas de mantenimiento

Si se desea colocar o retirar un filtro de agua, o bien limpiar el aparato en profundidad, deben utilizarse los programas de mantenimiento. El aparato avisa cuando es necesario ejecutar un programa de mantenimiento (p. ej., limpieza).

### **¡ATENCIÓN!**

Una limpieza o descalcificación a destiempo o incorrectas pueden dañar el aparato.

- ▶ Realice el proceso de descalcificación inmediatamente.
- ▶ Introducir solo pastillas de limpieza en el recipiente de la unidad de preparación.
- ▶ No poner pastillas descalcificadoras ni otros agentes de descalcificación en el recipiente de la unidad de preparación.

## Notas

- La pantalla indica el avance del proceso.
- Si el aparato está bloqueado, solo podrá utilizarse de nuevo cuando se haya completado correctamente el proceso de descalcificación.

**Consejo:** La unidad de preparación debe extraerse y limpiarse con frecuencia de forma manual, además de hacerlo con el programa de enjuague automático.

## Utilizar los programas de mantenimiento

1. Seleccionar "Cuidado y mantenimiento".
2. Pulsar "Cuidado y mantenimiento".
  - ✓ La pantalla muestra una lista.
3. Pulsar el programa deseado.
  - ✓ La pantalla va mostrando los procesos en curso y facilita instrucciones.

## Vista general de programas de mantenimiento

Aquí se ofrece una vista general de los programas de mantenimiento.

**Nota:** La imagen de inicio muestra las bebidas que quedan hasta que se ejecute el programa y la duración.

Filtro INTENZA	Insertar, sustituir o retirar el filtro de agua.
Limpieza del sistema de leche	Aclarar automáticamente el sistema de la leche.
calc'nClean	Combinar limpieza y descalcificación. Eliminar los restos de cal y café de los conductos.

Limpieza	Eliminar los restos de café de los conductos.
Descalcificar	Eliminar los restos cal de los conductos.
Protección frente a bajas temperaturas	Vaciar los conductos para proteger el aparato durante el transporte o almacenamiento.
Limpieza de la unidad de preparación	La pantalla muestra paso a paso la limpieza óptima de la unidad de preparación.
Limpieza del sistema de bebidas	La pantalla muestra paso a paso la limpieza óptima del dispensador.
	Cuando se interrumpe un programa de mantenimiento, p. ej., debido a un corte en el suministro eléctrico, el aparato ejecuta automáticamente un ciclo de aclarado. Después el aparato vuelve a estar listo para funcionar.

## Consejos

- Cuando se inicia el programa "Descalcificar" o "calc'nClean", debe prepararse un recipiente de al menos 0,5 l de capacidad.
- Si se utiliza un filtro de agua, se prolonga el intervalo de tiempo hasta que se deba ejecutar un programa de mantenimiento.
- Se pueden combinar "Descalcificar" y "Limpieza" mediante el programa de mantenimiento "calc'nClean".

## 16 Solucionar pequeñas averías

El usuario puede solucionar por sí mismo las pequeñas averías de este aparato. Se recomienda utilizar la información relativa a la subsanación de averías antes de ponerse en contacto con el Servicio de Asistencia Técnica. De este modo se evitan costes innecesarios.

### **ADVERTENCIA**

#### **Riesgo de descarga eléctrica!**

Las reparaciones inadecuadas son peligrosas.

- ▶ Solo el personal especializado puede realizar reparaciones e intervenciones en el aparato.
- ▶ Utilizar únicamente piezas de repuesto originales para la reparación del aparato.
- ▶ Si el cable de conexión de red de este aparato resulta dañado, deberá sustituirse por un cable de conexión especial que puede adquirirse ya sea a través del Servicio de Asistencia Técnica o directamente del fabricante.

<b>Fallo</b>	<b>Causa y resolución de problemas</b>
Home Connect no funciona correctamente.	Hay diferentes causas posibles. <ul style="list-style-type: none"> <li>▶ Ir a <a href="http://www.home-connect.com">www.home-connect.com</a>.</li> </ul>
El aparato solo dispensa agua, no café.	El aparato no reconoce el recipiente para café en grano vacío. <ul style="list-style-type: none"> <li>▶ Echar granos de café.</li> </ul>
	El conducto de café de la unidad de preparación está obstruido. <ul style="list-style-type: none"> <li>▶ Limpiar la unidad de preparación.</li> </ul>
	Los granos de café son demasiado aceitosos y no caen en el molinillo. <ul style="list-style-type: none"> <li>▶ Golpear levemente el recipiente del café en grano.</li> <li>▶ Utilice otro tipo de café.</li> <li>▶ No utilizar granos aceitosos.</li> <li>▶ Limpiar el recipiente vacío para café en grano con un paño húmedo.</li> </ul>
El aparato no dispensa espuma de leche.	La unidad de preparación no está colocada correctamente. <ol style="list-style-type: none"> <li>1. Comprobar si la unidad de elaboración está correctamente colocada y bien cerrada.</li> <li>2. Empujar el tirador rojo superior hacia la izquierda.</li> <li>3. Colocar la cubierta del compartimento de preparación.</li> </ol>
	El sistema de la leche está sucio. <ul style="list-style-type: none"> <li>▶ Limpiar el sistema de la leche en el lavavajillas.</li> </ul>

<b>Fallo</b>	<b>Causa y resolución de problemas</b>
El aparato no dispensa espuma de leche.	El tubo de la leche no está sumergido en la leche. <ul style="list-style-type: none"><li>▶ Utilizar más leche.</li><li>▶ Comprobar si el tubo de leche está sumergido en la leche.</li></ul>
	La máquina está fuertemente calcificada. <ul style="list-style-type: none"><li>▶ Descalcificar el aparato.</li></ul>
El sistema de la leche no absorbe leche.	El sistema de la leche no está montado correctamente. <ul style="list-style-type: none"><li>▶ Colocar correctamente el sistema de leche.</li></ul>
	El tubo de la leche no está sumergido en la leche. <ul style="list-style-type: none"><li>▶ Utilizar más leche.</li><li>▶ Comprobar si el tubo de leche está sumergido en la leche.</li></ul>
La espuma de leche está demasiado fría.	La leche está demasiado fría. <ul style="list-style-type: none"><li>▶ Utilizar leche tibia.</li></ul>
El aparato no dispensa agua caliente.	El distribuidor de bebidas está sucio. <ul style="list-style-type: none"><li>▶ Limpiar el distribuidor de bebidas en el lavavajillas.</li></ul>
El aparato no dispensa bebidas.	Hay aire en el filtro de agua. <ol style="list-style-type: none"><li>1. Sumergir en agua el filtro de agua con la abertura hacia arriba hasta que no salgan burbujas de aire.</li><li>2. Volver a colocar el filtro.</li></ol> <ul style="list-style-type: none"><li>▶ Presionar el filtro de agua en el empalme del depósito de forma recta y firme.</li></ul>
	Los restos de los agentes de descalcificación obturan el depósito de agua. <ol style="list-style-type: none"><li>1. Retirar el depósito de agua.</li><li>2. Limpiar a fondo el depósito de agua.</li></ol>
Gotas de agua se encuentran en la parte inferior interna del aparato.	Bandeja de goteo retirada demasiado pronto. <ul style="list-style-type: none"><li>▶ Retirar la bandeja de goteo unos segundos después de haber preparado la última bebida.</li></ul>
La unidad de preparación no puede retirarse.	No se puede soltar el cierre, la unidad de elaboración está atascada. <ul style="list-style-type: none"><li>▶ Desconectar el aparato y volver a conectarlo después de 3 minutos.</li></ul>
El molinillo no funciona.	El aparato está demasiado caliente. <ol style="list-style-type: none"><li>1. Desconectar el aparato de la red eléctrica.</li><li>2. Esperar 1 hora para enfriar el aparato.</li></ol>

<b>Fallo</b>	<b>Causa y resolución de problemas</b>
El molinillo no muele granos de café aunque el recipiente para café en grano está lleno.	Los granos de café son demasiado aceitosos y no caen en el molinillo. <ul style="list-style-type: none"> <li>▶ Golpear levemente el recipiente del café en grano.</li> <li>▶ Utilice otro tipo de café.</li> <li>▶ No utilizar granos aceitosos.</li> <li>▶ Limpiar el recipiente vacío para café en grano con un paño húmedo.</li> </ul>
Calidad del café o de la espuma de leche muy variable.	La cafetera está calcificada. <ul style="list-style-type: none"> <li>▶ Descalcificar el aparato.</li> </ul>
Calidad de la espuma de leche muy variable.	Calidad de la espuma de leche está en función del tipo de leche o de la bebida de base vegetal utilizada. <ul style="list-style-type: none"> <li>▶ Optimizar el resultado seleccionando el tipo de leche o de la bebida de base vegetal.</li> </ul>
Café se dispensa solo a gotas o no se dispensa del todo.	El grado de molido ajustado es demasiado fino. <ul style="list-style-type: none"> <li>▶ Ajuste un grado de molido más grueso.</li> </ul>
La cantidad de llenado ajustada no se alcanza.	La máquina está fuertemente calcificada. <ul style="list-style-type: none"> <li>▶ Descalcificar el aparato.</li> </ul> Hay aire en el filtro de agua. <ol style="list-style-type: none"> <li>1. Sumergir en agua el filtro de agua con la abertura hacia arriba hasta que no salgan burbujas de aire.</li> <li>2. Volver a colocar el filtro.</li> </ol>
	El aparato está sucio. <ul style="list-style-type: none"> <li>▶ Limpiar la unidad de preparación.</li> <li>▶ Descalcificar y limpiar el aparato.</li> </ul>
El café no tiene «crema».	El tipo de café no es óptimo. <ul style="list-style-type: none"> <li>▶ Utilice un tipo de café con una mayor proporción de granos de la variedad Robusta.</li> <li>▶ Utilice un tipo de café con un tueste más intenso.</li> </ul> Los granos ya no están recién tostados. <ul style="list-style-type: none"> <li>▶ Utilice granos frescos.</li> </ul> El grado de molido no es el adecuado para los granos de café. <ul style="list-style-type: none"> <li>▶ Ajuste un grado de molido más fino.</li> </ul>
El café es demasiado «ácido».	Se ha ajustado un grado de molido demasiado grueso. <ul style="list-style-type: none"> <li>▶ Ajuste un grado de molido más fino.</li> </ul> El tipo de café no es óptimo. <ul style="list-style-type: none"> <li>▶ Utilice un tipo de café con una mayor proporción de granos de la variedad Robusta.</li> </ul>

<b>Fallo</b>	<b>Causa y resolución de problemas</b>
El café es demasiado «ácido».	<ul style="list-style-type: none"> <li>▶ Utilice un tipo de café con un tueste más intenso.</li> </ul>
El café es demasiado «amargo».	<p>El grado de molido ajustado es demasiado fino.</p> <ul style="list-style-type: none"> <li>▶ Ajuste un grado de molido más grueso.</li> </ul> <hr/> <p>El tipo de café no es óptimo.</p> <ul style="list-style-type: none"> <li>▶ Utilice otro tipo de café.</li> </ul>
El café tiene sabor a «quemado».	<p>El grado de molido ajustado es demasiado fino.</p> <ul style="list-style-type: none"> <li>▶ Ajuste un grado de molido más grueso.</li> </ul> <hr/> <p>El tipo de café no es óptimo.</p> <ul style="list-style-type: none"> <li>▶ Utilice otro tipo de café.</li> </ul> <hr/> <p>La temperatura del café está ajustada demasiado alta.</p> <ul style="list-style-type: none"> <li>▶ Disminuir la temperatura del café.</li> </ul>
Los posos de café no son compactos y están demasiado húmedos.	<p>El grado de molido no está ajustado de modo óptimo.</p> <ul style="list-style-type: none"> <li>▶ Ajustar un grado de molido más grueso o más fino.</li> </ul> <hr/> <p>Los granos de café son demasiado aceitosos.</p> <ul style="list-style-type: none"> <li>▶ Utilizar otro tipo de grano.</li> </ul>
En la pantalla aparece "Por favor, colocar la unidad de preparación."	<p>La tapa no está colocada correctamente.</p> <ol style="list-style-type: none"> <li>1. Comprobar si la unidad de elaboración está correctamente colocada y bien cerrada.</li> <li>2. Empujar el tirador rojo superior hacia la izquierda.</li> <li>3. Colocar la cubierta del compartimento de preparación.</li> </ol>
La indicación de la pantalla muestra "Por favor, rellenar el depósito de agua." a pesar de que el depósito de agua está lleno.	<p>El depósito de agua no está colocado correctamente.</p> <ul style="list-style-type: none"> <li>▶ Colocar correctamente el depósito de agua.</li> </ul> <hr/> <p>El depósito de agua contiene agua con gas.</p> <ul style="list-style-type: none"> <li>▶ Llenar el depósito de agua con agua limpia del grifo.</li> </ul> <hr/> <p>El flotador del depósito de agua está enganchado.</p> <ol style="list-style-type: none"> <li>1. Retirar el depósito de agua.</li> <li>2. Limpiar a fondo el depósito de agua.</li> </ol> <hr/> <p>El filtro de agua nuevo no se ha enjuagado según las instrucciones.</p> <ol style="list-style-type: none"> <li>1. Lavar el filtro de agua según las instrucciones.</li> <li>2. Poner en funcionamiento el filtro de agua.</li> </ol> <hr/> <p>Hay aire en el filtro de agua.</p> <ol style="list-style-type: none"> <li>1. Sumergir en agua el filtro de agua con la abertura hacia arriba hasta que no salgan burbujas de aire.</li> <li>2. Volver a colocar el filtro.</li> </ol> <hr/> <p>El filtro de agua es antiguo.</p>

<b>Fallo</b>	<b>Causa y resolución de problemas</b>
La indicación de la pantalla muestra "Por favor, rellenar el depósito de agua." a pesar de que el depósito de agua está lleno.	<ul style="list-style-type: none"> <li>▶ Colocar un nuevo filtro de agua.</li> </ul> <hr/> <p>Los depósitos de cal en el depósito de agua obstruyen el sistema.</p> <ol style="list-style-type: none"> <li>1. Limpiar a fondo el depósito de agua.</li> <li>2. Iniciar el programa de descalcificación.</li> </ol>
En la pantalla aparece "E61: Por favor, limpiar la unidad de preparación."	<p>La unidad de preparación está sucia.</p> <ul style="list-style-type: none"> <li>▶ Limpiar la unidad de preparación.</li> </ul> <hr/> <p>El mecanismo de la unidad de preparación se mueve con dificultad.</p> <ul style="list-style-type: none"> <li>▶ Limpiar la unidad de preparación.</li> </ul>
Indicación de la pantalla muestra «Voltaje incorrecto».	<p>Problemas con el suministro de corriente.</p> <ul style="list-style-type: none"> <li>▶ El aparato solo debe funcionar con 220 - 240 V.</li> </ul>
Indicación de la pantalla muestra «Reiniciar el aparato».	<p>El aparato tiene una avería.</p> <ol style="list-style-type: none"> <li>1. Colocar el interruptor de red en <math>\bigcirc</math> y esperar 60 segundos.</li> <li>2. Colocar el interruptor de red en <math>\text{I}</math>.</li> </ol>
Indicación de la pantalla muestra Calc'nClean con mucha frecuencia.	<p>El agua blanda contiene menor cantidad de cal disuelta.</p> <ol style="list-style-type: none"> <li>1. Colocar un nuevo filtro de agua.</li> <li>2. Ajustar en consecuencia el grado de dureza del agua.</li> </ol> <hr/> <p>Se ha utilizado el producto descalcificador incorrecto o demasiado poco.</p> <ul style="list-style-type: none"> <li>▶ Utilizar para descalcificar únicamente las pastillas adecuadas.</li> </ul> <hr/> <p>El programa de mantenimiento no se ha ejecutado completamente.</p> <ul style="list-style-type: none"> <li>▶ Iniciar el programa de mantenimiento "Aclarado especial, paso /". → "Programas de mantenimiento", Página 193</li> </ul>

---

## 17 Transporte, almacenamiento y eliminación de desechos

### 17.1 Activar la protección contra las bajas temperaturas

Proteger el aparato contra los efectos de las heladas durante el transporte y el almacenamiento.

#### ¡ATENCIÓN!

Los residuos líquidos en el aparato pueden dañar el aparato al transportarlo o almacenarlo.

- ▶ Vaciar el sistema de tubos antes de proceder al transporte o almacenamiento.
1. Ejecutar el programa "Protección frente a bajas temperaturas".  
→ *"Vista general de programas de mantenimiento", Página 194*
  2. Desconectar el aparato de la red eléctrica.

### 17.2 Eliminación del aparato usado

Gracias a la eliminación respetuosa con el medio ambiente pueden reutilizarse materiales valiosos.

1. Desenchufar el cable de conexión de red de la toma de corriente.
2. Cortar el cable de conexión de red.
3. Desechar el aparato de forma respetuosa con el medio ambiente.  
Puede obtener información sobre las vías y posibilidades actuales de desecho de materiales de su distribuidor o ayuntamiento local.



Este aparato está marcado con el símbolo de cumplimiento con la Directiva Europea 2012/19/UE relativa a los aparatos eléctricos y electrónicos usados (Residuos de aparatos eléctricos y electrónicos RAEE).  
La directiva proporciona el marco general válido en todo el ámbito de la Unión Europea para la retirada y la reutilización de los residuos de los aparatos eléctricos y electrónicos.

---

---

## 18 Servicio de Asistencia Técnica

Las piezas de repuesto originales relevantes para el funcionamiento conforme al reglamento sobre diseño ecológico se pueden adquirir en nuestro Servicio de Asistencia Técnica durante al menos 7 años a partir de la fecha de introducción en el mercado del aparato dentro del Espacio Económico Europeo.

**Nota:** La intervención del Servicio de Asistencia Técnica es gratuita en el marco de las condiciones de garantía del fabricante.

Para obtener información detallada sobre el periodo de validez de la garantía y las condiciones de garantía en su país, póngase en contacto con nuestro Servicio de Asistencia Técnica o con su distribuidor, o bien consulte nuestra página web.

Cuando se ponga en contacto con el Servicio de Asistencia Técnica, no olvide indicar el número de producto

(E-Nr.), el número de fabricación (FD) y el número de conteo (Z-Nr.) del aparato.

Los datos de contacto del Servicio de Asistencia Técnica se encuentran en el directorio adjunto o en nuestra página web.

## 18.1 Número de producto (E-Nr.), número de fabricación (FD) y número de conteo (Z-Nr.)

El número de producto (E-Nr.), el número de fabricación (FD) y el número de conteo (Z-Nr.) se encuentran en la placa de características del aparato. Para volver a encontrar rápidamente los datos del aparato o el número de teléfono del Servicio de Asistencia Técnica, puede anotar dichos datos.

## 19 Características técnicas

Tensión	220– 240 V ~
Frecuencia	50 / 60 Hz
Potencia de conexión	1500 W
Presión máxima de la bomba, estática	20 bar
Capacidad máxima del depósito de agua (sin filtro)	2,2 l
Capacidad máxima del depósito de café en grano	400 g
Longitud del cable de alimentación	170 cm
Altura del aparato	44,6 cm
Anchura del aparato	59,4 cm

<sup>1</sup> Según el equipamiento del aparato

Profundidad del aparato	39,6 cm
Peso, vacío	20,6 kg
Tipo de molinillo	Cerámica

El presente producto contiene fuentes de luz de la clase de eficiencia energética D y F. Las fuentes de luz se encuentran disponibles como reemplazo y su sustitución solo la puede llevar a cabo personal especializado.

## 19.1 Informaciones referentes al software libre y de código abierto

El presente producto contiene componentes de software que están licenciados como software libre y de código abierto por los derechos de autor.

Las informaciones de licencia correspondientes se encuentran memorizadas en el aparato. También se puede acceder a las informaciones de licencia correspondientes a través de la aplicación Home Connect: «Perfil -> Avisos legales -> Informaciones de licencia». <sup>1</sup> Se puede descargar las informaciones de licencia en la página web de la marca del producto. (Buscar el modelo de aparato y demás documentos en la página web del producto). También se pueden solicitar las informaciones correspondientes en [ossrequest@bshg.com](mailto:ossrequest@bshg.com) o BSH Hausgeräte GmbH, Carl-Wery-Str. 34, D-81739 München.

El código fuente se pondrá a disposición previo pedido.

Envíe su solicitud a [ossrequest@bshg.com](mailto:ossrequest@bshg.com) o BSH Hausgeräte GmbH, Carl-Wery-Str. 34, D-81739 München.

Asunto: „OSSREQUEST“

Los costes para el trámite de su solicitud le serán facturados. Esta oferta es válida por tres años a partir de la fecha de compra o, como mínimo, por el tiempo en el que ofrecemos asistencia técnica y recambios para el aparato correspondiente.

con los requisitos básicos y el resto de disposiciones vigentes de la Directiva 2014/53/EU.

Hay una declaración de conformidad con RED detallada en [www.bosch-home.com](http://www.bosch-home.com) en la página web del producto correspondiente a su aparato dentro de la sección de documentos adicionales.

---

## 20 Declaración de conformidad

Por la presente, BSH Hausgeräte GmbH, certifica que el aparato con la funcionalidad Home Connect cumple



Banda de 2,4 GHz (2400–2483,5 MHz): 100 mW máx.

Banda de 5 GHz (5150–5350 MHz + 5470–5725 MHz): 100 mW máx.

---

	BE	BG	CZ	DK	DE	EE	IE	EL	ES
	FR	HR	IT	CY	LI	LV	LT	LU	HU
	MT	NL	AT	PL	PT	RO	SI	SK	FI
	SE	NO	CH	TR	IS	UK (NI)			

---

WLAN (Wi-Fi) de 5 GHz: solo para uso en interiores.

---

---

AL	BA	MD	ME	MK	RS	UK	UA
----	----	----	----	----	----	----	----

---

WLAN (Wi-Fi) de 5 GHz: solo para uso en interiores.

---

**Для отримання додаткової інформації  
зверніться до Цифрового посібника користува-  
ча.**



## **Вміст**

<b>1 Безпека .....</b>	<b>205</b>	7.4 Перше використання при- ладу .....	215
1.1 Загальні вказівки .....	205	7.5 Загальні вказівки .....	215
1.2 Використання за призначен- ням .....	205	<b>8 Основні відомості про користування .....</b>	<b>216</b>
1.3 Обмеження кола кори- стувачів .....	205	8.1 Увімкнення або вимкнення приладу .....	216
1.4 Безпечне встановлення .....	206	8.2 Приготування напоїв .....	216
1.5 Безпечна експлуатація .....	207	8.3 DoubleShot і TripleShot .....	216
<b>2 Як уникнути матеріальних збитків .....</b>	<b>210</b>	8.4 Приготування кавового напою з молоком .....	216
<b>3 Охорона довкілля й оща- дливе користування .....</b>	<b>210</b>	8.5 Одночасне приготування двох чашок .....	217
3.1 Утилізація упаковки .....	210	<b>9 Кавомолка .....</b>	<b>217</b>
3.2 Заощадження енергії .....	210	9.1 Регулювання тонкості помелу .....	218
<b>4 Установлення й підключен- ня .....</b>	<b>210</b>	<b>10 Поличка для зберігання контейнера для молока .....</b>	<b>218</b>
4.1 Комплект поставки .....	210	10.1 Використання полички для зберігання контейне- ра для молока .....	218
4.2 Монтаж і підключення при- ладу .....	211	10.2 Використання власного контейнера для молока <sup>1</sup> ...	218
4.3 Підключення приладу до електромережі .....	211	<b>11 Блокування від доступу ді- тей .....</b>	<b>218</b>
<b>5 Знайомство .....</b>	<b>211</b>	11.1 Активація функції блокува- ння від доступу дітей .....	218
5.1 Прилад .....	211	11.2 Деактивація блокування від доступу дітей .....	219
5.2 Панель управління .....	212		
<b>6 Приладдя .....</b>	<b>213</b>		
<b>7 Перед першим використанням .....</b>	<b>213</b>		
7.1 Підготовка й чищення при- ладу .....	213		
7.2 Визначення твердості води ..	214		
7.3 Водяний фільтр <sup>1</sup> .....	214		

<sup>1</sup> Залежно від комплектації приладу

<b>12 Улюблене.....</b>	<b>219</b>	<b>18 Сервісні центри .....</b>	<b>234</b>
12.1 Створення улюбленого напою з меню «Улюблене» .....	219	18.1 Номер виробу (E-Nr.), заводський номер (FD) і порядковий номер (Z-Nr.)..	235
12.2 Створення улюбленого з Класика або Coffee World ..	219	<b>19 Технічні характеристики .....</b>	<b>235</b>
12.3 Зміна улюбленого .....	219	19.1 Інформація про безко- штовне ПЗ і ПЗ з відкри- тим вихідним кодом .....	235
12.4 Видалення напою з улюбленого .....	219	<b>20 Декларація відповідності....</b>	<b>236</b>
12.5 Сортування улюблених напоїв.....	219		
<b>13 Home Connect .....</b>	<b>220</b>		
13.1 Встановлення застосунку Home Connect .....	220		
13.2 Налаштування Home Connect .....	221		
13.3 Параметри Home Connect .	221		
13.4 Дистанційна діагностика ....	222		
13.5 Захист даних .....	222		
<b>14 Основні параметри.....</b>	<b>223</b>		
14.1 Зміна налаштувань.....	223		
14.2 Огляд Налаштування .....	223		
<b>15 Чищення та догляд .....</b>	<b>225</b>		
15.1 Придатність до миття в посудомийній машині.....	225		
15.2 Засоби для очищення.....	226		
15.3 Чищення приладу.....	226		
15.4 Чищення піддона для крапель і контейнера для кавової гущі .....	227		
15.5 Чищення контейнера для молока .....	227		
15.6 Сервісні програми .....	227		
<b>16 Усунення несправностей.....</b>	<b>229</b>		
<b>17 Транспортування, зберігання й утилізація.....</b>	<b>234</b>		
17.1 Активація захисту від морозу .....	234		
17.2 Утилізація старих приладів.	234		



# 1 Безпека

Дотримуйтеся наступних правил техніки безпеки.

## 1.1 Загальні вказівки

- Будь ласка, уважно прочитайте цю інструкцію.
- Збережіть інструкцію й інформацію про прилад для пізнішого користування або для наступного власника приладу.
- Не підключайте прилад, якщо його пошкоджено під час транспортування.

## 1.2 Використання за призначенням

Користуйтеся приладом лише за таких умов:

- для приготування гарячих напоїв.
- у приватних домогосподарствах і в закритих приміщеннях побутового призначення.
- на висоті щонайбільше 2000 м над рівнем моря.

## 1.3 Обмеження кола користувачів

Діти віком від 8 років, а також особи з обмеженими фізичними, сенсорними або розумовими здібностями чи з браком досвіду та/або знань можуть користуватися цим приладом тільки під наглядом або після отримання вказівок із безпечного користування приладом і після того, як вони усвідомили можливі пов'язані з цим небезпеки.

Дітям заборонено гратися з приладом.

Дітям можна чистити й обслуговувати прилад лише з 8-річного віку й під наглядом дорослих.

Прилад і кабель живлення слід берегти від дітей віком до 8 років.

## 1.4 Безпечне встановлення

### **⚠ УВАГА! – Небезпека ураження електричним струмом!**

Монтаж, виконаний неналежним чином, може становити небезпеку для користувача.

- ▶ Прилад дозволено підключати до електромережі й експлуатувати лише відповідно до даних, зазначених на заводській таблиці.
- ▶ Завжди використовуйте кабель живлення, що входить в комплект поставки нового приладу.
- ▶ Прилад можна підключати до електромережі змінного струму тільки через заземлену розетку, змонтовану згідно з чинними нормами.
- ▶ Заземлювальний провід електричної системи оселі має бути прокладений згідно з чинними нормами.

Пошкоджений прилад або пошкоджений мережний кабель — джерело небезпеки.

- ▶ Ніколи не користуйтеся пошкодженим приладом.
- ▶ Заборонено користуватися приладом, поверхня якого тріснула чи зламалася.
- ▶ Не тягніть за мережний кабель, щоб від'єднати прилад від мережі. Завжди тягніть тільки за мережний штекер мережного кабелю.
- ▶ Якщо прилад або мережний кабель пошкоджений, негайно від'єднайте мережевий штекер розподільного блока або вимкніть запобіжник у розподільному блоці.
- ▶ Зателефонуйте до сервісного центру. → *Стор. 234*

Ремонтні роботи, виконані неналежним чином, можуть становити небезпеку для користувача.

- ▶ Ремонтувати прилад дозволено тільки фахівцям.
- ▶ Для ремонту приладу дозволяється використовувати лише оригінальні запчастини.
- ▶ У разі пошкодження кабелю живлення його потрібно замінити спеціальним кабелем, який можна замовити у виробника або в сервісному центрі.

## 1.5 Безпечна експлуатація

### **⚠ УВАГА! – Небезпека удушення!**

Діти можуть натягти пакувальні матеріали собі на голову або загорнутися в них і задихнутися.

- ▶ Бережіть пакувальні матеріали від дітей.
- ▶ Не дозволяйте дітям гратися з пакувальним матеріалом.

Діти можуть удихнути чи проковтнути дрібні деталі й унаслідок цього задихнутися.

- ▶ Бережіть дрібні деталі від дітей.
- ▶ Не дозволяйте дітям гратися з дрібними деталями.

### **⚠ УВАГА! – Небезпека ураження електричним струмом!**

Рідина, що витекла, може спричинити ураження електричним струмом.

- ▶ Ніколи не занурюйте ні прилад, ні кабель живлення у воду.
- ▶ На рознімний з'єднувач приладу не має потрапляти рідина.
- ▶ Використовуйте прилад лише в закритих приміщеннях.
- ▶ Бережіть прилад від високої температури й вологи.
- ▶ Не можна чистити прилад за допомогою парового або високотискового приладу.

### **⚠ УВАГА! – Небезпека пожежі!**

Прилад нагрівається.

- ▶ Забезпечте достатню вентиляцію приладу.
- ▶ Заборонено користуватися приладом за зачиненими дверцятами шафи.

Застосовувати подовжений кабель живлення й недозволені адаптери небезпечно.

- ▶ Не застосовуйте подовжувачі або багатомісні розетки.
- ▶ Застосовуйте лише адаптери, які дозволив виробник.
- ▶ Якщо шнур живлення є коротким і немає довшого шнура живлення, зверніться до професійної електромайстерні, щоб адаптувати місце монтажу вдома.

### **⚠ УВАГА! – Небезпека опіків!**

Деякі частини приладу дуже нагріваються.

- ▶ Не торкайтеся гарячих деталей приладу.

- ▶ Після користування дайте гарячим деталям приладу охолонути.

### **⚠ УВАГА! – Небезпека опіку!**

Щойно приготовані напої дуже гарячі.

- ▶ У разі потреби давайте напоям охолонути.
- ▶ Уникайте потрапляння на шкіру рідин і пари, що виходять із приладу.

Дистанційний запуск за допомогою мобільної програми Home Connect без нагляду за приладом може призвести до опарювання інших осіб.

- ▶ Заборонено підносити руку під дозатор під час видачі напою.
- ▶ Не підпускайте до приладу дітей тощо.

### **⚠ УВАГА! – Небезпека травмування!**

Неправильне використання приладу може створити небезпеку для користувача.

- ▶ Щоб уникнути травм, користуйтеся приладом лише за призначенням.

Затискання пальців під час зачинення дверцят приладу.

- ▶ Зачиняючи дверцята приладу, бережіть пальці.

Кавомолка обертається.

- ▶ Не просовуйте пальці в кавомолку.

### **⚠ УВАГА! – Небезпека: магнетизм!**



Увага! Вплив магнітних полів!



Особлива увага для людей з кардіостимуляторами  
В приладі використовуються постійні магніти. Магніти можуть впливати на роботу електронних імплантатів, наприклад, кардіостимуляторів чи інсулінових дозаторів.

- ▶ Людям з електронними імплантатами необхідно триматися на безпечній відстані – принаймні 10 см від приладу та дверцят приладу.

- ▶ Мінімальна відстань від резервуара для води, контейнера для молока, контейнера для кавової гущі, кришки дозатора напоїв, розподільника напоїв, дозатора напоїв, кріплення молочної системи, кришки заварювальної камери та заварювального блока має становити принаймні 10 см.

**⚠ УВАГА! – Небезпека шкоди здоров'ю!**

Забруднення приладу може становити небезпеку для здоров'я.

- ▶ Виконуйте вказівки щодо гігієнічного чищення приладу.

---

## 2 Як уникнути матеріальних збитків

### УВАГА!

Небезпека пошкодження приладу. Неправильне введення в експлуатацію може пошкодити прилад.

- ▶ Використовуйте прилад лише в приміщеннях, захищених від морозу.
- ▶ Якщо прилад транспортують або зберігають за температури, нижчої від 0 °С, перед введенням в експлуатацію слід витримати його 3 год за кімнатної температури.
- ▶ Після кожного підключення слід почекати приблизно 5 с.

Неналежний монтаж може спричинити матеріальну шкоду.

- ▶ Дотримуйтесь інструкцій з монтажу приладів, розташованих зверху або знизу.
- ▶ У разі монтажу над шухлядою для підігрівання необхідно зробити нішу висотою 590 мм.

Незакріплені меблі можуть впасти.

- ▶ Меблі слід прикріпити до стіни за допомогою стандартного кутика.

---

## 3 Охорона довкілля й ощадливе користування

### 3.1 Утилізація упаковки

Пакувальні матеріали екологічно безпечні і можуть використовуватися повторно.

- ▶ Окремі складники потрібно розсортувати й утилізувати роздільно.

### 3.2 Заощадження енергії

Якщо ви будете виконувати ці вказівки, прилад споживатиме менше електроенергії.

Установіть найменшу тривалість затримки автоматичного вимкнення.

- ✓ Коли приладом не будуть користуватися, він вимикатиметься раніше.  
→ "Основні параметри",  
Стор. 223

Не переривайте приготування напоїв передчасно.

- ✓ Нагріта кількість води або молока буде використана оптимально.

Регулярно видаляйте з приладу накип.

- ✓ Відклади накипу підвищують енергоспоживання.

---

## 4 Установлення й підключення

### 4.1 Комплект поставки

Після розпакування перевірте, чи комплект повний і чи не пошкодило якісь частини під час транспортування.

**Зауваження:** Залежно від моделі приладу в комплект входять різні аксесуари. Додаткові аксесуари позначені пунктирною рамкою.

→ Мал. 11

---

**A** Кавомашина

---

<sup>1</sup> Залежно від комплектації приладу

<b>B</b>	Ємність для молока
<b>C</b>	Гнучка трубка для молока та всмоктувальна трубка
<b>D</b>	Інструкція з монтажу
<b>E</b>	Таблетка для очищення <sup>1</sup>
<b>F</b>	Таблетка для видалення накипу <sup>1</sup>
<b>G</b>	Фільтр для води <sup>1</sup>
<b>H</b>	Смужка для визначення жорсткості води
<b>I</b>	Інструкція з експлуатації
<b>J</b>	Серветка з мікрОВОлокна

<sup>1</sup> Залежно від комплектації приладу

## 4.2 Монтаж і підключення приладу

В інструкції з монтажу описано різні моделі з різною комплектацією та відмінностями в процесі монтажу.

**Зауваження:** Зважайте на інформацію щодо безпеки → *Стор. 205* та уникнення пошкодження майна → *Стор. 210*.

- ▶ Змонтуйте та підключіть прилад належним чином відповідно до інструкції з монтажу, що додається до приладу в коробці.

## 4.3 Підключення приладу до електромережі

1. Вставте штекер кабелю живлення в прилад.
2. Штепсельну вилку кабелю живлення вставте в розетку неподалік від приладу.
3. Перевірте, чи міцно вставлено штекер у розетці.

## 5 Знайомство

### 5.1 Прилад

Тут можна познайомитися зі складниками приладу.

**Зауваження:** Залежно від моделі приладу можливі деякі відмінності кольору та деталей.

#### Вид зовні

→ *Мал. 1*

1. Поличка для зберігання, знімна
2. Освітлення
3. Панель управління
4. Дозатор напоїв з регульованою висотою
5. Дверцята приладу
6. Розподільник напоїв
7. Кришка дозатора

#### Вид зсередини



→ *Мал. 2*

8. Приймальний піддон
9. Заводська табличка
10. Резервуар для води з кришкою
11. Вимикач живлення
12. Шухляда для приладдя
13. Контейнер для кавових зерен із кришкою
14. Повзунок для регулювання тонкості помелу
15. Кріплення молочної системи, магнітне
16. Кришка заварювальної камери

<b>17</b>	Блок заварювання
<b>18</b>	Ємність для молока
<b>19</b>	Молочна система
<b>20</b>	Полочка для зберігання контейнера для молока, знімна
<b>21</b>	Контейнер для кавової гущі
<b>22</b>	Піддон для крапель
<b>23</b>	Кришка піддона для крапель



## 5.2 Панель управління

За допомогою панелі управління можна налаштовувати функції приладу й одержувати інформацію про його робочий стан.

	Увімкнення або вимкнення приладу.
	<ul style="list-style-type: none"> <li>■ Вийдіть з налаштувань меню.</li> <li>■ Поверніться до головного меню.</li> </ul>
	Запустіть або зупиніть програму.
Обране	Вибір збережених напоїв з персоналізованими параметрами. → <i>Стор. 219</i>
Класика	Вибір стандартних напоїв.
Coffee World	Вибір базових напоїв, список яких можна поповнювати за допомогою Home Connect.
Догляд і обслуговування	Викличте сервісні програми.

Налаштування	Відкривання або закривання параметрів для налаштувань.
--------------	--





### Швидкий вибір у виборі напою

	Швидкий вибір безпосередньо до "Обране"
	Швидкий вибір безпосередньо до "Класика"
	Швидкий вибір безпосередньо до "Coffee World"





### Інформація

	Сервісний центр
	Прилад підключено до Home Connect.
	Прилад не підключено до Home Connect.
	Прилад не підключений до сервера.
	Функція списку активована в застосунку Home Connect.
	Перевірте контейнер для молока.
	Засипте кавові зерна.
	Налийте води.
	Активовано "Демонстраційний режим".



### Параметри напоїв

	Об'єм
	Міцність
	Аромат
	Частка молока
	Температура

**Експлуатація**

	Повернення в межах меню
	Додавання до «Улюбленого»
	Видалення напою з «Улюбленого»
	Приготування двох чашок.

**Швидкий вибір**

	Відкрийте швидкий вибір.
	Активація та деактивація блокування від доступу дітей
	Увімкнення або вимкнення Wi-Fi

**6 Приладдя**

Використовуйте оригінальне приладдя. Воно розроблене для вашого приладу.

Приладдя	Магазин	Сервісний центр
Таблетки для очищення	TCZ8001A	00312096
Таблетки для видалення накипу	TCZ8002A	00312093
Фільтр для води	TCZ7003	00575491
Серветка з мікрОВОлокна	-	00460770
Набір для догляду	TCZ8004A	00312107
Обмежувач кута відчинення 92°	-	10020041

**7 Перед першим використанням**

Підготуйте прилад до застосування.

**7.1 Підготовка й чищення приладу**

Очистьте прилад і його окремі частини. Керуйтеся графічною інструкцією на початку цього документа.

**УВАГА!**

Непридатні зерна можуть засмітити кавомолку.

- ▶ Використовуйте лише чисті суміші смажених кавових зерен для еспресо-машин / автоматичних кавомашин.
- ▶ Не використовуйте глазуrowані кавові зерна.
- ▶ Не використовуйте карамелізовані кавові зерна.
- ▶ Не використовуйте кавові зерна, оброблені цукровмісними добавками.
- ▶ Не засипайте мелену каву.

→ Мал. 4 - 23

**Зауваження:** Щодня наповнюйте резервуар для води свіжою холодною негазованою водою.

**Порада:** Щоб зберегти оптимальну якість, зберігайте кавові зерна в прохолодному місці в закритій ємності.

Кавові зерна в контейнері приладу зберігають аромат упродовж кількох днів.

## 7.2 Визначення твердості води

Щоб прилад своєчасно сповіщав про потребу видалити накип, важливо правильно встановити твердість води. Твердість води можна визначити за допомогою індикаторної смужки з комплекту або дізнатися в місцевого постачальника води.

1. Ненадовго занурте індикаторну смужку у свіжу водопровідну воду.
2. Дайте воді стекти з індикаторної смужки.
3. За 1 хв індикаторна смужка покаже твердість води.

Ця таблиця показує співвідношення рівнів і ступенів твердості води:

Рівень	Німецькі градуси твердості °dH	Загальна твердість у ммоль/л
1	1-7	< 1,3
2	8-14	1,3-2,5
3	15-21	2,5-3,8
4 <sup>1</sup>	22-30	> 3,8

<sup>1</sup> Заводська настройка

**Зауваження:** Якщо в оселі є пом'якшувальний пристрій для води, то можна вибрати варіант "Пристрій для пом'якшення води".

**Порада:** Налаштування можна змінити в будь-який момент.  
→ "Основні параметри", Стор. 223

## 7.3 Водяний фільтр<sup>1</sup>

За допомогою фільтра для води можна сповільнювати появу накипу й робити воду чистішою.

### Вставлення фільтра для води

#### УВАГА!

Можливе пошкодження приладу внаслідок появи накипу.

- ▶ Своєчасно замінійте фільтр для води.
- ▶ Заміняти фільтр для води потрібно не пізніше ніж через 2 міс..
- ▶ Зважайте на дисплейну індикацію.

1. Виберіть "Догляд і обслуговування".
2. Виберіть "Фільтр INTENZA" і виконайте вказівки, що з'являтимуться на дисплеї.

### Заміна або видалення фільтра для води

Приладом можна користуватися й без фільтра для води.

1. Виберіть "Догляд і обслуговування".
2. Виберіть "Фільтр INTENZA".
3. Виберіть "Замінити" або "Прибрати" і виконайте вказівки, що з'являтимуться на дисплеї.

#### Поради

- Заміняти фільтр для води слід також із гігієнічних міркувань.

<sup>1</sup> Залежно від комплектації приладу

- За наявності водяного фільтра видаляти накип із приладу можна рідше.
- За наявності фільтра для води кавові напої виходять смачнішими.
- Якщо ви довго не користувалися приладом (наприклад, були у відпустці), то перед користуванням промийте встановлений водяний фільтр, приготувавши чашку гарячої води.
- Придбати фільтр для води можна в магазині або сервісному центрі.  
→ "Приладдя", Стор. 213

## 7.4 Перше використання приладу

Після під'єднання до електромережі налаштуйте прилад для першого використання. Меню введення в експлуатацію з'являється тільки після першого ввімкнення.

1. Відкрийте дверцята приладу.
  2. Установіть вимикач живлення в положення I.  
→ Мал. 24
  3. Зачиніть дверцята приладу.
  4. Увімкніть прилад кнопкою  та зачекайте, поки прилад промиється.
  5. Виконуйте вказівки, що з'являтимуться на дисплеї.
- ✓ На дисплеї з'являтимуться інструкції з виконання програми.

**Порада:** Для запиту короткої інформації натисніть **i**.

### Вказівки

- Якщо тепер ви Home Connect хочете виконати налаштування, дотримуйтеся вказівок застосунку Home Connect.  
→ "Налаштування Home Connect", Стор. 221

- Якщо вибрано варіант "Демонстраційний режим", працює тільки дисплейна індикація. Готувати напої чи виконувати програми неможливо.

## 7.5 Загальні вказівки

Щоб оптимально користуватися приладом, зважайте на вказівки.

### Вказівки

- На заводі встановлено стандартні параметри для оптимального режиму роботи приладу.
- Під час кожного приготування напою вмикається інтегрований вентилятор, що вимикається приблизно за 5-7 хв після приготування напою.
- Кавомолку відрегульовано на заводі для оптимальної роботи. Якщо кава тече лише краплями або надто рідка й має замало пінки, можна підкоригувати ступінь помелу.  
→ "Регулювання тонкості помелу", Стор. 218
- Якщо не користуватися приладом упродовж певного часу, він автоматично вимкнеться. Тривалість цього періоду можна змінити в основних параметрах.  
→ Стор. 223 Тривалість цього періоду можна змінити в основних параметрах.
- Перший приготований напій не буде мати вираженого аромату, якщо:
  - Ви користуєтесь приладом уперше.
  - Ви щойно виконали сервісну програму.
  - Ви довго не вмикали прилад.
 Не пийте цього напою.

## 8 Основні відомості про користування

### 8.1 Увімкнення або вимкнення приладу

#### Вказівки

- Під час роботи приладу не користуйтеся головним вимикачем.
- Перш ніж вимикати головний вимикач, вимкніть прилад вимикачем . Лише так прилад автоматично промиється.

#### ▶ Натисніть .

Під час увімкнення на дисплеї з'явиться логотип. Під час увімкнення й вимкнення прилад автоматично промивається. Вимикаючись, прилад чиститься, випускаючи пару в піддон. Якщо прилад на момент увімкнення ще теплий або перед вимкненням напої не готували, прилад не промивається.

### 8.2 Приготування напоїв

Тут ви дізнаєтеся, як приготувати вибраний напій.

#### **УВАГА!**

#### **Небезпека опіку!**

Щойно приготовані напої дуже гарячі.

- ▶ У разі потреби давайте напоям охолонути.
- ▶ Уникайте потрапляння на шкіру рідин і пари, що виходять із приладу.

#### Вказівки

- За деяких параметрів кава готується в кілька етапів. Зачекайте, доки процес приготування повністю завершиться.

- Щоб приготувати напій з молоком, до приладу потрібно приєднати заповнений молоком контейнер з молочним шлангом і всмоктувальною трубкою.
- Контейнер для молока розроблений спеціально під цей прилад. Контейнер для молока призначений тільки для того, щоб зберігати молоко в побутових умовах і в холодильнику.
- Якщо молочна система не почищена, налита гаряча вода може містити незначні домішки молока.

### 8.3 DoubleShot і TripleShot

Прилад меле каву двічі або тричі. Щоб вивільнялися тільки приємні на смак і добре засвоювані ароматичні речовини, прилад заново меле зерна й заварює каву.

Чим довше заварюється кава, тим більше гірких речовин і небажаних ароматів вивільняється. Гіркі речовини й небажані аромати погіршують смак і засвоюваність кави.

**Зауваження:** Функції "DoubleShot" і "TripleShot" залежать від вибраних міцності та об'єму напою.

### 8.4 Приготування кавового напою з молоком

У цьому прикладі ми розглянемо, як приготувати лате-мак'ято.

#### **УВАГА!**

#### **Небезпека опіків!**

Молочна система дуже сильно нагрівається.

- ▶ Ніколи не торкайтеся гарячої молочної системи.
- ▶ Перш ніж торкатися молочної системи, дайте їй охолонути.

**Вимоги**

- Контейнер для молока вставлений.
  - Молочна система під'єднана до розподільника напоїв.
  - Контейнер для молока заповнено молоком у достатній кількості.
1. Поставте склянку під дозатор.
  2. Виберіть "Класика" і натисніть "Класика".
  3. Виберіть "Latte macchiato" і натисніть "Latte macchiato".
  4. Налаштуйте параметри напоїв.
    - Щоб змінити об'єм  $\diamond$ , натискайте сегменти.
    - Щоб змінити міцність, натискайте  $\circ$  та налаштуйте міцність за допомогою сегментів.
    - Щоб змінити частку молока, натискайте  $\square$  та налаштуйте частку молока за допомогою сегментів.
  5. Натисніть <sup>start</sup><sub>stop</sub> і дочекайтеся завершення процесу.
    - Щоб повністю зупинити приготування напою, натисніть <sup>start</sup><sub>stop</sub>.
    - Щоб зупинити тільки поточний етап приготування, натисніть "Пропустити".

**Вказівки**

- Якщо не змінити жодного параметра протягом приблизно 30 с, прилад вийде з режиму налаштування.
- Прилад зберігає параметри автоматично.

**Поради**



- Перед приготуванням напоїв чашки також можна підігрівати гарячою водою.
- Замість молока можна використовувати й напої рослинного походження, наприклад соєве молоко.

- Якість молочної пінки залежить від сорту використовуваного молока або напою рослинного походження.

**8.5 Одночасне приготування двох чашок**

Для деяких напоїв можна готувати водночас дві чашки.

**Зауваження:** Коли активна функція "DoubleShot" або "TripleShot", одночасне приготування двох чашок не підтримується.

1. Виберіть бажаний напій.
2. Натисніть .
  - ✓ На дисплеї з'явиться налаштування .
3. Поставте дві чашки під дозатор, ліворуч і праворуч.
4. Натисніть <sup>start</sup><sub>stop</sub>.
  - Приготування напою складається з такої кількості етапів: 2. Зерна мелються таку кількість разів: 2.
  - ✓ Напій заварюється, а потім тече в чашки.
5. Дочекайтеся завершення процесу.

---

**9 Кавомолка**

Цей прилад обладнаний регульовною кавомолкою, що дає змогу індивідуально коригувати ступінь помелу кавових зерен.

## 9.1 Регулювання тонкості помелу

- ▶ За допомогою повзункового регулятора виберіть бажану тонкість помелу: від дуже тонкого ☉☉☉ до дуже грубого ☉☉.

→ Мал. 23

Змінійте тонкість помелу тільки незначною мірою.

Установлений ступінь помелу застосовується тільки після другої чашки.

**Порада:** Якщо кава тече лише краплями, установіть грубіший ступінь помелу.

Якщо кава надто рідка й має замало пінки, установіть тонший ступінь помелу.

---

## 10 Полочка для зберігання контейнера для молока

Ваш пристрій визначає, коли на полиці для зберігання знаходиться контейнер для молока.

### 10.1 Використання полицки для зберігання контейнера для молока

1. Під'єднайте контейнер для молока або пакет молока та поставте на полицку для зберігання.
2. Запустіть приготування напою.

**Зауваження:** Якщо з'явиться повідомлення "Вставте контейнер для молока.", приготування напою неможливе.

## 10.2 Використання власного контейнера для молока<sup>1</sup>

Із певними серіями приладів можна використовувати власний контейнер для молока.

1. Приготуйте власний контейнер для молока.

2. Відтаруйте власний контейнер для молока.

→ "Огляд Налаштування",  
Стор. 223

Прилад визначає кількість молока в контейнері для молока або в пакеті молока за вагою. Якщо в контейнері замало молока, з'являється повідомлення.

**Зауваження:** Якщо ви використовуєте стандартний контейнер для молока або пакет молока, прилад визначає це автоматично.

---

## 11 Блокування від доступу дітей

Щоб захистити дітей від ошпарення та опіків, прилад можна заблокувати.

### 11.1 Активація функції блокування від доступу дітей

**Вимога:** Прилад увімкнено.

1. Натисніть .

2. Натисніть .

✓ Функцію «Блокування від доступу дітей» активовано.

---

<sup>1</sup> Залежно від комплектації приладу

## 11.2 Деактивація блокування від доступу дітей

1. Натисніть  $\vdots$ .
2. Переміщуйте палець уздовж кільця, поки кільце не заповниться.

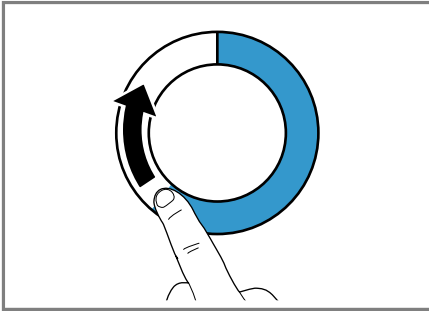

- ✓ Блокування від доступу дітей деактивоване.

## 12 Улюблене

Збережіть індивідуальні напої в «Улюблене», щоб швидше готувати їх.

Улюблений напій — це напій з персоналізованими налаштуваннями. Змінити налаштування напою можна в будь-який момент.

**Зауваження:** Щоб вийти з меню налаштування, натисніть  $\square$  або запустіть приготування напою.

### 12.1 Створення улюбленого напою з меню «Улюблене»

1. Натисніть "Обране".
2. Натисніть  $+$ .
3. Виберіть напій.
4. Налаштуйте параметри напоїв.
5. Натисніть  $\star$ .
6. Введіть назву.
7. Натисніть "Зберегти".

### 12.2 Створення улюбленого з Класика або Coffee World

1. Виберіть напій з розділу "Класика" або "Coffee World".
2. Налаштуйте параметри напоїв.
3. Натисніть  $\star$ .
4. Введіть назву.
5. Натисніть "Зберегти".

### 12.3 Зміна улюбленого

1. Натисніть "Обране".
2. Виберіть улюблений напій.
3. Внесіть зміни.
4. Натисніть  $\pencil$ .
5. Натисніть "Зберегти".

### 12.4 Видалення напою з улюбленого

1. Натисніть "Обране".
2. Виберіть улюблений напій.
3. Натисніть  $\star$ .
4. Натисніть "Видалити".

### 12.5 Сортування улюблених напоїв

Зміна порядку показу улюблених напоїв.

1. Натисніть "Обране".
  2. Виберіть улюблений напій.
  3. Натискайте на обраний улюблений напій принаймні 3 секунди.
- ✓ На дисплеї відображаються всі улюблені напої, ви можете переміщувати улюблене пальцем.
  - ✓ Новий порядок показу зберігається автоматично.

**Порада:** Створювати, видаляти і сортувати улюблені напої можна також за допомогою застосунку Home Connect.

---

## 13 Home Connect

Цей прилад можна підключити до мережі. Щоб керувати функціями з мобільного додатку Home Connect, змінювати основні параметри або контролювати поточний стан приладу, з'єднайте його з мобільним пристроєм.

Служби Home Connect доступні не в усіх країнах. Доступність функції Home Connect залежить від доступності служб Home Connect у вашій країні. Докладну інформацію можна знайти тут: [www.home-connect.com](http://www.home-connect.com)

Щоб можна було користуватися Home Connect, спершу встановіть зв'язок із домашньою мережею WLAN (Wi-Fi<sup>1</sup>) і мобільною програмою Home Connect.

Додаток Home Connect допоможе пройти всі кроки реєстрації. Для налаштування виконуйте інструкції, що з'являтимуться в застосунку Home Connect.

**Порада:** Виконуйте також вказівки, що з'являються в застосунку Home Connect.

### Вказівки

- Дотримуйтеся правил техніки безпеки, наведених у цій інструкції з експлуатації; ці правила мають бути дотримані й у разі, якщо ви керуєте приладом за

допомогою застосунку Home Connect.

→ "Безпека", Стор. 205

- Управління безпосередньо на приладі завжди має перевагу. У цей час управління за допомогою мобільної програми Home Connect неможливе.

### 13.1 Встановлення застосунку Home Connect

1. Застосунок Home Connect встановлений на мобільному пристрої.



2

2. Запустіть застосунок Home Connect та налаштуйте доступ до Home Connect. Застосунок Home Connect допоможе пройти всі кроки реєстрації.

---

<sup>1</sup> Wi-Fi — зареєстрована торговельна марка асоціації Wi-Fi Alliance.

<sup>2</sup> Apple App Store і логотип Apple App Store — товарні знаки компанії Apple Inc. Google Play і логотип Google Play — товарні знаки компанії Google LLC.

## 13.2 Налаштування Home Connect

### Вимоги

- У вас є мобільний кінцевий пристрій, наприклад, смартфон, із новою версією операційної системи iOS або Android.
- Мобільний кінцевий пристрій і ваш прилад перебувають в межах сигналу WLAN вашої домашньої мережі.
- На мобільному кінцевому пристрої встановлено застосунок Home Connect.

1. Відкрийте застосунок Home Connect та проскануйте наступні QR-коди.



2. Дотримуйтеся вказівок застосунку Home Connect.

## 13.3 Параметри Home Connect

Адаптуйте Home Connect до своїх потреб.

Параметри Home Connect можна знайти в меню основних параметрів приладу. Які параметри відобразяться на дисплеї, залежить від того, чи налаштовано Home Connect і чи підключено прилад до домашньої мережі.

### Огляд параметрів Home Connect

Тут наведений огляд параметрів "Home Connect" і мережі.

Основний параметр	Вибір	Опис
Home Connect По мічник	Пуск Роз'єднання	Додайте мобільний пристрій. Від'єднайте прилад від мережі.
Wi-Fi	Увімк. Вимк.	Вимкнення радіомодуля на час тривалої відсутності або для економії енергії. <b>Зауваження:</b> Перебуваючи в режимі очікування, під'єднаний до мережі прилад споживає щонайбільше 2 Вт енергії.

Основний параметр	Вибір	Опис
Дистанційний запуск	Увімк. Вимк.	Увімкнення й вимкнення дистанційного запуску приладу. <b>Зауваження:</b> За допомогою мобільної програми "Home Connect" можливе тільки вимкнення.
Оновлення ПЗ	-	<b>Зауваження:</b> Цей параметр відображається, лише коли наявна оновлена версія ПЗ.

**Зауваження:** Якщо увімкнено "Wi-Fi" та дистанційний запуск, на дисплеї з'являється .

### 13.4 Дистанційна діагностика

Сервісна служба може отримати доступ до вашого приладу за допомогою дистанційної діагностики, якщо ви звернетесь до сервісної служби із запитом; ваш прилад має бути підключено до сервера Home Connect, а віддалена діагностика доступна в країні, в якій використовується прилад.

**Порада:** Для отримання додаткової інформації та вказівок щодо наявності віддаленої діагностики у вашій країні див. розділ сервісної служби/підтримки на місцевому веб-сайті: [www.home-connect.com](http://www.home-connect.com).

### 13.5 Захист даних

Зважайте на правила захисту даних.

Під час першого підключення приладу до домашньої мережі з виходом в інтернет прилад передає на сервер Home Connect такі дані для першої реєстрації:

- Унікальний ідентифікатор приладу (складається з ключів приладу, а також MAC-адреси встановленого модуля зв'язку Wi-Fi).
- Сертифікат безпеки модуля зв'язку Wi-Fi (для інформаційно-технічної безпеки з'єднання).
- Поточну версію програмного й апаратного забезпечення побутового приладу.
- Статус відновлення заводських параметрів, якщо його перед цим робили.

Ця перша реєстрація готує функції Home Connect до користування й потрібна лише під час першого виклику функцій Home Connect.

**Зауваження:** Пам'ятайте, що функціями Home Connect можна користуватися лише за наявності мобільної програми Home Connect. Інформацію щодо захисту даних можна переглянути у мобільній програмі Home Connect.

## 14 Основні параметри

Ви можете встановити основні установки вашого приладу відповідно до власних потреб, а також викликати додаткові функції.

### 14.1 Зміна налаштувань

1. Виберіть "Налаштування".
- ✓ На дисплеї відображаються список налаштувань.

### 14.2 Огляд Налаштування

Тут ви знайдете огляд "Налаштування".

Мова		Вибір мови.
Home Connect	Home Connect Помічник	→ "Налаштування Home Connect", Стор. 221
Поточний час		Налаштуйте поточний час або автоматичне відображення через Home Connect.
Налаштування дисплея	Яскравість	Ступінчасте регулювання яскравості.
	Нічне затемнення екрана	Увімкнення та вимкнення затемнення дисплея.
	Індикація часу	Увімкнення та вимкнення відображення годинника після вимкнення приладу.
	Час	Налаштування відображення часу.
	Регулювання	<ul style="list-style-type: none"> <li>■ Налаштування вирівнювання дисплея по горизонталі та вертикалі.</li> <li>■ Оптимізація та центрування відображення дисплея відносно кута зору.</li> </ul>

<sup>1</sup> Залежно від комплектації приладу

Звук сигналів	Звук клавіш	Вимкнення та увімкнення звуку.
	Гучність	Ступінчасте регулювання гучності.
	Акустичний сигнал	Вимкнення та увімкнення звуку.
	Мелодія запуску	Вимкнення та увімкнення звуку при запуску приладу.
Налаштування напоїв	Температура заварювання	Регулювання температури заварювання.
	Черга молока	Вибір послідовності наливання молока й кави.
	Пауза на лате-мак'ято	Регулювання паузи між молоком і кавою.
Налаштування приладу	Освітлення	Ступінчасте регулювання яскравості освітлення.
	Автоматичне вимкнення	Установлення часу, після якого прилад вимикається.
	Твердість води	Регулювання твердості води.
	Контейнер для молока <sup>1</sup>	Налаштування для пакета молока або власного контейнера для молока. <b>Зауваження:</b> Якщо ви використовуєте стандартний контейнер для молока або пакет молока, прилад визначає його автоматично.
Персоналізація	Категорія після запуску	Вибір меню, що з'являється після увімкнення, наприклад "Класика".
Заводські установки	Відновити заводські налаштування приладу?	Скидання особистих налаштувань до заводських.

<sup>1</sup> Залежно від комплектації приладу

Демонстраційний режим	Демонстраційний режим	Увімкнення або вимкнення режиму "Демонстраційний режим".
Інформація про прилад	Кількість напоїв	Показ кількості приготованих напоїв.
	Інформація про чищення	Показ часу до наступної заміни фільтра для води або виконання сервісної програми.
	Інформація про версію	Індикація інформації про прилад.
	Інформація про мережу	Показ інформації про мережу.

<sup>1</sup> Залежно від комплектації приладу

## 15 Чищення та догляд

Щоб прилад працював довго, слід ретельно чистити його й доглядати за ним.

### 15.1 Придатність до миття в посудомийній машині

Тут наведений огляд деталей, придатних до миття в посудомийній машині.

#### УВАГА!

Деякі деталі чутливі до температури й можуть бути пошкоджені внаслідок миття в посудомийній машині.

- ▶ Дотримуйтеся вимог інструкції з експлуатації посудомийної машини.

- ▶ Мийте в посудомийній машині тільки придатні для цього деталі.
- ▶ Використовуйте тільки ті програми, котрі не нагрівають деталі понад 60 °С.

#### Придатні:

- Піддон для крапель
- Кришка піддона для крапель
- Контейнер для кавової гущі
- Приймальний піддон
- Контейнер для молока з кришкою та днищем
- Полочка для зберігання контейнера для молока
- Розподільник напоїв
- Молочна система

#### Непридатні:

- Резервуар для води
- Кришка резервуара для води
- Блок заварювання
- Кришка дозатора
- Кришка заварювальної камери
- Шухляда для приладдя
- Контейнер для кавових зерен
- Кришка контейнера для кавових зерен

## 15.2 Засоби для очищення

Використовуйте лише спеціальні засоби для чищення.

### УВАГА!

Непридатні засоби для чищення можуть пошкоджувати поверхні приладу.

- ▶ Не застосовуйте гострі чи абразивні засоби для чищення.
- ▶ Не використовуйте засоби для чищення, що містять спирт.
- ▶ Не застосовуйте жорсткі або металеві губки.

Непридатні засоби для чищення й видалення накипу можуть пошкодити прилад.

- ▶ Не видаляйте накип за допомогою чистої лимонної кислоти, оцту або засобів на основі оцту.
- ▶ Не використовуйте засоби для видалення накипу, що містять фосфорну кислоту.
- ▶ Використовуйте лише спеціально розроблені під конкретний прилад таблетки для видалення накипу й чищення.

→ "Приладдя", Стор. 213

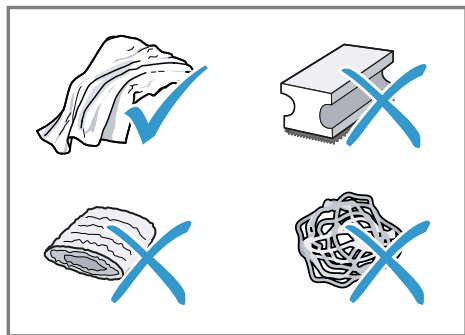

### Поради

- Ретельно мийте нові губки, щоб видалити можливі рештки солей. Солі можуть спричиняти появу нальоту іржі на металевих поверхнях.

- Щоб запобігти корозії, завжди невідкладно прибирайте залишки накипу, кави, молока, розчинів для очищення й видалення накипу.

## 15.3 Чищення приладу

### ⚠ УВАГА!

#### Небезпека ураження електричним струмом!

Рідина, що витекла, може спричинити ураження електричним струмом.

- ▶ Ніколи не занурюйте ні прилад, ні кабель живлення у воду.
- ▶ На рознімний з'єднувач приладу не має потрапляти рідина.
- ▶ Не можна чистити прилад за допомогою парового або високо-тискового приладу.

### ⚠ УВАГА!

#### Небезпека опіків!

Деякі частини приладу дуже нагріваються.

- ▶ Не торкайтеся гарячих деталей приладу.
- ▶ Після користування дайте гарячим деталям приладу охолонути.

1. Корпус, блискучі поверхні й панель керування протирайте доданою в комплекті серветкою з мікрОВОлокна.
2. Приготувавши напій, протирайте дозатор напоїв м'якою вологою ганчіркою.
3. Промийте резервуар свіжою чистою водою.
4. Якщо приладом довго не користувалися (наприклад, під час відпустки), почистьте його весь (зокрема й рухомі деталі, як-от заварювальний блок або резервуар для води).

**Зауваження:** Прилад автоматично промивається, якщо ввімкнути його в холодному стані або вимкнути після приготування кави. Таким чином відбувається самоочищення системи.

## 15.4 Чищення піддона для крапель і контейнера для кавової гущі

Щодня спорожнюйте й очищуйте піддон для крапель і контейнер для кавової гущі, щоб запобігти утворенню відкладів. Керуйтеся графічною інструкцією на початку цього документа.

→ Мал. 26 - 28

## 15.5 Чищення контейнера для молока

З міркувань гігієни контейнер для молока потребує регулярного чищення. Контейнер для молока можна мити в посудомийній машині. Керуйтеся графічною інструкцією на початку цього документа.

→ Мал. 19 - 22

## 15.6 Сервісні програми

Сервісні програми слід запускати для вставлення або виймання фільтра, а також для ретельного чищення приладу. Прилад повідомляє, коли потрібно виконати сервісну програму (наприклад, чищення).

### УВАГА!

Неналежне або несвоєчасне чищення й видалення накипу можуть пошкодити прилад.

- ▶ Видаляйте накип одразу після появи відповідної вказівки.
- ▶ Кладіть у заварювальну камеру заварювального блока тільки таблетки для чищення.

- ▶ Не кладіть у заварювальну камеру заварювального блока таблетки для видалення накипу або інші засоби.

### Вказівки

- На дисплеї відображається перебіг виконання процедури.
- Якщо прилад заблокувався, то знову користуватися ним можна буде тільки після видалення накипу.

**Порада:** Додатково до автоматичного промивання слід регулярно виймати блок заварювання та очистити його вручну.

### Користування сервісними програмами

1. Виберіть "Догляд і обслуговування".
2. Натисніть "Догляд і обслуговування".
- ✓ На дисплеї відображається список.
3. Натисніть на потрібну програму.
- ✓ На дисплеї з'являтимуться інструкції з виконання програми.

### Огляд сервісних програм

Тут наведений огляд сервісних програм.

**Зауваження:** Початковий екран показує, скільки напоїв ще можна приготувати до виконання програми, а також відповідний час.

Фільтр INTENZA	Вставлення, заміна або виймання фільтра для води.
Чищення молочної системи	Автоматичне промивання молочної системи.

calc'nClean	Чищення й видалення накипу в одній програмі. Чищення системи від накипу й залишків кави.
Очищення	Чищення системи від залишків кави.
Видалення накипу	Чищення системи від накипу.
Захист від морозу	Спорожнення системи, щоб захистити прилад на час перевезення або зберігання на складі.
Чищення заварювального блока	Дисплей показує поетапні інструкції з оптимального чищення заварювального блока.
Чищення системи подавання напоїв	Дисплей показує поетапні інструкції з оптимального чищення дозатора.

Якщо сервісна програма переривається, наприклад, через знеструмлення, прилад автоматично промивається. Після цього прилад знову готовий до роботи.

### **Поради**

- Перед запуском програми "Видалення накипу" або "calc'nClean" приготуйте посудину об'ємом щонайменше 0,5 л.
- Наявність фільтра для води збільшує час до наступної сервісної програми.
- Операції "Видалення накипу" і "Очищення" можна виконати одночасно, запустивши сервісну програму "calc'nClean".

## 16 Усунення несправностей

Незначні несправності приладу можна усувати власноруч. Перш ніж звертатися до сервісної служби, скористайтеся відомостями про усунення несправностей. Так можна уникнути зайвих витрат.

### УВАГА!

#### Небезпека ураження електричним струмом!

Ремонтні роботи, виконані неналежним чином, можуть становити небезпеку для користувача.



- ▶ Ремонтувати прилад дозволено тільки фахівцям.
- ▶ Для ремонту приладу дозволяється використовувати лише оригінальні запчастини.
- ▶ У разі пошкодження кабелю живлення його потрібно замінити спеціальним кабелем, який можна замовити у виробника або в сервісному центрі.

Несправність	Причина та усунення несправностей
Ноте Connect працює неправильно.	Можливі різні причини. ▶ Перейдіть на сайт <a href="http://www.home-connect.com">www.home-connect.com</a> .
Прилад видає тільки воду, без кави.	Прилад не розпізнає порожній контейнер для кавових зерен. ▶ Завантажте кавові зерна. Засмічено відсік для меленої кави блока заварювання. ▶ Очистьте блок заварювання. Зерна надто масні й не падають у кавомолку. ▶ Злегка постукайте по контейнеру для кавових зерен. ▶ Змініть сорт кави. ▶ Не використовуйте масні зерна. ▶ Протріть порожній контейнер для кавових зерен вологою ганчіркою.
Прилад не видає молочну пінку.	Молочна система брудна. ▶ Помийте молочну систему в посудомийній машині. Гнучку трубку не занурено в молоко. ▶ Збільште кількість молока.

<b>Несправність</b>	<b>Причина та усунення несправностей</b>
Прилад не видає молочну пінку.	<ul style="list-style-type: none"><li>▶ Перевірте, чи занурено гнучку трубку в молоко.</li></ul> <p>У приладі відклалося багато накипу.</p> <ul style="list-style-type: none"><li>▶ Видаліть накип із приладу.</li></ul>
Молочна система не всмоктує молоко.	<p>Молочну систему зібрано неправильно.</p> <ul style="list-style-type: none"><li>▶ Правильно зберіть молочну систему.</li></ul> <p>Гнучку трубку не занурено в молоко.</p> <ul style="list-style-type: none"><li>▶ Збільште кількість молока.</li><li>▶ Перевірте, чи занурено гнучку трубку в молоко.</li></ul>
Молочна пінка надто холодна.	<p>Молоко надто холодне.</p> <ul style="list-style-type: none"><li>▶ Використовуйте тепле молоко.</li></ul>
Прилад не видає гарячу воду.	<p>Розподільник напоїв забруднений.</p> <ul style="list-style-type: none"><li>▶ Очистьте розподільник напоїв в посудомийній машині.</li></ul>
Прилад не видає напій.	<p>Фільтр для води містить повітря.</p> <ol style="list-style-type: none"><li>1. Потримайте фільтр отвором догори у воді, доки з нього не перестануть виходити бульбашки повітря.</li><li>2. Вставте фільтр на місце.</li></ol> <ul style="list-style-type: none"><li>▶ Рівно й міцно втисніть фільтр для води у гніздо на резервуарі.</li></ul> <p>Залишки засобу для видалення накипу засмічують резервуар для води.</p> <ol style="list-style-type: none"><li>1. Вийміть резервуар для води.</li><li>2. Ретельно очистьте резервуар для води.</li></ol>
На дні приладу є краплі води.	<p>Піддон вийнято зарано.</p> <ul style="list-style-type: none"><li>▶ Виймайте піддон лише за кілька секунд після останнього приготування напою.</li></ul>
Не вдається вийняти блок заварювання.	<p>Фіксація не відпускається, заварювальний блок застряг.</p> <ul style="list-style-type: none"><li>▶ Вимкніть прилад, заждіть 3 хвилини і знов увімкніть.</li></ul>
Кавомолка не запускається.	<p>Прилад занадто гарячий.</p> <ol style="list-style-type: none"><li>1. Від'єднайте прилад від електромережі.</li><li>2. Почекайте 1 год, щоб дати приладу охолонути.</li></ol>

<b>Несправність</b>	<b>Причина та усунення несправностей</b>
Кавомолка не меле зерна, хоча контейнер для зерен повний.	Зерна надто масні й не падають у кавомолку. <ul style="list-style-type: none"> <li>▶ Злегка постукайте по контейнеру для кавових зерен.</li> <li>▶ Змініть сорт кави.</li> <li>▶ Не використовуйте масні зерна.</li> <li>▶ Протріть порожній контейнер для кавових зерен вологою ганчіркою.</li> </ul>
Якість кави або молочної пінки значно коливається.	Прилад забруднений накипом. <ul style="list-style-type: none"> <li>▶ Видаліть накип із приладу.</li> </ul>
Якісь молочної пінки коливається.	Якість молочної пінки залежить від сорту використовуваного молока або напою рослинного походження. <ul style="list-style-type: none"> <li>▶ Щоб оптимізувати результат, виберіть відповідний сорт молока або напою рослинного походження.</li> </ul>
Кава не видається або видається по краплі. Не досягається установлений об'єм.	Установлено занадто дрібний помел. <ul style="list-style-type: none"> <li>▶ Установіть грубіший помел.</li> </ul> <p>У приладі відклалося багато накипу.</p> <ul style="list-style-type: none"> <li>▶ Видаліть накип із приладу.</li> </ul> <p>Фільтр для води містить повітря.</p> <ol style="list-style-type: none"> <li>1. Потримайте фільтр отвором догори у воді, доки з нього не перестануть виходити бульбашки повітря.</li> <li>2. Вставте фільтр на місце.</li> </ol> <p>Прилад брудний.</p> <ul style="list-style-type: none"> <li>▶ Очистьте блок заварювання.</li> <li>▶ Видаліть накип і очистьте прилад.</li> </ul>
Кава без пінки.	Неоптимальний сорт кави. <ul style="list-style-type: none"> <li>▶ Використовуйте сорт кави з більшим вмістом зерен робуста.</li> <li>▶ Використовуйте зерна, обсмажені до темнішого кольору.</li> </ul> <p>Зерна обсмажені вже давно.</p> <ul style="list-style-type: none"> <li>▶ Використовуйте свіжі зерна.</li> </ul> <p>Ступінь помелу не відповідає кавовим зернам.</p> <ul style="list-style-type: none"> <li>▶ Установіть більш дрібного помел.</li> </ul>
Кава має занадто кислий присмак.	Установлено закрутий помел. <ul style="list-style-type: none"> <li>▶ Установіть більш дрібного помел.</li> </ul> <p>Неоптимальний сорт кави.</p>

Несправність	Причина та усунення несправностей
Кава має занадто кислий присмак.	<ul style="list-style-type: none"> <li>▶ Використовуйте сорт кави з більшим вмістом зерен робуста.</li> <li>▶ Використовуйте зерна, обсмажені до темнішого кольору.</li> </ul>
Кава має надто гіркий присмак.	<p>Установлено занадто дрібний помел.</p> <ul style="list-style-type: none"> <li>▶ Установіть грубіший помел.</li> </ul>
Кава має присмак горілих зерен.	<p>Неоптимальний сорт кави.</p> <ul style="list-style-type: none"> <li>▶ Змініть сорт кави.</li> </ul>
Кава має присмак горілих зерен.	<p>Установлено занадто дрібний помел.</p> <ul style="list-style-type: none"> <li>▶ Установіть грубіший помел.</li> </ul>
Кава має присмак горілих зерен.	<p>Неоптимальний сорт кави.</p> <ul style="list-style-type: none"> <li>▶ Змініть сорт кави.</li> </ul>
Кава має присмак горілих зерен.	<p>Установлено зависоку температуру кави.</p> <ul style="list-style-type: none"> <li>▶ Установіть нижчу температуру кави.</li> </ul>
Кавова гуща недостатньо щільна та занадто волога.	<p>Не встановлено оптимальний ступінь помелу.</p> <ul style="list-style-type: none"> <li>▶ Установіть грубіший або більш дрібний помел.</li> </ul>
Кавова гуща недостатньо щільна та занадто волога.	<p>Зерна надто масні.</p> <ul style="list-style-type: none"> <li>▶ Використовуйте зерна іншого сорту.</li> </ul>
На дисплеї з'являється індикація "Вставте заварувальний блок".	<p>Кришка неправильно вставлена.</p> <ol style="list-style-type: none"> <li>1. Переконайтеся, що заварувальний блок правильно вставлений і міцно зафіксований.</li> <li>2. Зсуньте верхній червоний важіль наліво.</li> <li>3. Установіть кришку заварувального блока.</li> </ol>
На дисплеї з'являється вказівка "Заповніть резервуар для води.", хоча резервуар повний.	<p>Резервуар для води встановлено неправильно.</p> <ul style="list-style-type: none"> <li>▶ Правильно вставте резервуар для води.</li> </ul>
На дисплеї з'являється вказівка "Заповніть резервуар для води.", хоча резервуар повний.	<p>Резервуар для води містить газовану воду.</p> <ul style="list-style-type: none"> <li>▶ Заповніть резервуар для води свіжою водопровідною водою.</li> </ul>
На дисплеї з'являється вказівка "Заповніть резервуар для води.", хоча резервуар повний.	<p>Поплавець у резервуарі для води застряг.</p> <ol style="list-style-type: none"> <li>1. Вийміть резервуар для води.</li> <li>2. Ретельно очистьте резервуар для води.</li> </ol>
На дисплеї з'являється вказівка "Заповніть резервуар для води.", хоча резервуар повний.	<p>Новий фільтр для води не промито згідно з інструкцією.</p> <ol style="list-style-type: none"> <li>1. Промийте фільтр для води згідно з інструкцією.</li> <li>2. Почніть користування фільтром для води.</li> </ol>
На дисплеї з'являється вказівка "Заповніть резервуар для води.", хоча резервуар повний.	<p>Фільтр для води містить повітря.</p> <ol style="list-style-type: none"> <li>1. Потримайте фільтр отвором догори у воді, доки з нього не перестануть виходити бульбашки повітря.</li> </ol>

<b>Несправність</b>	<b>Причина та усунення несправностей</b>
На дисплеї з'являється вказівка "Заповніть резервуар для води.", хоча резервуар повний.	<p><b>2</b> Вставте фільтр на місце.</p> <hr/> <p>Ресурс фільтра для води вичерпано.</p> <ul style="list-style-type: none"> <li>▶ Вставте новий фільтр для води.</li> </ul> <hr/> <p>Відклади накипу в резервуарі для води засмічують систему.</p> <ol style="list-style-type: none"> <li><b>1.</b> Ретельно очистьте резервуар для води.</li> <li><b>2.</b> Запустіть програму видалення накипу.</li> </ol>
На дисплеї з'являється індикація "E61: Очистьте заварювальний блок.".	<p>Блок заварювання брудний.</p> <ul style="list-style-type: none"> <li>▶ Очистьте блок заварювання.</li> </ul> <hr/> <p>Механізм блока заварювання заїдає.</p> <ul style="list-style-type: none"> <li>▶ Очистьте блок заварювання.</li> </ul>
На дисплеї з'являється вказівка про невідповідну напругу.	<p>Проблеми з електроживленням.</p> <ul style="list-style-type: none"> <li>▶ Експлуатуйте прилад лише за 220–240 В.</li> </ul>
На дисплеї з'являється вказівка перезапустити прилад.	<p>На приладі виникла несправність.</p> <ol style="list-style-type: none"> <li><b>1.</b> Установіть вимикач живлення в положення  та зачекайте 60 с.</li> <li><b>2.</b> Установіть вимикач живлення в положення .</li> </ol>
На дисплеї дуже часто з'являється індикація calc'nClean.	<p>Пом'якшена вода все одно містить трохи мінералів.</p> <ol style="list-style-type: none"> <li><b>1.</b> Вставте новий фільтр для води.</li> <li><b>2.</b> Установіть відповідну жорсткість води.</li> </ol> <hr/> <p>Використано невідповідний засіб для видалення накипу або замалу його кількість.</p> <ul style="list-style-type: none"> <li>▶ Для видалення накипу слід використовувати виключно відповідні таблетки.</li> </ul> <hr/> <p>Сервісну програму не виконано до кінця.</p> <ul style="list-style-type: none"> <li>▶ Запустіть сервісну програму "Етап спеціального промивання I".</li> </ul> <p style="text-align: right;">→ "Сервісні програми", Стор. 227</p>

---

## 17 Транспортування, зберігання й утилізація

### 17.1 Активація захисту від морозу

Захистіть прилад від впливу морозу під час транспортування та зберігання.

#### УВАГА!

Наявність у приладі залишків рідини може призвести до пошкодження під час транспортування або зберігання.

- ▶ Перед транспортуванням або зберіганням спорожніть систему подачі рідини.
- 1. Виконайте програму "Захист від морозу".  
→ "Огляд сервісних програм", Стр. 227
- 2. Від'єднайте прилад від електромережі.

### 17.2 Утилізація старих приладів

Екологічна утилізація дає змогу повторно використовувати цінну сировину.

1. Витягніть штепсельну вилку кабелю живлення.
2. Переріжте кабель живлення.
3. Утилізуйте прилад екологічним способом.  
Інформацію щодо актуальних способів утилізації можна отримати у продавця приладу або органів місцевого самоврядування.



Цей прилад маркіровано згідно положень європейської Директиви 2012/19/EU стосовно електронних та електроприладів, що були у використанні (waste electrical and electronic equipment - WEEE). Директивою визначаються можливості, які є дійсними у межах Європейського союзу, щодо прийняття назад та утилізації бувших у використанні приладів.

---

---

## 18 Сервісні центри

Важливі для безпеки оригінальні запасні частини, що відповідають Директиві ЄС щодо екологічного проектування, можна придбати в нашій сервісній службі впродовж щонайменше 7 років з моменту виходу приладу на ринок Європейського економічного простору.

**Зауваження:** Робота сервісного центру в гарантійних випадках безкоштовна.

Докладніші відомості про термін і умови гарантії у вашій країні можна отримати в сервісній службі, у дилера й на нашому сайті.  
Звертаючись до сервісного центру, назвіть номер виробу (E-Nr.), заводський номер (FD) і порядковий номер (Z-Nr.) свого приладу.  
Виробник: "БСХ Хаузгерете ГмбХ" вул. Карл-Вері-Штрассе, 34, м. Мюнхен, 81739, Німеччина  
Імпортер: ТОВ "БСХ Побутова Техніка" вул. Радищева, 10/14 корп.Б, м. Київ, Україна

Контактні дані сервісного центру можна знайти в долученому довіднику або на нашому сайті.

## 18.1 Номер виробу (E-Nr.), заводський номер (FD) і порядковий номер (Z-Nr.)

Номер виробу (E-Nr.), заводський номер (FD) і порядковий номер (Z-Nr.) можна знайти на заводській таблиці приладу.

Щоб мати змогу швидко знайти відомості про прилад і телефонний номер сервісного центру, ці дані можна записати.

## 19 Технічні характеристики

Напруга	220–240 В ~
Частота	50 / 60 Гц
Номинальна потужність	1500 Вт
Максимальний статичний тиск насоса	20 бар
Максимальна місткість резервуара для води (без фільтра)	2,2 л
Максимальна місткість контейнера для кавових зерен	400 г
Довжина кабелю живлення	170 см
Висота приладу	44,6 см
Ширина приладу	59,4 см
Глибина приладу	39,6 см

<sup>1</sup> Залежно від комплектації приладу

Вага в порожньому стані	20,6 кг
Тип кавомолки	Кераміка

Цей виріб містить джерела світла класу енергоефективності D й F. Джерела світла можна придбати як запасні частини. Замінити їх дозволено лише фахівцям.

## 19.1 Інформація про безкоштовне ПЗ і ПЗ з відкритим вихідним кодом

Цей продукт містить програмні компоненти, що на них право-власники надають ліцензію як на безкоштовне ПЗ або на ПЗ з відкритим вихідним кодом.

Відповідна інформація про ліцензію зберігається на побутовому приладі. Доступ до відповідної інформації про ліцензію також можливий через додаток Home Connect: «Профіль -> Юридична інформація -> Інформація про ліцензію»<sup>1</sup>.

Завантажити інформацію про ліцензію можна на сайті фірмової продукції. (Шукайте на сайті продукції модель свого приладу й додаткові документи.) Відповідну інформацію можна також запитати за адресою [ossrequest@bshg.com](mailto:ossrequest@bshg.com) або BSH Hausgeräte GmbH, Carl-Wery-Str. 34, D-81739 München (Німеччина).

Вихідний код буде наданий на запит.

Запит можна надіслати на адресу [ossrequest@bshg.com](mailto:ossrequest@bshg.com) або BSH Hausgeräte GmbH, Carl-Wery-Str. 34, D-81739 München (Німеччина).

Тема листа: „OSSREQUEST“

Витрати на опрацювання вашого запиту покриває ви. Ця пропозиція чинна три роки від дати придба-

## uk Декларація відповідності

ння або принаймні до кінця періоду, упродовж якого ми надаємо підтримку й запчастини для відповідного приладу.

## 20 Декларація відповідності

Ця компанія BSH Hausgeräte GmbH заявляє, що прилад із функцією Home Connect відповідає

основним вимогам та іншим відповідним положенням директиви 2014/53/EU.

Докладну декларацію відповідності RED можна знайти в Інтернеті за адресою [www.bosch-home.com](http://www.bosch-home.com) на сторінці опису вашого приладу в розділі додаткових документів.



Частота 2,4 ГГц (2400–2483,5 МГц): макс. 100 мВт  
Частота 5 ГГц (5150–5350 МГц + 5470–5725 МГц): макс. 100 мВт

	BE	BG	CZ	DK	DE	EE	IE	EL	ES
	FR	HR	IT	CY	LI	LV	LT	LU	HU
	MT	NL	AT	PI	PT	RO	CI	SK	FI
	SE	NO	CH	TR	IS	UK (NI)			

WLAN (Wi-Fi) 5 ГГц: лише для експлуатації в приміщеннях.

AL	BA	MD	ME	MK	RS	UK	UA
----	----	----	----	----	----	----	----

WLAN (Wi-Fi) 5 ГГц: лише для експлуатації в приміщеннях.

Справжнім «БСХ Хаузгерете ГмБХ» заявляє, що прилад з обладнанням радіодоступу відповідає Технічному регламенту радіобладнання;

повний текст декларації про відповідність доступний на веб-сайті за такою адресою: [www.bosch-home.com.ua](http://www.bosch-home.com.ua)

# Daha fazla bilgi için lütfen Dijital Kullanım Kılavuzuna bakın.



## İçindekiler tablosu

<b>1 Güvenlik.....</b>	<b>239</b>	<b>8 Temel Kullanım .....</b>	<b>248</b>
1.1 Genel uyarılar .....	239	8.1 Cihazın açılması veya kapatılması .....	248
1.2 Amaca uygun kullanım.....	239	8.2 İçecek alma .....	248
1.3 Kullanıcı grubu konusunda kısıtlama .....	239	8.3 DoubleShot ve TripleShot.....	249
1.4 Güvenli kurulum .....	239	8.4 Sütli kahveli içecek alınması	249
1.5 Güvenli kullanım .....	240	8.5 Aynı anda iki fincan içecek alımı .....	249
<b>2 Maddi hasarların önlenmesi ....</b>	<b>243</b>	<b>9 Öğütme düzeni .....</b>	<b>250</b>
<b>3 Çevrenin korunması ve tasarruf .....</b>	<b>243</b>	9.1 Öğütme inceliğinin ayarlanması .....	250
3.1 Ambalajı atığa verme .....	243	<b>10 Süt haznesi rafı .....</b>	<b>250</b>
3.2 Enerji tasarrufu .....	243	10.1 Süt haznesi rafının kullanımı	250
<b>4 Kurma ve bağlama .....</b>	<b>243</b>	10.2 Kendi süt haznenizin kullanımı <sup>1</sup> .....	250
4.1 Teslimat kapsamı .....	243	<b>11 Çocuk kilidi.....</b>	<b>250</b>
4.2 Cihazın monte edilmesi ve bağlanması.....	244	11.1 Çocuk kilidinin etkinleştirilmesi .....	250
4.3 Cihazın elektrik bağlantısının yapılması .....	244	11.2 Çocuk kilidini devre dışı bırakma.....	251
<b>5 Cihazı tanıma.....</b>	<b>244</b>	<b>12 Favoriler.....</b>	<b>251</b>
5.1 Cihaz.....	244	12.1 Favoriler menüsünden favoriler oluşturma.....	251
5.2 Kumanda bölümü .....	245	12.2 Klasik veya Coffee World'den favoriler oluşturma.....	251
<b>6 Aksesuar.....</b>	<b>246</b>	12.3 Favorinin değiştirilmesi.....	251
<b>7 İlk Kullanım öncesi.....</b>	<b>246</b>	12.4 Favorinin silinmesi .....	251
7.1 Cihazın hazırlanması ve temizlenmesi.....	246	12.5 Favorilerin sıralanması.....	251
7.2 Su sertliğinin belirlenmesi .....	246	<b>13 Home Connect .....</b>	<b>252</b>
7.3 Su filtresi <sup>1</sup> .....	247	13.1 Home Connect uygulamasının kurulması.....	252
7.4 İlk çalıştırmanın gerçekleştirilmesi.....	247		
7.5 Genel uyarılar .....	248		

<sup>1</sup> Cihazın donanımına göre değişir

13.2 Home Connect kurulumu .....	252
13.3 Home Connect ayarları .....	253
13.4 Uzaktan teşhis .....	253
13.5 Veri güvenliği .....	254

## **14 Temel ayarlar .....** 254

14.1 Ayarların değiştirilmesi .....	254
14.2 Genel bakış Ayarlar .....	254

## **15 Cihazı temizleme ve bakımını yapma .....** 256

15.1 Bulaşık makinesinde temizlenebilirlik .....	256
15.2 Temizlik malzemeleri .....	257
15.3 Cihazı temizleme .....	257
15.4 Damlama kasesi ve kahve telvesi haznesi .....	258
15.5 Süt haznesini temizleme .....	258
15.6 Servis programları .....	258

## **16 Arızaları giderme .....** 260

## **17 Taşıma, depolama ve atığa verme .....** 265

17.1 Donmaya karşı korumayı etkinleştirme .....	265
17.2 Eski cihazları atığa verme ....	265

## **18 Müşteri hizmetleri.....** 265

18.1 Ürün numarası (E-Nr.), imalat numarası (FD) ve sayma numarası (Z-Nr.).....	266
---	-----

## **19 Teknik veriler .....** 266

19.1 Serbest yazılıma ve Open Source yazılımına yönelik bilgiler .....	266
--	-----

## **20 Uygunluk beyanı .....** 267



# 1 Güvenlik

Aşağıdaki güvenlik ile ilgili uyarıları dikkate alınız.

## 1.1 Genel uyarılar

- Bu kılavuzu dikkatlice okuyunuz.
- Kılavuzu ve ürün bilgilerini, ileride kullanmak için veya cihazın muhtemel bir sonraki sahibi için saklayın.
- Nakliye hasarı varsa cihaz bağlantılarını kurmayınız.

## 1.2 Amaca uygun kullanım

Cihazı sadece şu amaçla kullanınız:

- Sıcak içecekler hazırlamak için.
- özel konutlarda ve özel konutların kapalı mekanlarında kullanın.
- deniz seviyesinden en fazla 2000 m yüksekliğe kadar kullanın.

## 1.3 Kullanıcı grubu konusunda kısıtlama

Bu cihaz, 8 yaşında ve daha büyük çocuklar tarafından, fiziksel, algısal veya zihinsel yetenekleri düşük kişiler veya yeterli tecrübesi ve / veya bilgisi olmayan kişiler tarafından ancak denetim altında veya cihazın güvenli kullanımı ve buna bağlı tehlikeleri anlamış olmaları şartıyla kullanılabilir.

Çocukların cihaz ile oynamasına izin vermeyiniz.

Temizleme ve kullanıcının yapabileceği bakım işleri çocuklar tarafından yapılmamalıdır; 8 yaşında veya daha büyük çocuklar bir yetişkin tarafından denetlenirse bu işlemleri yapmalarına izin verilebilir.

8 yaşından küçük çocukları cihazdan ve bağlantı kablosundan uzak tutun.

## 1.4 Güvenli kurulum

### UYARI – Elektrik çarpması tehlikesi!

Usulüne uygun olmayan kurulumlar tehlikelidir.

- ▶ Cihazı sadece tip plakasındaki bilgilere göre bağlanmalı ve işletilmelidir.

- ▶ Her zaman yeni cihazın birlikte teslim edilen şebeke bağlantı kablosu kullanılmalıdır.
  - ▶ Cihaz, sadece kurallara uygun şekilde monte edilmiş olan topraklamalı bir priz üzerinden alternatif akımlı bir elektrik şebekesine bağlanmalıdır.
  - ▶ Evinizdeki elektrik tesisatına ait koruyucu iletken sisteminin usulüne uygun şekilde kurulmuş olduğundan emin olunuz. Kendisi veya şebeke bağlantı kablosu hasar görmüş olan bir cihaz tehlikelidir.
  - ▶ Hasarlı cihazlar kesinlikle kullanılmamalıdır.
  - ▶ Yüzeyi çatlamış olan veya kırık olan bir cihazı kesinlikle kullanmayın.
  - ▶ Cihazı elektrik şebekesinden ayırmak için kesinlikle şebeke bağlantı kablosundan tutularak çekilmemelidir. Her zaman şebeke bağlantı kablosunun fişinden tutularak çekilmelidir.
  - ▶ Cihaz veya şebeke bağlantı kablosu arızalıysa fiş derhal çekilmeli veya sigorta kutusundan sigorta kapatılmalıdır.
  - ▶ Müşteri hizmetlerini arayınız. → *Sayfa 265*
- Usulüne uygun olmayan onarımlar tehlikelidir.
- ▶ Sadece bunun eğitimini almış uzman personel cihazda onarımlar yapabilir.
  - ▶ Cihazın onarımı sırasında sadece orijinal yedek parçalar kullanılmalıdır.
  - ▶ Bu cihazın elektrik kablosu hasar görürse, üreticiden veya müşteri hizmetlerinden temin edebileceğiniz özel bir elektrik kablosuyla değiştirilmek zorundadır.

## 1.5 Güvenli kullanım

### **UYARI – Boğulma tehlikesi!**

Çocuklar ambalaj malzemelerini başlarının üzerine geçirebilir ve ambalaj malzemesine dolanarak boğulabilir.

- ▶ Ambalaj malzemesini çocuklardan uzak tutun.
  - ▶ Çocukların ambalaj malzemeleri ile oynamasına izin vermeyin.
- Çocuklar küçük parçaları soluyabilir veya yutabilir ve bunun sonucunda boğulabilir.
- ▶ Küçük parçaları çocuklardan uzak tutun.

- ▶ Çocukların küçük parçalarla oynamasına izin vermeyin.

### **⚠ UYARI – Elektrik çarpması tehlikesi!**

Cihaza nem girmesi elektrik çarpmasına neden olabilir.

- ▶ Cihazı veya elektrik kablosunu kesinlikle suya sokmayın.
- ▶ Cihazın fiş bağlantısının üzerine sıvı akmamalıdır.
- ▶ Cihazı yalnızca kapalı alanlarda kullanın.
- ▶ Cihazı kesinlikle aşırı sıcaklığa ve ıslaklığa maruz bırakmayın.
- ▶ Cihazı temizlemek için buharlı temizleyiciler veya yüksek basınçlı temizleyiciler kullanmayın.

### **⚠ UYARI – Yangın tehlikesi!**

Cihaz sıcak olur.

- ▶ Cihazı yeterince havalandırın.
- ▶ Cihazı kesinlikle dolabın kapısı kapalıyken kullanmayın.

Elektrik kablosunun uzatılması ve izin verilmemiş adaptörlerin kullanılması tehlikelidir.

- ▶ Uzatma kabloları veya çoklu priz takımları kullanmayınız.
- ▶ Sadece üreticinin izin verdiği adaptörleri ve elektrik kablolarını kullanınız.
- ▶ Elektrik kablosu çok kısaysa ve daha uzun bir elektrik kablosu yoksa, ev tesisatının uyarlanması için uzman bir elektrik şirketi arayınız.

### **⚠ UYARI – Yanma tehlikesi!**

Bazı cihaz parçaları çok fazla ısınır.

- ▶ Sıcak cihaz parçalarına kesinlikle dokunulmamalıdır.
- ▶ Kullanımdan sonra sıcak cihaz parçalarına dokunmadan önce soğumalarını bekleyin.

### **⚠ UYARI – Haşlanma tehlikesi!**

Taze hazırlanmış içecekler çok sıcaktır.

- ▶ İçecekleri gerekirse biraz soğumaya bırakın.
- ▶ Cihazdan kaçan sıvı ve buharların cildinize temas etmesini önleyin.

Cihazın Home Connect uygulaması üzerinden gözetimsiz şekilde uzaktan çalıştırılması üçüncü şahıslarda haşlanma yaralanmalarına neden olabilir.

- ▶ İçecek çıkışı esnasında kahve çıkışının altına ellerinizi uzatmayın.
- ▶ Özellikle çocuklar olmak üzere herkesi cihazdan uzak tutun.

### **⚠ UYARI – Yaralanma tehlikesi!**

Cihazın yanlış kullanılması kullanıcıyı tehlikeye düşürebilir.

- ▶ Yaralanmaları önlemek için cihazı sadece amacına uygun olarak kullanın.

Cihaz kapısını kapatırken parmaklar sıkışabilir.

- ▶ Cihazın kapısını kapatırken parmaklarınıza dikkat edin.

Öğütme düzeni döner.

- ▶ Elinizi kesinlikle öğütme düzeninin içine sokmayın.

### **⚠ UYARI – Tehlike: Manyetizma!**



Manyetizmaya dikkat



Kalp pili olan kişiler için dikkat

Cihaz içerisinde sabit mıknatıslar bulunmaktadır. Bu mıknatıslar elektronik implantları, örneğin kalp pillerini veya insülin pompalarını etkileyebilir.

- ▶ Elektronik implant taşıyan kişiler cihaza ve cihaz kapağına en az 10 cm uzak durmalıdır.
- ▶ Su tankı, süt haznesi, Trester hazne, içecek çıkışı kapağı, içecek dağıtıcı, içecek çıkışı, süt sistemi braketi, demleme bölmesi kapağı ve demleme ünitesine de asgari 10 cm mesafeye uyun.

### **⚠ UYARI – Sağlık tehlikesi!**

Cihazdaki kirler sağlık için tehlike oluşturabilir.

- ▶ Cihazın hijyenine yönelik temizlik bilgilerini dikkate alın.

## 2 Maddi hasarların önlenmesi

### DİKKAT!

Cihazın hasar görme tehlikesi var. Cihazın usuluna aykırı bir şekilde işleme alınması cihazda hasar ortaya çıkmasına neden olabilir.

- ▶ Cihazı sadece buz tutmayan odalarda kullanın.
- ▶ Cihaz 0 °C altında taşındıysa ve depolandıysa işletmeye almadan önce oda sıcaklığında 3 saat bekletin.
- ▶ Elektrik fişini her taktığınızda kullanmadan önce yakl. 5 saniye bekleyin.

Cihazın usulüne uygun monte edilmemesi, maddi hasarlara yol açabilir.

- ▶ Üstündeki veya altındaki cihazın montaj kılavuzunu dikkate alın.
- ▶ Cihazın bir sıcak tutma çekmecesi üzerine monte edilmesi durumunda 590 mm niş yüksekliği durumuna dikkat edin.

Sabitlenmeyen mobilyalar devrilebilir.

- ▶ Mobilyalar uygun bir köşebentle duvara sabitlenmelidir.

## 3 Çevrenin korunması ve tasarruf

### 3.1 Ambalajı atığa verme

Ambalaj malzemeleri çevre dostudur ve geri dönüştürülebilir.

- ▶ Münferit parçalar türlerine göre ayrılarak imha edilmelidir.

### 3.2 Enerji tasarrufu

Aşağıdaki bilgilere uyarınsanız cihazınız daha az elektrik tüketir.

Otomatik kapatma için zaman aralığını en küçük değere ayarlayın.

- ✓ Cihaz kullanılmadığında kendiliğinden daha erken bir şekilde kapanır.  
→ "Temel ayarlar", Sayfa 254

İçecek çekme işlemini işlem bitmeden önce iptal etmeyin.

- ✓ Aksi durumda ısıtılan su veya süt miktarı en verimli şekilde kullanılmamış olur.

Cihazı düzenli aralıklarla kireçten arındırın.

- ✓ Kireç kalıntıları enerji tüketiminin artmasına yol açar.

## 4 Kurma ve bağlama

### 4.1 Teslimat kapsamı

Ambalajından çıkardıktan sonra tüm parçalarda nakliyeden kaynaklanan hasarlar olup olmadığını ve parçaların eksiksiz olup olmadığını kontrol edin.

**Not:** Cihaz tipine bağlı olarak teslimat kapsamında farklı aksesuarlar bulunur. Bu aksesuarlar, kesikli çizgili bir çerçeve ile belirtilmiştir.

→ Şek. 1

**A** Tam otomatik kahve pişirme makinesi

**B** Süt haznesi

**C** Süt hortumu ve çekme borusu

**D** Montaj kılavuzu

**E** Temizleme tableti <sup>1</sup>

**F** Kireç giderici tabletler <sup>1</sup>

<sup>1</sup> Cihazın donanımına göre değişir

<b>G</b>	Su filtresi <sup>1</sup>
<b>H</b>	Su sertliği şeridi
<b>I</b>	Kullanım kılavuzu
<b>J</b>	Mikro elyaf bez

<sup>1</sup> Cihazın donanımına göre değişir

## 4.2 Cihazın monte edilmesi ve bağlanması

Montaj kılavuzunda, teslimat kapsamı ve montaj bakımından farklı olabilecek çeşitli modeller açıklanmaktadır.

**Not:** Güvenlik → Sayfa 239 ve Maddi hasarların önlenmesi → Sayfa 243 ile ilgili bilgileri dikkate alın.

- ▶ Cihazı kutuda yer alan montaj kılavuzuna göre kurallara uygun bir şekilde monte edip bağlayın.

## 4.3 Cihazın elektrik bağlantısının yapılması

1. Cihazdaki elektrik kablosunun soğuk cihaz fişini takınız.
2. Cihazın elektrik kablosunun elektrik fişini cihazın yakınındaki bir prize takınız.
3. Elektrik fişinin sıkı bir şekilde oturduğunu kontrol ediniz.

## 5 Cihazı tanıma

### 5.1 Cihaz

Bu bölümde, cihazınızın parçalarını tanıtan bir genel görünüm verilmektedir.

**Not:** Cihaz tipine göre renklerde ve bazı özelliklerde farklılıklar söz konusu olabilir.

### Dıştan görünüm → Şek. 2



<b>1</b>	Raf, çıkarılabilir
<b>2</b>	Aydınlatma
<b>3</b>	Kumanda paneli
<b>4</b>	İçecek çıkışı, ayarlanabilir yükseklik
<b>5</b>	Cihaz kapağı
<b>6</b>	İçecek dağıtıcı
<b>7</b>	İçecek çıkış kapağı

### İçten görünüm → Şek. 3



<b>8</b>	Tutma kabı
<b>9</b>	Tip etiketi
<b>10</b>	Kapaklı su tankı
<b>11</b>	Açma kapama şalteri
<b>12</b>	Aksesuar çekmecesini
<b>13</b>	Kapaklı çekirdek kahve haznesi
<b>14</b>	Öğütme derecesi ayarı
<b>15</b>	Süt sistemi braketi, mıknatıslı
<b>16</b>	Demleme bölmesi kapağı
<b>17</b>	Demleme ünitesi
<b>18</b>	Süt haznesi
<b>19</b>	Süt sistemi
<b>20</b>	Süt haznesi rafı, çıkarılabilir
<b>21</b>	Kahve tortu haznesi
<b>22</b>	Damlama kabı
<b>23</b>	Damlama tepsisi kapağı

## 5.2 Kumanda bölümü



Kumanda alanı üzerinden cihazınızın tüm fonksiyonlarını ayarlayabilir ve işletim durumu ile ilgili bilgiler alabilirsiniz.







	Cihazı açma veya kapatma.
	<ul style="list-style-type: none"> <li>■ Menü ayarlarından çıkın.</li> <li>■ Başlangıç menüsüne geri dönün.</li> </ul>
start stop	Programı başlatma veya durdurma.
Favoriler	Kişisel ayarlarla kaydedilen içecekler seçin. → <i>Sayfa 251</i>
Klasik	Standart içecekler seçin.
Coffee World	Home Connect ile birlikte genişletilebilen temel içecekler seçin.
Bakım ve koruma	Servis programlarını açın.
Ayarlar	Ayarları açın veya bunlardan çıkın.

### Hızlı içecek seçimi





	Doğrudan "Favoriler" için hızlı seçim
	Doğrudan "Klasik" için hızlı seçim
	Doğrudan "Coffee World" için hızlı seçim

### Bilgiler





	Müşteri Hizmetleri
	Cihaz Home Connect ile bağlantı kurdu.

	Cihaz Home Connect ile bağlantı kurmadı.
	Cihazın sunucusuyla bağlantısı yok.
	Oynatma listesi fonksiyonu, Home Connect uygulamasında etkinleştirildi.
	Süt haznesini kontrol edin.
	Çekirdek kahve doldurun.
	Su doldurun.
	"Demo modu" etkinleştirildi.



### İçecek ayarları

	Miktar
	Kahve sertliği
	Aroma
	Süt oranı
	Sıcaklık

### Kumanda

	Menüde geri dönün.
	Favori ekleyin.
	Favoriyi silin.
	İki fincan içecek çekme.

### Hızlı seçim

	Hızlı seçimi açın.
	Çocuk kilidini etkinleştirin veya devre dışı bırakın.
	Wi-Fi'yi açın veya kapatın.

## 6 Aksesuar

Orijinal aksesuarlar kullanınız. Bunlar cihazınıza özel tasarlanmıştır.

Aksesuarlar	Piyasa	Müşteri Hizmetleri
Temizleme tabletleri	TCZ8001A	00312096
Kireç çözme tabletleri	TCZ8002A	00312093
Su filtresi	TCZ7003	00575491
Mikro elyaf bez	-	00460770
Bakım seti	TCZ8004A	00312107
92° açılma açısı için sınırlama	-	10020041

## 7 İlk Kullanım öncesi

Cihazı kullanım için hazırlayın.

### 7.1 Cihazın hazırlanması ve temizlenmesi

Cihazı ve münferit parçalarını temizleyin. Bu kılavuzun başında yer alan resimli kılavuza uyun.

#### **DİKKAT!**

Uygun olmayan çekirdekler öğütme düzeninin tıkanmasına yol açabilir.

- ▶ Yalnızca saf, kavrulmuş Espresso çekirdeği veya tam otomatik makineler için olan kahve çekirdeği karışımları kullanın.
- ▶ Sırlanmış kahve çekirdekleri kullanmayın.
- ▶ Karamelleştirilmiş kahve çekirdekleri kullanmayın.
- ▶ Şeker içeren katkı maddeleriyle işlenmiş kahve çekirdekleri kullanmayın.
- ▶ Toz kahve doldurmayın.

→ Şek. 14 - 13

**Not:** Su haznesine her gün taze ve karbonik asit içermeyen soğuk su doldurun.

**İpucu:** Kahve çekirdeklerinin kalitesini korumak için, kahve çekirdeklerini serin bir yerde ve buldukları haznenin ağzı kapalı olacak şekilde muhafaza edin. Kahve çekirdeklerini, cihazın çekirdek haznesinde aromalarını kaybetmeden birkaç gün tutabilirsiniz.

### 7.2 Su sertliğinin belirlenmesi

Cihazınızın, kireç temizliğinin ne zaman yapılması gerektiğini zamanında bildirebilmesi için, su sertliğinin doğru ayarlanması önemlidir. Su sertliğini ekteki test şeridiyle tespit edebilir veya yerel sular idaresinden öğrenebilirsiniz.

1. Test şeridini kısaca taze şebeke suyuna batırın.
2. Sudan çıkardıktan sonra test şeridindeki damlaların süzülmesini bekleyiniz.
3. Su sertliğini 1 dakika sonra test şeridinden okuyun.

Tabloda, ayar kademelerinin su sertliği derecesi olarak karşılıkları gösterilmiştir:

Seviye	Alman normlarına göre sertlik °dH	Toplam sertlik, mmol/l
1	1-7	< 1,3
2	8-14	1,3-2,5
3	15-21	2,5-3,8
4 <sup>1</sup>	22-30	> 3,8

<sup>1</sup> Fabrika ayarı

**Not:** Evinizde su sertliğini giderme sistemi mevcutsa "Su sertliğini giderme sistemi" seçeneğini ayarlayabilirsiniz.

**İpucu:** Ayarları istediğiniz zaman değiştirebilirsiniz.  
→ "Temel ayarlar", Sayfa 254

### 7.3 Su filtresi<sup>1</sup>

Su filtresi kullanıldığında kireç kalıntıları azaltılır ve sudaki kirlenmeler giderilir.

#### Su filtresi takın

#### DİKKAT!

Kireçlenme sonucunda cihazın hasar görme olasılığı var.

- ▶ Su filtresini zamanında değiştirin.
- ▶ Su filtresini en geç 2 ay sonra değiştirin.
- ▶ Ekran mesajlarına dikkat edin.

1. "Bakım ve koruma" seçin.
2. "INTENZA filtresi" seçin ve ekrandaki talimatları izleyin.

#### Su filtresinin değiştirilmesi veya çıkartılması

Cihazınızı su filtresi olmadan da kullanabilirsiniz.

1. "Bakım ve koruma" seçin.

2. "INTENZA filtresi" seçin.
3. "Değiştir" veya "Çıkar" seçin ve ekrandaki talimatları izleyin.

#### İpuçları

- Su filtresini hijyenik nedenlerle de değiştirmekte fayda vardır.
- Su filtresi mevcut olduğunda, kireçten arındırma işlemini daha seyrek yapmanız gerekir.
- Bir su filtresi kullanmanız halinde daha lezzetli kahve içecekleri hazırlayabilirsiniz.
- Tatil gibi nedenlerle cihazı uzunca bir süre kullanmadıysanız takılan su filtresini kullanmadan önce, bir fincan sıcak su çekerek filtrenin çalkalanmasını sağlayın.
- Su filtresini piyasadan veya müşteri hizmetlerinden temin edebilirsiniz.  
→ "Aksesuar", Sayfa 246

### 7.4 İlk çalıştırmanın gerçekleştirilmesi

Elektrik bağlantısı kurulduktan sonra cihazı ilk kez çalıştırmak için gerekli olan ayarları yapın. İlk çalıştırma sadece cihaz ilk kez açıldığında görüntülenir.

1. Cihazın kapağını açın.
  2. Açma kapama şalterini I konumuna getirin.  
→ Şek. 24
  3. Cihaz kapağını kapatın.
  4. Cihazı ☺ ile çalıştırın ve cihazın yıkama yapmasını bekleyin.
  5. Ekrandaki talimatları izleyin.
- ✓ Ekranda, programa yönelik talimatlar görüntülenir.

**İpucu:** Kısa bilgileri açmak için İ tuşuna basın.

<sup>1</sup> Cihazın donanımına göre değişir

## Notlar

- Home Connect'in kurulumunu şimdi yapmak istiyorsanız, Home Connect uygulamasındaki talimatları izleyin.  
→ "Home Connect kurulumu", Sayfa 252
- "Demo modu" seçildiğinde, sadece ekran göstergeleri çalışır. İçecek alamazsınız veya herhangi bir program uygulayamazsınız.

## 7.5 Genel uyarılar

Cihazınızı en iyi şekilde kullanabilmek için, verilen uyarıları dikkate alın.

### Notlar



- Cihaz, fabrika çıkışı itibarıyla, en ideal çalışma şekli için gerekli standart ayarlar ile programlanmıştır.
- Her içecek alımında entegre fan açılır ve yakl. 5-7 dakika sonra tekrar kapanır.
- Öğütücü, fabrika tarafından optimum kullanım sunacak şekilde ayarlanmıştır. Kahve damlalar halinde geliyorsa veya çok ince akıyorsa ve kreması çok azsa, öğütme derecesini uyarlayabilirsiniz.  
→ "Öğütme inceliğinin ayarlanması", Sayfa 250
- Cihazı belirli bir süre boyunca kullanmazsanız, cihaz otomatik olarak kapanır. Bu süreyi temel ayarlar içerisinde değiştirebilirsiniz.  
→ Sayfa 254 Bu süreyi temel ayarlar içerisinde değiştirebilirsiniz.
- Aşağıdaki durumlarda ilk içecek henüz olması gereken aromaya sahip değildir:
  - Cihazı ilk defa kullandığınızda.
  - Bir servis programı uyguladıktan sonra.
  - Cihazı uzun süre kullanmadığınızda.

Bu içeceği içmeyin.

## 8 Temel Kullanım

### 8.1 Cihazın açılması veya kapatılması

#### Notlar

- Cihaz çalışırken Açma/Kapama şalterine basmayın.
- Açma/kapama şalterini kapatmadan önce cihazı  ile kapatın. Cihazın otomatik olarak durulmasının tek yolu budur.
- ▶  tuşuna basın.  
Cihaz açıldığında ekranda logo görüntülenir. Açılma ve kapanma sırasında cihaz otomatik bir durulama işlemi yapar. Kapatma sırasında temizlik için cihaz içindeki sıvı buharlaşarak damlama tepsisine akar. Cihaz açıldığında sıcaksa veya kapatma öncesinde herhangi bir içecek alınmadıysa durulama yapılmaz.

### 8.2 İçecek alma

Tercih ettiğiniz içeceğin hazırlanması konusunda bilgi alın.



#### UYARI

#### Haşlanma tehlikesi!

Taze hazırlanmış içecekler çok sıcaktır.

- ▶ İçecekleri gerekirse biraz soğumaya bırakın.
- ▶ Cihazdan kaçan sıvı ve buharların cildinize temas etmesini önleyin.

#### Notlar

- Bazı ayarlarda kahve birkaç adımda hazırlanır. İşlem tümüyle tamamlanana kadar bekleyin.
- Sütlü bir içecek alacağınız zaman daima içine süt doldurulmuş bir hazneyi, süt hortumu ve emiş borusu ile birlikte bağlayın.

- Süt haznesi özel olarak bu cihaz için geliştirilmiştir. Süt haznesini sadece evde ve buzdolabında süt saklamak için kullanın.
- Süt sistemi temizlenmemiş durumdaysa sıcak su alındığında az miktarda süt de çıkabilir.

### 8.3 DoubleShot ve TripleShot

Makineniz kahveyi iki veya üç kez öğütür.

Cihaz, sadece tadı güzel olan, iyi aroma maddelerinin açığa çıkması için kahve çekirdeklerini tekrar öğütüp demler.

Kahve, ne kadar uzun süre demlenirse o kadar fazla acı madde veya istenmeyen aroma açığa çıkar. Acılaştırıcı maddeler ve istenmeyen aromalar kahvenin tadını ve damak zevkini etkiler.

**Not:** "DoubleShot" ve "TripleShot" fonksiyonları, seçilen içecek sertliğine ve içecek boyutuna bağlıdır.

### 8.4 Sütlü kahveli içecek alınması

Bir Latte Macchiato'yu nasıl hazırlayacağınız, verilen örnekte açıklanmıştır.

#### UYARI

#### Yanma tehlikesi!

Süt sistemi çok ısınır.

- ▶ Sıcak süt sistemine kesinlikle dokunmayın.
- ▶ Dokunmadan önce, sıcak süt sisteminin soğumasını bekleyin.

#### Gereklilikler

- Süt haznesi takılı.
  - Süt sistemi, içecek dağıtıcıya bağlı.
  - Süt haznesine yeterince süt dolduruldu.
1. İçecek çıkışının altına bir bardak koyun.

2. "Klasik" seçiniz "Klasik" üzerine basın.
3. "Latte macchiato" seçiniz "Latte macchiato" üzerine basın.
4. İçecek parametrelerini ayarlayın.
  - Dolum kapasitesini  $\odot$  değiştirmek için bölümlere basın.
  - Kahve sertliğini değiştirmek için,  $\emptyset$  basın ve kahve sertliğini bölümler üzerinden ayarlayın.
  - Süt oranını değiştirmek için  $\text{E}$  basın ve süt oranını bölümler üzerinden ayarlayın.
5. <sup>start</sup><sub>stop</sub> basın ve işlem tamamlanana kadar bekleyin.
  - İçecek alma işlemini tamamen durdurmak için <sup>start</sup><sub>stop</sub> üzerine basın.
  - Güncel içecek alma adımını durdurmak için "Atla" üzerine basın.

#### Notlar

- Yaklaşık 30 saniye süresince herhangi bir ayarda değişiklik yapmadığınızda cihaz ayar modundan çıkar.
- Cihaz, ayarları otomatik olarak kaydeder.

#### İpuçları



- İçecek alımından önce fincanları, sıcak su ile önceden ısıtabilirsiniz.
- Süt yerine soya gibi nebati içecekler de kullanabilirsiniz.
- Süt köpüğünün kalitesi kullanılan sütün veya bitki bazlı içeceğin türüne bağlıdır.

### 8.5 Aynı anda iki fincan içecek alımı

İçeceğe bağlı olarak aynı anda 2 fincan hazırlayabilirsiniz.

**Not:** "DoubleShot" veya "TripleShot" fonksiyonu etkin olduğunda, aynı anda iki fincan hazırlama fonksiyonu mümkün değildir.



## tr Öğütme düzeni

1. İstedığınız içeceği seçin.
2.  üzerine basın.
- ✓ Ekranda  ayarı görüntülenir.
3. İçecek çıkışının altına sola ve sağa iki fincan koyun.
4. <sup>start</sup><sub>stop</sub> tuşuna basın.  
İçecek 2 adımda hazırlanır.  
Çekirdekler 2 öğütme işlemiyle öğütülür.
- ✓ İçecek demlenir ve fincana doldurulur.
5. İşlem tamamlanana kadar bekleyin.

## 9 Öğütme düzeni

Cihazınızda, kahve çekirdeklerinin öğütülme derecesini tercihinize göre ayarlayabileceğiniz ayarlanabilen bir öğütme düzeni bulunmaktadır.

### 9.1 Öğütme inceliğinin ayarlanması

- ▶ Öğütme derecesini itici ile çok ince  ve çok kaba  arasında ayarlayın.  
→ **Şek. 25**  
Öğütme derecesi ayarını sadece biraz değiştirin.  
Öğütme derecesi ayarı ancak ikinci fincandan sonra etkili olur.

**İpucu:** Kahve damlalar halinde geliyorsa öğütme derecesini daha iri olacak şekilde ayarlayın.  
Kahve çok inceyse ve kreması çok azsa öğütme derecesini daha ince olacak şekilde ayarlayın.

## 10 Süt haznesi rafı

Cihazınız rafta bir süt haznesi olup olmadığını algılar.

### 10.1 Süt haznesi rafının kullanımı

1. Süt haznesini veya süt kutusunu bağlayın ve rafın üzerine koyun.
2. İçecek alımına başlayın.

**Not:** "Lütfen süt haznesini yerleştirin." mesajı görüntülenirse, içecek alımı mümkün değildir.

### 10.2 Kendi süt haznenizin kullanımı<sup>1</sup>

Belirli cihaz serilerinde kendi süt haznenizi kullanabilirsiniz.

1. Kendi süt haznenizi hazırlayın.
2. Kendi süt haznenizin darasını alın.  
→ "Genel bakış Ayarlar", Sayfa 254

Cihaz, ağırlığa göre süt haznesindeki veya süt kutusundaki süt miktarını algılar. Süt haznesinde yeterince süt yoksa, bir mesaj görüntülenir.

**Not:** Standart süt haznesini veya süt kutusu kullandığınızda, cihaz bunu otomatik olarak algılar.



## 11 Çocuk kilidi

Çocukların haşlanması ve yanmasını önlemek için, cihazı kilitleyebilirsiniz.

### 11.1 Çocuk kilidinin etkinleştirilmesi

**Gereklilik:** Cihaz açık.

<sup>1</sup> Cihazın donanımına göre değişir

1.  tuşuna basın.
2.  üzerine basılmalıdır.
- ✓ Çocuk kilidi etkin.

## 11.2 Çocuk kilidini devre dışı bırakma

1.  tuşuna basın.
2. Halka dolana kadar parmağınızı halka boyunca hareket ettirin.

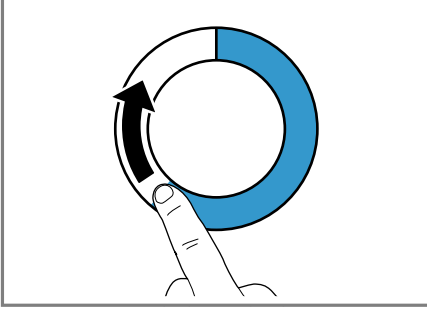



- ✓ Çocuk kilidi devre dışı.

## 12 Favoriler

Kişisel içecekleri daha hızlı almak için favoriler olarak kaydedin. Bir favori, kişisel ayarları olan bir içecek içerir. Ayarları istediğiniz zaman değiştirebilirsiniz.

**Not:** Ayarlardan çıkmak için  tuşuna basın veya içecek alımına başlayın.

### 12.1 Favoriler menüsünden favoriler oluşturma

1. "Favoriler" üzerine basılmalıdır.
2.  tuşuna basın.
3. Bir içecek seçin.
4. İçecek parametrelerini ayarlayın.
5.  seçeneğine basın.
6. Adı girin.
7. "Kaydet" üzerine basılmalıdır.

### 12.2 Klasik veya Coffee World'den favoriler oluşturma

1. "Klasik" veya "Coffee World" içinden bir içecek seçin.
2. İçecek parametrelerini ayarlayın.
3.  üzerine basılmalıdır.
4. Adı girin.
5. "Kaydet" üzerine basılmalıdır.

### 12.3 Favorinin değiştirilmesi

1. "Favoriler" üzerine basılmalıdır.
2. Favoriyi seçin.
3. Değişiklikleri yapın.
4.  seçeneğine basın.
5. "Kaydet" tuşuna basın.

### 12.4 Favorinin silinmesi

1. "Favoriler" üzerine basılmalıdır.
2. Favoriyi seçin.
3.  üzerine basılmalıdır.
4. "Sil" üzerine basılmalıdır.

### 12.5 Favorilerin sıralanması

Favorilerin sırasını değiştirebilirsiniz.

1. "Favoriler" üzerine basılmalıdır.
2. Favoriyi seçin.
3. Seçtiğiniz favorinin üzerine en az 3 saniye süreyle basın.
- ✓ Ekran tüm favorileri gösterir, favorileri parmağınızla taşıyabilirsiniz.
- ✓ Yeni sıra, otomatik olarak kaydedilir.

**İpucu:** Favorileri, Home Connect uygulaması üzerinden de oluşturabilir, değiştirebilir, silebilir veya sıralayabilirsiniz.

## 13 Home Connect

Bu cihaz ağ bağlantısı için uygundur. Fonksiyonları Home Connect uygulaması üzerinden kumanda etmek, temel ayarları uyarlamak veya güncel işletim durumunu denetlemek için cihazınızı bir mobil cihaza bağlayınız.

Home Connect hizmetleri her ülkede sunulmaz. Home Connect fonksiyonunun kullanılabilirliği, ülkenizde Home Connect hizmetlerinin sunulup sunulmamasına bağlıdır. Buna ilişkin bilgileri [www.home-connect.com](http://www.home-connect.com) altında bulabilirsiniz.

Home Connect kullanabilmek için öncelikle WLAN ev ağına (Wi-Fi<sup>1</sup>) ve Home Connect uygulamasına bağlantı kurunuz.

Home Connect uygulaması, sizi oturma açma sürecinin tamamı boyunca yönlendirir. Ayarları yapmak için Home Connect uygulamasında belirtilen talimatları izleyiniz.

**İpucu:** Home Connect uygulamasındaki uyarıları da dikkate alınız.

### Notlar

- Bu kullanım kılavuzundaki güvenlik uyarılarına uyunuz ve ayrıca cihazı Home Connect uygulaması üzerinden kullandığınızda da bu kurallara uyduğundan emin olunuz.  
→ "Güvenlik", Sayfa 239

- Cihazın manuel kullanımı her zaman önceliklidir. Bu süre içinde Home Connect uygulaması üzerinden kullanım mümkün değildir.

### 13.1 Home Connect uygulamasının kurulması

1. Mobil cihazınıza Home Connect uygulamasını yükleyiniz.



<sup>2</sup>

2. Home Connect uygulamasını başlatınız ve Home Connect için erişimi ayarlayınız.

Home Connect uygulaması, sizi oturma açma sürecinin tamamı boyunca yönlendirir.

### 13.2 Home Connect kurulumu

#### Gereklilikler

- Örn. bir akıllı telefon gibi, iOS veya Android işletim sisteminin güncel bir sürümüne sahip bir mobil cihazınız var.
- Mobil cihaz ve kahve makinesi, ev ağınızın WLAN sinyalinin menzili içinde bulunuyor.
- Home Connect uygulaması mobil cihazda ayarlandı.

<sup>1</sup> Wi-Fi, Wi-Fi Alliance kuruluşunun tescilli bir markasıdır.

<sup>2</sup> Apple App Store ve Apple App Store logosu, Apple Inc. firmasının markalarıdır. Google Play ve Google Play logosu, Google Inc. firmasının markalarıdır.

1. Home Connect uygulamasını açınız ve aşağıdaki QR kodunu taratınız.



2. Home Connect uygulamasındaki talimatları takip ediniz.

### 13.3 Home Connect ayarları

Home Connect'i ihtiyaçlarınız doğrultusunda uyarlayınız. Home Connect ayarlarını cihazınızın temel ayarları içinde bulabilirsiniz. Ekranda hangi ayarların gösterileceği, Home Connect'in kurulu olup olmamasına ve cihazın ev ağına bağlı olup olmamasına göre değişir.

#### Home Connect ayarlarına genel bakış

Burada "Home Connect" ayarlarına ve ağ ayarlarına bir genel bakış bulabilirsiniz.

Temel ayar	Seçim	Açıklama
Home Connect Asistanı	Başlat Bağlantıyı kes	Mobil cihaz ekleyin. Cihazın ağ bağlantısını ayırın.
Wi-Fi	Açık Kapalı	Uzun süre kullanmayacaksanız veya enerji tasarrufu sağlamak istiyorsanız kablosuz modülü kapatın. <b>Not:</b> Ağa bağlanmış şekilde çalışmaya hazır durumdayken cihazınız maks. 2 W güç gerektirir.
Uzaktan başlatma	Açık Kapalı	Cihazda uzaktan çalıştırmayı açın ve kapatın. <b>Not:</b> "Home Connect" uygulaması ile sadece kapatma işlemi yapılabilir.
Yazılım Güncellemesi	-	<b>Not:</b> Bu ayar sadece bir yazılım güncellemesi olduğunda kullanılabilir.

**Not:** "Wi-Fi" ve uzaktan başlatma açıkta, ekranda  görüntülenir.

#### 13.4 Uzaktan teşhis

Müşteri Hizmetlerine bu istekle başvurursanız, cihazınız Home Connect sunucusuna bağlıysa ve cihazı kullandığınız ülkede uzaktan

hata tespiti kullanılıyorsa, Müşteri Hizmetleri uzaktan hata tespiti üzerinden cihazınıza erişebilir.

**İpucu:** Daha fazla bilgi ve uzaktan hata tespitinin ülkenizde kullanılıp kullanılmadığına dair açıklamalar için yerel web sitenizdeki servis/ destek alanına bakınız: [www.home-connect.com](http://www.home-connect.com).

## 13.5 Veri güvenliği

Veri güvenliği ile ilgili bilgileri dikkate alınız.

Cihazınızın internete bağlı bir ev ağına ilk defa bağlanmasıyla birlikte cihazınız aşağıdaki kategorilerdeki verileri Home Connect sunucusuna aktarır (ilk kayıt):

- Benzersiz cihaz tanıtıcısı (cihaz anahtarlarından ve monte edilen Wi-Fi iletişim modülünün MAC adresinden oluşur).
- Wi-Fi iletişim modülünün güvenlik sertifikası (bağlantının bilgi teknolojileri bakımından güvenli şekilde kurulabilmesi için).
- Ev cihazınızın güncel yazılım versiyonu ve donanım versiyonu.
- Fabrika ayarlarına olası bir geri alma durumuna dair bilgiler.

İlk kayıt ile Home Connect fonksiyonlarının kullanımı için hazırlık yapılmış olur ve bu kayıt ancak Home Connect fonksiyonlarını ilk defa kullanmak istediğiniz anda gerekli olacaktır.

**Not:** Home Connect fonksiyonlarının sadece Home Connect uygulamasıyla bağlantılı olarak kullanılabileceğine dikkat ediniz. Veri güvenliğine ilişkin bilgiler Home Connect uygulaması içinden çağırabilirsiniz.

## 14 Temel ayarlar

Cihazınızın temel ayarlarını ihtiyaçlarınıza göre ayarlayabilir ve ek işlevleri kullanabilirsiniz.

### 14.1 Ayarların değiştirilmesi

1. "Ayarlar" seçin.
  - ✓ Ekranda ayarların listesi gösterilir.
2. İstenen ayarı değiştirin.
  - ✓ Cihaz, ayarı otomatik olarak kaydeder.
3. Menüye geri dönmek için < ögesine basın.
4. Ayarlardan çıkmak için  üzerine basın.

**İpucu:** Kısa bilgileri açmak için  tuşuna basın.

### 14.2 Genel bakış Ayarlar

Burada "Ayarlar" ilişkin bir genel bakış bulabilirsiniz.

Dil		Dili ayarlayın.
Home Connect	Home Connect Asistanı	→ "Home Connect kurulumu", Sayfa 252
Saat		Güncel saati ayarlayın veya otomatik olarak Home Connect üzerinden görüntüleyin.
Ekran ayarları	Parlaklık	Parlaklığı kademeli olarak ayarlayın.
	Gece karartma	Ekran karartmasını açın ve kapatın.

<sup>1</sup> Cihazın donanımına göre değişir

	Saat göstergesi	Cihaz kapandıktan sonra saat göstergesini açın ve kapatın.
	Saat	Saat gösterimini ayarlayın.
	Ayarlama	<ul style="list-style-type: none"> <li>■ Ekranın yatay ve dikey hizalamasını ayarlayın.</li> <li>■ Ekran gösteriminin bakış açısına optimizasyonunu ve merkezlemesini ayarlayın.</li> </ul>
Sesler	Tuş sesi	Sesi kapatın ve açın.
	Ses seviyesi	Ses seviyesini kademeli olarak ayarlayın.
	Sinyal sesi	Sesi kapatın ve açın.
	Başlangıç melodisi	Cihaz çalıştırıldığında sesi kapatın ve açın.
İçecek ayarı	Demleme sıcaklığı	Demleme sıcaklığını ayarlayın.
	Süt sırası	Süt ve kahve sırasını ayarlayın.
	Latte Macchiato molası	Süt ve kahve arasında ara süresi ayarlayın.
Cihaz ayarları	Aydınlatma	Aydınlatma parlaklığını kademeli olarak ayarlayın.
	Otomatik kapatma	Sona erdikten sonra cihazın kapanacağı süreyi ayarlayın.
	Su sertliği	Su sertliğini ayarlayın.
	Süt haznesi <sup>1</sup>	Süt kutusunu veya kişisel süt haznesini ayarlayın. <b>Not:</b> Standart süt haznesini kullandığınızda, cihaz bunu otomatik olarak algılar.
Kişisel ayar	Başlangıç kategorisi	Açtıktan sonra menü göstergesini ayarlayın, örn. "Klasik".

<sup>1</sup> Cihazın donanımına göre değişir

## tr Cihazı temizleme ve bakımını yapma

Fabrika ayarları	Cihaz fabrika ayarlarına geri döndürülsün mü?	Kişisel ayarların fabrika ayarlarına döndürülmesi.
Demo modu	Tanıtım için çalışma modu	"Demo modu" ögesini açın veya kapatın.
Cihaz bilgisi	İçecek sayacı	Alınan içeceklerin sayısını görüntüleyin.
	Temizlik bilgisi	Sonraki su filtresi değişimine veya servis programı başlangıcına kadar olan süreyi görüntüleyin.
	Sürüm bilgisi	Cihaz bilgilerini görüntüleyin.
	Ağ bilgileri	Ağ bilgilerini görüntüleyin.

<sup>1</sup> Cihazın donanımına göre değişir

## 15 Cihazı temizleme ve bakımını yapma

Cihazınızın uzun süre işler durumda kalmasını sağlamak için, itinayla temizliğini ve bakımını yapınız.

### 15.1 Bulaşık makinesinde temizlenebilirlik

Burada bulaşık makinesinde yıkayabileceğiniz parçalara yönelik bir genel bakış bulabilirsiniz.

#### **DİKKAT!**

Bazı parçalar ısıya karşı hassastır ve bulaşık makinesinde yıkandığında hasar görebilir.

- ▶ Bulaşık makinesinin kullanım kılavuzunu dikkate alın.

- ▶ Sadece uygun olan parçaları bulaşık makinesinde temizleyin.
- ▶ Sadece parçaları 60 °C üzerinden ısıtmayan programlar kullanın.

Uygun:

- Damlama tepsisi
- Damlama tepsisi kapağı
- Kahve telvesi haznesi
- Tutma kabı
- Kapaklı ve tabanlı süt haznesi
- Süt haznesi için raf
- İçecek dağıtıcı
- Süt sistemi

Uygun değil:

- Su haznesi
- Su haznesi kapağı
- Haşlama ünitesi
- İçecek çıkış kapağı
- Demleme bölmesi kapağı
- Aksesuar çekmecesi
- Çekirdek kahve haznesi
- Çekirdek kahve haznesi kapağı

## 15.2 Temizlik malzemeleri

Sadece uygun temizlik maddelerini kullanın.

### DİKKAT!

Uygun olmayan temizleyiciler cihazın yüzeyine zarar verebilir.

- ▶ Keskin olan ve ovalama gerektiren temizlik malzemeleri kullanmayın.
- ▶ Alkol veya ispirto içeren temizleme maddeleri kullanmayın.
- ▶ Sert ovma süngerleri veya bulaşık süngerleri kullanmayın.

Uygun olmayan temizlik maddeleri ve kireç çözücü maddeler cihaza zarar verebilir.

- ▶ Kireç çözme için saf limon asidi, sirke veya sirke esaslı maddeler kullanmayın.
- ▶ Fosforik asit gibi kireçten arındırma maddeleri kullanılmamalıdır.
- ▶ Sadece cihaz için özel olarak geliştirilmiş kireç giderici tabletleri ve temizleme tabletlerini kullanın.  
→ "Aksesuar", Sayfa 246

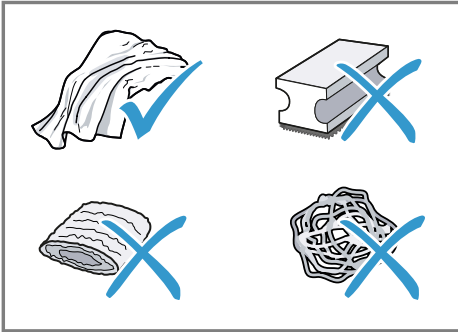

### İpuçları

- Yeni süngerli bezleri iyice yıkayarak yapışmış olabilecek tuzları temizleyin. Tuzlar paslanmaz çelik yüzeylerde uçucu pas oluşmasına yol açabilir.
- Kireç, kahve, süt, temizleme ve kireç çözme çözeltilerini daima hemen temizleyerek korozyon oluşmasını engelleyin.

## 15.3 Cihazı temizleme

### ⚠ UYARI

#### Elektrik çarpması tehlikesi!

Cihaza nem girmesi elektrik çarpmasına neden olabilir.

- ▶ Cihazı veya elektrik kablosunu kesinlikle suya sokmayın.
- ▶ Cihazın fiş bağlantısının üzerine sıvı akmamalıdır.
- ▶ Cihazı temizlemek için buharlı temizleyiciler veya yüksek basınçlı temizleyiciler kullanmayın.

### ⚠ UYARI

#### Yanma tehlikesi!

Bazı cihaz parçaları çok fazla ısınır.

- ▶ Sıcak cihaz parçalarına kesinlikle dokunulmamalıdır.
- ▶ Kullanımdan sonra sıcak cihaz parçalarına dokunmadan önce soğumalarını bekleyin.

1. Gövdeyi, parlak yüzeyleri ve kumanda bölümünü, teslimat kapsamında bulunan mikro elyaf bezle temizleyin.
2. İçecek aldıktan sonra içecek çıkışını yumuşak, nemli bir bezle temizleyin.
3. Su haznesini taze ve temiz suyla durulayın.
4. Cihazı örneğin tatile gittiğiniz için uzunca bir süre kullanmadıysanız; demleme ünitesi veya su haznesi gibi hareketli parçalar da dahil olmak üzere cihazı tümüyle temizleyin.

**Not:** Cihazı soğuk durumdayken açtığınızda veya kahve aldıktan sonra kapattığınızda otomatik olarak durulama yapar. Böylece sistem kendi kendini temizler.

## 15.4 Damlama kasesi ve kahve telvesi haznesi

Tortu oluşmasını önlemek için damlama kasesini ve kahve telvesi haznesini her gün boşaltın ve temizleyin. Kılavuzun başında yer alan resimli kılavuzu izleyin.

→ Şek. 26 - 28

## 15.5 Süt haznesini temizleme

Hijyenik nedenlerle süt haznesini düzenli aralıklarla temizleyin. Süt haznesini bulaşık makinesinde temizleyebilirsiniz. Kılavuzun başında yer alan resimli kılavuzu izleyin.

→ Şek. 19 - 22

## 15.6 Servis programları

Bir su filtresi yerleştirdiğinizde, çıkardığınızda veya cihazınızı iyice temizlediğinizde servis programlarını kullanın. Cihazınız, örn. temizlik gibi bir servis programını ne zaman uygulamanız gerektiğini bildirir.

### DİKKAT!

Usulüne uygun olmayan veya zamanında yapılmayan temizleme ve kireç çözme işlemleri cihazın hasar görmesine yol açabilir.

- ▶ Kireç çözme işlemini talimatlara göre hemen uygulayın.
- ▶ Demleme ünitesinin pişirme kabına yalnızca temizleme tabletleri koyun.
- ▶ Demleme ünitesinin pişirme kabına kireç giderici tabletler veya başka maddeler koymayın.

### Notlar

- Ekranda sürecin ne kadar ilerlediği görüntülenir.
- Cihaz bloke edilmişse, sadece kireç çözme işlemi uygulandıktan sonra tekrar kullanılabilir.

**İpucu:** Otomatik durulama işlemine ek olarak demleme ünitesini düzenli aralıklarla çıkartın ve temizleyin.

### Servis programlarının kullanımı

1. "Bakım ve koruma" seçin.
  2. "Bakım ve koruma" tuşuna basın.
- ✓ Ekranda bir liste görünür.
3. İstenen program üzerine basılmalıdır.
- ✓ Ekranda, programa yönelik talimatlar görüntülenir.

### Servis programlarına genel bakış

Burada servis programlarına ilişkin bir genel bakış bulabilirsiniz.

**Not:** Başlangıç ekranında program uygulanana dek kalan içecek alma sayısı ve süre gösterilir.

INTENZA filtresi	Su filtresini takın, değiştirin veya çıkarın.
Süt sistemi temizliği	Süt sistemini otomatik olarak yıkayın.
calc'nClean	Temizlik ve kireç çözme işlemlerini birleştirin. Borulardaki kireç ve kahve artıklarını temizleyin.
Temizleme	Borulardaki kahve artıklarını temizleyin.
Kireçten arındırma	Borulardaki kireç artıklarını temizleyin.
Donmaya karşı koruma	Taşıma veya depolama sırasında cihazı korumak için boruları boşaltın.
Demleme ünitesini temizleme	Ekranda demleme ünitesinin en iyi şekilde nasıl temizlenebileceği adım adım gösterilir.

İçecek sistemi temizliği	Ekranda çıkışın en iyi şekilde nasıl temizlenebileceği adım adım gösterilir. Örneğin bir elektrik kesintisi nedeniyle bir servis programı kesildiğinde, cihaz otomatik olarak yıkama yapar. Ardından cihaz yeniden çalışmaya hazır hale gelir.
--------------------------	---

### **İpuçları**

- "Kireçten arındırma" veya "calc'nClean" programını başlattığınızda, hacim kapasitesi en az 0,5 l olan bir hazne hazırlayın.
- Bir su filtresi kullandığınızda bir servis programının yürütülmesi için geçmesi gereken zaman aralığı uzar.
- "Kireçten arındırma" ve "Temizleme" işlemini, servis programı "calc'nClean" üzerinden aynı anda yürütebilirsiniz.

## 16 Arızaları giderme

Cihazınızdaki küçük arızaları kendiniz giderebilirsiniz. Müşteri hizmetlerine başvurmadan önce arıza gidermeye ilişkin verilen bilgilerden yararlanınız. Bu sayede gereksiz masrafı önlemiş olursunuz.



### UYARI

#### Elektrik çarpması tehlikesi!

Usulüne uygun olmayan onarımlar tehlikelidir.

- ▶ Sadece bunun eğitimini almış uzman personel cihazda onarımlar yapabilir.
- ▶ Cihazın onarımı sırasında sadece orijinal yedek parçalar kullanılmalıdır.
- ▶ Bu cihazın elektrik kablosu hasar görürse, üreticiden veya müşteri hizmetlerinden temin edebileceğiniz özel bir elektrik kablosuyla değiştirilmek zorundadır.

Hata	Nedeni ve sorun giderme
Home Connect düzgün biçimde çalışmıyor.	Farklı sebepler söz konusu olabilir. <ul style="list-style-type: none"><li>▶ <a href="http://www.home-connect.com">www.home-connect.com</a> adresine gidiniz.</li></ul>
Cihaz sadece su veriyor, kahve vermiyor.	Cihaz, çekirdek kahve haznesinin boş olduğunu tespit edemiyor. <ul style="list-style-type: none"><li>▶ Kahve çekirdekleri doldurun.</li></ul> Haşlama ünitesindeki kahve bacası tıkalı. <ul style="list-style-type: none"><li>▶ Haşlama ünitesini temizleyin.</li></ul> Kahve çekirdekleri fazla yağlı ve öğütme düzeninin içine düşmüyor. <ul style="list-style-type: none"><li>▶ Çekirdek kahve haznesine parmaklarınızla hafifçe vurun.</li><li>▶ Kahve türünü değiştirin.</li><li>▶ Yağlı çekirdekli kahve kullanmayın.</li><li>▶ Boş çekirdek kahve haznesini nemli bir bezle temizleyin.</li></ul>
	Demleme ünitesi doğru yerleştirilmedi. <ol style="list-style-type: none"><li>1. Demleme ünitesinin doğru yerleştirildiğini ve sıkıca kilitletiğini kontrol edin.</li><li>2. Kırmızı kolu, yukarı ve sola doğru itin.</li><li>3. Demleme bölmesi kapağını takın.</li></ol>
Cihaz süt köpüğü vermiyor.	Süt sistemi kirli. <ul style="list-style-type: none"><li>▶ Süt sistemini bulaşık makinesinde yıkayın.</li></ul> Süt borusu süte dalmıyor. <ul style="list-style-type: none"><li>▶ Daha fazla süt kullanın.</li><li>▶ Süt borusunun süte dalıp dalmadığını kontrol edin.</li></ul>

<b>Hata</b>	<b>Nedeni ve sorun giderme</b>
Cihaz süt köpüğü vermiyor.	Cihaz çok fazla kireçlenmiş durumda. ▶ Cihazın kirecini çözün.
Süt sistemi süt çekmiyor.	Süt sistemi doğru bir şekilde birleştirilmemiş. ▶ Süt sistemini doğru bir şekilde birleştirin. Süt borusu süte dalmıyor. ▶ Daha fazla süt kullanın. ▶ Süt borusunun süte dalıp dalmadığını kontrol edin.
Süt köpüğü çok soğuk.	Süt çok soğuk. ▶ Ilık süt kullanın.
Cihaz sıcak su vermiyor.	İçecek dağıtıcı kirli. ▶ İçecek dağıtıcısını bulaşık makinesinde temizleyiniz.
Cihaz içecek vermiyor.	Su filtresinde hava var. 1. Su filtresini, açıklık yukarı bakacak şekilde, hava kabarcığı çıkmayana kadar suya daldırın. 2. Filtreyi tekrar takın. ▶ Su filtresini düz ve sıkı bir şekilde depo bağlantısına bastırın. Kireç çözücü artıkları su haznesini tıkkıyor. 1. Su haznesini çıkartın. 2. Su haznesini iyice temizleyin.
Cihazın iç tabanında damlama suyu var.	Damlama kabı çok erken çıkartıldı. ▶ Damlama kabını, en son içecek alma işleminden birkaç saniye sonra çıkartın.
Haşlama ünitesi çıkartılamıyor.	Kilit açılmıyor, demleme ünitesi sıkıştı. ▶ Cihazı kapatın ve 3 dakika sonra tekrar açın.
Öğütme düzeni çalışmıyor.	Cihaz çok sıcak. 1. Cihazın elektrik akımını kesin. 2. Cihazın soğuması için 1 saat bekleyin.
Çekirdek kahve haznesi dolu olmasına rağmen öğütücü kahve çekirdeklerini öğütmüyor.	Kahve çekirdekleri fazla yağlı ve öğütme düzeninin içine düşmüyor. ▶ Çekirdek kahve haznesine parmaklarınızla hafifçe vurun. ▶ Kahve türünü değiştirin. ▶ Yağlı çekirdekli kahve kullanmayın. ▶ Boş çekirdek kahve haznesini nemli bir bezle temizleyin.
Kahvenin veya süt köpüğünün kalitesi fazla tutarsız.	Cihaz kireçlenmiş durumda. ▶ Cihazın kirecini çözün.

<b>Hata</b>	<b>Nedeni ve sorun giderme</b>
Süt köpüğünün kalitesi tutarsız.	Süt köpüğünün kalitesi kullanılan sütün veya nebati içeceğin türüne bağlıdır. <ul style="list-style-type: none"><li>▶ Süt türünü veya nebati içecek türünü seçerek içecek kalitesini iyileştirin.</li></ul>
Kahve çıkışı yok veya damla damla geliyor. Ayarlanan dolum miktarı elde edilemiyor.	Öğütme derecesi fazla ince ayarlanmış. <ul style="list-style-type: none"><li>▶ Öğütme derecesini daha iri olacak şekilde ayarlayın.</li></ul> Cihaz çok fazla kireçlenmiş durumda. <ul style="list-style-type: none"><li>▶ Cihazın kirecini çözün.</li></ul> Su filtresinde hava var. <ol style="list-style-type: none"><li>1. Su filtresini, açıklık yukarı bakacak şekilde, hava kabarcığı çıkmayana kadar suya daldırın.</li><li>2. Filtreyi tekrar takın.</li></ol> Cihaz kirlenmiş. <ul style="list-style-type: none"><li>▶ Haşlama ünitesini temizleyin.</li><li>▶ Cihazda kireç giderme ve temizleme işlemi yapın.</li></ul>
Kahvede krema yok.	Kahve türünün kalitesi yetersiz. <ul style="list-style-type: none"><li>▶ Robusta çekirdeği oranı daha yüksek olan bir kahve türü kullanın.</li><li>▶ Daha koyu kavrulmuş kahve çekirdekleri kullanın.</li></ul> Çekirdekler taze kavrulmamış. <ul style="list-style-type: none"><li>▶ Taze kahve çekirdekleri kullanın.</li></ul> Öğütme derecesi kullanılan kahve çekirdeklerine uygun değil. <ul style="list-style-type: none"><li>▶ Öğütme derecesini daha ince olacak şekilde ayarlayın.</li></ul>
Kahve fazla ekşi.	Öğütme derecesi çok iri ayarlanmış. <ul style="list-style-type: none"><li>▶ Öğütme derecesini daha ince olacak şekilde ayarlayın.</li></ul> Kahve türünün kalitesi yetersiz. <ul style="list-style-type: none"><li>▶ Robusta çekirdeği oranı daha yüksek olan bir kahve türü kullanın.</li><li>▶ Daha koyu kavrulmuş kahve çekirdekleri kullanın.</li></ul>
Kahve fazla acı.	Öğütme derecesi fazla ince ayarlanmış. <ul style="list-style-type: none"><li>▶ Öğütme derecesini daha iri olacak şekilde ayarlayın.</li></ul> Kahve türünün kalitesi yetersiz. <ul style="list-style-type: none"><li>▶ Kahve türünü değiştirin.</li></ul>

<b>Hata</b>	<b>Nedeni ve sorun giderme</b>
Kahvenin yanık tadı var.	<p>Öğütme derecesi fazla ince ayarlanmış.</p> <ul style="list-style-type: none"> <li>▶ Öğütme derecesini daha iri olacak şekilde ayarlayın.</li> </ul>
	<p>Kahve türünün kalitesi yetersiz.</p> <ul style="list-style-type: none"> <li>▶ Kahve türünü değiştirin.</li> </ul>
	<p>Kahve sıcaklık ayarı fazla yüksek.</p> <ul style="list-style-type: none"> <li>▶ Kahve sıcaklığını düşürün.</li> </ul>
Kahve telvesi kompakt değil ve fazla ıslak.	<p>Öğütme derecesi en iyi ayarda değil.</p> <ul style="list-style-type: none"> <li>▶ Öğütme derecesini daha iri veya daha ince olacak şekilde ayarlayın.</li> </ul>
	<p>Kahve çekirdekleri fazla yağlı.</p> <ul style="list-style-type: none"> <li>▶ Farklı bir kahve çekirdeği türü kullanın.</li> </ul>
Ekran göstergesi "Lütfen demleme ünitesini yerleştirin." görüntüleniyor.	<p>Kapak yanlış takılmış.</p> <ol style="list-style-type: none"> <li>1. Demleme ünitesinin doğru yerleştirildiğini ve sıkıca kilitletiğini kontrol edin.</li> <li>2. Kırmızı kolu, yukarı ve sola doğru itin.</li> <li>3. Demleme bölmesi kapağını takın.</li> </ol>
Su haznesi dolu olmasına rağmen ekranda "Lütfen su haznesini doldurun." görüntüleniyor.	<p>Su haznesi yanlış yerleştirildi.</p> <ul style="list-style-type: none"> <li>▶ Su haznesini doğru bir şekilde yerleştirin.</li> </ul>
	<p>Su haznesinde karbonik asit içeren su var.</p> <ul style="list-style-type: none"> <li>▶ Su haznesine taze musluk suyu doldurun.</li> </ul>
	<p>Su haznesindeki şamandıra takıntı yapıyor.</p> <ol style="list-style-type: none"> <li>1. Su haznesini çıkartın.</li> <li>2. Su haznesini iyice temizleyin.</li> </ol>
	<p>Yeni su filtresi, talimatlara göre durulanmadı.</p> <ol style="list-style-type: none"> <li>1. Su filtresini talimatlara göre durulayın.</li> <li>2. Su filtresini işleme alın.</li> </ol>
	<p>Su filtresinde hava var.</p> <ol style="list-style-type: none"> <li>1. Su filtresini, açıklık yukarı bakacak şekilde, hava kabarcığı çıkmayana kadar suya daldırın.</li> <li>2. Filtreyi tekrar takın.</li> </ol>
	<p>Su filtresi eskimiş.</p> <ul style="list-style-type: none"> <li>▶ Yeni bir su filtresi yerleştirin.</li> </ul>
	<p>Su haznesindeki kireç birikmeleri sistemin tıkanmasına neden oluyor.</p> <ol style="list-style-type: none"> <li>1. Su haznesini iyice temizleyin.</li> <li>2. Kireçten arındırma programını başlatın.</li> </ol>

<b>Hata</b>	<b>Nedeni ve sorun giderme</b>
Ekran göstergesi "E61: Lütfen demleme ünitesini temizleyin." görüntüleniyor.	Haşlama ünitesi kirli. ▶ Haşlama ünitesini temizleyin.
Yanlış gerilim ekran göstergesi görüntüleniyor.	Haşlama ünitesinin mekanizması ağır işliyor. ▶ Haşlama ünitesini temizleyin.
Cihazı yeniden başlatın ekran göstergesi görüntüleniyor.	Gerilim beslemesinde sorunlar devam ediyor. ▶ Cihazı sadece 220 - 240 V ile çalıştırın.
calc'nClean ekran göstergesi çok sık görüntüleniyor.	Cihazda arıza var. <b>1.</b> Açma kapama şalterini ○ konumuna getirin ve 60 saniye bekleyin. <b>2.</b> Açma kapama şalterini I konumuna getirin.
	Sertliği giderilmiş suda hala az miktarda kireç mevcut. <b>1.</b> Yeni bir su filtresi yerleştirin. <b>2.</b> Su sertliği ayarını uyarlayın.
	Yanlış türde olan veya miktarı yetersiz olan kireç çözme maddesi kullanıldı. ▶ Kireç çözme için sadece uygun olan tabletler kullanın.
	Servis programı tümüyle gerçekleştirilmedi. ▶ "Özel durulama Adım /" servis programını başlatın. → "Servis programları", Sayfa 258

## 17 Taşıma, depolama ve atığa verme

### 17.1 Donmaya karşı korumayı etkinleştirme

Cihazınızı taşıma ve depolama sırasında donmaya karşı koruyun.

#### DİKKAT!

Cihazdaki sıvı artıkları taşımada veya depolamada cihazın hasar görmesine yol açabilir.

- ▶ Taşımadan veya depolamadan önce cihazın boru sistemini boşaltın.
- 1. "Donmaya karşı koruma" programını yürütün.  
→ "Servis programlarına genel bakış", Sayfa 258
- 2. Cihazı elektrik şebekesinden ayırın.

### 17.2 Eski cihazları atığa verme

Çevreye duyarlı bir imha işlemiyle çok değerli ham maddeler yeniden kullanılmak üzere değerlendirilebilir.

1. Elektrik kablosunun elektrik fişini çekin.
2. Elektrik kablosunu kesip ayırın.
3. Cihazı çevreye zarar vermeyecek şekilde imha ediniz.

Güncel imha yol ve yöntemleri hakkında bilgi edinmek için lütfen yetkili satıcınıza veya bağlı olduğunuz belediyeye ya da şehir idaresine başvurunuz.



Bu ürün T.C. Çevre ve Şehircilik Bakanlığı tarafından yayımlanan "Atık Elektrikli ve Elektronik Eşyaların Kontrolü

Yönetmeliği"nde belirtilen zararlı ve yasaklı maddeleri içermez. AEEE yönetmeliğine uygundur. Bu ürün, geri dönüşümlü ve tekrar kullanılabilir nitelikteki yüksek kaliteli parça ve malzemelerden üretilmiştir. Bu nedenle, ürünü, hizmet ömrünün sonunda evsel veya diğer atıklarla birlikte atmayın. Elektrikli ve elektronik cihazların geri dönüşümü için bir toplama noktasına götürün. Bu toplama noktalarını bölgenizdeki yerel yönetime sorun. Kullanılmış ürünleri geri kazanıma vererek çevrenin ve doğal kaynakların korunmasına yardımcı olun. Ürünü atmadan önce çocukların güvenliği için elektrik fişini kesin ve kilit mekanizmasını kırarak çalışmaz duruma getirin.

## 18 Müşteri hizmetleri

İlgili Eko Tasarım Yönetmeliği uyarınca fonksiyon ile ilgili orijinal yedek parçaları, cihazınız Avrupa Ekonomik Bölgesi'nde piyasaya çıkarıldıktan sonra en az 7 yıl süresince müşteri hizmetlerimizden temin edebilirsiniz.

**Not:** Müşteri hizmetlerinin kullanımı üretici garantisi koşulları kapsamında ücretsizdir.

Ülkenizde geçerli olan garanti süresi ve garanti koşulları ile ilgili ayrıntılı bilgileri müşteri hizmetlerimizden, yetkili satıcınızdan veya Web sitemizden alabilirsiniz.

Müşteri hizmetlerine başvurduğunuzda cihazınızın ürün numarasını (E-Nr.), imalat numarasını (FD) ve sayma numarasını (Z-Nr.) hazır bulundurunuz.

İthalatçı Firma: BSH Ev Aletleri ve Sanayi Ticaret A.Ş.  
Fatih Sultan Mehmet Mah. Balkan Çad. No:51

Ümraniye-İstanbul-Türkiye  
Tel : 0216 528 90 00 Fax : 0216 528 99 99

Üretici Firma : BSH Hausgeräte GmbH

Carl-Wery Straße 34  
81739 München, Germany  
www.bosch-home.com

Müşteri hizmetlerinin irtibat bilgileri, ektteki müşteri hizmetleri dizininde veya web sitemizde yer almaktadır.

Tüm yetkili servis istasyonlarının iletişim bilgilerine aşağıdaki web sitemizden ulaşabilirsiniz.

<https://www.bosch-yetkiliservisi.com/>  
Ayrıca yetkili servis istasyonlarına ait bilgiler, ilgili bakanlık tarafından oluşturulan [www.servis.gov.tr](http://www.servis.gov.tr) adresli web sitesinde yer almaktadır.

## 18.1 Ürün numarası (E-Nr.), imalat numarası (FD) ve sayma numarası (Z-Nr.)

Ürün numarasını (E-Nr.), imalat numarasını (FD) ve sayma numarasını (Z-Nr.) cihazın tip etiketinde bulabilirsiniz.

Cihaz bilgilerini ve müşteri hizmetlerinin telefon numarasını hızlıca bulabilmeniz için bilgileri not etmenizi öneririz.

## 19 Teknik veriler

Gerilim	220– 240 V ~
Frekans	50 / 60 Hz
Bağlantı değeri	1500 W
Azami pompa basıncı, statik	20 bar
Su haznesinin azami kapasitesi (filtresiz)	2,2 l
Çekirdek haznesinin azami kapasitesi	400 g
Elektrik kablosu uzunluğu	170 cm
Cihaz yüksekliği	44,6 cm
Cihaz genişliği	59,4 cm
Cihaz derinliği	39,6 cm
Ağırlık, boş	20,6 kg
Öğütme düzeninin türü	Seramik

Bu ürün, enerji verimlilik sınıfı D ve F'ye sahip ışık kaynakları içerir. Işık kaynakları, yedek parça olarak sunulur ve sadece bu yönde eğitim almış uzman personel tarafından değiştirilmelidir.

### 19.1 Serbest yazılıma ve Open Source yazılımına yönelik bilgiler

Bu ürün, telif hakkı sahipleri tarafından serbest yazılım veya Open Source yazılımı olarak lisanslı olan yazılım bileşenleri içerir. İlgili lisans bilgileri, ev cihazı üzerinde kayıtlıdır. İlgili lisans bilgilerine erişim, Home Connect uygulaması üzerinden de mümkündür: "Profil -> Yasal bilgiler -> Lisans bilgileri".<sup>1</sup> Lisans bilgilerini marka ürün Web sayfasında

<sup>1</sup> Cihazın donanımına göre değişir

indirebilirsiniz. (Lütfen ürün Web sayfasında cihaz modelinizi ve ek dokümanları arayınız.) Alternatif olarak, ilgili bilgileri [ossrequest@bshg.com](mailto:ossrequest@bshg.com) veya a BSH Hausgeräte GmbH, Carl-Wery-Str. 34, D-81739 Münih adresinden talep edebilirsiniz. Kaynak kodu, talep üzerine sunulur. Lütfen talebinizi [ossrequest@bshg.com](mailto:ossrequest@bshg.com) veya BSH Hausgeräte GmbH, Carl-Wery-Str. 34, D-81739 Münih adresine gönderiniz. Konu: „OSSREQUEST“ Talebinizin işlenmesine yönelik masraflar, size faturalanır. Bu teklif, satın alma tarihinden itibaren üç yıl süresince veya en az ilgili cihaz için destek ve yedek parça sunduğumuz süre boyunca geçerlidir.

## 20 Uygunluk beyanı

BSH Hausgeräte GmbH, Home Connect fonksiyonuna sahip cihazın 2014/53/EU yönergesinin temel gerekliliklerine ve diğer ilgili kurallarına uygun olduğunu taahhüt eder.

Daha ayrıntılı bir RED uygunluk beyanını internette [www.bosch-home.com](http://www.bosch-home.com) altında bulunan, cihazınızın ürün sayfasındaki ek dokümanlarda bulabilirsiniz.



2,4 GHz bant (2400–2483,5 MHz): maks. 100 mW

5 GHz bant (5150–5350 MHz + 5470–5725 MHz): maks. 100 mW



BE	BG	CZ	DK	DE	EE	IE	EL	ES
FR	HR	IT	CY	LI	LV	LT	LU	HU
MT	NL	AT	PL	PT	RO	SI	SK	FI
SE	NO	CH	TR	IS	UK (NI)			

5 GHz WLAN (Wi-Fi): Sadece kapalı alanlarda kullanıma uygundur.

AL	BA	MD	ME	MK	RS	UK	UA
----	----	----	----	----	----	----	----

5 GHz WLAN (Wi-Fi): Sadece kapalı alanlarda kullanıma uygundur.



## Thank you for buying a Bosch Home Appliance!

Register your new device on MyBosch now and profit directly from:

- **Expert tips & tricks for your appliance**
- **Warranty extension options**
- **Discounts for accessories & spare-parts**
- **Digital manual and all appliance data at hand**
- **Easy access to Bosch Home Appliances Service**

Free and easy registration – also on mobile phones:

**[www.bosch-home.com/welcome](http://www.bosch-home.com/welcome)**

**BOSCH**  
HOME APPLIANCES  
**SERVICE**

## Looking for help? You'll find it here.

Expert advice for your Bosch home appliances, help with problems or a repair from Bosch experts.

Find out everything about the many ways Bosch can support you:

**[www.bosch-home.com/service](http://www.bosch-home.com/service)**

Contact data of all countries are listed in the attached service directory.

**BSH Hausgeräte GmbH**

Carl-Wery-Straße 34  
81739 München, GERMANY  
[www.bosch-home.com](http://www.bosch-home.com)

A Bosch Company



**8001244163** (021202)

de, en, it, fr, nl, es, uk, tr

Valid within Great Britain:  
Imported to Great Britain by  
BSH Home Appliances Ltd.  
Grand Union House  
Old Wolverton Road  
Wolverton, Milton Keynes  
MK12 5PT  
United Kingdom