



HFX

User Manual

GB User Manual	2
FR Guide d'utilisation	12
DE Bedienungsanleitung	22
IT Manuale d'uso	32
NL Gebruikershandleiding	42
PT Manual de Instruções	52
ES Manual de usuario	62
DK Brugervejledning	72
NO Brukerhåndbok	82
SE Bruksanvisning	92
FI Käyttöohje	102
GR Οδηγίες Χρήσεως	112
RU Руководство пользователя	122
PL Instrukcja obsługi	132
CZ Návod k obsluze	142
SI Navodila Za Uporabo	152
TR Kullanım Kilavuzu	162
AR دليل المستخدم	181



DOWNLOAD THE
hOn APP



MAIN COMPONENTS:

- A. Mode Button
- B. Handheld Unit
- C. On/Off Power Button
- D. Turbo Button
- E. LED Display
- F. Wall Mount Socket
- G. Battery Charger Inlet
- H. Battery LED Indicator
- I. Battery Releasing Button
- J. Battery Pack
- K. Handheld Release Button
- L. Main Body
- M. Folding Button
- N. Dust Bin Left Sliding Button
- O. Dust Bin Right Sliding Button
- P. Upper Dust Bin
- Q. Bottom Dust Bin
- R. Dust Bin Bottom Cover
- S. Corner Genie™
- T. Product Folding Handle
- U. Brush Bar
- V. Nozzle Window
- W. Nozzle
- X. Nozzle Led Lights
- Y. Nozzle Release Pedal
- Z. Nozzle Window Release Latch
- AA. Nozzle Status Indicator Light
- AB. Brush Bar Releasing Latch

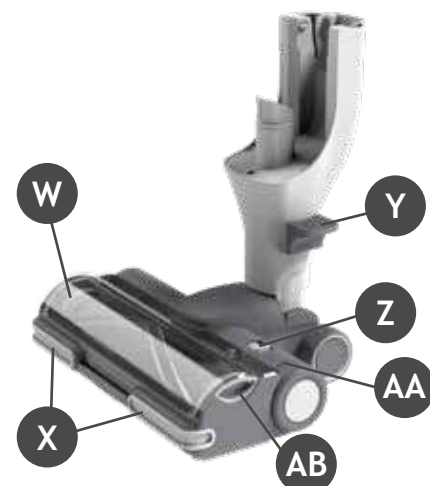
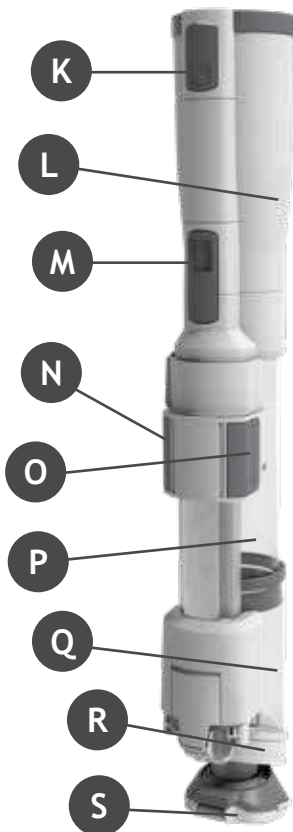
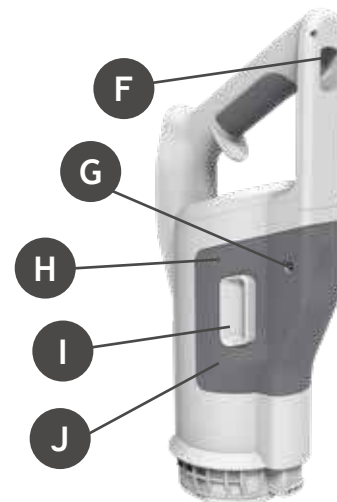

1. GETTING TO KNOW YOUR CLEANER

GB

- AC. Mini Bin Release Button
- AD. Mini Bin
- AE. Mini Bin Flap Release Button
- AF. 2in1 Filter
- AG. Charger
- AH. Wall Mount Screws & fixings
- AI. Mini Power Nozzle
- AJ. Long Flexible Crevice Tool
- AK. 2 In 1 Dusting Brush/Furniture Tool
- AL. Wall Mount

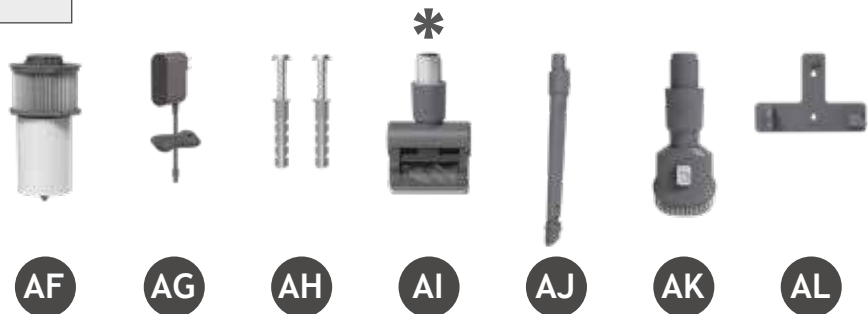
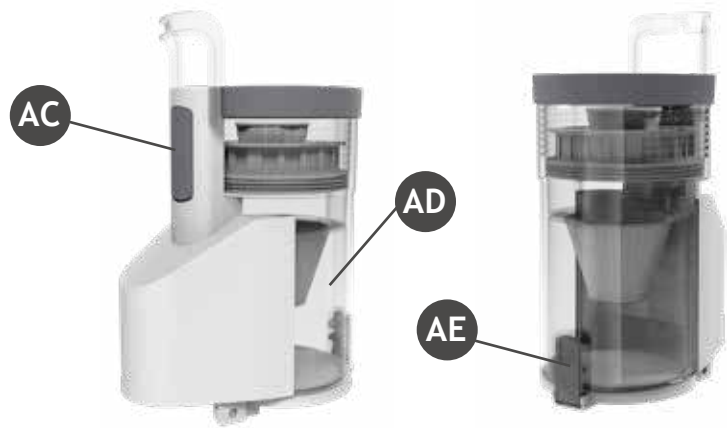

2. PREPARING YOUR CLEANER

PREPARING YOUR CLEANER

Carefully remove all products part from the packaging and assemble your cleaner.

1. Unfold the main body until you hear the “click” sound from the main body releasing button which indicate that the main body is in the correct location.
2. Lift the product and assemble it into the nozzle until you hear ‘click’.
3. We provide a wall mount for optional storage. Fix the Wall Mount to your wall using the screws and fixings provided. Then hang the product on the wall mount.



* Dependant on your model.

The battery in your product does not come fully charged.

Before first use, please charge it completely: this should take around 3.5 hours.

NOTE: Use only the charger supplied with your cleaner to recharge. It is normal for the charger to become warm to touch when charging.

For your convenience, the battery can be charged in 2 different conditions.

1. With the product fully assembled in stick mode or located in the wall mount, the battery status will be indicated on the LED display.

2. Remove the battery from the product by pressing the battery release buttons and taking out the battery package in parallel. With the battery removed from the product, the battery pack LED will flash white when charging and turn WHITE when fully charged.

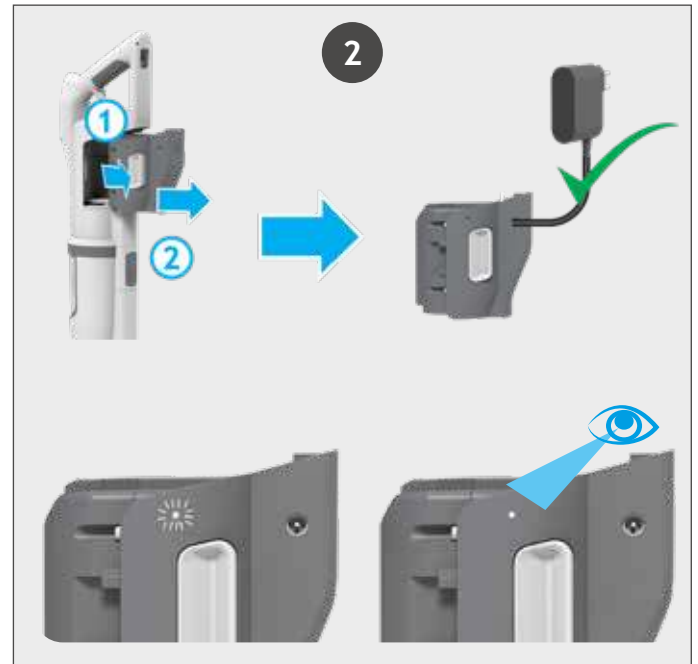

BATTERY LEVEL:

When using your product, the real time charge level of your battery is indicated on the LED display located on the handheld.

When the remaining run time is reduced to 2 mins, the battery icon on the LED display will begin to blink.

It is recommended you switch off your product and recharge the battery.

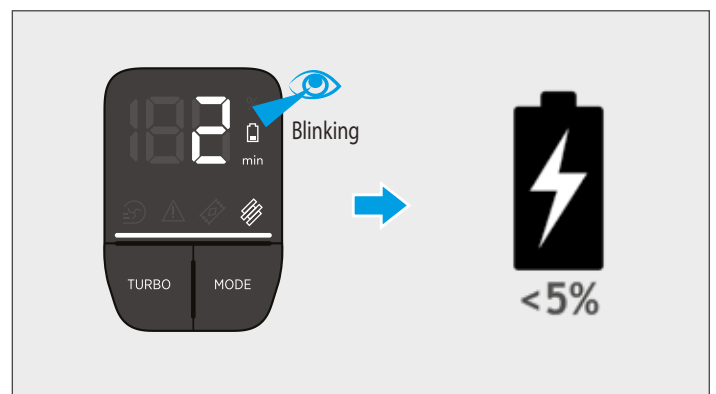

LED DISPLAY

This cleaner is equipped with a LED display.

When the product is ON, the LED display shows working mode, maintenance, error, battery status information.

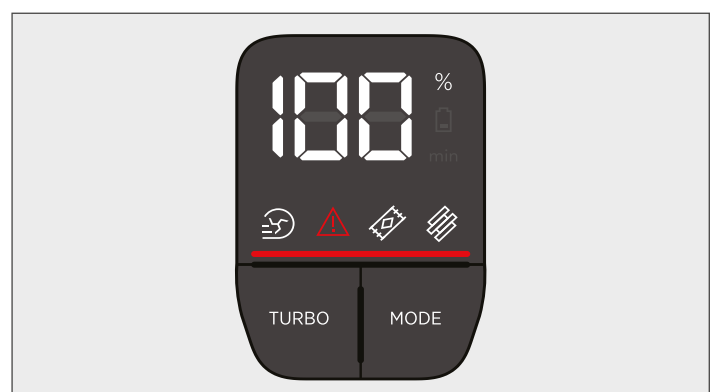

4. USING YOUR CLEANER

There are 3 different working modes for your cleaner.

1. Stick mode
2. Corner Genie mode
3. Above floor/Handheld mode

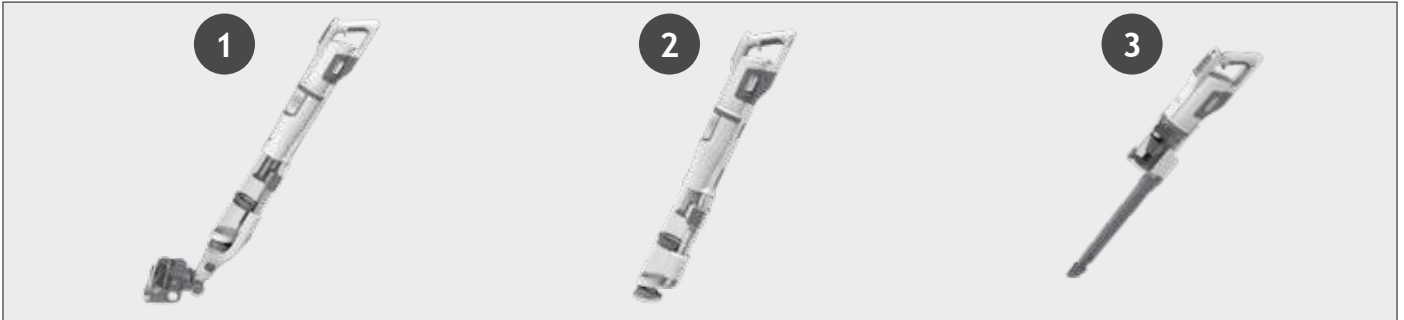

4.1 STICK MODE

To use your product in Stick mode:

1. Place your foot on the nozzle and pull back to recline the main body.
2. Press the On/Off power button to begin cleaning.

NOTE: The nozzle LED lights are always on and the brush bar is always rotating.

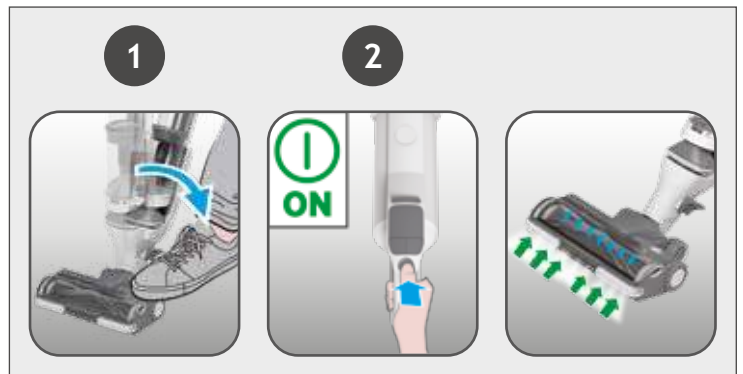

Controls settings:

Press the MODE button to select your desired floor surface, the LED display icon of HARD FLOOR or CARPET will illuminate to confirm your setting.



If you require a deeper clean when using your product in Stick mode, press the turbo button to increase the power.

The turbo icon will illuminate on the LED display to confirm your selection.

Pls note this will reduce your battery runtime.

To return to standard mode, press the turbo button, the icon on the display will turn off.

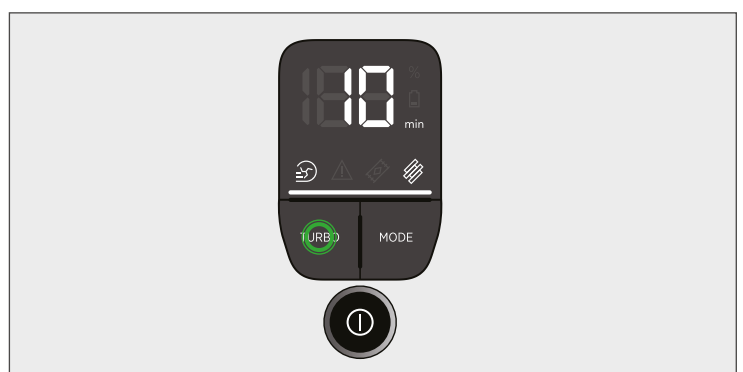

4.2 CORNER GENIE MODE

To use your product in Corner Genie mode:

1. Remove the nozzle from the main body by pressing the nozzle release pedal and pulling away.
2. Press the On/Off power button to begin cleaning.

Controls settings:

If you require a deeper clean when using your product in Corner Genie mode, press the turbo button to increase the power. The turbo icon will illuminate on the LED display to confirm your selection.

Pls note this will reduce your battery runtime.

To return to standard mode, press the turbo button, the icon on the display will turn off.

Please note the Mode button is unavailable for your selection in Corner Genie mode.



4.3 ABOVE FLOOR/HANDHELD MODE

To use your product in Above floor/Handheld mode:

1. Press handheld release button to pull away handheld unit.
2. Assemble the mini bin on the handheld unit inserting front first then the back. Fit the desired accessory to the end of the mini bin. All the available accessories will fit onto the end of the mini bin unit.
3. Press the On/Off power button to begin cleaning.

Controls settings:

If you require a deeper clean when using your product in Above floor/Handheld mode, press the turbo button to increase the power. The turbo icon will illuminate on the LED display to confirm your selection.

Please note this will reduce your battery runtime.

To return to standard mode, press the turbo button, the icon on the display will turn off.

Please note the Mode button is unavailable for your selection in Above floor/Handheld mode.

Accessories included

Long flexible crevice tool - ideal for accessing deep tight Spaces up above and down below the furniture.

Crevice Tools - ideal for accessing tight spaces.

2IN1 Dust Brush - ideal for cleaning surfaces without damaging or scratching.

Mini power Nozzle* - ideal for deep cleaning textile surfaces (i.e. sofas) and pet hair removal.



* Dependant on your model.

4.4 STORAGE FUNCTION

GB

After use, your cleaner has 2 convenient storage methods.

1. WALL MOUNT STORAGE

Your product is supplied with a wall mount for convenient easy storage. Using the screws provided, fix the Wall mount to your wall. After product use, simply place your cleaner into location.

2. FOLDING STORAGE

Your products can be folded when you finished the cleaning job to be stored in small spaces. Push the main body releasing button and rotate the main body until the handheld touches the dust bin.

Your product can be carried using the folding handle. Grab the folding handle, lift the product.



5. CLEANER MAINTENANCE

Emptying the Dust Bin

1. Switch off your product.
2. Remove the nozzle from the main body by pressing the nozzle release pedal and pulling away.
3. Hold the product over a trash bin. Press the Dust bin sliding Buttons and slide them to the end. The dust bin bottom cover will release automatically.
4. Slide the dust bin sliding button back into original position.
5. Close the dust cup flap by pressing it onto the floor, you will hear a click when fully locked.

NOTE: It is recommended to empty the dust cup after each use or when dust is up to the max fill line.

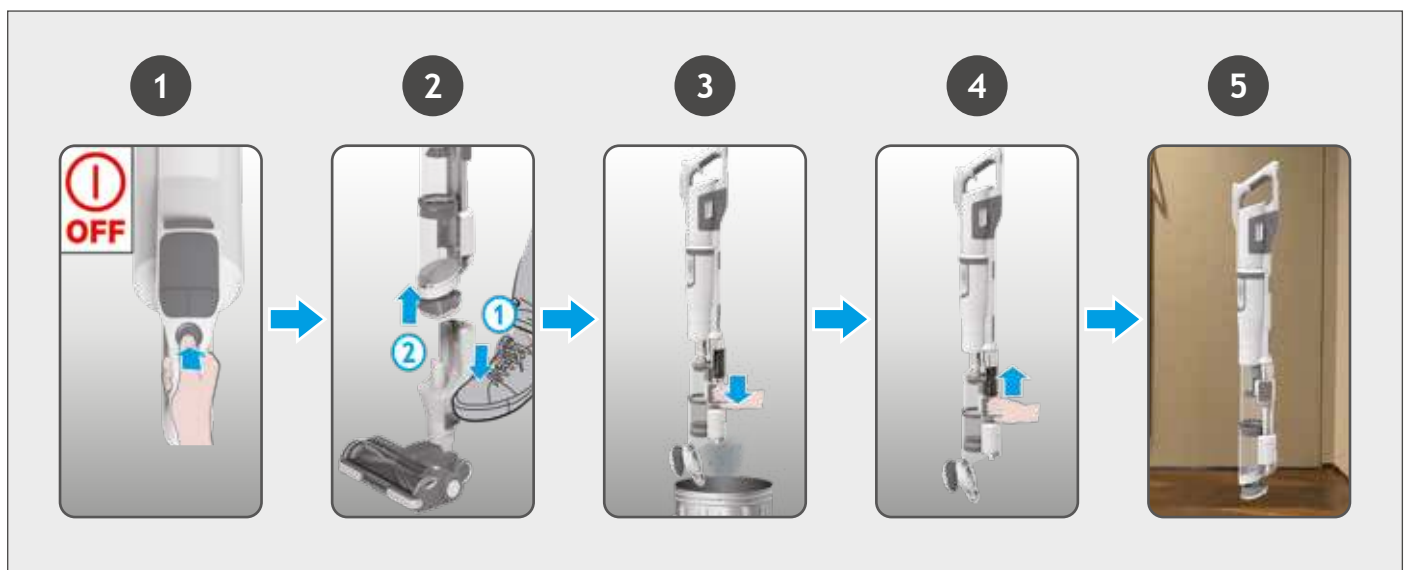

5.1 CLEANING THE FLOOR NOZZLE

GB

Thanks to ANTI-TWIST feature, your Hoover vacuum features an integrated comb which radically reduces hair wrapping around the brushbar. However, if your cleaner is not picking up efficiently your brushbar may need to be cleaned.

IMPORTANT: Always switch off the cleaner before changing and cleaning the agitator.

1. Unlock the nozzle window sliding the nozzle window release latch and remove.
2. Using the brushbar release latch, remove the brushbar from the nozzle.
3. Remove any excess debris from the brushbar. Check for and remove any large debris from inside the nozzle. Carefully check for and remove any tangled debris from the comb.
4. Refit the brushbar to the nozzle ensuring the latch is fully in place. The brush bar can only fit in one direction. Press the end slightly to make sure the brush bar is in place.
5. Close the window by pressing gently on the middle area until you hear it “click” into place. Check the window is completely locked by pressing on both sides.

IMPORTANT: Ensure the window is fully closed. If the nozzle window is not correctly reassembled, the nozzle LED lights will flash and the brushbar status light will turn red.

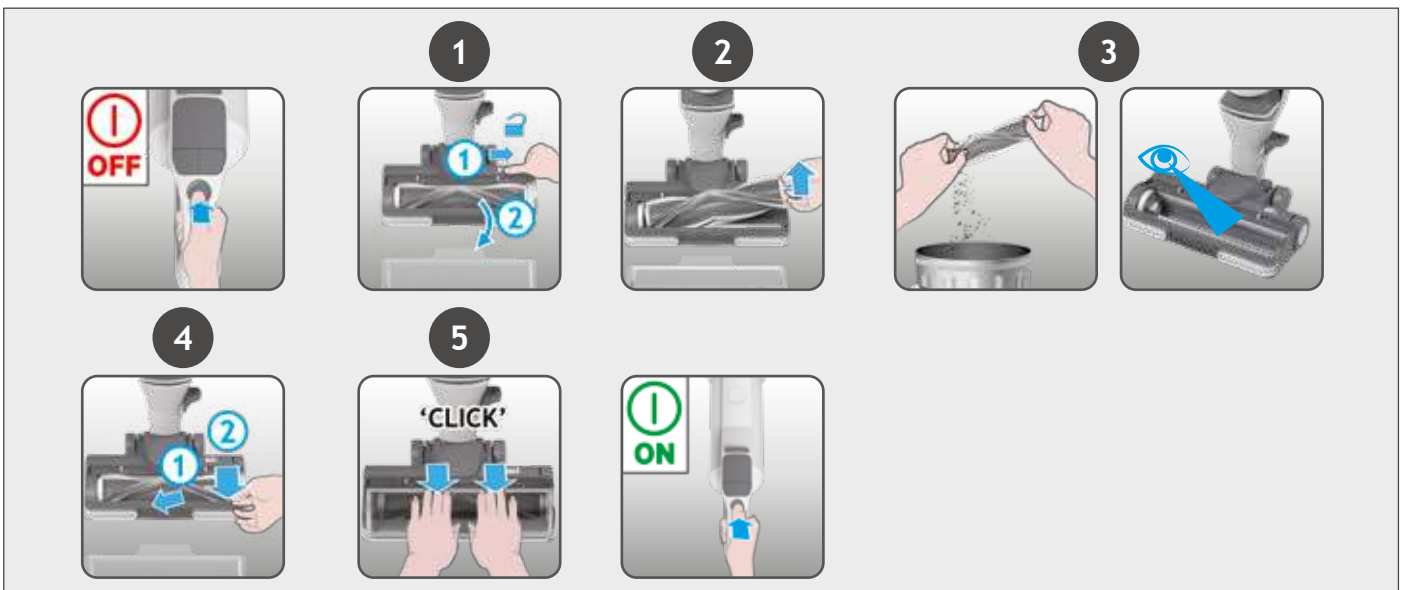

5.2 CLEANING 2in1 FILTER

It is recommended to wash your filters after every 5 bin empties.

1. Ensure your product is switched off. Press the handheld release button and remove the handheld unit from the main body.
2. Pull out the 2in1 filter assembly from the main body.
3. Remove the external sponge and wash separately the two parts in lukewarm water and leave to dry for 24 hours.
4. Reassemble once completely dry and refit to the product.
5. Refit the handheld unit into the main body, inserting front first then the back.

NOTE: Do not use hot water or detergents when cleaning the filter. In the unlikely event of the filter becoming damaged, fit a genuine Hoover replacement.



5.3 CLEANING THE MINI BIN AND ITS FILTER

GB

1. Empty the dust bin over a trash bin pressing the mini bin flap release button.
2. Press the mini bin release button and remove the handheld unit from the mini bin.
3. Pull out the filter assembly from the mini bin.
4. Wash the filter in lukewarm water and leave to dry for 24 hours.
5. Reassemble once completely dry and refit to the product.

NOTE: Do not use hot water or detergents when cleaning the filter. In the unlikely event of the filter becoming damaged, fit a genuine Hoover replacement.

IMPORTANT: For optimum performance, always keep your filters clean. We recommend that the filters should be washed at least once a month.

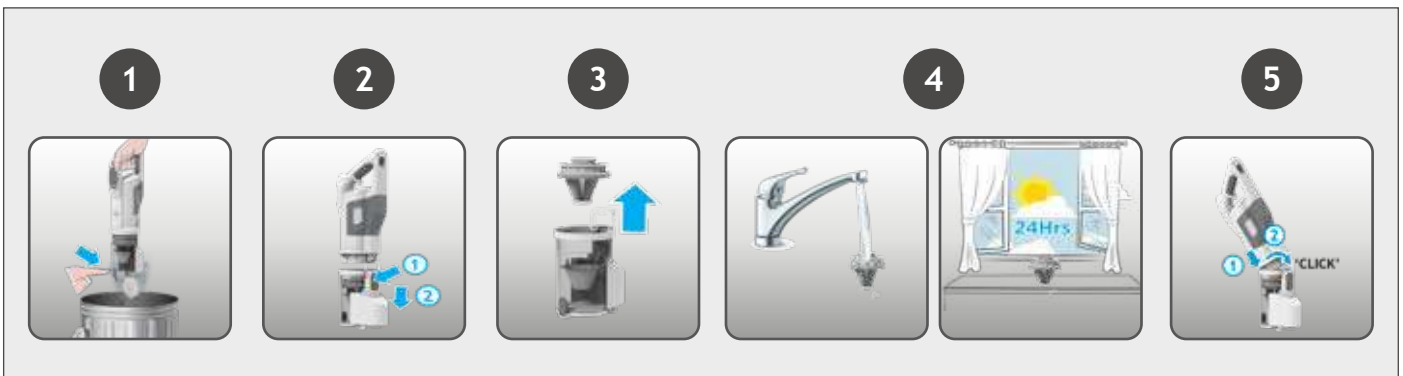

5.4 MINI POWER NOZZLE*

1. Switch off your product.
2. Remove the mini power nozzle from your product and turn over.
3. Using a coin, open the brushbar release lock and remove the brush bar.
4. Using scissors, remove any tangled fibres or debris from the brushbar.
5. Look inside the nozzle and remove any debris.
6. Refit the brushbar into the nozzle and using a coin, lock into position.



* Dependant on your model.

If your product is still working but has low or no suction, you may have a blockage. Carry out all maintenance instructions included in sections, 7.1, 7.2 & 7.3.

The following additional areas of your product should also be checked for any debris or blockages:

1. Switch off your product.
2. Separate the floor nozzle, the main body and the handheld unit as per previous instructions.
3. Remove the nozzle window and brushbar from the nozzle as per previous instructions.
4. Position the nozzle neck vertically and visually check for any debris or obstructions and clear.
5. Visually check the handheld inlet connection area for any debris or obstructions and clear.
6. Visually check both ends of the main body, metal mesh and air inlet, and remove any debris or obstructions.

Re-Assemble your product.

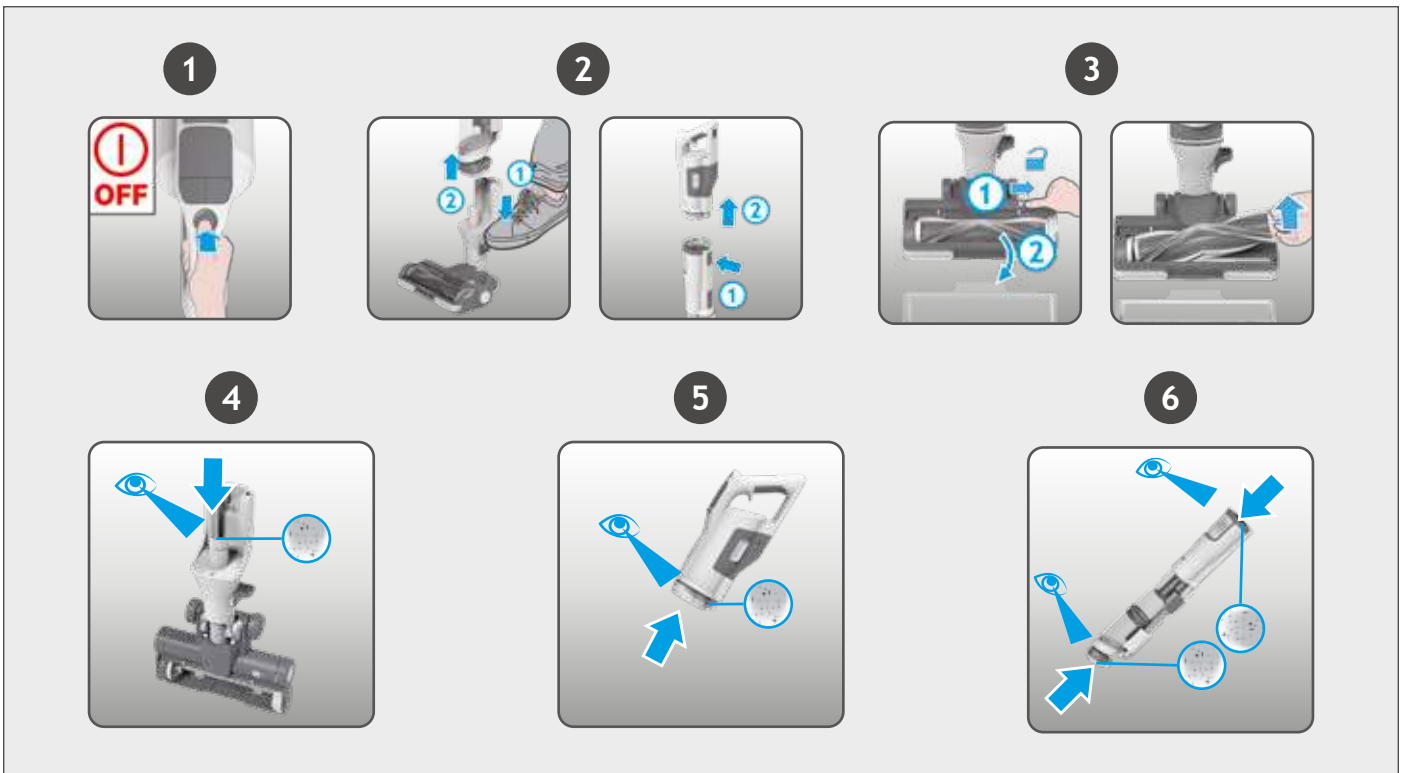

6. IMPORTANT INFORMATION

Hoover Spares and Consumables

Always replace parts with genuine Hoover spares. These are available from your local Hoover dealer or direct from Hoover. When ordering parts always quote your model number.

Quality

Hoover's factories have been independently assessed for quality. Our products are made using a quality system which meets the requirements of ISO 9001.

















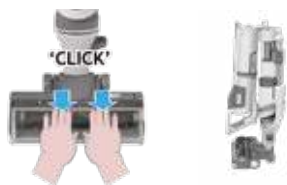

Your Guarantee

The guarantee conditions for this appliance are as defined by our representative in the country in which it is sold. Details regarding these conditions can be obtained from the dealer from whom the appliance was purchased. The bill of sale or receipt must be produced when making any claim under the terms of this guarantee.

2 YEAR BATTERY WARRANTY

IMPORTANT: The battery in this cleaner is guaranteed for 2 year from the date of purchase. After 2 year the customer is liable for the cost of a new battery.

The following is a list of error codes & solutions that your product will identify and indicate on your LED display should you product encounter problems:

ERROR CODE	FAULT & SOLUTION	
	<p>E0 indicates handheld or main body is not in the right position. Check if the handheld and the main body are assembled correctly.</p>	
	<p>Check if there is any obstruction in the nozzle. Go to section 7.1 and carry out ALL maintenance requirements. Switch off your product and wait for 20 mins, then restart it. If the problem persists there is a technical issue on the motor, please contact your local Hoover service centre.</p>	
	<p>There is a technical issue in the battery pack. Remove the battery from your product and contact your local Hoover service centre.</p>	
	<p>Check if nozzle window is correctly assembled, or main body is in the right position. Make sure the nozzle window is in place correctly. Press the window down gently to click it in securely. Switch off your product and wait for 20 mins, then restart it. Check if the main body is assembled correctly.</p>	
	<p>There is a technical issue in the main nozzle. Switch off your product and wait for 20mins. If the product still does not work, contact your local Hoover service centre.</p>	
	<p>E5 indicates there is a blockage in your product. Go to section 7 and carry out ALL maintenance requirements. Empty the bin, clean the filters, clean the nozzle and brushbar and check for blockages.</p>	
	<p>There is a technical issue in the main vacuum. Stop using your product and contact your local Hoover service centre.</p>	
	<p>There is a technical issue in the charger. Please ensure you are using a genuine HOOVER charger. If the problem persists, stop using your product and contact your local Hoover service centre.</p>	
	<p>There is a technical issue in the main vacuum. Switch off your product and wait for 20mins. If the problem persists, stop using your product and contact your local Hoover service centre.</p>	
	<p>E9 indicates there is a blockage in the mini power nozzle. Go to section 7.4 and perform the indicated maintenance task.</p>	

COMPOSANTS PRINCIPAUX :

- A. Bouton Mode
- B. Aspirette
- C. Bouton Marche/Arrêt
- D. Bouton turbo
- E. Ecran LED
- F. Emplacement pour base murale
- G. Entrée du chargeur de batterie
- H. Indicateur de batterie LED
- I. Bouton de déverrouillage de la batterie
- J. Bloc batterie
- K. Bouton de déverrouillage du manche du balai
- L. Corps principal
- M. Bouton de pliage
- N. Bouton de coulissement Gauche du bac à poussière
- O. Bouton de coulissement droit du bac à poussière
- P. Bac à poussière supérieur
- Q. Bac à poussière inférieur
- R. Couvercle inférieur du bac à poussière
- S. Corner Genie™
- T. Poignée de pliage de l'appareil
- U. Rouleau de brosse
- V. Fenêtre de la brosse
- W. Brosse
- X. Eclairage LED de la brosse
- Y. Pédale de déverrouillage de la brosse
- Z. Loquet de déverrouillage du couvercle
- AA. Voyant d'état de la buse
- AB. Loquet de déverrouillage du rouleau de brosse

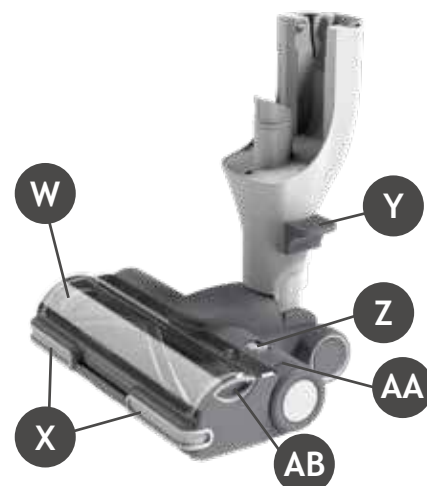
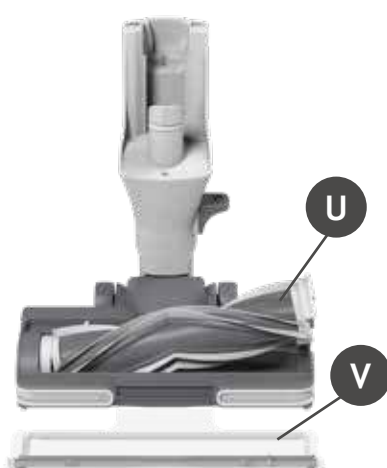
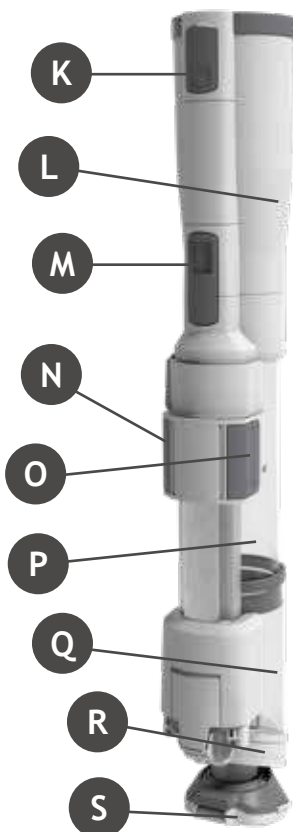
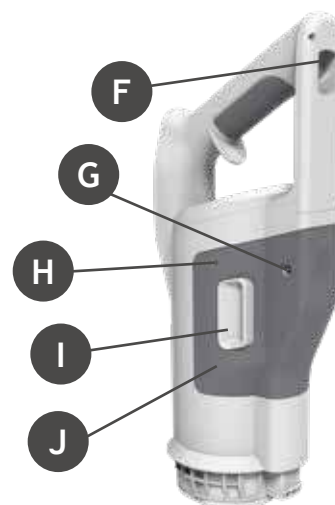

- AC. Bouton de déverrouillage du mini réservoir
- AD. Mini réservoir
- AE. Bouton de déverrouillage du volet du mini réservoir
- AF. Filtre 2en1
- AG. Chargeur
- AH. Vis de base murale et fixations
- AI. Mini brosse motorisée
- AJ. Suceur flexible coins profonds
- AK. Brosse toutes surfaces/
Brosse meuble 2 en 1
- AL. Base murale

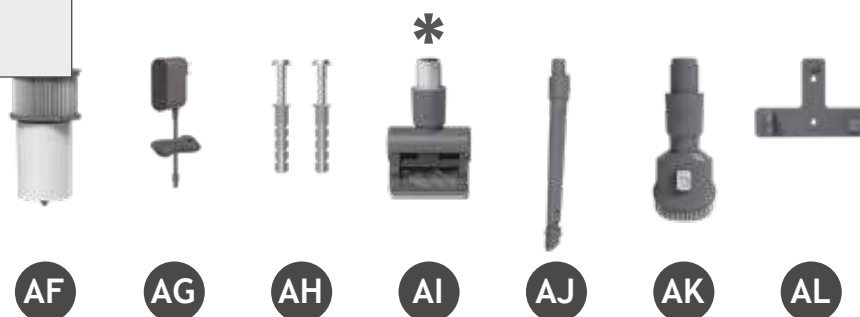
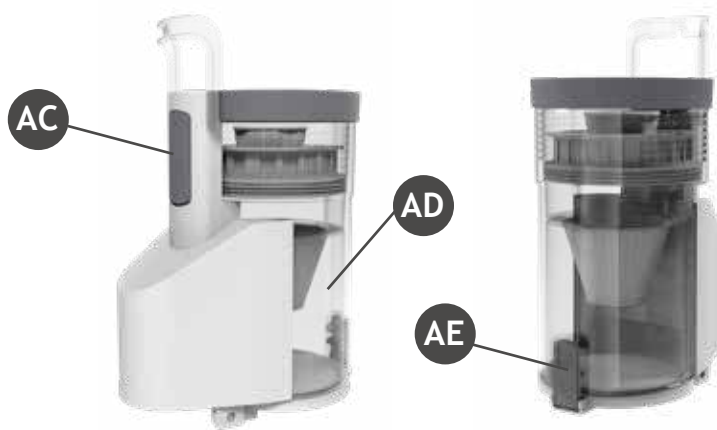

2. PREPARATION DE L'APPAREIL

PREPARATION DE L'APPAREIL

Retirez toutes les pièces du produit de l'emballage et assemblez votre aspirateur.

1. Dépliez le corps principal jusqu'à ce que vous entendiez un « clic » provenant du bouton de déverrouillage du corps principal qui indique qu'il est dans la position correcte.
2. Levez l'appareil et insérez-le dans la buse jusqu'à entendre un « clic ».
3. Nous fournissons une base murale pour permettre un rangement facultatif. Fixez la base murale au mur à l'aide des vis et des fixations fournies. Ensuite, accrochez l'appareil sur la base.



* Selon votre modèle.

La batterie de votre produit n'est pas complètement chargée.

Avant la première utilisation, veuillez la charger complètement : cela devrait prendre environ 3,5 heures.

REMARQUE : N'utilisez que le chargeur fourni avec votre appareil pour recharger. Il est normal pour le chargeur de devenir chaud au toucher lorsqu'il est en train de charger.

Pour votre confort, la batterie peut être chargée dans 2 conditions différentes.

1. Lorsque le produit est entièrement assemblé en mode balai ou placé dans la base murale, l'état de la batterie est indiqué sur l'écran LED.

2. Retirez la batterie de l'appareil en appuyant sur les boutons de déverrouillage et en extrayant le bloc-batterie en parallèle. Lorsque la batterie est retirée du produit, le LED du bloc-batterie clignotera en blanc pendant la charge et deviendra BLANC lorsque la batterie est complètement chargée.

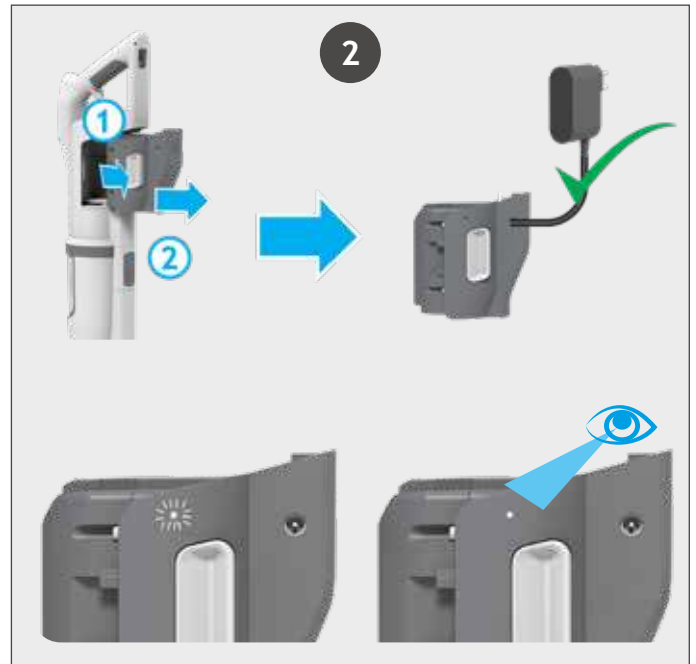

NIVEAU DE BATTERIE :

Lorsque vous utilisez votre produit, le niveau de charge en temps réel de votre batterie est indiqué sur l'écran LED situé sur l'appareil de poche.

Lorsque le temps de fonctionnement restant est réduit à 2 minutes, l'icône de la batterie sur l'écran LED commence à clignoter.

Il est recommandé d'éteindre votre produit et de recharger la batterie.

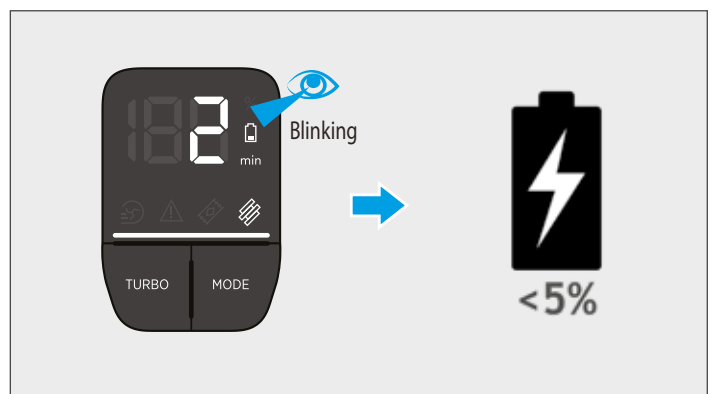

AFFICHAGE LED

Cet appareil est équipé d'un écran LED. Lorsque l'appareil est allumé, l'écran LED montre les informations sur le mode de fonctionnement, l'entretien, l'erreur, et l'état de la batterie.



Il existe 3 modes de fonctionnement différents de votre appareil.

1. Mode balai
2. Mode Corner Genie
3. Mode hauteur / Aspirateur à main



4.1 MODE BALAI

Pour utiliser votre produit en mode balai :

1. Placez votre pied sur la buse et tirez vers l'arrière pour incliner le corps principal.
2. Appuyez sur le bouton marche/arrêt pour commencer le nettoyage.

REMARQUE : Les lumières LED de la brosse principale sont toujours allumés et la brosse est toujours en rotation.

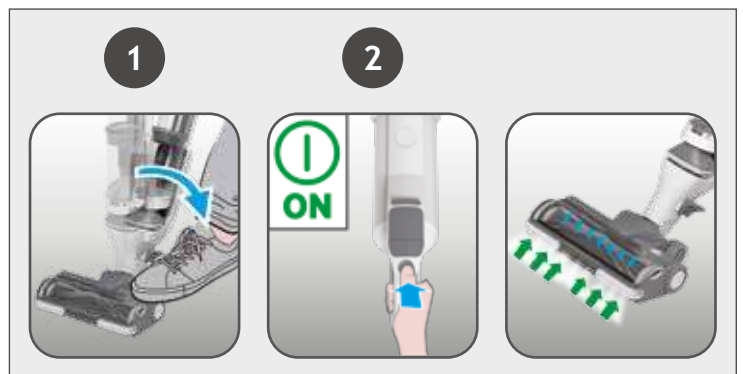

Réglages des commandes :

Appuyez sur le bouton MODE pour sélectionner la surface de votre sol, l'icône de l'écran LED de SOLS DURS ou TAPIS s'allume pour confirmer votre réglage.



Si vous souhaitez un nettoyage plus profond lorsque vous utilisez votre produit en mode électrobrosse, appuyez sur le bouton turbo pour augmenter la puissance.

L'icône turbo s'allume sur l'écran LED pour confirmer votre sélection.

Veuillez noter que cela réduira l'autonomie de votre batterie.

Pour revenir au mode standard, appuyez sur le bouton turbo, l'icône sur l'écran s'éteint.

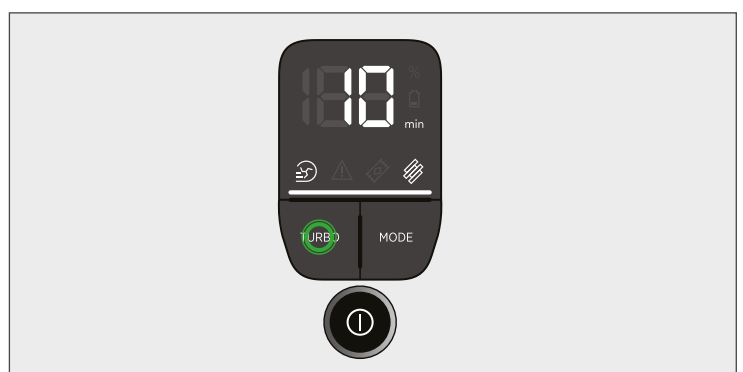

Pour utiliser votre produit en mode Corner Genie :

1. Retirez la buse du corps principal en appuyant sur la pédale de déverrouillage de la buse et la sortant.
2. Appuyez sur le bouton marche/arrêt pour commencer le nettoyage.

Réglages des commandes :

Si vous souhaitez un nettoyage plus profond lorsque vous utilisez votre produit en mode Corner Genie, appuyez sur le bouton turbo pour augmenter la puissance. L'icône turbo s'allume sur l'écran LED pour confirmer votre sélection.

Veuillez noter que cela réduira l'autonomie de votre batterie.

Pour revenir au mode standard, appuyez sur le bouton turbo, l'icône sur l'écran s'éteint.

Le bouton Mode n'est pas disponible pour la sélection en mode Corner Genie.



4.3 MODE HAUTEUR / ASPIRATEUR À MAIN

Pour utiliser votre produit en mode hauteur / Aspirateur à main :

1. Appuyez sur le bouton de déverrouillage du manche pour retirer l'aspirette.
2. Assemblez le mini réservoir sur l'aspirette en attachant l'avant en premier et, ensuite, l'arrière. Installez l'accessoire de votre choix à l'extrémité du mini réservoir. Tous les accessoires disponibles s'adaptent à l'extrémité de l'unité du mini réservoir.
3. Appuyez sur le bouton marche/arrêt pour commencer le nettoyage.

Réglages des commandes :

Si vous souhaitez un nettoyage plus profond lorsque vous utilisez votre produit en mode hauteur ou aspirateur à main, appuyez sur le bouton turbo pour augmenter la puissance. L'icône turbo s'allume sur l'écran LED pour confirmer votre sélection.

Veuillez noter que cela réduira l'autonomie de votre batterie.

Pour revenir au mode standard, appuyez sur le bouton turbo, l'icône sur l'écran s'éteint.

Le bouton Mode n'est pas disponible pour la sélection en mode Hauteur/Aspirette.

Accessoires inclus

Suceur flexible coins profonds - Idéal pour atteindre les espaces très étroits dans des endroits surélevés et sous les meubles.

Suceurs plats - idéal pour l'accès aux espaces étroits.

Brosse meuble 2en1 - idéal pour le nettoyage de surfaces sans dommages ni égratignures.

Mini buse motorisée* - Idéal pour le nettoyage en profondeur des surfaces textiles (c.-à-d. les canapés) et pour le retrait de poils d'animaux domestiques.

* Selon votre modèle.

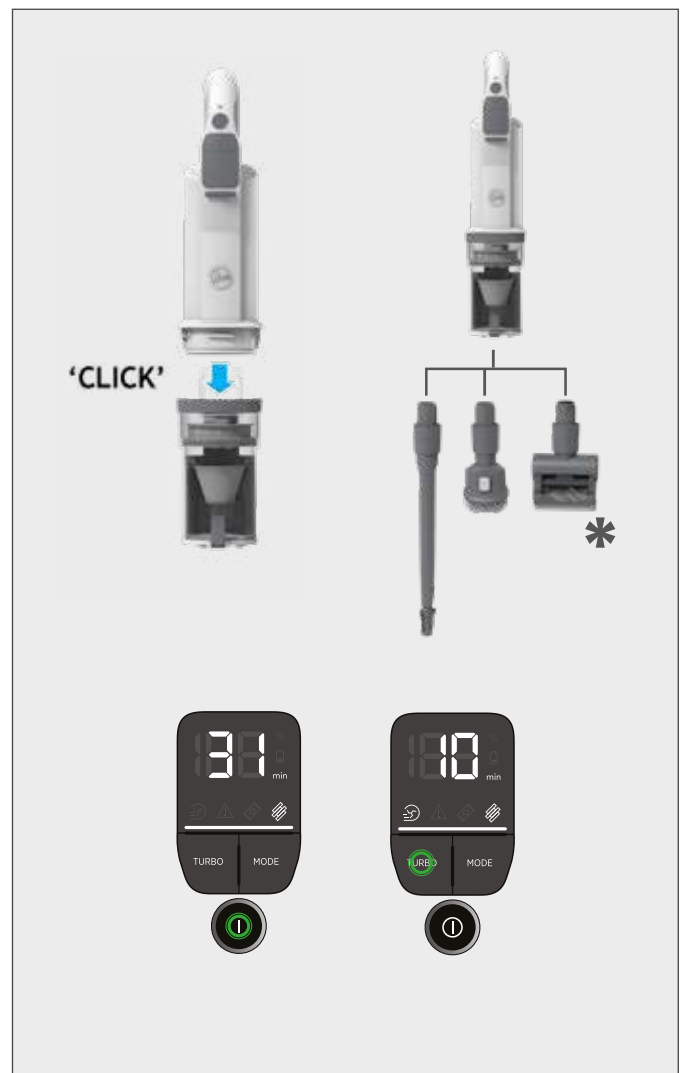

Après usage, votre aspirateur peut être stocké en 2 manières.

1. RANGEMENT SUR BASE MURALE

Votre produit est fourni avec une base murale destinée à faciliter son rangement. À l'aide des vis fournies, fixez la base murale à votre mur. Après avoir utilisé le produit, placez simplement votre aspirateur à cet endroit.

2. REMISAGE PLIÉ

Vos appareils peuvent être pliés lorsque vous finissez le nettoyage pour être remis dans les petits espaces. Appuyez sur le bouton de déverrouillage du corps principal et tournez le corps principal jusqu'à ce que l'aspirette touche le bac à poussière. Votre appareil peut être transporté à l'aide de la poignée pliable. Saisissez la poignée pliable, soulevez l'appareil.



5. ENTRETIEN DE L'ASPIRATEUR

Vider le réservoir de poussière

1. Éteignez l'aspirateur.
2. Retirez la buse du corps principal en appuyant sur la pédale de déverrouillage de la buse et la sortant.
3. Tenez l'appareil au-dessus de la corbeille. Appuyez les boutons coulissants du réservoir et faites-les glisser jusqu'à la fin. Le couvercle inférieur du réservoir se déverrouillera automatiquement.
4. Glissez le bouton coulissant du réservoir dans la position originale.
5. Fermez le clapet du réservoir en l'appuyant sur le plancher ; vous entendrez un déclic une fois complètement verrouillé.

REMARQUE : Il est recommandé de vider le réservoir après chaque usage ou lorsque la poussière atteint la ligne de remplissage maximale.

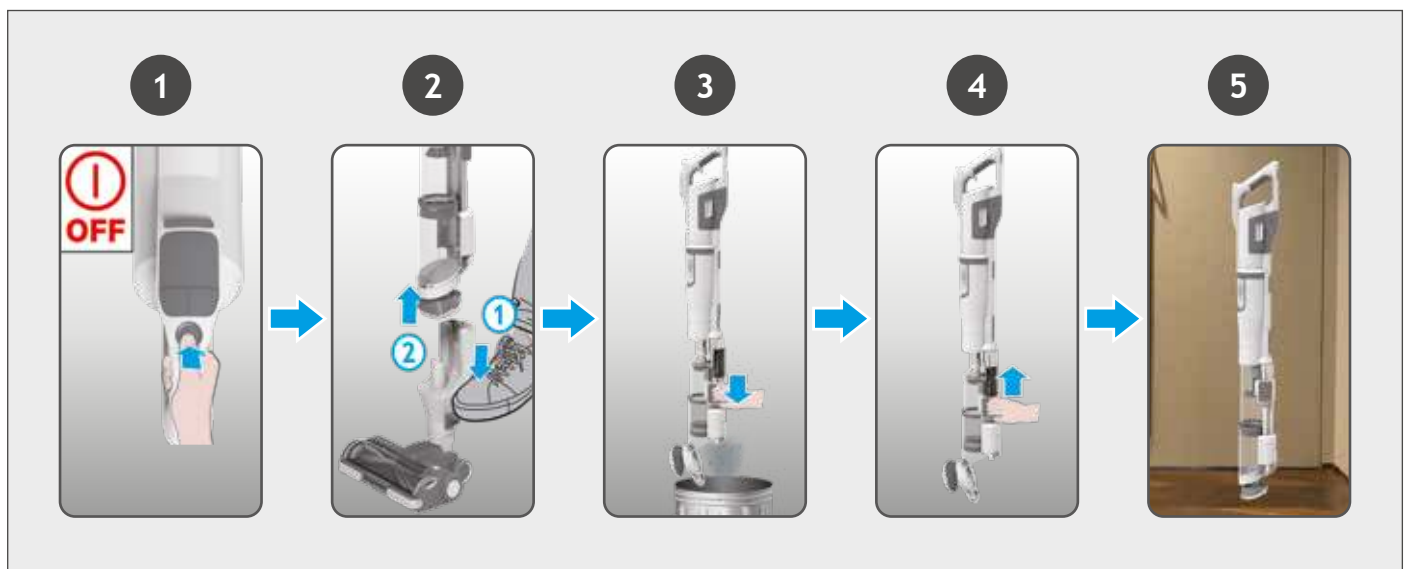

Grâce à la technologie ANTI-TWIST, votre aspirateur Hoover est équipé d'un peigne intégré qui réduit radicalement l'enroulement des cheveux autour de la brosse. Cependant, si votre aspirateur ne ramasse pas efficacement les cheveux, il se peut que la brosse exige d'être nettoyée.

IMPORTANT : Arrêtez toujours l'appareil avant de changer ou de nettoyer la brosse rotative.

1. Déverrouillez le couvercle en faisant glisser le loquet de déverrouillage et retirez-le.
2. À l'aide du loquet de déverrouillage, retirez la brosse.
3. Enlevez tout excès de débris de la brosse. Vérifiez l'absence de gros débris à l'intérieur de la brosse et retirez-les. Vérifiez et enlevez soigneusement les débris emmêlés du peigne.
4. Remettez en place la brosse en vous assurant que le loquet est bien en place. la brosse peut uniquement être insérée dans un sens. Appuyez légèrement sur l'extrémité pour vous assurer que le rouleau de brosse est bien en place.
5. Fermez la fenêtre en appuyant sur la partie centrale de la fenêtre jusqu'à ce que vous entendiez un « clic ». Vérifiez que la fenêtre est complètement verrouillée en appuyant sur les deux côtés.

IMPORTANT : Assurez-vous que le couvercle est complètement fermée. Si le couvercle n'est pas correctement remontée, les voyants LED de la brosse clignotent, le voyant d'état de la brosse devient rouge.

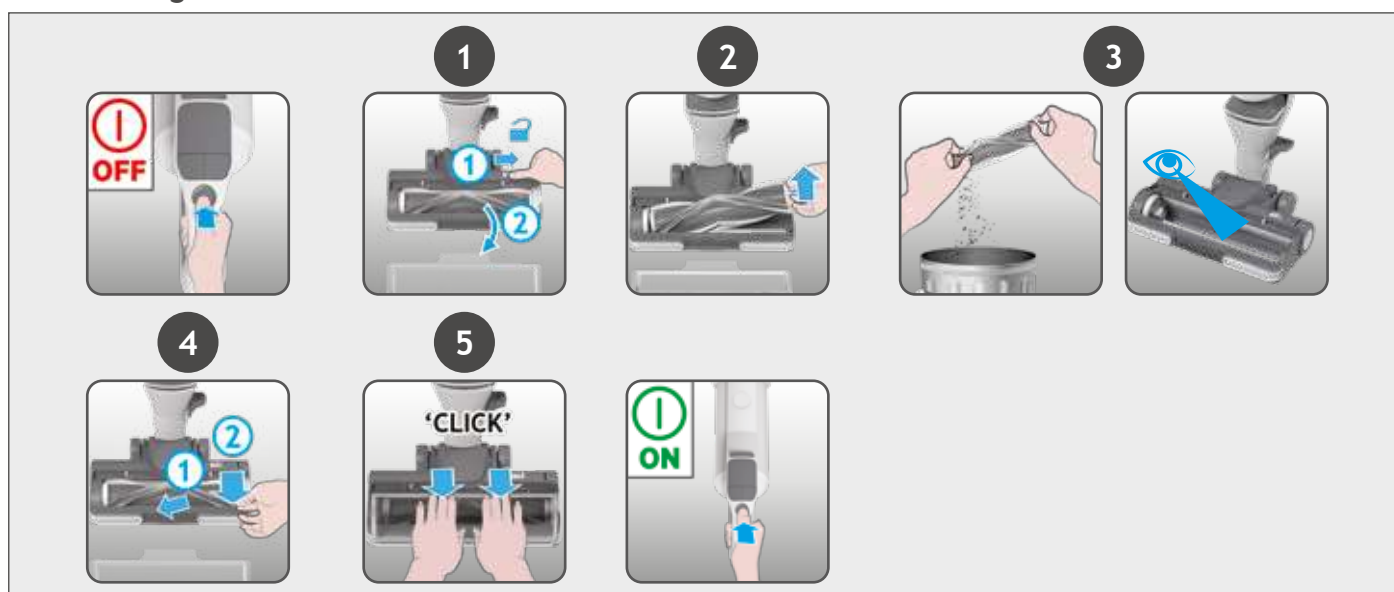

5.2 NETTOYAGE DU FILTRE 2EN1

Il est conseillé de laver les filtres après 5 vidages du réservoir.

1. Assurez-vous que l'appareil est éteint. Appuyez sur le bouton de déverrouillage de la partie mobile et retirez l'unité portable du corps principal.
2. Extrayez l'ensemble du filtre 2en1 du corps principal.
3. Retirez l'éponge externe et lavez séparément les deux pièces à l'eau tiède et laissez sécher durant 24 heures.
4. Remontez-le quand il est complètement sec et replacez-le sur le produit.
5. Remontez l'aspirette dans le corps principal en insérant l'avant en premier puis l'arrière.

REMARQUE : N'utilisez pas d'eau chaude ou de détergent lorsque vous nettoyez le filtre. Dans le cas peu probable où le filtre s'endommage, fixez une pièce de rechange certifié Hoover.

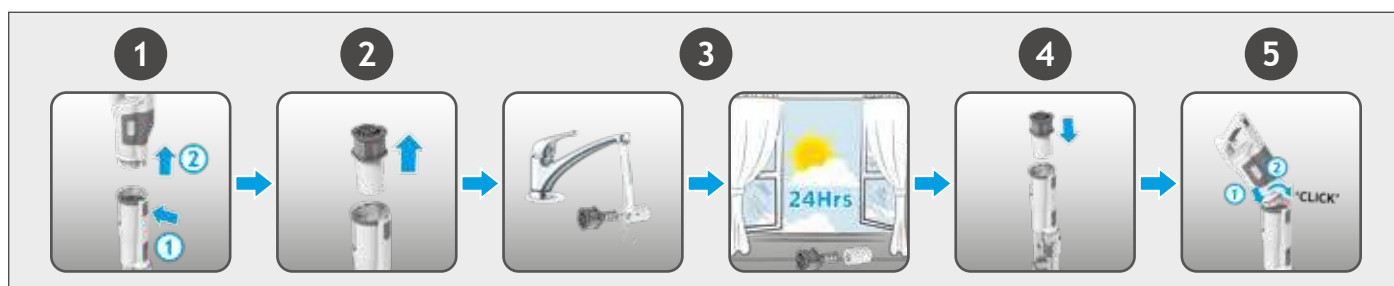

1. Videz le réservoir au-dessus d'une corbeille en appuyant le bouton de déverrouillage du volet du mini bac.
2. Appuyez sur le bouton de déverrouillage du mini réservoir et retirez l'aspirette du corps.
3. Extrayez l'ensemble du filtre du mini réservoir.
4. Lavez le filtre dans de l'eau tiède et laissez-le sécher pendant 24 heures.
5. Remontez-le quand il est complètement sec et remplacez-le sur le produit.

REMARQUE : N'utilisez pas d'eau chaude ou de détergent lorsque vous nettoyez le filtre. Dans le cas peu probable où le filtre s'endommage, fixez une pièce de rechange certifié Hoover.

IMPORTANT : Pour des performances optimales, garder toujours vos filtres propres. Nous recommandons que le filtre soit lavé au moins une fois par mois.

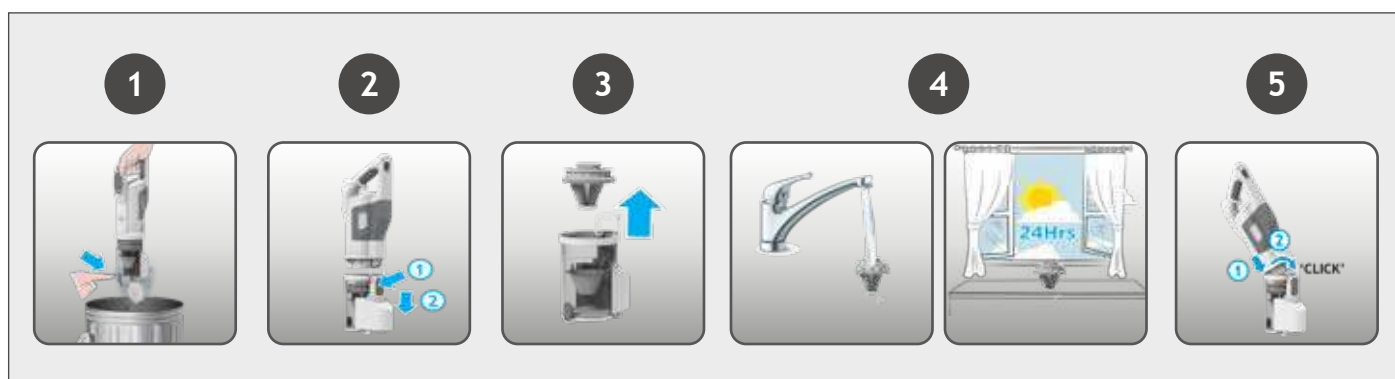

5.4 MINI TURBOBROSSE*

1. Éteignez l'aspirateur.
2. Retirez la mini turbobrosse de votre produit et retournez-la.
3. À l'aide d'une pièce de monnaie, ouvrez le verrou de déblocage et retirez la brosse.
4. À l'aide de ciseaux, retirez les fibres emmêlées ou les débris de la brosse.
5. Regardez à l'intérieur de la brosse et retirez les débris éventuels.
6. Remettez la brosse et à l'aide d'une pièce de monnaie, verrouillez-la en place.

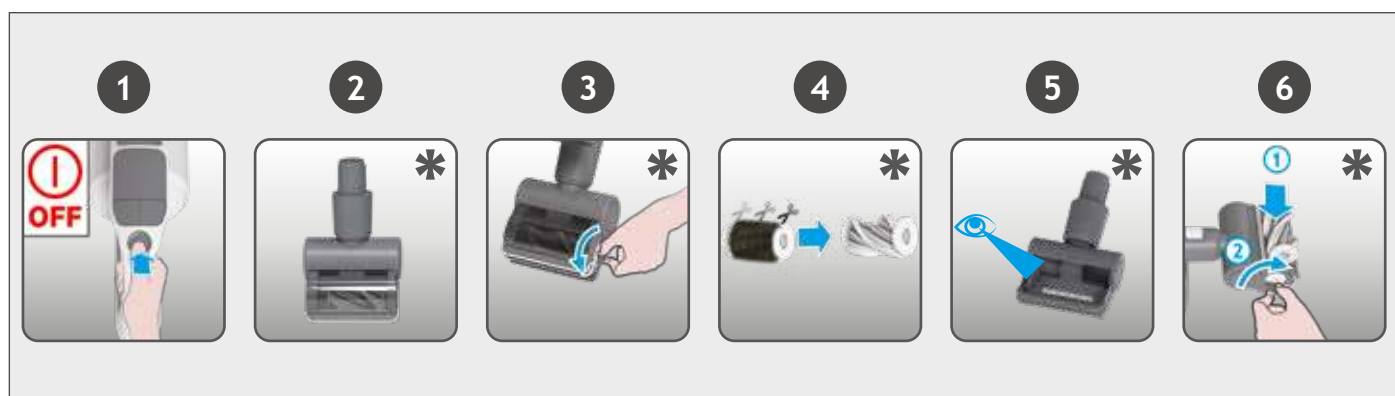

Si votre produit fonctionne toujours mais que l'aspiration est faible ou nulle, il se peut qu'il y ait un blocage.

Exécutez toutes les instructions de maintenance incluses dans les sections 7.1, 7.2 et 7.3.

Les zones suivantes de votre produit doivent également être vérifiées pour détecter tout débris ou blocage :

1. Éteignez l'aspirateur.
2. Séparez la buse de sol, le corps principal et l'aspirette selon les instructions précédentes.
3. Retirez la fenêtre de la buse et la brosse conformément aux instructions précédentes.
4. Positionnez le col de la buse verticalement et vérifiez visuellement qu'il n'y a pas de débris ou d'obstructions et dégagez-les, le cas échéant.
5. Vérifiez visuellement l'absence de débris ou d'obstructions dans la zone de connexion de l'entrée du dispositif portable et dégagez-les, le cas échéant.
6. Contrôlez à l'œil nu les deux extrémités du corps principal, la maille métallique et l'admission d'air et éliminez tout débris ou obstructions.

Remontez votre produit.

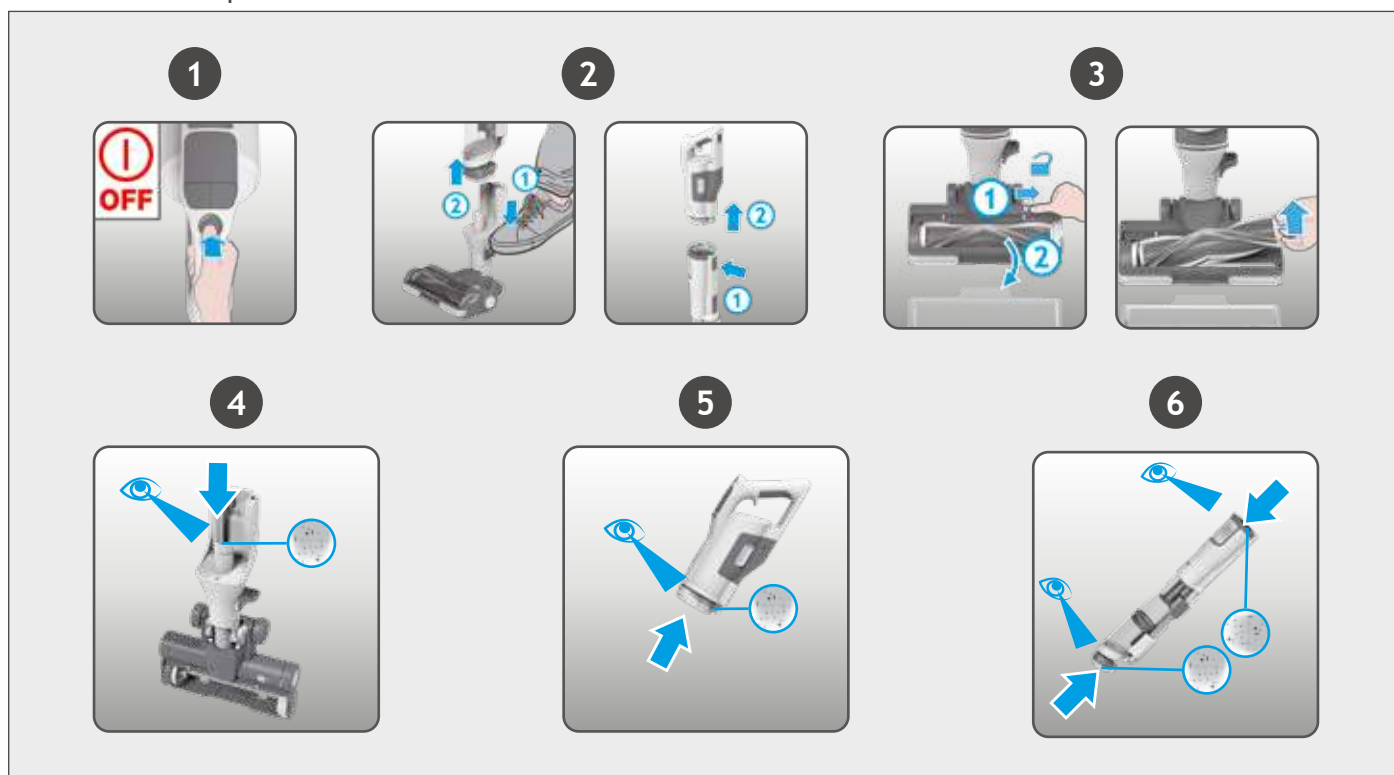

6. INFORMATIONS IMPORTANTES

PIÈCES DÉTACHÉES ET CONSOMMABLES HOOVER

Toujours remplacer les pièces par des pièces détachées de la marque Hoover. Celles-ci sont disponibles auprès de votre revendeur Hoover. Lors de la commande de pièces, veuillez toujours préciser le numéro de votre modèle.

QUALITÉ

La qualité des usines Hoover a fait l'objet d'une évaluation indépendante. Nos produits sont fabriqués selon un système de qualité conforme à la norme ISO 9001.

VOTRE GARANTIE

















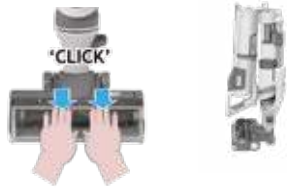

Les conditions de garantie de cet appareil sont définies par notre représentant dans le pays où il est vendu et peuvent être obtenues auprès de votre revendeur. Les détails concernant ces conditions peuvent être obtenus auprès du revendeur auprès duquel l'appareil a été acheté. La facture d'achat ou le reçu doivent être présentés pour toutes réclamations relevant des conditions de cette garantie.

GARANTIE DE 2 ANS SUR LA BATTERIE

IMPORTANT : La batterie de cet aspirateur bénéficie d'une garantie de 2 ans à partir de la date d'achat. Passés les deux ans, le client est responsable du coût d'acquisition d'une nouvelle batterie.

Ces conditions peuvent être modifiées sans préavis.

Vous trouverez ci-dessous une liste de codes d'erreur et de solutions que votre produit identifiera et indiquera sur votre écran LED si vous rencontrez des problèmes :

CODE ERREUR	DÉFAILLANCE ET SOLUTION	
	<p>E0 indique que l'aspirote ou le corps principal n'est pas dans la position correcte. Contrôlez si l'aspirote et le corps principal sont correctement montés.</p>	
	<p>Vérifiez s'il y a des obstructions dans la brosse principale; Passez à la section 7.1 et effectuez TOUTES les opérations de maintenance requises. Éteignez l'appareil et attendez 20 min, puis redémarrez-le. Si le problème persiste, il y a un problème technique au niveau du moteur. Veuillez contacter le service clientèle Hoover local.</p>	
	<p>Il y a un problème technique avec le bloc batterie. Retirez la batterie de votre produit et contactez votre service clientèle Hoover local.</p>	
	<p>Contrôlez si la fenêtre de la buse est correctement montée ou que le corps principal est dans la position correcte. Veillez à ce que la fenêtre de la buse soit correctement en place. Appuyez doucement sur la fenêtre pour qu'elle s'enclenche solidement. Éteignez l'appareil et attendez 20 min, puis redémarrez-le. Contrôlez si le corps principal est correctement monté.</p>	
	<p>Il y a un problème technique avec la brosse principale. Éteignez votre produit et attendez 20 minutes. Si le produit ne fonctionne toujours pas, contactez votre service clientèle Hoover local.</p>	
	<p>E5 indique qu'il y a un blocage dans votre produit. Passez à la section 7 et effectuez TOUTES les opérations de maintenance requises. Videz le bac, nettoyez les filtres, nettoyez la buse et la brosse et vérifiez qu'il n'y a pas d'obstruction.</p>	
	<p>Il y a un problème technique avec l'aspirateur dans son ensemble. Cessez d'utiliser votre produit et contactez votre service clientèle Hoover local.</p>	
	<p>Il y a un problème technique avec le chargeur. Veuillez vous assurer que vous utilisez un chargeur HOOVER authentique. Si le problème persiste, cessez d'utiliser votre produit et contactez votre service clientèle Hoover local.</p>	
	<p>Il y a un problème technique avec l'aspirateur dans son ensemble. Éteignez votre produit et attendez 20 minutes. Si le problème persiste, cessez d'utiliser votre produit et contactez votre service clientèle Hoover local.</p>	
	<p>E9 indique qu'il y a un blocage dans la mini turbobrosse. Passez à la section 7.4 et effectuez la tâche de maintenance indiquée.</p>	

HAUPTKOMPONENTEN:

- A. Modustaste
- B. Handgerät
- C. Ein-/Aus-Taste
- D. Taste für Turbo-Modus
- E. LED-Anzeige
- F. Steckdose für Wandmontage
- G. Anschluss für Akku-Ladegerät
- H. Akku-LED-Anzeige
- I. Akku-Entriegelungstaste
- J. Akku
- K. Handgerät-Entriegelungstaste
- L. Gerätekorpus
- M. Taste zum Zusammenklappen
- N. Schiebetaste Staubbehälter links
- O. Schiebetaste Staubbehälter rechts
- P. Oberer Staubbehälter
- Q. Unterer Staubbehälter
- R. Staubbehälterabdeckung unten
- S. Corner Genie™
- T. Geräte-Klappgriff
- U. Bürstenleiste
- V. Düsenfenster
- W. Bodendüse
- X. LED-Beleuchtung der Düse
- Y. Pedal zum Lösen der Düse
- Z. Entriegelungshebel des Düsenfensters
- AA. Anzeigeleuchte für Düsenstatus
- AB. Entriegelungshebel der Bürstenleiste

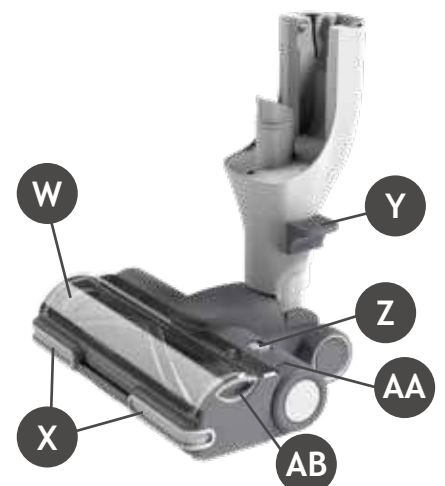
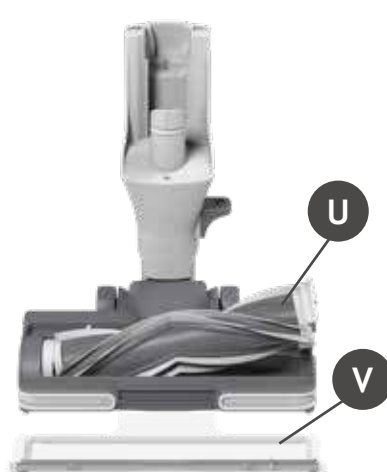
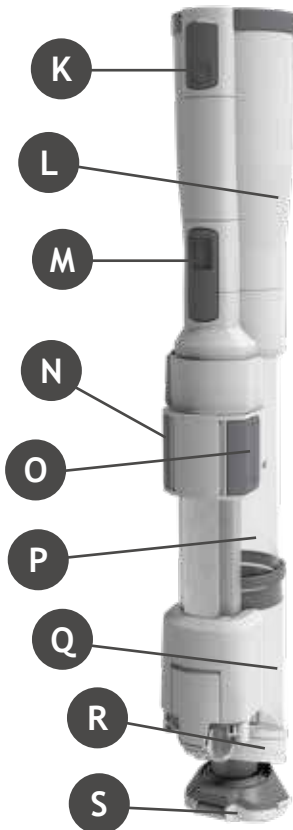
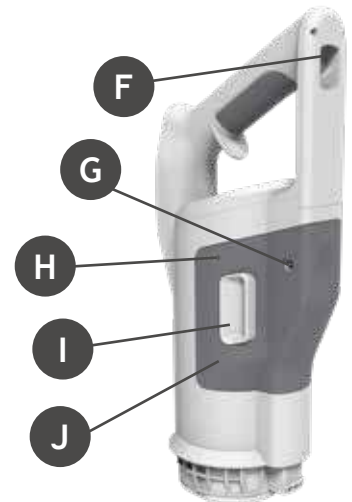

- AC. Entriegelungstaste für Mini-Staubbehälter
- AD. Mini-Staubbehälter
- AE. Entriegelungstaste der Klappe des Mini-Staubbehälters
- AF. 2in1-Filter
- AG. Ladegerät
- AH. Wandbefestigungsschrauben und -halterung
- AI. Mini-Turbodüse
- AJ. Lange, flexible Fugendüse
- AK. 2in1-Staubpinsel/Möbelwerkzeug
- AL. Wandhalterung

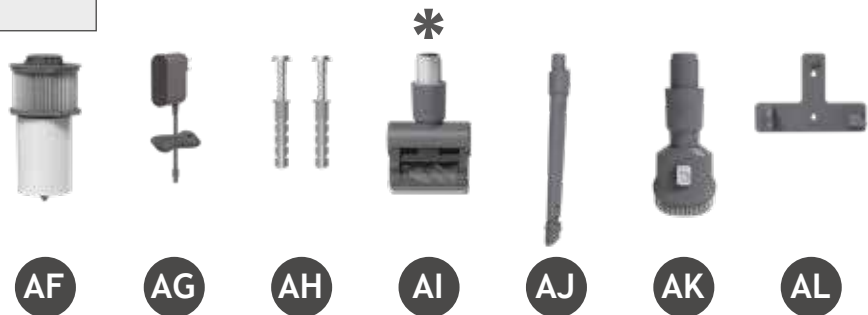
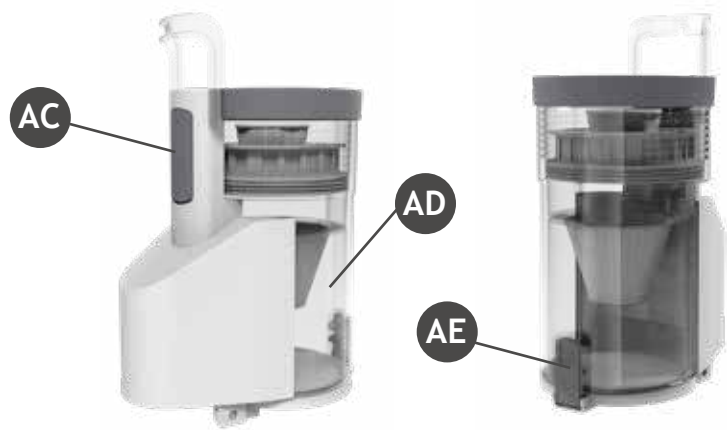

2. VORBEREITUNG DES STAUBSAUGERS

VORBEREITUNG DES STAUBSAUGERS

Nehmen Sie alle Produktteile aus der Verpackung und bauen Sie das Gerät zusammen.

1. Klappen Sie den Hauptkörper auf, bis Sie das "Klick"-Geräusch der Hauptkörper-Entriegelungstaste hören, das anzeigt, dass sich der Hauptkörper in der richtigen Position befindet.
2. Heben Sie das Gerät hoch und stecken Sie es in die Düse, bis Sie ein „Klicken“ hören.
3. Wir liefern eine Wandhalterung zur optionalen Aufbewahrung. Befestigen Sie die Wandhalterung mit den mitgelieferten Schrauben und Dübeln an Ihrer Wand. Hängen Sie danach das Gerät in die Wandhalterung.



* Abhängig von Ihrem Modell.

Der Akku in Ihrem Gerät ist nicht vollständig geladen.

Bitte laden Sie ihn vor dem ersten Gebrauch vollständig auf: Dies sollte etwa 3,5 Stunden dauern.

HINWEIS: Verwenden Sie zum Aufladen nur das mit dem Gerät mitgelieferte Ladegerät. Es ist normal, dass sich das Ladegerät während des Ladevorgangs erwärmt.

Für Ihren Komfort kann der Akku in 2 verschiedenen Zuständen geladen werden.

1. Wenn das Gerät vollständig zusammengebaut ist und sich im Standard-Modus oder in der Wandhalterung befindet, wird der Akkustand auf der LED-Anzeige angezeigt.

2. Entfernen Sie den Akku aus dem Gerät, indem Sie die Akku-Entriegelungstaste drücken und den Akku parallel herausnehmen. Nachdem der Akku aus dem Gerät genommen wurde, blinkt die LED des Akkus beim Laden weiß und leuchtet WEISS, wenn der Akku vollständig geladen ist.

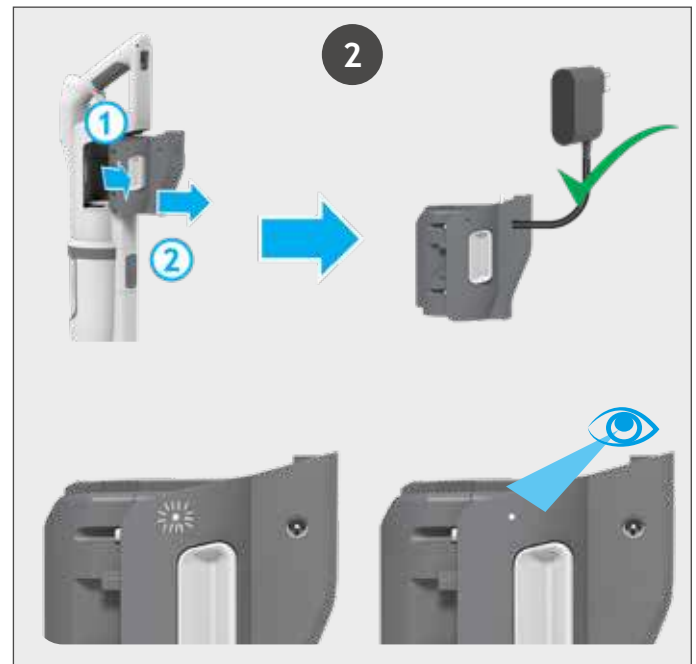

AKKUSTAND:

Wenn Sie Ihr Gerät verwenden, wird der Ladestand Ihres Akkus in Echtzeit auf der LED-Anzeige am Handgerät angezeigt.

Wenn die verbleibende Betriebszeit nur noch 2 Minuten beträgt, beginnt das Akkusymbol auf der LED-Anzeige zu blinken.

Es wird empfohlen, das Gerät jetzt auszuschalten und den Akku wieder aufzuladen.

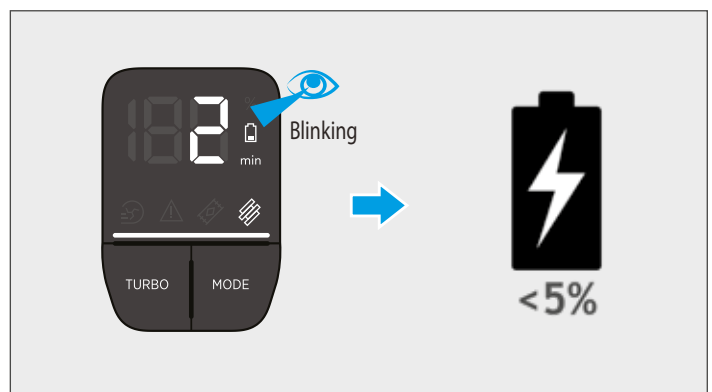

LED-ANZEIGE

Das Gerät ist mit einer LED-Anzeige ausgestattet.

Wenn das Gerät eingeschaltet ist, zeigt die LED-Anzeige Informationen über den Arbeitsmodus, die Wartung, Fehler und den Akkustand an.

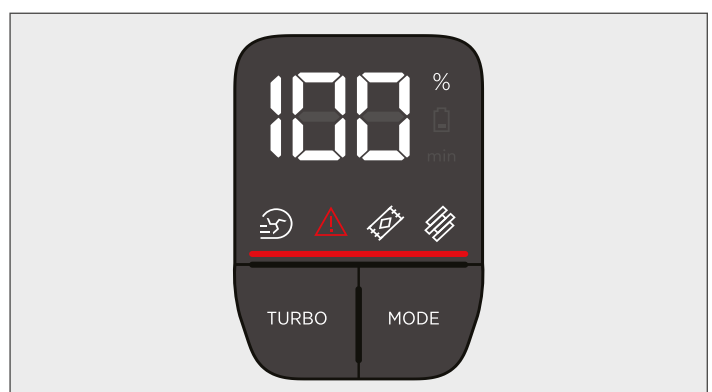

Es gibt 3 verschiedene Arbeitsmodi für Ihren Staubsauger.

1. Standard-Modus
2. Corner Genie-Modus
3. Handgerätmodus



4.1 STANDARD-MODUS

So verwenden Sie Ihr Gerät im Standard-Modus:

1. Stellen Sie Ihren Fuß auf die Düse und ziehen Sie nach hinten, um den Gerätekörper zu neigen.

2. Drücken Sie die Ein-/Aus-Taste, um mit der Reinigung zu beginnen.

HINWEIS: Die LED-Leuchten auf der Düse leuchten ununterbrochen und die Bürstenwalze dreht sich ständig.



Einstellungen:

Drücken Sie die MODUS-Taste, um die gewünschte Bodenoberfläche auszuwählen. Das LED-Anzeigen-Symbol für HARTBODEN oder TEPPICHBODEN leuchtet auf und bestätigt Ihre Einstellung.



Wenn Sie im Standard-Modus eine gründlichere Reinigung wünschen, drücken Sie die Turbotaste, um die Leistung zu erhöhen.

Das Turbosymbol leuchtet auf der LED-Anzeige auf und bestätigt Ihre Auswahl.

Bitte beachten Sie, dass sich dadurch die Akkulaufzeit verringert.

Um in den Standard-Modus zurückzukehren, drücken Sie die Turbotaste. Das Symbol auf der Anzeige erlischt.

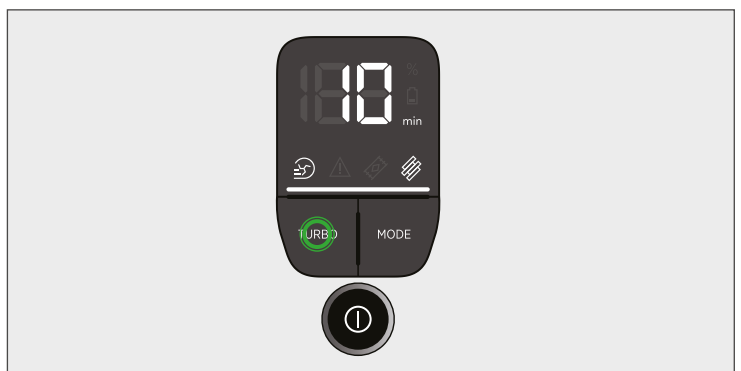

Ihr Gerät im Corner Genie-Modus verwenden:

1. Entfernen Sie die Düse vom Gerätekorpus, indem Sie das Pedal zum Lösen der Düse drücken und die Düse abziehen.
2. Drücken Sie die Ein-/Aus-Taste, um mit der Reinigung zu beginnen.

Einstellungen:

Wenn Sie im Corner Genie-Modus eine gründlichere Reinigung wünschen, drücken Sie die Turbotaste, um die Leistung zu erhöhen. Das Turbosymbol leuchtet auf der LED-Anzeige auf und bestätigt Ihre Auswahl. Bitte beachten Sie, dass sich dadurch die Akkulaufzeit verringert.

Um in den Standard-Modus zurückzukehren, drücken Sie die Turbotaste. Das Symbol auf der Anzeige erlischt. Bitte beachten Sie, dass die Modustaste im Corner Genie-Modus nicht zur Verfügung steht.



4.3 HANDGERÄT-MODUS

Ihr Gerät im Handgerät-Modus benutzen:

1. Drücken Sie die Handgerät-Entriegelungstaste, um die Handeinheit abzuziehen.
2. Setzen Sie den Mini-Staubbehälter auf die Handeinheit, indem Sie zuerst die Vorderseite und dann die Rückseite einsetzen. Stecken Sie das gewünschte Zubehör auf das Ende des Mini-Staubbehälters. Auf das Ende des Mini-Staubbehälters passen alle verfügbaren Zubehörteile.
3. Drücken Sie die Ein-/Aus-Taste, um mit der Reinigung zu beginnen.

Einstellungen:

Wenn Sie im Handgerät-Modus eine gründlichere Reinigung wünschen, drücken Sie die Turbotaste, um die Leistung zu erhöhen. Das Turbosymbol leuchtet auf der LED-Anzeige auf und bestätigt Ihre Auswahl. Bitte beachten Sie, dass sich dadurch die Akkulaufzeit verringert.

Um in den Standard-Modus zurückzukehren, drücken Sie die Turbotaste. Das Symbol auf der Anzeige erlischt. Bitte beachten Sie, dass die Modustaste im Handgerät-Modus nicht zur Verfügung steht.

Enthaltenes Zubehör

Lange flexible Fugendüse - Diese ist ideal für den Zugang zu tiefen, engen Räumen über und unter Möbeln.

Fugendüse - Ideal für den Zugang zu engen Räumen.

2IN1-Möbelpinsel - Ideal für die Reinigung von Oberflächen, ohne sie zu beschädigen oder Kratzer zu hinterlassen.

Mini-Turbodüse* - Ideal für die Reinigung von Textiloberflächen (z.B. Sofas) und zum Entfernen von Tierhaaren.

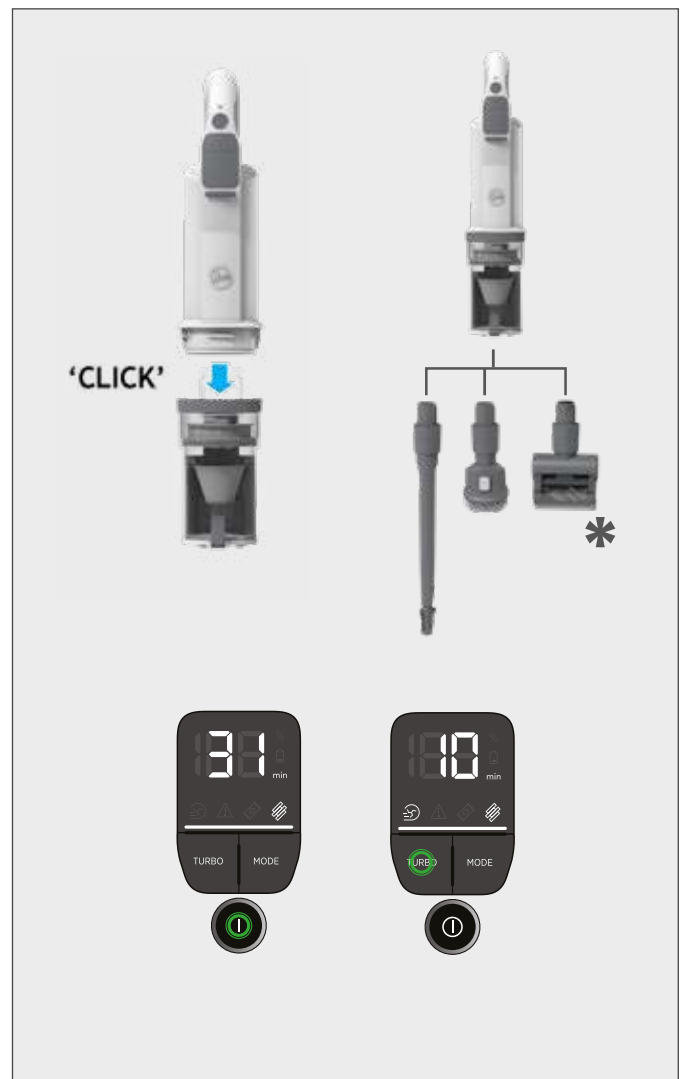

* Abhängig von Ihrem Modell.

Nach dem Gebrauch verfügt Ihr Staubsauger über zwei praktische Aufbewahrungsmethoden.

1. AUFBEWAHRUNG IN WANDHALTERUNG

Ihr Produkt wird mit einer Wandhalterung zur einfachen und bequemen Aufbewahrung geliefert. Befestigen Sie die Wandhalterung mit den mitgelieferten Schrauben an Ihrer Wand. Hängen Sie Ihren Staubsauger nach dem Gebrauch einfach in die Wandhalterung.

2. AUFBEWAHRUNG IN KLAPPPPOSITION

Ihr Gerät kann nach Gebrauch zusammengeklappt werden, um es in kleinen Räumen zu verstauen. Drücken Sie die Gerätekörper-Entriegelungstaste und drehen Sie den Gerätekörper bis das Handgerät den Staubbehälter berührt.

Ihr Gerät kann mit dem Klapphandgriff getragen werden. Greifen Sie den Klapphandgriff und heben Sie das Gerät hoch.



5. WARTUNG DES GERÄTS

Leeren des Staubbehälters

1. Schalten Sie Ihr Gerät aus.
2. Entfernen Sie die Düse vom Gerätekörper, indem Sie das Pedal zum Lösen der Düse drücken und die Düse abziehen.
3. Halten Sie das Gerät über einen Abfallbehälter. Drücken Sie die Schiebetasten für den Staubbehälter und schieben Sie sie nach unten. Die untere Abdeckung des Staubbehälters wird automatisch freigegeben.
4. Schieben Sie die Schiebetasten für den Staubbehälter zurück in die ursprüngliche Position.
5. Schließen Sie die Klappe des Staubbehälters, indem Sie sie auf den Boden drücken. Wenn sie vollständig verriegelt ist, hören Sie ein Klicken.

HINWEIS: Es wird empfohlen, den Staubbehälter nach jedem Gebrauch oder wenn der Staub bis zur maximalen Fülllinie reicht, zu entleeren.

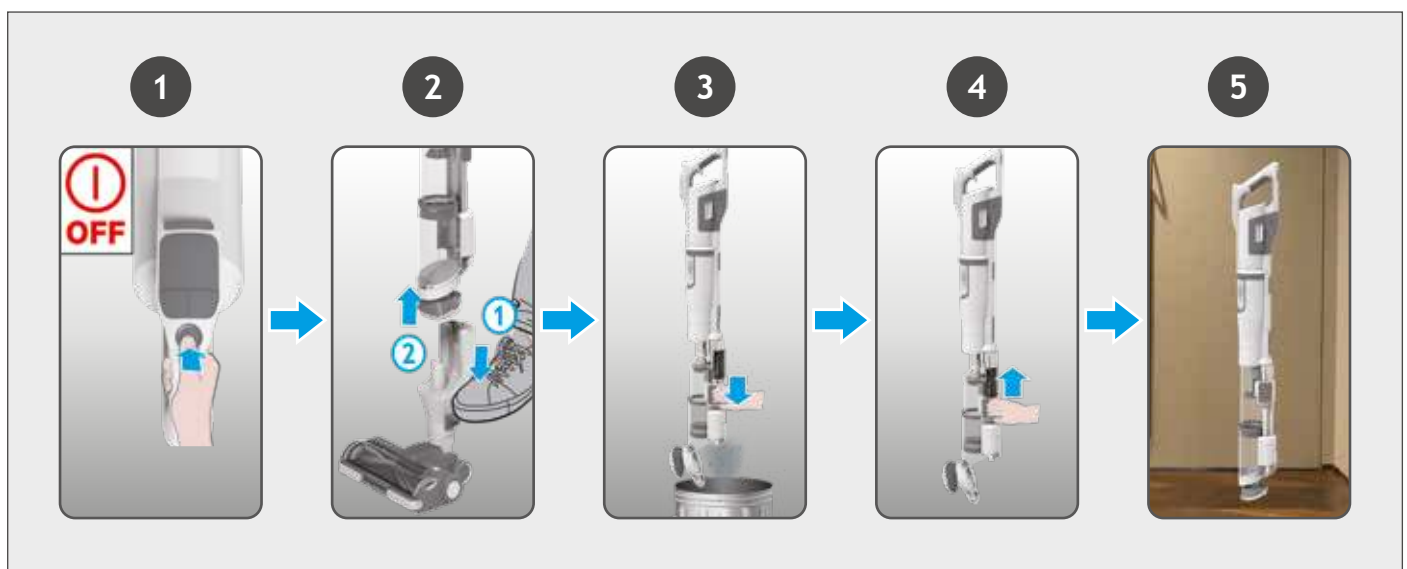

Dank ANTI-TWIST verfügt Ihr Hoover Staubsauger über einen integrierten Kamm, der das Aufwickeln von Haaren um die Bürstenwalze drastisch reduziert. Wenn Ihr Staubsauger jedoch nicht effizient saugt, muss die Bürstenwalze möglicherweise gereinigt werden.

WICHTIG: Schalten Sie den Staubsauger immer aus, bevor sie die Bürstenwalze reinigen oder tauschen.

1. Entriegeln Sie das Düsenfenster, indem Sie den Entriegelungshebel des Düsenfensters verschieben und es abnehmen.

2. Entfernen Sie die Bürstenwalze mit Hilfe des Entriegelungshebels von der Düse.

3. Entfernen Sie alle überschüssigen Rückstände von der Bürstenwalze. Überprüfen Sie das Innere der Düse auf größere Verunreinigungen und entfernen Sie diese. Überprüfen Sie den Kamm sorgfältig auf verhedderte Rückstände und entfernen Sie diese.

4. Befestigen Sie die Bürstenwalze wieder an der Düse und stellen Sie sicher, dass die Verriegelung vollständig eingerastet ist. Die Bürstenwalze kann nur in eine Richtung eingesetzt werden. Drücken Sie leicht auf das Ende, um sicherzustellen, dass die Bürstenwalze richtig sitzt.

5. Schließen Sie das Fenster, indem Sie auf den mittleren Bereich des Fensters drücken, bis es hörbar einrastet. Prüfen Sie, ob das Fenster vollständig verriegelt ist. Drücken Sie hierzu auf beide Seiten.

WICHTIG: Stellen Sie sicher, dass das Fenster vollständig geschlossen ist. Wenn das Düsenfenster nicht wieder korrekt eingesetzt wird, blinken die LED-Leuchten auf der Düse und die Statusleuchte der Bürstenwalze leuchtet rot.



5.2 2IN1-FILTERREINIGUNG

Es wird empfohlen, die Filter spätestens nach jeweils 5 Behälterentleerungen zu reinigen.

1. Stellen Sie sicher, dass das Gerät ausgeschaltet ist. Drücken Sie die Entriegelungstaste auf dem Handgerät und nehmen Sie die Handeinheit vom Gerätekorpus.

2. Ziehen Sie die 2in1-Filterbaugruppe aus dem Gerätekorpus heraus.

3. Entfernen Sie den äußeren Schwamm und waschen Sie die beiden Teile getrennt in lauwarmem Wasser. Lassen Sie sie im Anschluss 24 Stunden lang trocknen.

4. Setzen Sie den Filter, nachdem er vollständig getrocknet ist, wieder in das Gerät ein.

5. Setzen Sie die Handeinheit wieder in den Gerätekorpus ein, indem Sie zuerst die Vorderseite und dann die Rückseite einsetzen.

HINWEIS: Verwenden Sie kein heißes Wasser oder Reinigungsmittel zum Reinigen des Filters. Sollte der Filter beschädigt sein, bitte nur gegen einen HOOVER-Originalfilter austauschen.



1. Entleeren Sie den Staubbehälter über einem Abfallbehälter, indem Sie die Entriegelungstaste für den Mini-Staubbehälter drücken.
2. Drücken Sie die Entriegelungstaste des Mini-Staubbehälters und ziehen Sie die Handeinheit aus dem Mini-Staubbehälter.
3. Ziehen Sie die Filterbaugruppe aus dem Mini-Staubbehälter heraus.
4. Waschen Sie den Filter mit lauwarmem Wasser und lassen ihn min. 24 Stunden lang trocknen.
5. Setzen Sie den Filter, nachdem er vollständig getrocknet ist, wieder in das Gerät ein.

HINWEIS: Verwenden Sie kein heißes Wasser oder Reinigungsmittel zum Reinigen des Filters. Sollte der Filter beschädigt sein, bitte nur gegen einen HOOVER-Originalfilter austauschen.

WICHTIG: Eine optimale Leistung erreicht das Gerät, wenn die Filter immer sauber sind. Wir empfehlen, die Filter mindestens einmal im Monat zu waschen.



5.4 MINI-TURBODÜSE*

1. Schalten Sie Ihr Gerät aus.
2. Entfernen Sie die Mini-Turbodüse von Ihrem Gerät und drehen Sie sie um.
3. Öffnen Sie die Entriegelung der Bürstenwalze mit einer Münze und nehmen Sie die Bürstenwalze heraus.
4. Entfernen Sie mit einer Schere alle verhedderten Fasern oder Verunreinigungen von der Bürstenwalze.
5. Schauen Sie in das Innere der Düse und entfernen Sie eventuelle Verunreinigungen.
6. Setzen Sie die Bürstenwalze wieder in die Düse ein und verriegeln Sie sie mit einer Münze.

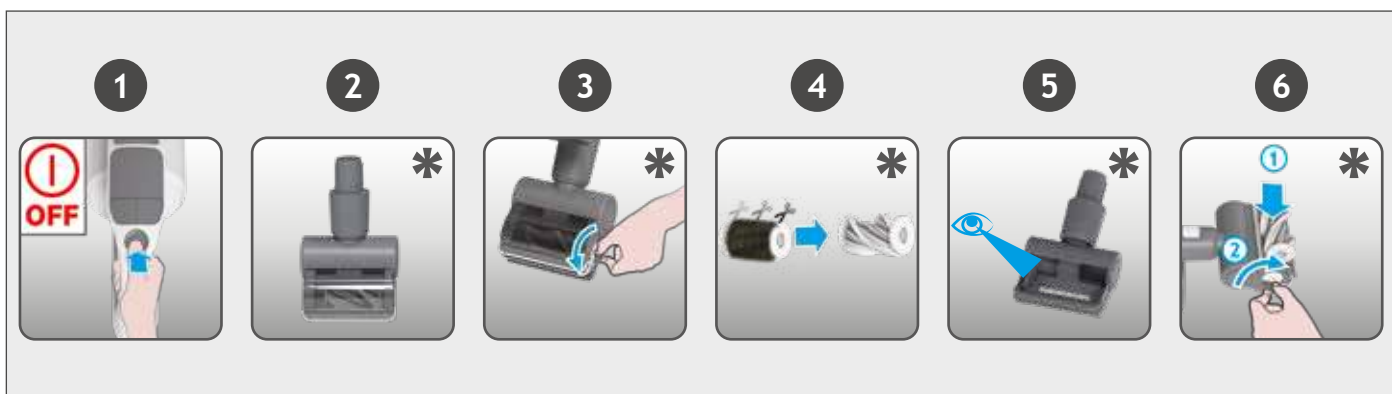

Wenn Ihr Gerät noch funktioniert, aber nur wenig oder gar nicht saugt, liegt möglicherweise eine Verstopfung vor.

Führen Sie alle Wartungsanweisungen in den Abschnitten 7.1, 7.2 und 7.3 aus.

Die folgenden zusätzlichen Bereiche Ihres Geräts sollten ebenfalls auf Verschmutzungen oder Verstopfungen überprüft werden:

1. Schalten Sie Ihr Gerät aus.
2. Trennen Sie die Bodendüse, den Gerätekorpus und das Handgerät voneinander entsprechend den vorherigen Anweisungen.
3. Entfernen Sie das Düsenfenster und die Bürstenwalze von der Düse, wie zuvor beschrieben.
4. Positionieren Sie den Düsenhals vertikal und überprüfen Sie ihn visuell auf Verschmutzungen oder Verstopfungen und beseitigen Sie diese.
5. Überprüfen Sie den Eingangsanschluss des Handgeräts auf Verschmutzungen oder Verstopfungen und beseitigen Sie diese.
6. Führen Sie eine Sichtprüfung an beiden Enden des Gerätekorpus, des Metallgitters und des Lufteinlasses durch und entfernen Sie eventuelle Verschmutzungen oder Verstopfungen.

Bauen Sie Ihr Gerät wieder zusammen.

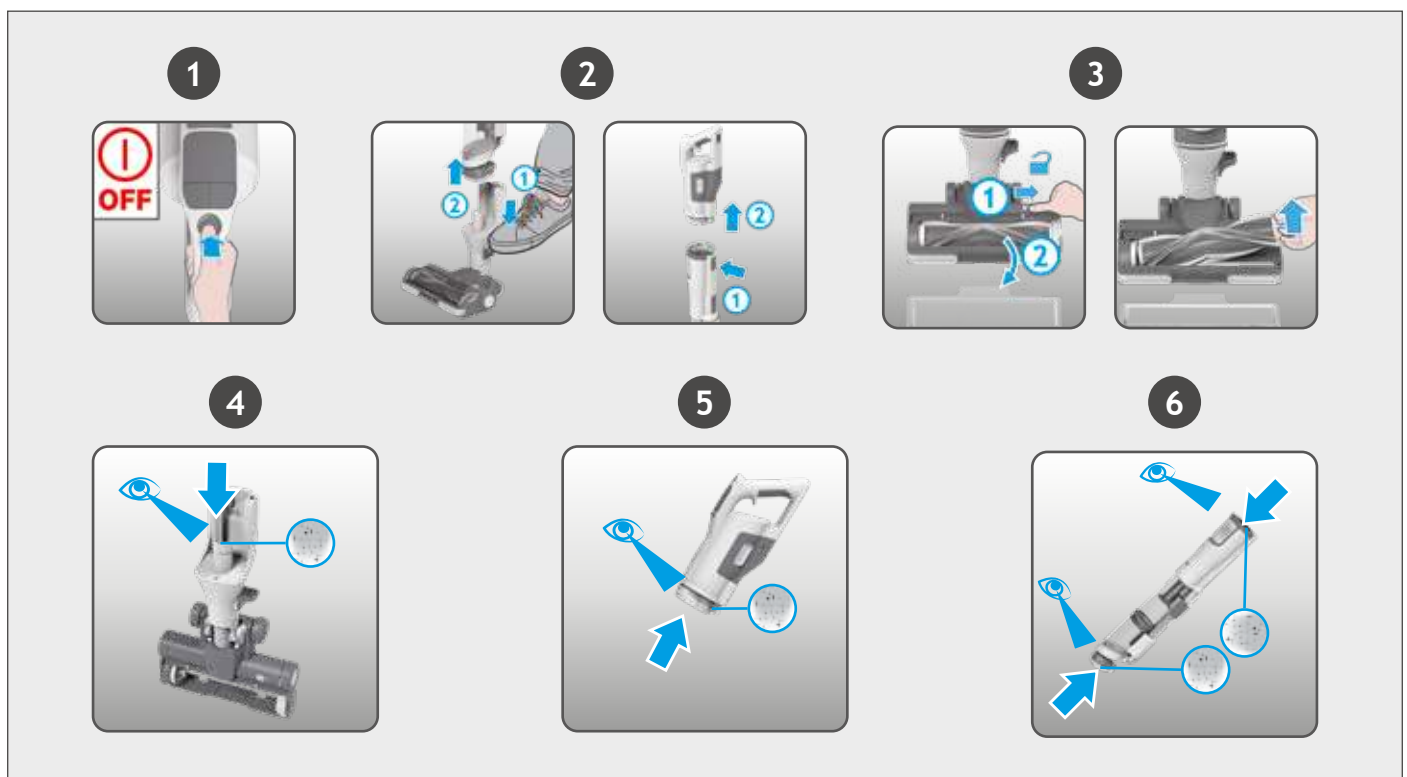

6. WICHTIGE INFORMATIONEN

Hoover-Ersatzteile und Verbrauchsmaterial

Verwenden Sie stets Original-Ersatzteile von Hoover. Diese sind über den Hoover-Kundendienst erhältlich. Geben Sie bei der Bestellung von Ersatzteilen bitte stets die komplette 16-stellige Artikelnummer Ihres Gerätemodells an (siehe Typenplakette auf der Rückseite des Geräts).

QUALITÄT

Die Hoover-Werke wurden unabhängig auf ihre Qualität überprüft. Unsere Produkte werden nach einem Qualitätsstandard hergestellt, der die Anforderungen von ISO 9001 erfüllt.

GARANTIEERKLÄRUNG

















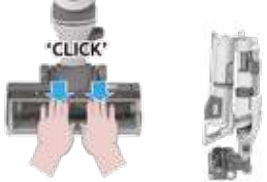

Die Garantiebestimmungen für dieses Gerät entsprechen den Richtlinien des Landes, in dem Sie das Gerät erworben haben. Einzelheiten zu diesen Bestimmungen erhalten Sie vom Händler, bei dem Sie das Gerät erworben haben oder aus dem Garantieheft, das der Verpackung beiliegt. Bitte bewahren Sie den Kaufbeleg sorgfältig auf, denn er wird für eventuell auftretende Garantieansprüche benötigt.

2-JÄHRIGE AKKU-GARANTIE

WICHTIG: Die Garantie des Akkus beträgt 2 Jahre ab Kaufdatum. Nach Ablauf der 2 Jahre trägt der Kunde die Kosten für einen neuen Akku.

Änderungen vorbehalten.

Nachfolgend finden Sie eine Liste von Fehlercodes und Lösungen, die Ihr Gerät identifiziert und auf dem LED-Display anzeigt, wenn Probleme auftreten:

FEHLER-CODE	FEHLER & LÖSUNG	
	<p>E0 zeigt an, dass das Handgerät oder der Gerätekörper sich nicht in der korrekten Position befinden.</p> <p>Prüfen Sie, ob das Handgerät und der Gerätekörper korrekt zusammengebaut wurden.</p>	
	<p>Prüfen Sie, ob sich in der Düse eine Verstopfung befindet. Gehen Sie zu Abschnitt 7.1 und führen Sie ALLE Wartungsanweisungen durch. Schalten Sie das Gerät aus, warten Sie 20 Minuten und starten Sie es dann neu.</p> <p>Wenn das Problem weiterhin besteht, liegt ein technisches Problem am Motor vor. Wenden Sie sich bitte an Ihren örtlichen Hoover-Kundendienst.</p>	
	<p>Es gibt ein technisches Problem mit dem Akku.</p> <p>Nehmen Sie den Akku aus dem Gerät und wenden Sie sich an Ihren örtlichen Hoover-Kundendienst.</p>	
	<p>Prüfen Sie, ob das Düsenfenster richtig montiert ist oder ob sich der Gerätekörper in der korrekten Position befindet. Vergewissern Sie sich, dass das Düsenfenster richtig eingesetzt ist. Drücken Sie das Fenster vorsichtig nach unten, damit es sicher einrastet. Schalten Sie das Gerät aus, warten Sie 20 Minuten und starten Sie es dann neu.</p> <p>Prüfen Sie, ob der Gerätekörper korrekt zusammengebaut wurde.</p>	
	<p>Es liegt ein technisches Problem an der Hauptdüse vor. Schalten Sie das Gerät aus und warten Sie 20 Minuten.</p> <p>Wenn das Gerät immer noch nicht funktioniert, wenden Sie sich an Ihren örtlichen Hoover-Kundendienst.</p>	
	<p>E5 bedeutet, dass eine Verstopfung an Ihrem Gerät vorliegt. Gehen Sie zu Abschnitt 7 und führen Sie ALLE Wartungsanweisungen durch. Leeren Sie den Staubbehälter, reinigen Sie die Filter, die Düse und die Bürstenwalze und überprüfen Sie, ob Verstopfungen vorliegen.</p>	
	<p>Es liegt ein technisches Problem am Hauptstaubsauger vor. Verwenden Sie Ihr Gerät nicht mehr und wenden Sie sich an Ihren örtlichen Hoover-Kundendienst.</p>	
	<p>Es liegt ein technisches Problem am Ladegerät vor. Bitte vergewissern Sie sich, dass Sie ein Original HOOVER-Ladegerät verwenden.</p> <p>Wenn das Problem weiterhin besteht, verwenden Sie Ihr Gerät nicht mehr und wenden Sie sich an Ihren örtlichen Hoover-Kundendienst.</p>	
	<p>Es liegt ein technisches Problem am Hauptstaubsauger vor. Schalten Sie das Gerät aus und warten Sie 20 Minuten.</p> <p>Wenn das Problem weiterhin besteht, verwenden Sie Ihr Gerät nicht mehr und wenden Sie sich an Ihren örtlichen Hoover-Kundendienst.</p>	
	<p>E9 bedeutet, dass die Mini-Turbodüse verstopft ist. Gehen Sie zu Abschnitt 7.4 und führen Sie die angegebene Wartung durch.</p>	

COMPONENTI PRINCIPALI

- A. Pulsante MODALITÀ
- B. Unità portatile
- C. Pulsante di accensione/ spegnimento (On/Off)
- D. Pulsante modalità Turbo
- E. Display LED
- F. Presa del Supporto a Parete
- G. Ingresso del Caricatore della Batteria
- H. Indicatore a LED della Batteria
- I. Pulsante di Rilascio della Batteria
- J. Batteria
- K. Pulsante di sblocco unità portatile
- L. Corpo principale
- M. Pulsante per il Piegamento
- N. Pulsante Scorrevole Sinistro del Contenitore Raccogliipolvere
- O. Pulsante Scorrevole Destro del Contenitore Raccogliipolvere
- P. Parte Superiore del Contenitore Raccogliipolvere
- Q. Parte Inferiore del Contenitore Raccogliipolvere
- R. Coperchio Inferiore del Contenitore Raccogliipolvere.
- S. Corner Genie™
- T. Maniglia Pieghevole dell'Apparecchio
- U. Rullo
- V. Sportellino della spazzola
- W. Spazzola
- X. Luci LED frontali
- Y. Pedale di rilascio della spazzola
- Z. Levetta di sblocco dello sportellino della spazzola
- AA. Indicatore Luminoso dello Stato della Spazzola
- AB. Levetta di Rilascio del Rullo

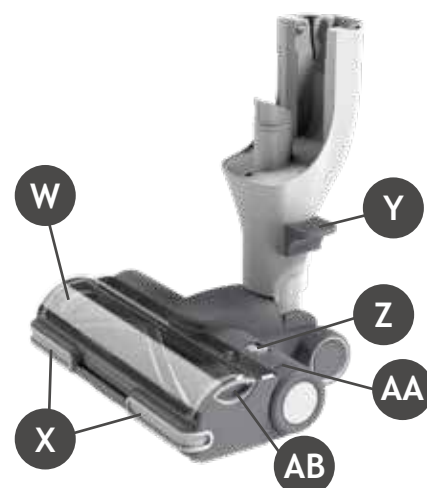
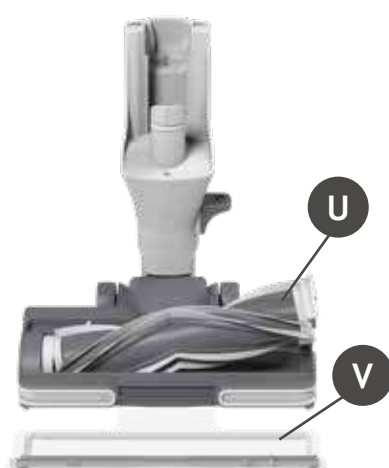
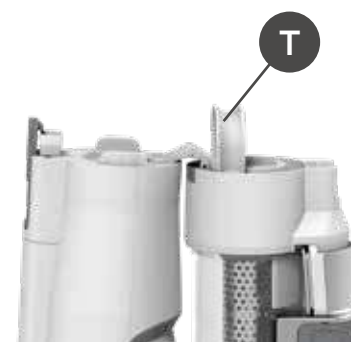
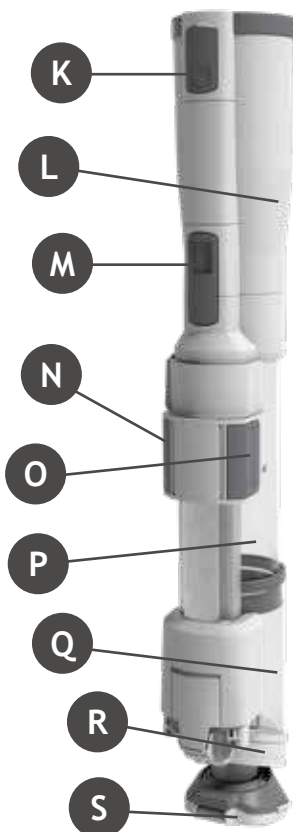
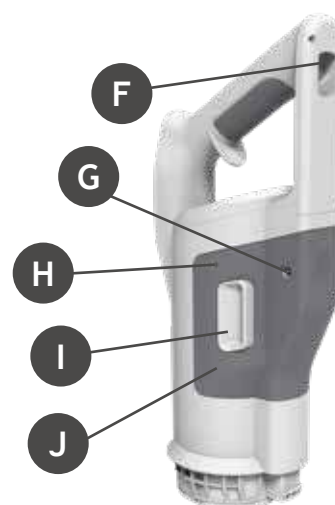
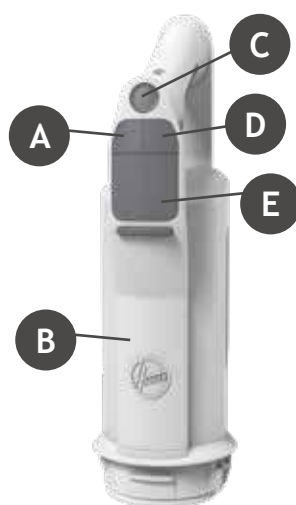

1. DESCRIZIONE DELL'APPARECCHIO

- AC. Pulsante di Rilascio della Mini Vaschetta
- AD. Mini Vaschetta
- AE. Pulsante di Rilascio dello Sportello della Mini Vaschetta
- AF. Filtro 2in1
- AG. Caricatore
- AH. Viti e fissaggi per il supporto a muro
- AI. Mini Turbo spazzola
- AJ. Bocchetta flessibile lunga per fessure
- AK. Spazzola a pennello e bocchetta per imbottiti 2in1
- AL. Supporto a Parete

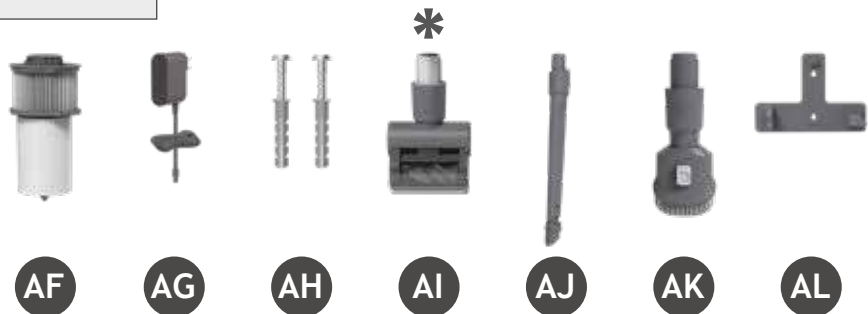
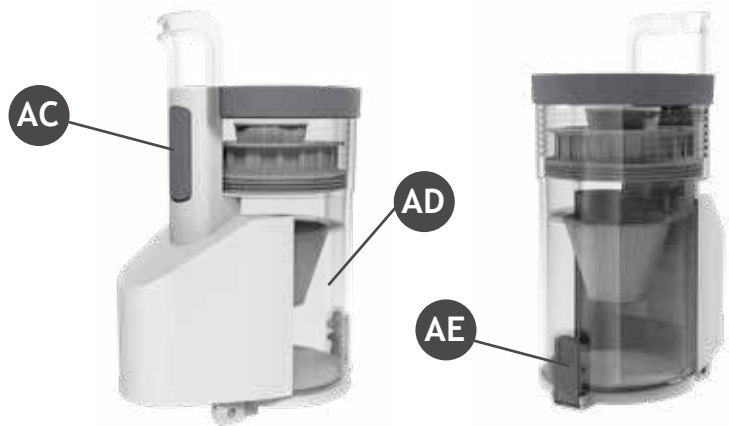

2. PREPARAZIONE DELL'APPARECCHIO

PREPARAZIONE DELL'APPARECCHIO

Rimuovere con cura tutti i componenti dall'imballaggio e montare l'apparecchio.

1. Rilasciare il corpo principale fino a sentire un suono "click" dal pulsante di rilascio del corpo principale che indica che il corpo principale è nella posizione corretta.
2. Sollevare l'apparecchio e inserirlo nella spazzola fino a udire un suono "click".
3. La fornitura comprende, come optional, un supporto a parete per lo stazionamento. Fissare il supporto a parete al muro usando le viti e i fissanti forniti. Quindi, appendere l'apparecchio al supporto a muro.



* Dipende dal modello.

La batteria dell'apparecchio non è fornita completamente carica.

Al primo utilizzo, caricarla completamente: per questo sono necessarie circa 3,5 ore.

NOTA: Per ricaricare l'apparecchio, usare solo il caricatore in dotazione. È normale che il caricatore si scaldi mentre è in funzione.

Per praticità, la batteria può essere ricaricata in 2 diverse condizioni.

1. Se l'apparecchio è completamente assemblato in modalità standard o posizionato sul supporto a muro, lo stato della batteria è indicato sul display a LED.

2. Rimuovere la batteria dall'apparecchio premendo i pulsanti di rilascio della batteria ed estrarla parallelamente. Una volta rimossa la batteria dall'apparecchio, il LED della batteria lampeggerà di bianco durante la ricarica e diventerà BIANCO fisso quando completamente carica.

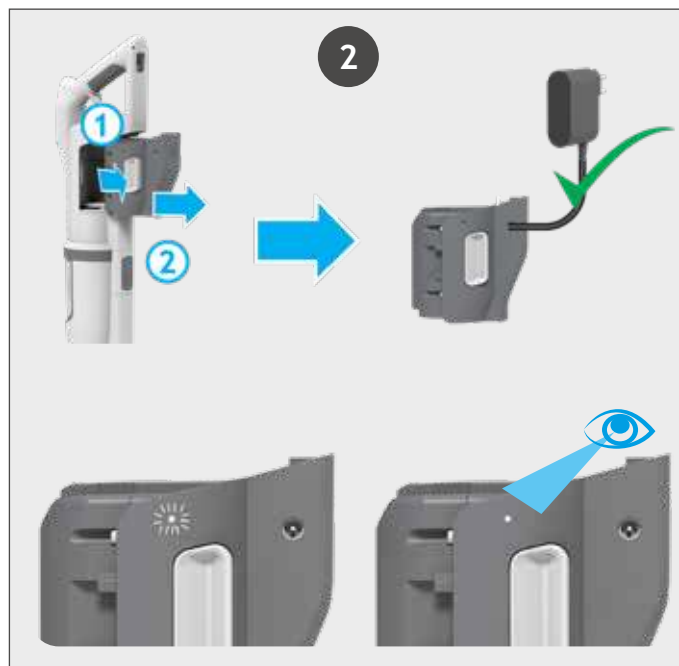
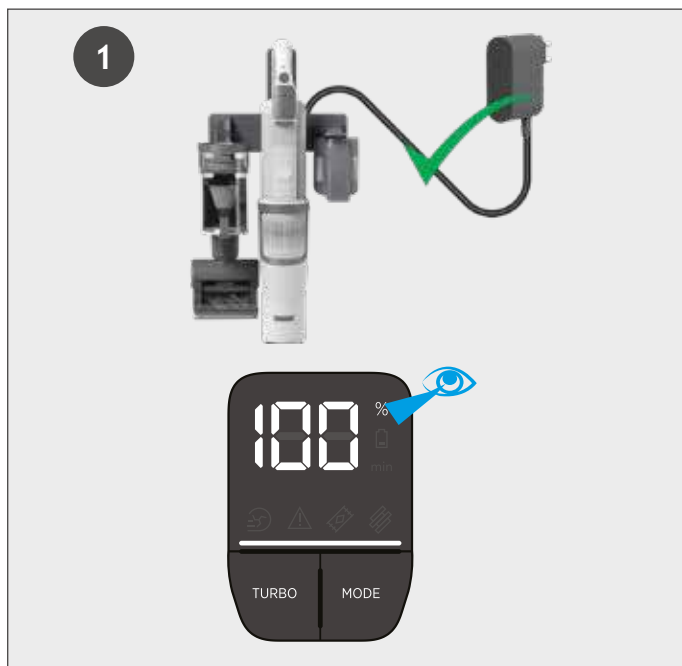

LIVELLO CARICA BATTERIA:

Mentre si utilizza l'apparecchio, il livello di carica è indicato in tempo reale sul display a LED dell'unità portatile.

Quando il tempo di utilizzo rimasto si riduce a 2 minuti, l'icona della batteria sul display a LED inizierà a lampeggiare.

Si raccomanda di spegnere l'apparecchio e ricaricare la batteria.

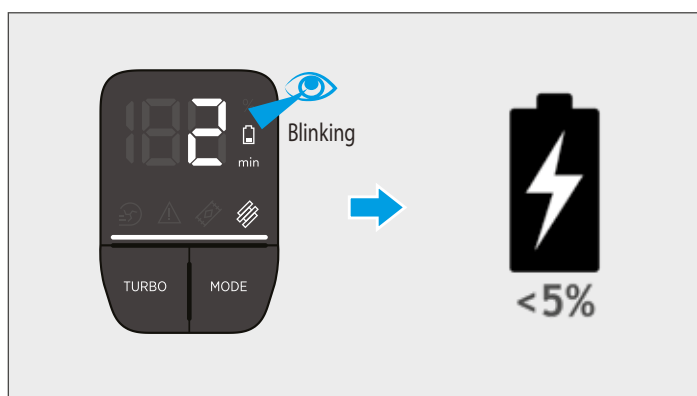

DISPLAY A LED

Questo apparecchio è dotato di display a LED.

Quando l'apparecchio è acceso, il display a LED mostra informazioni sulla modalità di funzionamento, la manutenzione, gli avvisi di errore e lo stato della batteria.

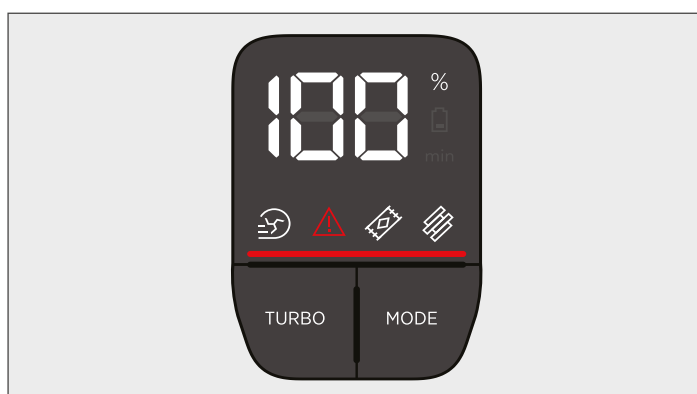

4. UTILIZZO DELL'APPARECCHIO

IT

L'apparecchio ha tre modalità diverse di funzionamento.

1. Modalità standard
2. Modalità Corner Genie
3. Modalità per ripiani / Portatile



4.1 MODALITÀ STANDARD

Per utilizzare l'apparecchio in modalità standard:

1. Posizionare il piede sulla spazzola e ripiegare per reclinare il corpo principale.
2. Premere il pulsante accensione/spegnimento (On/Off) per avviare la pulizia.

NOTA: Le luci LED della spazzola sono sempre accese e il rullo è in costante rotazione.

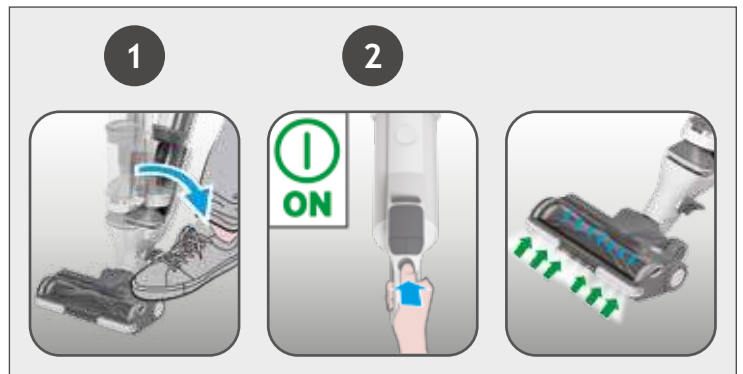

Impostazioni di controllo:

Premere il pulsante MODE per selezionare la superficie che si desidera pulire. L'icona PAVIMENTI DURI o TAPPETI sul display a LED si illuminerà per confermare le impostazioni.



Per una pulizia più profonda, mentre l'apparecchio è in modalità standard, premere il pulsante turbo per aumentare la potenza.

L'icona turbo si illuminerà sul display a LED per confermare la selezione.

Attenzione che questo ridurrà il tempo di utilizzo della batteria.

Per ritornare alla modalità precedente, premere nuovamente il pulsante turbo e l'icona sul display si spegnerà.

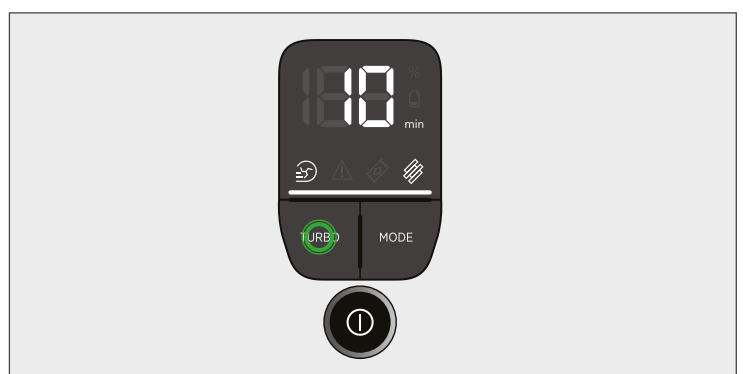

4.2 MODALITÀ CORNER GENIE

IT

Per usare l'apparecchio nella modalità Corner Genie:

1. Rimuovere la spazzola dal corpo principale premendo il pedale di rilascio della spazzola stessa ed estrarla.
2. Premere il pulsante accensione/spegnimento (On/Off) per avviare la pulizia.

Impostazioni di controllo:

Se è richiesta una pulizia più profonda quando si utilizza l'apparecchio nella modalità Corner Genie, premere il pulsante turbo per aumentare la potenza. L'icona turbo si illuminerà sul display a LED per confermare la selezione.

Attenzione che questo ridurrà il tempo di utilizzo della batteria.

Per ritornare alla modalità precedente, premere nuovamente il pulsante turbo e l'icona sul display si spegnerà.

Attenzione: il pulsante Modalità non è funzionante per la selezione durante la modalità Corner Genie.



4.3 MODALITÀ PER RIPIANI / PORTATILE

Per usare l'apparecchio nella modalità Ripiani/Portatile:

1. Premere il pulsante di rilascio dell'unità portatile per rimuovere l'unità portatile.
2. Montare la mini vaschetta sull'unità portatile inserendo prima la parte anteriore e poi quella posteriore. Montare l'accessorio desiderato all'estremità della mini vaschetta. Tutti gli accessori disponibili combacceranno con l'estremità della mini vaschetta.
3. Premere il pulsante accensione/spegnimento (On/Off) per avviare la pulizia.

Impostazioni di controllo:

Per una pulizia più profonda, mentre l'apparecchio è in modalità per ripiani o portatile, premere il pulsante turbo per aumentare la potenza. L'icona turbo si illuminerà sul display a LED per confermare la selezione.

Attenzione che questo ridurrà il tempo di utilizzo della batteria.

Per ritornare alla modalità precedente, premere nuovamente il pulsante turbo e l'icona sul display si spegnerà.

Attenzione: il pulsante Modalità non è funzionante per la selezione durante la modalità Ripiani/Portatile.

Accessori inclusi

Tubo di prolunga flessibile - Ideale per accedere a spazi lunghi e stretti al di sopra e al di sotto dei mobili.

Accessori per fessure - ideali per accedere in spazi ristretti.

Spazzola a pennello 2 in 1 - ideale per la pulizia di superfici senza danneggiarle o graffiarle.

Spazzola Mini Turbo* - Ideale per la pulizia profonda di tessuti (come ad esempio divani) e per rimuovere i peli degli animali domestici.

* Dipende dal modello.



Dopo l'uso, l'apparecchio può essere riposto in 2 modi.

1. STAZIONAMENTO CON SUPPORTO A PARETE
L'apparecchio è dotato di supporto a parete per un facile stazionamento. Fissare il supporto a muro utilizzando le viti fornite. Dopo l'uso, riporre semplicemente l'apparecchio nel supporto.

2. PIEGAMENTO PER LO STAZIONAMENTO
L'apparecchio può essere piegato dopo l'utilizzo per la pulizia ed essere riposto in spazi ristretti. Premere il pulsante di rilascio del corpo principale e ruotare il corpo principale fino a che l'unità portatile tocca il contenitore raccogli-polvere.
L'apparecchio può essere trasportato usando la maniglia pieghevole. Afferrare la maniglia pieghevole e sollevare l'apparecchio.

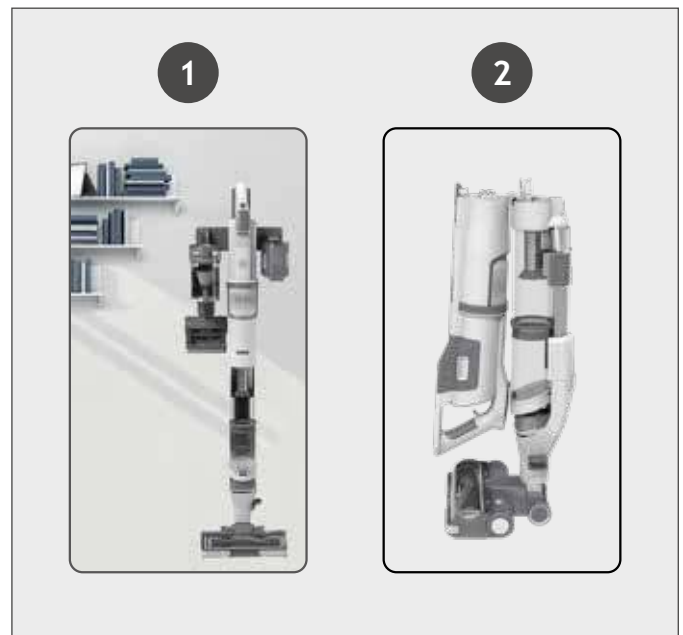

5. MANUTENZIONE DELL'APPARECCHIO

Svuotamento del contenitore raccogli-polvere

1. Spegnere l'apparecchio.
2. Rimuovere la spazzola dal corpo principale premendo il pedale di rilascio della spazzola stessa ed estrarla.
3. Tenere l'apparecchio sopra un cestino dei rifiuti. Premere i pulsanti scorrevoli del contenitore raccogli-polvere e farli scorrere fino all'estremità. Il coperchio inferiore del contenitore raccogli-polvere verrà sganciato automaticamente.
4. Far scorrere i pulsanti del contenitore raccogli-polvere nella posizione originale.
5. Chiudere lo sportello premendolo sul pavimento, si udirà un suono "click" quando sarà completamente bloccato.

NOTA: Si consiglia di svuotare il contenitore raccogli-polvere dopo ogni utilizzo o quando la polvere supera il livello massimo di riempimento.

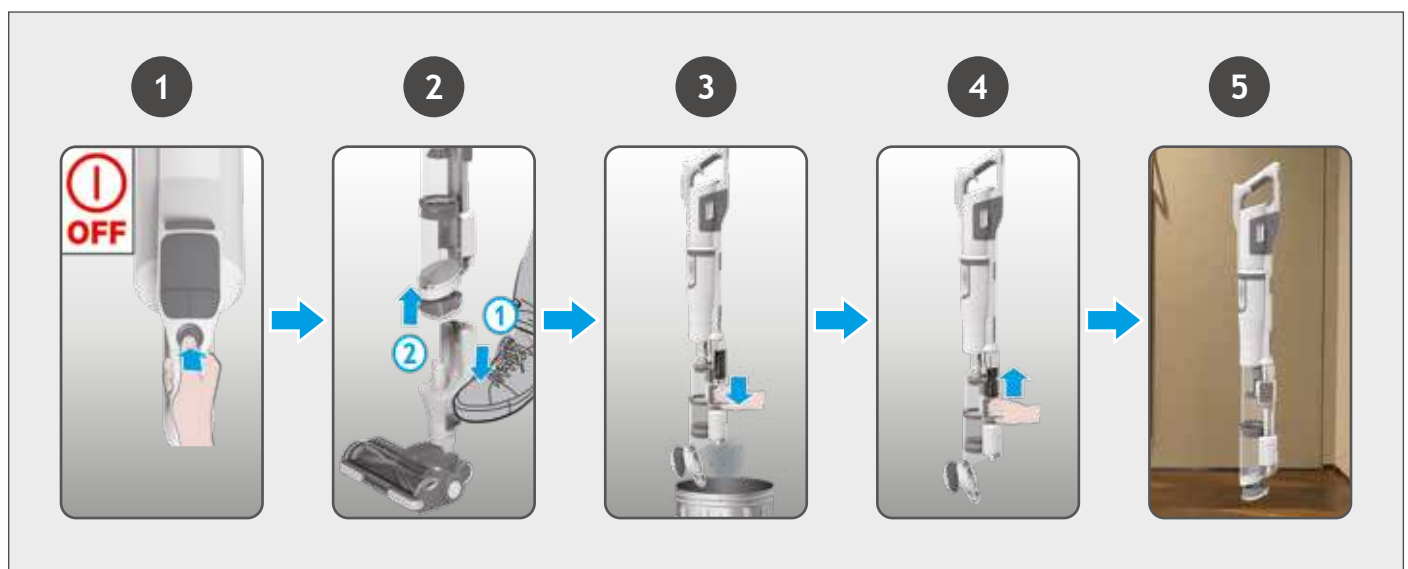

Grazie alla tecnologia ANTI-TWIST, l'aspirapolvere Hoover é dotato di un pettine integrato che riduce radicalmente l'aggrovigliarsi di capelli attorno al rullo. Tuttavia, se l'apparecchio non aspira a sufficienza, il rullo potrebbe avere bisogno di essere pulito.

IMPORTANTE: Spegnerne sempre l'apparecchio prima di sostituire o pulire il rullo.

1. Sbloccare lo sportellino della spazzola facendo scorrere la levetta e rimuoverlo.
2. Tramite la levetta di rilascio del rullo, rimuovere il rullo dalla spazzola.
3. Rimuovere eventuali residui di sporco dal rullo. Controllare e rimuovere eventuali residui di sporco presenti all'interno della spazzola. Controllare attentamente e rimuovere eventuali residui di sporco aggrovigliati nel pettine.
4. Rimontare il rullo nella spazzola assicurandosi che la levetta sia posizionata correttamente. Il rullo può essere inserito solo in una direzione, Premere leggermente l'estremità per assicurarsi che il rullo sia in posizione.
5. Chiudere lo sportellino premendolo leggermente al centro fino a quando si udirà un suono "click". Verificare che lo sportellino sia completamente bloccato premendo su entrambi i lati.

IMPORTANTE: Controllare che lo sportellino sia ben chiuso. Se lo sportellino della spazzola non è montato correttamente, le luci LED della spazzola lampeggeranno e la luce dello stato del rullo si illuminerà di rosso.

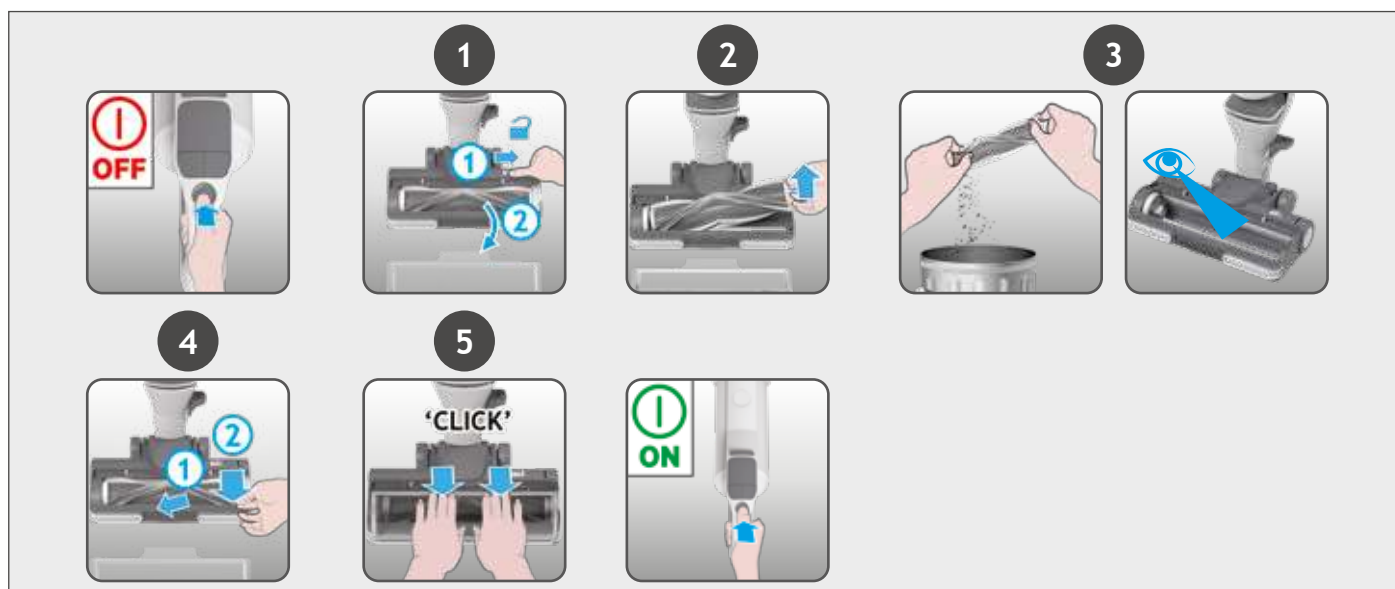

5.2 PULIZIA DEL FILTRO 2IN1

I filtri vanno lavati ogni 5 svuotamenti del contenitore.

1. Assicurarsi che l'apparecchio sia spento. Premere il pulsante di rilascio dell'unità portatile e rimuovere l'unità portatile dal corpo principale.
2. Estrarre il gruppo filtro 2in1 dal corpo principale.
3. Rimuovere la spugna esterna, lavare separatamente le due parti in acqua tiepida e lasciarle asciugare per 24 ore.
4. Quando completamente asciutti, riassemblyarli e riposizionarli nell'apparecchio.
5. Rimontare l'unità portatile nel corpo principale inserendo prima la parte anteriore, poi quella posteriore.

NOTA: Non utilizzare acqua bollente o detersivi durante la pulizia del filtro. Se accidentalmente il filtro viene danneggiato, sostituirlo con ricambio originale Hoover.

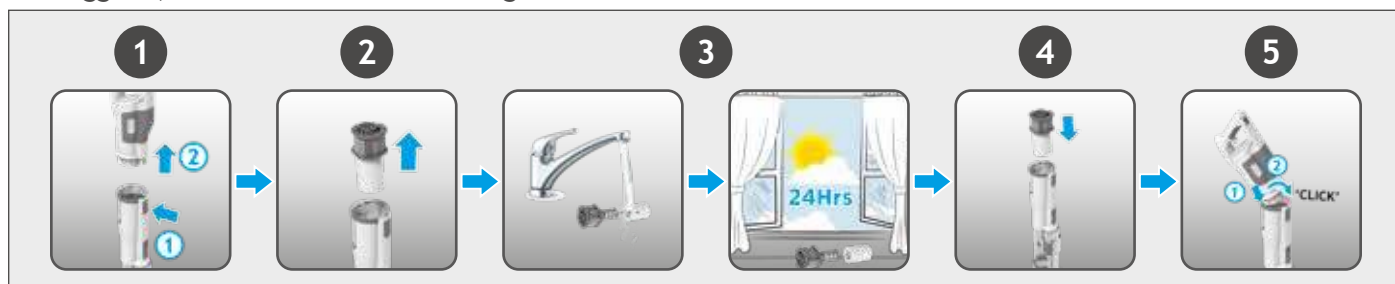

1. Svotare il contenitore raccogli-polvere sopra un cestino dei rifiuti premendo il pulsante di rilascio dello sportello della mini vaschetta.
2. Premere il pulsante di rilascio della mini vaschetta e rimuovere l'unità portatile dalla mini vaschetta.
3. Estrarre il gruppo filtro dalla mini vaschetta.
4. Lavare il filtro in acqua tiepida e lasciare asciugare per 24 ore.
5. Quando completamente asciutti, riassemblyarli e riposizionarli nell'apparecchio.

NOTA: Non utilizzare acqua bollente o detersivi durante la pulizia del filtro. Se accidentalmente il filtro viene danneggiato, sostituirlo con ricambio originale Hoover.

IMPORTANTE: Per mantenere prestazioni ottimali, tenere sempre i filtri puliti. Si raccomanda di lavare i filtri almeno una volta al mese.

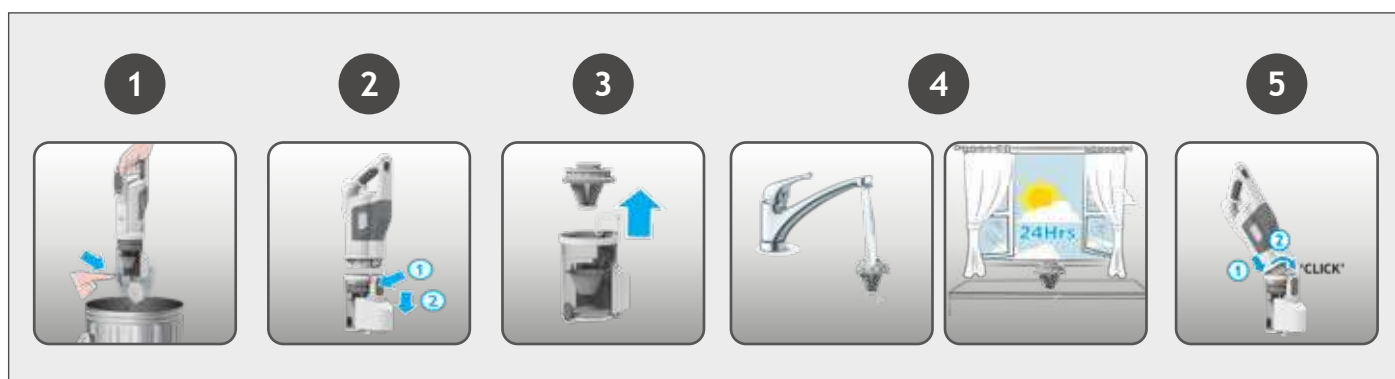

5.4 SPAZZOLA MINI TURBO*

1. Spegner l'apparecchio.
2. Rimuovere la spazzola mini turbo dall'apparecchio e capovolgerla.
3. Servendosi di una moneta, sbloccare il fermo di rilascio del rullo e rimuoverlo.
4. Servendosi di forbici, rimuovere fibre o residui aggrovigliati sul rullo.
5. Controllare all'interno della spazzola e rimuovere i residui presenti.
6. Rimontare il rullo nella spazzola e, servendosi di una moneta, bloccarlo in posizione.



* Dipende dal modello.

Se l'apparecchio sta ancora funzionando ma l'aspirazione è bassa o assente, potrebbe essere ostruito. Seguire tutte le istruzioni di manutenzione incluse nelle sezioni 7.1, 7.2 & 7.3.

Verificare la presenza di residui o ostruzioni anche in queste parti aggiuntive dell'apparecchio:

1. Spegnerne l'apparecchio.
2. Separare la spazzola per pavimenti, il corpo principale, l'unità portatile come da istruzioni precedenti.
3. Rimuovere lo sportellino e il rullo della spazzola come da precedenti istruzioni.
4. Posizionare il collo della spazzola verticalmente, controllare se sono presenti residui di sporco o ostruzioni e rimuoverli.
5. Controllare se sono presenti residui di sporco o ostruzioni nella zona d'ingresso dell'unità portatile e rimuoverli.
6. Controllare entrambe le estremità del corpo principale, la rete metallica e la presa d'aria e rimuovere eventuali residui di sporco o ostruzioni.

Riassemblare l'apparecchio.

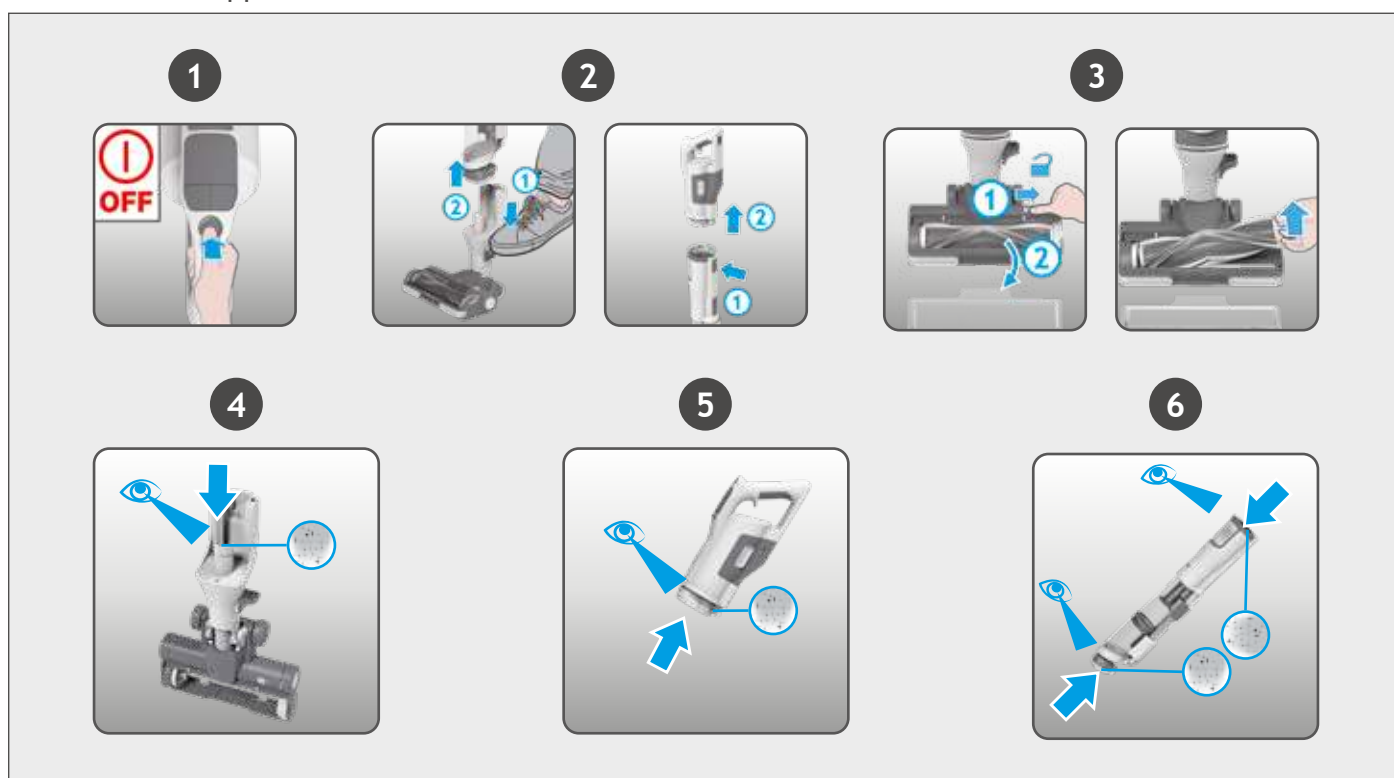

6. INFORMAZIONI IMPORTANTI

PARTI DI RICAMBIO E DI CONSUMO HOOVER

Utilizzare sempre parti di ricambio originali Hoover. È possibile acquistarle dal distributore locale Hoover o direttamente sul sito internet Hoover. Quando si ordinano delle parti di ricambio, ricordarsi sempre di fornire il numero di modello dell'apparecchio utilizzato.

QUALITÀ

La qualità degli stabilimenti Hoover è stata sottoposta a valutazione indipendente. I nostri prodotti vengono realizzati mediante un sistema di qualità che soddisfa i requisiti ISO 9001.

REGOLAMENTO PER LA GARANZIA

















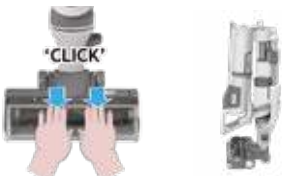

Questo prodotto è garantito, oltre che ai sensi di legge, alle condizioni e nei termini riportati sul certificato di garanzia convenzionale inserito nel prodotto. Il certificato dovrà essere conservato e mostrato al nostro Centro di Assistenza Tecnica Autorizzato, in caso di necessità, insieme allo scontrino comprovante l'acquisto dell'elettrodomestico. Puoi consultare le condizioni di garanzia anche sul nostro sito internet Per ottenere assistenza compila l'apposito form on-line oppure contattaci al numero che trovi indicato nella pagina di assistenza del nostro sito internet.

GARANZIA DI 2 ANNI DELLA BATTERIA

IMPORTANTE: La batteria di questo apparecchio è garantita per 2 anni dalla data di acquisto. Dopo 2 anni il cliente potrebbe dover acquistare una nuova batteria.

Queste condizioni potrebbero venire modificate senza obbligo di preavviso.

La seguente è una lista dei codici di errore & soluzioni riscontrabili con l'apparecchio. Il display a LED indica i problemi incontrati dall'apparecchio:

CODICE D'ERRORE	GUASTO E SOLUZIONE	
	<p>E0 indica che l'unità portatile o il corpo principale non sono nella posizione corretta. Controllare se l'unità portatile e il corpo principale sono montati correttamente.</p>	
	<p>Verificare se ci sono ostruzioni nella spazzola. Controllare la sezione 7.1 e seguire TUTTI i requisiti di manutenzione. Spegner l'apparecchio e attendere 20 minuti, poi riaccenderlo. Se il problema persiste, c'è un problema tecnico al motore: contattare il servizio clienti Hoover più vicino.</p>	
	<p>C'è un problema tecnico nella batteria. Rimuovere la batteria dall'apparecchio e contattare il centro assistenza Hoover più vicino.</p>	
	<p>Controllare se lo sportellino della spazzola è montato correttamente o se il corpo principale è nella giusta posizione. Assicurarsi che lo sportellino della spazzola sia posizionato correttamente. Premere delicatamente lo sportellino verso il basso per agganciarlo in sicurezza. Spegner l'apparecchio e attendere 20 minuti, poi riaccenderlo. Controllare che il corpo principale sia montato correttamente.</p>	
	<p>C'è un problema tecnico sulla spazzola principale. Spegner l'apparecchio e attendere 20 minuti. Se l'apparecchio continua a non funzionare, contattare il centro assistenza Hoover più vicino.</p>	
	<p>E5 indica che c'è un blocco nell'apparecchio. Controllare la sezione 7 e seguire TUTTI i requisiti di manutenzione. Svuotare il contenitore raccogli-polvere, pulire i filtri, pulire la spazzola e il rullo e verificare se ci sono ostruzioni.</p>	
	<p>C'è un problema tecnico sull'aspirapolvere principale. Interrompere l'uso dell'apparecchio e contattare il servizio clienti Hoover più vicino.</p>	
	<p>C'è un problema tecnico sul caricatore. Assicurarsi di usare un caricatore HOOVER originale. Se il problema persiste, interrompere l'uso dell'apparecchio e contattare il centro assistenza Hoover più vicino.</p>	
	<p>C'è un problema tecnico sull'aspirapolvere principale. Spegner l'apparecchio e attendere 20 minuti. Se il problema persiste, interrompere l'uso dell'apparecchio e contattare il centro assistenza Hoover più vicino.</p>	
	<p>E9 indica che la mini turbospazzola è ostruita. Controllare la sezione 7.4 e seguire le indicazioni per la manutenzione.</p>	

HOOFDONDERDELEN:

- A. Knop Modus
- B. Kruimelzuiger
- C. Aan/uit-schakelaar
- D. Turboknop
- E. LED-display
- F. Muurstopcontact
- G. Ingang batterijlader
- H. LED-indicator voor batterijen
- I. Batterijvrijgaveknop
- J. Batterijpak
- K. Vrijgaveknop handgreep
- L. Romp
- M. Vouwknop
- N. Linker schuifknop stofbak
- O. Rechter schuifknop stofbak
- P. Bovenste stofbak
- Q. Onderste stofbak
- R. Afdekking onderste stofbak
- S. Corner Genie™
- T. Opvouwbare handgreep van product
- U. Borstel
- V. Mondstuk opening
- W. Mondstuk
- X. Ledverlichting mondstuk
- Y. Ontgrendelingspedaal mondstuk
- Z. Vrijgavegrendel zuigmondvenster
- AA. Indicatorlampje mondstukstatus
- AB. Ontgrendelknop borstel

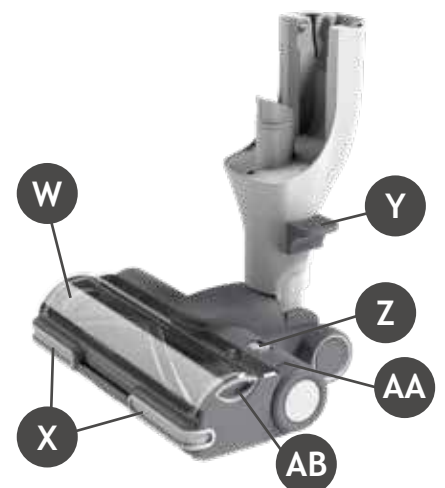
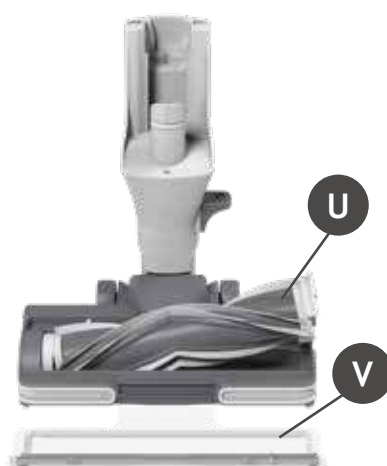
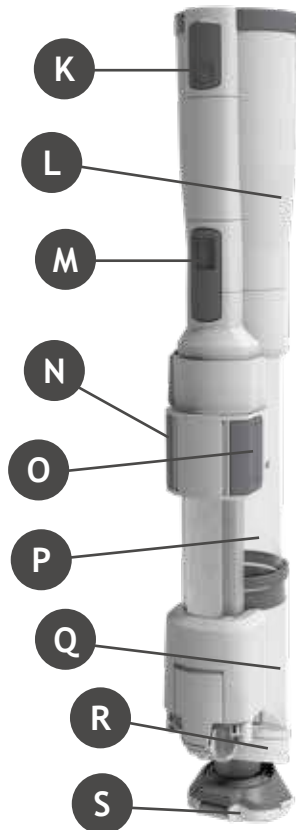
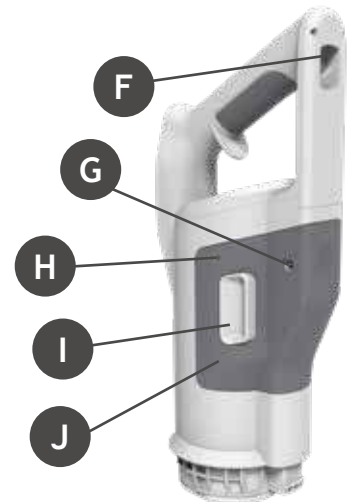

- AC. Ontgrendelknop minibak
- AD. Minibak
- AE. Ontgrendelknop klep minibak
- AF. 2in1-filter
- AG. Oplader
- AH. Schroeven en pluggen wandhouder
- AI. Mini Power mondstuk
- AJ. LANGE FLEXIBELE KIERENZUIGER
- AK. 2-in-1 stofborstel/meubelzuigmond
- AL. Wandhouder

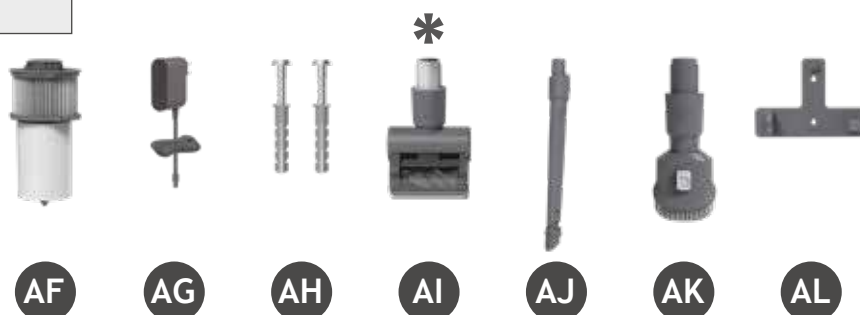
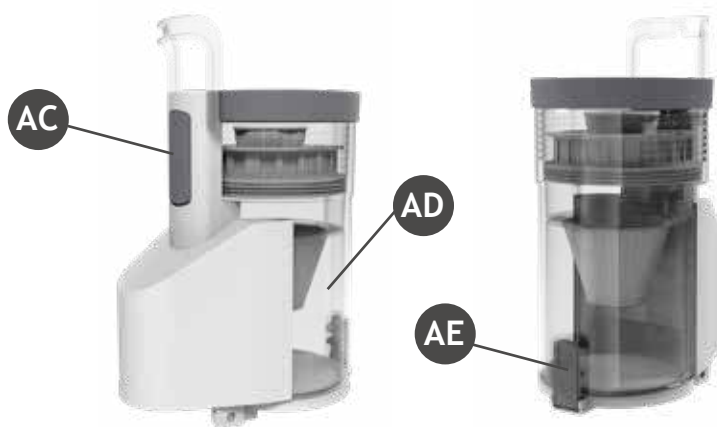

2. UW STOFZUIGER IN ELKAAR ZETTEN

UW STOFZUIGER IN ELKAAR ZETTEN

Haal alle onderdelen uit de verpakking en monteer uw stofzuiger.

1. Ontvouw het hoofdgedeelte totdat u het “klik”-geluid hoort van de ontgrendelingsknop van het hoofdgedeelte, wat aangeeft dat het hoofdgedeelte zich op de juiste locatie bevindt.
2. Til het product op en monteer het in het mondstuk totdat u ‘klik’ hoort.
3. We hebben wandhouder voorzien voor optimale opbergmogelijkheden. Bevestig de muurbevestiging aan uw muur met behulp van de meegeleverde schroeven en bevestigingen. Hang het product vervolgens aan de muurbevestiging.



* Afhankelijk van uw model.

De batterij in het product is bij levering niet volledig opgeladen.

Laad de batterij volledig op vóór het eerste gebruik; dat zou ongeveer 3,5 uur moeten duren.

OPMERKING: Gebruik uitsluitend de bijgeleverde oplader om de stofzuiger op te laden. Het is normaal dat de lader warm wordt bij het opladen.

Voor uw gebruiksgemak kan de batterij in 2 verschillende toestanden opgeladen worden.

1. Wanneer het product volledig gemonteerd is in stokmodus of in de wandhouder, zal de batterijstatus op het leddisplay weergegeven worden.
2. Verwijder de batterij van het product door op de ontgrendelingsknoppen van de batterij te drukken en de batterij parallel te verwijderen. Als de batterij uit het product is verwijderd, knippert de batterij-LED wit tijdens het opladen en gaat continu WIT branden indien volledig opgeladen.

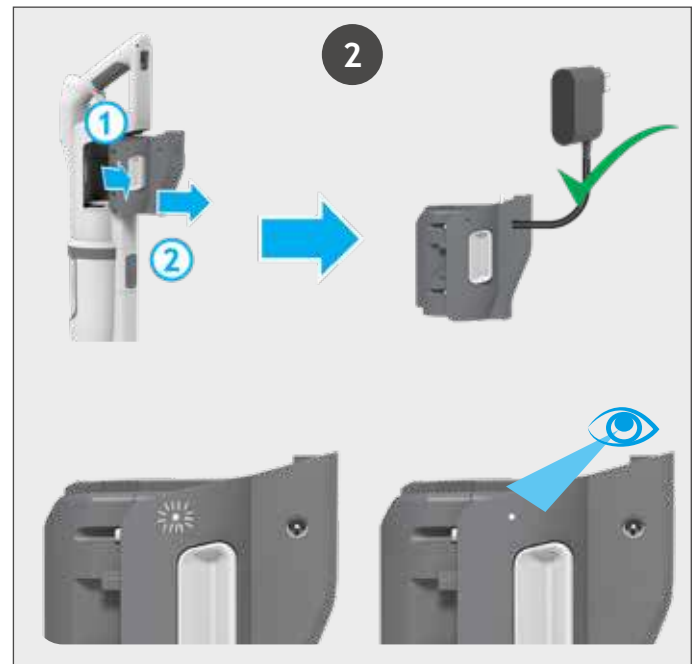
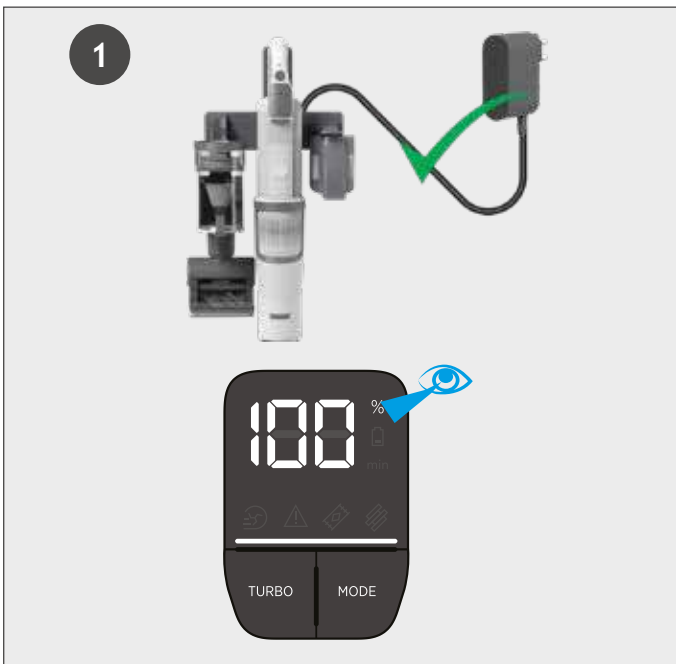

NIVEAU BATTERIJ

Wanneer u uw product gebruikt, kunt u de laadstatus van uw batterij op dat moment raadplegen op het leddisplay op het handvat. Wanneer de resterende looptijd 2 minuten is, begint het batterijpictogram op het LED-display te knipperen.

Het is dan aanbevolen om uw product uit te schakelen en de batterij op te laden.

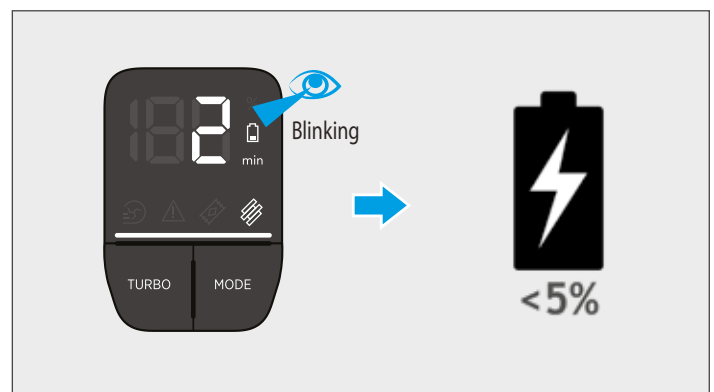

LED-DISPLAY

Deze reiniger bevat een LED display.

Als het product AAN is, toont het LED-display de werkmodus, onderhoud, fout, batterijstatusinformatie.

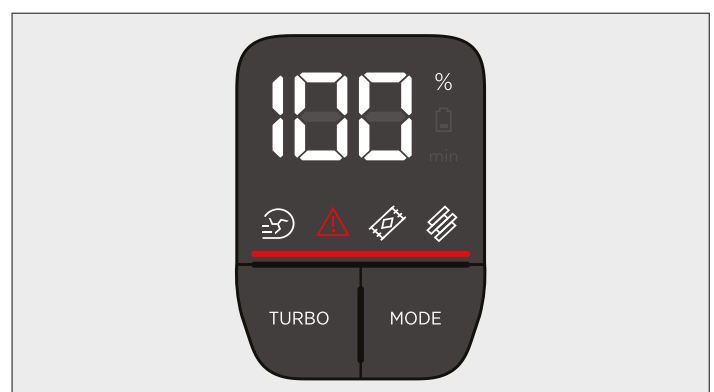

4. UW STOFZUIGER GEBRUIKEN

NL

Uw stofzuiger heeft 3 verschillende werkmodi.

1. Steelstofzuiger modus
2. Corner Genie-modus
3. Boven de vloer/Handmodus



4.1 STEELSTOFZUIGER MODUS

Om uw product in Steelstofzuiger modus te gebruiken:

1. Plaats u voet op het mondstuk en trek deze terug om het hoofdgedeelte achterover te klappen.
2. Druk op de On/Off-schakelaar om te beginnen stofzuigen.

OPMERKING: De ledverlichting van het mondstuk brandt altijd en de borstel roteert altijd.

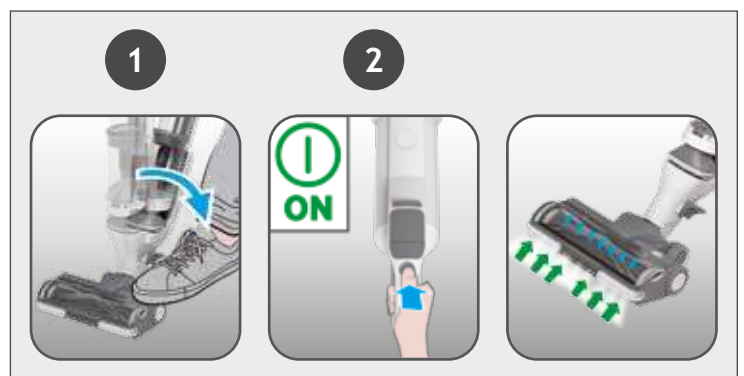

Bedieningselementen instellen:

Druk op de MODE-knop om het gewenste vloeroppervlak te selecteren; het ledicoontje van HARDE VLOER of TAPIJT zal oplichten om uw keuze te bevestigen.



Als u diepgaander wilt reinigen met uw product in stokmodus, druk dan op de turboknop voor meer vermogen.

Het turbo-icoontje zal op het leddisplay oplichten om uw keuze te bevestigen.

Let wel, dit verkort de gebruiksduur van de batterij.

Om terug te keren naar de standaardmodus, drukt u op de turboknop. Het icoon op het display dooft.

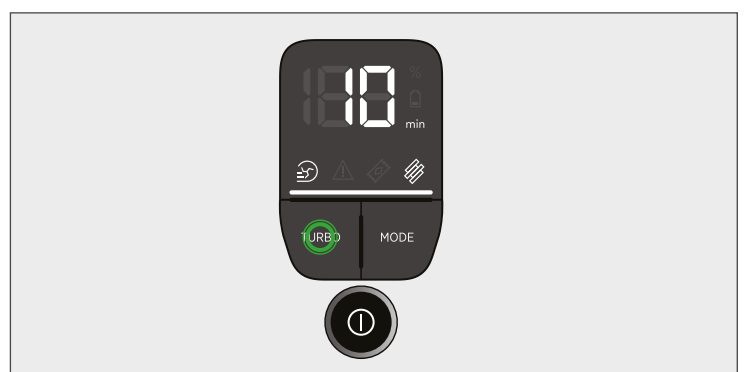

4.2 CORNER GENIE-MODUS

NL

Om uw product in Corner Genie-modus te gebruiken:

1. Verwijder het mondstuk van het hoofdgedeelte door op het ontgrendelingspedaal van het mondstuk te drukken en los te laten.
2. Druk op de On/Off-schakelaar om te beginnen stofzuigen.

Bedieningselementen instellen:

Als u een diepere reiniging nodig heeft bij het gebruik van uw product in de Corner Genie-modus, drukt u op de turboknop om het vermogen te vergroten. Het turbo-icoontje zal op het leddisplay oplichten om uw keuze te bevestigen.

Let wel, dit verkort de gebruiksduur van de batterij.

Om terug te keren naar de standaardmodus, drukt u op de turboknop. Het icoon op het display dooft.

Let op: de knop Modus is niet beschikbaar voor uw selectie in de Corner Genie-modus.



4.3 BOVEN DE VLOER/HANDMODUS

Om uw product te gebruiken in de modus Boven vloer/Handeenheid:

1. Druk op de knop voor ontgrendeling van de handeenheid om de handeenheid weg te trekken.
2. Monteer de minibak op de handeenheid en plaats eerst de achterkant. Plaats het gewenste accessoire aan het uiteinde van de minibak. Alle beschikbare accessoires passen op het uiteinde van de minibak.
3. Druk op de On/Off-schakelaar om te beginnen stofzuigen.

Bedieningselementen instellen:

Als u diepgaander wilt reinigen met uw product in de modus Boven de vloer of de handmodus, drukt u dan op de turboknop voor meer vermogen. Het turbo-icoontje zal op het leddisplay oplichten om uw keuze te bevestigen.

Let wel, dit verkort de gebruiksduur van de batterij.

Om terug te keren naar de standaardmodus, drukt u op de turboknop. Het icoon op het display dooft.

Let op: de knop Modus is niet beschikbaar voor uw selectie in de modus Boven vloer/Handeenheid.

Accessoires inbegrepen

Lange flexibele kierenzuiger - Ideaal voor toegang tot diepe, nauwe ruimtes boven en onder het meubilair.

Gereedschap voor nauwe ruimtes - ideaal voor het bereiken van nauwe ruimtes.

2IN1 Stofborstel - ideaal voor het reinigen van oppervlaktes zonder ze te beschadigen of te krassen.

Mini power mondstuk* - Ideaal voor het grondig reinigen van textielproducten (bv. sofa's) en om haar van huisdieren te verwijderen.



* Afhankelijk van uw model.

Na gebruik heeft uw stofzuiger 2 handige opslagmethoden.

1. OPSLAG MET MUURBEVESTIGING

Uw product wordt geleverd met een muurbevestiging voor gemakkelijke opslag. Bevestig de muurbevestiging met behulp van de meegeleverde schroeven aan uw muur. Plaats het apparaat na gebruik gewoon op zijn plaats.

2. OPGEVOUWEN OPBERGEN

De producten kunnen worden opgevouwen wanneer u klaar bent met schoonmaken om in kleine ruimtes te worden opgeborgen. Druk op de ontgrendelingsknop van het hoofdgedeelte en draai het hoofdgedeelte totdat de handeendheid de stofbak raakt. Het product kan worden gedragen met de opvouwbare handgreep. Til het product op aan de opvouwbare handgreep.



5. ONDERHOUD STOFZUIGER

De stofbak leegmaken

1. Schakel uw product uit.
2. Verwijder het mondstuk van het hoofdgedeelte door op het ontgrendelingspedaal van het mondstuk te drukken en los te laten.
3. Houd het product boven een vuilnisbak. Druk op de schuifknoppen van de stofbak en schuif ze naar het einde. De bodem van de stofbak komt automatisch los.
4. Schuif de schuifknop van de stofbak terug naar de oorspronkelijke positie.
5. Sluit de stofbekerflap door deze op de vloer te drukken, u hoort een klik wanneer deze volledig is vergrendeld.

OPMERKING: Het is aangeraden om het stofreservoir te legen na elk gebruik of als het stof tot de maximale vullijn komt.

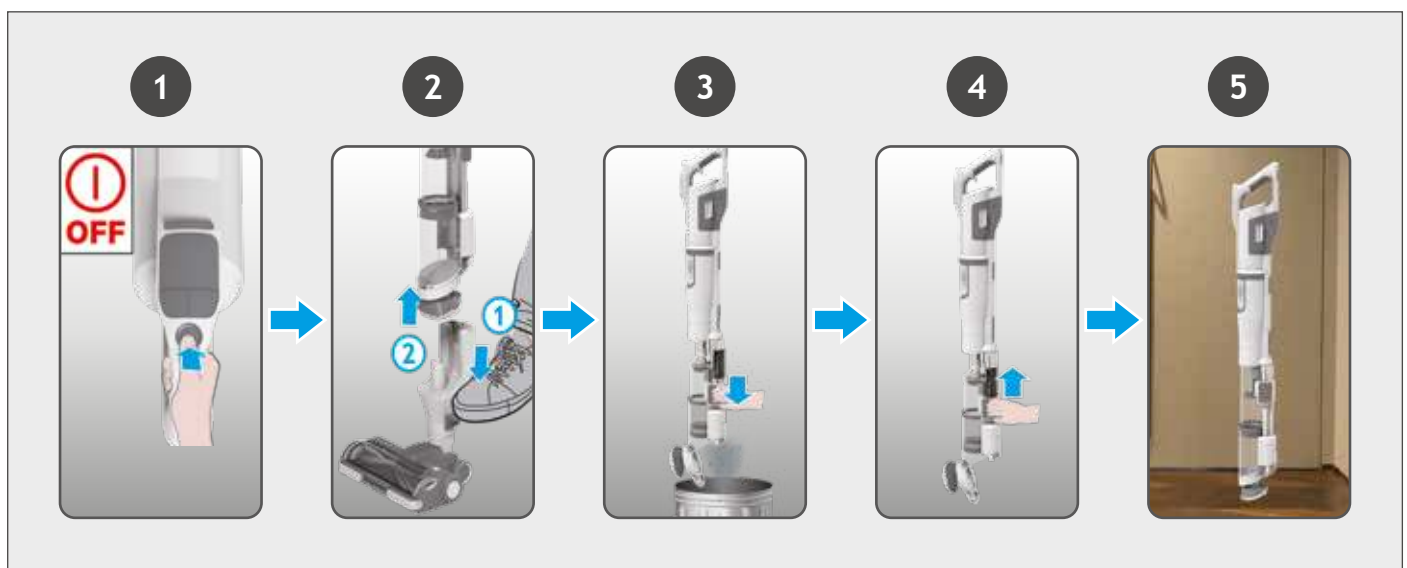

Dankzij ANTI-TWIST heeft uw Hoover-stofzuiger een ingebouwde kam die de hoeveelheid haar rond de borstel drastisch vermindert. Als uw stofzuiger uw borstel echter niet efficiënt optilt, dan moet die misschien gereinigd worden.

BELANGRIJK: De reiniger altijd uitschakelen alvorens het mondstuk te veranderen en schoon te maken.

1. Ontgrendel het zuigmondvenster door de vrijgavegrendel van het zuigmondvenster te verschuiven. Verwijder het.
 2. Haal de borstel uit het mondstuk met behulp van de vrijgavegrendel van de borstel.
 3. Verwijder overtollig vuil van de borstel. Controleer of er geen grote stukken vuil in het mondstuk zitten, en verwijder ze indien nodig. Controleer zorgvuldig op vuil dat rond de kam gewikkeld zit.
 4. Plaats de borstel terug in de borstel en controleer of de grendel mooi op zijn plaats zit. De borstel past maar in één richting. Druk iets op het uiteinde om er zeker van te zijn dat de borstel op zijn plaats zit.
 5. Sluit het venster door op het middelste gedeelte van de opening te drukken totdat u het op zijn plaats hoort "klikken". Controleer of het mondstuk volledig is vergrendeld door aan beide zijden te drukken.
- BELANGRIJK: Controleer zorgvuldig of het venster volledig gesloten is. Als het mondstukvenster niet correct in elkaar is gezet, knippen de LED-lampjes van het mondstuk en wordt het statuslampje van de borstel rood.**

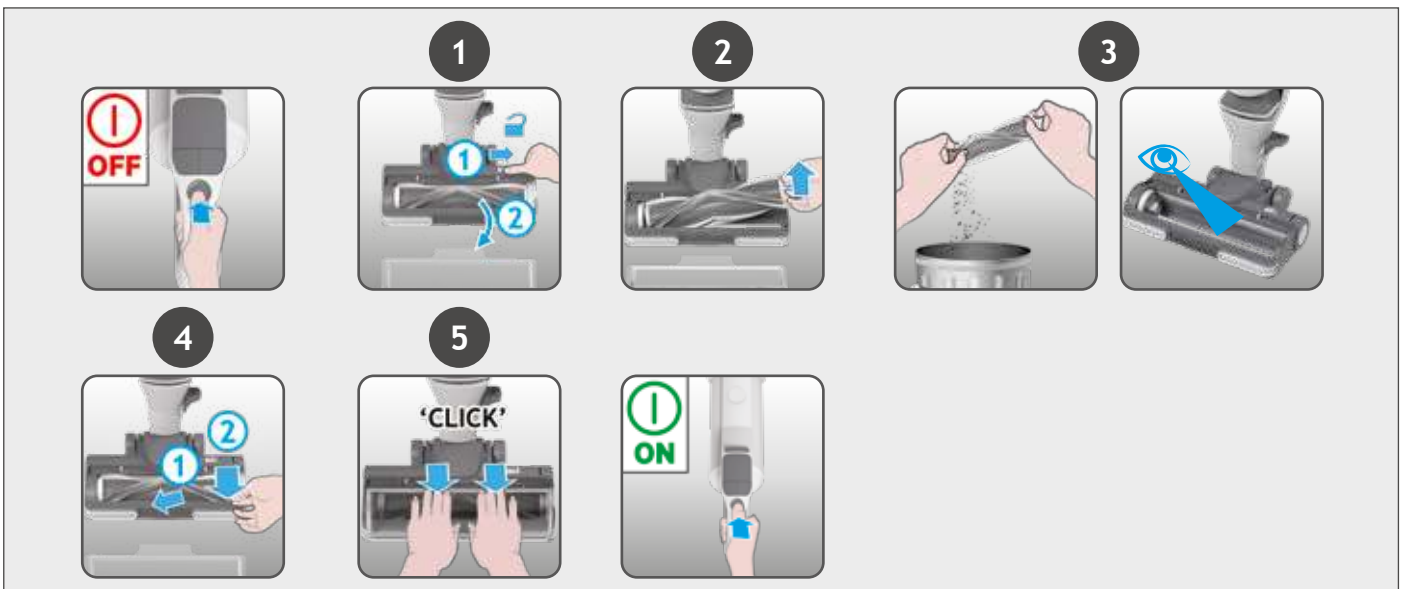

5.2 2in1 REINIGINGSFILTER

Het is aanbevolen om uw filters na iedere 5 keer ledigen te wassen.

1. Controleer of uw product uitgeschakeld is. Druk op de handontgrendelingsknop en verwijder de handeenheid van het hoofdgedeelte.
2. Trek de 2in1-filter uit het hoofdgedeelte.
3. Verwijder de externe spons en was de twee delen apart in lauw water en laat 24 uur drogen.
4. Zet opnieuw in elkaar wanneer deze helemaal droog is en bevestig deze weer aan het product.
5. Plaats de handeenheid opnieuw in het hoofdgedeelte en plaats eerst de voorkant en vervolgens de achterkant.

OPMERKING: Gebruik geen heet water of schoonmaakmiddelen bij het reinigen van het filter. In het onwaarschijnlijke geval dat het filter beschadigd raakt, gebruik dan een echte Hoover filter voor vervanging.



1. Leeg de stofbak in een vuilnisbak en druk op de ontgrendelingsknop van de minibak.
2. Druk op de ontgrendelingsknop van de minibak en verwijder de handeenheid uit de minibak.
3. Trek de filter uit de minibak.
4. Was de filter in lauwwarm water en laat deze 24 uur drogen.
5. Zet opnieuw in elkaar wanneer deze helemaal droog is en bevestig deze weer aan het product.

OPMERKING: Gebruik geen heet water of schoonmaakmiddelen bij het reinigen van het filter. In het onwaarschijnlijke geval dat het filter beschadigd raakt, gebruik dan een echte Hoover filter voor vervanging.

BELANGRIJK: Voor een optimale werking altijd je filters schoon houden. We raden aan om de filters minimaal één keer per maand te wassen.

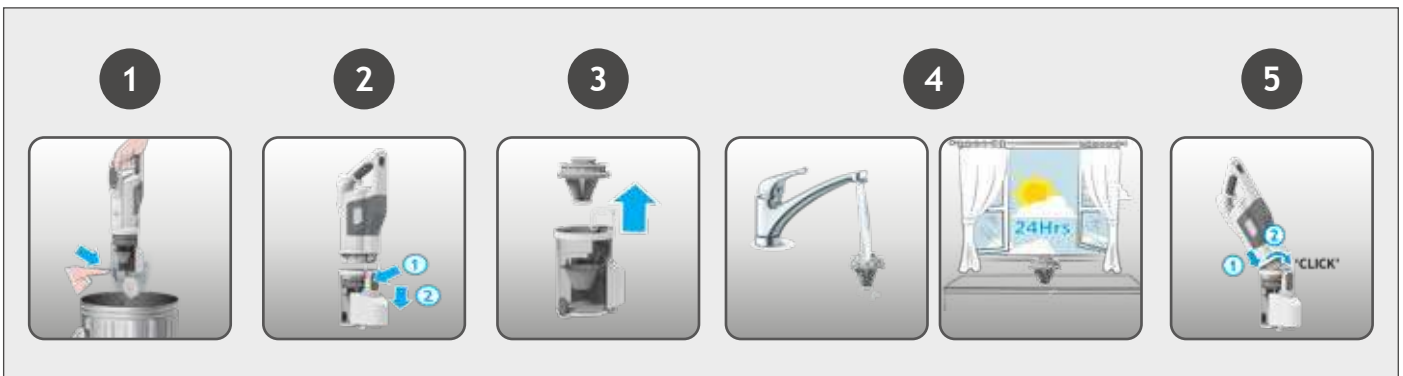

5.4 MINI POWER MONDSTUK*

1. Schakel uw product uit.
2. Verwijder het elektrische minimondstuk van uw product en draai het om.
3. Maak de borstelvergrendeling los met een muntstuk en verwijder de borstel.
4. Verwijder verstrengelde vezels of vuil uit de borstel.
5. Kijk in de zuigmond en verwijder eventueel vuil.
6. Plaats de borstel terug in het mondstuk en vergrendel hem op zijn plek met een muntstuk.



Als uw product nog steeds werkt maar weinig of geen zuigkracht heeft, dan heeft u misschien met een opstopping te maken.

Volg alle onderhoudsinstructies in secties 7.1, 7.2 en 7.3.

Daarbovenop dient u ook de volgende zones van uw product controleren op vuil of opstoppingen:

1. Schakel uw product uit.
2. Scheid het vloermondstuk, het hoofdgedeelte en de handeenheid volgens eerdere instructies.
3. Verwijder het zuigmondvenster en de borstel uit de zuigmond zoals beschreven in de eerdere instructies.
4. Zet de hals van de zuigmond recht en controleer op vuil of verstoppingen. Maak vrij indien nodig.
5. Controleer visueel de invoerzone van de handgreep op vuil of verstoppingen en maak vrij indien nodig.
6. Controleer visueel beide uiteinden van het hoofdgedeelte, metaalgaas en luchtinlaat en verwijder vuil of obstakels.

Zet uw product weer in elkaar.

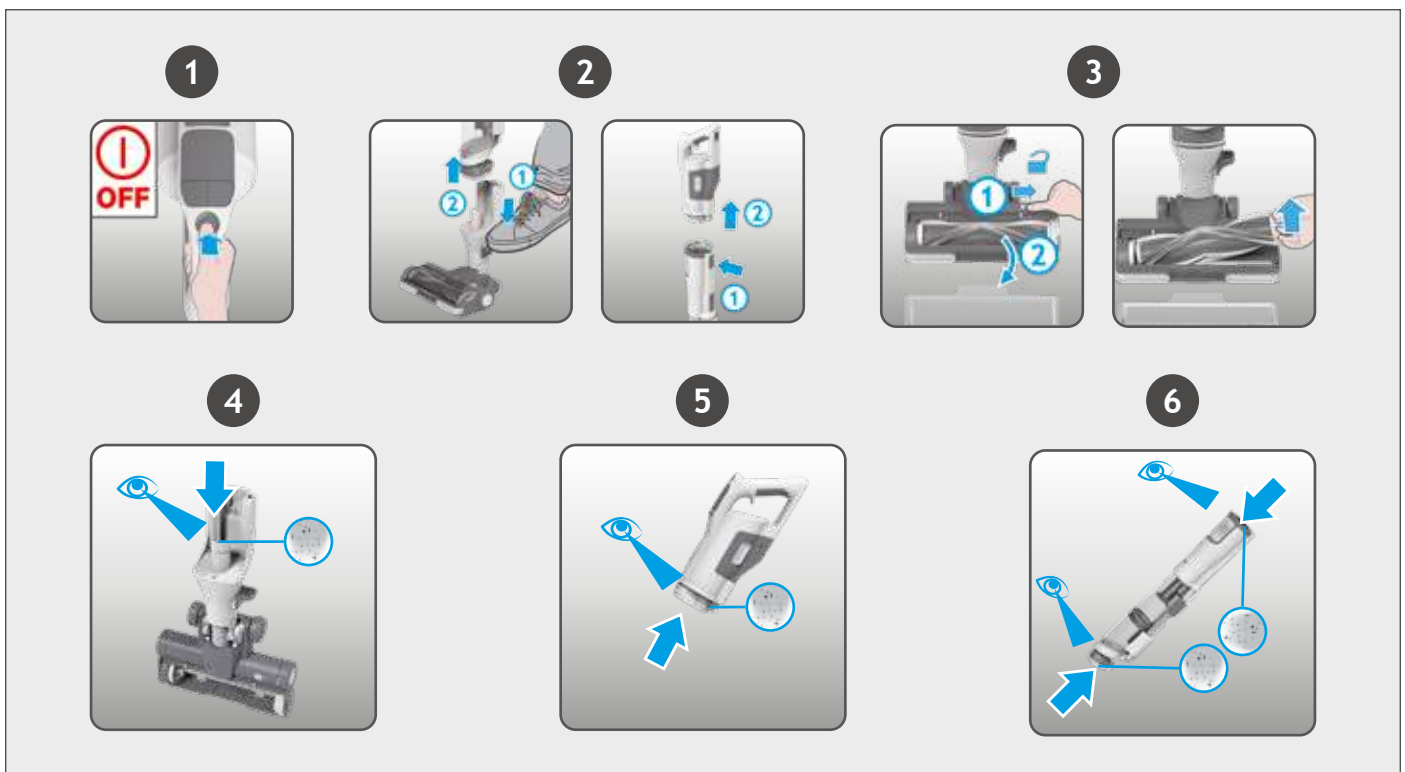

6. BELANGRIJKE INFORMATIE

Originele reserveonderdelen en toebehoren van Hoover

Gebruik uitsluitend originele reserveonderdelen van Hoover. Deze zijn verkrijgbaar bij uw Hoover dealer. Als u onderdelen bestelt, vermeld dan altijd het modelnummer.

KWALITEIT

De fabrieken van Hoover zijn op onafhankelijke wijze getest op kwaliteit. Onze producten worden vervaardigd aan de hand van een kwaliteitssysteem dat voldoet aan de vereisten van ISO 9001.

JOUW GARANTIE

















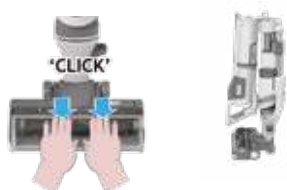

De garantievoorwaarden voor dit toestel worden bepaald door onze vertegenwoordiger in het land waar het toestel wordt verkocht. Details omtrent deze voorwaarden zijn verkrijgbaar bij de dealer waar u het toestel hebt gekocht. Wanneer u aanspraak wilt maken op deze garantie, dan moet u het verkoop- of ontvangstbewijs voorleggen.

2 JAAR GARANTIE OP DE BATTERIJ

BELANGRIJK: De batterij van deze reiniger heeft een garantie van twee jaar vanaf de aankoopdatum. Na 2 jaar moet de klant de kosten van een nieuwe batterij voor zijn rekening nemen.

Wijzigingen zijn zonder voorafgaande kennisgeving mogelijk.

Hieronder vindt u een lijst van foutcodes die uw product zal identificeren en weergeven op het leddisplay als uw product problemen heeft, met de mogelijke oplossingen:

FOUT-CODE	FOUT EN OPLOSSING	
	<p>E0 geeft aan dat de handeenheid of het hoofdgedeelte niet in de juiste positie zit. Controleer of de handeenheid en het hoofdgedeelte correct in elkaar zijn gezet.</p>	
	<p>Controleer of er verstoppingen in het mondstuk zijn. Ga naar sectie 7.1 en voer ALLE onderhoudstaken uit. Schakel uw product uit en wacht 20 minuten en start het opnieuw op. Als het probleem aanhoudt, is er een technisch probleem met de motor, neem dan contact op met uw lokale Hoover servicecentrum.</p>	
	<p>Er is een technisch probleem met het batterijpakket. Verwijder de batterij uit uw product en neem contact op met uw lokale Hoover-servicecentrum.</p>	
	<p>Controleer of het mondstukvenster correct is gemonteerd of het hoofdgedeelte in de juiste positie staat. Zorg ervoor dat het mondstukvenster correct is geplaatst. Druk het venster voorzichtig naar beneden om het stevig vast te klikken. Schakel uw product uit en wacht 20 minuten en start het opnieuw op. Controleer of het hoofdgedeelte correct in elkaar is gezet.</p>	
	<p>Er is een technisch probleem met het hoofdmondstuk. Schakel uw product uit en wacht 20 min. Als het product nog steeds niet werkt, neem dan contact op met uw lokale Hoover-servicecentrum.</p>	
	<p>E5 geeft aan dat er een verstopping in uw product zit. Ga naar sectie 7 en voer ALLE onderhoudstaken uit. Maak de bak leeg, reinig de filters, reinig het mondstuk en de borstel en controleer op verstoppingen.</p>	
	<p>Er is een technisch probleem met de hoofdstofzuiger. Stop het gebruik van het product en neem contact op met uw plaatselijke Hoover servicecentrum.</p>	
	<p>Er is een technisch probleem met de lader. Vergewis u ervan dat u een echte HOOVER-lader gebruikt. Stop het gebruik van uw product en neem contact op met uw lokale Hoover-servicecentrum als het probleem aanhoudt.</p>	
	<p>Er is een technisch probleem met de hoofdstofzuiger. Schakel uw product uit en wacht 20 min. Stop het gebruik van uw product en neem contact op met uw lokale Hoover-servicecentrum als het probleem aanhoudt.</p>	
	<p>E9 geeft aan dat er een verstopping in de mini-turbozuigmond zit. Ga naar sectie 7.4 en voer de betreffende onderhoudstaak uit.</p>	

COMPONENTES PRINCIPAIS:

- A. Botão modo
- B. Unidade portátil
- C. Botão para ligar/desligar
- D. Botão Turbo
- E. Visor LED
- F. Tomada de montagem de parede
- G. Entrada do carregador de bateria
- H. Indicador LED da bateria
- I. Botão de libertação da bateria
- J. Conjunto de baterias
- K. Botão de libertação manual
- L. Corpo principal
- M. Botão de desdobramento
- N. Botão deslizante esquerdo do contentor de pó
- O. Botão deslizante direito do contentor de pó
- P. Contentor de pó superior
- Q. Contentor de pó inferior
- R. Tampa inferior do recipiente de pó
- S. Corner Genie™
- T. Pega desdobrável do produto
- U. Barra de escova
- V. Acessório para janelas
- W. Escova
- X. Luzes LED na escova
- Y. Pedal de libertação da escova
- Z. Trava de abertura da janela da escova
- AA. Indicador luminoso de estado do bocal
- AB. Fecho de libertação da escova rotativa

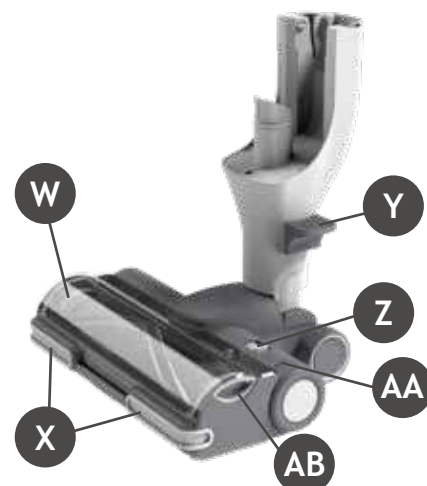
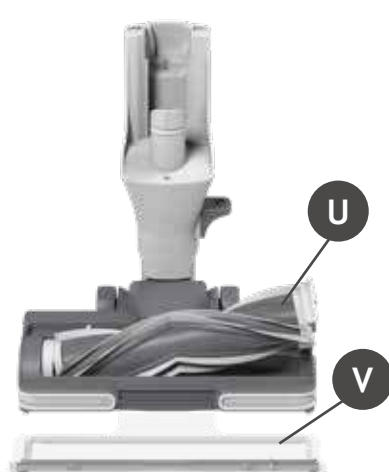
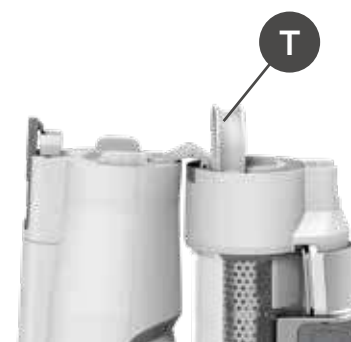
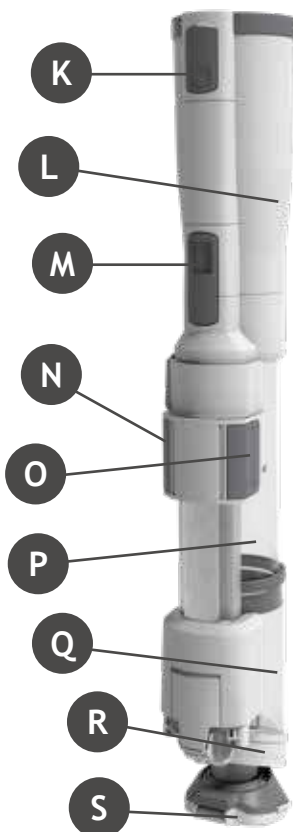
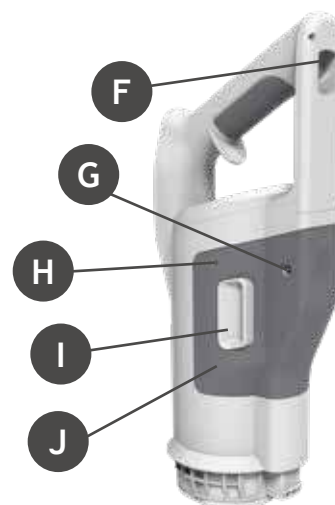
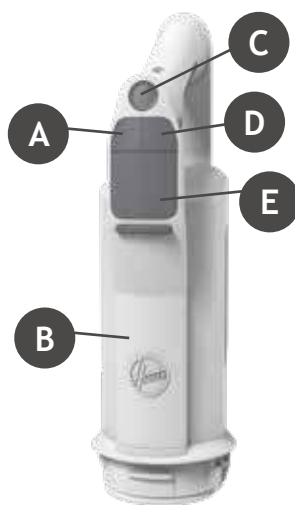

1. APRESENTAÇÃO DO APARELHO

- AC. Botão de libertação do minicontedor
- AD. Minicontedor
- AE. Botão de libertação da aba do minicontedor
- AF. Filtro 2em1
- AG. Carregador
- AH. Parafusos e fixações para montagem na parede
- AI. Mini escova elétrica
- AJ. ACESSÓRIO LONGO PARA CANTOS FLEXÍVEL
- AK. Escova de pó/ acessório de móveis 2-em-1
- AL. Suporte de parede

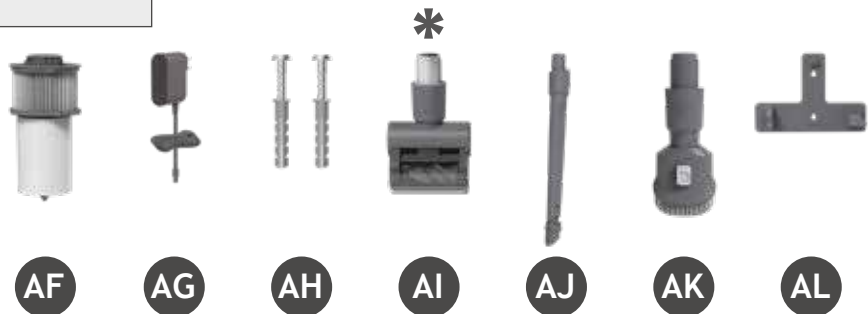
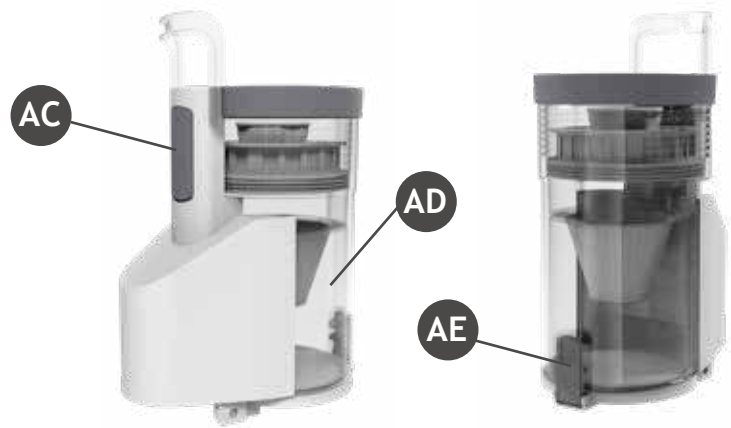

2. PREPARAR O SEU ASPIRADOR

PREPARAR O SEU ASPIRADOR

Remover todas as peças do produto da embalagem e montar o seu produto de limpeza.

1. Desdobre o corpo principal até ouvir o som de “clique” do botão de libertação do corpo principal, que indica que o corpo principal está no local correto.
2. Levante o produto e monte-o no bocal até ouvir um “clique”.
3. Fornecemos um suporte de parede para armazenamento opcional. Fixe a montagem de parede utilizando os parafusos e fixações fornecidos. Em seguida, pendure o produto no suporte de parede.



* Dependendo do seu modelo.

A bateria do seu produto não vem totalmente carregada.

Antes do primeiro uso, carregue-a completamente: tal deve levar cerca de 3,5 horas.

NOTA: Utilize apenas o carregador fornecido com o aspirador para recarregar. É normal que o carregador aqueça enquanto estiver a carregar.

Para a sua conveniência, a bateria pode ser carregada em 2 condições diferentes.

1. Com o produto totalmente montado no modo stick ou localizado na montagem na parede, o estado da bateria será indicado no ecrã LED.
2. Remova a bateria do produto premindo os botões de libertação da bateria e retirando o pacote da bateria em paralelo. Com a bateria removida do produto, o LED da bateria irá piscar de branco ao carregar e ficará BRANCO quando totalmente carregado.

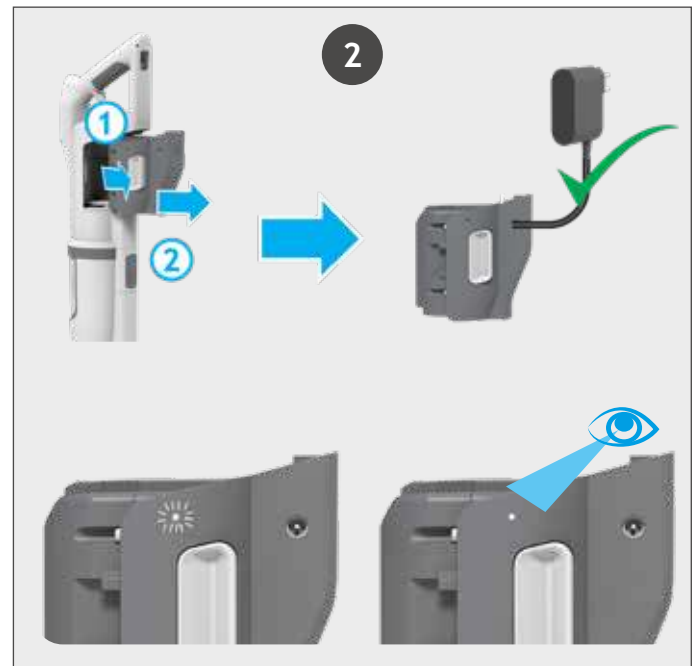
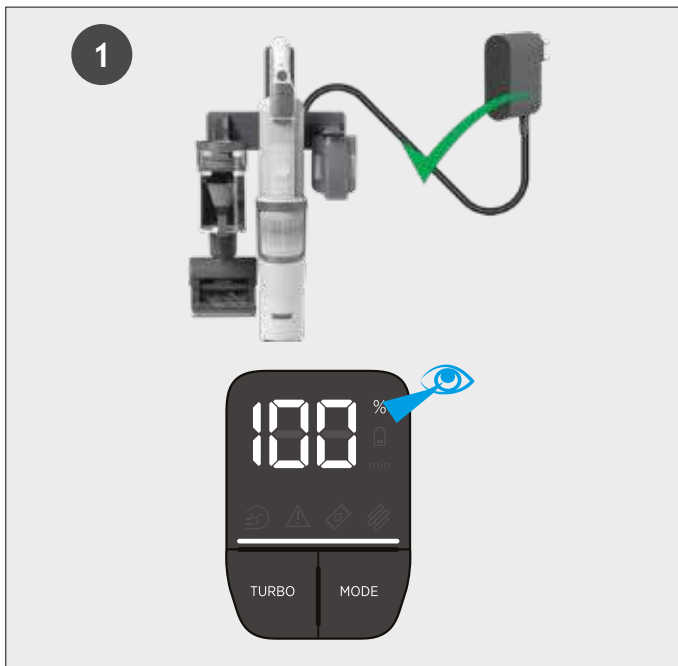

NÍVEL DA BATERIA:

Ao usar o seu produto, o nível de carga em tempo real da sua bateria é indicado no visor LED localizado no dispositivo portátil.

Quando o tempo de execução restante for reduzido para 2 minutos, o ícone da bateria no visor LED começará a piscar.

É recomendável desligar o produto e recarregar a bateria.

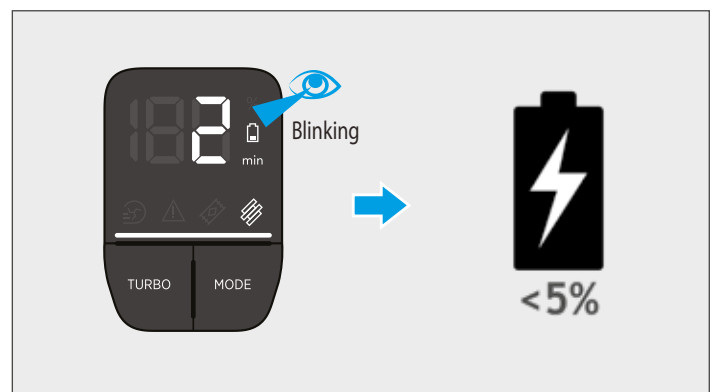

DISPLAY LED

Este aspirador está equipado com um visor LED. Quando o produto está ligado, o visor LED mostra o modo de trabalho, manutenção, erro, informações do estado da bateria.

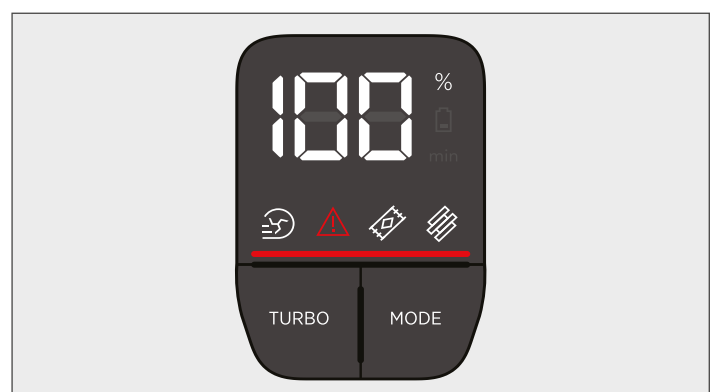

4. UTILIZAR O SEU APARELHO

PT

Existem 3 modos de trabalho diferentes para o seu produto de limpeza.

1. Modo vertical
2. Modo Corner Genie
3. Acima do pavimento /Modo portátil



4.1 MODO VERTICAL

Para usar o produto no modo Stick:

1. Coloque o seu pé no bico e puxe para trás para reclinar o corpo principal.
2. Pressione o botão On/Off para começar a limpeza.

NOTA: As luzes LED da escova estão sempre acesas e a escova rotativa está sempre a girar.

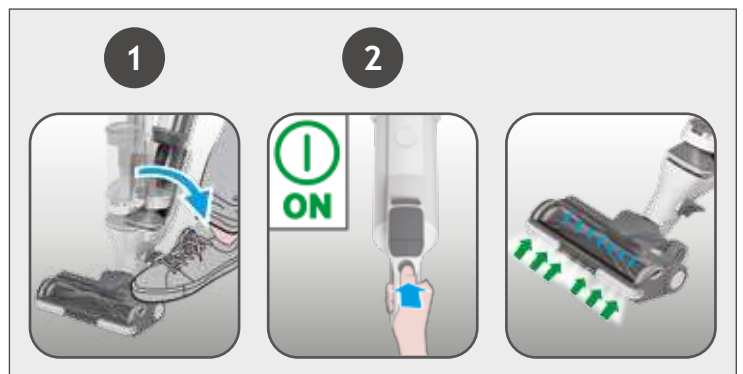

Configurações de controlo:

Pressione o botão MODO para selecionar a superfície do piso desejada, o ícone de exibição de LED PAVIMENTO DURO ou CARPETE irá acender-se para confirmar a sua configuração.



Se precisar de uma limpeza mais profunda ao usar o produto no modo Stick, pressione o botão turbo para aumentar a potência.

O ícone do turbo acenderá no visor LED para confirmar a sua seleção.

Observe que isso reduzirá o tempo de funcionamento da bateria.

Para voltar ao modo padrão, pressione o botão turbo, o ícone no visor será desligado.

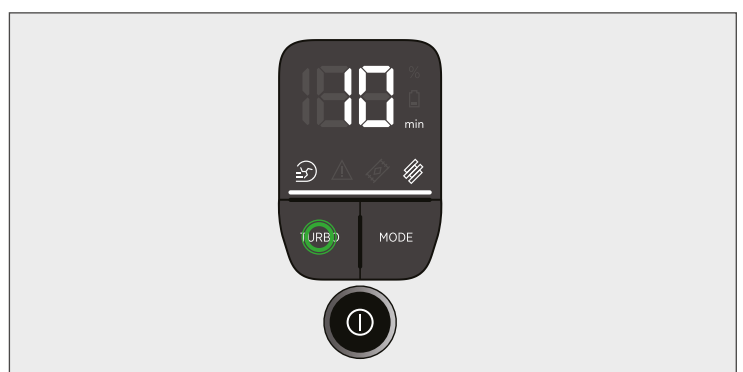

4.2 MODO CORNER GENIE

PT

Para usar o produto no modo Corner Genie:

1. Retire o bocal do corpo principal pressionando o pedal de libertação do bocal e afastando-se.
2. Pressione o botão On/Off para começar a limpeza.

Configurações de controlo:

Se precisar de uma limpeza mais profunda ao usar o produto no modo Corner Genie, pressione o botão turbo para aumentar a potência. O ícone do turbo acenderá no visor LED para confirmar a sua seleção. Observe que isso reduzirá o tempo de funcionamento da bateria.

Para voltar ao modo padrão, pressione o botão turbo, o ícone no visor será desligado.

Observe que o botão Modo está indisponível para seleção no modo Corner Genie.



4.3 ACIMA DO PAVIMENTO /MODO PORTÁTIL

Para usar o produto no modo Acima do piso/Portátil:

1. Pressione o botão de libertação portátil para retirar a unidade portátil.
2. Monte o minicontedor na unidade portátil, inserindo primeiro a parte da frente e depois a parte de trás. Encaixe o acessório desejado na extremidade do minicontedor. Todos os acessórios disponíveis caberão na extremidade da unidade do minicontedor.
3. Pressione o botão On/Off para começar a limpeza.

Configurações de controlo:

Se precisar de uma limpeza mais profunda ao usar o produto no modo Acima do Pavimento ou Portátil, pressione o botão turbo para aumentar a potência. O ícone do turbo acenderá no visor LED para confirmar a sua seleção.

Observe que isso reduzirá o tempo de funcionamento da bateria.

Para voltar ao modo padrão, pressione o botão turbo, o ícone no visor será desligado.

Observe que o botão Modo não está disponível para a sua seleção no modo Acima do piso/Portátil.

Acessórios incluídos

Utensílio longo e flexível para fendas - ideais para aceder a espaços profundos e apertados por cima e por baixo dos móveis.

Ferramentas para fendas - ideais para conseguir chegar a espaços apertados.

Escova para o pó 2EM1 - ideais para limpar superfícies sem danificar nem riscar.

Escova mini turbo* - Ideal para limpar a fundo superfícies têxteis (por exemplo, sofás) e remover pelos de animais.



* Dependendo do seu modelo.

4.4 FUNÇÃO DE ARRUMAÇÃO

PT

Após a utilização, o aspirador tem 2 modos de arrumação convenientes.

1. ARRUMAÇÃO POR MONTAGEM NA PAREDE

O produto é fornecido com um modo de montagem na parede para uma arrumação fácil e conveniente. Utilizando os parafusos fornecidos, fixe o suporte de montagem na parede à parede. Após a utilização do produto, basta colocar o aspirador no devido local.

2. ARMAZENAMENTO COM DOBRAMENTO

Os seus produtos podem ser dobrados quando terminar o trabalho de limpeza para serem armazenados em pequenos espaços. Prima o botão de libertação do corpo principal e rode o corpo principal até o dispositivo portátil tocar no depósito de pó.

O seu produto pode ser transportado usando a pega dobrável. Pegue na pega dobrável e levante o produto.



5. MANUTENÇÃO DO APARELHO

Esvaziar o depósito de pó

1. Desligue o seu produto.
2. Retire o bocal do corpo principal pressionando o pedal de libertação do bocal e afastando-se.
3. Segure o produto sobre um contentor. Pressione os botões deslizantes do contentor de pó e deslize-os até ao fim. A tampa inferior do contentor de pó será libertada automaticamente.
4. Deslize o botão de deslizamento do contentor de pó de novo para a posição original.
5. Feche a aba do compartimento para pó pressionando-a no chão, ouvirá um clique quando estiver completamente encaixado.

NOTA: É recomendado despejar o compartimento para pó depois de cada utilização ou quando o pó estiver até à linha máxima de enchimento.

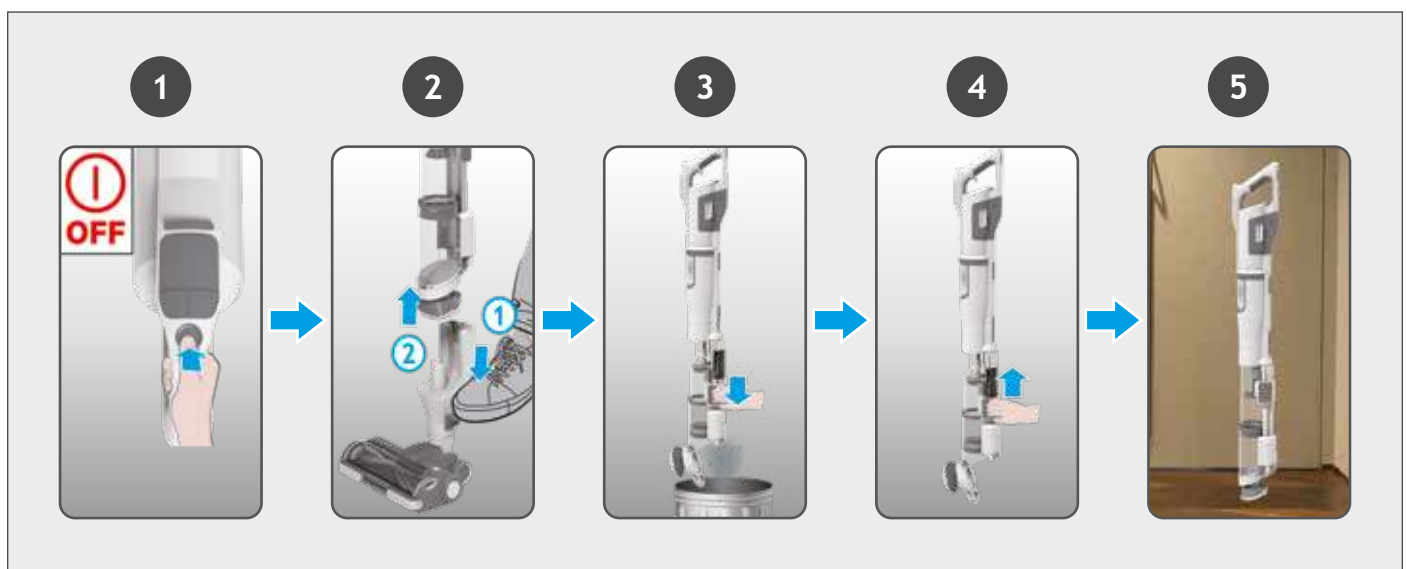

Graças à ANTITORÇÃO, o aspirador Hoover possui um pente integrado que reduz radicalmente o envolvimento do cabelo em torno da barra da escova rotativa. No entanto, se o seu produto de limpeza não estiver a recolher de forma eficiente, a sua escova rotativa poderá ter de ser limpa.

IMPORTANTE: Desligue sempre o aspirador antes de mudar e limpar o agitador.

1. Desbloqueie a trava de libertação da janela da escova deslizando a trava da janela da escova e remova a chave.
2. Usando a trava de libertação da escova rotativa, remova o agitador da escova.
3. Remova qualquer excesso de detritos da barra de escova rotativa. Verifique se há detritos grandes dentro da escova e remova-os. Verifique cuidadosamente se há detritos emaranhados no pente e remova-os.
4. Reinstale o agitador na escova, certificando-se de que a trava esteja na sua posição. A escova rotativa só pode caber numa direção. Pressione a extremidade ligeiramente para garantir que a barra da escova rotativa esteja no lugar.
5. Feche a janela pressionando a área central da janela até ouvi-la “clicar” no lugar. Verifique se a janela está completamente bloqueada pressionando em ambos os lados.

IMPORTANTE: Certifique-se de que a janela está totalmente fechada. Se a janela do bocal não for remontada corretamente, as luzes LED do bocal piscarão e a luz de estado da escova ficará vermelha.

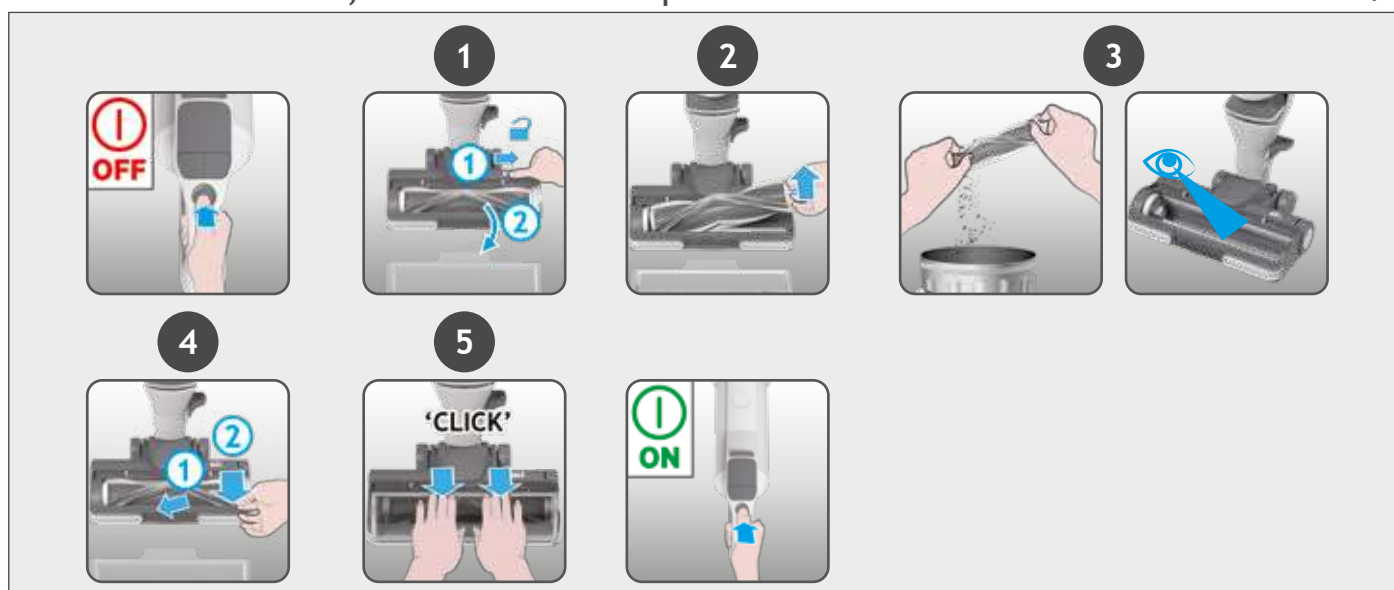

5.2 LIMPEZA DO FILTRO 2EM1

É recomendável lavar os filtros a cada 5 esvaziamentos de contentor.

1. Certifique-se de que o aparelho está desligado. Prima o botão de libertação da unidade portátil e remova a unidade portátil do corpo principal.
2. Retire o conjunto do filtro 2em1 do corpo principal.
3. Retire a esponja externa e lave separadamente as duas partes em água morna e deixe a secar durante 24 horas.
4. Volte a montar assim que estiver completamente seco e volte a colocar no produto.
5. Volte a instalar a unidade portátil no corpo principal, inserindo primeiro a parte da frente e depois a parte de trás.

NOTA: Não utilize água quente nem detergentes para limpar os filtros. Na eventualidade de os filtros ficarem danificados, substitua-os apenas por peças originais Hoover.



5.3 LIMPEZA DO MINICONTENTOR E DO SEU FILTRO

PT

1. Esvazie o contentor do lixo sobre um caixote do lixo pressionando o botão de libertação da aba do minicontentor do lixo.
2. Prima o botão de libertação do minicontentor e retire a unidade portátil do minicontentor.
3. Retire o conjunto do filtro do minicontentor.
4. Lave o filtro em água morna e deixe secar durante 24 horas.
5. Volte a montar assim que estiver completamente seco e volte a colocar no produto.

NOTA: Não utilize água quente nem detergentes para limpar os filtros. Na eventualidade de os filtro ficarem danificados, substitua-os apenas por peças originais Hoover.

IMPORTANTE: Para um desempenho ideal, mantenha o filtro sempre limpo. Recomendamos que lave o filtro mensalmente.



5.4 MINI ESCOVA ELÉTRICA*

1. Desligue o seu produto.
2. Retire a mini escova de alimentação do produto e vire.
3. Com uma moeda, abra a trava de libertação da escova rotativa e remova a escova rotativa.
4. Com uma tesoura, remova quaisquer fibras emaranhadas ou detritos da barra de escova rotativa.
5. Olhe para dentro da escova e remova quaisquer detritos.
6. Reinstale o agitador na escova e, usando uma moeda, trave na posição.

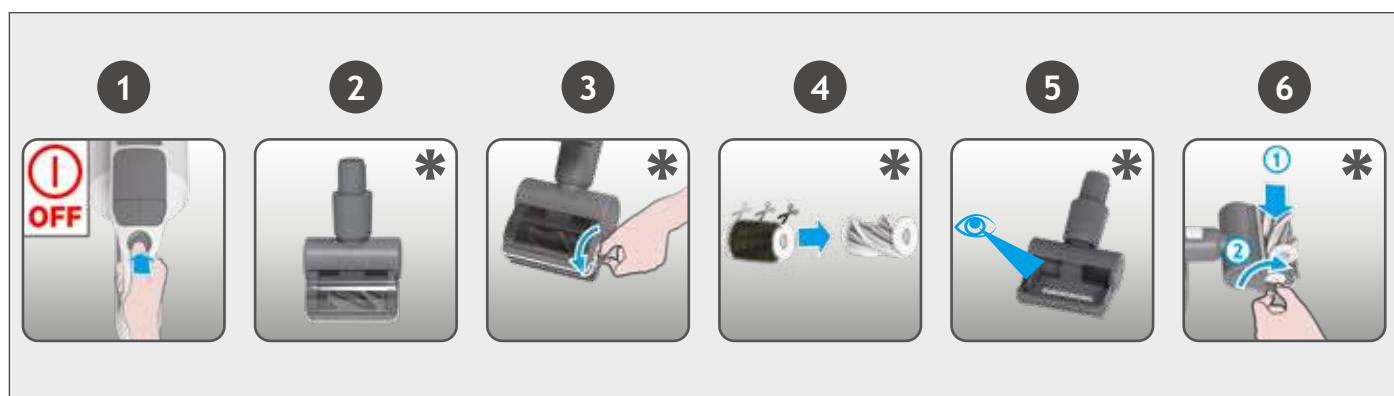

* Dependendo do seu modelo.

Se o seu produto ainda estiver a funcionar, mas tiver baixa ou nenhuma sucção, pode ter um bloqueio. Execute todas as instruções de manutenção incluídas nas secções 7.1, 7.2 e 7.3. As seguintes áreas adicionais do seu produto também devem ser verificadas quanto a detritos ou bloqueios:

1. Desligue o seu produto.
2. Separe a escova do pavimento, a estrutura principal e a unidade portátil de acordo com as instruções anteriores.
3. Remova a janela da escova e o agitador da escova de acordo com as instruções anteriores.
4. Posicione o gargalo da escova verticalmente e inspecione visualmente se há detritos ou obstruções e limpe.
5. Verifique visualmente a área de conexão de entrada portátil para quaisquer detritos ou obstruções e limpe.
6. Verifique visualmente ambas as extremidades do corpo principal, malha de metal e entrada de ar e remova quaisquer detritos ou obstruções.

Volte a montar o seu produto.

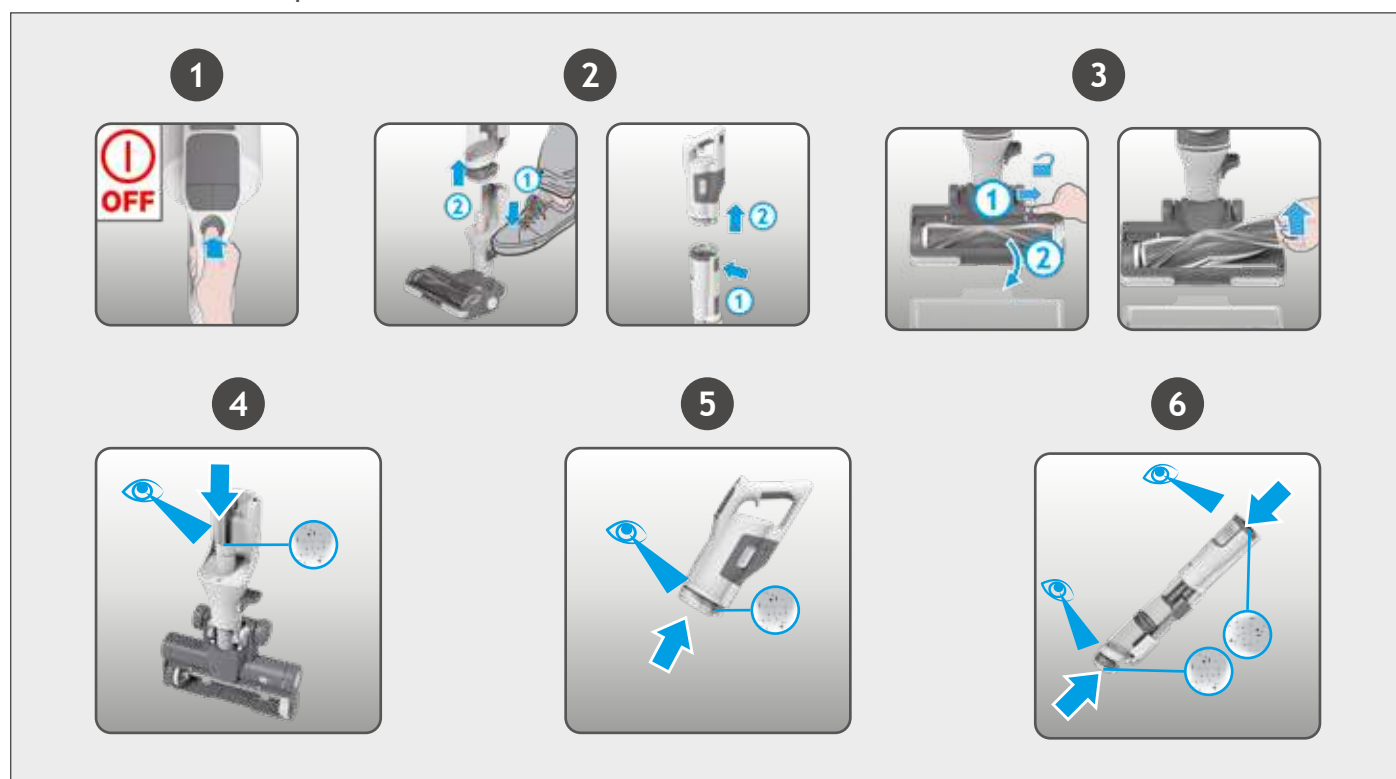

6. INFORMAÇÕES IMPORTANTES

PEÇAS SOBRESSALENTES E CONSUMÍVEIS HOOVER

Substitua sempre as peças por peças sobressalentes Hoover genuínas. Pode obtê-las junto do seu representante local ou diretamente da Hoover. Quando encomendar peças, mencione sempre o número do seu modelo.

QUALIDADE

A qualidade das instalações industriais da Hoover foi avaliada de forma independente. Os nossos produtos são fabricados de acordo com um sistema de qualidade que satisfaz os requisitos da norma ISO 9001.









A SUA GARANTIA

As condições de garantia para este aparelho são as definidas pelo nosso representante no país onde foi vendido. Pode obter detalhes sobre estas condições junto do agente a quem adquiriu o aparelho. A fatura de venda ou o recibo deverão ser entregues quando apresentar uma reclamação ao abrigo dos termos da garantia.

GARANTIA DE 2 ANOS DA BATERIA

IMPORTANTE: A bateria neste aspirador possui uma garantia de 2 anos a partir da data de compra. Após 2 anos, o cliente é responsável pelo custo de uma nova bateria.

A seguir está uma lista de códigos de erro e resoluções que o seu produto identificará e indicará no visor de LED se encontrar problemas no produto:

CÓDIGO DE ERRO	FALHA E RESOLUÇÃO	
	E0 indica que o dispositivo portátil ou o corpo principal não está na posição correta. Controle se o dispositivo portátil e o corpo principal estão montados corretamente.	
	Verifique se existe alguma obstrução na escova. Vá para a secção 7.1 e efetue TODOS os requisitos de manutenção. Desligue o seu produto e espere 20 minutos e depois reinicie. Se o problema persistir, há um problema técnico no motor, entre em contacto com o centro de assistência local da Hoover.	
	Há um problema técnico na bateria. Retire a bateria do produto e entre em contacto com o centro de assistência local da Hoover.	
	Verifique se a janela do bocal está corretamente montada ou se o corpo principal está na posição correta. Certifique-se de que a janela do bico está no lugar certo. Pressione a janela para baixo suavemente para clicar firmemente. Desligue o seu produto e espere 20 minutos e depois reinicie. Verifique se o corpo principal está montado corretamente.	
	Há um problema técnico na escova principal. Desligue o seu produto e espere 20min. Se o produto ainda não funcionar, entre em contacto com o centro de assistência local da Hoover.	
	E5 indica que há um bloqueio no produto. Vá para a secção 7 e efetue TODOS os requisitos de manutenção. Esvazie o contentor, limpe os filtros, limpe o bocal e a escova rotativa e verifique se há bloqueios.	
	Existe um problema técnico na aspiração principal. Pare de utilizar o produto e entre em contacto com o centro de assistência local da Hoover.	
	Há um problema técnico no carregador. Certifique-se de que está a utilizar um carregador HOOVER genuíno. Se o problema persistir, pare de usar o produto e entre em contacto com o centro de assistência local da Hoover.	
	Existe um problema técnico na aspiração principal. Desligue o seu produto e espere 20min. Se o problema persistir, pare de usar o produto e entre em contacto com o centro de assistência local da Hoover.	
	E9 indica que há um bloqueio na escova mini turbo. Vá para a secção 7.4 e execute a tarefa de manutenção indicada.	

COMPONENTES PRINCIPALES:

- A. Botón de modo de potencia
- B. Aspirador de mano
- C. Botón de On/Off
- D. Botón Turbo
- E. Pantalla LED
- F. Toma de pared
- G. Entrada del cargador de batería
- H. Indicador LED de batería
- I. Botón de liberación de la batería
- J. Batería
- K. Botón de extracción del aspirador de mano.
- L. Cuerpo principal
- M. Botón de pliegue
- N. Botón deslizante izquierdo del contenedor de polvo
- O. Botón deslizante derecho del contenedor de polvo
- P. Contenedor de polvo superior
- Q. Contenedor de polvo inferior
- R. Tapa inferior del contenedor de polvo
- S. Corner Genie™
- T. Asa plegable del producto
- U. Barra de cepillo
- V. Ventana del cepillo
- W. Cepillo
- X. LUCES LED EN EL CEPILLO
- Y. Pedal de desbloqueo del cepillo
- Z. Pestillo de liberación de la ventana del cepillo
- AA. Luz indicadora del estado del cepillo
- AB. Pestillo de liberación de la barra de cepillo

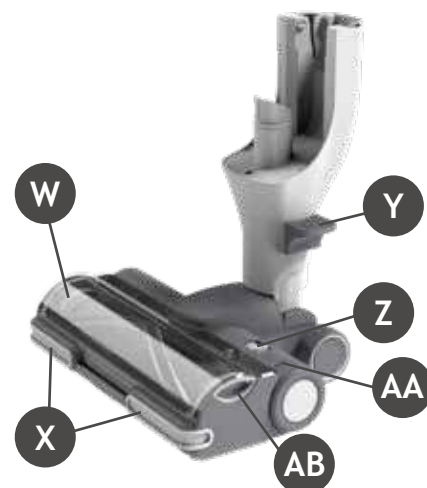
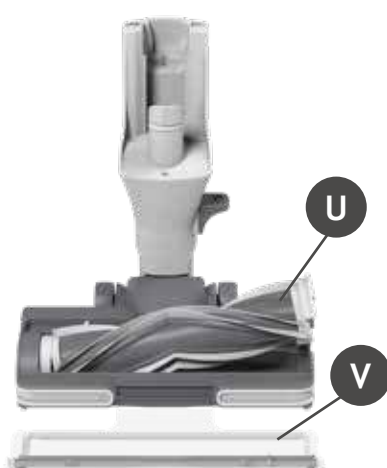
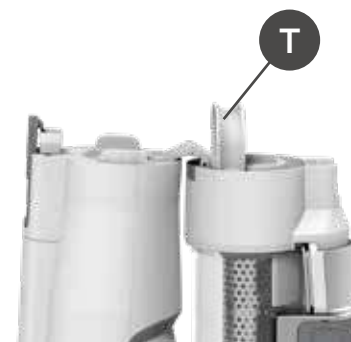
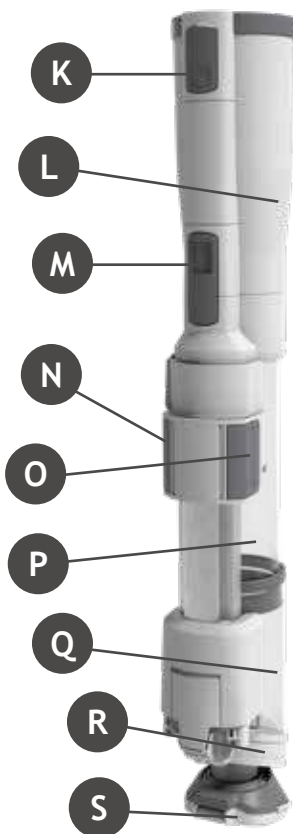
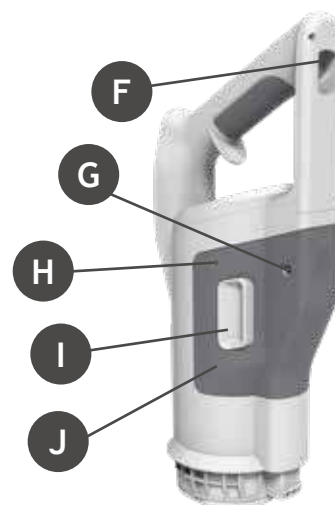

1. INFORMACIÓN SOBRE EL APARATO

- AC. Botón de liberación del mini depósito
- AD. Mini depósito
- AE. Botón de desbloqueo del mini depósito
- AF. Filtro 2en1
- AG. Cargador
- AH. Accesorios y tornillos del soporte de pared
- AI. Cepillo mini turbo
- AJ. Accesorio largo flexible
- AK. Boquilla para polvo/herramienta para muebles 2 en 1
- AL. SOPORTE DE PARED

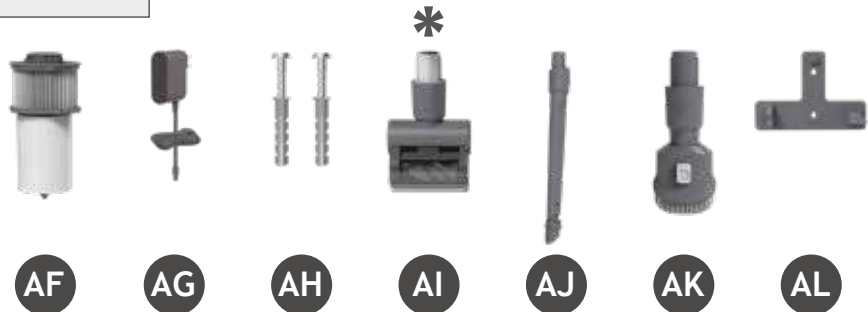
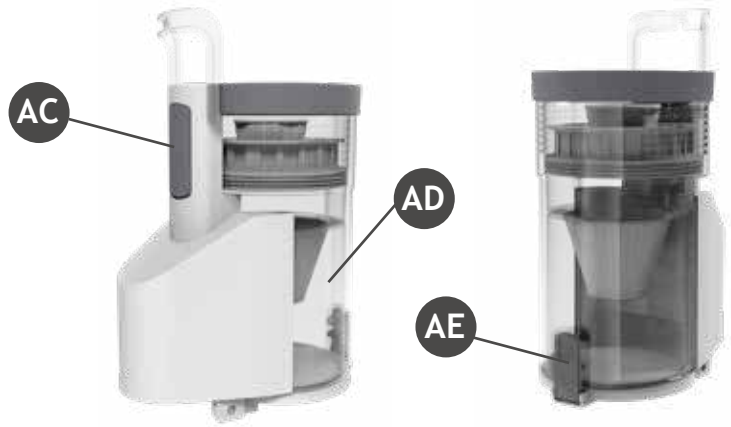

2. PREPARACIÓN DEL ASPIRADOR

PREPARACIÓN DEL ASPIRADOR

Retire del embalaje todas las piezas del producto y monte el aspirador.

1. Despliegue el cuerpo principal hasta que oiga el «clic» del botón de liberación del cuerpo principal que indica que el cuerpo principal está en la posición correcta.
2. Levante el producto y móntelo en el cepillo hasta que oiga un «clic».
3. Proporcionamos un soporte de pared para almacenamiento opcional. Fije el soporte de pared a la pared utilizando los tornillos y las fijaciones suministradas. A continuación, cuelgue el producto en el soporte mural.



* Depende de su modelo.

La batería en el producto no está completamente cargada.

Antes del primer uso, cargue la batería por completo; esto toma alrededor de 3.5 horas.

NOTA: Solo utilice el cargador proporcionado con su aspirador para recargar la batería. Es normal que el cargador esté caliente al tacto mientras se está cargando.

Para su comodidad, la batería puede cargarse en 2 condiciones diferentes.

1. Con el producto totalmente ensamblado en el modo estándar o colocado en el soporte de pared, el estado de la batería se indicará en la pantalla LED.

2. Extraiga la batería del aparato presionando los botones de desbloqueo de la batería y sacando el paquete de batería en paralelo. Con la batería extraída del producto, el LED del paquete de baterías parpadeará en BLANCO y cambiará a BLANCO cuando esté totalmente cargado.

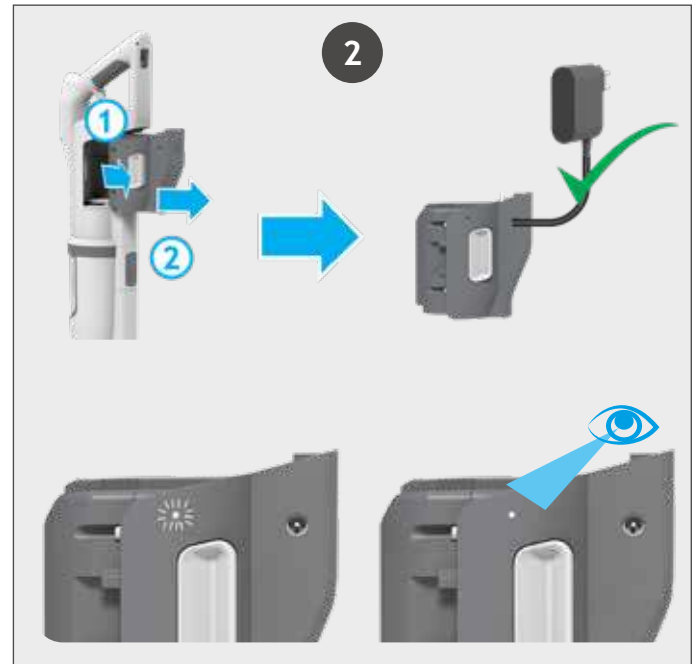

NIVEL DE LA BATERÍA:

Cuando use el producto, el nivel de carga en tiempo real de la batería se indica en la pantalla LED que se encuentra en la unidad portátil.

Cuando el tiempo de funcionamiento restante se reduzca a 2 minutos, el icono de la batería de la pantalla LED comenzará a parpadear.

Se recomienda que apague el producto y recargue la batería.

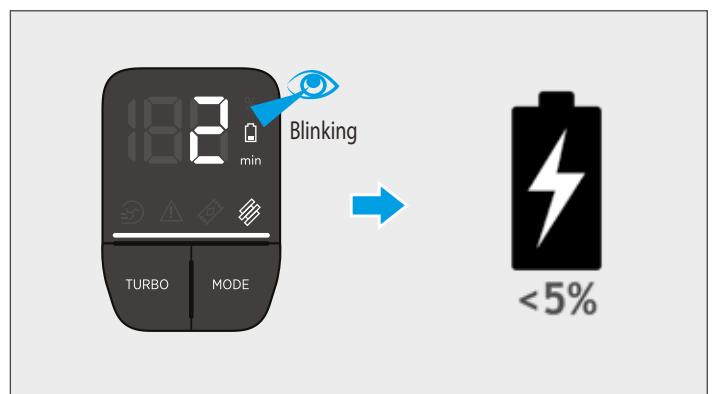

PANTALLA LED

Este aspirador está dotado de una pantalla LED.

Cuando el producto está encendido, la pantalla LED muestra información sobre el modo de trabajo, el mantenimiento, los errores y el estado de la batería.

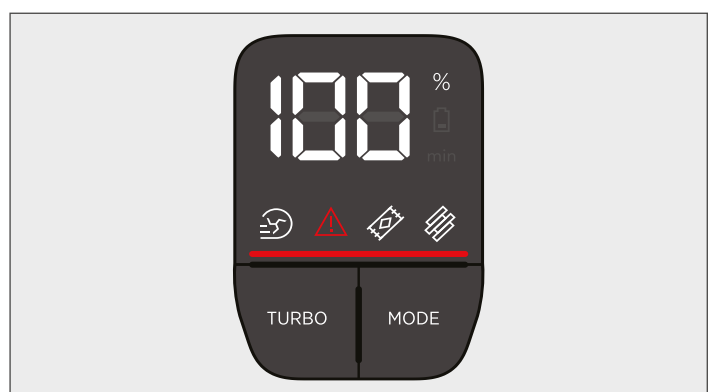

4. USO DEL APARATO

ES

El aparato tiene 3 modos de funcionamiento diferentes.

1. Modo estándar
2. Modo Corner Genie
3. Modo Mano



4.1 MODO ESTÁNDAR

Para usar el producto en modo estándar:

1. Coloque el pie en la boquilla y tire hacia atrás para inclinar el cuerpo principal.
2. Presione el botón de On/Off para comenzar a limpiar.

NOTA: Las luces LED en el cepillo están siempre encendidas y la barra del cepillo siempre está girando.

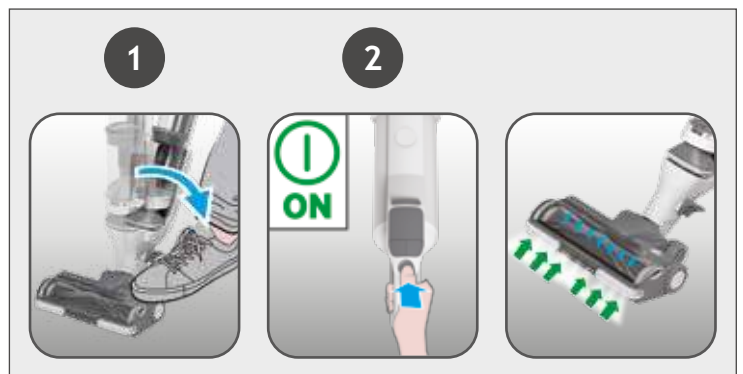

Ajustes de los controles:

Presione el botón MODE (MODO) para seleccionar la superficie de suelo deseada, el icono de la pantalla LED de HARD FLOOR (SUELOS DUROS) o CARPET (ALFOMBRAS) se iluminará para confirmar su selección.



Si requiere una limpieza más profunda cuando use el producto en modo estándar, presione el botón turbo para aumentar la potencia.

El icono de turbo se iluminará en la pantalla LED para confirmar su selección.

Tenga en cuenta que esto reducirá el tiempo de funcionamiento de la batería.

Para volver al modo estándar, presione el botón turbo; el icono en la pantalla se apagará.

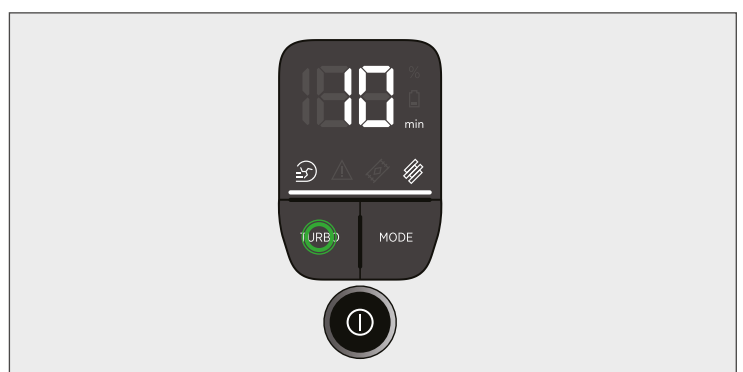

4.2 MODO CORNER GENIE

ES

Para utilizar su producto en modo Corner Genie:

1. Retire el cepillo del cuerpo principal presionando el pedal de desbloqueo del cepillo y tirando hacia fuera.
2. Presione el botón de On/Off para comenzar a limpiar.

Ajustes de los controles:

Si requiere una limpieza más profunda cuando use el producto en modo Corner Genie, presione el botón turbo para aumentar la potencia. El icono de turbo se iluminará en la pantalla LED para confirmar su selección.

Tenga en cuenta que esto reducirá el tiempo de funcionamiento de la batería.

Para volver al modo estándar, presione el botón turbo; el icono en la pantalla se apagará.

Tenga en cuenta que el botón Modo no está disponible para su selección en el modo Corner Genie.

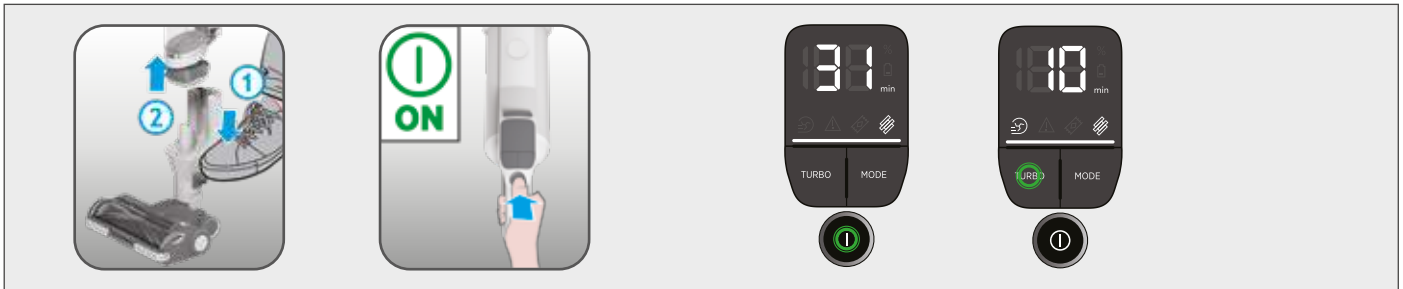

4.3 MODO MANO

Para usar el producto en modo Mano:

1. Pulse el botón de extracción del aspirador de mano para retirarlo.
2. Monte el mini depósito en la unidad portátil insertando primero la parte delantera y luego la trasera. Coloque el accesorio deseado en el extremo del mini depósito. Todos los accesorios disponibles encajarán en el extremo de la unidad del mini depósito.
3. Presione el botón de On/Off para comenzar a limpiar.

Ajustes de los controles:

Si requiere una limpieza más profunda cuando use el producto en modo sobre el suelo o portátil, presione el botón turbo para aumentar la potencia. El icono de turbo se iluminará en la pantalla LED para confirmar su selección.

Tenga en cuenta que esto reducirá el tiempo de funcionamiento de la batería.

Para volver al modo estándar, presione el botón turbo; el icono en la pantalla se apagará.

Tenga en cuenta que el botón Modo no está disponible para su selección en el modo Mano.

Accesorios incluidos

Accesorio largo y flexible - ideal para acceder a espacios estrechos y profundos por encima y por debajo de los muebles.

Accesorios para rincones - ideal para espacios estrechos.

Accesorio para polvo 2 en 1 - ideal para limpiar superficies sin dañarlas o rayarlas.

Minicepillo motorizado* - Ideal para la limpieza profunda de superficies de tejido (por ej. sofás) y la eliminación de pelo de animales domésticos.



* Depende de su modelo.

4.4 FUNCIÓN ALMACENAMIENTO

ES

Después del uso, el aspirador tiene dos cómodos métodos de almacenamiento.

1. ALMACENAMIENTO CON EL SOPORTE DE PARED

El aparato se suministra con un soporte de pared para un almacenamiento fácil y cómodo. Fije el soporte de pared a la pared utilizando los tornillos suministrados. Después de utilizar el aspirador, simplemente colóquelo en su lugar.

2. ALMACENAMIENTO PLEGABLE

Sus productos se pueden plegar cuando termine el trabajo de limpieza para guardarlos en espacios reducidos. Pulse el botón de liberación del cuerpo principal y gire el cuerpo principal hasta que la empuñadura toque el contenedor de polvo. Puede transportar su producto utilizando el asa plegable. Agarre el asa plegable y levante el producto.



5. MANTENIMIENTO DEL APARATO

Vaciado del depósito de polvo

1. Apague el producto.
2. Retire el cepillo del cuerpo principal presionando el pedal de desbloqueo del cepillo y tirando hacia fuera.
3. Sostenga el producto sobre un cubo de basura. Presione los botones deslizantes del cubo de basura y deslícelos hasta el final. La tapa inferior del contenedor de polvo se liberará automáticamente.
4. Deslice el botón deslizante del contenedor de polvo hasta su posición original.
5. Cierre la tapa del depósito de suciedad presionándola contra el suelo, oirá un clic cuando esté completamente bloqueada.

NOTA: Se recomienda vaciar el depósito de suciedad después de cada uso o cuando la suciedad llegue a la línea de llenado máximo.

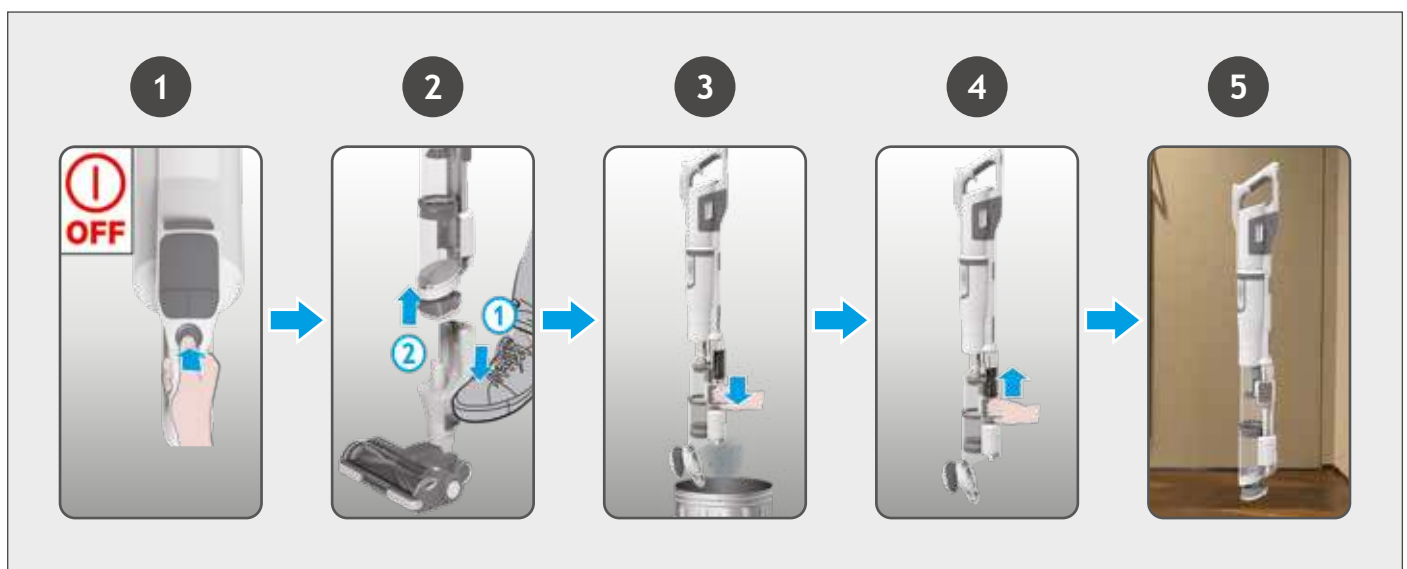

Gracias al ANTI-ENREDOS, su aspiradora Hoover incluye un peine integrado que reduce radicalmente los cabellos que se enredan alrededor de la barra del cepillo. Sin embargo, si su aspirador no aspira correctamente, es posible que deba limpiar la barra del cepillo.

IMPORTANTE: Apague siempre el aspirador antes de cambiar o limpiar el rodillo.

1. Desbloquee la ventana del cepillo al deslizar el pestillo de liberación de la ventana del cepillo y retírela.
2. Use el pestillo de liberación de la barra del cepillo y extraiga la barra del cepillo.
3. Retire cualquier exceso de desechos de la barra del cepillo. Revise si hay desechos grandes y, de haberlos, quítelos del interior de la boquilla. Revise con cuidado y quite cualquier desecho enredado en el peine.
4. Vuelva a colocar la barra del cepillo en la boquilla y asegúrese de que el pestillo esté en su lugar. La barra del cepillo solo puede encajar en una dirección. Presione ligeramente el extremo para asegurarse de que la barra del cepillo está en su sitio.
5. Cierre la ventana presionando la zona central de la misma hasta que oiga que hace “clic” al encajar en su sitio. Compruebe que la ventana está completamente bloqueada presionando en ambos lados.

IMPORTANTE: Asegúrese de que la ventanilla esté totalmente cerrada. Si la ventana del cepillo no se vuelve a montar correctamente, las luces LED de la boquilla parpadearán y la luz de estado de la barra de cepillos se volverá roja.

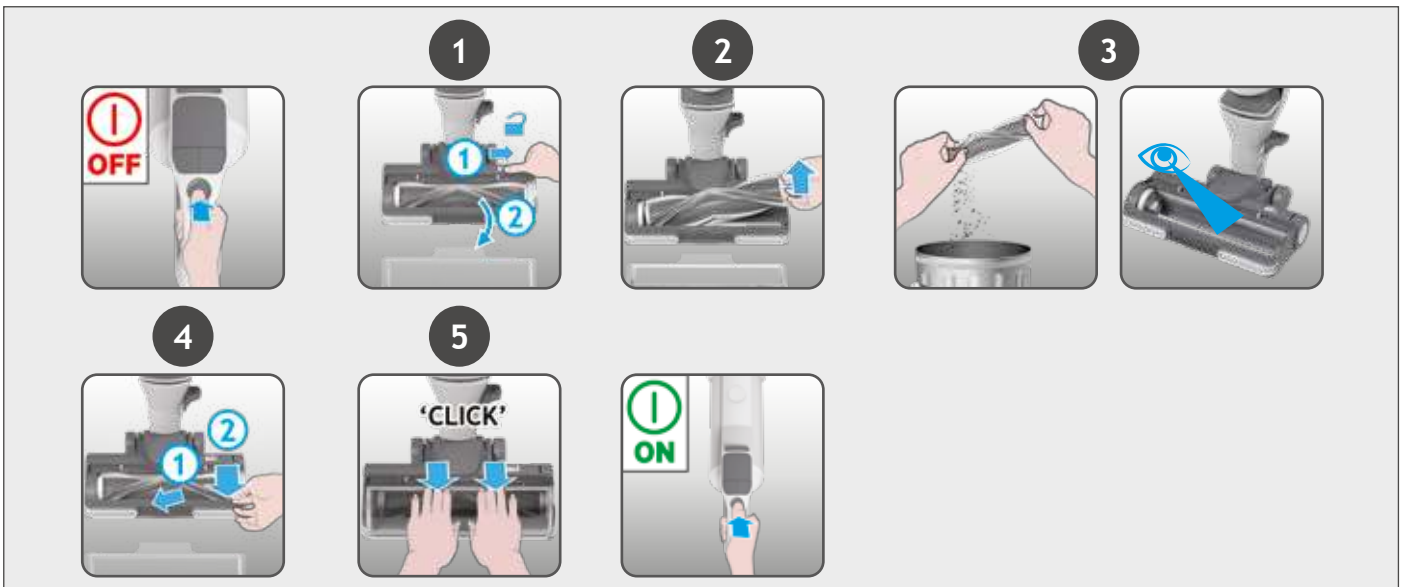

5.2 LIMPIEZA DEL FILTRO 2EN1

Se recomienda lavar los filtros después de vaciar 5 veces el depósito.

1. Asegúrese de que el aparato esté apagado. Presione el botón de desbloqueo de la unidad portátil y extraiga la unidad portátil del cuerpo principal.
2. Extraiga el conjunto del filtro 2en1 del cuerpo principal.
3. Retire la esponja externa y lave por separado las dos partes en agua tibia y deje secar durante 24 horas.
4. Colóquelo de nuevo en el aspirador una vez esté completamente seco.
5. Vuelva a colocar la unidad portátil en el cuerpo principal, insertando primero la parte delantera y luego la trasera.

NOTA: No utilice agua caliente o detergentes para limpiar el filtro. En el caso poco probable de que el filtro se dañe, utilice un repuesto original Hoover.



5.3 LIMPIEZA DEL MINIDEPÓSITO Y DE SU FILTRO

ES

1. Vacíe el contenedor de polvo sobre un cubo de basura presionando el pulsador de desbloqueo de la tapa del minidepósito.
2. Pulse el botón de liberación del minidepósito y extraiga la unidad portátil del minidepósito.
3. Extraiga el conjunto del filtro del minidepósito.
4. Lave el filtro con agua tibia y déjelo secar durante 24 horas.
5. Colóquelo de nuevo en el aspirador una vez esté completamente seco.

NOTA: No utilice agua caliente o detergentes para limpiar el filtro. En el caso poco probable de que el filtro se dañe, utilice un repuesto original Hoover.

IMPORTANTE: Para obtener un rendimiento óptimo, mantenga siempre limpios los filtros. Le recomendamos que lave los filtros una vez al mes.



5.4 CEPILLO MINI TURBO*

1. Apague el producto.
2. Retire el cepillo mini turbo del producto y voltéela.
3. Con una moneda, abra el cierre de la barra del cepillo y retire la barra del cepillo.
4. Con unas tijeras corte las fibras o desechos enredados en la barra del cepillo.
5. Mire al interior de la boquilla y retire cualquier desecho.
6. Vuelva a colocar la barra del cepillo en la boquilla y use una moneda para bloquearla en su posición.



* Depende de su modelo.

Si el producto sigue funcionando, pero tiene poca o nada de succión, es posible que tenga una obstrucción.

Lleve a cabo todas las instrucciones del mantenimiento que se proporcionan en las secciones 7.1, 7.2 y 7.3. Las siguientes áreas adicionales de su producto también deben revisarse para verificar si tienen desechos u obstrucciones:

1. Apague el producto.
 2. Separe la boquilla para suelo, el cuerpo principal y la unidad portátil siguiendo las instrucciones anteriores.
 3. Retire la ventanilla del cepillo y la barra del cepillo según las instrucciones anteriores.
 4. Coloque el cuello de la boquilla de manera vertical y verifique visualmente si hay desechos u obstrucciones y despéjelos.
 5. Revise visualmente el área de conexión de la entrada de la parte mano portátil para verificar si hay desechos u obstrucciones y despéjelos.
 6. Compruebe visualmente ambos extremos del cuerpo principal, la malla metálica y la entrada de aire y elimine cualquier resto u obstrucción.
- Vuelva a ensamblar el producto.

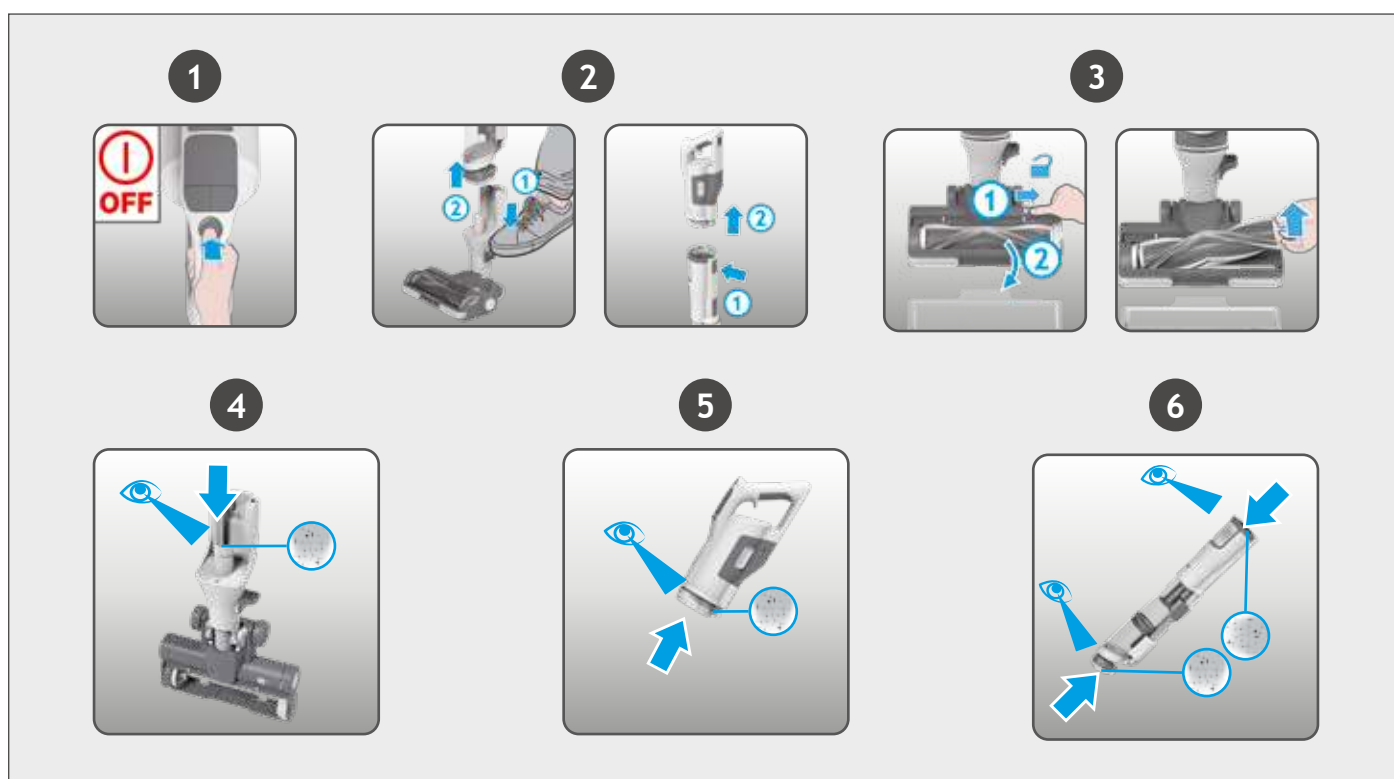

6. INFORMACIÓN IMPORTANTE

Piezas de repuesto y consumibles de Hoover

Utilice siempre piezas de repuesto originales de Hoover. Puede adquirirlas a través de su Servicio Técnico Oficial de Hoover. Cuando realice pedidos de piezas, indique siempre el número de serie del producto.

CALIDAD

Las fábricas de Hoover han sido sometidas a inspecciones de calidad independientes. Nuestros productos se fabrican de conformidad con un sistema de calidad que cumple los requisitos de la norma ISO 9001.

SU GARANTÍA





















Las condiciones de garantía para este aparato vienen definidas por nuestro representante en el país de venta. Puede obtener los detalles acerca de estas condiciones en el establecimiento donde haya comprado este aparato. Debe mostrarse la factura de compra o el tiquet al hacer alguna reclamación en virtud de las condiciones de garantía.

GARANTÍA DE 2 AÑOS DE LA BATERÍA

IMPORTANTE: La batería de este aspirador tiene una garantía de 2 años a partir de la fecha de compra. Después de 2 años el coste de una nueva batería está a cargo del cliente.

Sujeto a cambios sin previo aviso.

La siguiente es una lista de códigos de error y las soluciones que el producto identificará e indicará en la pantalla LED en caso de que el producto tenga problemas:

CÓDIGO DE ERROR	FALLO Y SOLUCIÓN	
	E0 indica que el mango o el cuerpo principal no están en la posición correcta. Compruebe si el mando portátil y el cuerpo principal están correctamente ensamblados.	
	Verifique si hay alguna obstrucción en la boquilla. Vaya a la sección 7.1 y lleve a cabo TODOS los requisitos de mantenimiento. Apague su producto y espere 20 minutos, después reinicielo. Si el problema persiste, existe un problema técnico en el motor, comuníquese con su centro de servicio local de Hoover.	
	Hay un problema técnico en el paquete de baterías. Extraiga la batería del producto y comuníquese con su centro de servicio local de Hoover.	
	Compruebe si la ventana del cepillo está correctamente montada o si el cuerpo principal está en la posición correcta. Asegúrese de que la ventana del cepillo esté correctamente en su lugar. Presione suavemente la ventanilla hacia abajo para que quede bien encajada. Apague su producto y espere 20 minutos, después reinicielo. Compruebe si el cuerpo principal está correctamente ensamblado.	
	Hay un problema técnico en el cepillo principal. Apague el producto y espere 20 minutos. Si el producto sigue sin funcionar, comuníquese con su centro de servicio local de Hoover.	
	E5 indica que hay una obstrucción en el producto. Vaya a la sección 7 y lleve a cabo TODOS los requisitos de mantenimiento. Vacíe el depósito, limpie los filtros, limpie el cepillo y la barra de cepillo y compruebe si hay obstrucciones.	
	Hay un problema técnico en el aspirador principal. Deje de utilizar su producto y póngase en contacto con su centro de servicio Hoover local.	
	Hay un problema técnico en el cargador. Asegúrese de usar un cargador original de Hoover. Si el problema continúa, suspenda el uso del producto y comuníquese con su centro de servicio local de Hoover.	
	Hay un problema técnico en el aspirador principal. Apague el producto y espere 20 minutos. Si el problema continúa, suspenda el uso del producto y comuníquese con su centro de servicio local de Hoover.	
	E9 indica que hay una obstrucción en el cepillo mini-turbo. Vaya a la sección 7.4 y lleve a cabo los pasos de mantenimiento que se indican.	

HOVEDKOMPONENTER:

- A. Tilstand knap
- B. Håndstøvsuger
- C. Tænd/sluk-strømknap
- D. TÆPPE-position
- E. LED Display
- F. Stikkontakt til vægholder
- G. Indgang til batterioplader
- H. LED-batteriindikator
- I. Udløsningsknap til batteriet
- J. Batteripakke
- K. Håndholdt udløserknap
- L. Hoveddel
- M. Knap til at klappe støvsugeren sammen
- N. Venstre skydeknap til støvbeholder
- O. Højre skydeknap til støvbeholder
- P. Øvre støvbeholder
- Q. Nedre støvbeholder
- R. Bundlæg til støvbeholder
- S. Corner Genie™
- T. Håndtag til at klappe produktet sammen
- U. Børstestang
- V. Mundstykkevindue
- W. Baghjul
- X. LED til mundstykke
- Y. Udløserpedal til mundstykke
- Z. Udløserklap til mundstykkevindue
- AA. Statusindikator med lys til mundstykke
- AB. Lås til udløsning af børstestang

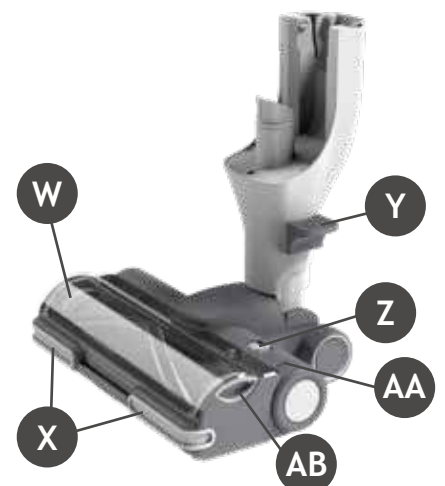
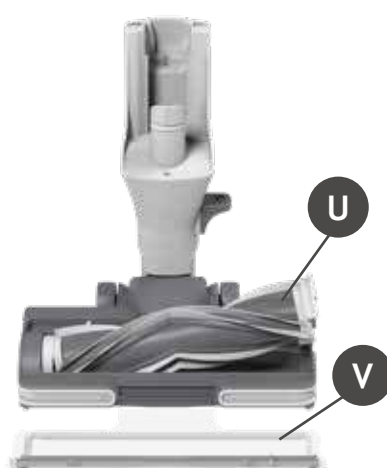
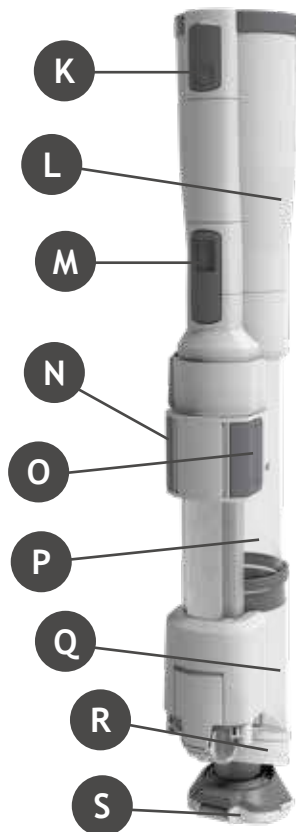
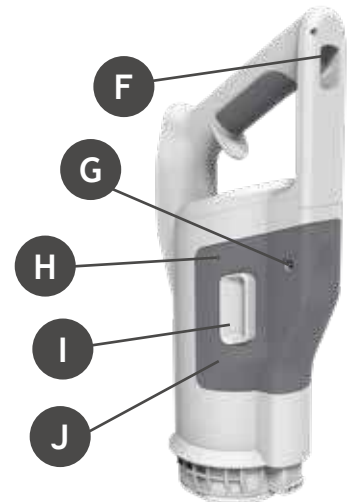

- AC. Minibeholderens udløserknap
- AD. Minibeholder
- AE. Udløsningsknap til minibeholderklap
- AF. 2 i 1 filter
- AG. Oplader
- AH. Skruer og beslag til vægmontering
- AI. Mini power-mundstykke
- AJ. Langt fleksibelt fugemundstykke
- AK. 2-i-1 børstemundstykke/
møbelmundstykke
- AL. Vægholder

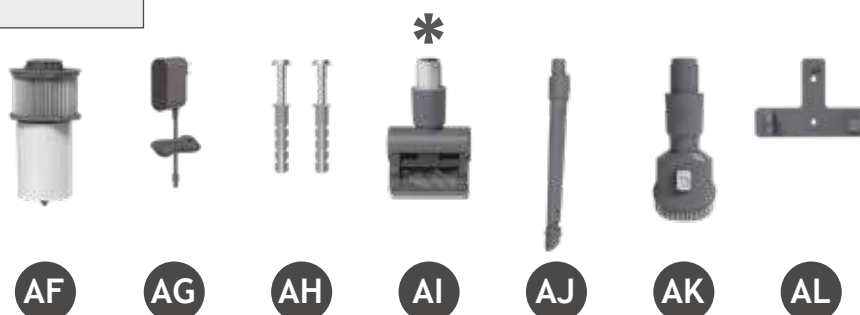
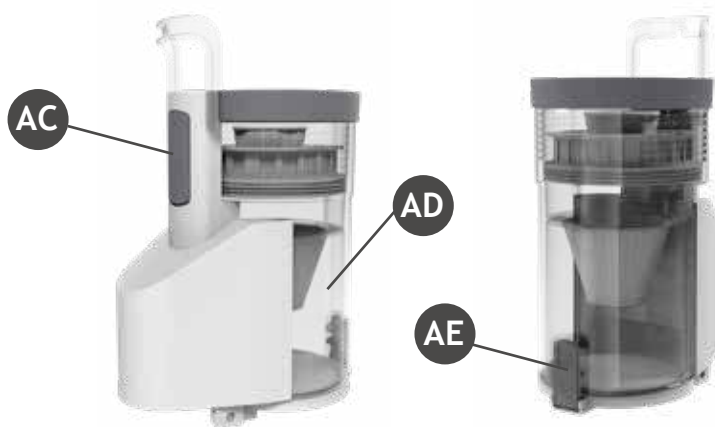

2. SÅDAN KLARGØRES STØVSUGEREN

SÅDAN KLARGØRES STØVSUGEREN

Fjern alle produktdele fra emballagen og monter din støvsuger.

1. Fold hovedkroppen ud, indtil du hører et "klik" fra hoveddelens udløserknap, som indikerer, at hoveddelen er sat korrekt.
2. Løft produktet og saml det med mundstykket, indtil du hører et "klik".
3. Der følger en vægholder med for ekstra opbevaring. Fastgør vægholderen vha. de medfølgende skruer og beslag. Hæng derefter produktet på vægbeslaget.



* Afhængigt af din model.

Batteriet i dit produkt er ikke fuldt opladet ved levering.

Før første brug skal du oplade batteriet fuldt ud: dette tager omkring 3,5 timer.

BEMÆRK: Brug kun den oplader, der er leveret sammen med støvsugeren, til opladning. Det er normalt for opladeren at blive varm at røre ved under opladning.

For din bekvemmelighed kan batteriet oplades på 2 forskellige måder.

1. Med produktet fuldt samlet i stick-tilstand, eller placeret i vægholderen, hvor batteristatussen indikeres på LED-displayet.

2. Fjern batteriet fra produktet ved at trykke på batteriets udløserknapper og tage batteripakken ud parallelt. Med batteriet fjernet fra produktet, hvor batteripakkens LED vil blinke hvidt under opladning, og skifte til HVID, når batteriet er fuldt opladet.

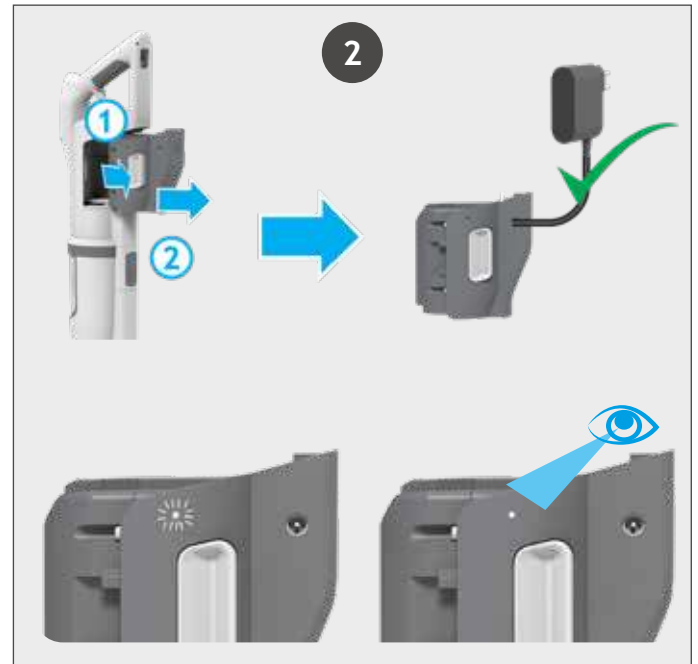

BATTERINIVEAU:

Når du bruger produktet, vil opladningsniveauet af dit batteri blive indikeret på LED-displayet i realtid, som findes på den håndholdte enhed. Når den resterende brugstid er 2 minutter, begynder batteriikonet på LED-displayet at blinke. Det anbefales, at du slukker for produktet og genoplader batteriet.

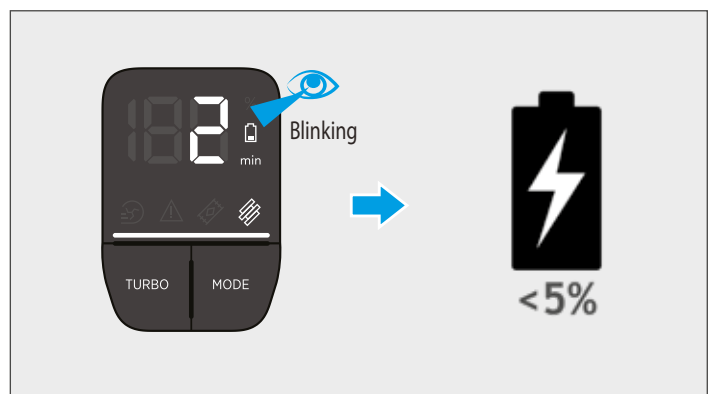

TURBO-KNAP

Støvsugeren er udstyret med en lysdiodedisplay. Når produktet er tændt, viser LED-displayet driftstilstand, vedligeholdelse, fejl og batteristatus.

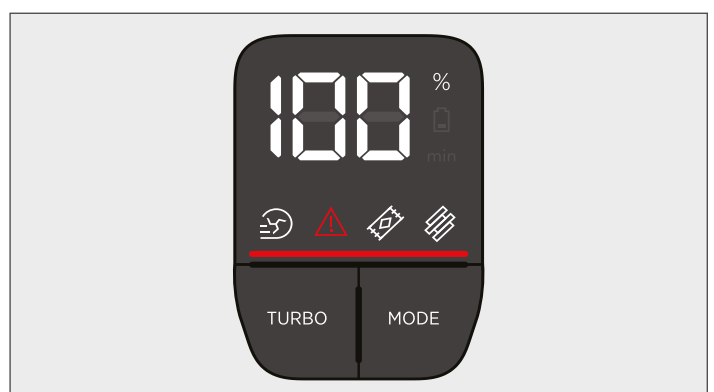

4. BRUG AF STØVSUGEREN

DK

Din støvsuger har 3 forskellige driftstilstande.

1. Stick-tilstand
2. Corner Genie-tilstand
3. Over gulv / Håndholdt



4.1 STICK-TILSTAND

For at bruge dit produkt i stick-tilstand:

1. Sæt din fod på mundstykket, og træk tilbage for at trække hovedkroppen tilbage.
2. Tryk på tænd/sluk-knappen for at begynde at gøre rent.

BEMÆRK: LED-lysene på mundstykket er altid tændt, og børstestangen drejer altid.

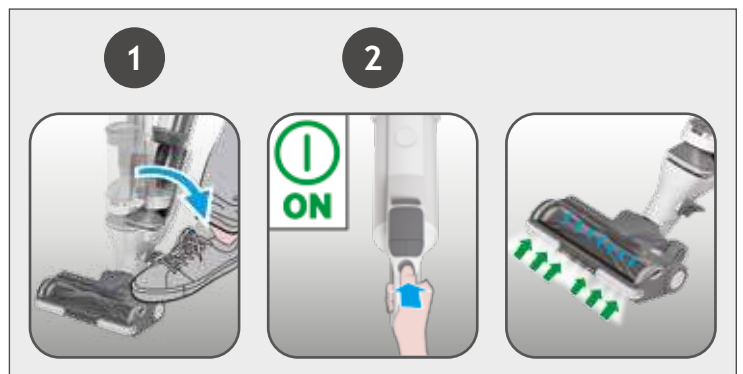

Betjeningsindstillinger:

Tryk på knappen TILSTAND for at vælge din ønskede gulvoverflade. Ikonet på LED-displayet for HÅRDT GULV eller TÆPPE vil lyse, for at bekræfte din indstilling.



Hvis du har brug for en dybere rengøring, når du bruger dit produkt i stick-tilstand, skal du trykke på turboknappen for at øge effekten.

Turbo-ikonet vil lyse på LED-displayet, for at bekræfte dit valg.

Bemærk, at dette vil reducere batteriets brugstid.

For at skifte tilbage til standardtilstand, skal du trykke på turboknappen, hvorefter ikonet på displayet slukker.

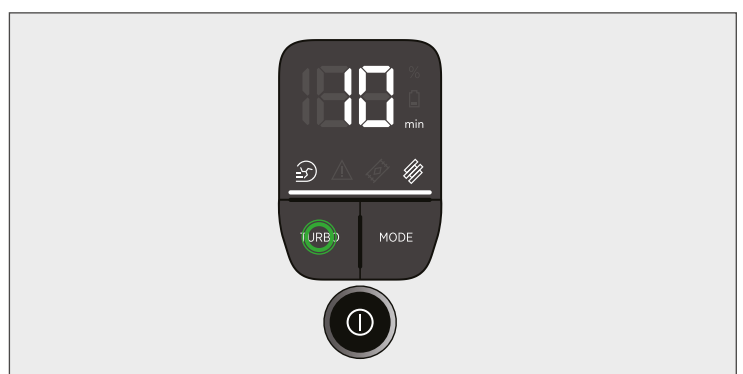

4.2 CORNER GENIE-TILSTAND

DK

For at bruge dit produkt i Corner Genie-tilstand:

1. Fjern mundstykket fra hovedkroppen ved at trykke på udløserpedalen til mundstykket og trække mundstykket væk.
2. Tryk på tænd/sluk-knappen for at begynde at gøre rent.

Betjeningsindstillinger:

Hvis du har brug for en dybere rengøring når du bruger dit produkt i Corner Genie-tilstand, skal du trykke på turboknappen for at øge effekten. Turbo-ikonet vil lyse på LED-displayet, for at bekræfte dit valg.

Bemærk, at dette vil reducere batteriets brugstid.

For at skifte tilbage til standardtilstand, skal du trykke på turboknappen, hvorefter ikonet på displayet slukker.

Bemærk, at knappen MODE (tilstand) ikke er tilgængelig for dit valg i Corner Genie-tilstand.



4.3 OVER GULV / HÅNDHOLDT

For at bruge dit produkt over gulvet/i håndholdt tilstand:

1. Tryk på den håndholdte udløserknop for at trække den håndholdte enhed væk.
2. Saml minibeholderen på den håndholdte enhed ved at indsætte forsiden først og derefter bagsiden. Monter det ønskede tilbehør på enden af minibeholderen. Alt tilgængeligt tilbehør vil passe på enden af minibeholderen.
3. Tryk på tænd/sluk-knappen for at begynde at gøre rent.

Betjeningsindstillinger:

Hvis du har brug for en dybere rengøring, når du bruger dit produkt over gulvet eller i håndholdt tilstand, skal du trykke på turboknappen for at øge effekten. Turbo-ikonet vil lyse på LED-displayet, for at bekræfte dit valg.

Bemærk, at dette vil reducere batteriets brugstid.

For at skifte tilbage til standardtilstand, skal du trykke på turboknappen, hvorefter ikonet på displayet slukker.

Bemærk, at knappen Mode (tilstand) ikke er tilgængelig for dit valg i over gulvet/i håndholdt tilstand.

Tilbehør, der følger med

Langt fleksibelt fugemundstykke - ideelt til nå ind i dybe snævre rum over og under møblerne.

Fugemundstykker - ideel for adgang til smalle områder.

2i1 støvbørste - ideel til rengøring af overflader, uden at beskadige eller ridse dem.

Mini power-mundstykke* - Ideel til grundig rengøring af tekstiloverflader (dvs. sofaer) og til at fjerne hår fra kæledyr.



* Afhængigt af din model.

Efter anvendelse har din støvsuger 2 bekvemme opbevaringsmetoder.

1. VÆGMONTERET OPBEVARING

Dit produkt leveres med vægmontering for en bekvem og nem opbevaring. Anvend de medfølgende skruer, og fastgør vægmonteringen til din væg. Efter produktanvendelse skal du blot placere din støvsuger på dens plads.

2. OPBEVAR STØVSUGEREN KLAPPET SAMMEN

Dit produkt kan klappes sammen, når du er færdig med at bruge det, så det har ikke fylder for meget. Tryk på hovedkroppens udløserknop og drej hovedkroppen, indtil den håndholdte enhed rører støvbeholderen. Dit produkt kan bæres i håndtaget til at klappe produktet sammen. Tag fat i håndtaget, og løft produktet.



5. VEDLIGEHOLDELSE AF STØVSUGEREN

Tømning af støvbeholderen

1. Sluk for dit produkt.
2. Fjern mundstykket fra hovedkroppen ved at trykke på udløserpedalen til mundstykket og trække mundstykket væk.
3. Hold produktet over en skraldespand. Tryk på støvbeholderens skydeknapper, og skub dem ned. Støvbeholderens bundlåg åbnes automatisk.
4. Skub støvbeholderens skydeknop tilbage til den oprindelige position.
5. Luk klappen på støvbeholderen ved at trykke den mod gulvet. Når den er helt låst, hører du et klik.

BEMÆRK: Det anbefales at tømme støvbeholderen efter hvert brug, eller når støvet når til den maksimale fyldlinje.

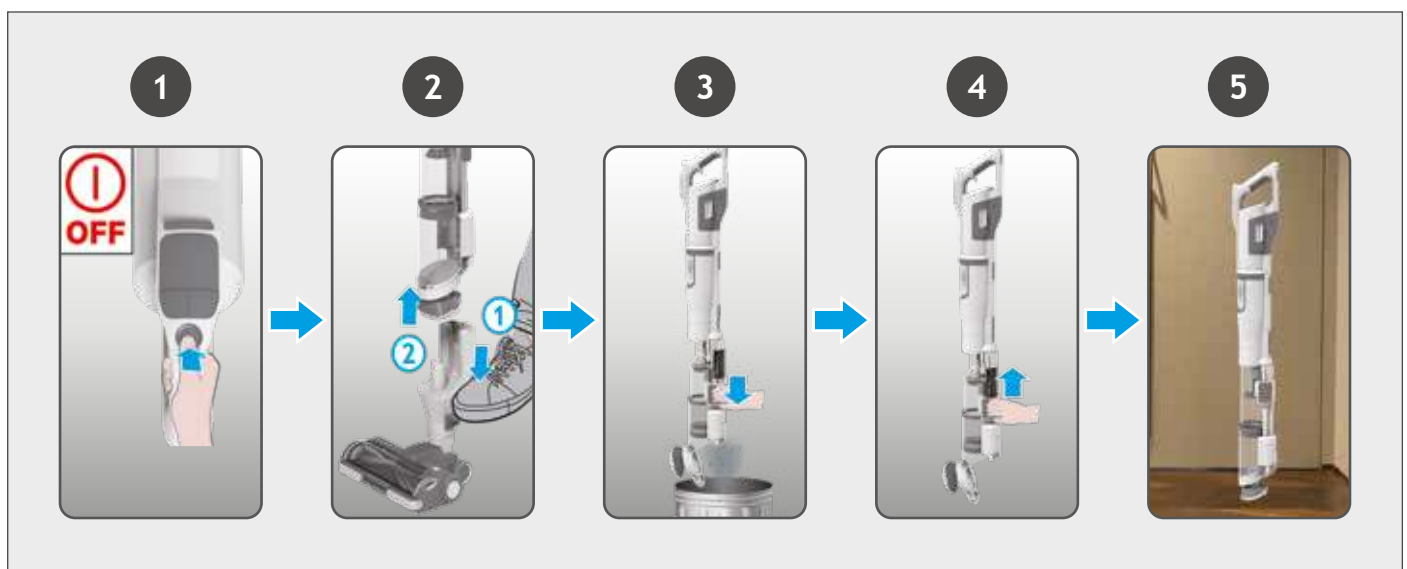

5.1 RENGØRING AF GULVMUNDSTYKKET

DK

Takket være ANTI-TWIST kommer din Hoover-støvsuger med en integreret kam, som betydeligt reducerer effekten af hår, som vikler sig om børstestangen. Men hvis din støvsuger ikke rengøres tilstrækkeligt, skal din børstestang renses.

VIGTIGT: Støvsugeren skal altid slukkes ved udskiftning og rengøring af børsten.

1. Åbn mundstykkevinduet ved at skubbe udløserklappen til mundstykkevinduet og fjerne den.
2. Med udløserklappen til børstestangen, fjernes børstestangen fra mundstykket.
3. Fjern eventuel ekstra snavs fra børstestangen. Tjek for og fjern eventuel stor snavs indvendigt i mundstykket. Tjek omhyggeligt om der er fastgjort snavs i kammen og fjern det.
4. Placer børstestangen på mundstykket igen, sørg for at klappen er lukket korrekt. Børstestangen kan kun passe i én retning. Tryk let på enden for at sikre, at børstestangen er på plads.
5. Luk vinduet ved at trykke på midten af vinduet, indtil du hører det "klikke" på plads. Kontrollér, at vinduet er helt lukket, ved at trykke på begge sider.

VIGTIGT: Sørg for, at vinduet er fuldt lukket. Hvis mundstykkevinduet ikke er samlet korrekt, vil LED-lyset for mundstykket blinke, og statuslyset for børstestangen vil lyse rødt.

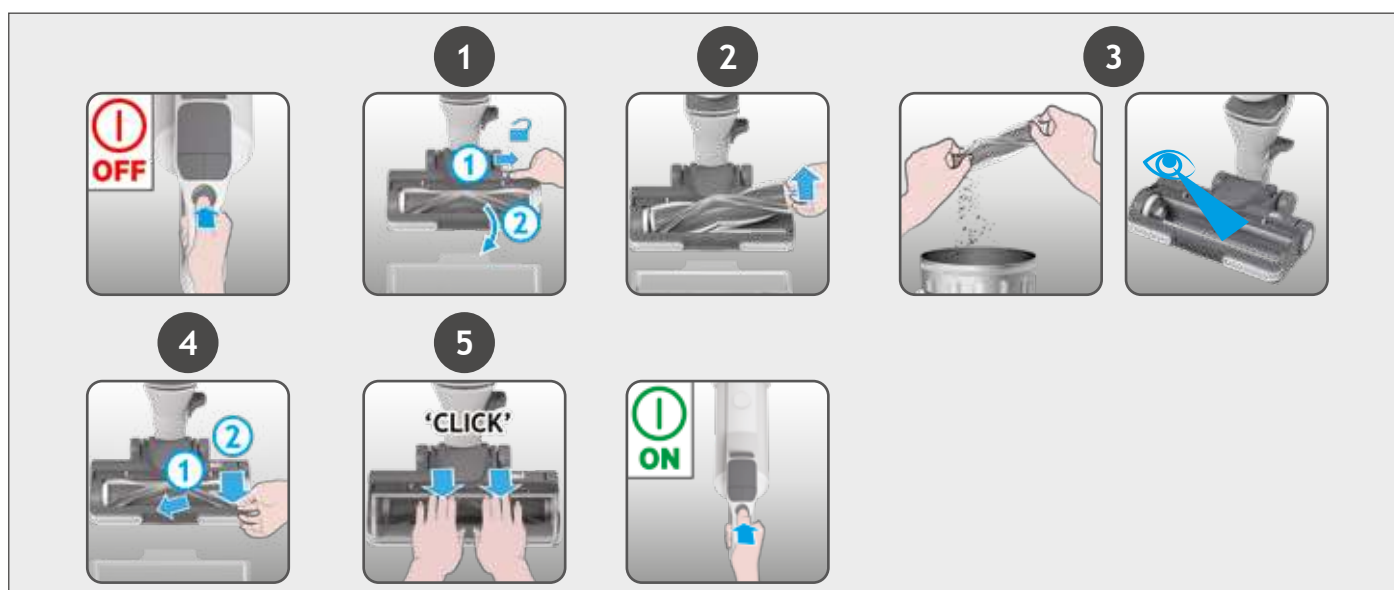

5.2 RENSNING af 2i1 FILTERNE

Det anbefales, at du vasker dine filtre efter hver 5. tømning af beholderen.

1. Sørg for, at produktet er slukket. Tryk på udløserknappen på den håndholdte enhed, og fjern den håndholdte enhed fra hovedkroppen.
2. Træk 2i1 filterenheden ud af hovedkroppen.
3. Fjern den udvendige svamp og vask de to dele separat under lunkent vand og lad dem tørre i 24 timer.
4. Saml filterpakkerne, når de er helt tørre, og monter dem i produktet igen.
5. Sæt den håndholdte enhed tilbage i hovedkroppen, sæt først forsiden i og derefter bagsiden.

BEMÆRK: Anvend ikke varmt vand eller rengøringsmidler, når du rengør filteret. Hvis filteret stærkt mod forventning beskadiges, så anvend ægte Hoover erstatningsdele.

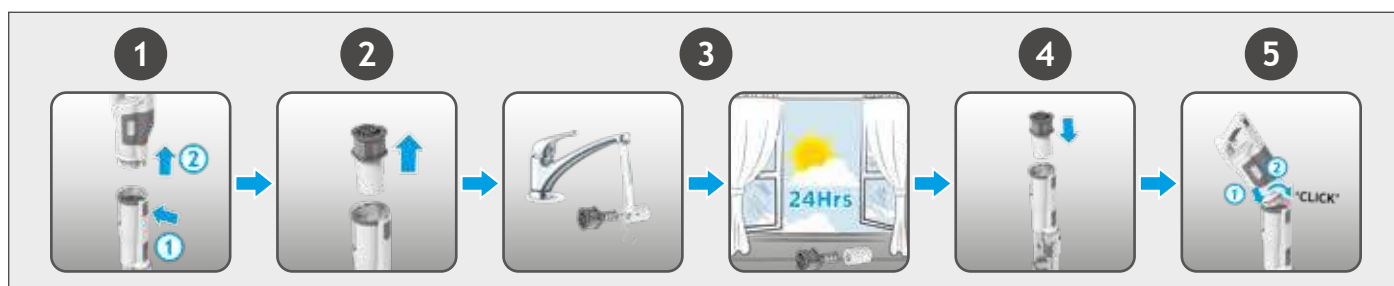

1. Tøm støvbeholderen over en skraldespand ved at trykke på udløsningsknappen til minibeholderklappen.
2. Tryk på udløserknappen til minibeholderen, og fjern den håndholdte enhed fra minibeholderen.
3. Træk filteret ud af minibeholderen.
4. Vask filteret i lunkent vand og lad det tørre i 24 timer.
5. Saml filterpakkerne, når de er helt tørre, og monter dem i produktet igen.

BEMÆRK: Anvend ikke varmt vand eller rengøringsmidler, når du rengør filteret. Hvis filteret stærkt mod forventning beskadiges, så anvend ægte Hoover erstatningsdele.

VIGTIGT: For at opnå optimal effekt skal filtrene altid holdes rene. Vi anbefaler, at filtrene vaskes en gang om måneden.

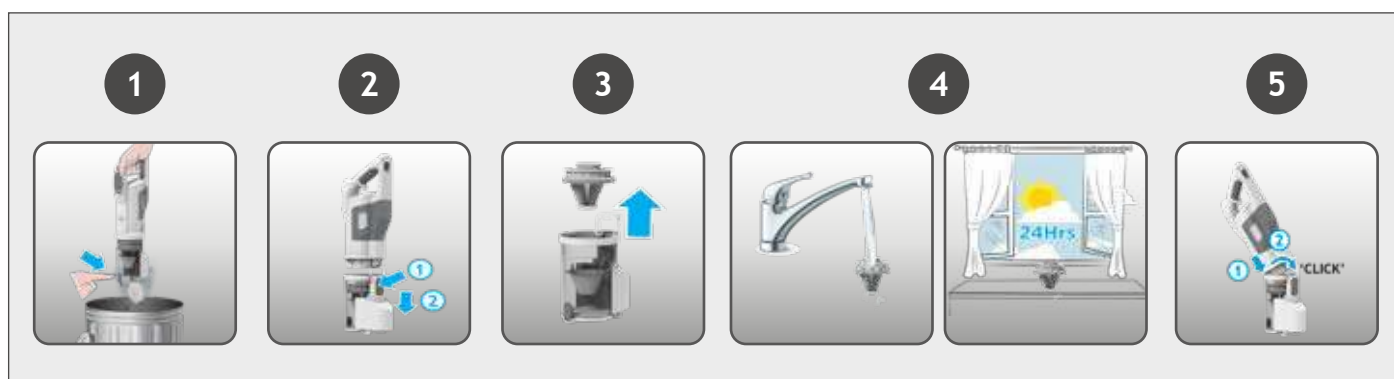

5.4 MINI POWER-MUNDSTYKKE*

1. Sluk for dit produkt.
2. Fjern mini power-mundstykket fra dit produkt, og vend det.
3. Brug en mønt til at åbne udløserlåsen til børstestangen og fjern børstestangen.
4. Brug en saks til at fjerne sammenfiltrede fiber eller affald fra børstestangen.
5. Tjek i mundstykket og fjern eventuel snavs.
6. Placér børstestangen i mundstykket igen, og brug en mønt til at låse den i dens position.

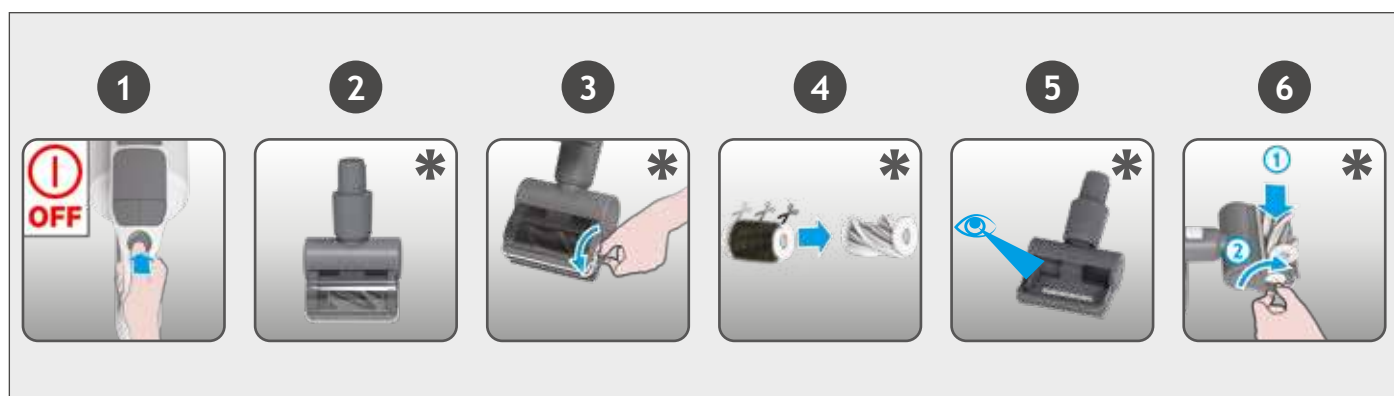

* Afhængigt af din model.

Hvis dit produkt stadig fungerer, men har en lav eller ingen sugeseffekt, har du måske en blokering. Udfør alle vedligeholdelsesinstruktionerne som angivet i afsnit 7.1, 7.2 og 7.3. De følgende områder af dit produkt bør også tjekkes for snavs eller blokeringer:

1. Sluk for dit produkt.
2. Adskil gulvmundstykket, hoveddelen og den håndholdte enhed i henhold til tidligere instruktioner.
3. Fjern mundstykkevinduet og børstestangen fra mundstykket i henhold til tidligere instruktioner.
4. Placér bagsiden af mundstykket vertikalt, og tjek visuelt om der er snavs eller blokeringer og fjern dem.
5. Tjek indløbet på den håndholdte enheds tilslutningsområde for snavs eller blokeringer og fjern dem.
6. Kontroller visuelt begge ender af hovedkroppen, metalnettet og luftindtaget, og fjern eventuel snavs eller tilstopninger.

Saml dit produkt igen.

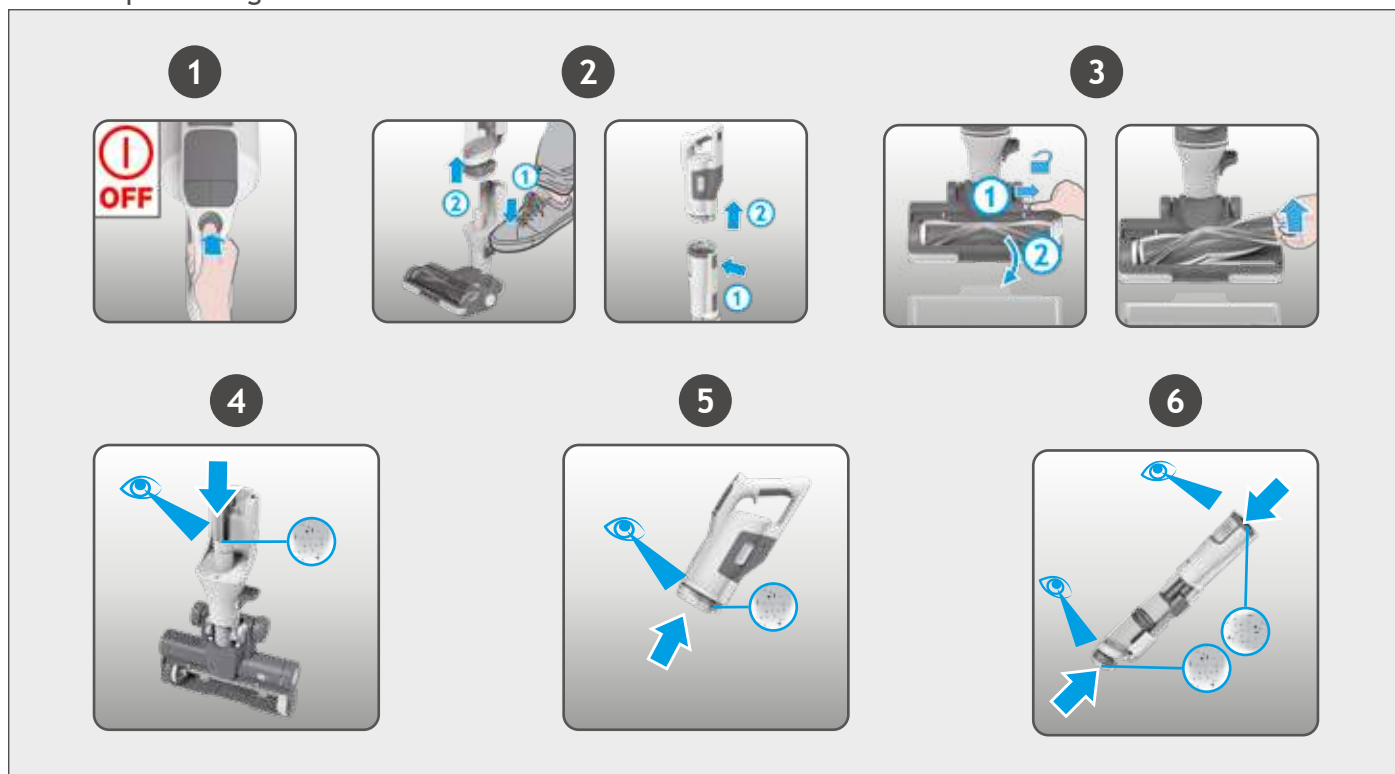

6. VIGTIGE OPLYSNINGER

Hoover Reservedele og Forbrugsstoffer

Udskift altid dele med ægte Hoover reservedele. Disse fås fra Hoovers reservedelsforhandler, tjek www.hoover.dk. Når du bestiller dele, skal du altid opgive modelnummer.

Kvalitet

Hoovers fabrikker er blevet vurderet uafhængigt for kvalitet. Vores produkter fremstilles med brug af et kvalitetssystem, der opfylder kravene i henhold til ISO 9001.





















Din garanti

Garantibetingelserne for dette apparat er som defineret af vores repræsentant i det land, hvor det er solgt. Oplysninger vedrørende disse betingelser kan indhentes hos den forhandler, apparatet er købt hos. Kvitteringen skal fremvises i forbindelse med ethvert krav under disse garantibetingelser.

BATTERIET KOMMER MED 2 ÅRS GARANTI

VIGTIGT: Garantien til støvsugerens batteri gælder i 2 år fra købsdatoen. Efter 2 år er kunden ansvarlig for omkostningerne til et nyt batteri.

Følgende er en liste over fejlkoder og løsninger, som dit produkt vil identificere og indikere på dit LED-display, hvis dit produkt har problemer:

FEJLKODE	FEJL OG LØSNING	
	E0 angiver, at den håndholdte enhed eller hovedkroppen ikke er sat korrekt i. Kontroller, at den håndholdte enhed og hovedkroppen er monteret korrekt.	
	Tjek om der er en blokering i mundstykket. Gå til afsnit 7.1 og udfør ALLE vedligeholdelseskravene. Sluk dit produkt og vent i 20 minutter, og genstart det derefter. Hvis problemet fortsætter, er der et teknisk problem på motoren, kontakt dit lokale Hoover-servicecenter.	
	Der er et teknisk problem med batteripakken. Fjern batteriet fra dit produkt og kontakt dit lokale Hoover-servicecenter.	
	Kontroller, om mundstykkevinduet er korrekt samlet, eller om hovedkroppen er i den rigtige position. Sørg for, at mundstykkevinduet er sat korrekt i. Tryk forsigtigt vinduet ned for at klikke det sikkert ind. Sluk dit produkt og vent i 20 minutter, og genstart det derefter. Kontroller, at hovedkroppen er monteret korrekt.	
	Der er et teknisk problem med hovedmundstykket. Sluk for dit produkt og vent 20 minutter. Hvis produktet stadig ikke fungerer, skal du kontakte dit lokale Hoover-servicecenter.	
	E5 indikerer, at der er en blokering i dit produkt. Gå til afsnit 7 og udfør ALLE vedligeholdelseskravene. Tøm beholderen, rengør filtrene, rengør mundstykket og børstestangen, og tjek om der er tilstopninger.	
	Der er et teknisk problem med hovedstøvsugeren. Stop brugen af produktet, og kontakt dit lokale Hoover-servicecenter.	
	Der er et teknisk problem med opladeren. Sørg for, at du kun bruger en original HOOVER-oplader. Hvis problemet varer ved, skal du stoppe brugen af produktet og kontakte dit lokale Hoover-servicecenter.	
	Der er et teknisk problem med hovedstøvsugeren. Sluk for dit produkt og vent 20 minutter. Hvis problemet varer ved, skal du stoppe brugen af produktet og kontakte dit lokale Hoover-servicecenter.	
	E9 indikerer, at der er en blokering i mini-turbomundstykket. Gå til afsnit 7.4 og udfør den angivne vedligeholdelsehandling.	

HOVEDKOMPONENTER:

- A. Modusknapp
- B. Håndtak
- C. På/av-knapp
- D. Turboknapp
- E. LED-display
- F. Uttak til veggfeste
- G. Inntak til batterilader
- H. LED-indikator for batteri
- I. Batteriets utløserknapp
- J. Batteripakke
- K. Håndholdt utløserknapp
- L. Hoveddel
- M. Knapp for sammenlegging
- N. Venstre skyveknapp for støvbeholder
- O. Høyre skyveknapp for støvbeholder
- P. Øvre støvbeholder
- Q. Nedre støvbeholder
- R. Bunndeksel for støvbeholder
- S. Corner Genie™
- T. Produkt sammenleggbart håndtak
- U. Børstestang
- V. Munnstykkevindu
- W. Munnstykke
- X. LED-lys på munnstykke
- Y. Utløserpedal for munnstykke
- Z. Utløser for munnstykkevindu
- AA. Indikatorlys for munnstykkestatus
- AB. Utløser for børstestang

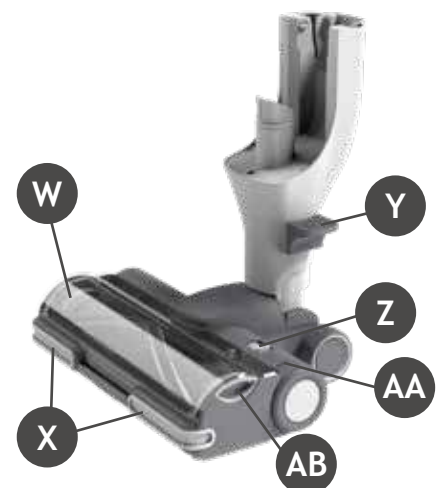
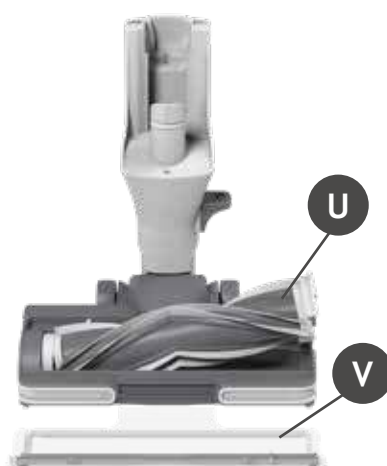
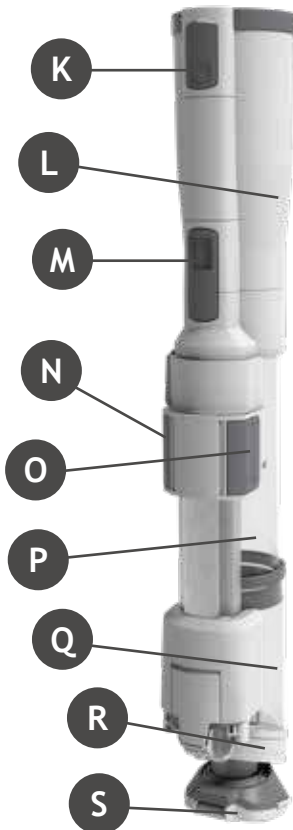
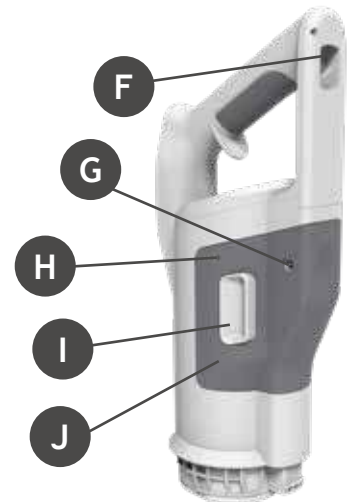

1. BLI KJENT MED STØVSUGEREN DIN

NO

AC. Utløserknapp for minibeholder
AD. Minibeholder
AE. Utløserknapp for minibeholderklaff
AF. 2-i-1 filter
AG. Lader
AH. Skruer til veggmontering og -feste
AI. Mini kraftmunnstykke
AJ. LANGT BØYELIG VERKTØY FOR SPREKKER
AK. 2-i-1 Støvbørste/Møbelverktøy
AL. Veggmontering

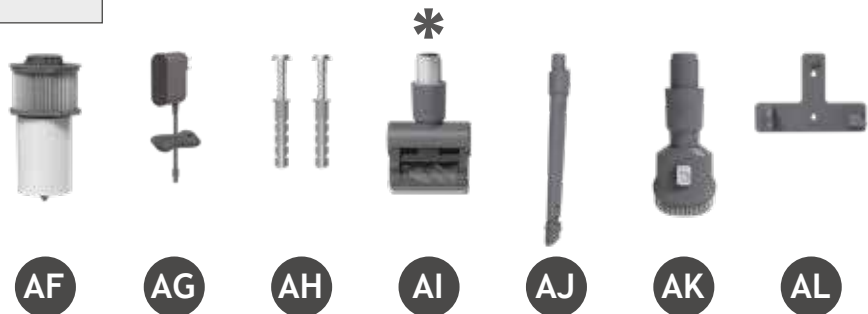
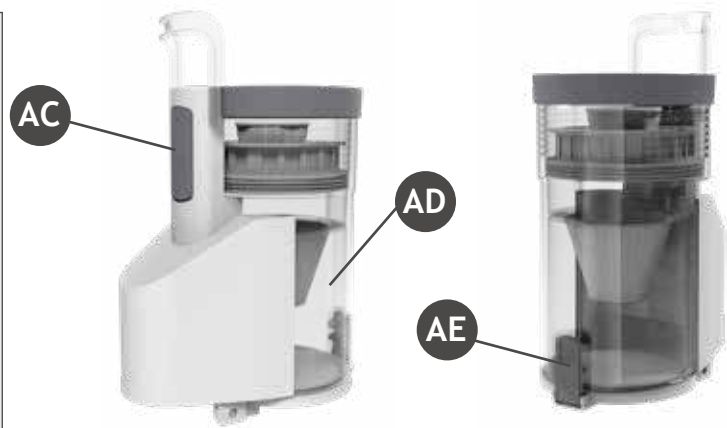

2. FORBEREDING AV STØVSUGEREN

FORBEREDING AV STØVSUGEREN

Ta alle produktdelene ut av emballasjen og sett sammen rengjøringsapparatet.

1. Brett ut hoveddelen til du hører et "klikk" fra hoveddelens utløserknapp, som betyr at hoveddelen er plassert riktig.
2. Løft produktet og monter det på munnstykket til du hører et "klikk".
3. Vi tilbyr et veggfeste for alternativ oppbevaring. Fest veggfestet til veggen ved bruk av de medfølgende skruene og festene. Heng produktet på veggfestet.



* Avhengig av modell.

Batteriet som følger med produktet er ikke fulladet.
Lad det før bruk; det tar ca. 3,5 time.

MERK: Bruk kun laderen som ble levert med rengjøringsapparatet. Det er vanlig at laderen er varm ved berøring under lading.

For enkelhets skyld kan batteriet lades under 2 forskjellige forhold.

1. Med produktet ferdig montert i stick-modus eller plassert i veggfestet, vises batteristatusen på LED-displayet.

2. Ta batteriet ut av produktet ved å trykke på batteriets utløserknapp og ta ut batteripakken parallelt. Når batteriet er tatt ut av produktet, lyser batteripakkens LED RØDT under lading, og HVITT når den er fulladet.

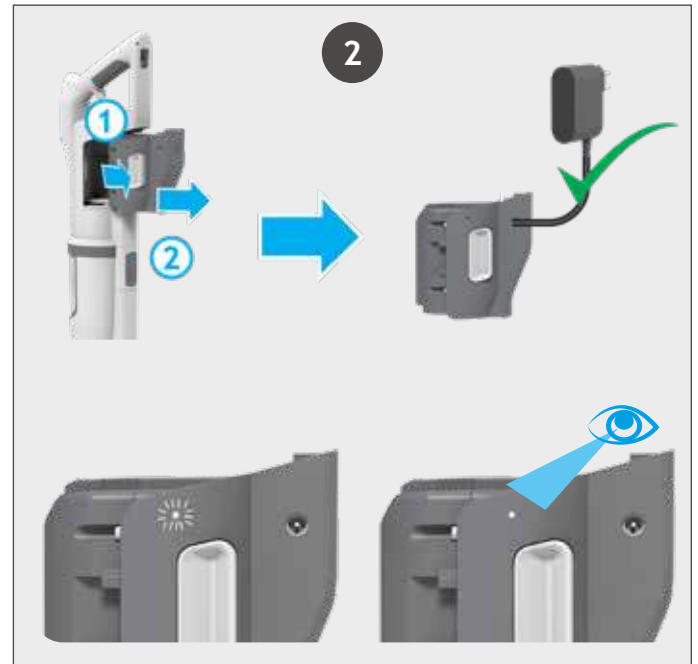

BATTERINIVÅ:

Når produktet brukes, vises batteriets reelle ladenivå på LED-displayet på den håndholdte delen.

Når gjenværende batteritid er 2 minutter, begynner batteriikonet på LED-displayet å blinke. Slå av produktet og lad batteriet.

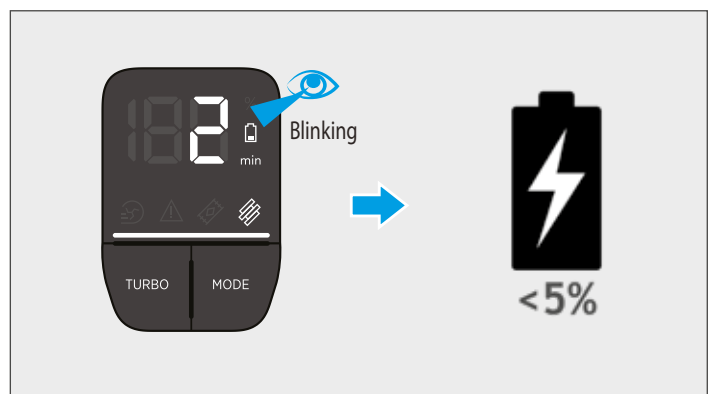

LED-DISPLAY

Dette rengjøringsapparatet er utstyrt med et LED-display. Når produktet er PÅ, viser LED-displayet informasjon om arbeidsmodus, vedlikehold, feil og batteristatus.

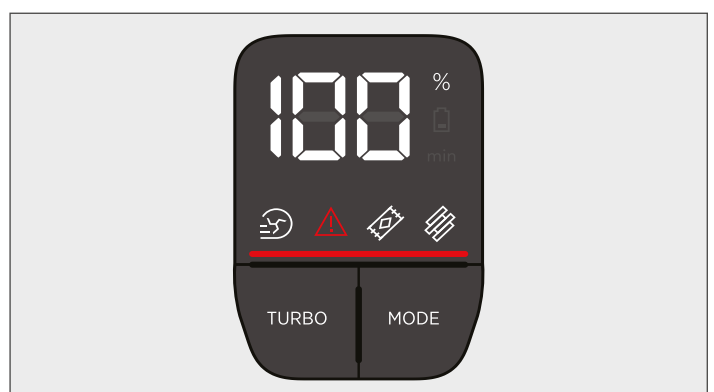

4. BRUK AV APPARATET

NO

Rengjøringsapparatet har 3 ulike driftsmoduser.

1. Stick-modus
2. Corner Genie-modus
3. Over gulvnivå/Håndholdt modus



4.1 STICK-MODUS

For å bruke produktet i Stick-modus:

1. Sett foten på munnstykket og trekk tilbake for å legge hoveddelen bakover.
2. Trykk på På/av-knappen for å starte rengjøringen.

MERK: LED-lysene på munnstykket er alltid på og børstestangen roterer hele tiden.

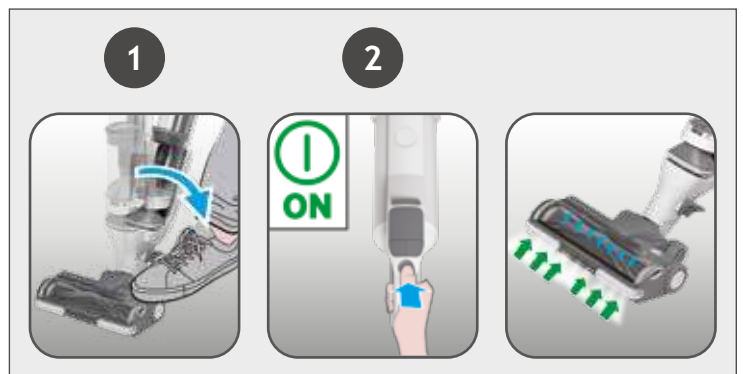

Kontrollinnstillinger:

Trykk på MODE-knappen for å velge ønsket gulvflate. LED-displayets ikon for **HARDT GULV** eller **TEPPE** tennes for å bekrefte din innstilling.



For en dyptgående rengjøring i Stick-modus, trykk på turbo-knappen for å øke kraften.

Turbo-ikonet tennes på LED-displayet for å bekrefte ditt valg.

Vær oppmerksom på at dette reduserer batteriets driftstid.

Trykk på Turbo-knappen for å gå tilbake til standard modus, og ikonet på displayet slukkes.

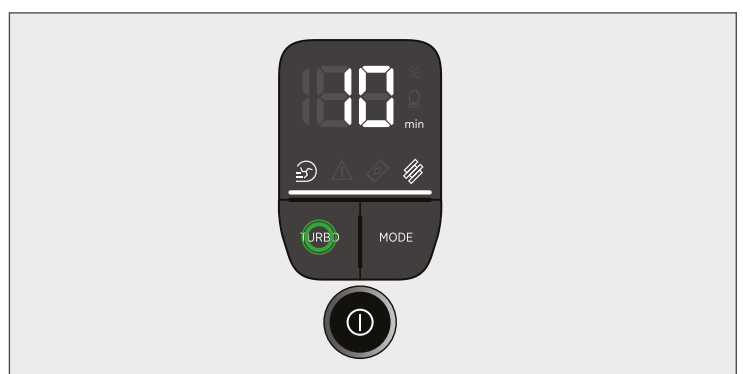

4.2 CORNER GENIE-MODUS

NO

For å bruke produktet i Corner Genie-modus:

1. Ta munnstykket av hoveddelen ved å trykke på utløserpedal for munnstykke og trekk vekk munnstykket.
2. Trykk på På/av-knappen for å starte rengjøringen.

Kontrollinnstillinger:

For en dyptgående rengjøring i Corner Genie-modus,, trykk på turbo-knappen for å øke kraften. Turbo-ikonet tennes på LED-displayet for å bekrefte ditt valg.

Vær oppmerksom på at dette reduserer batteriets driftstid.

Trykk på Turbo-knappen for å gå tilbake til standard modus, og ikonet på displayet slukkes.

Merk at Modusknappen ikke er tilgjengelig for valg i Corner Genie-modus,.



4.3 OVER GULVNIVÅ/HÅNDHOLDT MODUS

For å bruke produktet i Over gulvnivå/Håndholdt modus:

1. Trykk på utløserknappen for håndholdt og trekk av den håndholdte enheten.
2. Monter minibeholderen på den håndholdte enheten ved først å sette inn frontdelen og deretter bakkdelen. Monter ønsket tilbehør i enden av minibeholderen. Alt tilgjengelig tilbehør passer i enden av minibeholderen.
3. Trykk på På/av-knappen for å starte rengjøringen.

Kontrollinnstillinger:

For en dyptgående rengjøring i Over gulvnivå-modus eller i håndholdt modus, trykk på turbo-knappen for å øke kraften. Turbo-ikonet tennes på LED-displayet for å bekrefte ditt valg.

Vær oppmerksom på at dette reduserer batteriets driftstid.

Trykk på Turbo-knappen for å gå tilbake til standard modus, og ikonet på displayet slukkes.

Merk at Modusknappen ikke er tilgjengelig for valg i Over gulvnivå/Håndholdt modus.

Inkludert tilbehør

Langt bøyeleg verktøy for sprekker - Ideelt for å komme til i trange og dype åpninger over og under møblene.

Fugedyse - ideelle for å komme til på trange steder.

2-i-1 støvbørste - ideelle for å rengjøre overflater uten å skade eller ripe.

Mini kraftmunnstykke* - Ideell for dyprens av tekstiloverflater (f.eks. sofaer) og fjerning av dyrehår.

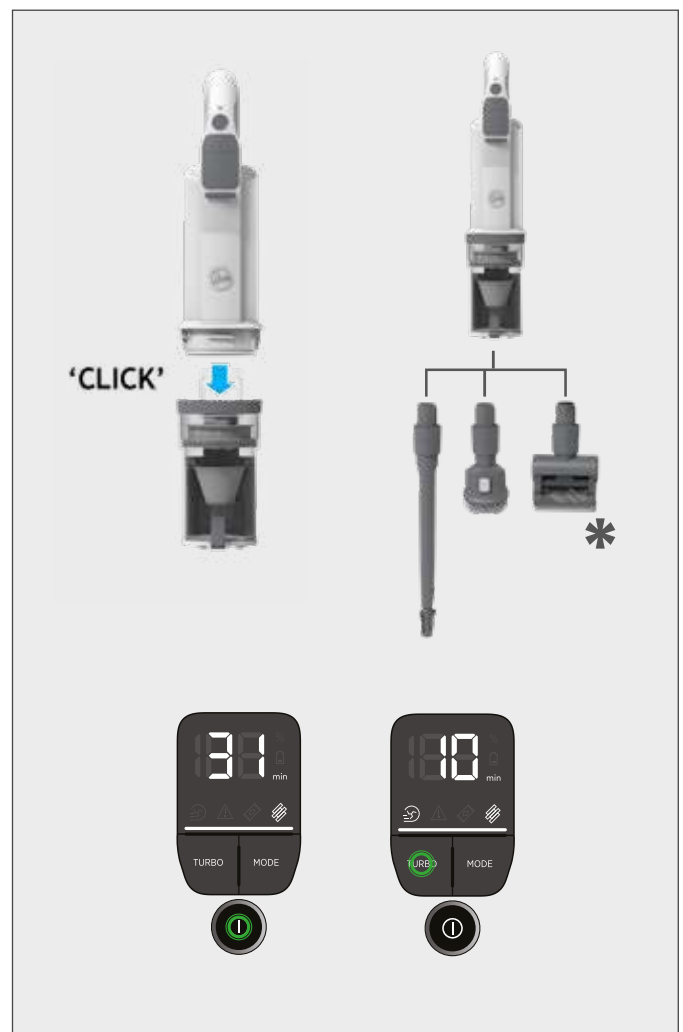

* Avhengig av modell.

4.4 OPPBEVARINGSFUNKSJON

NO

Etter bruk kan rengjøringsmaskinen oppbevares på to praktiske måter.

1. VEGGMONTERT OPPBEVARING

Produktet kommer med et veggfeste for praktisk og enkel oppbevaring. Bruk de medfølgende skruene for å montere veggfestet der du ønsker det. Etter bruk kan rengjøringsmaskinen enkelt settes tilbake på plass.

2. SAMMENLEGGBAR OPPBEVARING

Når rengjøringen er ferdig, kan produktet legges sammen og oppbevares på en liten plass. Skyv hoveddelens utløserknapp og vri hoveddelen til den berører støvbeholderen. Produktet kan løftes med det sammenleggbare håndtaket. Ta tak i det sammenleggbare håndtaket og løft produktet.



5. VEDLIKEHOLD AV STØVSUGEREN

Tømme støvbeholderen

1. Slå av produktet.
2. Ta munnstykket av hoveddelen ved å trykke på utløserpedal for munnstykke og trekk vekk munnstykket.
3. Hold produktet over en søppelbøtte. Trykk og skyv støvbeholderens skyveknapper helt ut. Støvbeholderens bunndeksel utløses automatisk.
4. Skyv støvbeholderens skyveknapp tilbake på plass.
5. Lås støvsamlerens klaff ved å trykke den mot gulvet. En klikkelyd høres når den er låst fast.

MERK: Det anbefales at du tømmer støvbeholderen etter hver bruk, eller når støvet når opp til makslinjen.

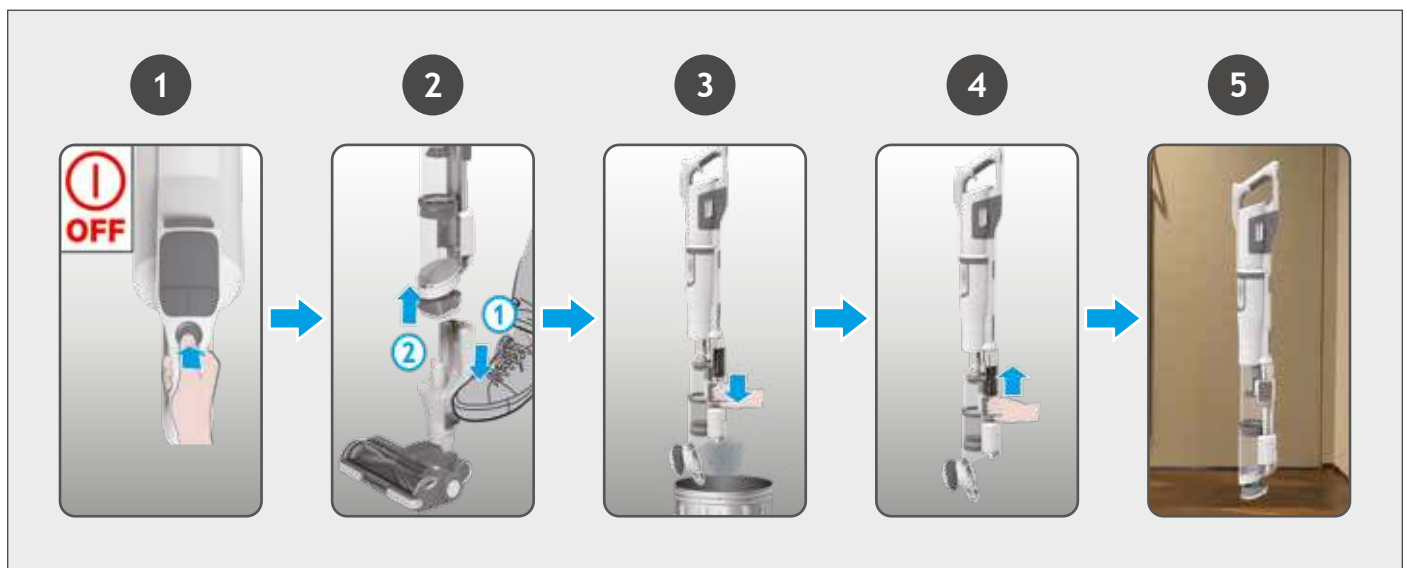

5.1 RENGJØRE MUNNSTYKKET FOR GULV

NO

Takket være ANTI TWIST har Hoover-støvsugeren en integrert kam som reduserer betraktelig hår som vikler seg rundt børstestangen. Uansett, hvis støvsugeren ikke suger effektivt, må kanskje børstestangen rengjøres.

VIKTIG: Slå alltid rengjøringsapparatet av før du skifter ut og rengjør agitatorene.

1. Løsne munnstykkevinduet ved å skyve utløseren og ta ut.
2. Bruk børstestangens utløser og ta børstestangen ut fra munnstykket.
3. Fjern eventuelle avfallsrester fra børstestangen. Kontroller og fjern eventuelt større avfallsrester fra innsiden av munnstykket. Kontroller nøye og fjern eventuelt sammenfiltret avfall fra kammen.
4. Sett børstestangen inn i munnstykket igjen og pass på at utløseren er helt på plass. Børstestangen passer kun i én retning. Trykk litt i enden for å forsikre deg om at børstestangen er på plass.
5. Lukk vinduet ved å trykke på det midtre området av vinduet inntil du hører at det "klikker" på plass. Sjekk at vinduet er helt låst ved å trykke på begge sider.

VIKTIG: Pass på at vinduet er lukket helt. Hvis munnstykkevinduet ikke er riktig montert, blinker munnstykkets LED-lys og børstestangens statuslys tennes med rødt lys.

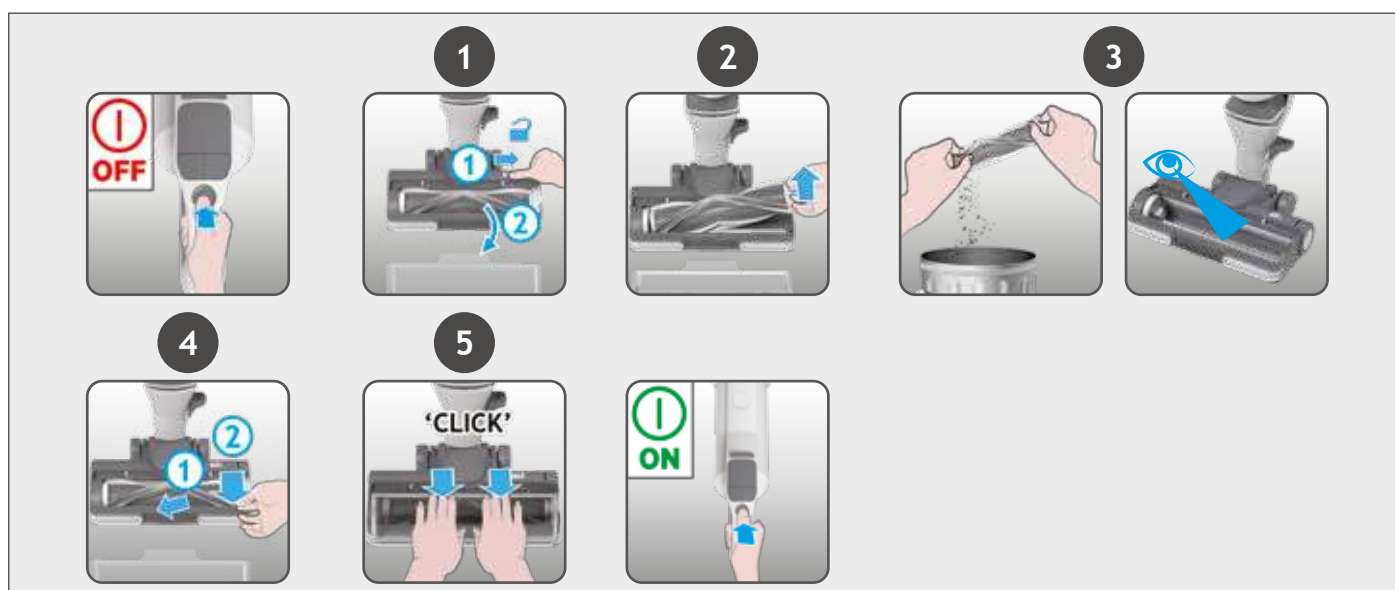

5.2 RENSE 2-i-1 FILTER

Det anbefales å vaskeske filterene hver 5. gang beholderen tømmes.

1. Pass på at produktet er slått av. Trykk på utløserknappen til den håndholdte enheten, og ta den håndholdte enheten ut av hoveddelen.
2. Trekk 2-i-1 filteret ut av hoveddelen.
3. Fjern den utvendige svampen og vask de to delene hver for seg i lunke vann og la dem tørke i 24 timer.
4. Sett sammen igjen etter at det har tørket helt, og sett det tilbake på produktet.
5. Sett den håndholdte enheten tilbake i hoveddelen, først frontdelen og deretter bakkdelen.

MERK: Ikke bruk varmt vann eller såpe for å rengjøre filteret. I det usannsynlige tilfellet at filteret blir skadet, må du montere en original HOOVER-reservedel.

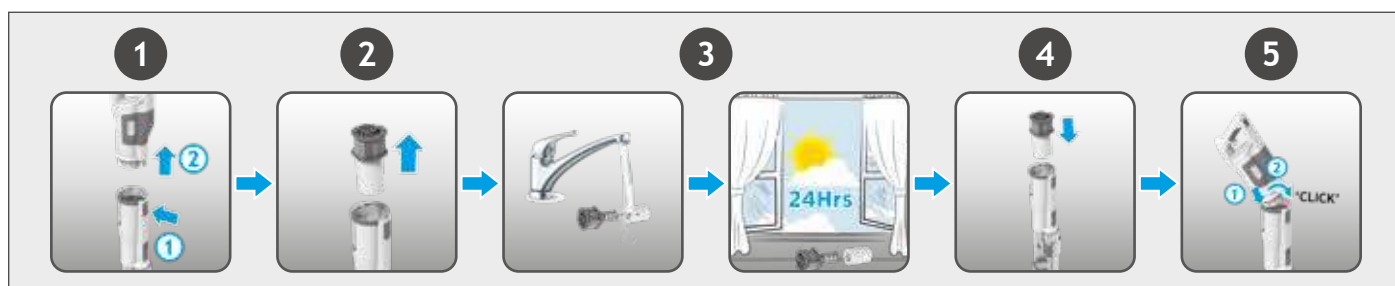

5.3 RENGJØRE MINIBEHOLDEREN OG FILTERET

NO

1. Tøm støvbeholderen i en søppelbøtte ved å trykke på utløserknapp for minibeholderklaff.
2. Trykk på utløserknappen for minibeholderen, og ta den håndholdte enheten ut av fra hoveddelen.
3. Trekk filteret ut av minibeholderen.
4. Vask filteret i lunkent vann, og la det tørke i 24 timer.
5. Sett sammen igjen etter at det har tørket helt, og sett det tilbake på produktet.

MERK: Ikke bruk varmt vann eller såpe for å rengjøre filteret. I det usannsynlige tilfellet at filteret blir skadet, må du montere en original HOOVER-reservedel.

VIKTIG: For å sikre optimal ytelse, må filtrene alltid holdes rene. Vi anbefaler at filtrene vaskes minst én gang i måneden.



5.4 MINI KRAFTMUNNSTYKKE*

1. Slå av produktet.
2. Ta mini kraftmunnstykket ut av produktet og snu det.
3. Åpne børstestangens utløserlås med en mynt og ta ut børstestangen.
4. Fjern sammenfiltret fibrer eller avfallsrester fra børstestangen med bruk av en saks.
5. Kontroller munnstykket innvendig og fjern eventuelle avfallsrester.
6. Sett børstestangen inn i munnstykket igjen og lås det fast med bruk av en mynt.



* Avhengig av modell.

Hvis produktet fungerer men suger lite eller ingenting, kan det skyldes en blokkering. Utfør alle vedlikeholdsoppgavene angitt i avsnittene, 7.1, 7.2 og 7.3.

Følgende andre områder på produktet bør du også sjekke for avfallsrester eller blokkeringer:

1. Slå av produktet.
2. Løsne munnstykket for gulv, hoveddelen og den håndholdte enheten som beskrevet tidligere.
3. Fjern munnstykkevinduet og børstestangen fra munnstykket som beskrevet tidligere.
4. Plasser munnstykkedelen vertikalt og kontroller visuelt om det finnes avfallsrester eller hindringer, og rengjør.
5. Kontroller festeområdet til den håndholdte delen visuelt for avfallsrester eller hindringer, og rengjør.
6. Kontroller visuelt hoveddelen i begge ender, metallgitteret og luftinntaket, og fjern eventuell skitt eller tilstoppinger.

Gjenmonter produktet.

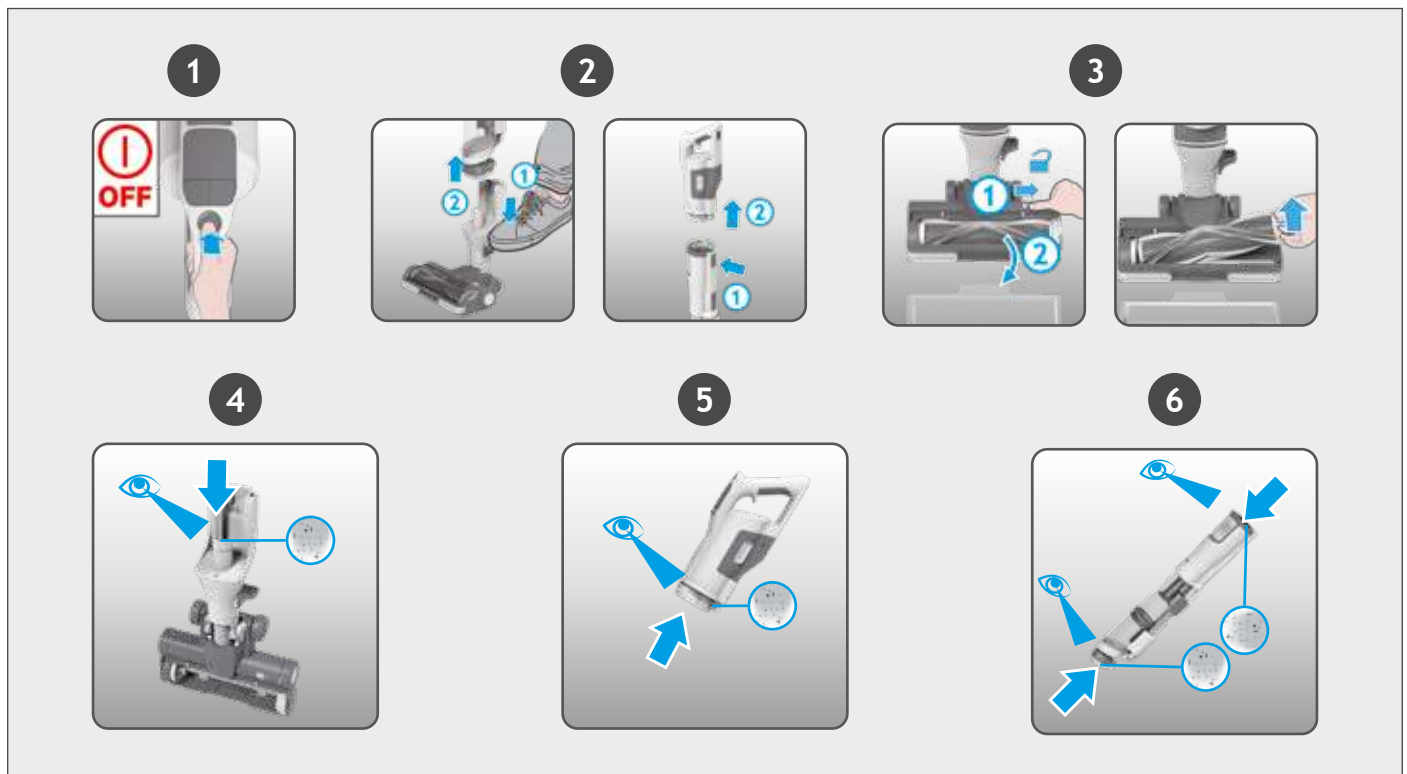

6. VIKTIG INFORMASJON

ORIGINALDELER FRA HOOVER

Bruk alltid originale deler fra Hoover. Disse er tilgjengelige fra din lokale Hoover-forhandler eller direkte fra Hoover. Når du bestiller deler, må du alltid oppgi modellnummeret ditt.

Kvalitet

Hoovers fabrikker har blitt uavhengig kvalitetsvurdert. Våre produkter produseres ved å bruke et kvalitetssystem som er i samsvar med ISO 9001.











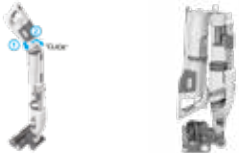





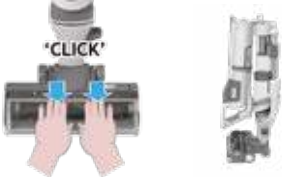

DIN GARANTI

Garantibetingelsene for dette apparatet er som definert av vår representant i det landet der det ble solgt. Detaljer vedrørende disse betingelsene fås fra forhandleren der apparatet ble kjøpt. Salgskvitteringen må fremvises ved fremsetning av krav under betingelsene i denne garantien.

2 ÅRS BATTERIGARANTI

VIKTIG: Batteriet som medfølger dette rengjøringsapparatet har 2 års garanti fra kjøpsdato. Etter 2 år må kunden selv stå for kostnaden av et nytt batteri.

Nedenfor finnes en liste over feilkoder og løsninger som produktet vil identifisere og angi på LED-displayet hvis det registrerer problemer:

FEILKODE	FEIL OG LØSNING	
	E0 angir at den håndholdte delen eller hoveddelen ikke er riktig posisjon. Kontroller om den håndholdte delen og hoveddelen er montert riktig.	
	Kontroller om det finnes hindringer i munnstykket. Gå til avsnitt 7.1 og utfør ALLE vedlikeholdsoppgavene. Slå av produktet og vent i 20 minutter, og start deretter opp igjen. Hvis problemet vedvarer, har motoren et teknisk problem. Kontakt ditt lokale Hoover kundeservice.	
	Det er en teknisk problem i batteripakken. Ta ut batteriet og kontakt ditt lokale Hoover kundeservice.	
	Kontroller om munnstykkevinduet er riktig montert, eller om hoveddelen er i riktig posisjon. Pass på at munnstykkevinduet er plassert riktig. Trykk vinduet forsiktig nedover helt til det klikkes på plass. Slå av produktet og vent i 20 minutter, og start deretter opp igjen. Kontroller om hoveddelen er montert riktig.	
	Det er et teknisk problem i hovedmunnstykket. Slå av produktet og vent i 20 minutter. Hvis produktet fremdeles ikke fungerer, kontakt ditt lokale Hoover kundeservice.	
	E5 angir at det finnes en blokkering i produktet. Gå til avsnitt 7 og utfør ALLE vedlikeholdsoppgavene. Tøm støvbeholderen, rengjør filtrene, rengjør munnstykket og børstestangen og kontroll om det finnes blokkeringer.	
	Det er en teknisk problem i innsugingen. Ikke bruk produktet og kontakt ditt lokale Hoover kundeservice.	
	Det er en teknisk problem i laderen. Kontroller at du bruker en original HOOVER lader. Hvis problemet vedvarer, ikke bruk produktet og kontakt ditt lokale Hoover kundeservice.	
	Det er en teknisk problem i innsugingen. Slå av produktet og vent i 20 minutter. Hvis problemet vedvarer, ikke bruk produktet og kontakt ditt lokale Hoover kundeservice.	
	E9 angir at det finnes en blokkering i mini-turbo munnstykket. Gå til avsnitt 7.4 og utfør ALLE vedlikeholdsoppgavene.	

HUVUDKOMPONENTER:

- A. Lägesknapp
- B. Handhållen enhet
- C. Av/På / Strömbrytare
- D. Turbo-knapp
- E. LED-skärm
- F. Väggh monteringsuttag
- G. Batteriladdaruttag
- H. Batteri-LED-indikator
- I. Batteriets frigöringsknapp
- J. Batteri
- K. Handhållen frigöringsknapp
- L. Huvuddel
- M. Vikknapp
- N. Vänster reglageknapp för dammbehållare
- O. Höger reglageknapp för dammbehållare
- P. Övre dammbehållare
- Q. Nedre dammbehållare
- R. Bottenskydd för dammbehållare
- S. Corner Genie™
- T. Produktens vikhandtag
- U. Borststång
- V. Munstyckets fönster
- W. Munstycke
- X. Munstycke LED-lampa
- Y. Pedal för frigöring av munstycke
- Z. Frigöringspärr för munstyckefönster
- AA. Indikatorlampa för munstyckestatus
- AB. Frigöringsshake för borststång

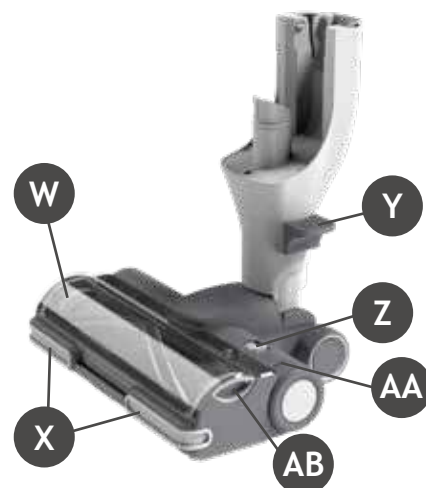
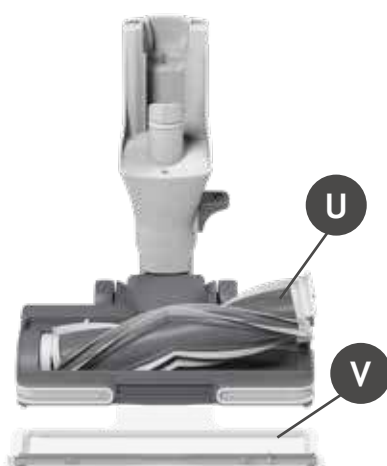
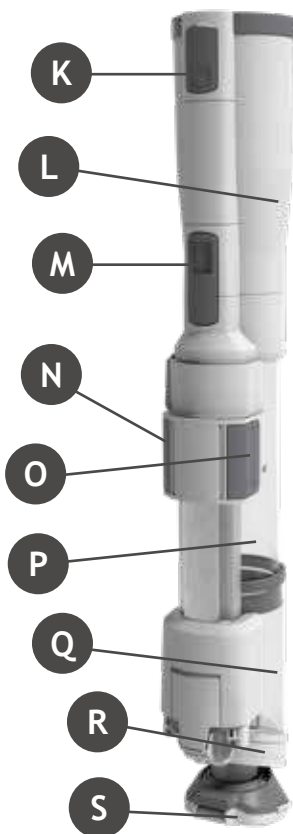
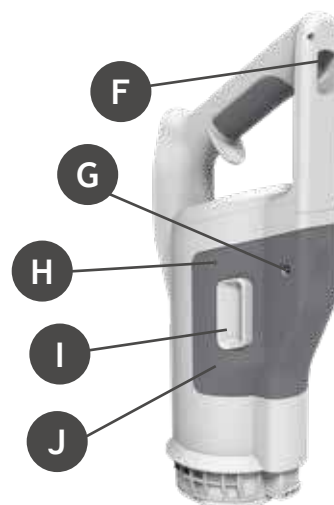
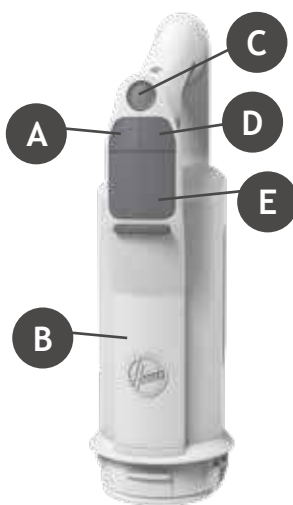

1. LÄR KÄNNA DIN DAMMSUGARE

SE

- AC. Frigöringsknapp för minibehållare
- AD. Minibehållare
- AE. Frigöringsknapp för minibehållare
- AF. 2in1-filter
- AG. Laddare
- AH. Väggh monteringskruvar och fixeringar
- AI. Mini drivmunstycke
- AJ. LÅNGT, FLEXIBELT FOGMUNSTYCKE
- AK. 2-I-1 dammborste/munstycke för möbler
- AL. Väggfäste

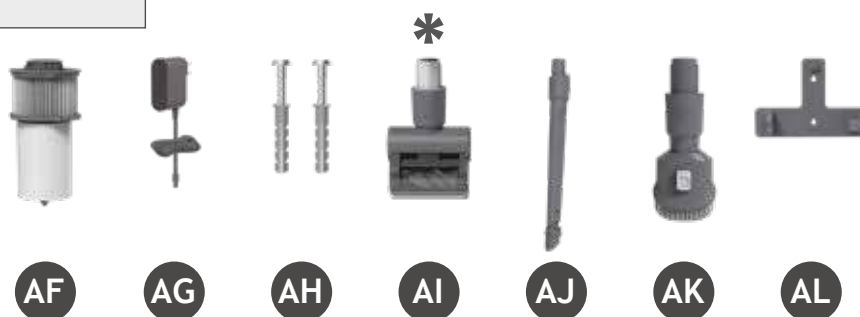
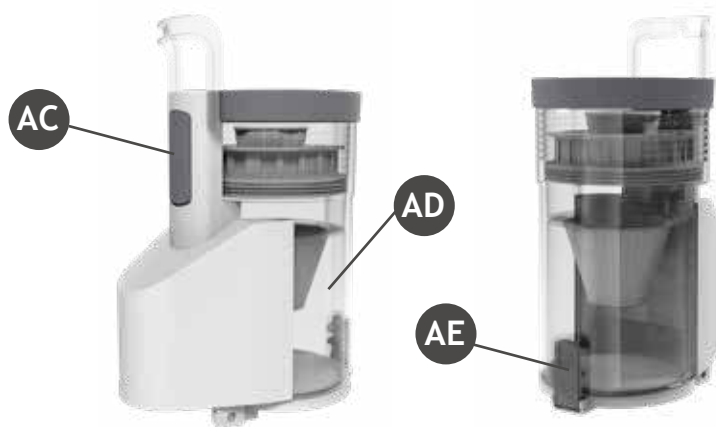

2. FÖRBEREDA DIN DAMMSUGARE

FÖRBEREDA DIN DAMMSUGARE

Ta ut produktens alla delar från förpackningen och sätt ihop din rengörare.

1. Vik ut huvuddelen tills du hör ett "klick" från huvuddelens frigöringsknapp som indikerar att huvuddelen är i korrekt läge.
2. Lyft produkten och montera den i munstycket tills du hör ett "klick".
3. Vi tillhandahåller ett väggfäste för valfri förvaring. Fäst väggfästet på väggen med medföljande skruvar och fästen. Häng sedan produkten på väggfästet.



* Beroende på din modell.

Batteriet i din produkt är inte fulladdat.

Innan första användning ska du ladda den helt: detta bör ta cirka 3,5 timmar.

OBS! Använd endast laddare som medföljde produkten. Det är normalt att laddaren blir varm när laddning pågår.

För din bekvämlighet kan batteriet laddas i 2 olika förhållanden.

1. Batteristatusen kommer att visas på LED-displayen med produkten färdigmonterad i stickkläde eller placerad i väggfästet.

2. Ta bort batteriet från produkten genom att trycka på batterifrigöringsknapparna och ta ut batteripaketet parallellt. När batteriet är borttaget från produkten kommer batterilampan att blinka vit under laddning och bli VIT när den är fulladdad.

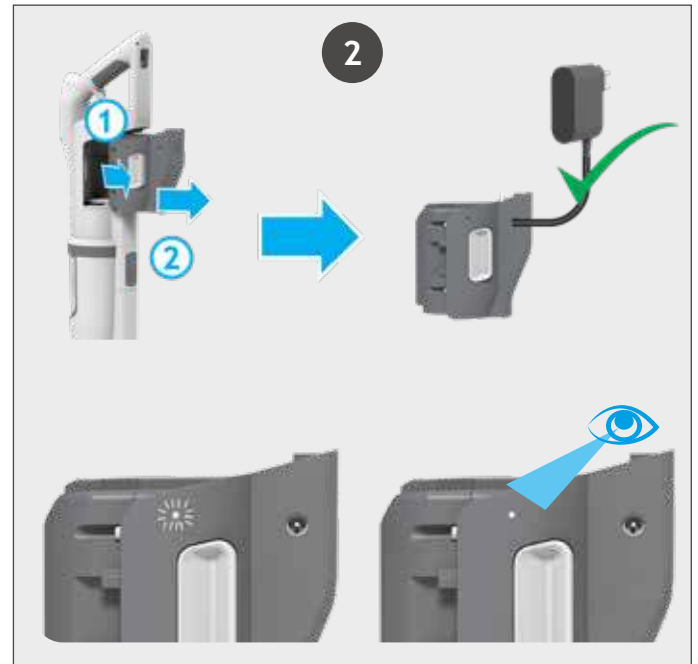

BATTERINIVÅ:

När du använder din produkt indikeras batteriets laddningsnivå i realtid på LED-displayen på handenheten.

När den återstående körtiden reduceras till 2 minuter, börjar batteriikonen på LED-displayen att blinka.

Det rekommenderas att du stänger av produkten och laddar batteriet.

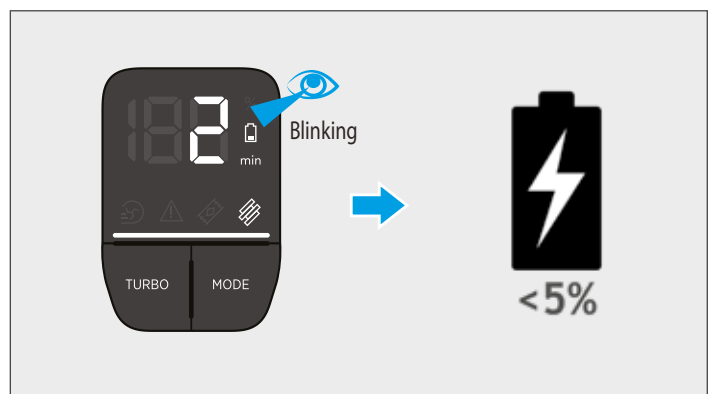

LED-SKÄRM

Den här dammsugaren är utrustad med en LED-skärm. När produkten är PÅ visar LED-displayen arbetsläge, underhåll, fel, batteristatusinformation.

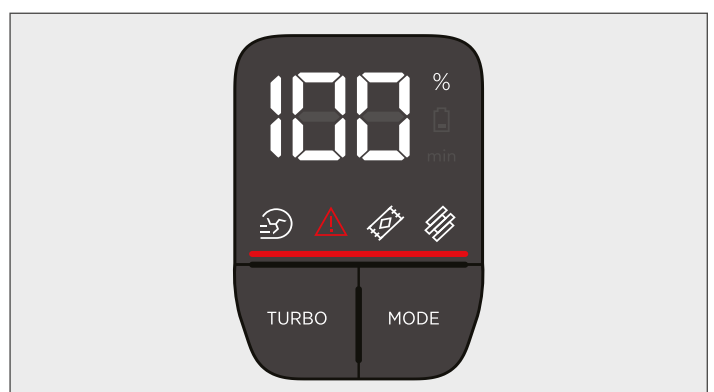

Det finns 3 olika arbetslägen för din städare.

1. Stick-läge
2. Läget Corner Genie
3. På golv/Handhållet läge



4.1 STICK-LÄGE

Så här använder du din produkt i Stick-läge:

1. Placera foten på munstycket och dra tillbaka för att luta tillbaka huvuddelen.
2. Tryck på strömbrytaren på/av för att börja rengöringen.

OBS! Munstyckets LED-lampor är alltid tända och borststängan roterar alltid.

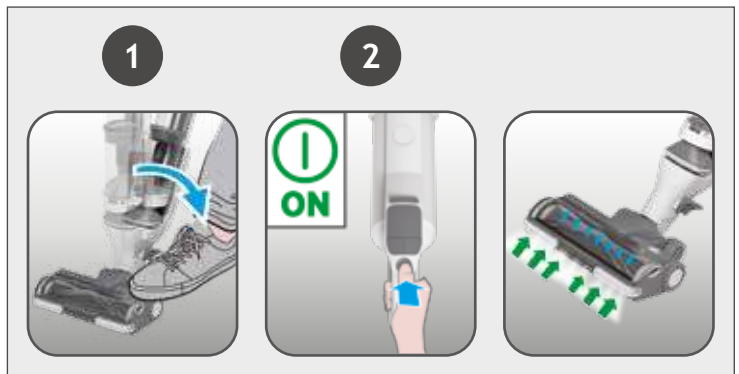

Kontrollinställningar:

Tryck på MODE-knappen för att välja önskad golvyta, LED-displayikonen för HÅRT GOLV eller MATTA kommer att tändas för att bekräfta din inställning.



Om du behöver en djupare rengöring när du använder din produkt i Stick-läge, tryck på turboknappen för att öka effekten.

Turboikonen kommer att tändas på LED-displayen för att bekräfta ditt val.

Observera att detta kommer att minska din batteritid.

För att återgå till standardläge, tryck på turboknappen och ikonen på displayen stängs av.

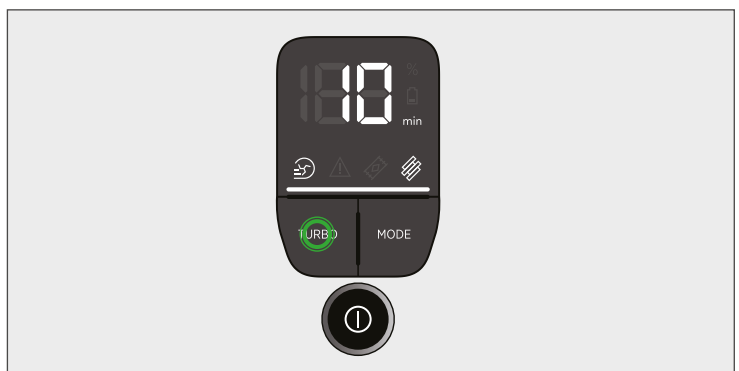

4.2 LÄGET CORNER GENIE

SE

Så här använder du din produkt i läget Corner Genie:

1. Ta bort munstycket från huvuddelen genom att trycka på munstycket frisläppningspedal och dra bort.
2. Tryck på strömbrytaren på/av för att börja rengöringen.

Kontrollinställningar:

Om du behöver en djupare rengöring när du använder din produkt i Corner Genie-läge, tryck på turboknappen för att öka effekten. Turboikonen kommer att tändas på LED-displayen för att bekräfta ditt val.

Observera att detta kommer att minska din batteritid.

För att återgå till standardläge, tryck på turboknappen och ikonen på displayen stängs av.

Observera att knappen Läge inte går att välja i Corner Genie-läge.



4.3 PÅ GOLV/HANDHÅLLET LÄGE

Så här använder du din produkt i läget Över golv/
Handenhet:

1. Tryck på handenhetens frigöringsknapp för att dra bort den handhållna enheten.
2. Montera minibehållaren på den handhållna enheten genom att sätta in framdelen först och sedan bakkdelen. Montera önskat tillbehör i änden av minibehållaren. Alla tillgängliga tillbehör kommer att passa på änden av minibehållarenheten.
3. Tryck på strömbrytaren på/av för att börja rengöringen.

Kontrollinställningar:

Om du behöver en djupare rengöring när du använder din produkt i läget På golv eller Handhållet, tryck på turboknappen för att öka effekten. Turboikonen kommer att tändas på LED-displayen för att bekräfta ditt val.

Observera att detta kommer att minska din batteritid.

För att återgå till standardläge, tryck på turboknappen och ikonen på displayen stängs av.

Observera att knappen Läge inte går att välja i Över golv/Handenhetsläge.

Medföljande tillbehör

Långt, flexibelt fogmunstycke - perfekt för att nå djupa trånga utrymmen ovanför och nedanför möbler.

Fogmunstycken - Idealiskt för trånga utrymmen.

2IN1-dammborste - Idealiskt för dammsugning utan att repa eller skada ytorna.

Mini drivmunstycke* - Perfekt för djuprengöring av ytor av textil (t.ex. soffor) och för borttagning av djurhår.



* Beroende på din modell.

Efter användning kan din dammsugare förvaras på två smidiga sätt.

1. FÖRVARING GENOM VÄGGMONTERING

Din produkt är utrustad med ett väggfäste för smidig förvaring. Fäst väggfästet på väggen med hjälp av de medföljande skruvarna. Placera din dammsugare på fästet efter användning.

2. VIKFÖRVARING

Dina produkter kan fällas ihop när du har städlat färdigt och förvaras i små utrymmen. Tryck på huvuddelens frigöringsknapp och rotera huvuddelen tills den handhållna enheten rör vid dammbehållaren.

Produkten kan bäras i vikhandtaget. Ta tag i vikhandtaget, luft produkten.

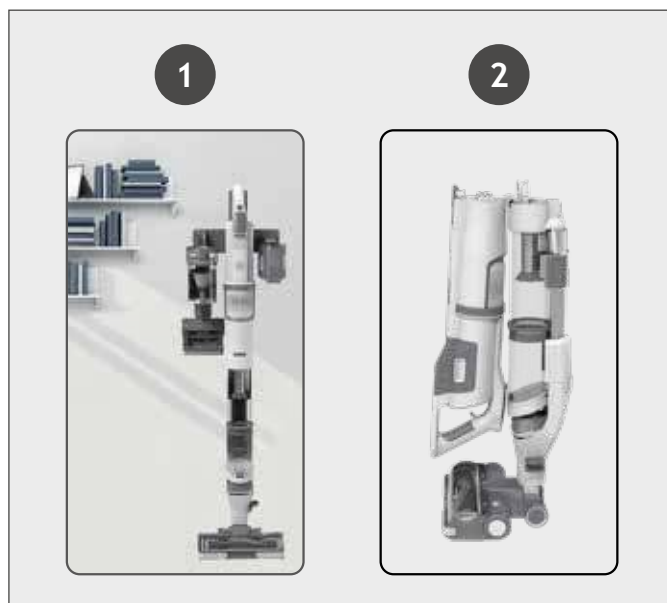

5. UNDERHÅLL AV DAMMSUGAREN

Tömma dammbehållaren

1. Stäng av produkten.
2. Ta bort munstycket från huvuddelen genom att trycka på munstycket frisläppningspedal och dra bort.
3. Håll produkten över en soptunna. Tryck på dammbehållarens knappar och dra dem mot änden. Dammbehållarens botten skydd frisläpps automatiskt.
4. Dra tillbaka dammbehållarens reglageknappar till ursprungligt läge.
5. Stäng klaffen till dammuppsamlaren genom att trycka den mot golvet. Du hör ett klickljud när den är låst.

OBS! Du rekommenderas att tömma dammuppsamlaren efter varje användning eller när dammet når upp till max-linjen.

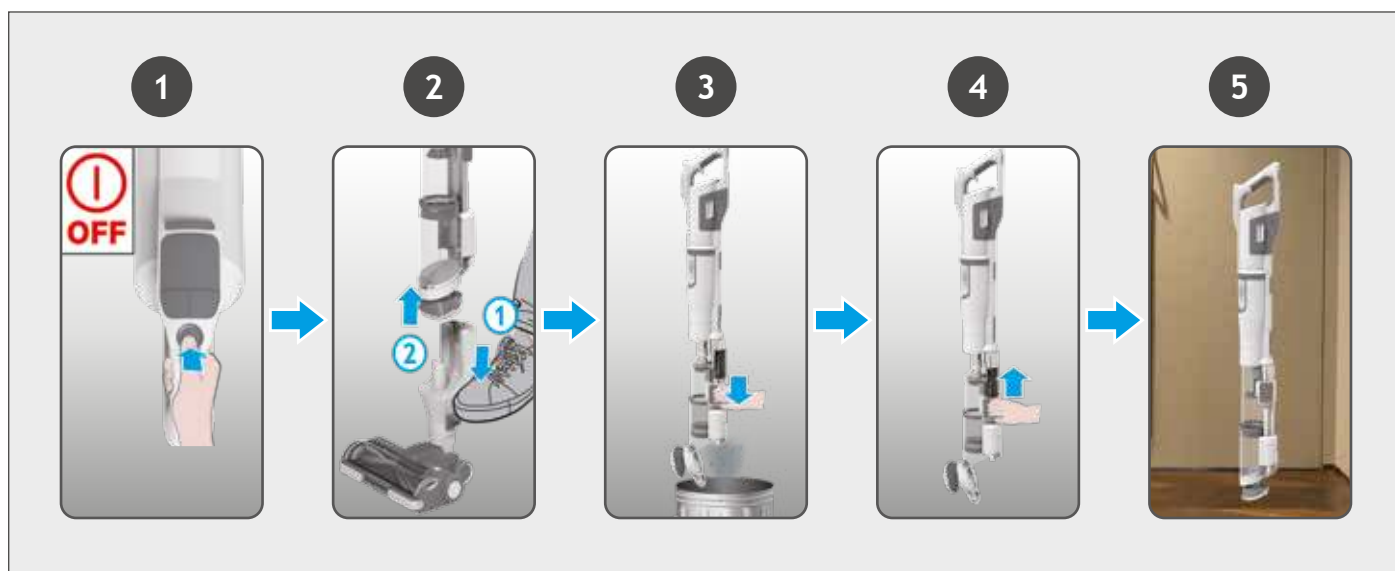

5.1 RENGÖRA GOLVMUNSTYCKET

SE

Tack vare ANTI-TRASSEL har din Hoover-dammsugare en integrerad kam som radikalt minskar hårstrån runt borststängan. Men om din rengörare inte suger upp effektivt kan din borststång behöva rengöras.

VIKTIGT: Stäng alltid av dammsugaren innan du byter ut och rengör rullborsten.

1. Lås upp munstycksfönstret genom att skjuta munstycksfönstrets frigöringspärr och ta bort det.
2. Använd borststängens frigöringspärr för att ta bort borststängan från munstycket.
3. Ta bort allt överflödigt skräp från borststängan. Kontrollera efter och ta bort allt större skräp från insidan av munstycket. Kontrollera noggrant efter och ta bort eventuellt trassligt skräp från kammen.
4. Sätt tillbaka borststängan på munstycket och se till att spärren är helt på plats. Borststängan kan bara monteras i en riktning. Tryck lätt på änden för att se till att borststängan sitter på plats.
5. Stäng fönstret genom att trycka på mitten av fönstret tills du hör att det "klickar" på plats. Kontrollera att fönstret är helt låst genom att trycka på båda sidorna.

VIKTIGT: Se till att fönstret är helt stängt. Om munstycksfönstret inte är korrekt återmonterat, kommer munstyckets LED-lampor att blinka och borststängens statuslampa blir röd.

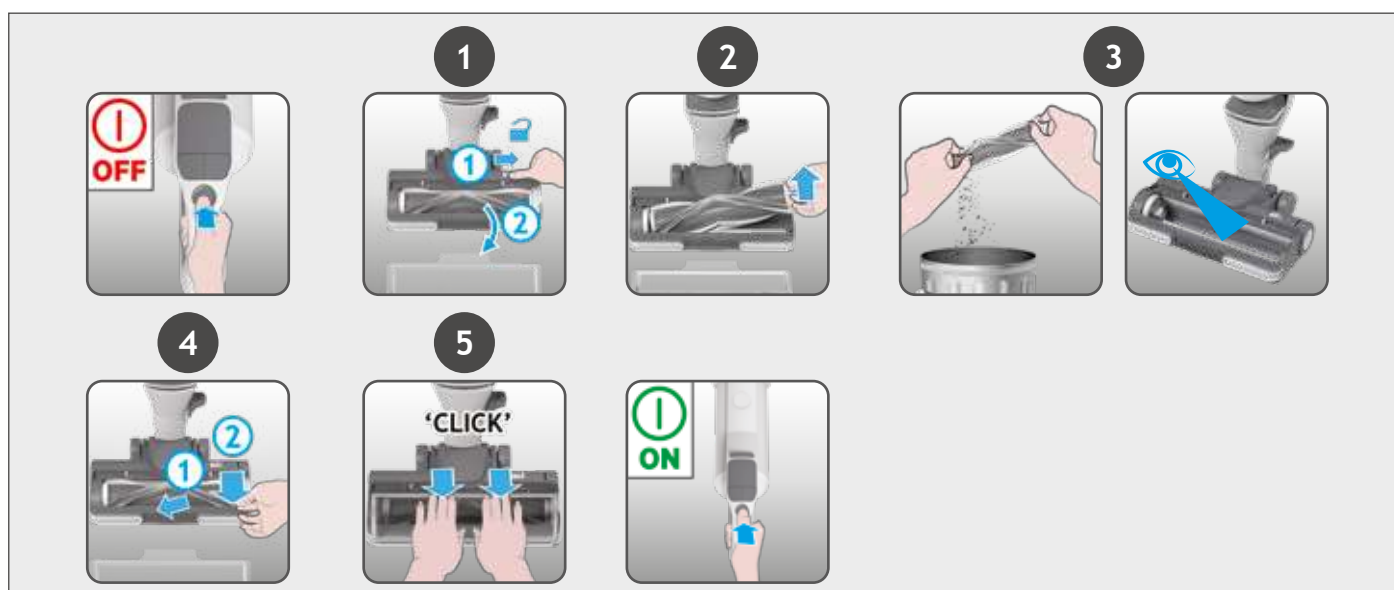

5.2 RENGÖRING AV 2in1-FILTREN

Det rekommenderas att du tvättar dina filter efter var 5:e tömning av behållaren.

1. Säkerställ att produkten är avstängd. Tryck på den handhållna enhetens frigöringsknapp för att avlägsna den handhållna enheten från huvuddelen.
2. Dra ut 2in1-filtermonteringen från huvuddelen.
3. Ta bort den externa svampen och tvätta de två delarna separat i ljummet vatten och låt torka i 24 timmar.
4. Montera ihop när det är helt torrt och sätt tillbaka det i produkten.
5. Sätt tillbaka den handhållna enheten i huvuddelen genom att först sätta i den fram och sedan bak.

OBS! Använd inte varmt vatten eller rengöringsprodukter vid rengöring av filtret. Om filtren mot förmodan skulle bli skadade, ersätt med äkta Hoover-filter.

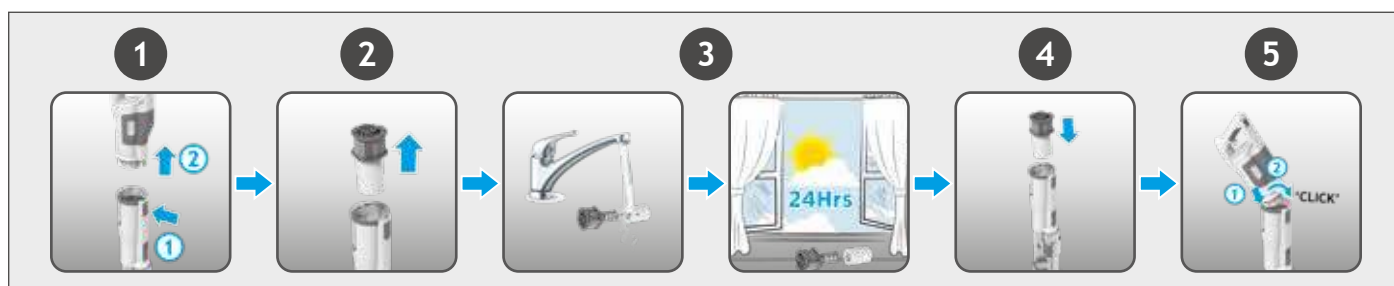

5.3 RENGÖRING AV MINIBEHÅLLAREN OCH DESS FILTER

SE

1. Töm dammbehållaren över en soptunna genom att trycka på minibehållarens frigöringsknapp.
2. Tryck på minibehållarens frigöringsknapp för att ta bort minibehållaren från huvuddelen.
3. Dra ut filtermonteringen från minibehållaren.
4. Tvätta filtret i ljummet vatten och låt torka i 24 timmar.
5. Montera ihop när det är helt torrt och sätt tillbaka det i produkten.

OBS! Använd inte varmt vatten eller rengöringsprodukter vid rengöring av filtret. Om filtren mot förmodan skulle bli skadade, ersätt med äkta Hoover-filter.

VIKTIGT: För optimal prestanda bör du alltid hålla filtren rena. Vi rekommenderar att filtren tvättas minst en gång i månaden.

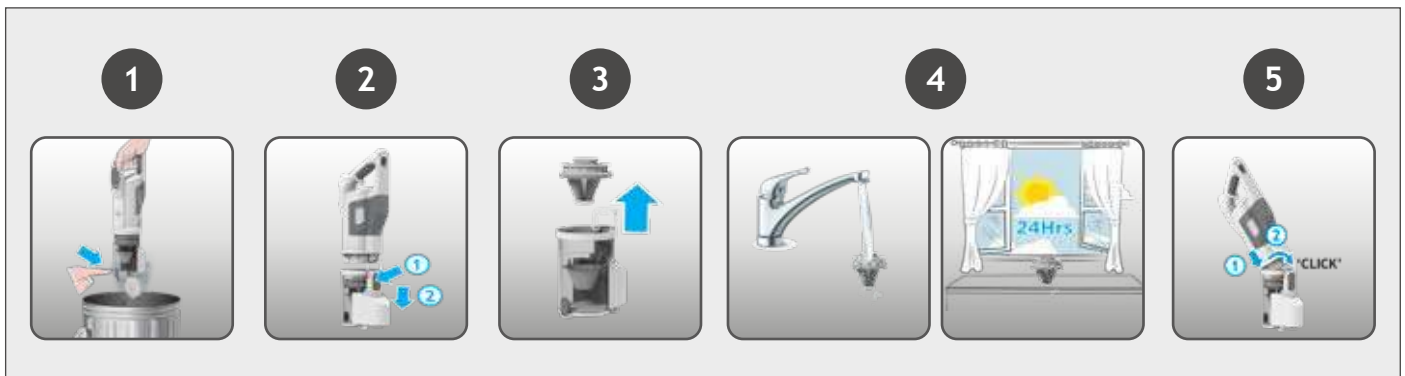

5.4 MINI DRIVMUNSTYCKE*

1. Stäng av produkten.
2. Ta bort minimunstycket från din produkt och vänd på det.
3. Öppna borststångens frigöringslås med ett mynt och ta bort borststången.
4. Använd en sax för att ta bort trassliga fibrer eller skräp från borststången.
5. Titta inuti munstycket och ta bort eventuellt skräp.
6. Sätt tillbaka borststången i munstycket och lås fast den med ett mynt.



* Beroende på din modell.

Om din produkt fortfarande fungerar men har lågt eller inget insug, kan du ha en blockering. Utför alla underhållsinstruktioner som ingår i avsnitt 7.1, 7.2 och 7.3.

Följande ytterligare delar av din produkt bör också kontrolleras för skräp eller blockeringar:

1. Stäng av produkten.
2. Separera golvmunstycket, huvuddelen och den handhållna enheten enligt tidigare instruktioner.
3. Ta bort munstycksfönstret och borststängan från munstycket enligt tidigare instruktioner.
4. Placera munstyckshalsen vertikalt och kontrollera visuellt efter skräp eller hinder och rengör.
5. Kontrollera visuellt det handhållna inloppsanslutningsområdet för skräp eller hinder och rensa.
6. Kontrollera visuellt båda ändarna av huvuddelen, metallnätet och luftinloppet och ta bort skräp eller hinder.

Sätt ihop din produkt igen.

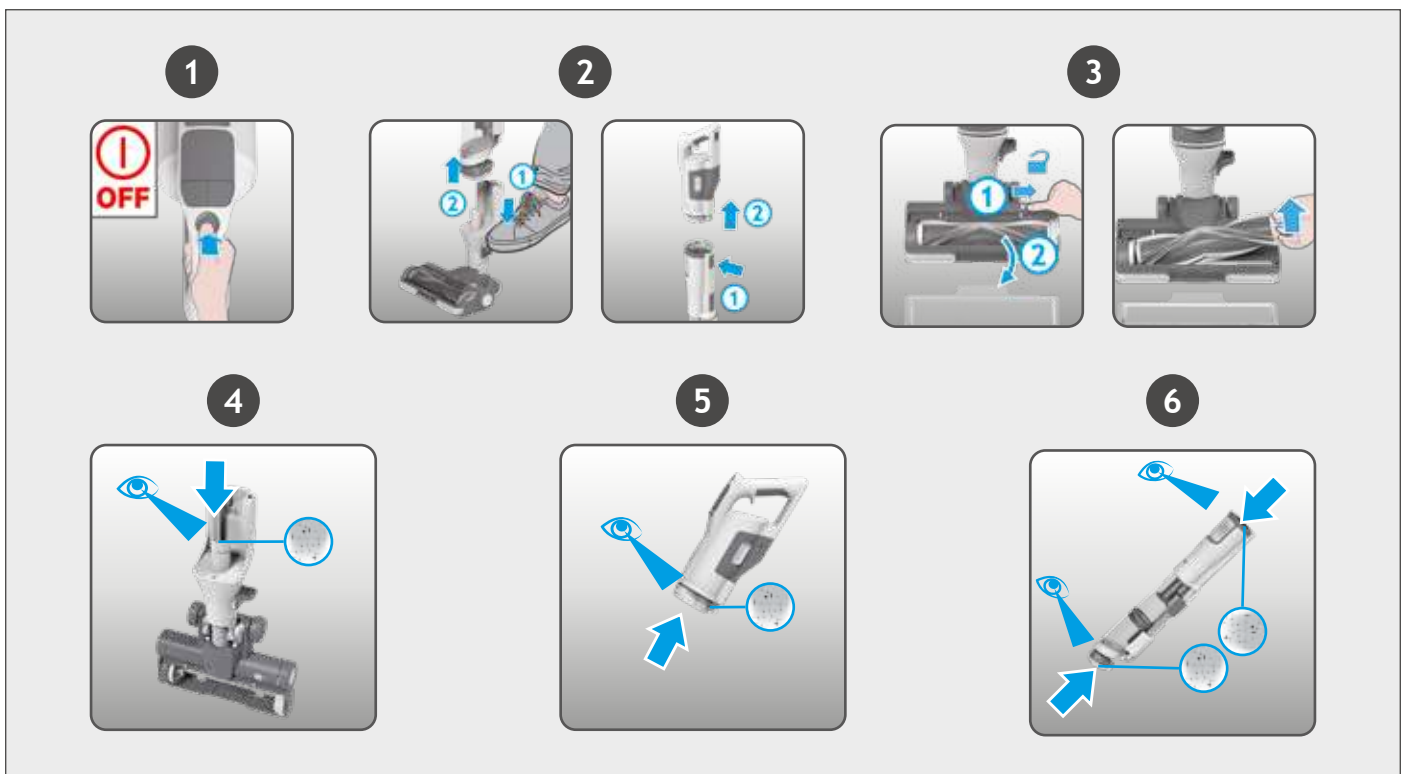

6. VIKTIG INFORMATION

HOOVER RESERVDLAR OCH FÖRBRUKNINGSVAROR

Använd alltid originaldelar från Hoover vid byte. Du kan beställa delar från närmaste Hoover-återförsäljare eller direkt från Hoover. Uppge alltid modellnummer när du beställer delar.

Kvalité

Hoovers fabriker har kvalitetsbedömts av oberoende organisationer. Våra produkter tillverkas enligt ett kvalitetssystem som uppfyller kraven för ISO 9001.

DIN GARANTI





















Garantivillkoren för produkten definieras av vår representant i det land där produkten säljs. Du kan få uppgifter om aktuella villkor från återförsäljaren. Kvittot måste visas upp när man kräver ersättning enligt garantin.

2 ÅRS BATTERIGARANTI

VIKTIGT: Batteriet i den här rengöraren har en garantitid på 2 år från inköpsdatumet. Efter 2 år måste kunden stå för kostnaden av ett nytt batteri.

Specifikationerna kan ändras utan föregående meddelande.

Följande är en lista över felkoder och lösningar som din produkt kommer att identifiera och indikera på din LED-display om du skulle stöta på problem med produkten:

FELKOD	FEL OCH LÖSNING	
	E0 indikerar att den handhållna enheten eller huvuddelen inte är i rätt position. Kontrollera om den handhållna enheten och huvuddelen är korrekt monterade.	
	Kontrollera om det finns något hinder i munstycket. Gå till avsnitt 7.1 och utför ALLA underhållskrav. Stäng av produkten och vänta i 20 minuter, starta sedan om den. Om problemet kvarstår är det ett tekniskt fel på motorn, kontakta ditt lokala Hoover-servicecenter.	
	Det finns ett tekniskt problem i batteripaketet. Ta bort batteriet från din produkt och kontakta ditt lokala Hoover-servicecenter.	
	Kontrollera om munstyckets fönster är korrekt monterat eller om huvuddelen är i rätt position. Se till att munstyckets fönstret sitter korrekt. Tryck försiktigt ned fönstret för att klicka in det säkert. Stäng av produkten och vänta i 20 minuter, starta sedan om den. Kontrollera om huvuddelen är korrekt monterad.	
	Det finns ett tekniskt problem i huvudmunstycket. Stäng av din produkt och vänta i 20 minuter. Om produkten fortfarande inte fungerar, kontakta ditt lokala Hoover-servicecenter.	
	E5 indikerar att det finns en blockering i din produkt. Gå till avsnitt 7 och utför ALLA underhållskrav. Töm behållaren, rengör filtren, rengör munstycket och borststängan och kontrollera om det finns blockeringar.	
	Det finns ett tekniskt problem i dammsugaren. Sluta använda din produkt och kontakta ditt lokala Hoover-servicecenter.	
	Det finns ett tekniskt problem i laddaren. Se till att du använder en äkta HOOVER-laddare. Om problemet kvarstår, sluta använda din produkt och kontakta ditt lokala Hoover-servicecenter.	
	Det finns ett tekniskt problem i dammsugaren. Stäng av din produkt och vänta i 20 minuter. Om problemet kvarstår, sluta använda din produkt och kontakta ditt lokala Hoover-servicecenter.	
	E9 indikerar att det finns en blockering i miniturbomunstycket. Gå till avsnitt 7.4 och utför den angivna underhållsuppgiften.	

PÄÄOSAT:

- A. Tilapainike
- B. Rikkaimuri
- C. Virtakatkaisin
- D. Turbo-painike
- E. LED-näyttö
- F. Seinätelineen pidike
- G. Akun latausportti
- H. Akun LED-ilmaisim
- I. Akun vapautuspainike
- J. Akku
- K. Rikkaimurin vapautuspainike
- L. Runko-osa
- M. Taittopainike
- N. Pölysäiliön vasen liukupainike
- O. Pölysäiliön oikea liukupainike
- P. Ylempi pölysäiliö
- Q. Alempi pölysäiliö
- R. Pölysäiliön alakansi
- S. Corner Genie™
- T. Tuotteen taittokahva
- U. Harjarulla
- V. Suulakkeen ikkuna
- W. Suulake
- X. Suulakkeen LED-valot
- Y. Suulakkeen vapautuspoljin
- Z. Suulakkeen ikkunan vapautussalpa
- AA. Suulakkeen tilan ilmaisinv
- AB. Harjarullan vapautussalpa

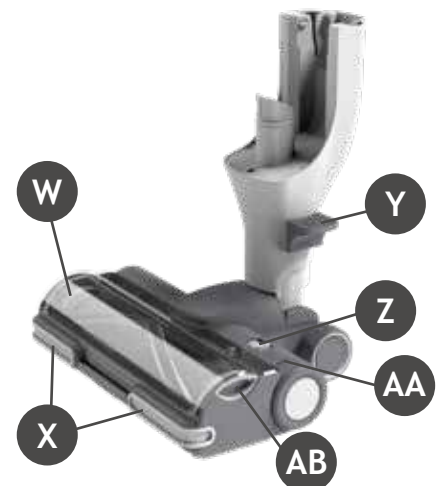
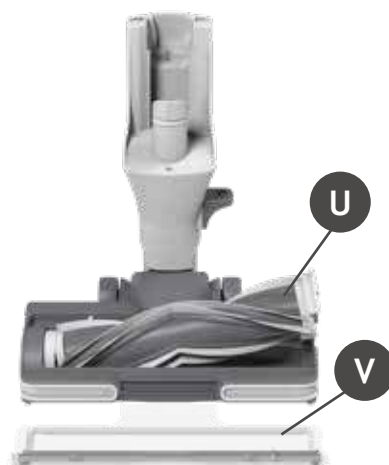
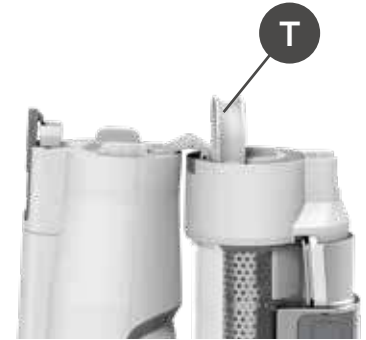
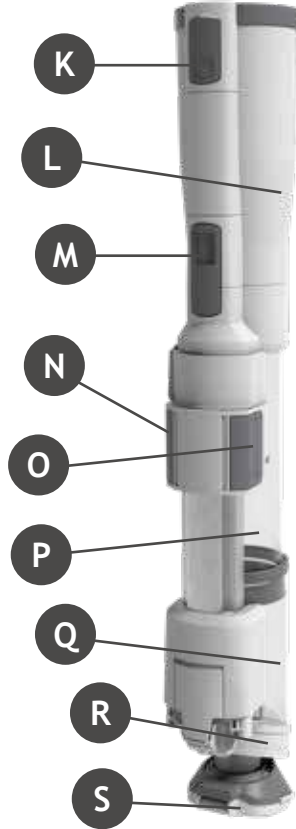
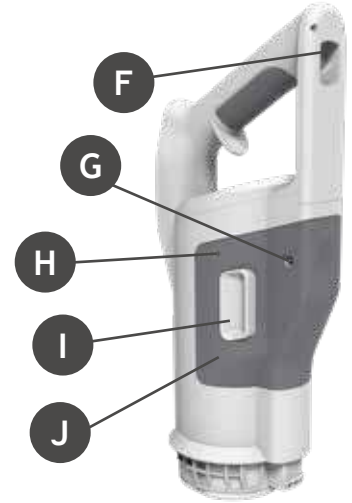

- AC. Minisäiliön vapautuspainike
- AD. Minisäiliö
- AE. Minisäiliön läpän vapautuspainike
- AF. 2-in-1-suodatin
- AG. Laturi
- AH. Seinätelineen ruuvit ja kiinnikkeet
- AI. Pieni tehosuulake
- AJ. Pitkä joustava rakosuulake
- AK. 2-in-1 pölyharja/huonekalusuulake
- AL. Seinäasennus

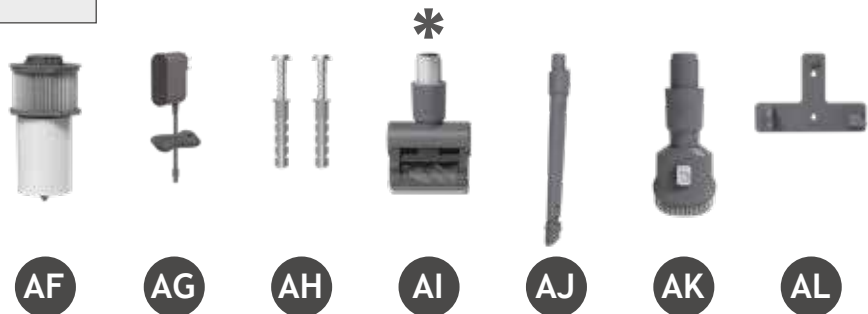
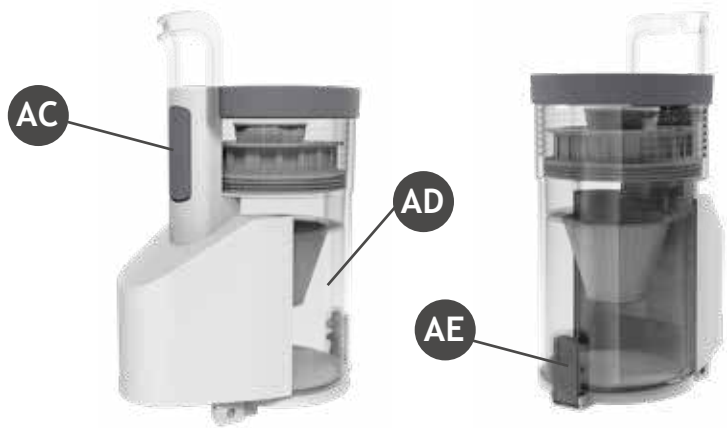

2. LAITTEEN KOKOAMINEN

LAITTEEN KOKOAMINEN

Poista kaikki tuotteen osat pakkauksesta ja kokoa imuri.

1. Avaa päärunko, kunnes kuulet päärungon vapautuspainikkeesta "napsahduksen", mikä osoittaa, että päärunko on oikealla paikallaan.
2. Nosta tuotetta ja kokoa se suulakkeeseen, kunnes kuulet klik-äänen.
3. Toimitamme seinätelineen vaihtoehtoista säilytystä varten. Kiinnitä seinäteline seinään mukana toimitetuilla kiinnittimillä ja seinätulpilla. Ripusta tuote sitten seinätelineeseen.



* Riippuu mallistasi.

Tuotteesi akku ei lataudu täyteen.

Lataa se täyteen ennen ensimmäistä käyttöä: tämä kestää noin 3.5 tuntia.

HUOMAA: Käytä vain imurisi kanssa toimitettua laturia imurin lataukseen. On normaalia, että laturi lämpenee latauksen aikana.

Akun voi ladata 2 eri tavalla.

1. Kun laite on asennettuna varsi-imuriin tai kun se on seinätelineessä, akun tila ilmoitetaan LED-näytössä.

2. Irrota akku tuotteesta painamalla akun vapautuspainikkeita ja irrottamalla akkupakkaus samalla. Kun akku on irrotettu laitteesta, akkupaketin LED-valo vilkkuu valkoisena; kun akku latautuu, ja se muuttuu VALKOISEKSI, kun se on ladattu täyteen.

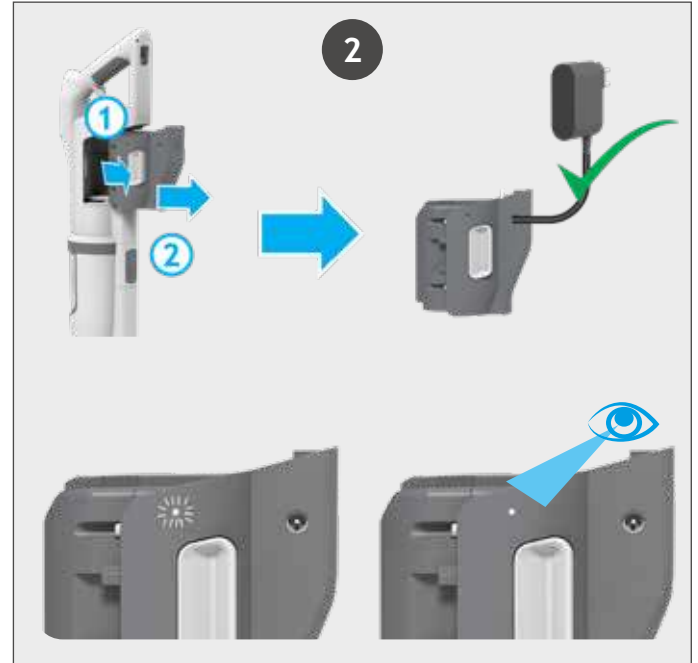
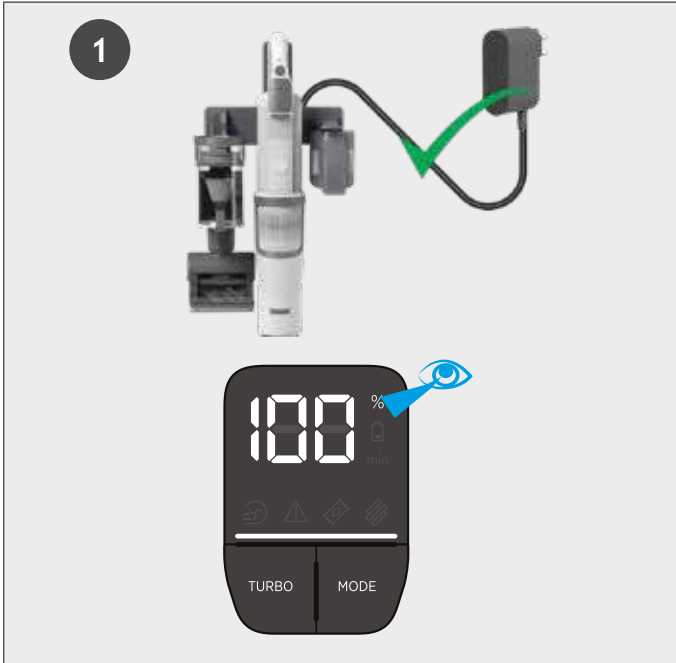

AKUN VARAUS:

Kun laite on käytössä, akun reaaliaikainen lataustaso ilmoitetaan rikkaimurissa olevassa LED-näytössä.

Kun jäljellä oleva käyttöaika laskee 2 minuuttiin, LED-näytön akkukuvake alkaa vilkkua.

On suositeltavaa sammuttaa laite ja ladata akku.

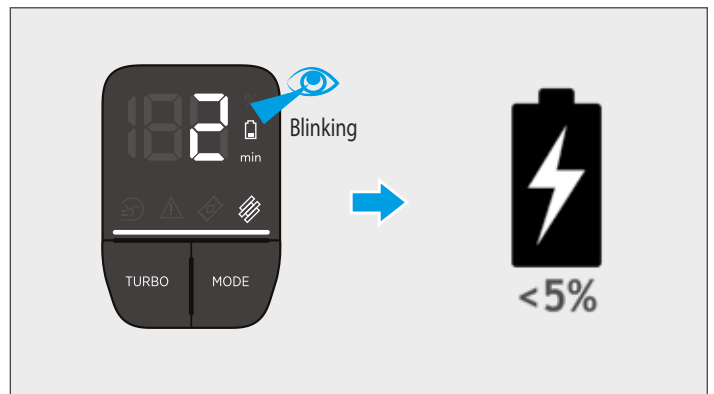

LED-NÄYTTÖ

Imuri on varustettu LED-näytöllä. Kun tuote on PÄÄLLÄ, LED-näyttö näyttää työtilan, huollon, virheen ja akun tilan tiedot.

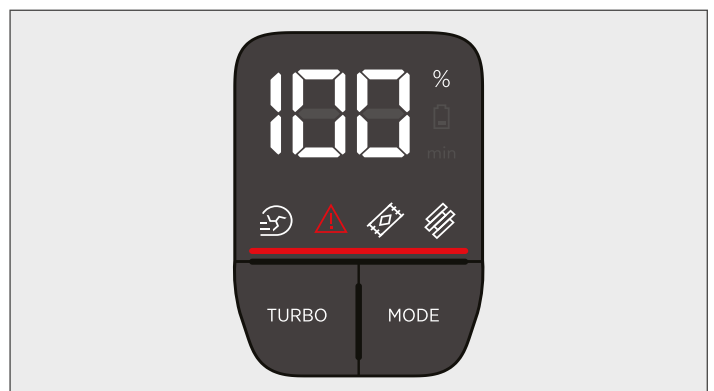

4. LAITTEEN KÄYTTÖ

FI

Imurilla on 3 eri toimintatilaa.

1. Varsi-imuri tila
2. Corner Genie -tila
3. Lattian yläpuolella-tila / Rikkaimuritila



4.1 VARSI-IMURI TILA

Kun haluat käyttää laitetta varsi-imuritulassa:

1. Laita jalkasi suuttimen päälle ja vedä taakse kallistaaksesi päärunkoa.
2. Aloita puhdistaminen painamalla virtakatkaisinta.

HUOMAA: Suulakkeen LED-merkkivalot palavat ja harjastanko pyörii aina.



Ohjausasetukset:

Paina MODE (Tila) -painiketta valitaksesi lattiapinta; LED-näyttöön syttyvä kuvake ilmoittaa asetuksen vahvistamisesta KOVA LATTIA- tai MATTO-tilaan.



Jos haluat tehdä syväpuhdistuksen, kun käytät laitetta varsi-imuritulassa, paina TURBO-painiketta lisätäksesi tehoa.

Valinnan vahvistamisesta ilmoittaa LED-näyttöön syttyvä turbo-kuvake.

Huomaa, että tämä lyhentää akun käyttöaika.

Voit palata vakiotilaan painamalla TURBO-painiketta; tällöin kuvake sammuu näytössä.

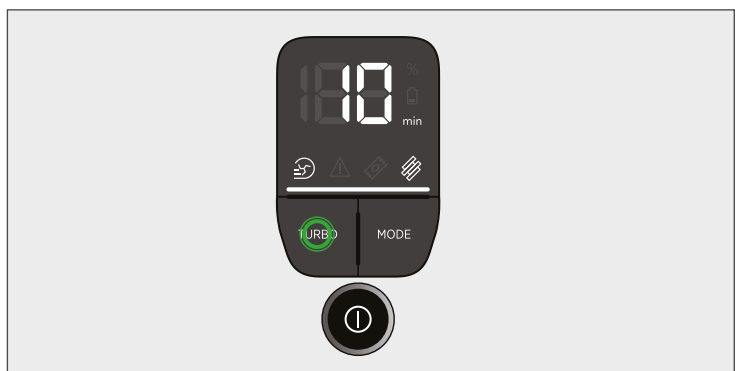

4.2 CORNER GENIE -TILA

FI

Kun haluat käyttää laitetta Corner Genie -tilassa:

1. Irrota suutin päärungosta painamalla suuttimen vapautuspoljinta ja vetämällä se pois.
2. Aloita puhdistaminen painamalla virtakatkaisinta.

Ohjausasetukset:

Jos haluat tehdä syväpuhdistuksen, kun käytät laitetta Corner Genie -tilassa, paina TURBO-painiketta lisätäksesi tehoa. Valinnan vahvistamisesta ilmoittaa LED-näyttöön syttyvä turbo-kuvake.

Huomaa, että tämä lyhentää akun käyttöaika.

Voit palata vakiotilaan painamalla TURBO-painiketta; tällöin kuvake sammuu näytössä.

Otathan huomioon, että tilapainike ei ole saatavilla valittavaksi Corner Genie -tilassa.



4.3 LATTIAN YLÄPUOLELLA -TILA / RIKKAIMURITILA

Kun haluat käyttää laitetta Lattian yläpuolella tai rikkaimuritulassa:

1. Paina rikkaimurin vapautuspainiketta vetääksesi rikkaimurin pois.
2. Kokoa minisäiliö rikkaimuriin: aseta ensin etu- ja sitten takaosa. Asenna valitsemasi lisävaruste minisäiliön päähän. Kaikki saatavilla olevat lisävarusteet sopivat minisäiliön päähän.
3. Aloita puhdistaminen painamalla virtakatkaisinta.

Ohjausasetukset:

Jos haluat tehdä syväpuhdistuksen, kun käytät laitetta lattian yläpuolella -tilassa tai rikkaimuritulassa, paina TURBO-painiketta lisätäksesi tehoa. Valinnan vahvistamisesta ilmoittaa LED-näyttöön syttyvä turbo-kuvake.

Huomaa, että tämä lyhentää akun käyttöaika.

Voit palata vakiotilaan painamalla TURBO-painiketta; tällöin kuvake sammuu näytössä.

Otathan huomioon, että MODE (Tila) -painike ei ole saatavilla valittavaksi Lattian yläpuolella- / rikkaimuritulassa.

Lisävarusteet sisältyvät

Pitkä joustava rakosuulake - Ideaali ahtaiden ja pienen tilojen saavuttamiseen huonekalujen ala- ja yläpuolella.

Rakosuulakkeet - ihanteellinen ahtaiden ja pienen paikkojen saavuttamiseen.

2-IN-1-pölyharja - ihanteellinen puhdistamaan pintoja vahingoittamatta tai raapimatta niitä.

Pieni tehosuulake* - ihanteellinen tekstiilipintojen syväpuhdistukseen (esim. sohvät) ja lemmikkieläinten karvojen imurointiin.



* Riippuu mallistasi.

Käytön jälkeen voit säilyttää laitettasi kahdella kätevällä tavalla.

1. SÄILYTYS SEINÄTELINEESSÄ

Tuotteesi on varustettu seinätelineellä, jossa voit säilyttää sitä kätevästi ja helposti. Voit kiinnittää telineen seinääsi mukana tulleilla ruuveilla. Aseta vain imuri paikoilleen käytön jälkeen.

2. SÄILYTYS TAITETTUNA

Laitteesi voidaan taittaa, kun olet suorittanut loppuun puhdistustyön: näin se voidaan varastoida pieneen tilaan. Paina päärungon vapautuspainiketta ja kierrä päärunkoa, kunnes rikkaimuri koskee pölysäiliöön. Laitettasi voidaan kantaa taittokahvasta. Ota kiinni taittokahvasta ja nosta laitetta.

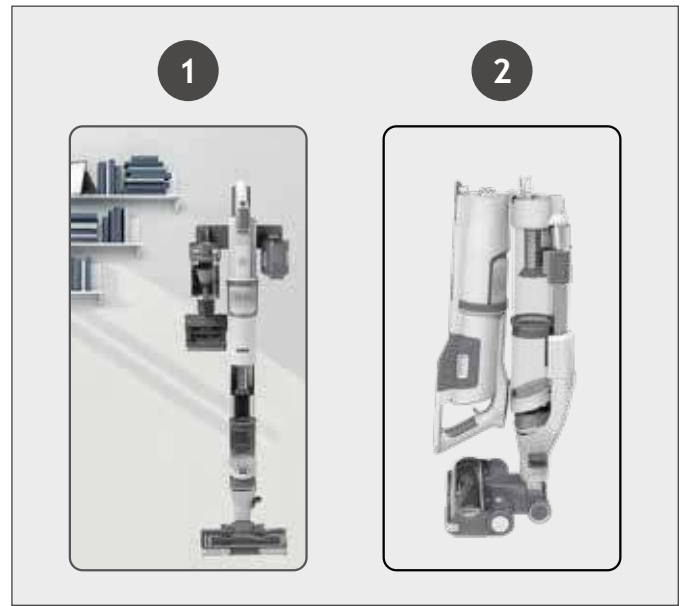

5. LAITTEEN KUNNOSSAPITO

Pölysäiliön tyhjennys

1. Sammuta laite.
2. Irrota suutin päärungosta painamalla suuttimen vapautuspoljinta ja vetämällä se pois.
3. Taita laite pölysäiliön yllä. Paina pölysäiliön liukupainikkeita ja liu'uta ne loppuun asti. Pölysäiliön alakansi vapautuu automaattisesti.
4. Liu'uta pölysäiliön liukupainike takaisin alkuperäisiin asentoon.
5. Sulje pölysäiliön kansi painamalla sen lattiaa vasten; sen lukittuessa kuuluu napsahdus.

HUOMAA: Pölysäiliö kannattaa tyhjentää aina käytön jälkeen, tai viimeistään kun se on täynnä maksimirajaan asti.

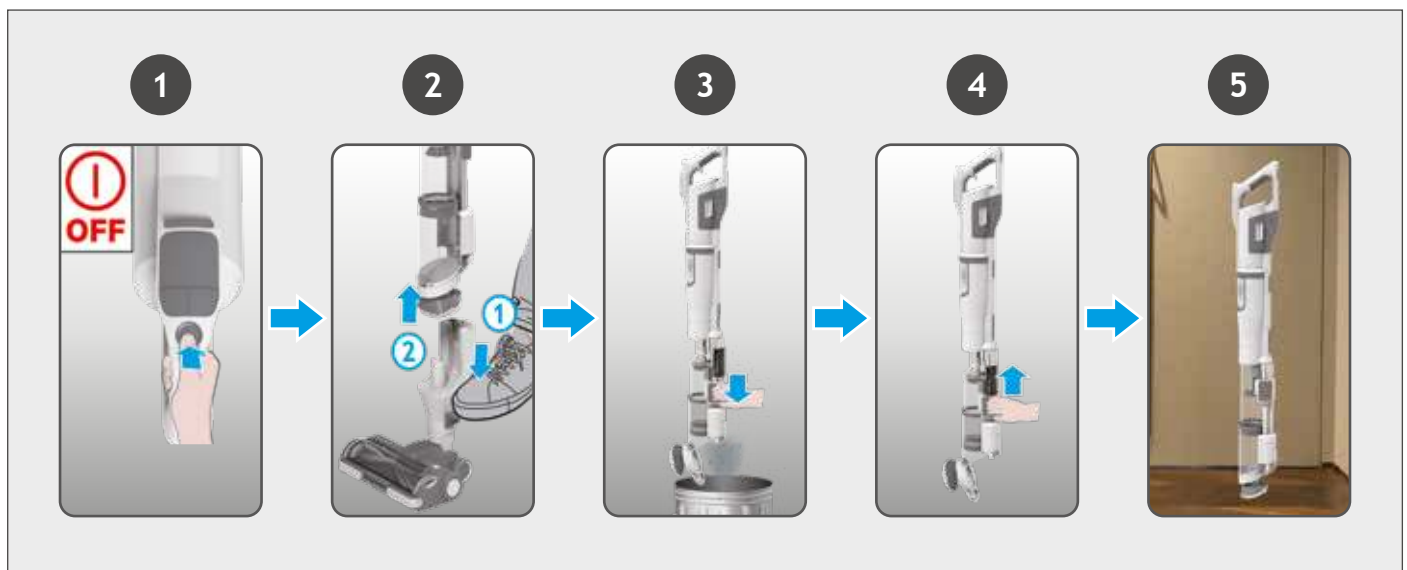

5.1 LATTIASUUTTIMEN PUHDISTUS

FI

ANTI-TWIST -ominaisuuden ansiosta Hoover-imurissa on integroitu harja, joka vähentää merkittävästi karvojen kiertymistä harjarullan ympärille. Kuitenkin, jos imuri ei kerää roskaa tehokkaasti, harjarulla on ehkä puhdistettava.

TÄRKEÄÄ: Imurista on aina katkaistava virta ennen mattoharjan vaihtoa ja puhdistusta.

1. Avaa suulakkeen ikkunan lukitus liu'uttamalla suulakkeen ikkunan vapautussalpa ja irrota.
2. Käytä harjarullan vapautussalpa ja irrota harjarulla suulakkeesta.
3. Poista mahdolliset roskat harjarullasta. Tarkista, onko suulakkeen sisällä suuria roskia, ja poista ne tarvittaessa. Tarkista, onko harjaan kietoutunut roskia, ja irrota ne tarvittaessa.
4. Asenna harjarulla suulakkeeseen ja varmista, että salpa kiinnittyy täysin paikalleen. Harjarulla voidaan asettaa vain yhteen suuntaan. Paina loppupäätä kevyesti varmistaaksesi, että harjarulla on paikoillaan.
5. Sulje ikkuna painamalla ikkunan keskialuetta, kunnes kuulet, että se napsahtaa paikalleen. Tarkista, että ikkuna on lukittu kunnolla painamalla sen molempia sivuja.

TÄRKEÄÄ: Varmista, että ikkuna on kokonaan suljettu. Jos suulakkeen ikkunaa ei asenneta oikein takaisin, suulakkeen LED-merkkivalot alkavat vilkkua ja harjarullan tilavalvo muuttuu punaiseksi.

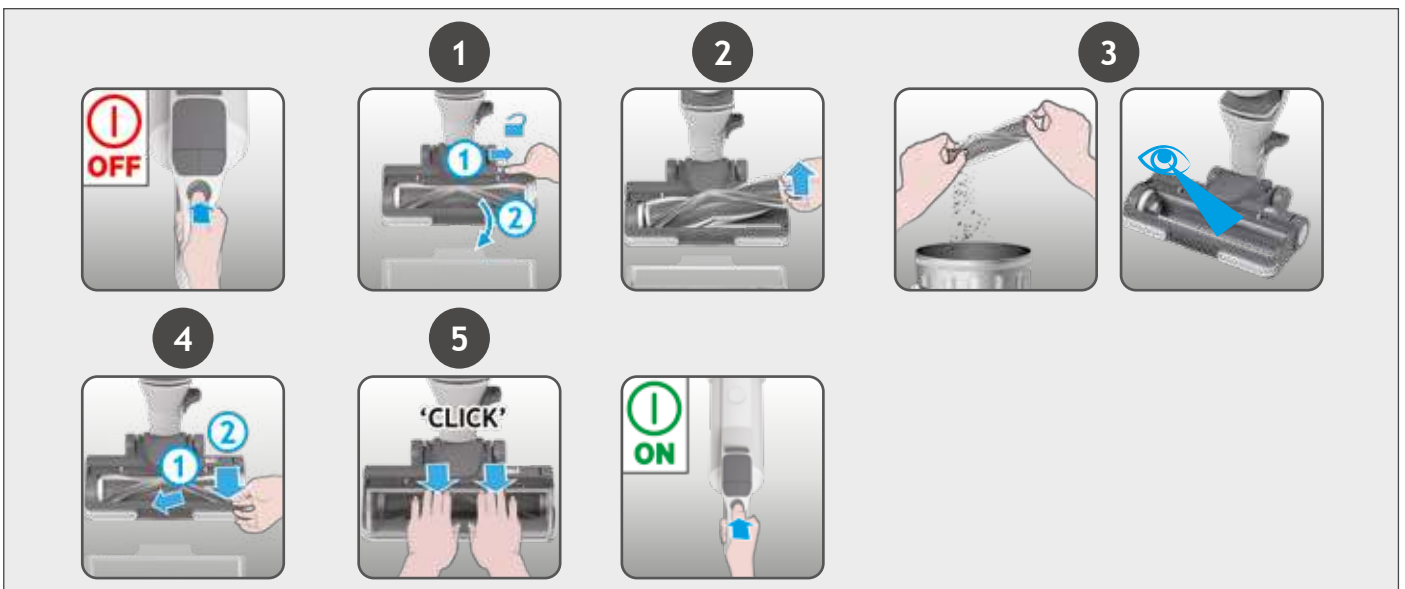

5.2 2-IN-1-SUODATTIMEN PUHDISTAMINEN

Suodattimet on hyvä pestä joka viidennellä säiliön tyhjennyskerralla.

1. Varmista, että laite on sammutettu. Paina rikkaimurin vapautuspainiketta ja irrota rikkaimuri päärungosta.
2. Vedä 2-in-1-suodatinkokoonpano ulos päärungosta.
3. Irrota ulkoinen sieni, pese kaksi osaa erikseen haalealla vedellä ja anna kuivua 24 tunnin ajan.
4. Asenna suodatin takaisin laitteeseen sen ollessa täysin kuiva.
5. Kiinnitä rikkaimuri päärunkoon: laita ensin etuosa ja sitten takaosa.

HUOMAA: Älä käytä kuumaa vettä tai pesuaineita, kun puhdistat suodatinta. Siinä epätodennäköisessä tapauksessa, että suodatin vaurioituu, hanki tilalle Hoover-varaosaa.



5.3 MINISÄILIÖN JA SEN SUODATTIMEN PUHDISTUS

FI

1. Tyhjennä pölysäiliö roska-astiaan painamalla minisäiliön läpän vapautuspainiketta.
2. Paina minisäiliön vapautuspainiketta ja irrota rikkaimuri minisäiliöstä.
3. Vedä suodatinkokoonpano ulos minisäiliöstä.
4. Pese suodatin haaleassa vedessä ja jätä kuivumaan 24:n tunnin ajaksi.
5. Asenna suodatin takaisin laitteeseen sen ollessa täysin kuiva.

HUOMAA: Älä käytä kuumaa vettä tai pesuaineita, kun puhdistat suodatinta. Siinä epätodennäköisessä tapauksessa, että suodatin vaurioituu, hanki tilalle Hoover-varaosaa.

TÄRKEÄÄ: Optimaalisen toimivuuden takaamiseksi pidä suodattimesi aina puhtaana. Suosittelemme, että suodattimet pestään kerran kuukaudessa.

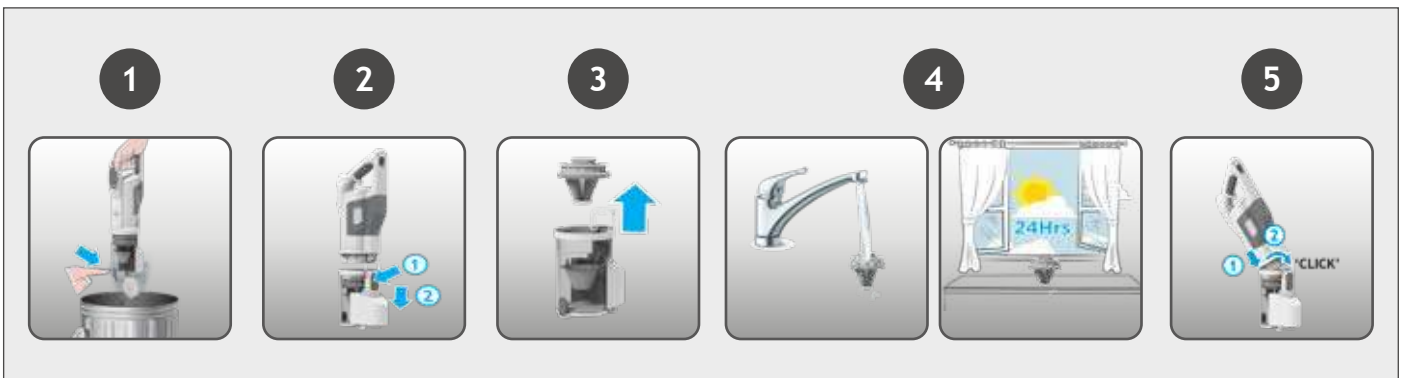

5.4 MINITEHOSUULAKE*

1. Sammuta laite.
2. Irrota minitehosuulake laitteesta ja käännä ympäri.
3. Avaa harjarullan lukko käyttämällä apuna kolikkoa ja irrota harjarulla.
4. Irrota harjarullaan kietoutuneet kuidut ja roskat käyttämällä tarvittaessa apuna saksia.
5. Katso suulakkeen sisään ja poista mahdolliset roskat.
6. Asenna harjarulla takaisin suulakkeeseen ja lukitse se paikoilleen, käyttämällä apuna kolikkoa.



* Riippuu mallistasi.

Jos laite on yhä toiminnassa, mutta sen imu on hidaskäyttöinen tai olematon, syytä voi olla tukos. Noudata kaikkia huolto-ohjeita, jotka löytyvät osioista 7.1, 7.2 ja 7.3. Myös seuraavat laitteen osat on tarkastettava roskien ja tukosten varalta:

1. Sammuta laite.
2. Irrota lattiasuulake, päärunko ja rikkaimuri aiemmin ohjeistetulla tavalla.
3. Irrota suulakkeen ikkuna ja harjarulla suulakkeesta aiemmin ohjeistetulla tavalla.
4. Aseta suulake pystysuuntaisesti ja tarkista silmämääräisesti, onko siinä roskia tai tukoksia ja puhdista tarvittaessa.
5. Tarkista silmämääräisesti, onko rikkaimurin tuloliitännän alueella roskia tai tukoksia, ja puhdista tarvittaessa.
6. Tarista päärunkon, metalliverkon ja ilma-aukon molemmat päät silmämääräisesti ja poista kaikki liat tai tukokset.

Kokoa laite uudelleen.

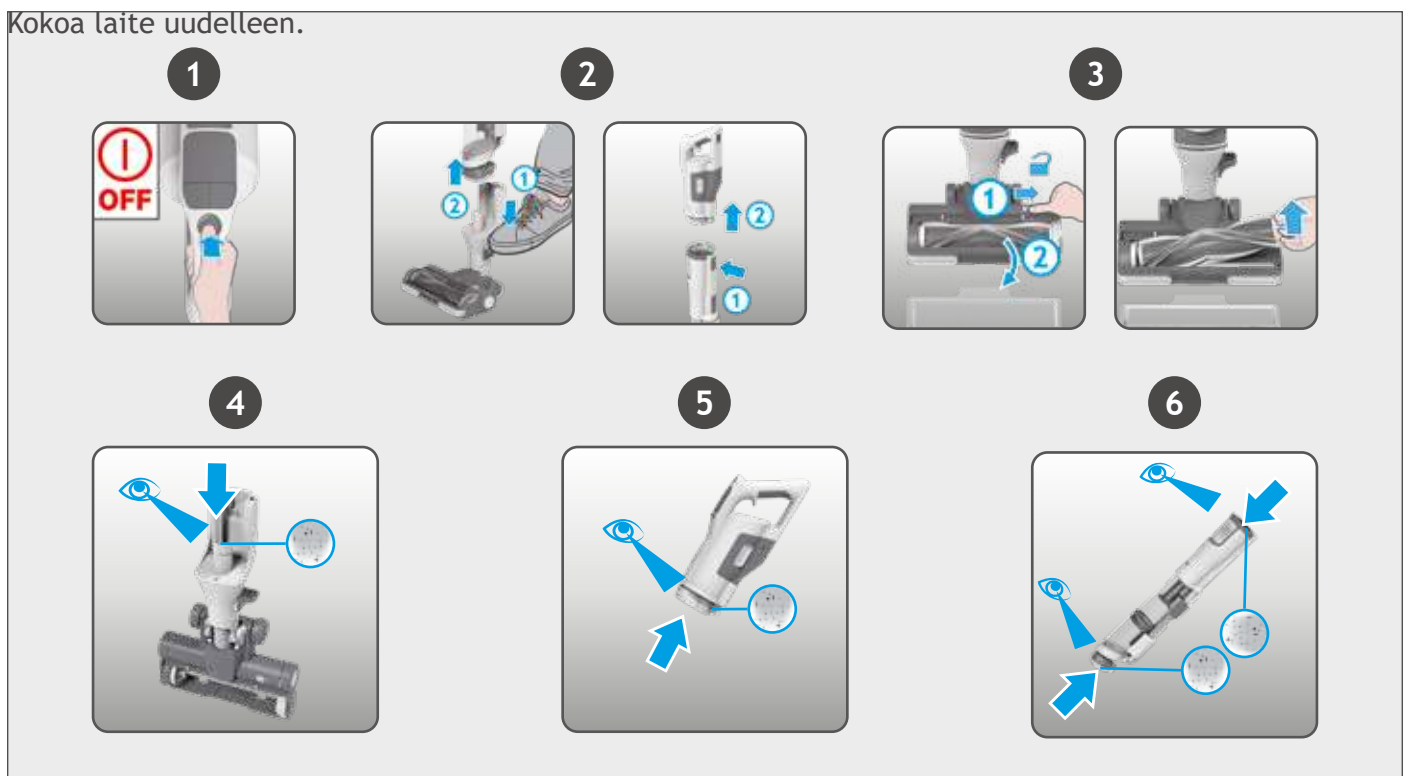

6. TÄRKEÄÄ TIETOA

HOOVER-VARAOSAT JA -TARVIKKEET

Käytä vain alkuperäisiä Hoover-varaosia. Niitä on saatavana paikalliselta Hoover-jälleenmyyjältä tai valtuutetusta huoltoliikkeestä. Mainitse varaosilauksen yhteydessä laitteen tyyppinumero.

Laatu

Hooverin tehtaot on arvioitu laadun suhteen ulkopuolisen riippumattoman tahon toimesta. Tuotantoprosessimme täyttävät ISO 9001 -laatu järjestelmän vaatimukset.

TAKUU





















Tämän laitteen takuehdot määrittelee sen maan Haier-edustaja, josta laite on ostettu. Yksityiskohtaiset tiedot näistä ehdoista saa laitteen myyneeltä jälleenmyyjältä. Tämän takuun mukaisia vaateita esitettäessä on esitettävä laitteen myyntitodistus tai ostokuitti.

AKULLA ON 2 VUODEN TAKUU

TÄRKEÄÄ: Tässä imurissa olevalla akulla on 2 vuoden takuu ostopäivästä alkaen. 2 vuoden kuluttua asiakkaan on hankittava uusi akku omalla kustannuksellaan.

Oikeus muutoksiin pidätetään.

Alla on lista virhekoodeista ja ratkaisuista, jotka laite tunnistaa ja joista se ilmoittaa LED-näytössä, mikäli laitteessa havaitaan virheitä:

VIRHEKOODI	VIRHE JA RATKAISU	
	<p>E0 osoittaa, että rikkaimuri tai päärunko ei ole oikeassa asennossa.</p> <p>Tarkista, onko rikkaimuri ja päärunko koottu oikein.</p>	
	<p>Tarkista, onko suulakkeessa tukoksia.</p> <p>Siirry osioon 7.1 ja suorita KAIKKI vaaditut huoltotoimet. Sammuta laite ja odota 20 minuuttia. Käynnistä se sitten uudelleen.</p> <p>Jos ongelma jatkuu, moottorissa on tekninen ongelma. Ota yhteyttä paikalliseen Hoover-huoltoon.</p>	
	<p>Akkupaketissa on tekninen ongelma.</p> <p>Irrota akku laitteesta ja ota yhteyttä paikalliseen Hoover-huoltoon.</p>	
	<p>Tarkista, että suutinikkuna on koottu oikein tai että päärunko on oikeassa asennossa.</p> <p>Varmista, että suulakkeen ikkuna on asetettu oikein paikalleen. Paina ikkunaa varoen alas napsauttaaksesi sen kunnolla kiinni.</p> <p>Sammuta laite ja odota 20 minuuttia. Käynnistä se sitten uudelleen.</p> <p>Tarkista, onko päärunko koottu oikein.</p>	
	<p>Pääsuulakkeessa on tekninen ongelma.</p> <p>Sammuta laite ja odota 20 minuuttia.</p> <p>Jos laite ei vielääkään toimi, ota yhteyttä paikalliseen Hoover-huoltoon.</p>	
	<p>E5 ilmoittaa, että laitteessa on tukos.</p> <p>Siirry osioon 7 ja suorita KAIKKI vaaditut huoltotoimet. Tyhjennä säiliö, puhdista suodattimet, puhdista suulake, sekä harjarulla ja tarkista, onko laitteessa tukoksia.</p>	
	<p>Päämurissa on tekninen ongelma.</p> <p>Lopeta laitteen käyttö ja ota yhteyttä paikalliseen Hoover-huoltoon.</p>	
	<p>Laturissa on tekninen ongelma.</p> <p>Varmista, että käytössä on alkuperäinen HOOVER-laturi.</p> <p>Jos ongelma jatkuu, lopeta laitteen käyttö ja ota yhteyttä paikalliseen Hoover-huoltoon.</p>	
	<p>Päämurissa on tekninen ongelma.</p> <p>Sammuta laite ja odota 20 minuuttia.</p> <p>Jos ongelma jatkuu, lopeta laitteen käyttö ja ota yhteyttä paikalliseen Hoover-huoltoon.</p>	
	<p>E9 ilmoittaa, että minitehosuulakkeessa on tukos.</p> <p>Siirry osioon 7.4 ja suorita ilmoitetut huoltotoimet.</p>	

ΚΥΡΙΑ ΕΞΑΡΤΗΜΑΤΑ:

- A. Πλήκτρο τρόπου λειτουργίας
- B. Μονάδα χειρισμού
- C. Πλήκτρο λειτουργίας On / Off
- D. Πλήκτρο λειτουργίας Turbo
- E. Οθόνη LED
- F. Βάση επιτοίχιας τοποθέτησης
- G. Είσοδος φορτιστή μπαταρίας
- H. Ένδειξη LED μπαταρίας
- I. Κουμπί απελευθέρωσης μπαταρίας
- J. Συστοιχία μπαταριών
- K. Πλήκτρο Απασφάλισης Χειρολαβής
- L. Κυρίως σώμα
- M. Πτυσσόμενο κουμπί
- N. Αριστερό συρόμενο κουμπί του κάδου σκόνης
- O. Δεξί συρόμενο κουμπί του κάδου σκόνης
- P. Επάνω Κάδος Σκόνης
- Q. Κάτω Κάδος σκόνης
- R. Κάτω κάλυμμα κάδου σκόνης
- S. Corner Genie™
- T. Πτυσσόμενη λαβή προϊόντος
- U. Ράβδος βούρτσας
- V. Παράθυρο ακροφυσίου
- W. Ακροφύσιο
- X. ΛΥΧΝΙΕΣ LED ΣΤΟ ΠΕΛΜΑ
- Y. Πεντάλ απελευθέρωσης ακροφυσίου
- Z. Άγκιστρο απελευθέρωσης παραθύρου ακροφυσίου
- AA. Ενδεικτική λυχνία κατάστασης ακροφυσίου
- AB. Μάνταλο απελευθέρωσης ράβδου βούρτσας

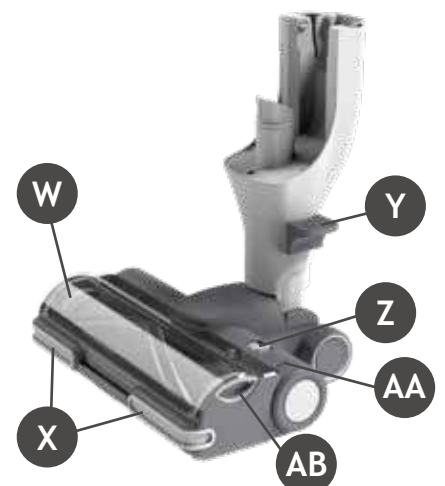
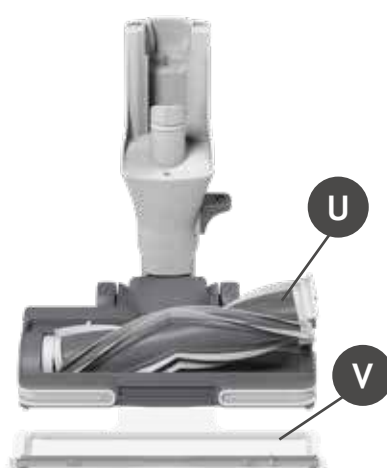
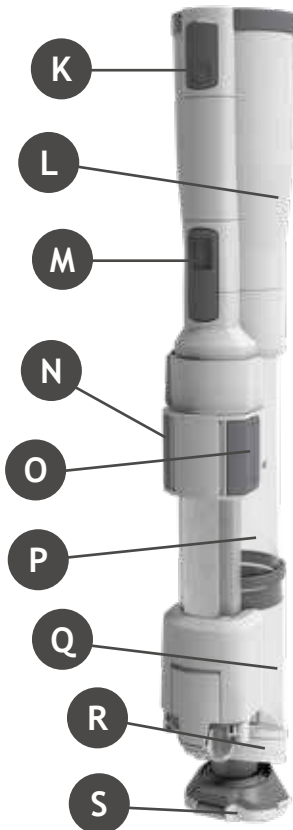
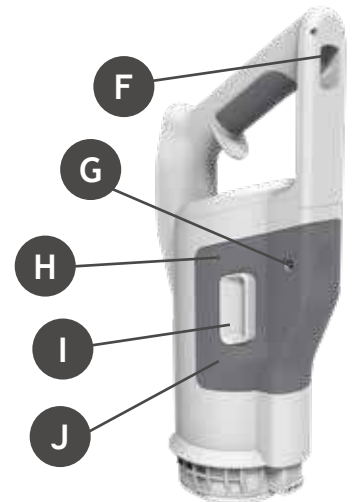

- AC. Κουμπί απελευθέρωσης μίνι κάδου
- AD. Μίνι Κάδος
- AE. Κουμπί απασφάλισης πτερυγίου μίνι κάδου
- AF. Φίλτρο 2 σε 1
- AG. Φορτιστής
- AH. Βίδες και εξαρτήματα επιτοίχιας τοποθέτησης
- AI. Μίνι ακροφύσιο ισχύος
- AJ. Μακρύ εύκαμπτο εργαλείο γωνιών
- AK. Εργαλείο 2-σε-1 Βούρτσα ξεσκονίσματος/Εργαλείο επίπλων
- AL. ΕΠΙΤΟΙΧΙΑ ΤΟΠΟΘΕΤΗΣΗ

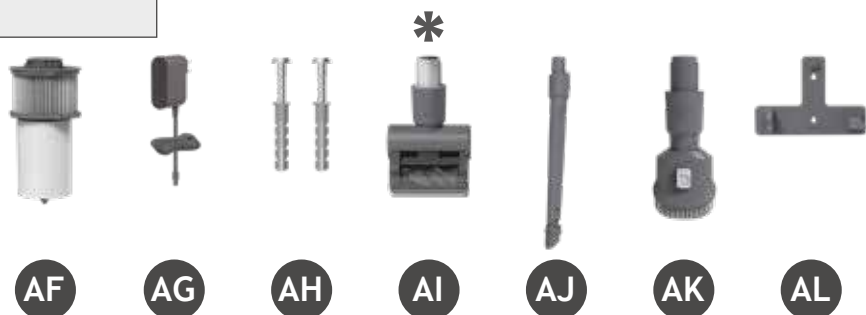
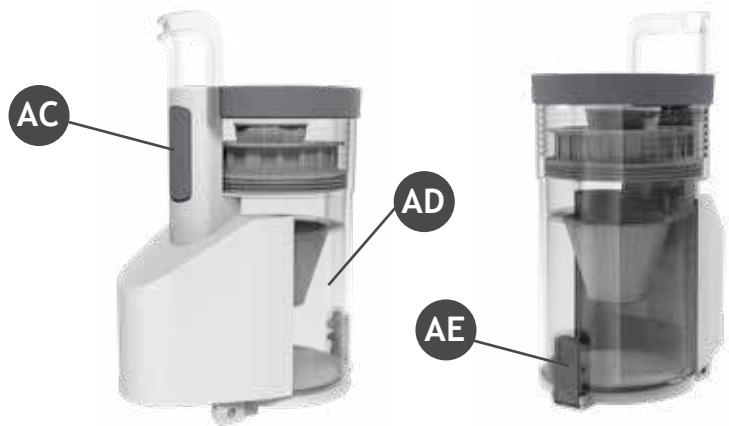

2. ΠΡΟΕΤΟΙΜΑΣΙΑ ΤΗΣ ΣΚΟΥΠΑΣ

ΠΡΟΕΤΟΙΜΑΣΙΑ ΤΗΣ ΣΚΟΥΠΑΣ

Αφαιρέστε όλα τα μέρη του προϊόντος από τη συσκευασία και συναρμολογήστε την σκούπα σας.

1. Ξεδιπλώστε το κύριο σώμα μέχρι να ακούσετε το «κλικ» από το κουμπί απελευθέρωσης του κύριου σώματος που υποδεικνύει ότι το κύριο σώμα βρίσκεται στη σωστή θέση.
2. Σηκώστε το προϊόν και συναρμολογήστε το στο ακροφύσιο μέχρι να ακούσετε «κλικ».
3. Παρέχουμε επιτοίχια βάση για προαιρετική αποθήκευση. Στερεώστε την επιτοίχια βάση στον τοίχο με τις βίδες και τα ούπα που παρέχονται. Στη συνέχεια, κρεμάστε το προϊόν στην επιτοίχια βάση.



* Ανάλογα με το μοντέλο σας.

Η μπαταρία του προϊόντος σας δεν φορτίζεται πλήρως.

Πριν από την πρώτη χρήση, φορτίστε την πλήρως: αυτό θα χρειαστεί περίπου 3,5 ώρες.

ΣΗΜΕΙΩΣΗ: Για να φορτίσετε τη συσκευή χρησιμοποιείτε αποκλειστικά το φορτιστή που διατίθεται με τη σκούπα σας. Κατά τη φόρτιση, ο φορτιστής θερμαίνεται.

Για διευκόλυνση σας, η μπαταρία μπορεί να φορτιστεί σε 2 διαφορετικές συνθήκες.

1. Με το προϊόν πλήρως συναρμολογημένο σε λειτουργία ράβδου ή τοποθετημένο στην επιτοίχια βάση, η κατάσταση της μπαταρίας θα φαίνεται στην οθόνη LED.

2. Αφαιρέστε την μπαταρία από το προϊόν πατώντας τα πλήκτρα απελευθέρωσης της μπαταρίας και βγάζοντας παράλληλα το πακέτο της μπαταρίας. Με την μπαταρία αποσπασμένη από το προϊόν, το LED του πακέτου της μπαταρίας θα αναβοσβήνει με λευκό χρώμα κατά τη φόρτιση και θα ανάψει ΛΕΥΚΟ σταθερά όταν ολοκληρωθεί η φόρτιση.

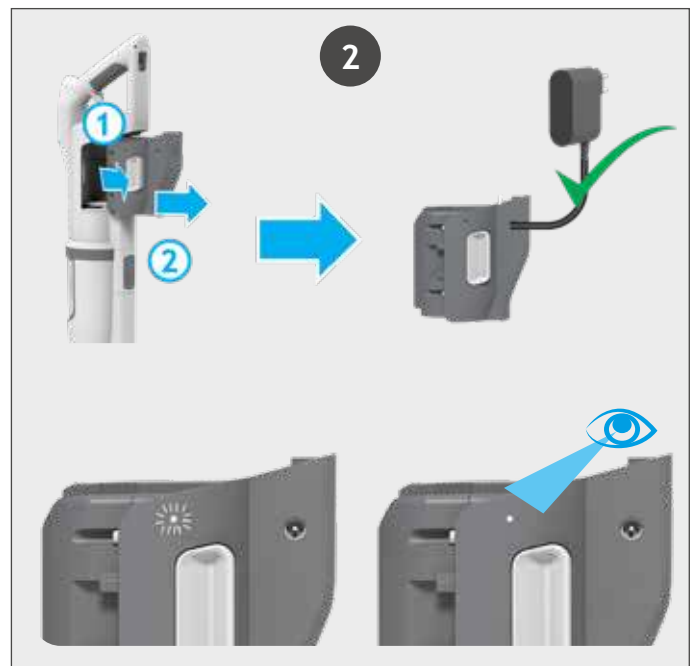
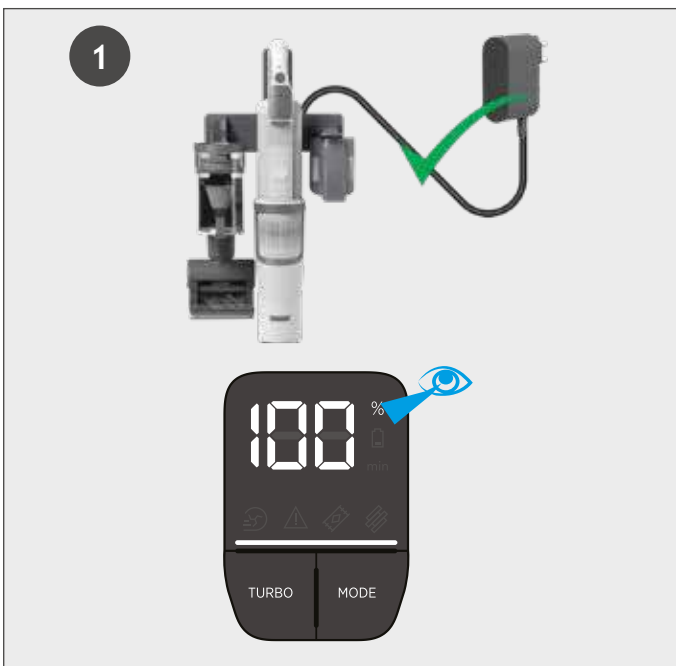

ΕΠΙΠΕΔΟ ΜΠΑΤΑΡΙΑΣ:

Όταν χρησιμοποιείτε το προϊόν σας, το επίπεδο φόρτισης της μπαταρίας σας σε πραγματικό χρόνο εμφανίζεται στην οθόνη LED που βρίσκεται στη συσκευή χειρός.

Όταν ο υπολειπόμενος χρόνος λειτουργίας μειωθεί στα 2 λεπτά, το εικονίδιο της μπαταρίας στην οθόνη LED θα αρχίσει να αναβοσβήνει.

Συνιστάται να απενεργοποιήσετε το προϊόν σας και να επαναφορτίσετε την μπαταρία.

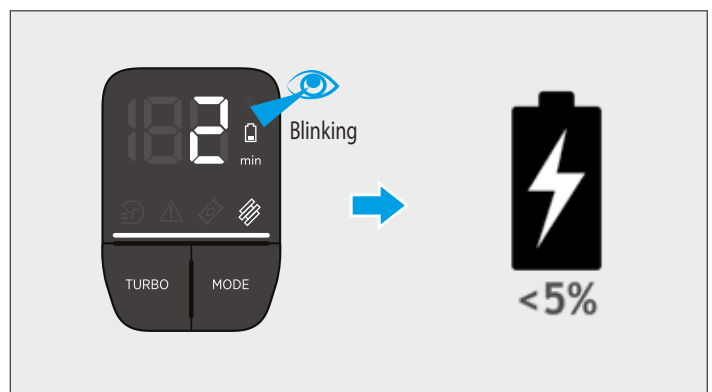

ΟΘΟΝΗ LED

Η σκούπα είναι εξοπλισμένη με ενδείξεις LED.

Όταν το προϊόν είναι στο ON, η οθόνη LED εμφανίζει πληροφορίες λειτουργίας, συντήρησης, σφάλματος, κατάστασης μπαταρίας.

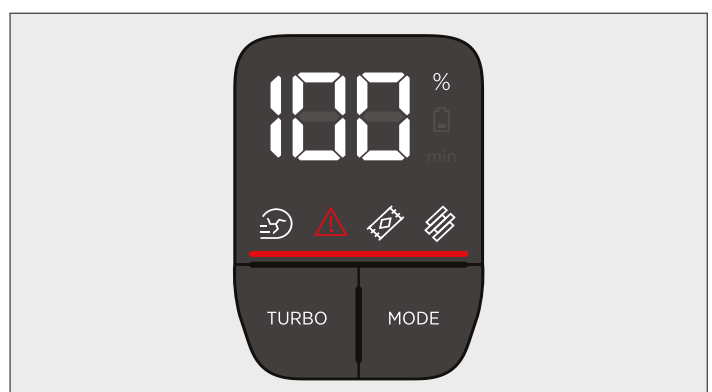

Υπάρχουν 3 διαφορετικοί τρόποι λειτουργίας για την σκούπα σας.

1. Όρθια χρήση
2. Λειτουργία Corner Genie
3. Καθαρισμός ψηλών επιφανειών/λειτουργία χειρός



4.1 ΟΡΘΙΑ ΧΡΗΣΗ

Για να χρησιμοποιήσετε το προϊόν σας σε λειτουργία ράβδου:

1. Βάλτε το πόδι σας στο ακροφύσιο και τραβήξτε προς τα πίσω για να ξαπλώσετε το κύριο σώμα.
2. Πατήστε το κουμπί ενεργοποίησης/ απενεργοποίησης για να ξεκινήσετε τον καθαρισμό.

ΣΗΜΕΙΩΣΗ: Οι λυχνίες LED του ακροφυσίου είναι πάντα αναμμένες και η ράβδος βούρτσας περιστρέφεται πάντα.

Ρυθμίσεις ελέγχου:

Πατήστε το πλήκτρο MODE (ΤΡΟΠΟΣ ΛΕΙΤΟΥΡΓΙΑΣ) για να επιλέξετε την επιθυμητή επιφάνεια δαπέδου, το εικονίδιο της οθόνης LED ΣΚΛΗΡΟΥ ΔΑΠΕΔΟΥ ή ΧΑΛΙΟΥΘΑ θα ανάψει για να επιβεβαιώσει την ρύθμισή σας.

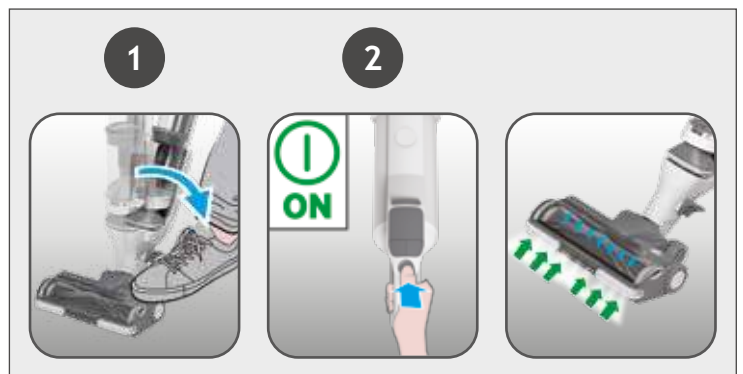

Εάν χρειάζεστε βαθύτερο καθαρισμό όταν χρησιμοποιείτε το προϊόν σας σε λειτουργία όρθιας χρήσης, πατήστε το κουμπί turbo για να αυξήσετε την ισχύ.

Το εικονίδιο turbo θα ανάψει στην οθόνη LED για να επιβεβαιώσει την επιλογή σας.

Λάβετε υπόψη ότι αυτό θα μειώσει τον χρόνο λειτουργίας της μπαταρίας σας.

Για να επιστρέψετε στην κανονική λειτουργία, πατήστε το κουμπί turbo, το εικονίδιο στην οθόνη θα σβήσει.

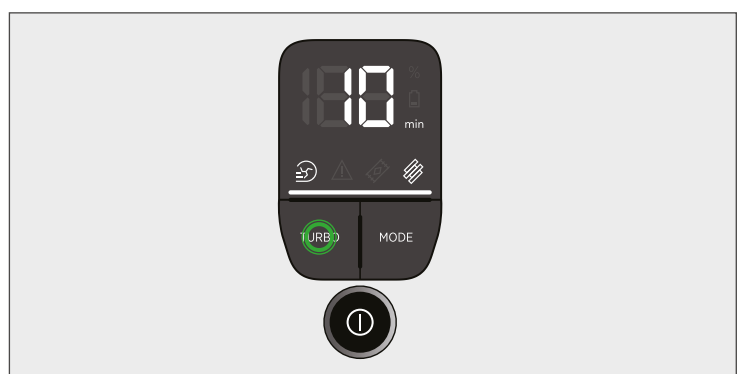

Για να χρησιμοποιήσετε το προϊόν σας σε λειτουργία Corner Genie:

1. Βγάλτε το ακροφύσιο από το κύριο σώμα πατώντας το πεντάλ απελευθέρωσης του ακροφυσίου και τραβώντας το.
2. Πατήστε το κουμπί ενεργοποίησης/απενεργοποίησης για να ξεκινήσετε τον καθαρισμό.

Ρυθμίσεις ελέγχου:

Εάν χρειάζεστε βαθύτερο καθαρισμό όταν χρησιμοποιείτε το προϊόν σας σε λειτουργία Corner Genie, πατήστε το κουμπί turbo για να αυξήσετε την ισχύ. Το εικονίδιο turbo θα ανάψει στην οθόνη LED για να επιβεβαιώσει την επιλογή σας.

Λάβετε υπόψη ότι αυτό θα μειώσει τον χρόνο λειτουργίας της μπαταρίας σας.

Για να επιστρέψετε στην κανονική λειτουργία, πατήστε το κουμπί turbo, το εικονίδιο στην οθόνη θα σβήσει. Σημειώστε ότι το κουμπί τρόπου λειτουργίας δεν είναι διαθέσιμο για επιλογή στη λειτουργία Corner Genie.



4.3 ΚΑΘΑΡΙΣΜΟΣ ΨΗΛΩΝ ΕΠΙΦΑΝΕΙΩΝ/ΛΕΙΤΟΥΡΓΙΑ ΧΕΙΡΟΣ

Για να χρησιμοποιήσετε το προϊόν σας σε λειτουργία Επάνω από το Δάπεδο/Χειρός:

1. Πατήστε το κουμπί απελευθέρωσης χειρός για να τραβήξετε τη μονάδα χειρός.
2. Συναρμολογήστε τον μίνι κάδο στη μονάδα χειρός εισάγοντας πρώτα το μπροστινό μέρος και μετά το πίσω μέρος. Τοποθετήστε το επιθυμητό εξάρτημα στο άκρο του μίνι κάδου. Όλα τα διαθέσιμα αξεσουάρ ταιριάζουν στο άκρο της μονάδας μίνι κάδου.
3. Πατήστε το κουμπί ενεργοποίησης/απενεργοποίησης για να ξεκινήσετε τον καθαρισμό.

Ρυθμίσεις ελέγχου:

Εάν χρειάζεστε βαθύτερο καθαρισμό όταν χρησιμοποιείτε το προϊόν σας σε όρθια λειτουργία, πατήστε το κουμπί turbo για να αυξήσετε την ισχύ. Το εικονίδιο turbo θα ανάψει στην οθόνη LED για να επιβεβαιώσει την επιλογή σας.

Λάβετε υπόψη ότι αυτό θα μειώσει τον χρόνο λειτουργίας της μπαταρίας σας.

Για να επιστρέψετε στην κανονική λειτουργία, πατήστε το κουμπί turbo, το εικονίδιο στην οθόνη θα σβήσει. Λάβετε υπόψη ότι το κουμπί τρόπου λειτουργίας δεν είναι διαθέσιμο για επιλογή σας στη λειτουργία Επάνω από το Δάπεδο/Χειρός.

Περιλαμβανόμενα αξεσουάρ

Μακρύ εύκαμπτο εργαλείο σχισμών - ιδανικό για πρόσβαση σε βαθείς στενούς χώρους επάνω και κάτω κάτω από τα έπιπλα.

Εργαλείο σχισμών - ιδανικά για καθαρισμό σε στενούς χώρους.

Βούρτσα σκόνης 2ΣΕ1 - ιδανικά για τον καθαρισμό επιφανειών χωρίς κίνδυνο να γρατζουνιστεί.

Μίνι ακροφύσιο* - Ιδανικό για βαθύ καθαρισμό υφασμάτινων επιφανειών (π.χ. καναπέδες) και για να απομακρύνετε τις τρίχες των κατοικίδιων.

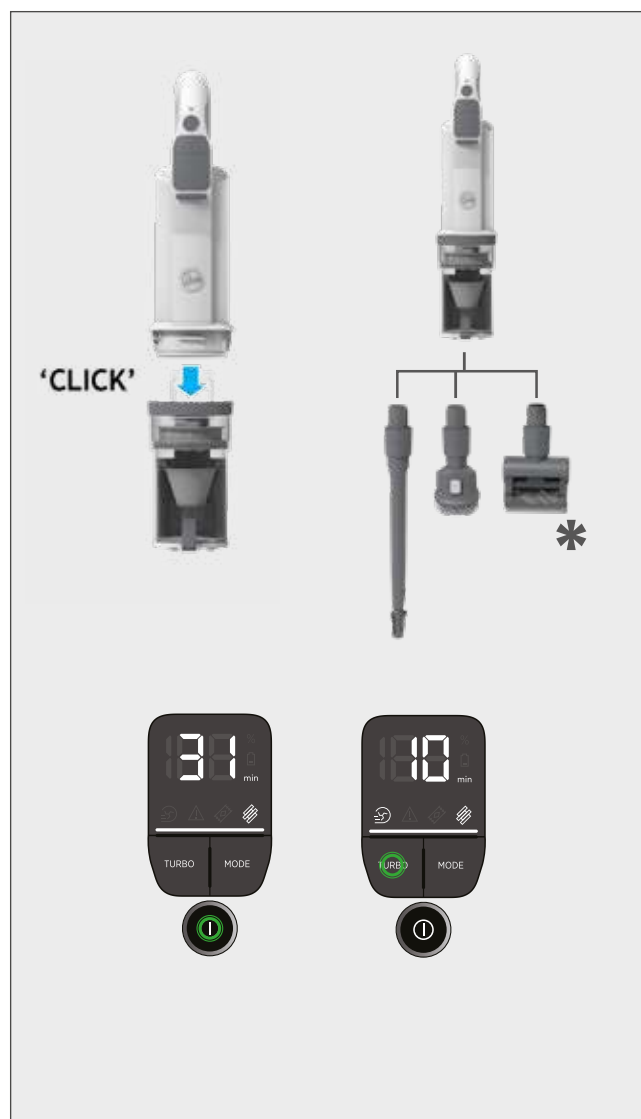

* Ανάλογα με το μοντέλο σας.

Μετά τη χρήση, η σκούπα σας μπορεί να αποθηκευθεί με 2 εύκολους τρόπους.

1. ΕΠΙΤΟΙΧΙΑ ΑΠΟΘΗΚΕΥΣΗ

Το προϊόν παρέχεται με επιτοίχια βάση για εύκολη αποθήκευση. Χρησιμοποιώντας τις βίδες που παρέχονται, στερεώστε τη βάση τοίχου στον τοίχο σας. Μετά τη χρήση του προϊόντος, απλά τοποθετήστε τη σκούπα σας στη θέση της.

2. ΠΤΥΣΣΟΜΕΝΗ ΑΠΟΘΗΚΕΥΣΗ

Τα προϊόντα σας μπορούν να διπλωθούν όταν ολοκληρώσετε την εργασία καθαρισμού για να τα αποθηκεύσετε σε μικρούς χώρους. Πιέστε το κουμπί απελευθέρωσης του κύριου σώματος και περιστρέψτε το κύριο σώμα έως ότου η συσκευή χειρός αγγίξει τον κάδο σκόνης.

Το προϊόν σας μπορεί να μεταφερθεί χρησιμοποιώντας την πτυσσόμενη λαβή. Πιάστε την πτυσσόμενη λαβή, ανασηκώστε το προϊόν.

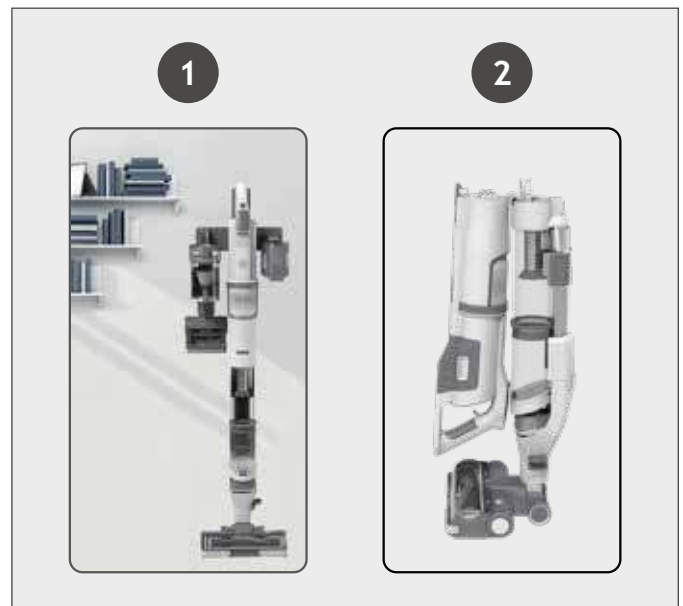

5. ΣΥΝΤΗΡΗΣΗ ΚΑΙ ΚΑΘΑΡΙΣΜΟΣ

Αδειάστε το δοχείο σκόνης

1. Απενεργοποιήστε το προϊόν σας.
2. Βγάλτε το ακροφύσιο από το κύριο σώμα πατώντας το πεντάλ απελευθέρωσης του ακροφυσίου και τραβώντας το.
3. Κρατήστε το προϊόν πάνω από έναν κάδο απορριμμάτων. Πατήστε τα συρόμενα κουμπιά του κάδου σκόνης και σύρετέ τα μέχρι το τέλος. Το κάτω κάλυμμα του κάδου σκόνης θα απελευθερωθεί αυτόματα.
4. Επαναφέρετε το συρόμενο κουμπί του κάδου σκόνης στην αρχική του θέση.
5. Κλείστε το περύγιο του δοχείου σκόνης πιέζοντάς το στο πάτωμα, θα ακούσετε ένα κλικ όταν κλειδωθεί εντελώς.

ΣΗΜΕΙΩΣΗ: Συνιστάται να αδειάζετε το δοχείο σκόνης μετά από κάθε χρήση ή όταν η σκόνη είναι μέχρι τη γραμμή μέγιστης πλήρωσης.

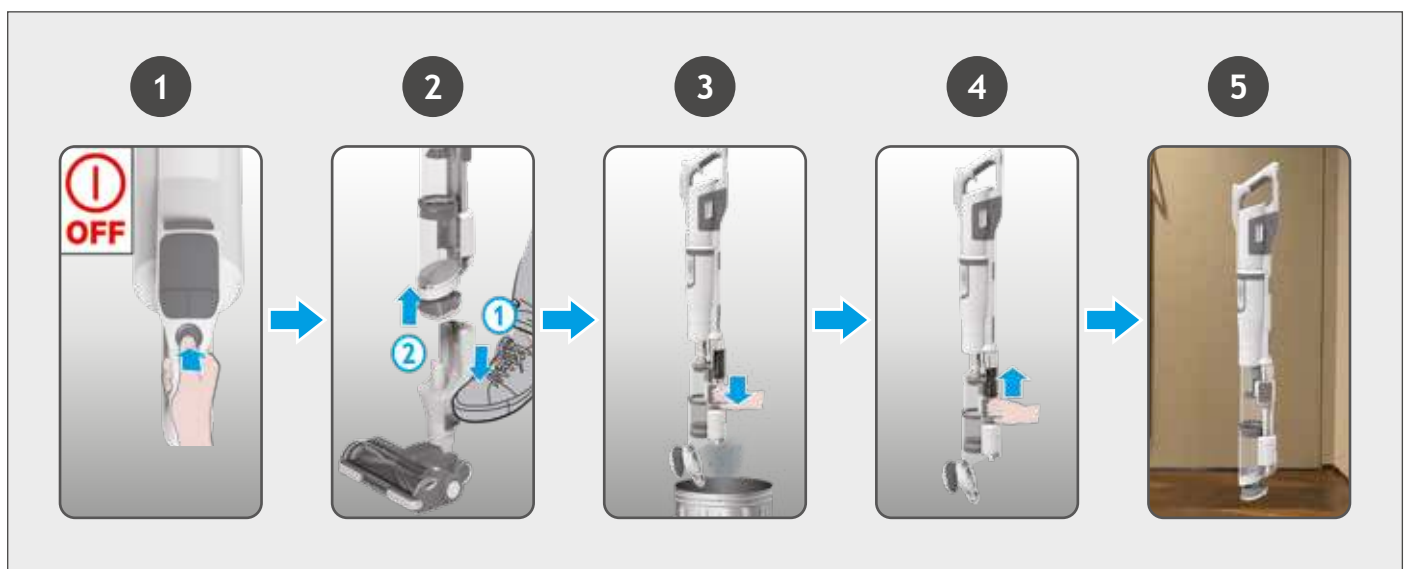

Χάρη στο ANTI-TWIST, η ηλεκτρική σας σκούπα Hoover διαθέτει μια ενσωματωμένη χτένα που μειώνει ριζικά το τύλιγμα τριχών γύρω από τη βούρτσα. Ωστόσο, εάν η σκούπα δεν έχει αποτελεσματική αναρρόφηση ή ράβδος βούρτσας μπορεί να χρειάζεται καθαρίσμα.

ΕΠΙΣΗΜΑΝΣΗ: Να κλείνετε πάντα τη σκούπα πριν από τη φόρτιση και τον καθαρισμό του αναδευτήρα.

1. Ξεκλειδώστε το παράθυρο του ακροφυσίου σύροντας το άγκιστρο απελευθέρωσης του παραθύρου του ακροφυσίου και αφαιρέστε το.
 2. Χρησιμοποιώντας το άγκιστρο απελευθέρωσης της βούρτσας, αφαιρέστε την ράβδο βούρτσα από το ακροφύσιο.
 3. Αφαιρέστε τυχόν υπερβολικά σκουπίδια από τη βούρτσα. Ελέγξτε, και αφαιρέστε τυχόν μεγάλα υπολείμματα από το εσωτερικό του ακροφυσίου. Ελέγξτε προσεκτικά και αφαιρέστε τυχόν μπερδεμένα υπολείμματα από τη χτένα.
 4. Τοποθετήστε ξανά την ράβδο βούρτσας στο ακροφύσιο ελέγχοντας ότι το άγκιστρο είναι καλά στη θέση του. Η ράβδος βούρτσας μπορεί να μπει μόνο σε μία κατεύθυνση. Πιέστε ελαφρά το άκρο για να βεβαιωθείτε ότι η ράβδος της βούρτσας είναι στη θέση της.
 5. Κλείστε το παράθυρο πατώντας τη μεσαία περιοχή του παραθύρου μέχρι να ακούσετε το «κλικ» στη θέση του. Ελέγξτε ότι το παράθυρο είναι πλήρως κλειδωμένο πατώντας και στις δύο πλευρές.
- ΕΠΙΣΗΜΑΝΣΗ: Βεβαιωθείτε ότι το παράθυρο είναι καλά κλειστό. Εάν το παράθυρο του ακροφυσίου δεν επανασυναρμολογηθεί σωστά, οι λυχνίες LED του ακροφυσίου θα αναβοσβήσουν και η λυχνία κατάστασης της ράβδου θα γίνει κόκκινη.**

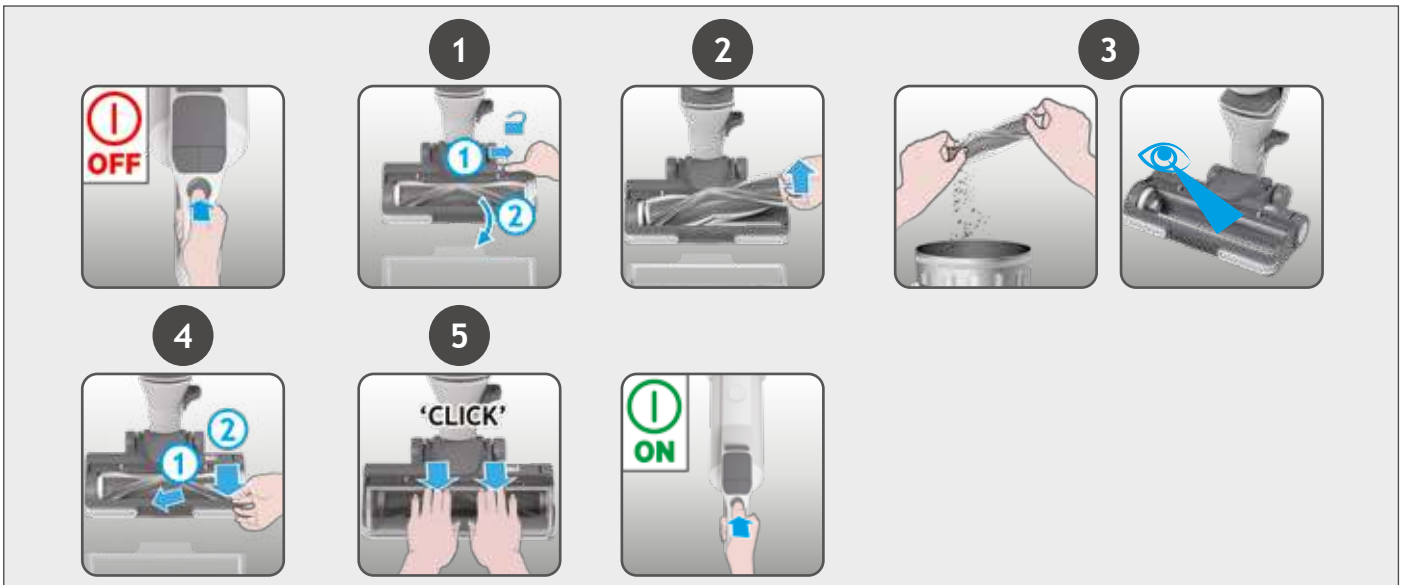

5.2 ΚΑΘΑΡΙΣΜΟΣ ΦΙΛΤΡΟΥ 2σε1

Συνιστάται να πλένετε τα φίλτρα σας μετά από κάθε 5 αδειάσματα του κάδου.

1. Βεβαιωθείτε ότι η συσκευή είναι απενεργοποιημένη. Πατήστε το κουμπί απασφάλισης της μονάδας χειρός και βγάλτε τη μονάδα χειρός από το κύριο σώμα της σκούπας.
2. Βγάλτε το συγκρότημα φίλτρου 2 σε 1 από το κύριο σώμα.
3. Αφαιρέστε το εξωτερικό σφουγγάρι και πλύνετε χωριστά τα δύο μέρη σε κλιαρό νερό και αφήστε το να στεγνώσει για 24 ώρες.
4. Συναρμολογήστε και πάλι όταν στεγνώσει εντελώς και βάλτε το ξανά στο προϊόν.
5. Τοποθετήστε ξανά τη μονάδα χειρός στο κύριο σώμα, εισάγοντας πρώτα το μπροστινό μέρος και μετά το πίσω μέρος.

ΣΗΜΕΙΩΣΗ: Μην χρησιμοποιείτε ζεστό νερό ή απορρυπαντικά για το πλύσιμο του φίλτρου. Στη σπάνια περίπτωση που θα προκληθεί ζημιά στο φίλτρο, αντικαταστήστε το με ένα γνήσιο φίλτρο Hoover.



1. Αδειάστε τον κάδο σκόνης πάνω από έναν κάδο απορριμμάτων πατώντας το κουμπί απελευθέρωσης του περυγίου του μίνι κάδου.
2. Πατήστε το κουμπί απελευθέρωσης του μίνι κάδου και αφαιρέστε τη μονάδα χειρός από τον μίνι κάδο.
3. Βγάλτε το συγκρότημα φίλτρου από τον μίνι κάδο.
4. Πλύνετε το φίλτρο με χλιαρό νερό και αφήστε το να στεγνώσει για 24 ώρες.
5. Συναρμολογήστε και πάλι όταν στεγνώσει εντελώς και βάλτε το ξανά στο προϊόν.

ΣΗΜΕΙΩΣΗ: Μην χρησιμοποιείτε ζεστό νερό ή απορρυπαντικά για το πλύσιμο του φίλτρου. Στη σπάνια περίπτωση που θα προκληθεί ζημιά στο φίλτρο, αντικαταστήστε το με ένα γνήσιο φίλτρο Hoover.

ΕΠΙΣΗΜΑΝΣΗ: Για μέγιστη απόδοση, φροντίστε τα φίλτρα σας να είναι πάντα καθαρά. Συνιστούμε να καθαρίζετε τα φίλτρα μια φορά το μήνα.

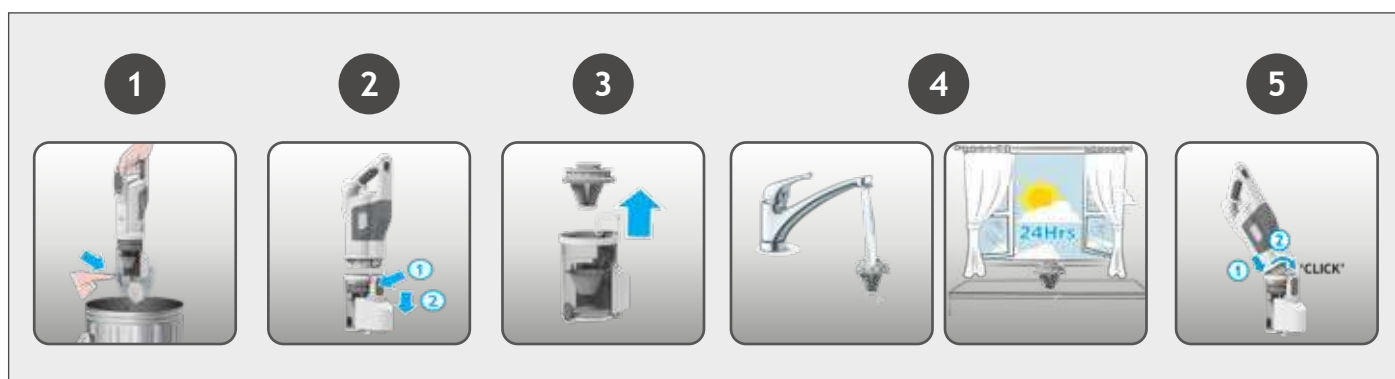

5.4 ΜΙΝΙ ΑΚΡΟΦΥΣΙΟ*

1. Απενεργοποιήστε το προϊόν σας.
2. Αφαιρέστε το μίνι ακροφύσιο ισχύος από το προϊόν σας και αναποδογυρίστε.
3. Με ένα κέρμα, ανοίξτε την κλειδαριά απελευθέρωσης της ράβδου βούρτσας και αφαιρέστε τη ράβδο βούρτσας.
4. Με ψαλίδι, αφαιρέστε τυχόν μπερδεμένες ίνες ή υπολείμματα από τη βούρτσα.
5. Κοιτάξτε μέσα στο ακροφύσιο και αφαιρέστε τυχόν υπολείμματα.
6. Τοποθετήστε ξανά την ράβδο βούρτσας στο ακροφύσιο και με ένα νόμισμα, ασφαλίστε τη στη θέση της.

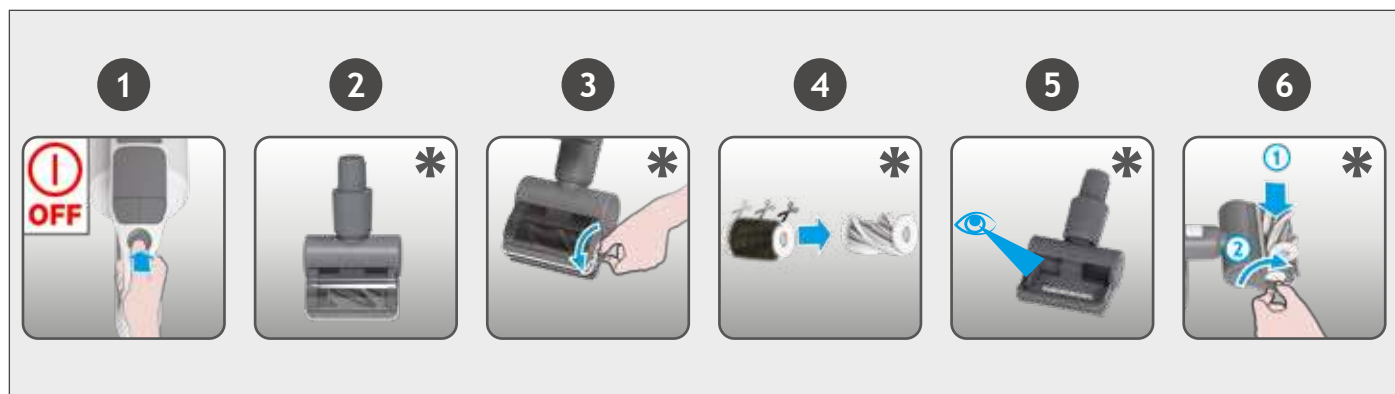

Εάν το προϊόν σας εξακολουθεί να λειτουργεί αλλά έχει χαμηλή ή καθόλου αναρρόφηση, μπορεί να έχετε απόφραξη.

Εκτελέστε όλες τις οδηγίες συντήρησης που περιλαμβάνονται στις ενότητες 7.1, 7.2 και 7.3.

Οι παρακάτω πρόσθετες περιοχές του προϊόντος σας θα πρέπει επίσης να ελέγχονται για τυχόν υπολείμματα ή αποφράξεις:

1. Απενεργοποιήστε το προϊόν σας.
2. Χωρίστε το ακροφύσιο δαπέδου, τον σωλήνα και τη μονάδα χειρός σύμφωνα με τις προηγούμενες οδηγίες.
3. Αφαιρέστε το παράθυρο του ακροφυσίου και την ράβδο βούρτσας από το ακροφύσιο σύμφωνα με τις προηγούμενες οδηγίες.
4. Τοποθετήστε το λαιμό του ακροφυσίου κατακόρυφα και ελέγξτε οπτικά για τυχόν υπολείμματα ή εμπόδια και καθαρίστε.
5. Ελέγξτε οπτικά την περιοχική σύνδεσης της εισαγωγής μονάδας χειρός για τυχόν υπολείμματα ή εμπόδια και καθαρίστε.
6. Ελέγξτε οπτικά και τα δύο άκρα του κύριου σώματος, το μεταλλικό πλέγμα και την είσοδο αέρα και αφαιρέστε τυχόν υπολείμματα ή εμπόδια.

Συναρμολογήστε ξανά το προϊόν σας.

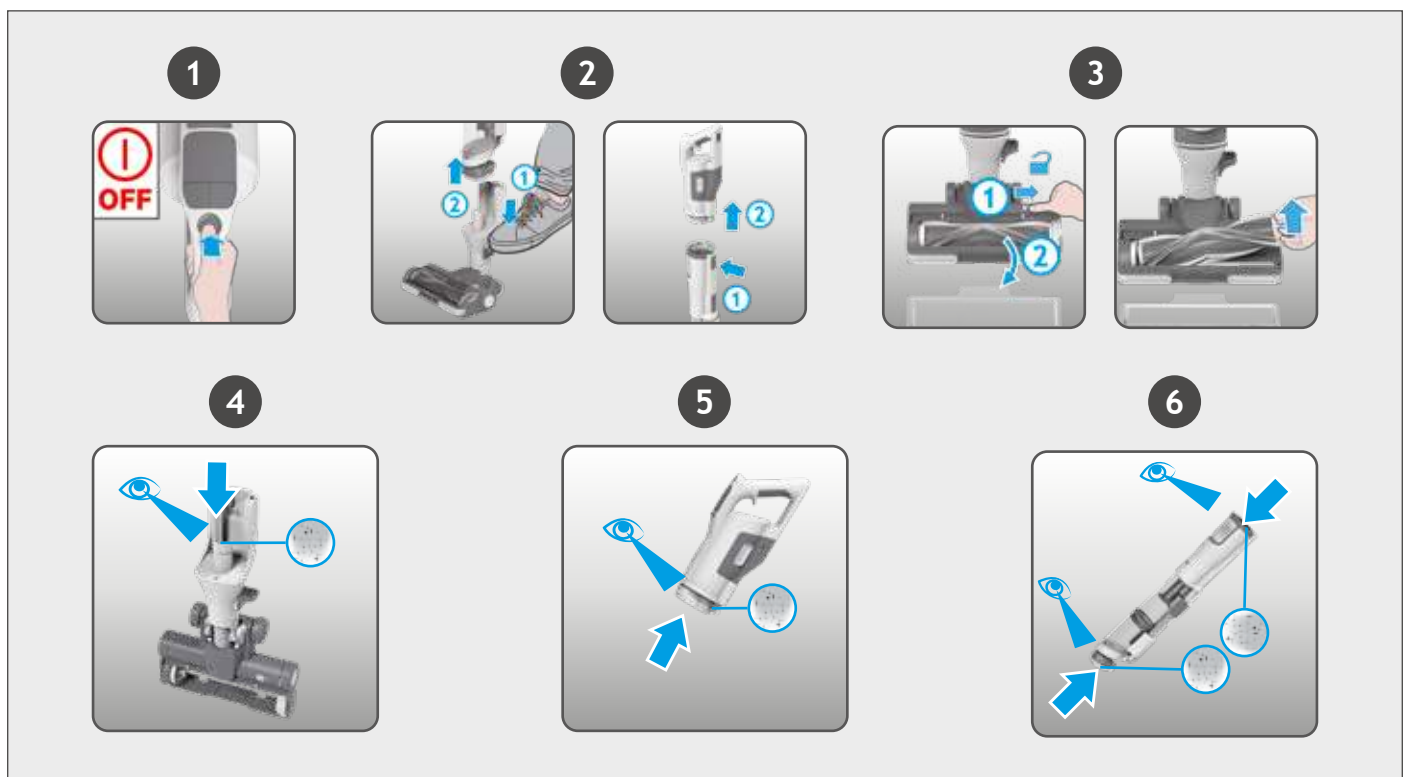

6. ΣΗΜΑΝΤΙΚΕΣ ΠΛΗΡΟΦΟΡΙΕΣ

Ανταλλακτικά και αναλώσιμα της Hoover

Χρησιμοποιείτε μόνο γνήσια ανταλλακτικά Hoover. Τα ανταλλακτικά Hoover διατίθενται από τον τοπικό αντιπρόσωπο Hoover ή απευθείας από τη Hoover. Κατά την παραγγελία εξαρτημάτων να αναφέρετε πάντα τον αριθμό μοντέλου.

Ποιότητα

Τα εργαστάσια Hoover έχουν ελεχθεί από ανεξάρτητους φορείς ποιοτικού ελέγχου. Τα προϊόντα μας κατασκευάζονται μέσω του συστήματος ποιότητας το οποίο πληρεί τις προδιαγραφές του προτύπου ISO 9001. ΕΓΓΥΗΣΗ





















Οι όροι ισχύος της εγγύησης της συσκευής καθορίζονται από τον αντιπρόσωπο της χώρας στην οποία έχει πραγματοποιηθεί η πώληση. Περισσότερες πληροφορίες σχετικά με τους όρους εγγύησης μπορείτε να ζητήσετε από τον αντιπρόσωπο που αγοράσατε τη συσκευή. Η προσκόμιση του αποδεικτικού αγοράς είναι βασική προϋπόθεση για την ισχύ της εγγύησης.

2 ΕΤΗ ΕΓΓΥΗΣΗ ΜΠΑΤΑΡΙΑΣ

ΕΠΙΣΗΜΑΝΣΗ: Η μπαταρία σε αυτή τη σκούπα διαθέτει εγγύηση 2 ετών από την ημερομηνία αγοράς. Μετά τα 2 έτη το κόστος της νέας μπαταρίας βαρύνει τον πελάτη.

Ο κατασκευαστής διατηρεί το δικαίωμα να επιφέρει αλλαγές χωρίς προγενέστερη ενημέρωση.

Ακολουθεί μια λίστα κωδικών σφαλμάτων και λύσεων που το προϊόν σας θα αναγνωρίσει και θα υποδείξει στην οθόνη LED σε περίπτωση που αντιμετωπίσετε προβλήματα με το προϊόν:

ΚΩΔΙΚΟΣ ΣΦΑΛΜΑΤΟΣ	ΣΦΑΛΜΑ & ΛΥΣΗ	
	Το E0 υποδηλώνει ότι το φορητό ή το κύριο σώμα δεν βρίσκεται στη σωστή θέση. Ελέγξτε εάν η συσκευή χειρός και το κύριο σώμα έχουν συναρμολογηθεί σωστά.	
	Ελέγξτε εάν υπάρχει κάποιο εμπόδιο στο ακροφύσιο. Πηγαίνετε στην ενότητα 7.1 και εκτελέστε ΟΛΕΣ τις απαιτήσεις συντήρησης. Απενεργοποιήστε το προϊόν σας και περιμένετε 20 λεπτά και μετά επανεκκινήστε το. Εάν το πρόβλημα παραμένει, υπάρχει τεχνικό πρόβλημα στον κινητήρα, επικοινωνήστε με το τοπικό κέντρο σέρβις Hoover.	
	Υπάρχει ένα τεχνικό πρόβλημα στη μπαταρία. Αφαιρέστε την μπαταρία από το προϊόν σας και επικοινωνήστε με το τοπικό κέντρο σέρβις Hoover.	
	Ελέγξτε εάν το παράθυρο του ακροφυσίου είναι σωστά συναρμολογημένο ή το κύριο σώμα βρίσκεται στη σωστή θέση. Βεβαιωθείτε ότι το παράθυρο του ακροφυσίου είναι σωστά στη θέση του. Πιέστε το απαλά προς τα κάτω για να το κουμπώσετε καλά. Απενεργοποιήστε το προϊόν σας και περιμένετε 20 λεπτά και μετά επανεκκινήστε το. Ελέγξτε εάν το κύριο σώμα έχει συναρμολογηθεί σωστά.	
	Υπάρχει ένα τεχνικό πρόβλημα στο κύριο ακροφύσιο. Απενεργοποιήστε το προϊόν σας και περιμένετε 20 λεπτά. Εάν το προϊόν εξακολουθεί να μην λειτουργεί, επικοινωνήστε με το τοπικό κέντρο σέρβις Hoover.	
	Το E5 υποδεικνύει ότι υπάρχει απόφραξη στο προϊόν σας. Πηγαίνετε στην ενότητα 7 και εκτελέστε ΟΛΕΣ τις απαιτήσεις συντήρησης. Αδειάστε τον κάδο, καθαρίστε τα φίλτρα, καθαρίστε το ακροφύσιο και τη βούρτσα και ελέγξτε για μπλοκαρίσματα.	
	Υπάρχει ένα τεχνικό ζήτημα στην σκούπα. Σταματήστε να χρησιμοποιείτε το προϊόν σας και επικοινωνήστε με το τοπικό κέντρο σέρβις Hoover.	
	Υπάρχει ένα τεχνικό πρόβλημα στον φορτιστή. Βεβαιωθείτε ότι χρησιμοποιείτε γνήσιο φορτιστή HOOVER. Εάν το πρόβλημα παραμένει, σταματήστε να χρησιμοποιείτε το προϊόν σας και επικοινωνήστε με το τοπικό κέντρο σέρβις Hoover.	
	Υπάρχει ένα τεχνικό ζήτημα στην σκούπα. Απενεργοποιήστε το προϊόν σας και περιμένετε 20 λεπτά. Εάν το πρόβλημα παραμένει, σταματήστε να χρησιμοποιείτε το προϊόν σας και επικοινωνήστε με το τοπικό κέντρο σέρβις Hoover.	
	Το E9 δείχνει ότι υπάρχει απόφραξη στο ακροφύσιο μίνι τούρμπο. Μεταβείτε στην ενότητα 7.4 και εκτελέστε την υποδεικνυόμενη εργασία συντήρησης.	

ОСНОВНЫЕ КОМПОНЕНТЫ:

- A. Кнопка режимов
- B. Основное устройство
- C. Кнопка Вкл/Выкл
- D. Кнопка включения режима ТУРБО
- E. Светодиодный дисплей
- F. Гнездо настенного крепления
- G. Вход зарядного устройства
- H. Светодиодный индикатор аккумулятора
- I. Кнопка извлечения аккумулятора
- J. Аккумуляторная батарея
- K. Кнопка отсоединения основного устройства
- L. Основное устройство
- M. Кнопка складывания
- N. Левый ползунок контейнера для сбора пыли
- O. Правый ползунок контейнера для сбора пыли
- P. Верхний контейнер для сбора пыли
- Q. Нижний контейнер для сбора пыли
- R. Нижняя крышка контейнера для сбора пыли
- S. Corner Genie™
- T. Ручка складывания
- U. Планка с щеткой
- V. Окошко насадки
- W. Основная насадка
- X. Светодиодные лампы насадки
- Y. Педаль разблокировки насадки
- Z. Защелка отпирания окна насадки
- AA. Индикатор состояния насадки
- AB. Защелка планки с щеткой

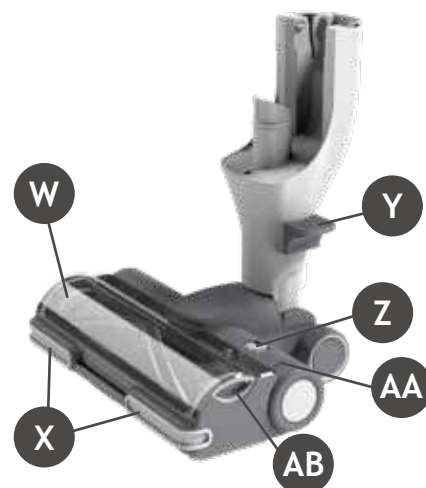
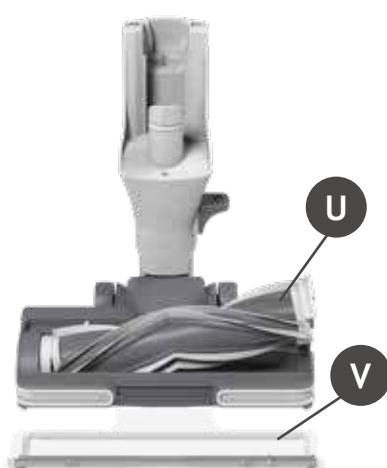
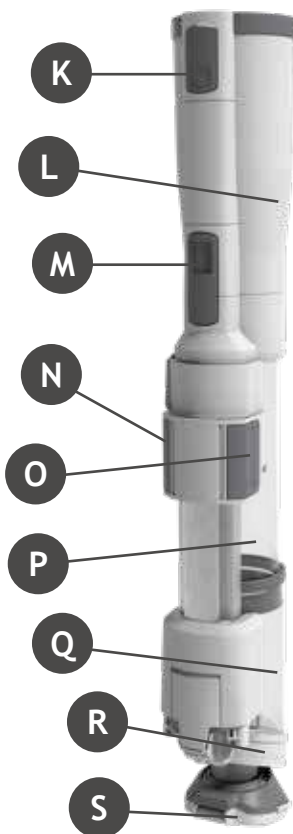
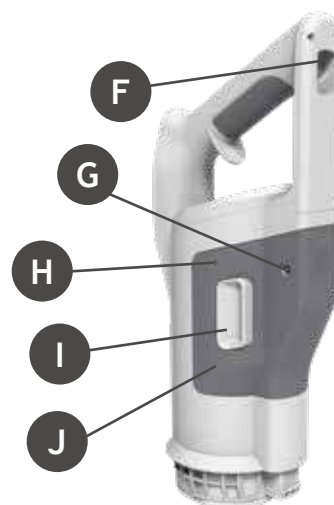
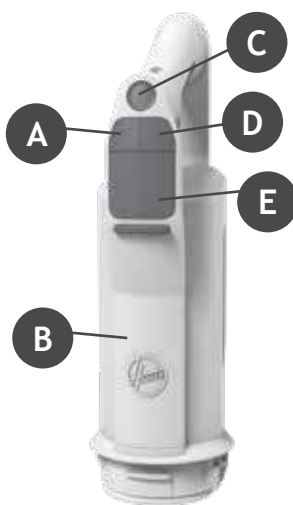

1. ПОЗНАКОМЬТЕСЬ С КОНСТРУКЦИЕЙ ВАШЕГО ПЫЛЕСОСА

RU

- АС. Кнопка отсоединения миниконтейнера
- AD. Миниконтейнер
- AE. Защелка откидной крышки миниконтейнера
- AF. Фильтр 2-в-1
- AG. Зарядное устройство
- AH. Настенные винты и крепления
- AI. Мини насадка
- AJ. Удлиненная гибкая щелевая насадка
- AK. 2-в-1 пылеулавливающая щетка/инструмент для мебели
- AL. Настенное крепление

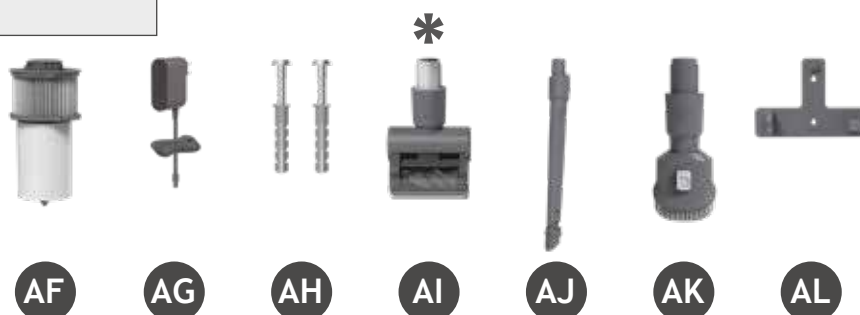
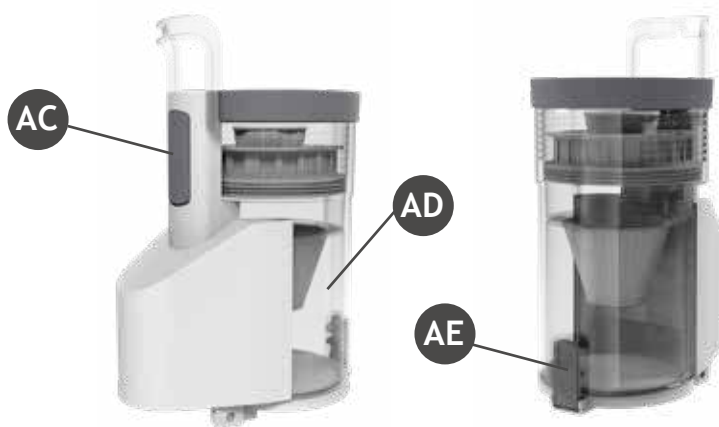

2. ПОДГОТОВКА ПЫЛЕСОСА К РАБОТЕ

ПОДГОТОВКА ПЫЛЕСОСА К РАБОТЕ

Извлеките все детали устройства из упаковки и соберите пылесос.

1. Разложите главный корпус до щелчка с помощью защелки главного корпуса. Звук щелчка указывает на то, что корпус установлен в правильном положении.
2. Поднимите прибор и установите его на насадку до щелчка.
3. Мы предоставляем настенное крепление для хранения в качестве опции. Закрепите настенное крепление на стене с помощью винтов из комплекта поставки. Затем повесьте прибор на крепление.



* Зависит от вашей модели.

Батарея в вашем устройстве поставляется не полностью заряженной.

Перед первым использованием, пожалуйста, полностью зарядите ее: это займет около 3,5 часов.

ПРИМЕЧАНИЕ: Для зарядки используйте только зарядное устройство, поставляемое с пылесосом. Совершенно нормально, если во время зарядки коснуться зарядного устройства, то оно будет теплым.

Для вашего удобства батарею можно заряжать в 2 различных условиях.

1. Когда устройство полностью собрано для работы с трубкой или находится в настенном креплении, состояние батареи отображается на светодиодном дисплее.

2. Выньте аккумулятор из прибора, нажав на кнопки извлечения и удерживая их. После извлечения аккумулятора, индикатор будет мигать белым в процессе зарядки, а затем постоянно подсвечивается БЕЛЫМ при полном заряде.

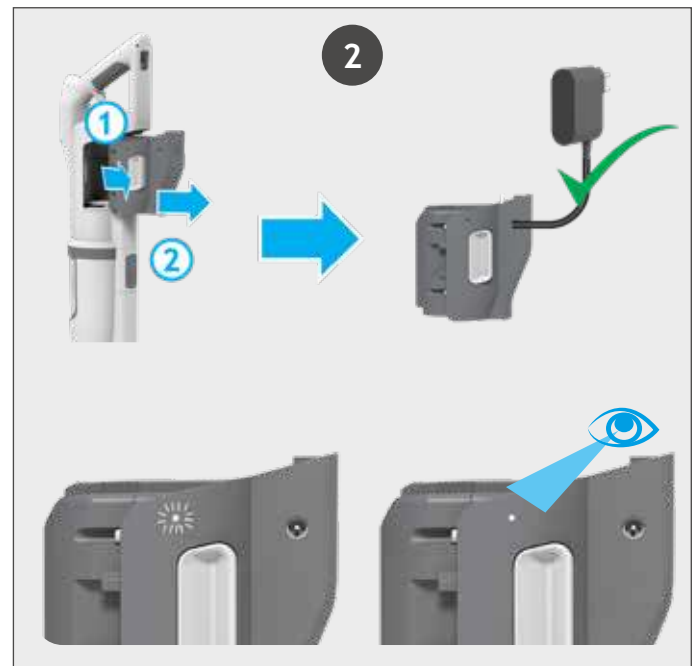
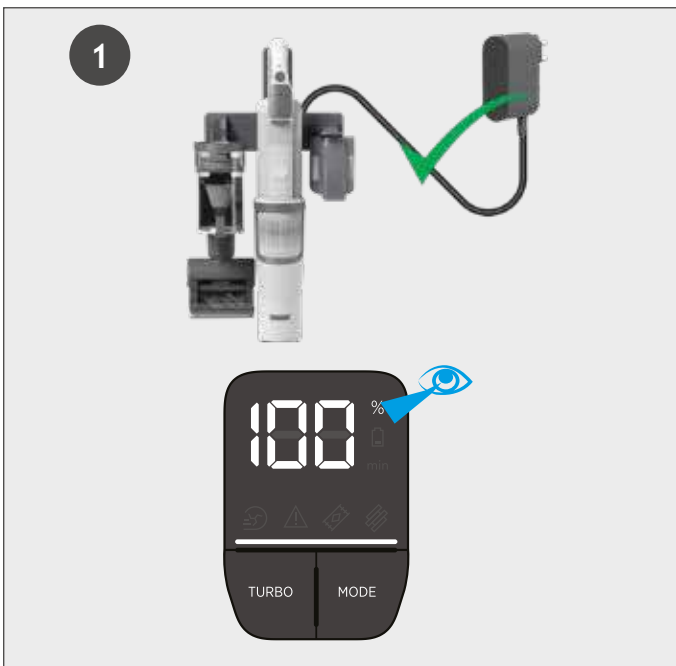

УРОВЕНЬ ЗАРЯДА БАТАРЕИ:

При использовании устройства уровень заряда батареи в реальном времени отображается на светодиодном дисплее, расположенном на ручном пульте.

Когда оставшееся время работы сократится до 2 минут, значок аккумулятора на светодиодном дисплее начнет мигать.

Рекомендуется выключить устройство и зарядить батарею.

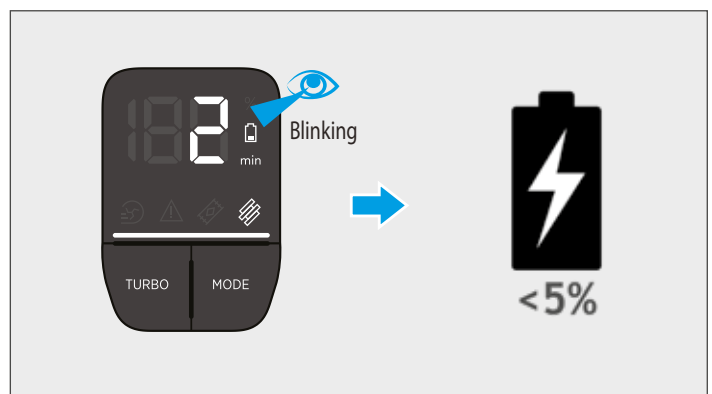

СВЕТОДИОДНЫЙ ДИСПЛЕЙ

Пылесос оснащен светодиодным дисплеем.

Когда прибор включен, на светодиодном дисплее отображается режим работы, срок обслуживания, ошибка, состояние аккумулятора.

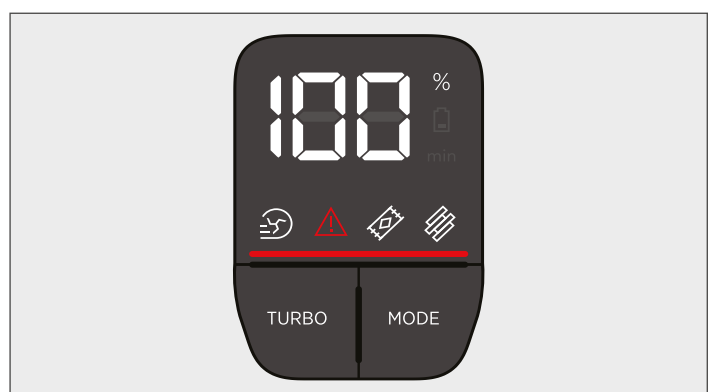

4. ЭКСПЛУАТАЦИЯ ПЫЛЕСОСА

RU

Существует 3 различных режима работы вашего пылесоса.

1. Режим с трубкой
2. Режим Corner Genie
3. Над полом/Ручной режим



4.1 РЕЖИМ С ТРУБКОЙ

Чтобы использовать устройство в режиме с трубкой:

1. Поставьте ногу на насадку и потяните назад, чтобы откинуть главный корпус.
2. Нажмите кнопку включения/выключения питания, чтобы начать уборку.

ПРИМЕЧАНИЕ: Светодиодные индикаторы насадки всегда включены, а щетка всегда вращается.

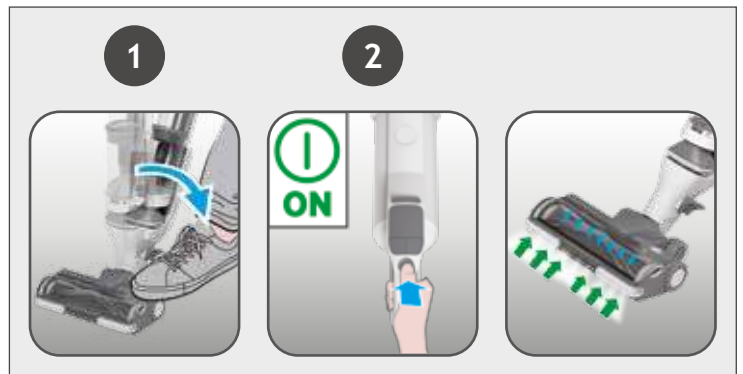

Настройки управления:

Нажмите кнопку **MODE**, чтобы выбрать желаемую поверхность пола, в подтверждение настройки загорится светодиодный индикатор **HARD FLOOR** или **CARPET**.



Если вам требуется более глубокая очистка при использовании прибора в режиме ручной работы, нажмите кнопку **turbo**, чтобы увеличить мощность.

Значок **turbo** загорится на светодиодном дисплее, подтверждая ваш выбор.

Обратите внимание, что это приведет к сокращению времени работы батареи.

Чтобы вернуться в стандартный режим, нажмите кнопку **turbo**, значок на дисплее погаснет.

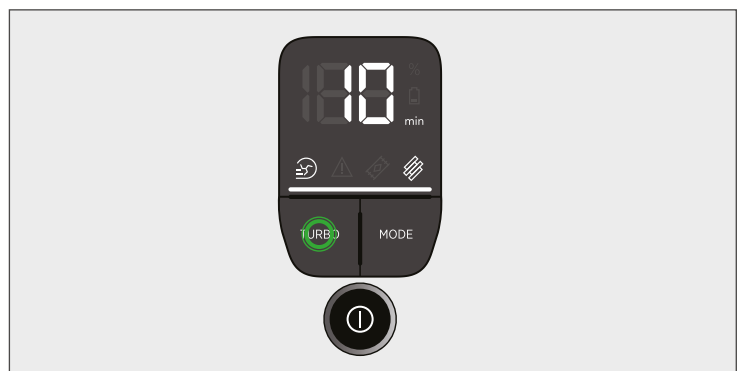

Чтобы использовать прибор в режиме Corner Genie:

1. Снимите насадку с главного корпуса, нажав на педаль разблокирования насадки и потянув ее.
2. Нажмите кнопку включения/выключения питания, чтобы начать уборку.

Настройки управления:

Если вам требуется более глубокая очистка при использовании прибора в режиме Corner Genie, нажмите кнопку турбо-режима, чтобы увеличить мощность. Значок turbo загорится на светодиодном дисплее, подтверждая ваш выбор.

Обратите внимание, что это приведет к сокращению времени работы батареи.

Чтобы вернуться в стандартный режим, нажмите кнопку турбо, значок на дисплее погаснет.

Обратите внимание, что в режиме Corner Genie кнопка выбора режима не работает.



4.3 НАД ПОЛОМ/РУЧНОЙ РЕЖИМ

Чтобы использовать прибор в режиме уборки выше уровня пола/ручным блоком:

1. Нажмите кнопку отсоединения основного устройства, чтобы снять ручной блок.
2. Установите миниконтейнер на ручной блок, вставив сначала переднюю часть, а затем заднюю. Установите нужную насадку на миниконтейнер. На миниконтейнере можно установить все насадки из комплекта.
3. Нажмите кнопку включения/выключения питания, чтобы начать уборку.

Настройки управления:

Если вам требуется более глубокая очистка при использовании устройства в режиме “Над полом” или “Ручной”, нажмите кнопку турбо, чтобы увеличить мощность. Значок turbo загорится на светодиодном дисплее, подтверждая ваш выбор. Обратите внимание, что это приведет к сокращению времени работы батареи.

Чтобы вернуться в стандартный режим, нажмите кнопку турбо, значок на дисплее погаснет.

Обратите внимание, что в режиме уборки выше уровня пола/ручным блоком кнопка выбора режима не работает.

Насадки из комплекта поставки

Удлиненная гибкая щелевая насадка - идеально подходит для глубоких узких мест над и под мебелью.

Щелевая насадка - идеально подходит для уборки узких пространств.

Щетка для удаления пыли 2-в-1 - идеально подходит для уборки поверхностей, не допуская появления царапин и других повреждений.

Мини насадка* - Идеально подходит для очистки текстильных поверхностей (например, диванов) и удаления шерсти животных.



* Зависит от вашей модели.

После эксплуатации вы можете хранить пылесос одним из двух удобных для вас способов:

1. ХРАНЕНИЕ НА СТЕНЕ

Пылесос идет в комплекте с настенным креплением для удобного хранения. Закрепите настенное крепление на стене с помощью винтов с дюбелями, поставляемых в комплекте. После эксплуатации просто установите пылесос на крепление.

2. ХРАНЕНИЕ В СЛОЖЕННОМ СОСТОЯНИИ

Ваш прибор можно сложить после уборки для удобного хранения. Нажмите защелку главного корпуса и поверните его так, чтобы ручной блок коснулся контейнера для сбора пыли. Ваш прибор можно переносить с помощью складной ручки. Возьмитесь за складную ручку, чтобы поднять прибор.



5. ТЕХНИЧЕСКОЕ ОБСЛУЖИВАНИЕ ПЫЛЕСОСА

Очистка пылесборника

1. Выключите устройство.
2. Снимите насадку с главного корпуса, нажав на педаль разблокирования насадки и потянув ее.
3. Держите прибор над мусорным ведром. Прижмите ползунки контейнера для сбора пыли и сдвиньте их до упора. Нижняя крышка контейнера для сбора пыли откроется автоматически.
4. Сдвиньте ползунки контейнера для сбора пыли в исходное положение.
5. Закройте откидную крышку, прижав ее к полу. Вы услышите щелчок, если крышка закрыта правильно.

ПРИМЕЧАНИЕ: Рекомендуется опустошать контейнер после каждого использования или при его заполнении до максимальной отметки.

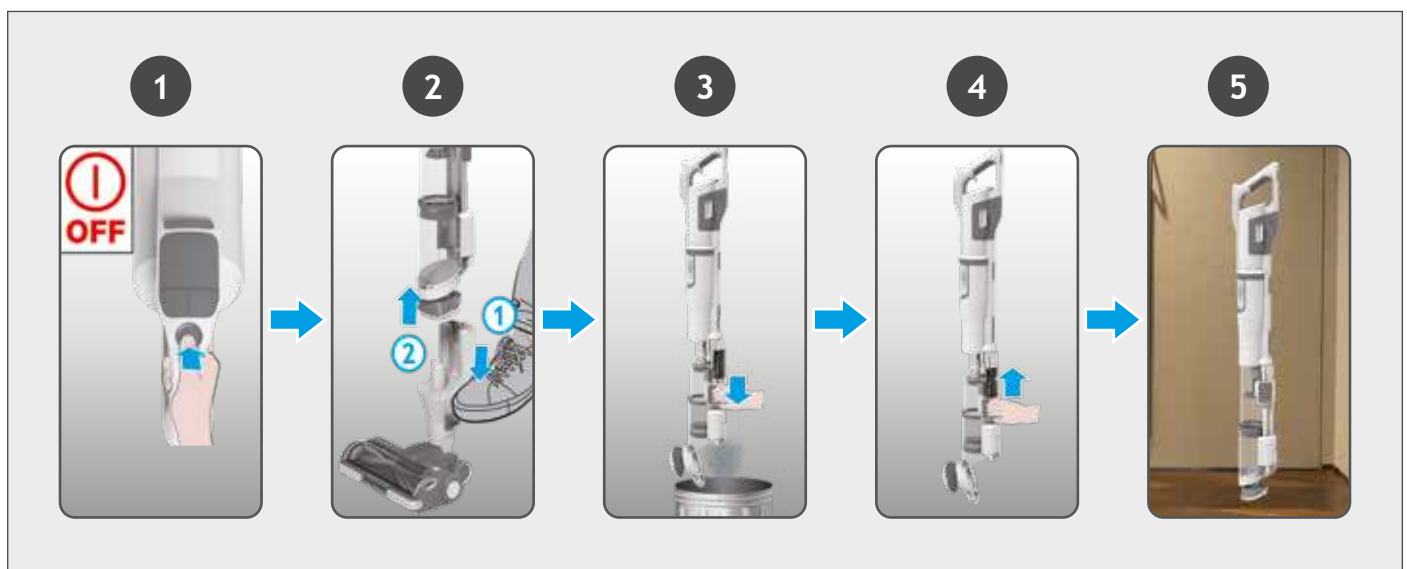

Благодаря системе ANTI-TWIST ваш пылесос Hoover оснащен встроенной гребенкой, которая значительно уменьшает наматывание волос на щетку. Однако если ваш пылесос собирает пыль неэффективно, может потребоваться чистка щетки.

ВНИМАНИЕ! Перед заменой или очисткой валика всегда отключайте прибор от сети.

1. Разблокируйте окно насадки, сдвинув защелку фиксатора окна насадки, и снимите его.
2. С помощью защелки снимите щетку с насадки.
3. Удалите лишний мусор со щетки. Проверьте наличие и удалите крупный мусор изнутри насадки. Тщательно проверьте и удалите спутанные частицы из гребенки.
4. Установите щетку на насадку, убедившись, что защелка полностью встала на место. Планку с щеткой можно устанавливать только в одном направлении. Слегка прижмите конец планки, чтобы она села на место.
5. Закройте окошко, прижав его посередине до щелчка. Убедитесь, что окошко полностью закрылось, прижав его с обеих сторон.

ВНИМАНИЕ! Убедитесь, что окно полностью закрыто. Если окошко насадки собрано неправильно, светодиодные индикаторы насадки будут мигать, а индикатор состояния щетки станет красным.

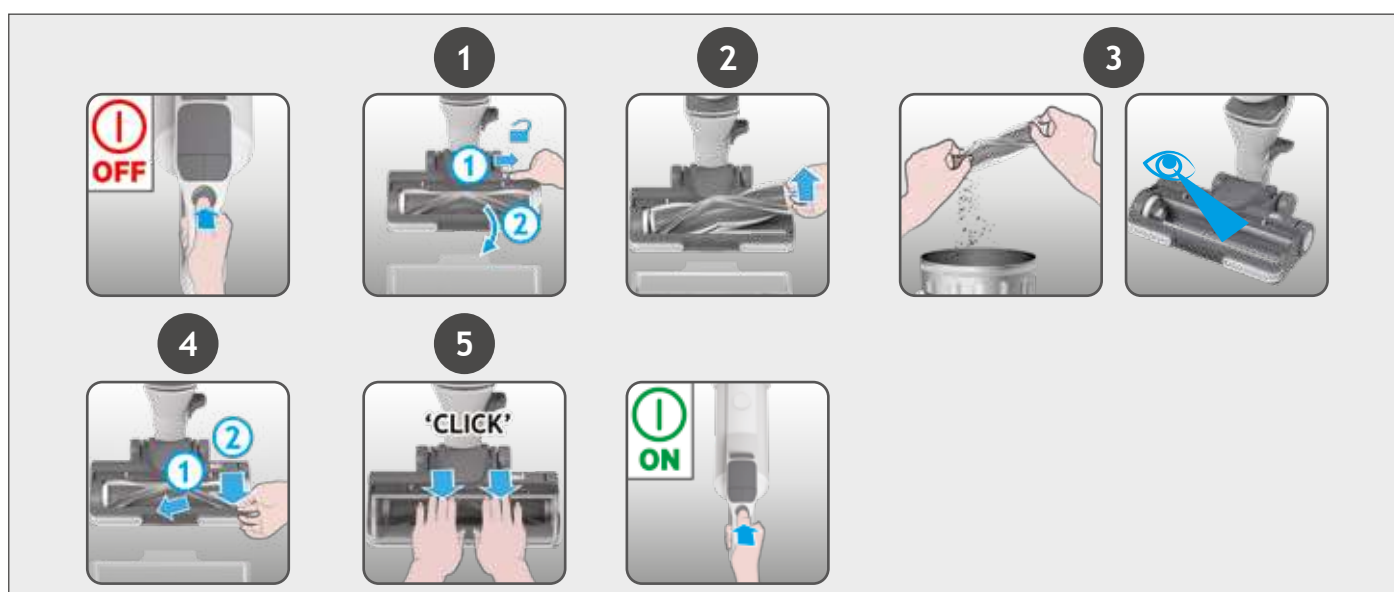

5.2 ОЧИСТКА ФИЛЬТРА 2-в-1

Рекомендуется промывать фильтры после каждых 5 опорожнений контейнера.

1. Убедитесь, что устройство выключено. Нажмите на кнопку отсоединения ручного блока для того, чтобы снять его с главного корпуса.
2. Вытяните фильтр 2-в-1 из главного корпуса.
3. Выньте наружную губку и промойте отдельно две части в теплой воде, а затем просушите в течение 24 часов.
4. Полностью просушив, соберите фильтр и циклонный сепаратор, и установите их обратно в пылесос.
5. Установите ручной блок назад на главный корпус, вставив сначала переднюю часть, а затем заднюю.

ПРИМЕЧАНИЕ: Не мойте фильтр горячей водой или моющими средствами. В маловероятном случае повреждения фильтра замените его на новый оригинальный фильтр Hoover.

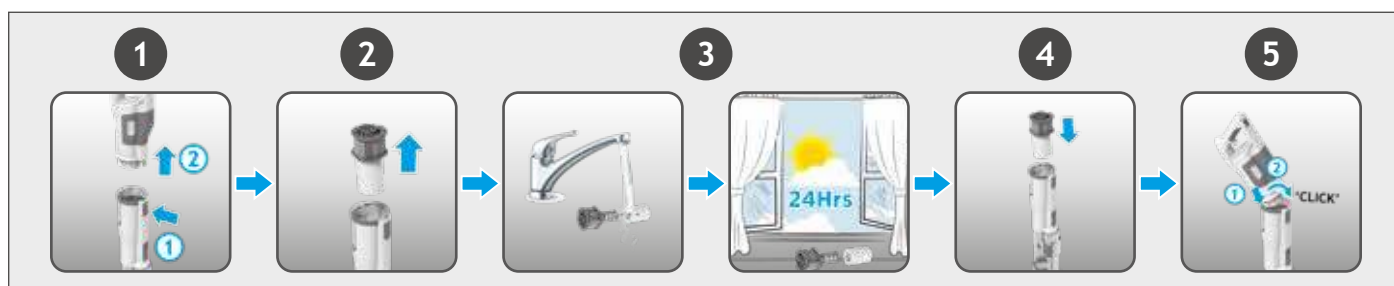

1. Опорожните контейнер в мусорное ведро, прижав защелку откидной крышки миниконтейнера.
2. Нажмите на кнопку отсоединения миниконтейнера и снимите его с ручного блока.
3. Вытяните фильтр из миниконтейнера.
4. Вымойте фильтр в теплой воде и оставьте сохнуть в течение 24 часов.
5. Полностью просушив, соберите фильтр и циклонный сепаратор, и установите их обратно в пылесос.

ПРИМЕЧАНИЕ: Не мойте фильтр горячей водой или моющими средствами. В маловероятном случае повреждения фильтра замените его на новый оригинальный фильтр Hoover.

ВНИМАНИЕ! Для обеспечения оптимальной производительности следите за чистотой фильтра. Мы рекомендуем промывать фильтр хотя бы раз в месяц.



5.4 МИНИ НАСАДКА*

1. Выключите устройство.
2. Снимите мини-насадку с прибора и переверните его.
3. С помощью монеты откройте замок фиксатора щетки и снимите щетку.
4. С помощью ножниц удалите спутанные волокна или мусор со стержня щетки.
5. Загляните внутрь насадки и удалите мусор.
6. Установите щетку в насадку и с помощью монеты зафиксируйте ее в нужном положении.

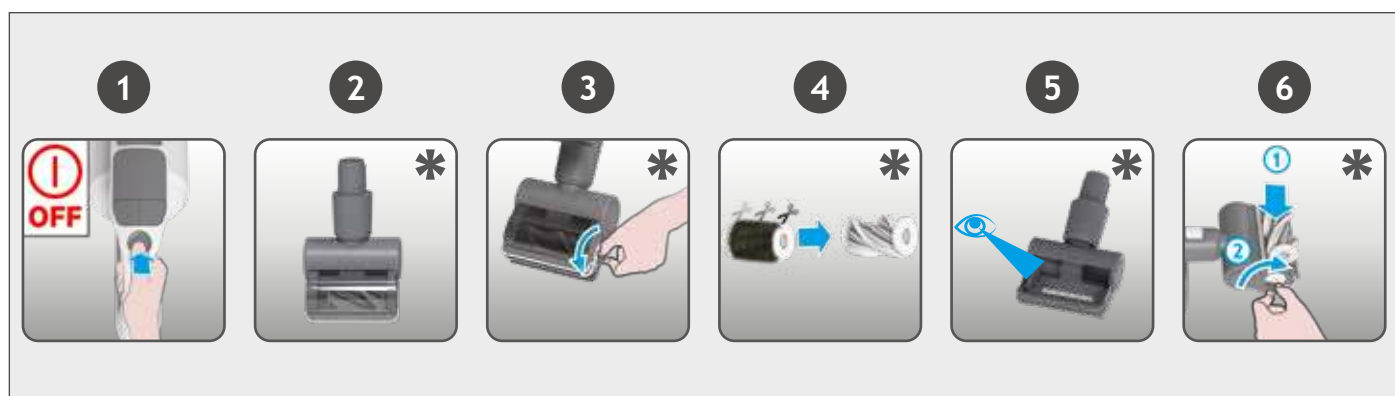

* Зависит от вашей модели.

Если ваше устройство продолжает работать, но всасывание слабое или отсутствует, возможно, у вас засор. Выполните все инструкции по обслуживанию, приведенные в разделах 7.1, 7.2 и 7.3. Следующие дополнительные области устройства также следует проверить на наличие мусора или засорения:

1. Выключите устройство.
2. Отсоедините насадку для пола, главный корпус и ручной блок в соответствии с предыдущими инструкциями.
3. Снимите окно насадки и щетку с насадки в соответствии с предыдущими инструкциями.
4. Установите горловину насадки вертикально и визуально проверьте на наличие мусора или препятствий и очистите.
5. Визуально проверьте область впускного патрубка ручной насадки на наличие мусора или препятствий и очистите.
6. Визуально проверьте главный корпус с обоих концов, металлическую сетку и воздухозаборное отверстие и удалите весь мусор и засоры.

Соберите устройство заново.

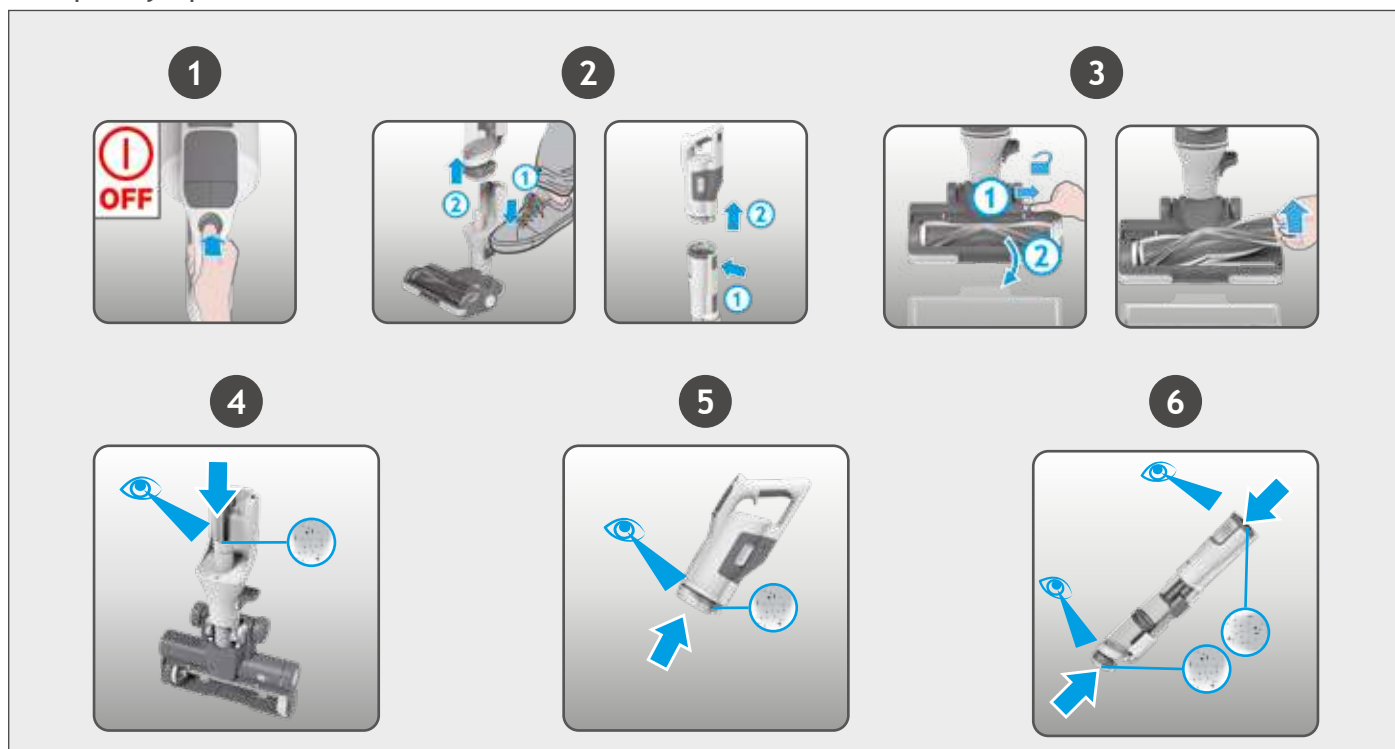

6. ВАЖНАЯ ИНФОРМАЦИЯ

Запасные части и расходные материалы компании Hoover

При замене частей используйте только оригинальные запасные части и расходные материалы компании Hoover. Их можно приобрести у вашего местного дилера компании Hoover или в официальном интернет-магазине shop.hoover.ru (кроме запасных частей). При оформлении заказа на запасные части обязательно указывайте номер модели прибора.

Качество

Заводы компании Hoover прошли независимую оценку на предмет соблюдения требований к качеству выпускаемой продукции. Наша продукция изготавливается с применением системы качества, удовлетворяющей требованиям стандарта ISO 9001.

УСЛОВИЯ ГАРАНТИИ

Условия гарантии для данного бытового электрического прибора определяются нашим представительством в стране, где этот электроприбор продан. Более подробную информацию об этих условиях вы можете получить у продавца или из гарантийного сертификата на данный прибор. В случае возникновения ситуации, покрываемой гарантийными обязательствами изготовителя, при обращении в уполномоченную сервисную организацию необходимо предъявить товарно-кассовый чек или иной документ, подтверждающий начало истечения гарантийного срока, предусмотренного условиями гарантии для данного прибора.

2 ГОДА ГАРАНТИЮ НА БАТАРЕЮ

ВНИМАНИЕ! Производитель не берет на себя ответственность за ошибки в данной инструкции, возникшие в процессе печати. Производитель имеет право вносить в свои изделия изменения, которые он сочтет полезными для своих изделий, сохраняя при этом основные характеристики.

Вся представленная в инструкции информация, касающаяся комплектации, технических характеристик, функции, цветовых сочетаний и т.д. носит информационный характер и ни при каких условиях не является публичной офертой. Изготовитель не устанавливает условия и положения покупки, они должны соответствовать требованиям регионального и/или национального законодательства страны продажи товаров.

Ниже приведен список кодов ошибок и решений, которые будут определены и показаны на светодиодном дисплее в случае возникновения проблем в работе устройства:

КОД ОШИБКИ	НЕИСПРАВНОСТЬ И РЕШЕНИЕ	
	<p>E0 означает, что ручной блок или главный корпус установлены неправильно. Убедитесь, что ручной блок и главный корпус собраны правильно.</p>	
	<p>Проверьте возможное засорение в насадке. Перейдите к разделу 7.1 и выполните ВСЕ требования по техническому обслуживанию. Отключите прибор и подождите 20 минут, затем запустите его снова. Если проблема не устранена, значит возникла техническая неполадка двигателя. Обратитесь в местный сервисный центр Hoover.</p>	
	<p>Возникла техническая проблема с аккумулятором. Извлеките батарею из изделия и обратитесь в местный сервисный центр компании Hoover.</p>	
	<p>Проверьте, правильно ли собрано окошко насадки или находится ли главный корпус в правильном положении. Убедитесь, что окошко насадки правильно размещено. Осторожно прижмите окошко до щелчка. Отключите прибор и подождите 20 минут, затем запустите его снова. Проверьте, правильно ли собран главный корпус.</p>	
	<p>Возникла техническая проблема с главной насадкой. Выключите устройство и подождите 20 минут. Если устройство по-прежнему не работает, обратитесь в местный сервисный центр компании Hoover.</p>	
	<p>E5 означает, что ваше устройство засорено. Перейдите к разделу 7 и выполните ВСЕ требования по техническому обслуживанию. Опорожните контейнер, очистите фильтры, очистите насадку и планку с щеткой и проверьте на наличие засоров.</p>	
	<p>Возникла техническая проблема с основным пылесосом. Прекратите пользоваться прибором и обратитесь в местный сервисный центр Hoover.</p>	
	<p>Возникла техническая проблема с зарядным устройством. Убедитесь, что вы используете оригинальное зарядное устройство HOOVER. Если проблема остается, прекратите использование изделия и обратитесь в местный сервисный центр компании Hoover.</p>	
	<p>Возникла техническая проблема с основным пылесосом. Выключите устройство и подождите 20 минут. Если проблема остается, прекратите использование изделия и обратитесь в местный сервисный центр компании Hoover.</p>	
	<p>E9 указывает на засорение мини-турбонасадки. Перейдите к разделу 7.4 и выполните указанную задачу технического обслуживания.</p>	

GLÓWNE KOMPONENTY:

- A. Przycisk Tryb
- B. Część odkurzacza ręcznego
- C. Przycisk zasilania On/Off
- D. Przycisk Turbo
- E. Wyświetlacz LED
- F. Gniazdo do montażu na ścianie
- G. Wejście ładowarki akumulatora
- H. Wskaźnik LED akumulatora
- I. Przycisk zwalniania akumulatora
- J. Zestaw akumulatorów
- K. Ręczny przycisk zwalniający
- L. Obudowa
- M. Przycisk składania
- N. Lewy przesuwany przycisk pojemnika na kurz
- O. Prawy przesuwany przycisk pojemnika na kurz
- P. Górny pojemnik na kurz
- Q. Dolny pojemnik na kurz
- R. Dolna pokrywa pojemnika na kurz
- S. Corner Genie™
- T. Składany uchwyt urządzenia
- U. Wążek szczotki
- V. Otwór końcówki
- W. Końcówka
- X. Przednie światło LED
- Y. Pedał zwolnienia końcówki
- Z. Uchwyt zwolnienia wejścia końcówki
- AA. Dioda wskaźnika stanu szczotki
- AB. Zatrzask zwalniający wążek szczotki

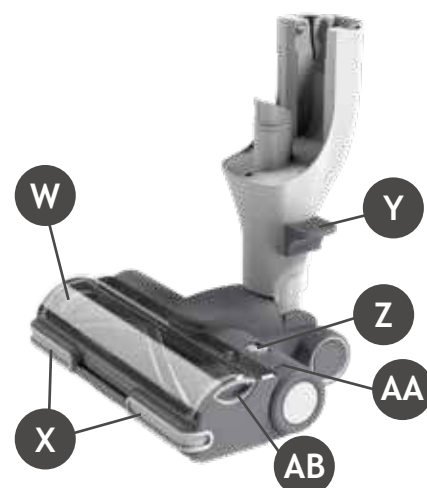
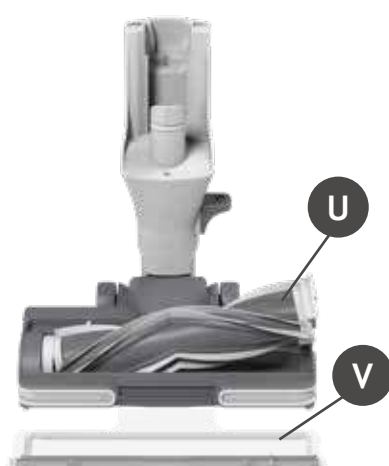
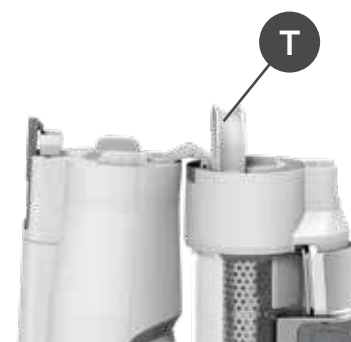
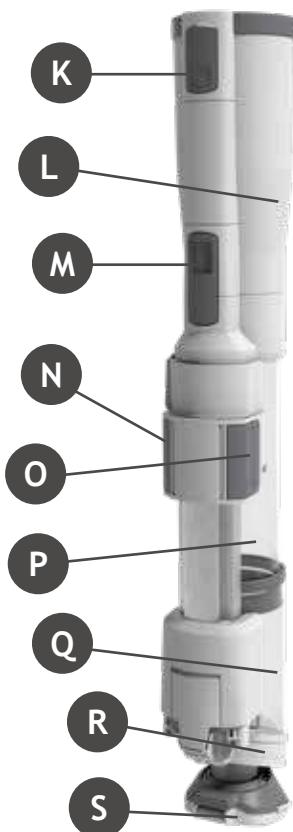
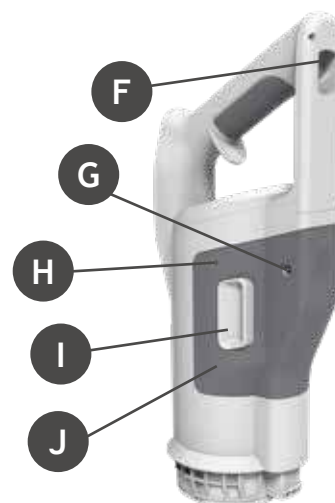
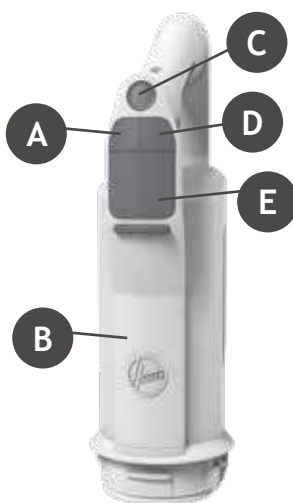

- AC. Przycisk zwalniający mini pojemnik
- AD. Mini pojemnik
- AE. Przycisk zwalniający klapę mini pojemnika
- AF. Filtr 2w1
- AG. Ładowarka
- AH. Śruby i akcesoria wspornika do montażu na ścianie
- AI. Mini turboszczotka PET
- AJ. DŁUGA ELASTYCZNA SSAWKA SZCZELINOWA
- AK. Szczotka do kurzu: 2-w-1/Ssawka do mebli
- AL. Wspornik do montażu na ścianie

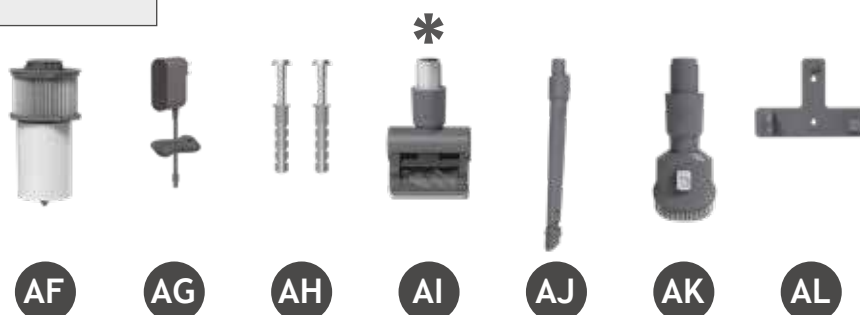
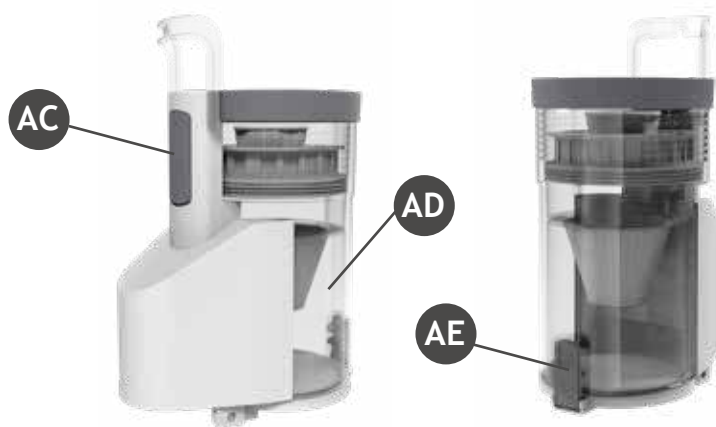

2. PRZYGOTOWANIE ODKURZACZA

PRZYGOTOWANIE ODKURZACZA

Wyjmij wszystkie części produktu z opakowania i złoż swój odkurzacz.

1. Rozłóż główny korpus, aż do usłyszenia dźwięku „kliknięcia” przycisku zwalniającego główny korpus. Dźwięk ten wskazuje, że główny korpus znajduje się we właściwej pozycji.
2. Podnieś produkt i zamontuj go w ssawce. Dźwięk „kliknięcia” oznacza, że operacja udała się.
3. Jako opcję zapewniamy wspornik do montażu na ścianie. Przymocuj uchwyt ścienny do ściany za pomocą dostarczonych śrub i mocowań. Następnie zawieś produkt na uchwycie ściennym.



* W zależności od konkretnego modelu.

W momencie dostawy akumulator nie jest w pełni naładowany.

Przed pierwszym użyciem naładuj go do pełna: powinno to zająć ok. 3,5 godziny.

UWAGA: Do ładowania należy stosować wyłącznie ładowarkę dostarczoną wraz z urządzeniem.

Nieznaczne nagrzewanie się ładowarki podczas ładowania jest normalnym zjawiskiem.

Dla wygody użytkownika akumulator można ładować w 2 różnych warunkach.

1. Kiedy produkt jest w trybie bezprzewodowym lub jest na wsporniku ściennym, informacja o stanie akumulatora będzie wskazana na wyświetlaczu LED.

2. Wyjmij akumulator z produktu, naciskając przyciski zwalniające akumulator i wyjmując jednocześnie zestaw akumulatorów. Po wyjęciu akumulatora z produktu dioda LED akumulatora będzie się migać na biało podczas ładowania, a po pełnym naładowaniu zaświeci się białym światłem stałym.

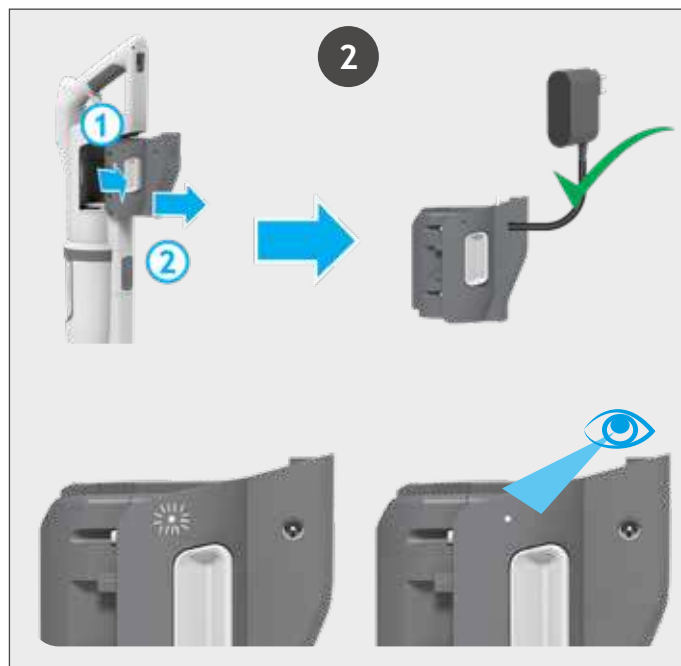
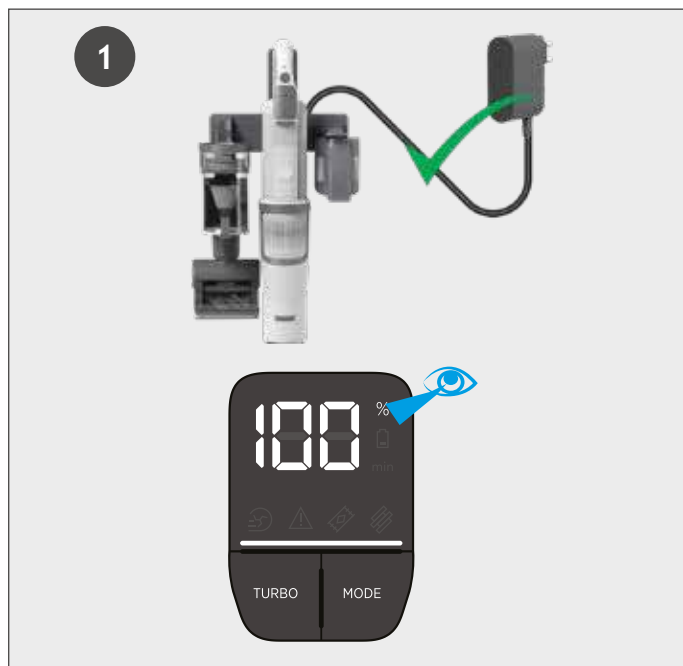

POZIOM NAŁADOWANIA AKUMULATORA:

Podczas korzystania z produktu rzeczywisty poziom naładowania akumulatora jest wskazywany na wyświetlaczu LED umieszczonym na module ręcznym.

Gdy pozostały czas pracy będzie wynosił 2 minuty, ikona akumulatora na wyświetlaczu LED zacznie migać.

Zaleca się wyłączenie urządzenia i naładowanie akumulatora.

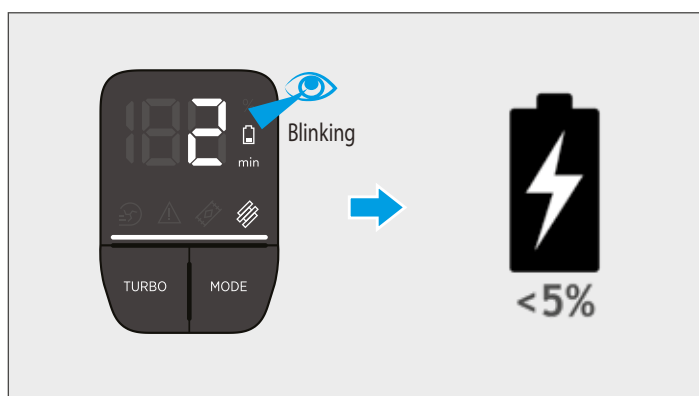

WYŚWIETLACZ LED

Odkurzacz posiada wyświetlacz LED. Gdy produkt jest włączony, wyświetlacz LED pokazuje informacje o trybie pracy, konserwacji, błędzie i stanie akumulatora.

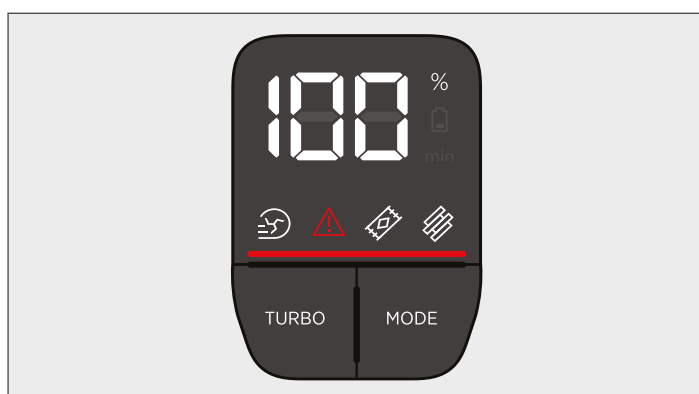

4. KORZYSTANIE Z ODKURZACZA

PL

Odkurzacz ma 3 różne tryby pracy.

1. Tryb bezprzewodowy
2. Tryb Corner Genie
3. Tryb Ręczny

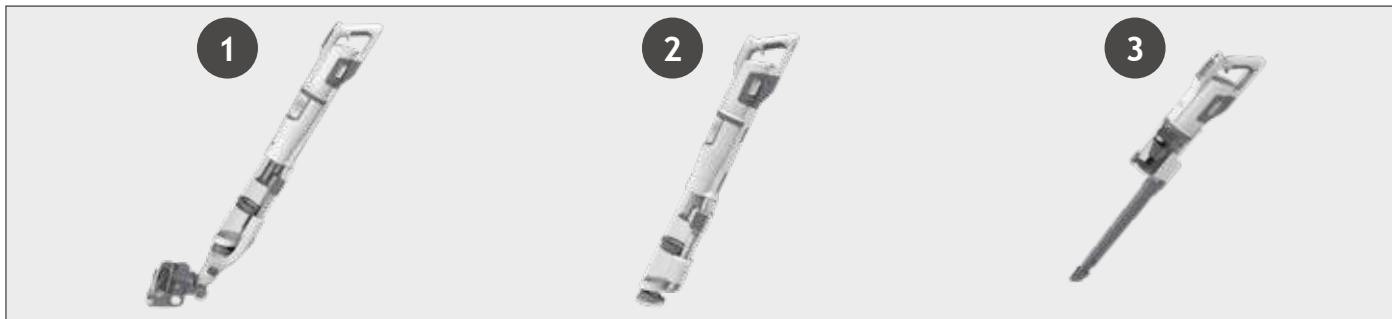

4.1 TRYB BEZPRZEWODOWY

Aby używać produkt w trybie bezprzewodowym:

1. Umieść stopę na ssawce i pociągnij do tyłu, aby odchylić główny korpus.
2. Naciśnij przycisk zasilania On/Off, aby rozpocząć odkurzanie.

UWAGA: Diody LED ssawki są zawsze włączone, a wałek szczotki się zawsze obraca.

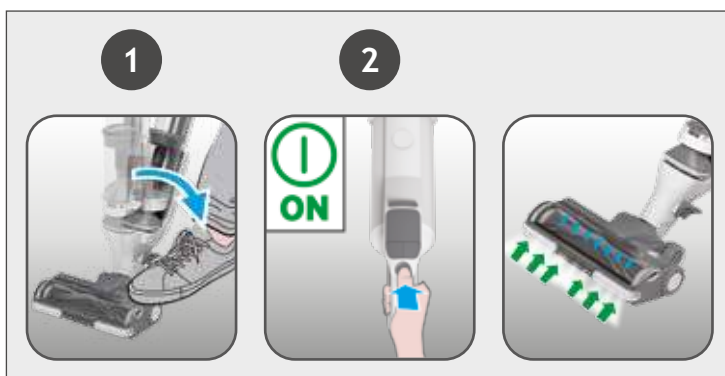

Ustawienia sterowania:

Naciśnij przycisk MODE, aby wybrać żądaną powierzchnię podłogi. Zaświeci się ikona wyświetlacza LED oznaczająca PODŁOGĘ TWARDĄ lub DYWAN.



Aby przeprowadzić głębsze czyszczenie z produktem w trybie bezprzewodowym, naciśnij przycisk Turbo. Moc zostanie zwiększona.

Na wyświetlaczu LED zaświeci się ikona Turbo, aby potwierdzić wybór.

Zwracamy uwagę, że skróci to czas pracy akumulatora.

Aby powrócić do trybu standardowego, naciśnij przycisk Turbo. Ikona na wyświetlaczu zgaśnie.

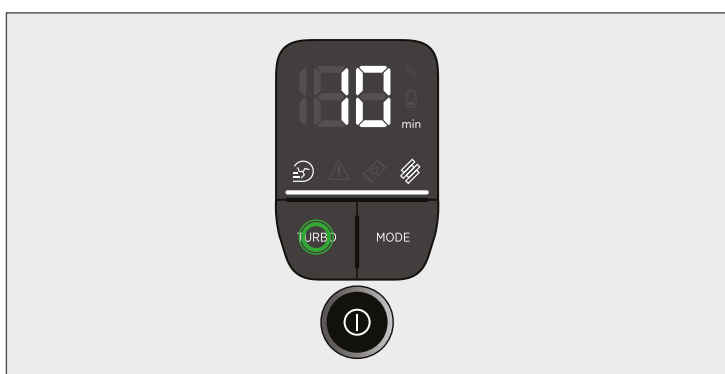

4.2 TRYB CORNER GENIE

Korzystanie z produktu w trybie Corner Genie:

1. Zdejmij ssawkę z korpusu, naciskając pedał zwalniający ssawkę i odciągając ją.
2. Naciśnij przycisk zasilania On/Off, aby rozpocząć odkurzanie.

Ustawienia sterowania:

Jeśli konieczne jest przeprowadzenie głębszego czyszczenia podczas korzystania z produktu w trybie Corner Genie, naciśnij przycisk turbo, aby zwiększyć moc. Na wyświetlaczu LED zaświeci się ikona Turbo, aby potwierdzić wybór.

Zwracamy uwagę, że skróci to czas pracy akumulatora.

Aby powrócić do trybu standardowego, naciśnij przycisk Turbo. Ikona na wyświetlaczu zgaśnie. Należy pamiętać, że przycisk Tryb jest niedostępny do wyboru w trybie Corner Genie.



4.3 TRYB RĘCZNY

Korzystanie z produktu w trybie czyszczenia powierzchni nad podłogą / w trybie przenośnym:

1. Naciśnij przycisk zwalniania uchwytu ręcznego, aby go odciągnąć.
2. Zamontuj mini pojemnik na module ręcznym, wkładając go najpierw z przodu, a następnie z tyłu. Zamontuj wybrane akcesorium na końcu mini pojemnika. Wszystkie dostępne akcesoria zmieszczą się na końcu mini pojemnika.
3. Naciśnij przycisk zasilania On/Off, aby rozpocząć odkurzanie.

Ustawienia sterowania:

Aby przeprowadzić głębsze czyszczenie z produktem w trybie Powyżej Podłogi lub Ręcznym, naciśnij przycisk Turbo. Moc zostanie zwiększona. Na wyświetlaczu LED zaświeci się ikona Turbo, aby potwierdzić wybór. Zwracamy uwagę, że skróci to czas pracy akumulatora. Aby powrócić do trybu standardowego, naciśnij przycisk Turbo. Ikona na wyświetlaczu zgaśnie. Należy pamiętać, że przycisk Tryb jest niedostępny do wyboru w trybie czyszczenia powierzchni nad podłogą.

Dołączone akcesoria

Długa, elastyczna szczelinówka - idealna do czyszczenia głębokich, ciasnych przestrzeni nad i pod meblami.

Szczelinówki - idealna, aby dostać się do wąskich miejsc.

Szczotka do kurzu 2W1 - idealna do czyszczenia powierzchni bez ryzyka ich uszkodzenia lub zarysowania.

Ssawka mini power* - Idealnie nadaje się do dogłębnego czyszczenia powierzchni tapicerowanych (np. sof) oraz do usuwania sierści zwierząt domowych

* W zależności od konkretnego modelu.

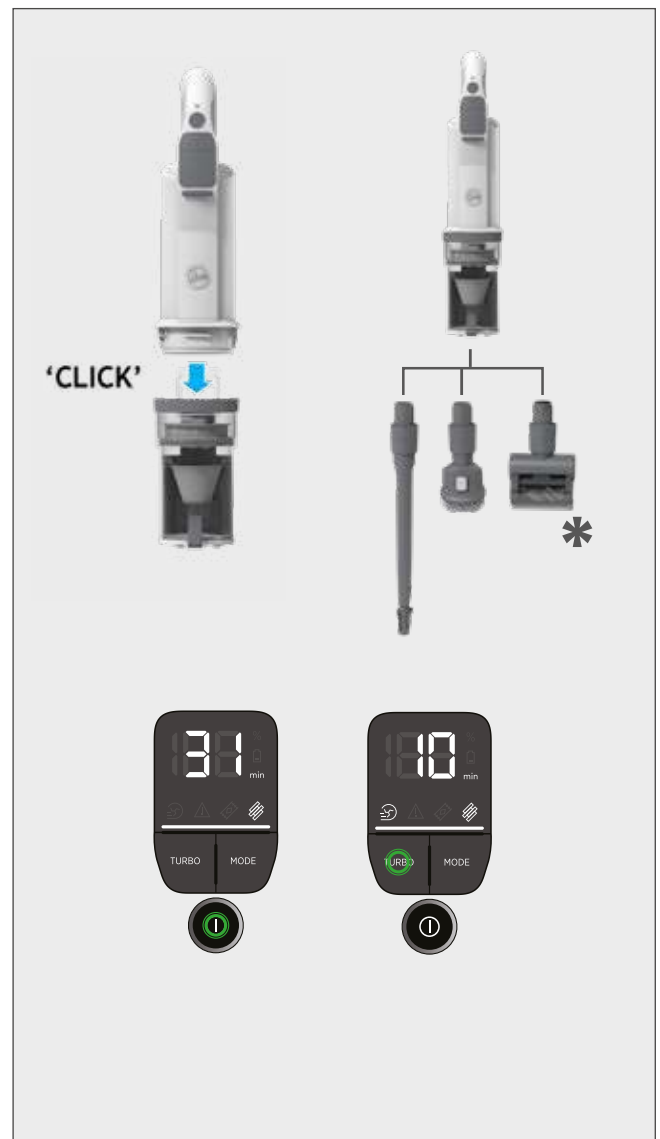

Możesz przechowywać swój odkurzacz na dwa sposoby.

1. NA ŚCIANIE

Do Twojego produktu dołączony jest uchwyt ścienny dla wygodnego i łatwego przechowywania. Za pomocą dołączonych śrub przymocuj uchwyt ścienny do ściany. Po prostu odwieś odkurzacz po zakończeniu jego użytkowania.

2. PRZECHOWYWANIE PO ZŁOŻENIU

Produkty można złożyć po zakończeniu sprzątania, aby umożliwić ich przechowywanie w niewielkich przestrzeniach. Naciśnij przycisk zwalniania korpusu i obróć korpus, aż uchwyt dotknie pojemnika na kurz. Produkt można przenosić za pomocą składanego uchwytu. Chwyć składany uchwyt i podnieś produkt.



5. KONSERWACJA URZĄDZENIA

Opróżnianie pojemnika na kurz

1. Wyłącz produkt.
2. Zdejmij ssawkę z korpusu, naciskając pedał zwalniający ssawkę i odciągając ją.
3. Przytrzymaj produkt nad koszem na śmieci. Naciśnij przesuwne przyciski pojemnika na kurz i przesun je do końca. Dolna pokrywa kosza na śmieci zwolni się automatycznie.
4. Przesun przycisk przesuwny pojemnika na kurz z powrotem do pierwotnej pozycji.
5. Zamknij klapkę pojemnika na kurz, przyciskając ją do podłogi; po całkowitym zablokowaniu usłyszysz kliknięcie.

UWAGA: Zaleca się opróżnianie pojemnika na kurz po każdym użyciu oraz zawsze wtedy, kiedy kurz sięga linii poziomu maksymalnego napełnienia.

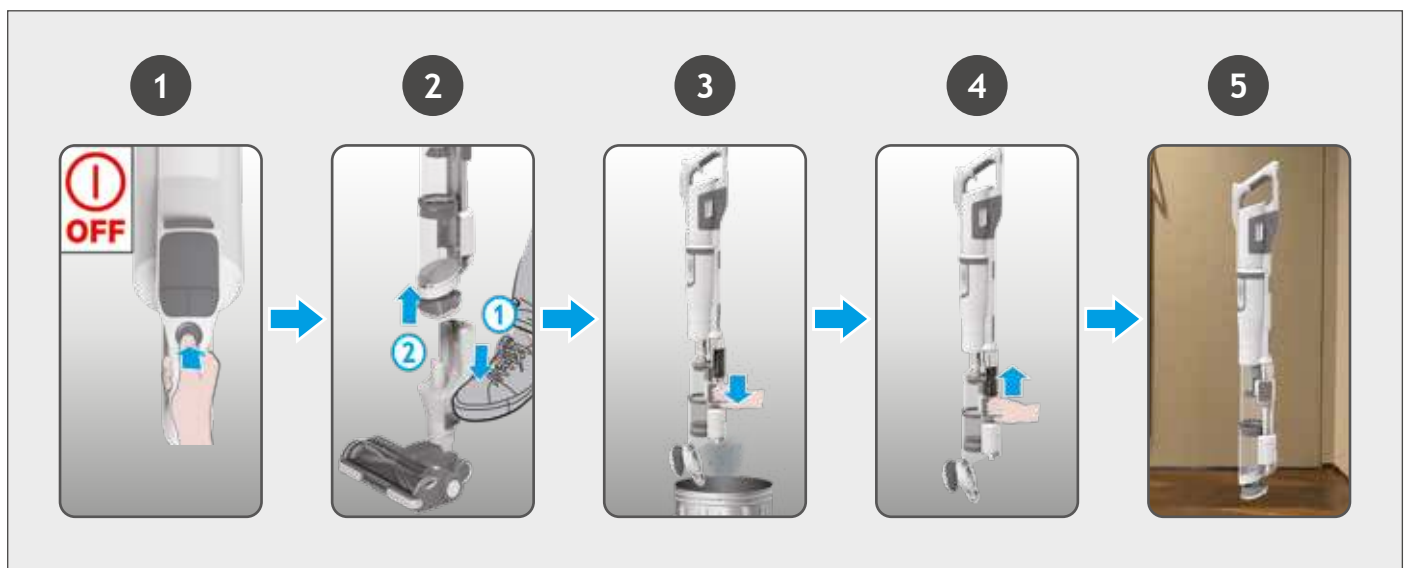

Dzięki ANTI-TWIST Twój odkurzacz Hoover posiada zintegrowany grzebień, który radykalnie ogranicza ilość włosów nawijających się na wałek szczotki. Jednakże jeśli odkurzacz nie pracuje wydajnie, może istnieć konieczność wyczyszczenia wałka szczotki.

WAŻNE: Zawsze wyłączać odkurzacz przed wymianą oraz czyszczeniem szczotki obrotowej.

1. Odblokuj okno końcówki poprzez przesunięcie uchwyty zwolnienia okna końcówki i wyjmij je.
2. Za pomocą uchwyty zwolnienia wałka szczotki wyjmij wałek szczotki z końcówki.
3. Usuń wszelkie nadmiarowe zabrudzenia z wałka szczotki. Sprawdź wewnątrz ssawki, czy nie ma tam żadnych większych zanieczyszczeń. Jeśli są, usuń je. Uważnie sprawdź, czy na grzebieniu nie ma tam żadnych pozostałych zanieczyszczeń. Jeśli są, usuń je.
4. Zamontuj wałek szczotki z powrotem na ssawce. Upewnij się, że uchwyt jest prawidłowo na miejscu. Wałek szczotki można mocować tylko w jednym kierunku. Lekko naciśnij końcówkę, aby upewnić się, że wałek szczotki znajduje się na swoim miejscu.
5. Zamknąć okno. Nacisnąć w tym celu środkową część okna i upewnić się, że słychać kliknięcie. Sprawdzić, czy okno jest prawidłowo zamknięte. W tym celu docisnąć je z obu stron.

WAŻNE: Upewnij się, że okno jest całkowicie zamknięte. Jeśli okienko ssawki nie zostanie prawidłowo zamontowane, kontrolka LED dyszy zacznie migać, a kontrolka stanu wałka szczotki zaświeci się na czerwono.

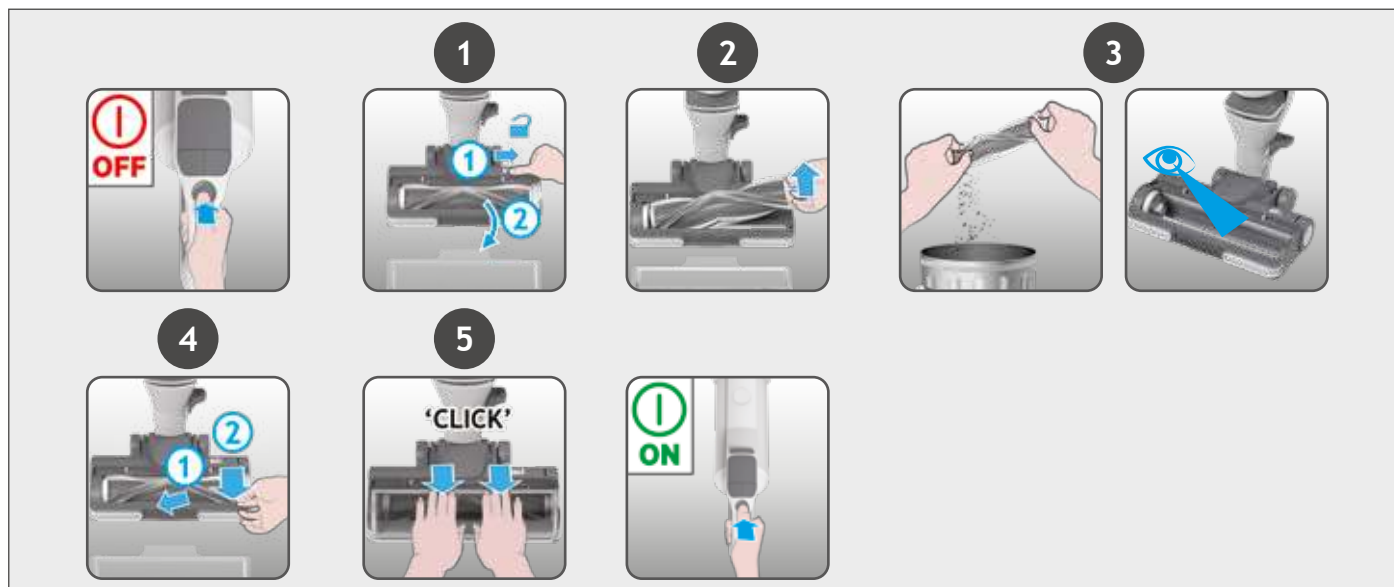

5.2 CZYSZCZENIE FILTRA 2W1

Zalecamy umycie filtra po co 5. opróżnieniu.

1. Sprawdź, czy urządzenie jest wyłączone. Naciśnij przycisk odblokowujący odkurzacz ręczny i wyjmij odkurzacz ręczny z korpusu.
2. Wyciągnij zespół filtra 2w1 z korpusu.
3. Wyjmij zewnętrzną gąbkę i umyj obie części oddzielnie w letniej wodzie, a następnie pozostaw do wyschnięcia na 24 godziny.
4. Po całkowitym wyschnięciu zmontować ponownie filtr.
5. Ponownie włóż ręczny moduł do głównego korpusu, wkładając najpierw przód, a następnie tył.

UWAGA: Do czyszczenia filtrów nie należy stosować gorącej wody ani detergentów. W mało prawdopodobnym przypadku uszkodzenia filtra należy zamontować oryginalny zamiennik Hoover.

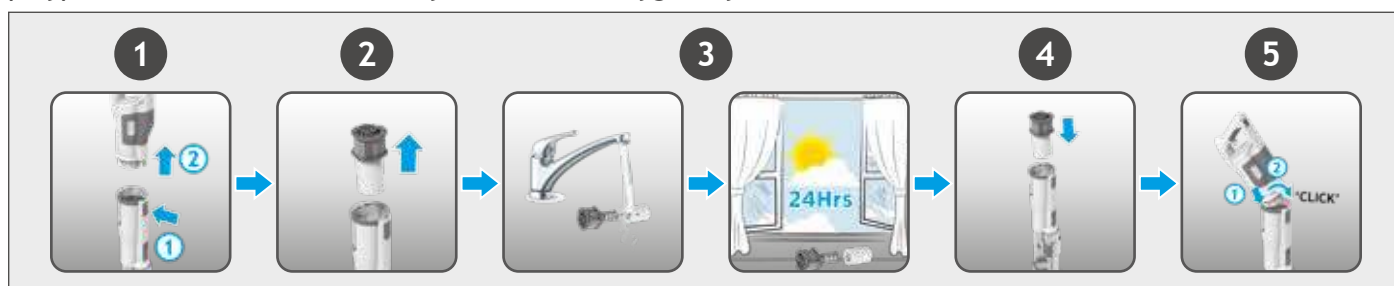

1. Opróżnij pojemnik na kurz nad koszem na śmieci, naciskając przycisk zwalniający klapkę mini pojemnika.
2. Naciśnij przycisk zwalniania mini pojemnika i wyjmij urządzenie ręczne z mini pojemnika.
3. Wyciągnij zespół filtra z mini pojemnika.
4. Przemycie filtr w ciepłej wodzie i pozostawić na 24 godziny do całkowitego wyschnięcia.
5. Po całkowitym wyschnięciu zmontować ponownie filtr.

UWAGA: Do czyszczenia filtrów nie należy stosować gorącej wody ani detergentów. W mało prawdopodobnym przypadku uszkodzenia filtra należy zamontować oryginalny zamiennik Hoover.

WAŻNE: Aby zapewnić optymalną wydajność odkurzania, należy regularnie czyścić filtry. Zalecamy mycie filtra co najmniej raz w miesiącu.



5.4 MINI TURBOSZCZOTKA PET*

1. Wyłącz produkt.
2. Wyjmij mini ssawkę power z produktu i odwróć ją.
3. Użyj monety, aby otworzyć zamek blokujący wałek szczotki. Wyjmij wałek szczotki.
4. Użyj nożyc, aby wyciąć wszelkie nawinięte włókna i zabrudzenia z wałka szczotki.
5. Sprawdź wewnątrz ssawki i usuń stamtąd ewentualne zabrudzenia.
6. Załóż wałek szczotki z powrotem na ssawkę. Użyj monety do zablokowania wałka w prawidłowej pozycji.

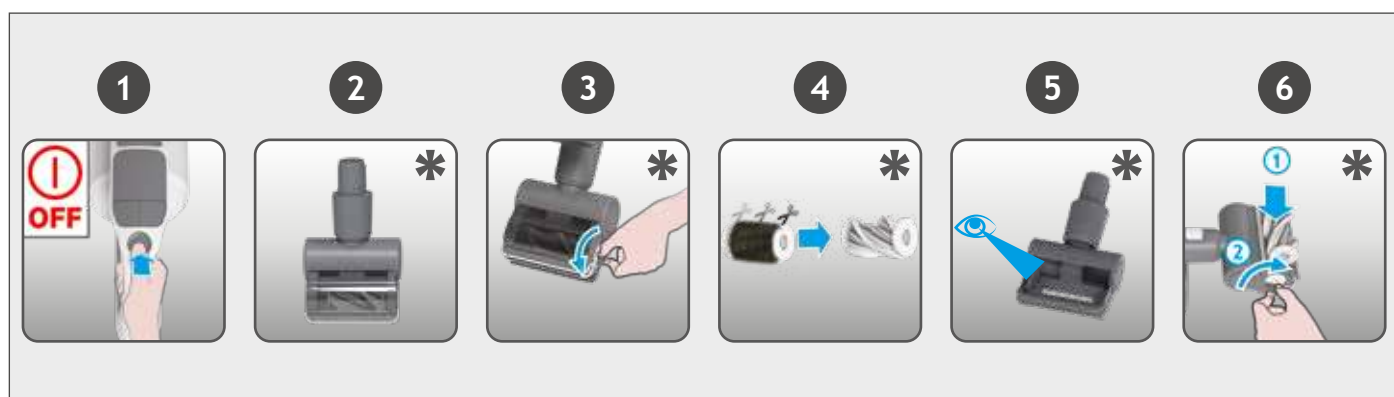

Jeśli produkt nadal pracuje, lecz moc ssania jest niska lub zerowa, najprawdopodobniej doszło do powstania zatoru.

Postępować zgodnie z instrukcjami konserwacji podanymi w punktach 7.1, 7.2 i 7.3.

Należy również sprawdzić pod kątem zabrudzeń lub zatorów następujące obszary:

1. Wyłącz produkt.
2. Rozłącz główną szczotkę, obudowę oraz moduł ręczny zgodnie z powyższymi instrukcjami.
3. Wyjmij okno końcówki oraz wałek szczotki ze ssawki zgodnie z instrukcjami powyżej.
4. Ustaw zwężenie ssawki pionowo i sprawdź wzrokowo, czy nie ma w niej żadnych zanieczyszczeń lub zatorów.
5. Sprawdź wzrokowo obszar podłączenia wlotu modułu ręcznego pod kątem zanieczyszczeń lub blokad.
6. Sprawdź wzrokowo oba końce korpusu, metalową siatkę i wlot powietrza oraz usuń wszelkie zanieczyszczenia lub przeszkody.

Zamontuj produkt z powrotem.

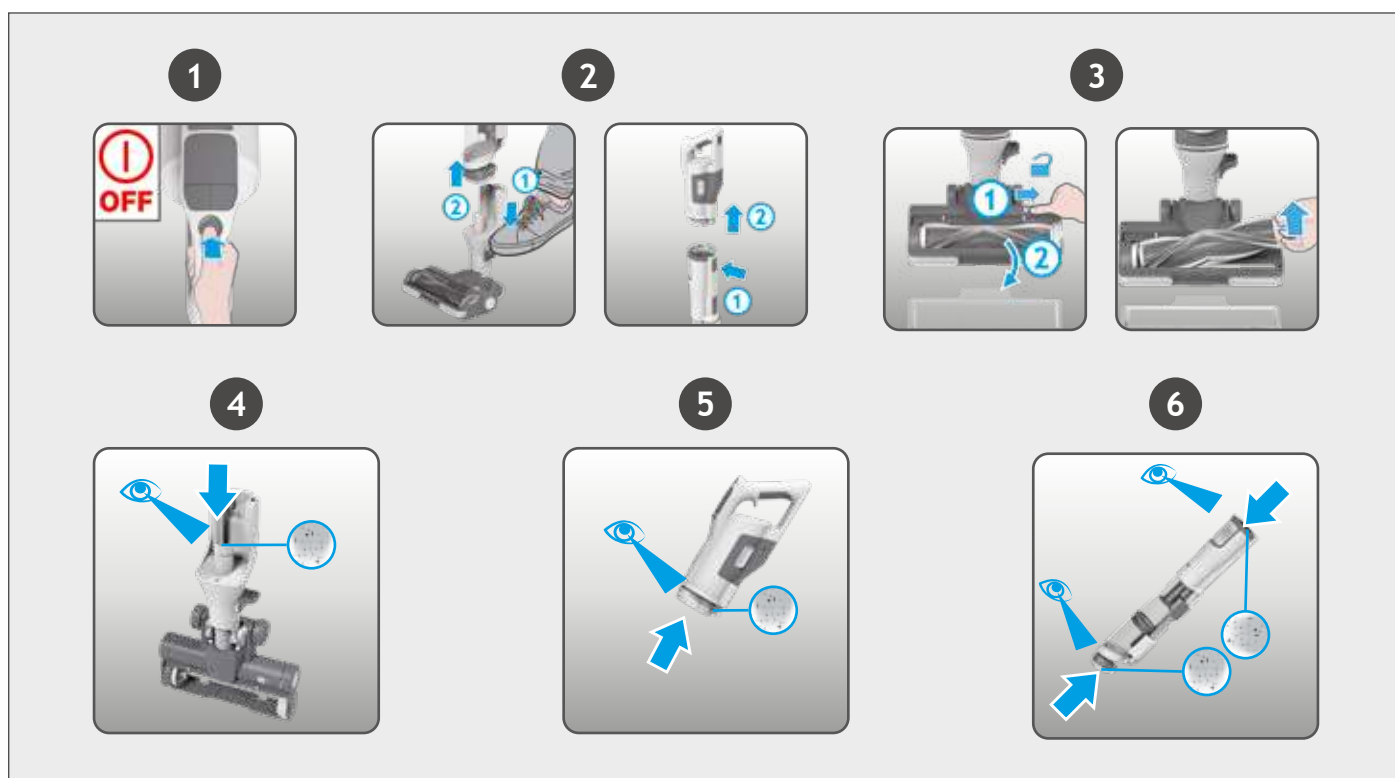

6. WAŻNE INFORMACJE

CZĘŚCI ZAPASOWE I MATERIAŁY EKSPLOATACYJNE MARKI HOOVER

Należy zawsze wymieniać części na oryginalne części zapasowe firmy Hoover. Można je nabyć w lokalnym serwisie firmy Hoover lub bezpośrednio w firmie Hoover. Przy zamawianiu części zawsze należy podać numer danego modelu.

Jakość

Fabryki firmy Hoover zostały poddane niezależnej kontroli pod kątem jakości. Nasze produkty zostały wytworzone z wykorzystaniem systemu kontroli jakości spełniającego wymogi normy ISO 9001.

GWARANCJA

















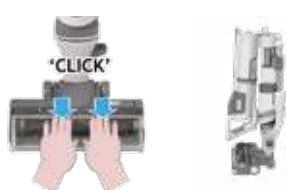

Warunki gwarancji na niniejsze urządzenie są określone przez naszego przedstawiciela w kraju, w którym urządzenie jest sprzedawane. Szczegółowe informacje na temat warunków gwarancji można uzyskać w punkcie, w którym urządzenie zostało nabyte. Przy zgłaszaniu wszelkich roszczeń w ramach gwarancji należy przedstawić dowód sprzedaży lub pokwitowanie.

2 LATA GWARANCJI NA BATERIE

WAŻNE: Bateria w tym odkurzaczu jest objęta gwarancją przez 2 lata od daty zakupu. Po okresie 2 lat użytkownik jest odpowiedzialny za zakup nowego akumulatora.

Zastrzegamy sobie możliwość wprowadzania zmian bez wcześniejszego powiadomienia.

Poniżej przedstawiono listę kodów błędów oraz rozwiązań. Twoje urządzenie samo zidentyfikuje ewentualne problemy i poinformuje Cię o tym na wyświetlaczu LED:

KOD BŁĘDU	USTERKA I ROZWIĄZANIE	
	<p>E0 wskazuje, że uchwyt ręczny lub korpus nie są ustawione we właściwej pozycji. Sprawdź, czy moduł ręczny i korpus są prawidłowo zamontowane.</p>	
	<p>Sprawdź, czy w końcówce nie ma żadnych niedrożności. Przejdź do punktu 7.1 i wykonaj WSZYSTKIE zalecenia dotyczące konserwacji. Wyłącz urządzenie i odczekaj 20 minut, a następnie uruchom je ponownie. Jeśli problem nie ustąpi, należy skontaktować się z lokalnym centrum serwisowym firmy Hoover.</p>	
	<p>Pojawił się problem techniczny dotyczący akumulatora. Wyjmij akumulator z produktu i skontaktuj się z lokalnym serwisem Hoover.</p>	
	<p>Sprawdź, czy okienko dyszy jest prawidłowo zamontowane lub, czy korpus znajduje się we właściwej pozycji. Upewnij się, że okienko dyszy jest prawidłowo zamontowane. Lekko dociśnij okno, aby bezpiecznie zatrzasknęło się na miejscu. Wyłącz urządzenie i odczekaj 20 minut, a następnie uruchom je ponownie. Sprawdź, czy korpus jest prawidłowo zamontowany.</p>	
	<p>Pojawił się problem techniczny dotyczący końcówki głównej. Wyłącz produkt i odczekaj 20 minut. Jeśli produkt nadal nie działa, skontaktuj się z lokalnym serwisem Hoover.</p>	
	<p>E5 oznacza, że w produkcie pojawił się zator. Przejdź do punktu 7 i wykonaj WSZYSTKIE zalecenia dotyczące konserwacji. Opróżnij pojemnik, wyczyść filtry, ssawkę i walek szczotki oraz sprawdź, czy nie ma zatorów.</p>	
	<p>Pojawił się problem techniczny dotyczący odkurzacza głównego. Zaprzestań używania produktu i skontaktuj się z lokalnym centrum serwisowym Hoover.</p>	
	<p>Pojawił się problem techniczny dotyczący ładowarki. Upewnij się, że korzystasz z oryginalnej ładowarki HOOVER. Jeśli problem nie znika, zaprzestań korzystania produktu i skontaktuj się z lokalnym serwisem Hoover.</p>	
	<p>Pojawił się problem techniczny dotyczący odkurzacza głównego. Wyłącz produkt i odczekaj 20 minut. Jeśli problem nie znika, zaprzestań korzystania produktu i skontaktuj się z lokalnym serwisem Hoover.</p>	
	<p>E9 oznacza, że w ssawce miniturbo pojawił się zator. Przejdź do punktu 7.4 i wykonaj wskazane zalecenia dotyczące konserwacji.</p>	

HLAVNÍ KOMPONENTY:

- A. Tlačítko volby režimu
- B. Ruční jednotka
- C. Tlačítko zapnout/vypnout
- D. Tlačítko Turbo
- E. LED Displej
- F. Otvor na zavěšení na stěnu
- G. Vstup pro nabíjení baterie
- H. LED kontrolka baterie
- I. Tlačítko pro uvolnění baterie
- J. Baterie
- K. Tlačítko uvolnění ruční jednotky
- L. Hlavní tělo vysavače
- M. Tlačítko pro složení
- N. Levé posuvné tlačítko pro nádobu na prach
- O. Pravé posuvné tlačítko pro nádobu na prach
- P. Horní nádoba na prach
- Q. Spodní nádoba na prach
- R. Kryt dna nádoby na prach
- S. Corner Genie™
- T. Rukojeť na přenášení produktu
- U. Kartáčová lišta
- V. Průhledný kryt kartáčové lišty
- W. Hubice
- X. LED osvětlení na hubici
- Y. Pedál pro uvolnění hubice
- Z. Uvolňovací západka průhledného krytu hubice
- AA. Světelná kontrolka stavu hubice
- AB. Uvolňovací západka kartáčové lišty

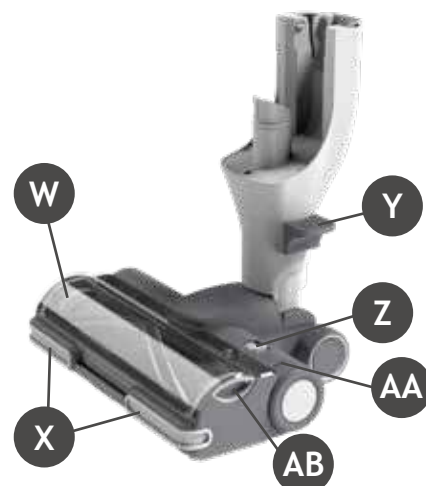
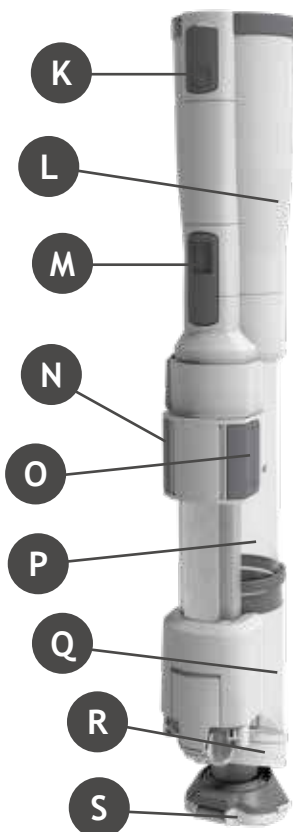
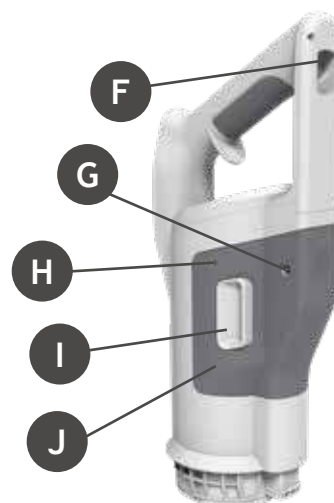
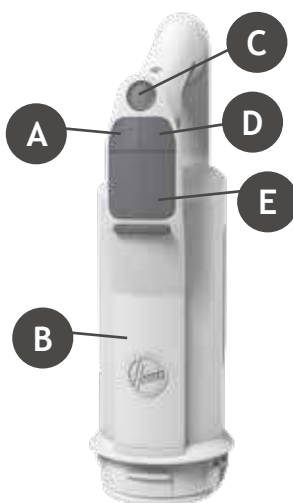

- AC. Tlačítko pro uvolnění mini nádoby na prach
- AD. Mini nádoba na prach
- AE. Tlačítko pro uvolnění víka mini nádoby na prach
- AF. Filtr 2v1
- AG. Nabíječka
- AH. Šrouby a upevňovací prvky pro montáž na stěnu
- AI. Miniturbo hubice
- AJ. Dlouhá ohebná štěrbinová hubice
- AK. 2v1 prachový kartáč / nábytková hubice
- AL. Nástěnný držák

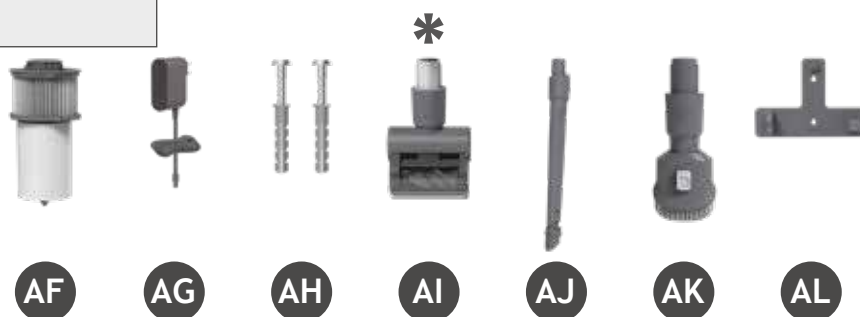
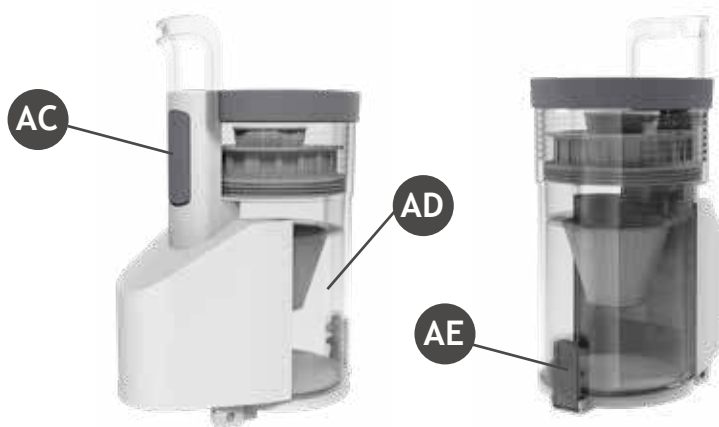

2. PŘÍPRAVA VYSAVAČE

PŘÍPRAVA VYSAVAČE

Vyjměte všechny části produktu z obalu a sestavte svůj vysavač.

1. Rozložte hlavní tělo, dokud neuslyšíte „cvaknutí“ z tlačítka pro uvolnění hlavního těla, což znamená, že hlavní tělo je na správném místě.
2. Zvedněte produkt a nasadte ho na hubici, dokud neuslyšíte „cvaknutí“.
3. V balení najdete nástěnný držák pro možné uložení. Připevněte nástěnný držák ke zdi pomocí dodaných šroubů. Poté produkt zavěste na nástěnný držák.



* V závislosti na vašem modelu.

Baterie ve vašem produktu není plně nabitá.

Před prvním použitím ji prosím zcela nabijte: to by mělo trvat přibližně 3,5 hodiny.

POZNÁMKA: K dobíjení používejte pouze nabíječku dodanou s vysavačem. Je běžné, že se nabíječka při nabíjení zahřívá.

Pro vaše pohodlí lze baterii nabíjet ve 2 různých podmínkách.

1. Je-li produkt plně smontován jako tyčový vysavač nebo umístěn na nástěnném držáku, bude stav baterie zobrazen na LED displeji.

2. Stisknutím tlačítek pro uvolnění baterie a současným vytažením bateriové jednotky vyjměte z produktu baterii. Když je baterie vyjmuta z produktu, LED kontrolka na bateriové jednotce při nabíjení bliká bíle a při plném nabití se BÍLE rozsvítí.

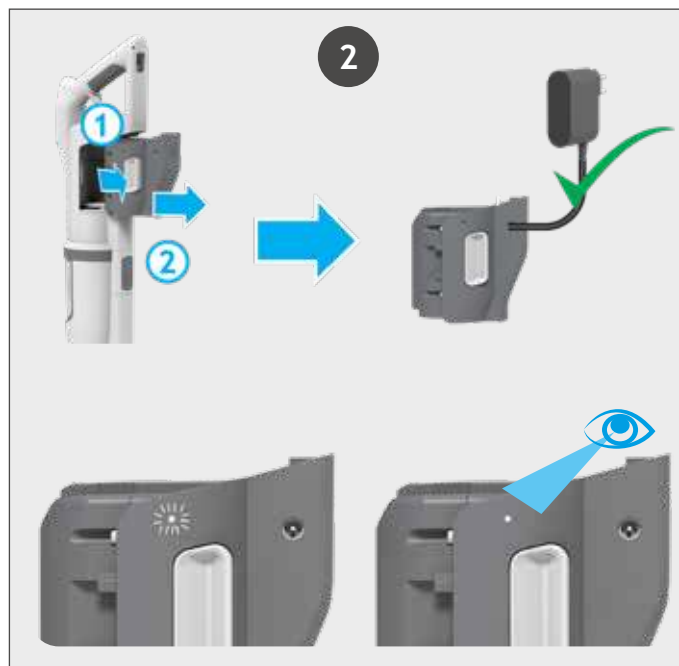
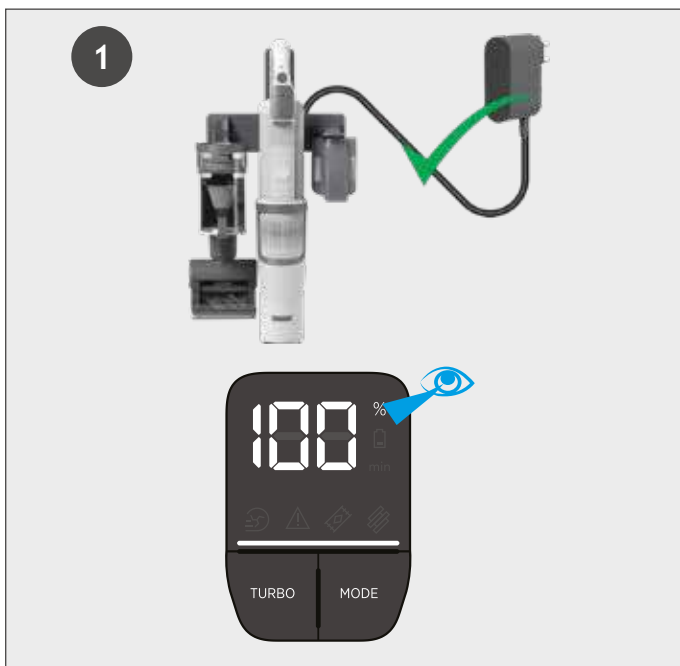

ÚROVEŇ NABÍTÍ BATERIE:

Při používání vašeho produktu je úroveň nabití baterie v reálném čase zobrazena na LED displeji umístěném na ruční jednotce.

Když je zbývající doba provozu 2 minuty, začne blikat ikona baterie na LED displeji.

Doporučujeme výrobek vypnout a dobít baterii.

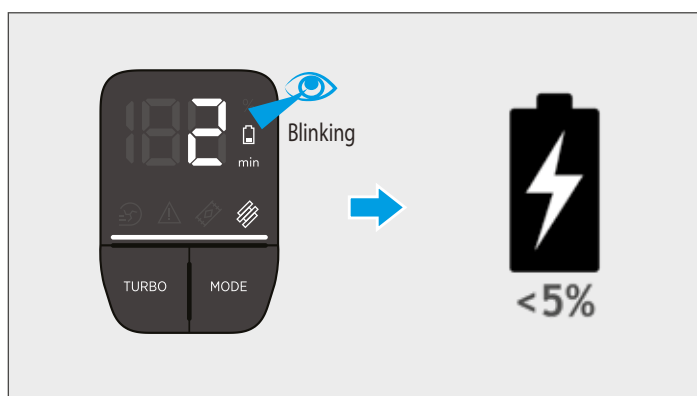

LED DISPLEJ

Tento vysavač je vybaven LED displejem. Když je produkt zapnutý, LED displej zobrazuje informace o pracovním režimu, údržbě, případné chybě a stavu baterie.

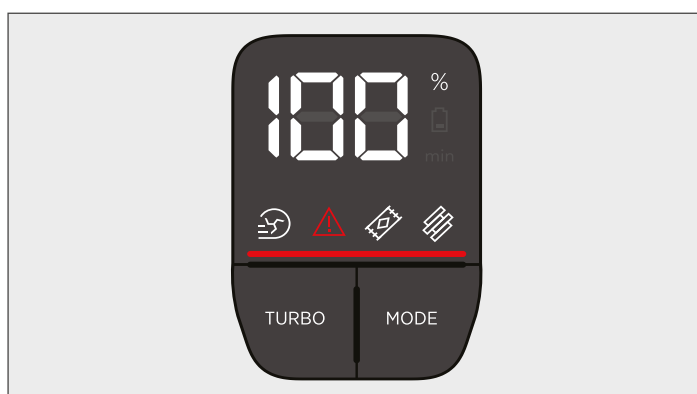

Váš vysavač má 3 různé pracovní režimy.

1. Standardní režim
2. Režim Corner Genie
3. Režim použití nad zemí / Ruční jednotka

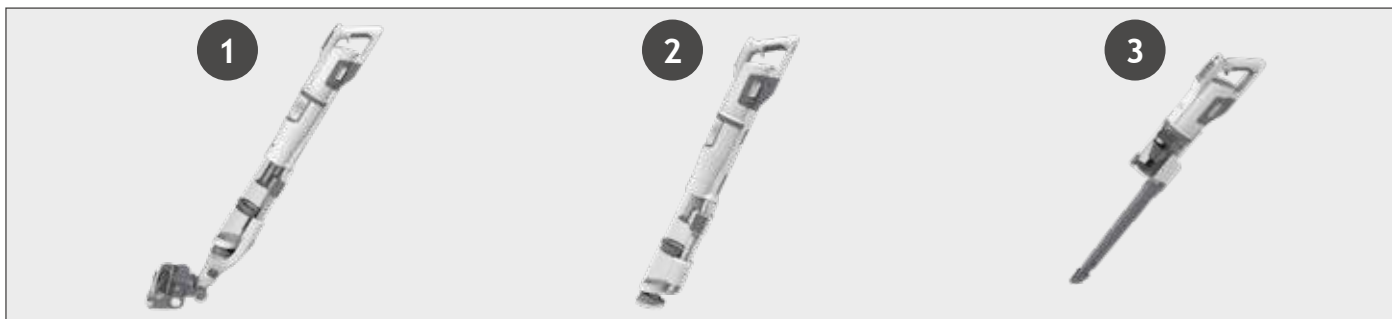

4.1 STANDARDNÍ REŽIM

Použití produktu ve STANDARDNÍM REŽIMU.

1. Položte nohu na hubici a zatažením dozadu sklopte hlavní část.
2. Vysávání zahájíte stisknutím tlačítka Zapnout/Vypnout.

POZNÁMKA: LED osvětlení na hubici se rozsvítí a kartáč se bude stále otáčet.

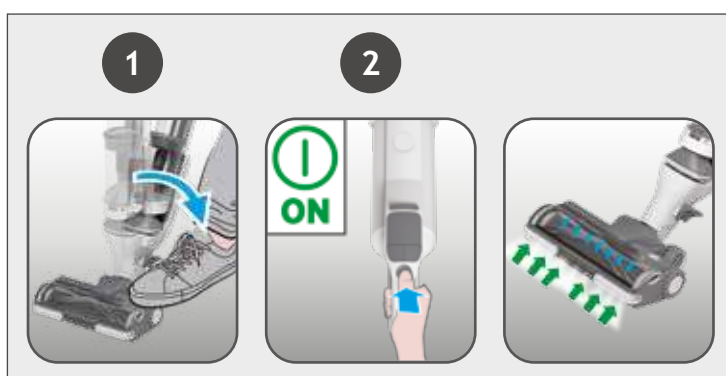

Nastavení ovládání:

Stisknutím tlačítka REŽIM (MODE) vyberte požadovaný povrch podlahy, na displeji se rozsvítí ikona TVRDÁ PODLAHA nebo KOBEREK.



Pokud při používání vysavače ve STANDARDNÍM režimu požadujete důkladnější čištění, zvýšte výkon stisknutím tlačítka Turbo.

Na displeji se rozsvítí ikona Turbo pro potvrzení vašeho výběru.

Vezměte prosím na vědomí, že to zkrátí výdrž baterie.

Pro návrat do standardního režimu stiskněte tlačítko turbo, ikona na displeji zhasne.

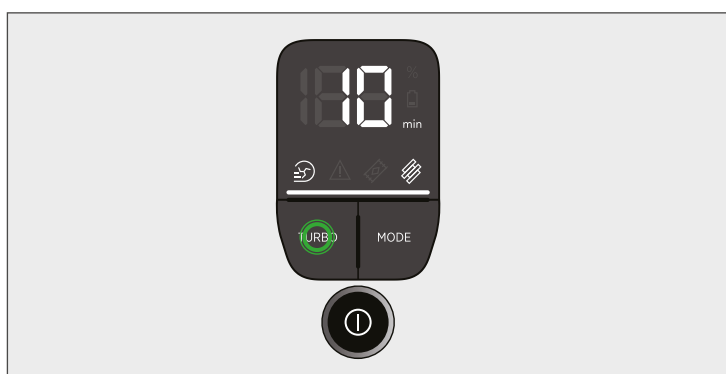

Použití produktu v režimu Corner Genie:

1. Stisknutím pedálu pro uvolnění hubice a jejím odtažením odpojte Corner genie hubici od hlavní hubice.
2. Vysávání zahájíte stisknutím tlačítka Zapnout/Vypnout.

Nastavení ovládání:

Pokud při používání produktu v režimu Corner Genie požadujete důkladnější čištění, zvyšte výkon stisknutím tlačítka Turbo. Na displeji se rozsvítí ikona Turbo pro potvrzení vašeho výběru.

Vezměte prosím na vědomí, že to zkrátí výdrž baterie.

Pro návrat do standardního režimu stiskněte tlačítko turbo, ikona na displeji zhasne.

Vezměte prosím na vědomí, že volbu povrchu (MODE) nelze v režimu Corner Genie použít.



4.3 REŽIM POUŽITÍ NAD ZEMÍ / RUČNÍ JEDNOTKA

Použití produktu v režimu Nad podlahou/Ruční jednotka:

1. Stisknutím uvolňovacího tlačítka vytáhněte ruční jednotku.
2. Nasadte na ruční jednotku mini nádobu na prach tak, že nejprve zasadíte přední, poté zadní část. Na konec mini nádoby na prach nasadte požadované příslušenství. Veškerá dostupná příslušenství lze upevnit na konec jednotky mini nádoby.
3. Vysávání zahájíte stisknutím tlačítka Zapnout/Vypnout.

Nastavení ovládání:

Pokud při používání produktu v režimu nad zemí / ruční jednotka požadujete důkladnější čištění, zvyšte výkon stisknutím tlačítka Turbo. Na displeji se rozsvítí ikona Turbo pro potvrzení vašeho výběru.

Vezměte prosím na vědomí, že to zkrátí výdrž baterie.

Pro návrat do standardního režimu stiskněte tlačítko turbo, ikona na displeji zhasne.

Vezměte prosím na vědomí, že volbu povrchu (MODE) nelze v režimu Nad podlahou/Ruční jednotka použít.

Obsažená příslušenství

Dlouhá ohebná štěrbinová hubice - ideální pro přístup do hlubokých úzkých prostor nad a pod nábytkem.

Štěrbinové hubice - ideální pro vysávání úzkých prostor.

Prachový kartáč 2V1 - ideální pro čištění choulostivých povrchů bez poškození nebo poškrábání.

Mini turbo hubice* - Ideální pro hloubkové čištění textilních povrchů (například pohovky) a k odstranění zvířecích chlupů.

* V závislosti na vašem modelu.

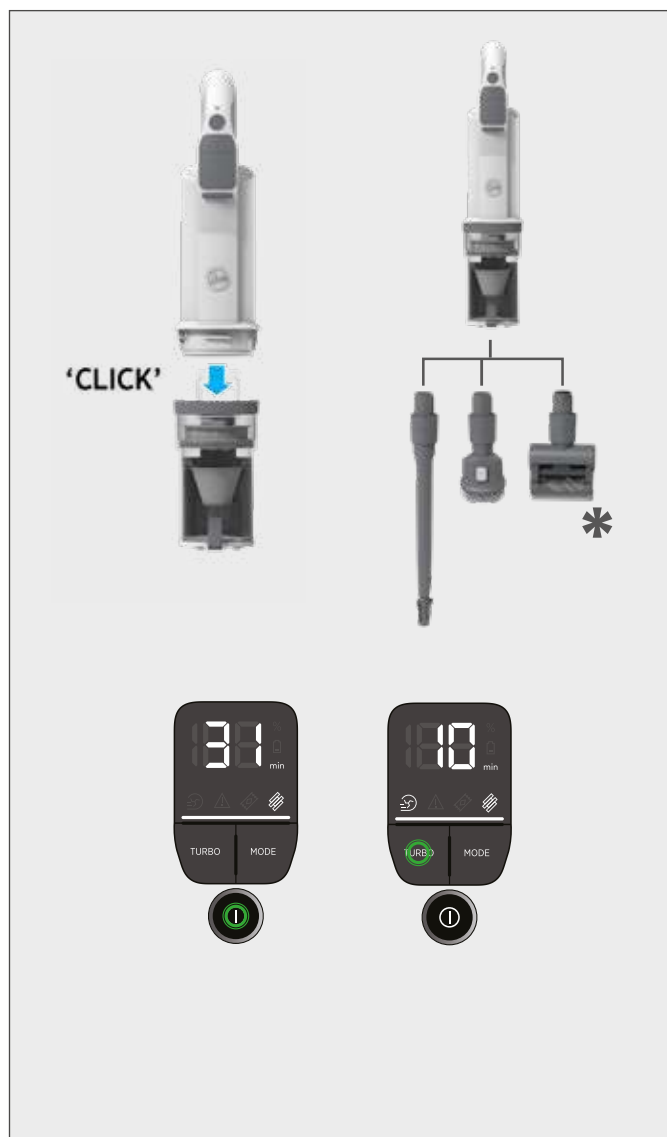

Po použití vysavače využijte jednu ze 2 vhodných metod skladování.

1. PŘIPEVNĚNÍ NA STĚNU

Váš výrobek je dodáván s držákem na stěnu pro pohodlné a snadné uskladnění. Pomocí dodaných šroubů upevněte nástěnný držák ke zdi. Po použití výrobku jednoduše umístěte vysavač na místo.

2. SKLADOVÁNÍ VE SLOŽENÉM STAVU

Po skončení úklidu lze produkt složit pro uložení do malých prostor. Stiskněte tlačítko pro uvolnění hlavní části a ohněte hlavní část, dokud se ruční jednotka nedotkne nádoby na prach. Produkt lze nosit za rukojeť pro přenášení. Chytněte rukojeť a zvedněte produkt.

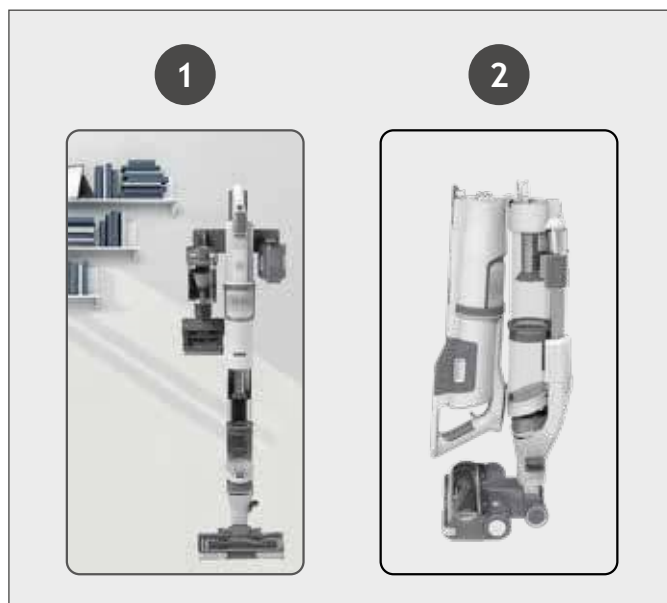

5. ÚDRŽBA VYSAVAČE

Vyprázdnění nádoby na prach

1. Vypněte vysavač a odpojte jej od hlavní hubice.
2. Stisknutím pedálu pro uvolnění hubice a jejím odtažením odpojte Corner genie hubici od hlavní hubice.
3. Přidržte produkt nad odpadkovým košem. Stiskněte posuvná tlačítka nádoby na prach a odsuňte je na doraz. Kryt dna nádoby na prach se automaticky uvolní.
4. Posuňte posuvné tlačítko nádoby na prach zpět do původní polohy.
5. Uzavřete víko nádoby na prach jejím přitisknutím k podlaze, při úplném zajištění uslyšíte cvaknutí.

POZNÁMKA: Doporučujeme vyprazdňovat nádobu na prach po každém použití, nebo při naplnění po maximální úroveň.

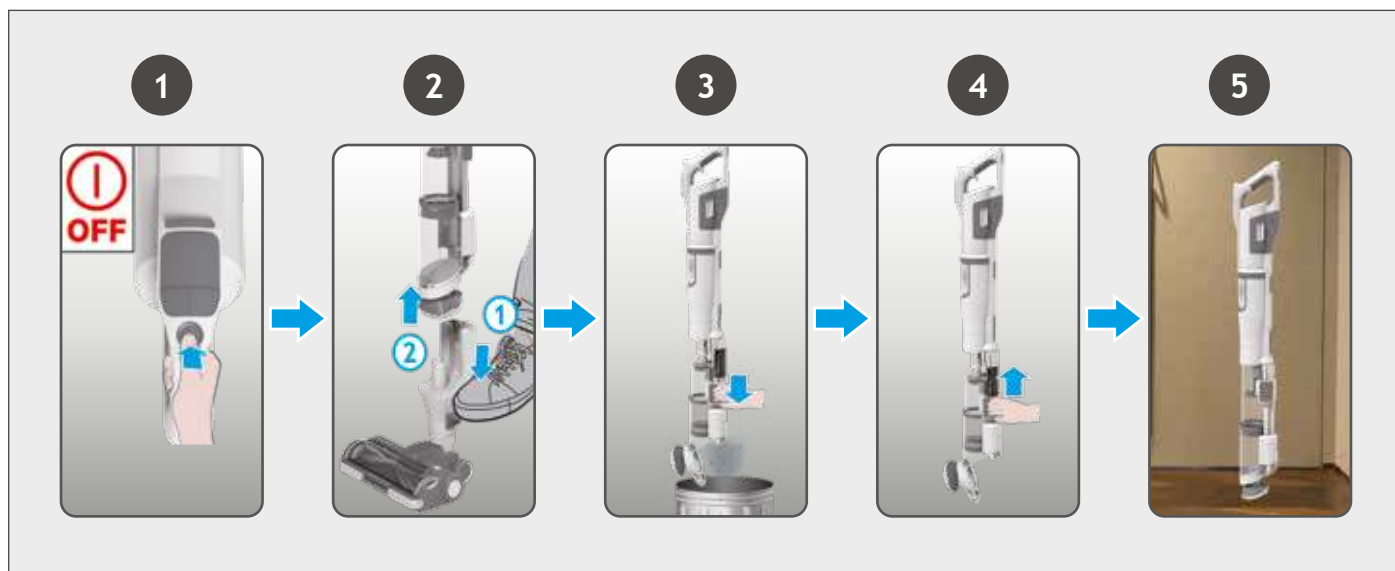

Díky technologii ANTI-TWIST proti namotávání nečistot na kartáč, má váš vysavač integrovaný kartáč, který radikálně omezuje namotávání vlasů a nečistot na kartáč. Pokud však váš vysavač nevysává efektivně, je možné, že je třeba údržba kartáče.

DŮLEŽITÉ: Před výměnou či čištěním rotačního kartáče vysavač vždy vypněte.

1. Odjistěte kryt hubice posunutím uvolňovací západky krytu hubice a vyjměte jej.
2. Pomocí uvolňovací západky kartáčové lišty vyjměte kartáč z hubice.
3. Odstraňte veškeré přebytečné nečistoty z kartáčové lišty. Zkontrolujte a odstraňte velké nečistoty z vnitřku hubice. Pečlivě zkontrolujte a odstraňte případné zamotané nečistoty z kartáče.
4. Nasadte kartáč zpět na hubici a ujistěte se, že je západka zcela na svém místě. Kartáčový nástavec může být nasazen pouze v jednom směru. Jemně přitlačte konec, abyste se ujistili, že je kartáčová lišta na svém místě.
5. Zavřete kryt stisknutím střední části dokud neuslyšíte „zacvaknutí“ na své místo. Zkontrolujte, zda je kryt zcela zajištěný stisknutím na obou stranách.

DŮLEŽITÉ: Ujistěte se, že je kryt zcela zavřený. Pokud není kryt hubice správně nasazen, LED světla na hubici budou blikat a kontrolka stavu kartáče se rozsvítí červeně.

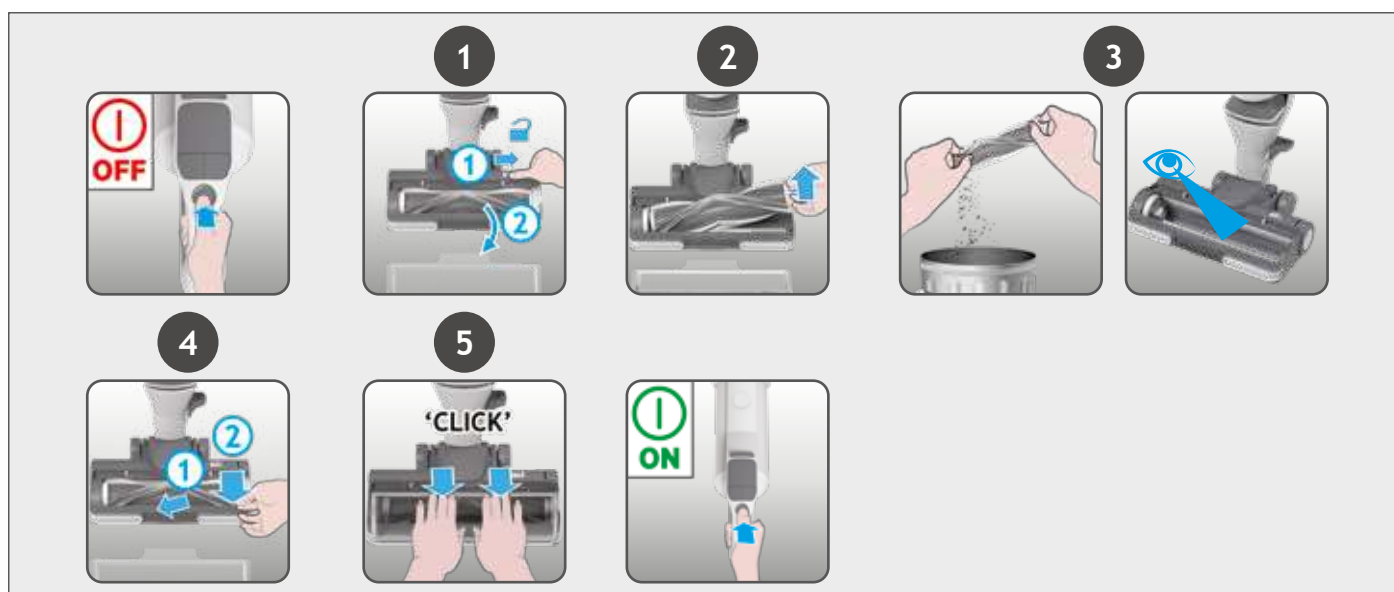

5.2 ČIŠTĚNÍ FILTRU 2v1

Doporučujeme umýt filtry po každých 5 vyprázdnění nádoby na prach.

1. Ujistěte se, že je vysavač vypnutý. Stiskněte tlačítko pro uvolnění ruční jednotky a vyjměte ruční jednotku z hlavní části.
2. Vytáhněte sestavu filtru 2v1 z hlavní části.
3. Vyjměte externí houbu a obě části omyjte zvlášť ve vlažné vodě a nechte 24 hodin oschnout.
4. Po úplném vyschnutí komponenty sestavte a namontujte zpět do výrobku.
5. Vraťte ruční jednotku do hlavní části tak, že nejprve vložíte přední, pak zadní část.

POZNÁMKA: Na čištění filtrů nepoužívejte horkou vodu ani čisticí prostředky. V případě, že dojde k tak nepravděpodobné události jako je poškození filtru, použijte originální náhradní filtr Hoover.

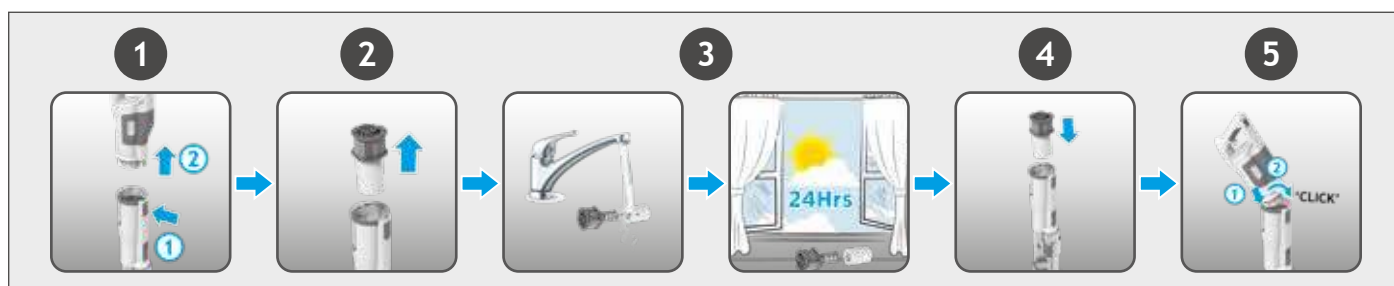

1. Stisknutím tlačítka pro uvolnění víka mini nádoby vyprázdněte nádobu na prach nad odpadkovým košem.
2. Stiskněte tlačítko pro uvolnění mini nádoby a vyjměte ruční jednotku z mini nádoby.
3. Vytáhněte sestavu filtru z mini nádoby.
4. Omyjte filtr vlažnou vodou a nechte jej 24 hodin schnout.
5. Po úplném vyschnutí komponenty sestavte a namontujte zpět do výrobku.

POZNÁMKA: Na čištění filtrů nepoužívejte horkou vodu ani čisticí prostředky. V případě, že dojde k tak nepravděpodobné události jako je poškození filtru, použijte originální náhradní filtr Hoover.

DŮLEŽITÉ: Pro optimální výkon filtry udržujte vždy v čistotě. Doporučujeme, abyste filtr umývali alespoň jednou za měsíc.



5.4 MINI TURBO HUBICE*

1. Vypněte vysavač a odpojte jej od hlavní hubice.
2. Vyjměte mini hubici z produktu a otočte ji.
3. Pomocí mince otevřete uvolňovací zámek kartáčové lišty a vyjměte ji.
4. Pomocí nůžek odstraňte z kartáčové lišty všechna zamotaná vlákna nebo nečistoty.
5. Podívejte se dovnitř hubice a odstraňte veškeré nečistoty.
6. Nasadte kartáčovou lištu zpět do hubice a pomocí mince ji zajistěte.

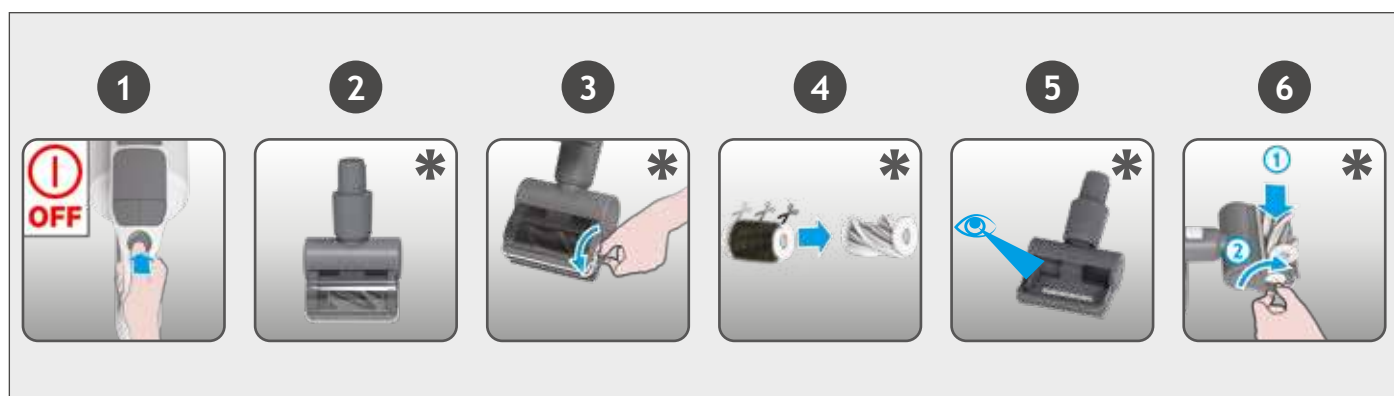

Pokud je váš produkt stále v provozu, ale nevysává nebo pouze málo, může být ucpaný. Provedte všechny pokyny pro údržbu uvedené v částech 7.1, 7.2 a 7.3.

Následující další části vašeho produktu by měly být také zkontrolovány, zda neobsahují nečistoty nebo nejsou ucpané:

1. Vypněte vysavač a odpojte jej od hlavní hubice.
2. Oddělte podlahovou hubici, hlavní část a ruční jednotku podle předchozích pokynů.
3. Odstraňte kryt hubice a kartáčovou lištu z hubice podle předchozích pokynů.
4. Umístěte hrdlo hubice svisle a vizuálně zkontrolujte, zda v něm nejsou nějaké nečistoty nebo překážky a odstraňte je.
5. Vizuálně zkontrolujte, zda v oblasti připojení ruční jednotky nejsou nějaké nečistoty nebo překážky a odstraňte je.
6. Vizuálně zkontrolujte oba konce hlavní části, kovovou mřížku a vstup vzduchu a odstraňte veškeré nečistoty nebo ucpání.

Znovu sestavte svůj vysavač.

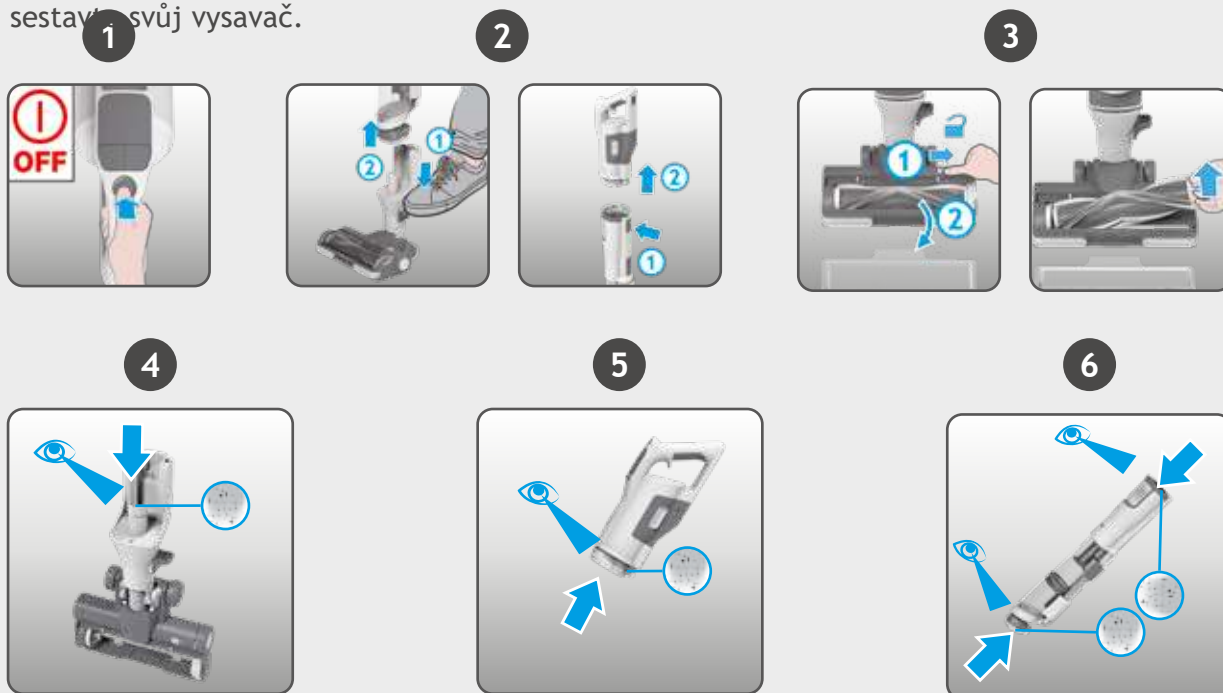

6. DŮLEŽITÉ INFORMACE

Náhradní díly a spotřební materiály Hoover

Vždy používejte originální náhradní díly společnosti Hoover. Získáte je u místního prodejce výrobků Hoover nebo u servisních partnerů. Při objednávce dílů laskavě vždy uvádějte číslo modelu.

Kvalita

Kvalita výroby ve výrobních továrnách společnosti Hoover byla posouzena nezávislou organizací. Naše výrobky jsou vyráběny podle systému jakosti, který splňuje požadavky ISO 9001.











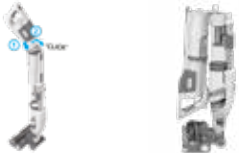





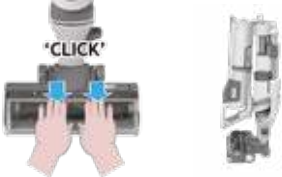

Vaše záruka

Záruční podmínky pro tento vysavač stanovuje náš zástupce v zemi, v níž je prodáván. Přesné znění podmínek vám poskytne prodejce, u něhož jste si zařízení zakoupili. Při reklamaci podle těchto záručních podmínek je nutno předložit doklad o koupi nebo účtenku.

DVOULETÁ ZÁRUKA NA BATERII

DŮLEŽITÉ: Záruka na baterii v tomto produktu je 2 roky od zakoupení. Po 2 letech zákazník hradí náklady na novou baterii.

Níže je uveden seznam chybových kódů a řešení, které váš produkt identifikuje a zobrazí na LED displeji, pokud se setkáte s problémy:

CHYBOVÝ KÓD	CHYBY A ŘEŠENÍ	
	E0 signalizuje, že ruční jednotka nebo hlavní část nejsou ve správné poloze. Zkontrolujte, zda jsou ruční jednotka a hlavní část správně smontovány.	
	Zkontrolujte, zda se v hubici nenacházejí překážky. Přejděte do části 7.1 a proveďte VŠECHNY požadavky na údržbu. Vypněte produkt a 20 minut počkejte, poté jej znovu spusťte. Pokud problém přetrvává, je zde technická závada na motoru, kontaktujte prosím místní servisní středisko Hoover.	
	Technický problém s baterií. Vyměňte baterii z produktu a kontaktujte místní servisní středisko Hoover.	
	Zkontrolujte, zda je správně nasazený kryt hubice, nebo zda je ve správné poloze hlavní tělo vysavače. Ujistěte se, že kryt hubice správně umístěn. Kryt jemně zatlačte dolů, abyste jej pevně zacvakli. Vypněte produkt a 20 minut počkejte, poté jej znovu spusťte. Zkontrolujte, zda je hlavní část správně smontována.	
	Technický problém s hlavní hubicí. Vypněte produkt a počkejte 20 minut. Pokud produkt stále nefunguje, kontaktujte místní servisní středisko Hoover.	
	E5 znamená, že je váš produkt zablokován. Přejděte do části 7 a proveďte VŠECHNY požadavky na údržbu. Vyprázdněte nádobu na prach, vyčistěte filtry, vyčistěte hubici a kartáčovou lištu a zkontrolujte, zda nedochází k ucpání.	
	Technický problém s hlavní jednotkou vysavače. Přestaňte produkt používat a kontaktujte místní servisní středisko Hoover.	
	Technický problém s nabíječkou. Ujistěte se, že používáte originální nabíječku HOOVER. Pokud problém přetrvává, přestaňte produkt používat a kontaktujte místní servisní středisko Hoover.	
	Technický problém s hlavní jednotkou vysavače. Vypněte produkt a počkejte 20 minut. Pokud problém přetrvává, přestaňte produkt používat a kontaktujte místní servisní středisko Hoover.	
	E9 znamená, že je mini turbo hubice zablokovaná. Přejděte do části 7.4 a proveďte uvedené požadavky na údržbu.	

GLAVNI SESTAVNI DELI:

- A. Gumb za način
- B. Ročna enota
- C. Gumb za vklop/izklop
- D. Turbo Gumb
- E. LED indikator
- F. Vtičnica za namestitev na steno
- G. Vhod za polnilnik baterije
- H. LED indikator baterije
- I. Gumb za sprostitvev baterije
- J. Baterija
- K. Gumb za sprostitvev ročne enote
- L. Osnovni del
- M. Gumb za zlaganje
- N. Levi drsni gumb posode za prah
- O. Desni drsni gumb posode za prah
- P. Zgornja posoda za prah
- Q. Spodnja posoda za prah
- R. Pokrov dna posode za prah
- S. Corner Genie™
- T. Ročaj za zlaganje izdelka
- U. Držalo za krtačo
- V. Okno nastavka
- W. Nastavek
- X. LED OSVETLITEV NA KRTAČI
- Y. Pedal za sprostitvev nastavka
- Z. Okno gumba za sprostitvev nastavka
- AA. Lučka indikatorja stanja šobe
- AB. Zaklep za sprostitvev držala krtače

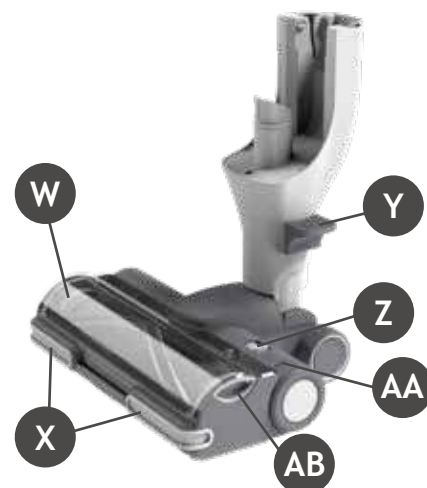
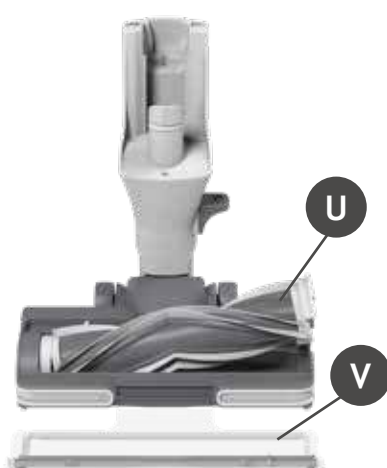
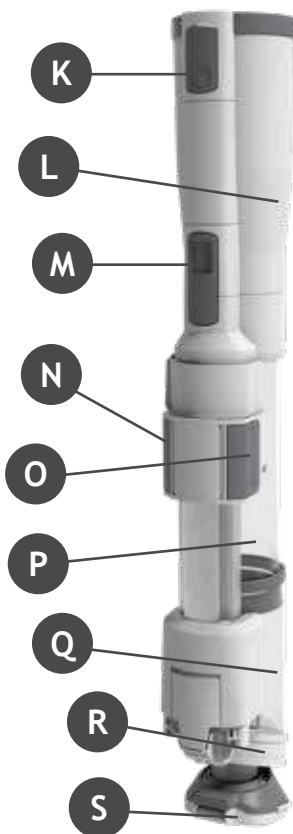
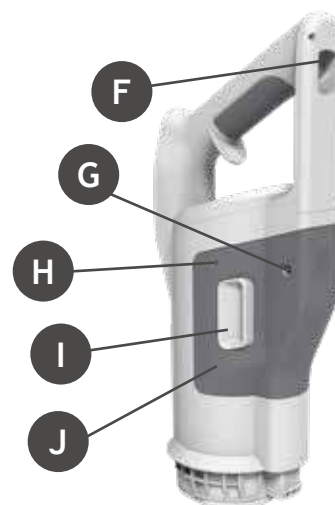
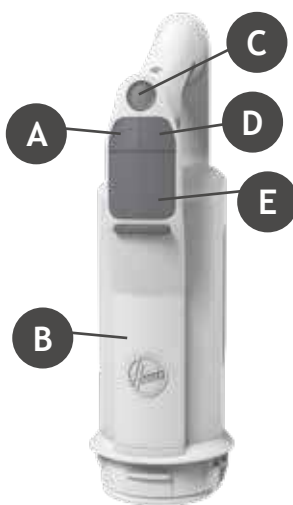

1. SPOZNAJTE SVOJ SESALNIK

SI

AC. Gumb za sprostitvev mini posode

AD. Mini posoda

AE. Gumb za sprostitvev lopute mini posode

AF. Filter 2v1

AG. Polnilnik

AH. Vijaki in pritrdilni elementi za pritrditev na steno

AI. Mini sesalni nastavek

AJ. DOLG IN OZEK NASTAVEK ZA REŽE

AK. 2v1 Krtača za prah/Nastavek za pohišstvo

AL. Stenski nosilec

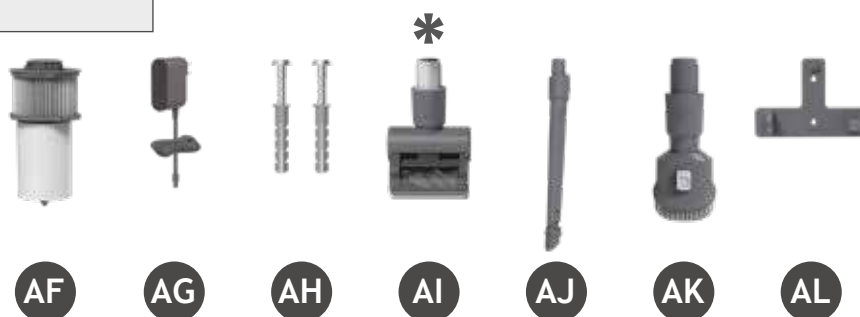
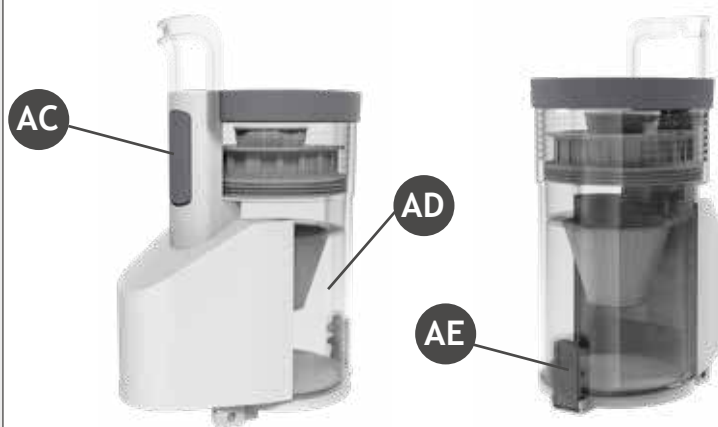

2. PRIPRAVA VAŠEGA SESALNIKA

PRIPRAVA VAŠEGA SESALNIKA

Odstranite vse dele izdelka iz embalaže in sestavite svoj sesalnik.

1. Odpirajte glavno ohišje, dokler ne zaslišite »klik« gumba za sprostitvev osrednjega ohišja, kar pomeni, da je ohišje na pravem mestu.
2. Dvignite izdelek in ga vstavljajte v nastavek, dokler ne zaslišite "klik".
3. Priložili smo stenski nosilec za dodatno shranjevanje. Pritrdite stenski nosilec na steno s priloženimi vijaki in pritrdilnimi elementi. Nato izdelek obesite na stenski nosilec.



* Odvisno od vašega modela.

Baterija vašega izdelka ni popolnoma napolnjena.

Pred prvo uporabo jo, prosimo, napolnite do konca: to bi moralo trajati okoli 3,5 ure.

OPOMBA: Pri ponovnem polnjenju uporabite samo polnilnik, ki je dobavljen z vašim sesalnikom.

Normalno je, da se polnilnik med polnjenjem segreva.

Za vaše udobje je baterijo mogoče polniti v 2 različnih načinih.

1. Ko je izdelek v celoti sestavljen v standardnem načinu ali se nahaja na stenskem nosilcu, bo stanje baterije prikazano na LED zaslonu.

2. Odstranite baterijo iz izdelka tako, da pritisnete gumba za sprostitev baterije in vzporedno odstranite enoto baterije. Ko je baterija odstranjena iz izdelka, LED-lučka enote baterij med polnjenjem utripa belo in sveti BELO, ko je popolnoma napolnjena.

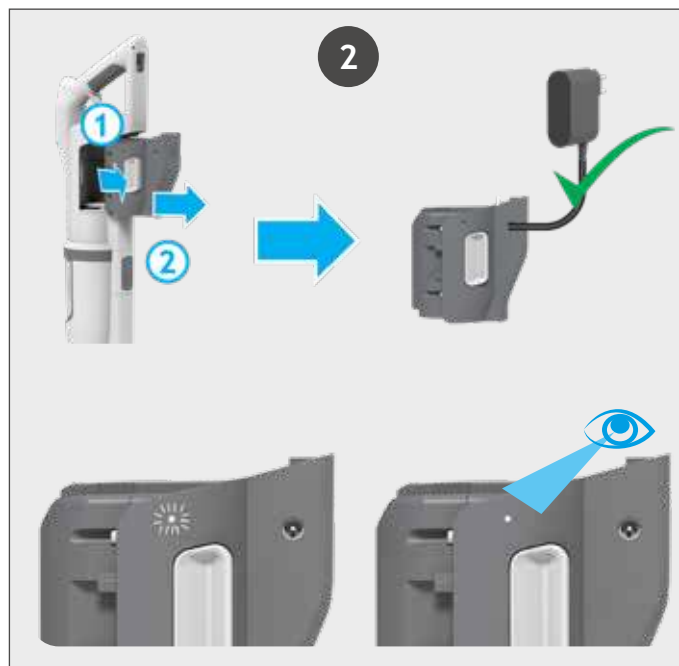
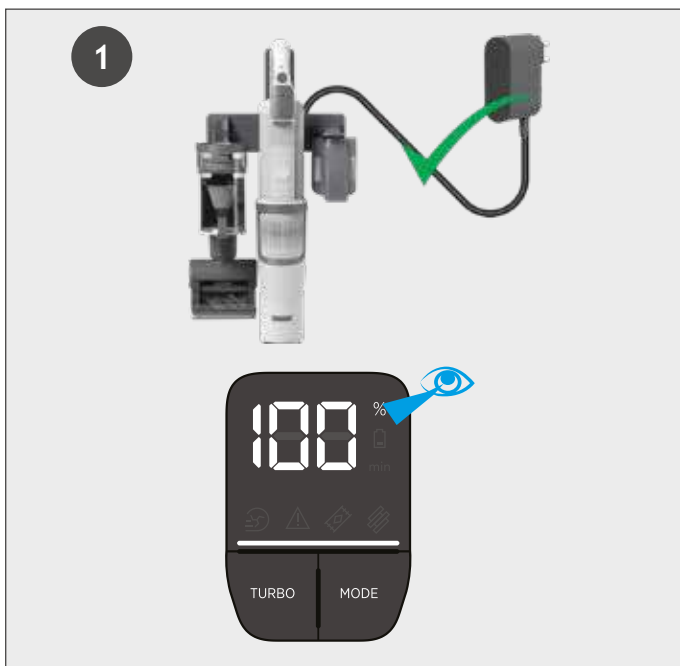

NIVO BATERIJE

Ko uporabljate svoj izdelek, je raven napolnjenosti vaše baterije v realnem času prikazana na LED zaslonu na ročaju.

Ko se preostali čas delovanja skrajša na 2 minuti, začne ikona baterije na LED zaslonu utripati.

Priporočamo, da izklopite izdelek in ponovno napolnite baterijo.

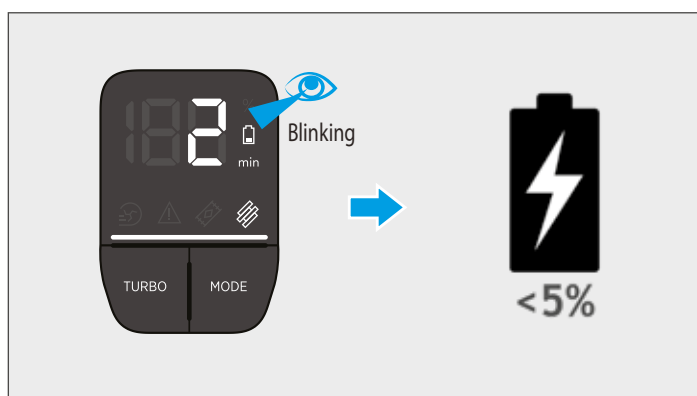

LED ZASLON

Ta sesalnik je opremljen z LED zaslonom. Ko je izdelek VKLOPLJEN, LED zaslon prikazuje podatke o načinu delovanja, vzdrževanju, napaki in stanju baterije.

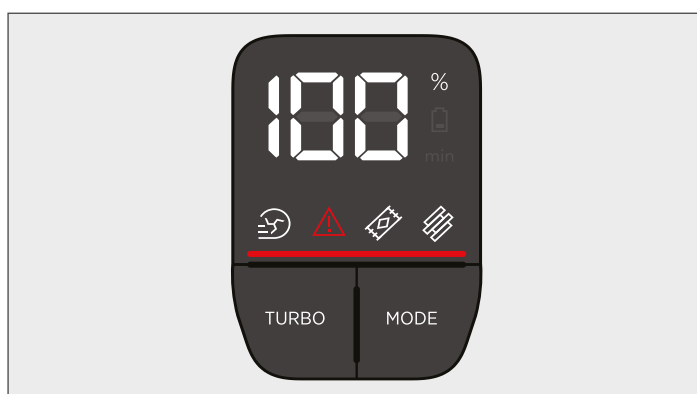

4. UPORABA SESALNIKA

SI

Za vaš sesalnik so na voljo 3 različni načini delovanja.

1. Standardni način (Stick Mode)
2. Način za kote Genie
3. Način nad tlemi / Ročni način



4.1 STANDARDNI NAČIN (STICK MODE)

Za uporabo izdelka v standardnem načinu:

1. Postavite nogo na šobo in potegnite izdelek nazaj, da nagnete glavni del.
2. Za pričetek čiščenja pritisnite na gumb On/Off (vklop/izklop).

OPOMBA: LED luči nastavka so vedno prižgane in krtača se vedno vrti.

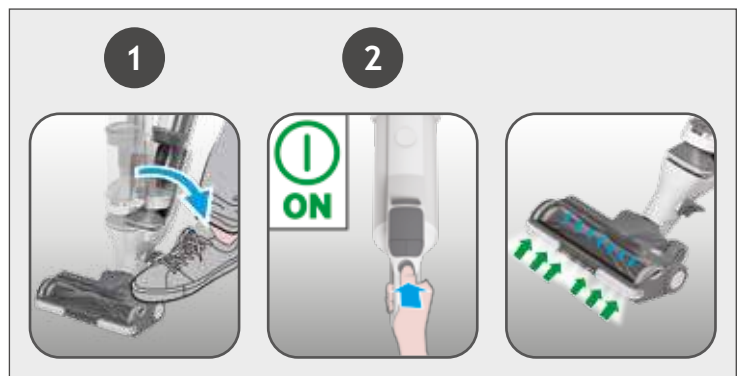

Nastavitve ukazov:

Pritisnite gumb MODE (NAČIN), da izberete zeleno talno površino. Ikona LED zaslona TRDA TLA ali PREPROGA se bo osvetlila in tako potrdila vašo nastavitvev.



Če potrebujete globlje čiščenje, ko izdelek uporabljate v standardnem načinu, pritisnite gumb turbo, da povečate moč.

Na LED zaslonu bo zasvetila ikona turbo, ki bo potrdila vašo izbiro.

Upoštevajte, da bo to skrajšalo čas delovanja baterije.

Za vrnitev v standardni način pritisnite gumb turbo, ikona na zaslonu se bo ugasnila.

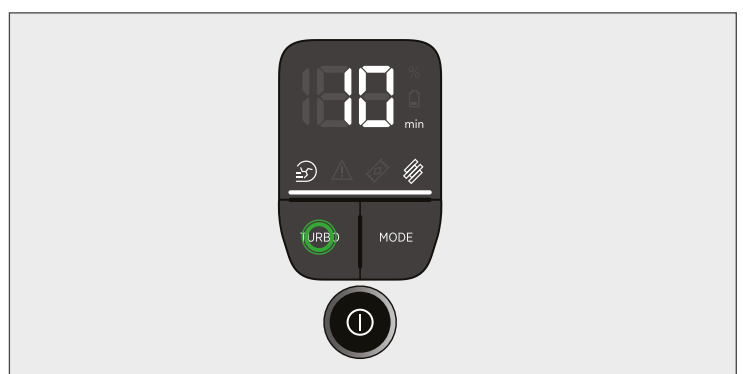

4.2 NAČIN ZA KOTE GENIE

SI

Za uporabo izdelka v načinu za kote Genie:

1. Odstranite šobo iz glavnega ohišja tako, da pritisnete stopalko za sprostitvev šobe in jo povlečete stran.
2. Za pričetek čiščenja pritisnite na gumb On/Off (vklop/izklop).

Nastavitve ukazov:

Če potrebujete globlje čiščenje, ko izdelek uporabljate v načinu za kote Genie, pritisnite gumb turbo, da povečate moč. Na LED zaslonu bo zasvetila ikona turbo, ki bo potrdila vašo izbiro.

Upoštevajte, da bo to skrajšalo čas delovanja baterije.

Za vrnitev v standardni način pritisnite gumb turbo, ikona na zaslonu se bo ugasnila.

Upoštevajte, da gumb za Način v načinu za kote Genie ni na voljo za vaš izbor.



4.3 NAČIN NAD TLEMI / ROČNI NAČIN

Za uporabo izdelka v načinu Nad tlemi/Ročni način:

1. Pritisnite gumb za sprostitvev ročne enote, da izvlečete ročno enoto.
2. Nastavite mini posodo na ročno enoto tako, da najprej vstavite sprednjo in nato zadnjo stran. Namestite zeleni pripomoček na konec mini posode. Vsi razpoložljivi pripomočki se prilegajo na konec enote mini posode.
3. Za pričetek čiščenja pritisnite na gumb On/Off (vklop/izklop).

Nastavitve ukazov:

Če potrebujete globlje čiščenje, ko izdelek uporabljate v načinu nad tlemi ali ročnem načinu, pritisnite gumb turbo, da povečate moč. Na LED zaslonu bo zasvetila ikona turbo, ki bo potrdila vašo izbiro.

Upoštevajte, da bo to skrajšalo čas delovanja baterije.

Za vrnitev v standardni način pritisnite gumb turbo, ikona na zaslonu se bo ugasnila.

Upoštevajte, da gumb za Način ni na voljo za vašo izbiro v načinu Nad tlemi/Ročni način.

Priloženi pripomočki

Dolg upogljiv pripomoček za reže - idealen za dostop do globokih tesnih prostorov nad in pod pohištvo.

Pripomočki za reže - idealni za doseganje ozkih prostorov.

Krtača za prah 2v1 - idealna za čiščenje površin brez poškodb in prask.

Mini sesalni nastavek* - Idealen za globinsko čiščenje tekstilnih površin (na primer naslanjačev) in za odstranjevanje živalskih dlak.

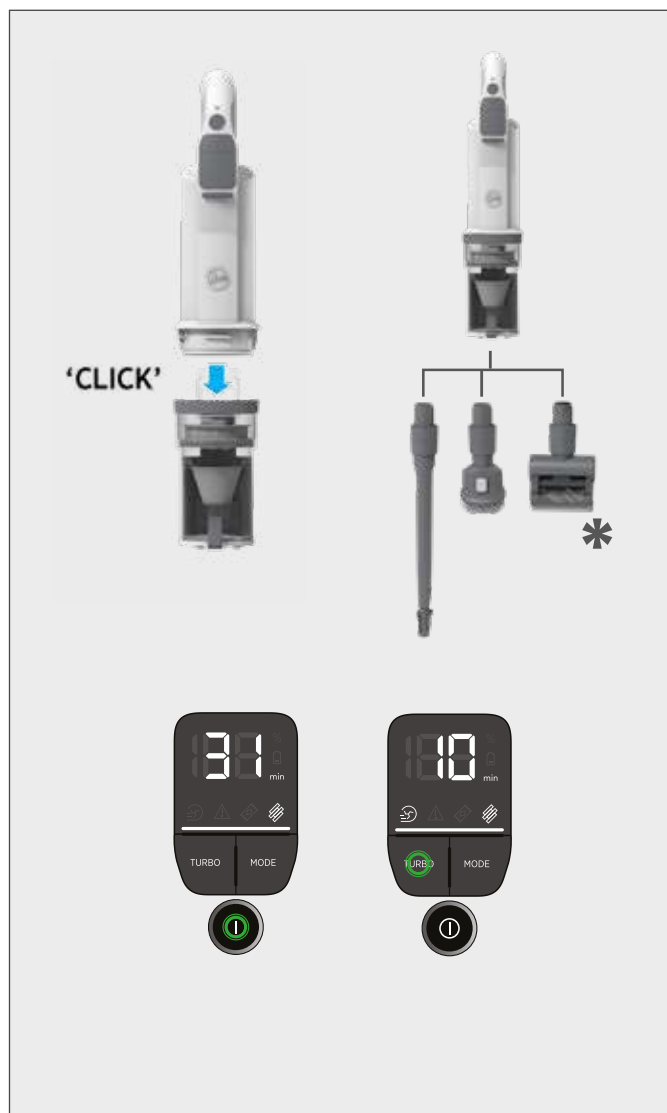

* Odvisno od vašega modela.

Vaš sesalnik ima 2 priročna načina za shranjevanje po uporabi.

1. SHRANJEVANJE Z MONTAŽO NA STENO

Vašemu proizvodu je dodano ogrodje za montažo na steno za priročno in enostavno shranjevanje. S pomočjo dodanih vijakov pritrдите ogrodje za shranjevanje na steni na steno. Po uporabi enostavno namestite svoj proizvod na temu namenjeni prostor.

2. SHRANJEVANJE ZLOŽENEGA IZDELKA

Svoje izdelke lahko po končanem čiščenju zložite in jih shranite v majhne prostore. Pritisnite gumb za sprostitvev ohišja in vrtite ohišje, dokler se držalo za roke ne dotakne posode za prah. Svoj izdelek lahko prenašate z ročajem za zlaganje. Primite za ročaj za zlaganje in dvignite izdelek.

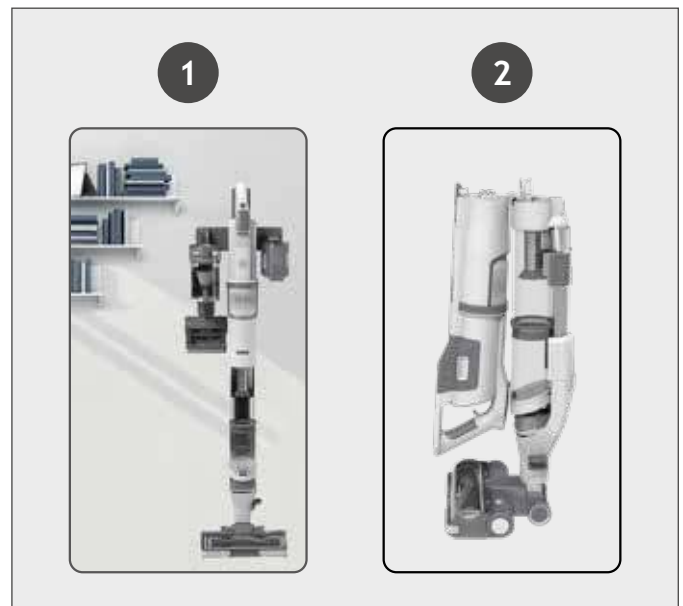

5. VZDRŽEVANJE SESALNIKA

Praznjenje posode za prah

1. Izklopite svoj izdelek.
2. Odstranite šobo iz glavnega ohišja tako, da pritisnete stopalko za sprostitvev šobe in jo povlečete stran.
3. Izdelek držite nad smetnjakom. Pritisnite na drsne gumbе posode za prah in jih potisnite do konca. Spodnji pokrov posode za prah se samodejno sprostí.
4. Potisnite drsni gumb posode za prah nazaj v prvotni položaj.
5. Zaprite loputo posode za prah tako, da jo pritisnete ob tla; ko bo popolnoma zaklenjena, boste zaslišali klik.

OPOMBA: Posodo za prah izpraznite po vsaki uporabi sesalnika ali ko prah doseže zgornjo oznako največje dovoljene količine prahu.

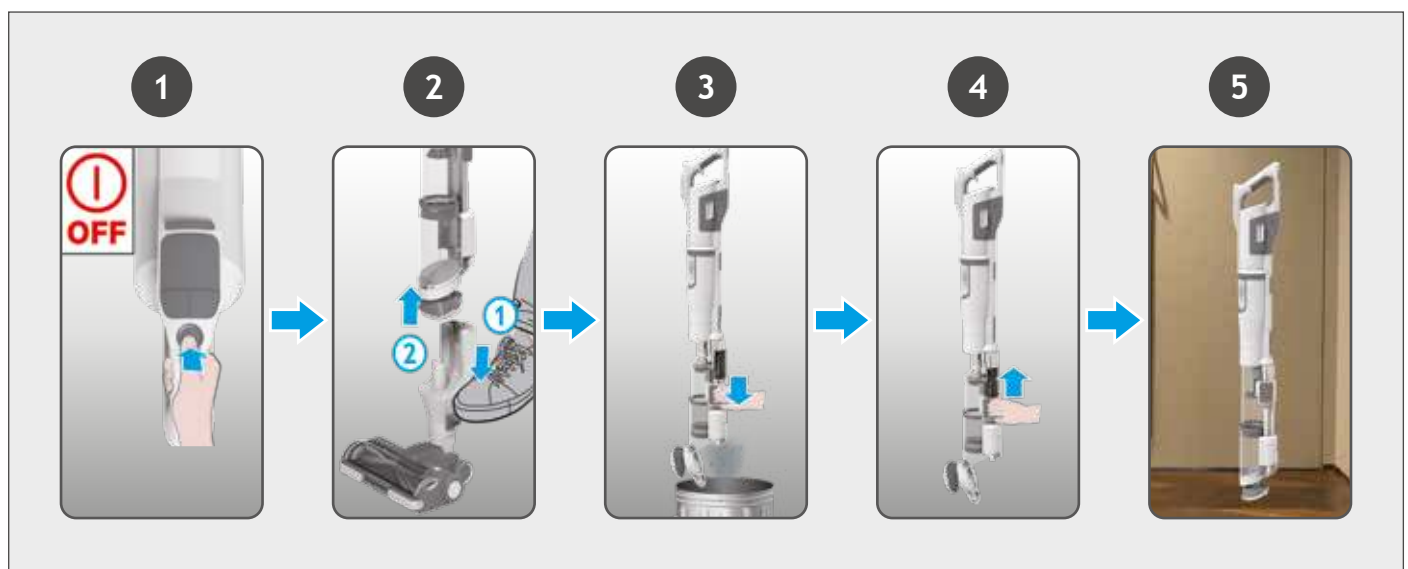

5.1 ČIŠČENJE NASTAVKA ZA TLA

SI

Zahvaljujoč ANTI-TWIST sistemu (sistem za preprečevanje ovijanja) ima vaš sesalnik Hoover vgrajen glavnik, ki radikalno zmanjša ovijanje las okoli krtače. Če pa sesalnik ne pobira umazanije učinkovito, je morda treba očistiti krtačo.

POMEMBNO: Pred zamenjavo in čiščenjem vrtljive krtače vedno ugasnite sesalnik.

1. Sprostite okence nastavka tako, da potisnete loputo za sprostitvev nastavka in odstranite nastavek.
2. S pomočjo lopute za sprostitvev krtače odstranite krtačo z nastavka.
3. Z nastavka s krtačo odstranite kakršnokoli umazanijo. Preglejte in odstranite morebitne večje ostanke umazanije iz notranjosti nastavka. Previdno preglejte in odstranite morebitne ovite delce umazanije z glavnika.
4. Ponovno namestite krtačo na nastavek in se prepričajte, da je zapah popolnoma na mestu. Krtača se prilega samo v eno smer. Rahlo pritisnite na njegov konec, da se prepričate, da je držalo za krtačo na mestu.
5. Zaprite okno s pritiskanjem na srednji del okna, dokler ne zaslišite "klika" na pravem mestu. Prepričajte se, da je okno popolnoma zaprto tako, da pritisnete na obe strani.

POMEMBNO: Prepričajte se, da je okno popolnoma zaprto. Če okence nastavka ni pravilno ponovno nastavljeno, LED lučke šob utripajo in lučka stanja držala za krtačo sveti rdeče.

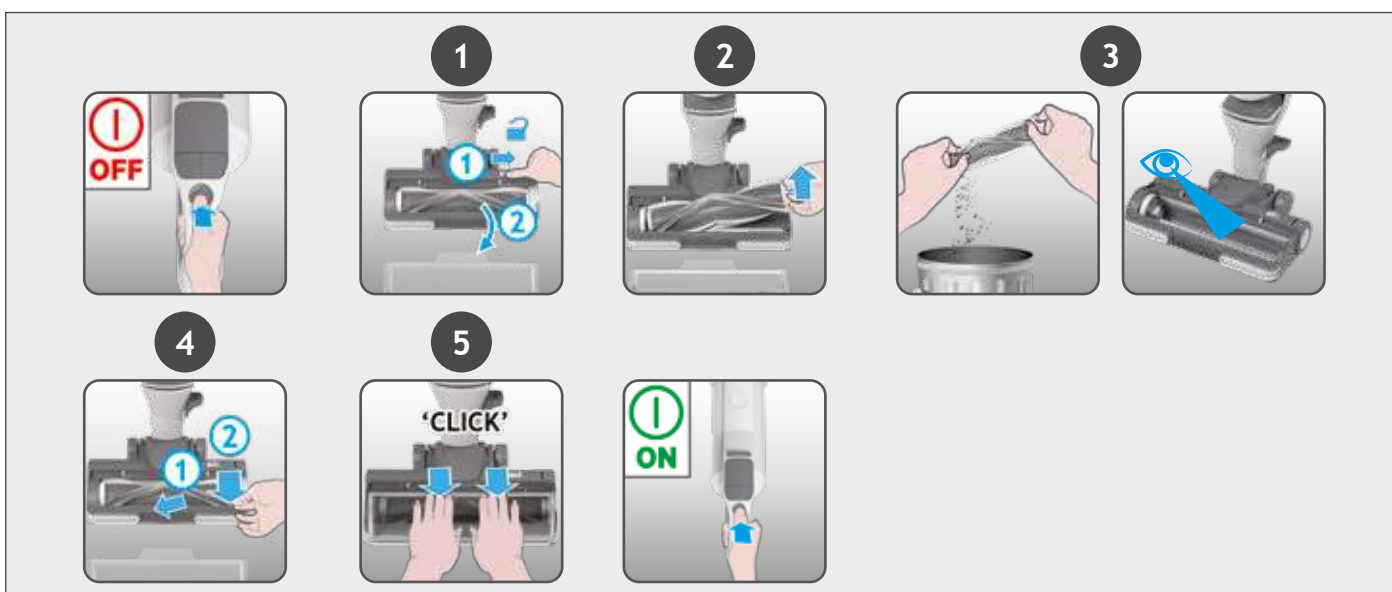

5.2 ČIŠČENJE FILTRA 2v1

Priporočamo, da svoje filtre operete po vsakem petem praznjenju posode.

1. Prepričajte se, da je naprava izklopljena. Pritisnite gumb za sprostitvev ročne enote in odstranite ročno enoto z glavnega ohišja.
2. Izvlecite enoto filtra 2v1 iz glavnega ohišja.
3. Odstranite zunanjo gobo in oba dela ločeno operite v mlačni vodi ter pustite, da se 24 ur sušita.
4. Ko je filter povsem suh, ga spet sestavite in vnovič namestite na sesalnik.
5. Ponovno namestite ročno enoto na glavno ohišje, tako da najprej vstavite sprednjo in nato zadnjo stran.

OPOMBA: Pri čiščenju filtra ne uporabljajte vroče vode ali detergentov. V malo verjetnem primeru poškodbe filtra namestite originalni nadomestni filter Hoover.

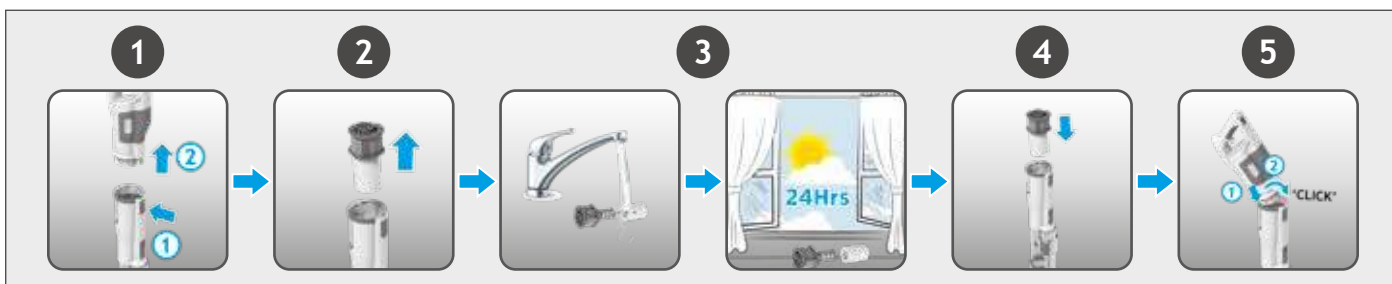

1. Posodo za prah izpraznite nad košem za smeti, tako da pritisnete gumb za sprostitvev lopute mini posode.
2. Pritisnite gumb za sprostitvev mini posode in odstranite ročno enoto iz mini posode.
3. Izvlecite enoto filtra iz mini posode.
4. Filter operite v mlačni vodi in počakajte 24 ur, da se posuši.
5. Ko je filter povsem suh, ga spet sestavite in vnovič namestite na sesalnik.

OPOMBA: Pri čiščenju filtra ne uporabljajte vroče vode ali detergentov. V malo verjetnem primeru poškodbe filtra namestite originalni nadomestni filter Hoover.

POMEMBNO: Za najboljše delovanje naj bodo filtri vedno čisti. Priporočamo, da filtre operete vsaj enkrat mesečno.

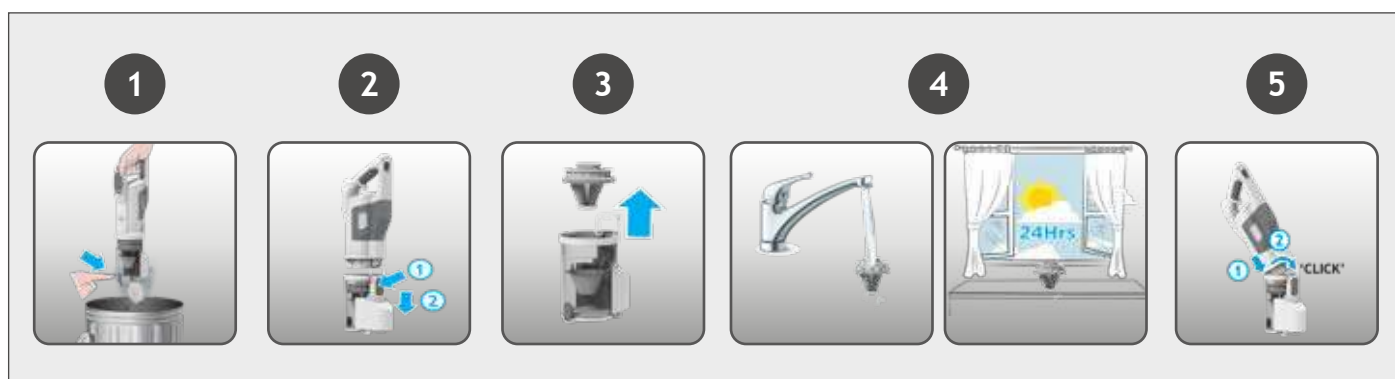

5.4 MINI SESALNI NASTAVEK*

1. Izklopite svoj izdelek.
2. Odstranite mini nastavek z izdelka in ga obrnite.
3. S pomočjo kovanca odprite zaklep za odstranjevanje krtače in odstranite krtačo.
4. Z uporabo škarij odstranite morebitna ovita vlakna ali delce umazanije s krtače.
5. Poglejte v nastavek in odstranite morebitne delce umazanije.
6. Ponovno namestite krtačo na nastavek in jo z uporabo kovanca ponovno zaklenite v pravilni položaj.



Če vaš izdelek še vedno deluje, vendar ima šibko sesanje ali sploh ne sesa, ima mogoče blokado. Izvedite vsa navodila za vzdrževanje iz poglavij 7.1, 7.2 in 7.3.

Na naslednjih dodatnih mestih na vašem izdelku morate prav tako preveriti morebitne delce umazanije ali blokade:

1. Izklopite svoj izdelek.
2. Ločite nastavek za tla, glavni del in ročno enoto po predhodnih navodilih.
3. Odstranite okno nastavka in krtačo z nastavka po prejšnjih navodilih.
4. Vrat nastavka postavite navpično in vizualno preverite, ali so prisotni delci umazanije ali ovire, ter jih odstranite.
5. Vizualno preverite, ali so v priključku ročne enote kakršnikoli delci umazanije ali ovire, in ga očistite.
6. Vizualno preverite oba konca glavnega ohišja, kovinsko mrežico in odprtino za dovod zraka ter odstranite morebitne ostanke ali ovire.

Ponovno sestavite svoj izdelek.

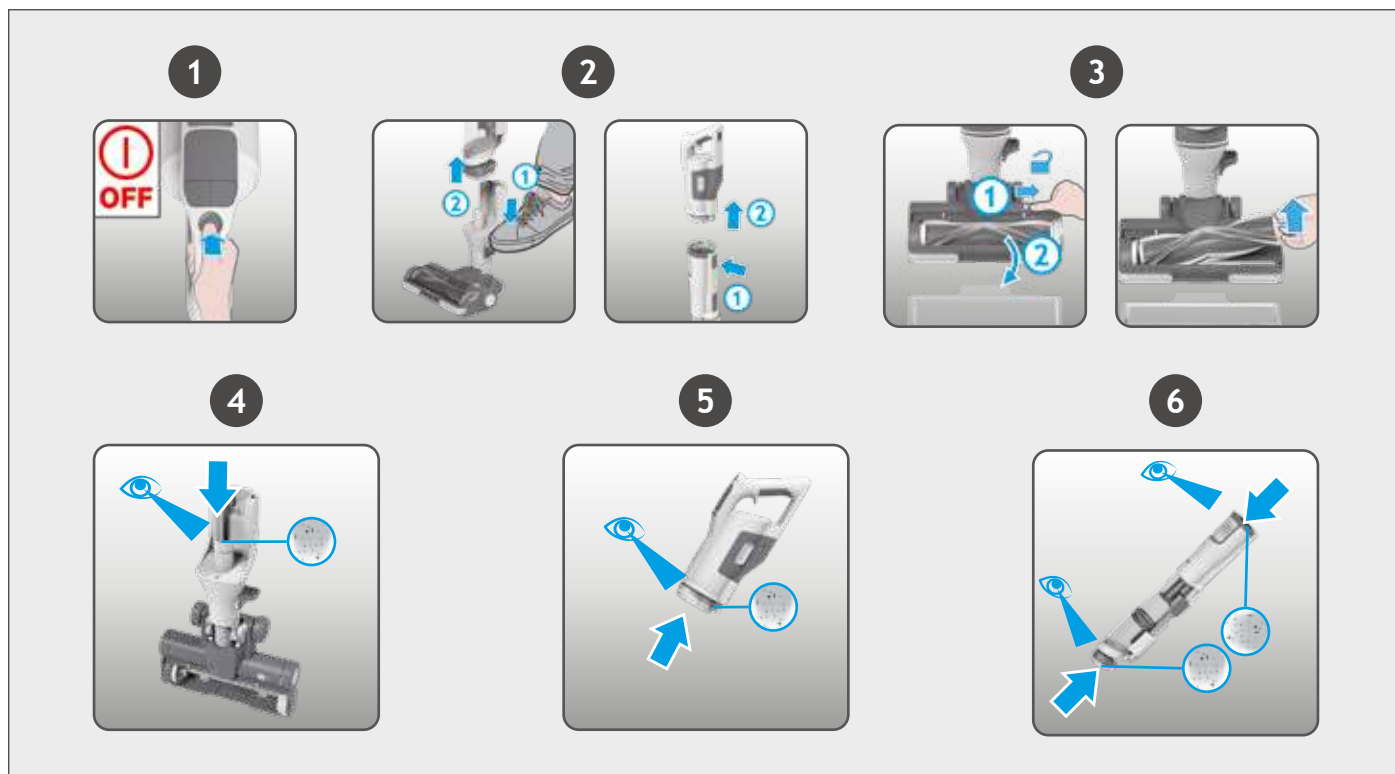

6. POMEMBNE INFORMACIJE

Nadomestni deli in potrošni material Hoover

Vedno uporabljajte originalne nadomestne dele Hoover. Dobite jih pri lokalnem prodajalcu Hooverjevih izdelkov. Pri naročanju delov vedno navedite številko modela.

Kakovost

Hooverjeve tovarne so bile predmet neodvisnega ocenjevanja kakovosti. Naši izdelki so izdelani na osnovi sistema kakovosti, ki izpolnjuje zahteve standarda ISO 9001.

GARANCIJA











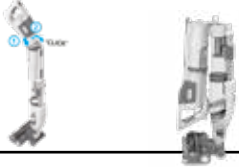







Garancijski pogoji za to napravo so taki, kot jih določi zastopnik v državi, kjer je naprava prodana. Podrobnosti glede garancijskih pogojev lahko dobite od prodajalca, pri katerem ste napravo kupili. Če želite uveljavljati kakršno koli garancijo, potrebujete potrdilo o nakupu ali račun.

2-LETNA GARANCIJA ZA BATERIJO

POMEMBNO: Baterija tega sesalnika ima dvoletno garancijo, ta pa stopi v veljavo na dan nakupa. Po 2 letih kupec nosi stroške nakupa nove baterije.

Garancija se lahko spreminja brez predhodnega obvestila.

Sledi seznam kod napak in rešitev, ki jih bo vaš izdelek prepoznal in prikazal na zaslonu LED, če bo naletel na težave:

KODA NAPAKE	NAPAKA IN REŠITEV	
	E0 pomeni, da ročno držalo ali glavno telo nista v pravilnem položaju. Preverite, ali sta ročna enota in glavni del pravilno sestavljeni.	
	Preverite, ali je v nastavku ovira. Pojdite na poglavje 7.1. in izvedite VSE postopke vzdrževanja. Izklopite izdelek in počakajte 20 minut, nato pa ga znova zaženite. Če težava ni odpravljena, gre za tehnično težavo na motorju, zato se obrnite na lokalni servisni center Hoover.	
	Tehnična težava v bateriji. Z izdelka odstranite baterijo in kontaktirajte lokalni servisni center Hoover.	
	Preverite, ali je okence nastavka pravilno sestavljeno in ali je glavni del v pravilnem položaju. Prepričajte se, da je okence nastavka pravilno nameščeno. Okno nežno potisnite navzdol, da ga varno pritrdite. Izklopite izdelek in počakajte 20 minut, nato pa ga znova zaženite. Preverite, ali je glavni del pravilno sestavljen.	
	Tehnične težave glavnega nastavka. Izdelek izklopite in počakajte 20 minut. Če izdelek še vedno ne deluje, se obrnite na lokalni servisni center Hoover.	
	E5 označuje, da je v vašem izdelku blokada. Pojdite na poglavje 7 in izvedite VSE postopke vzdrževanja. Izpraznite posodo, očistite filtre, očistite nastavek in držalo za krtačo ter preverite, ali so v njih ovire.	
	Tehnične težave glavnega sesalnega dela. Prenehajte z uporabo izdelka in se obrnite na lokalni servisni center Hoover.	
	Tehnične težave polnilnika. Prosimo, prepričajte se, da uporabljate originalni polnilnik HOOVER. Če je težava še prisotna, prenehajte z uporabo izdelka in kontaktirajte lokalni servis za pomoč Hoover.	
	Tehnične težave glavnega sesalnega dela. Izdelek izklopite in počakajte 20 minut. Če je težava še prisotna, prenehajte z uporabo izdelka in kontaktirajte lokalni servis za pomoč Hoover.	
	E9 označuje, da je blokada v mini turbo nastavku. Pojdite na poglavje 7.4. in izvedite navedeni postopek vzdrževanja.	

ANA BİLEŞENLER:

- A. Mod Düğmesi
- B. El süpürgesi ünitesi
- C. Açık / Kapalı Güç Düğmesi
- D. Turbo düğmesi
- E. LED Ekran
- F. Duvara Montaj Priz
- G. Batarya Şarj Cihazı Girişi
- H. Batarya LED Göstergesi
- I. Batarya Serbest Bırakma Düğmesi
- J. Batarya Grubu
- K. El Ünitesi Çıkarma Düğmesi
- L. Ana Gövde
- M. Katlama Düğmesi
- N. Toz Haznesi Sol Kayar Düğme
- O. Toz Haznesi Sağ Kayar Düğme
- P. Üst Toz Haznesi
- Q. Alt Toz Haznesi
- R. Toz Haznesi Alt Kapağı
- S. Corner Genie™
- T. Ürün Katlanır Kolu
- U. Rulo Fırça
- V. Başlık Penceresi
- W. Başlık
- X. Başlık LED ışıkları
- Y. Başlık çıkarma pedalı
- Z. Başlık penceresi açma mandalı
- AA. Başlık Durum Göstergesi Işığı
- AB. Rulo Fırça Serbest Bırakma Mandalı

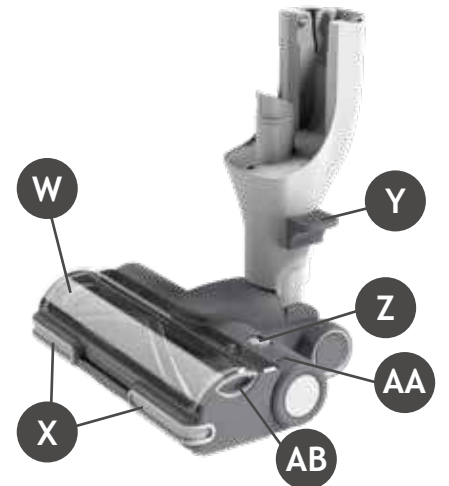
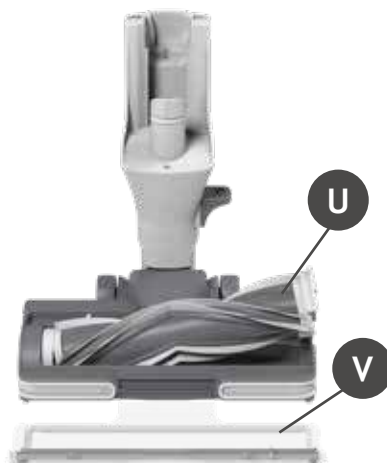
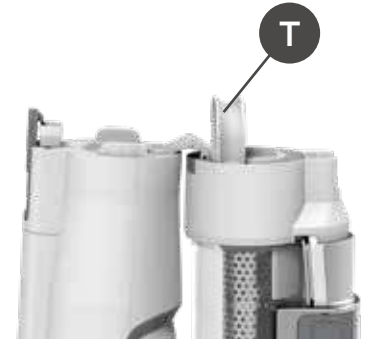
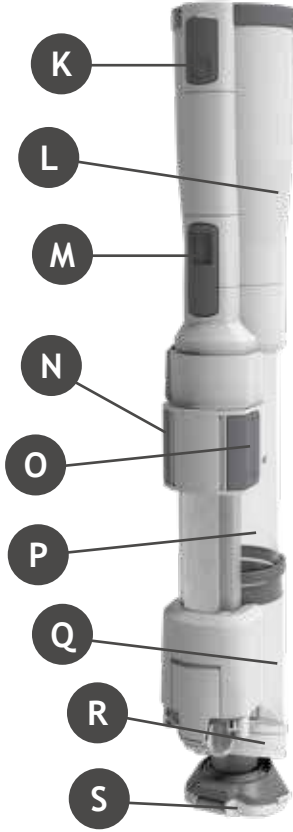
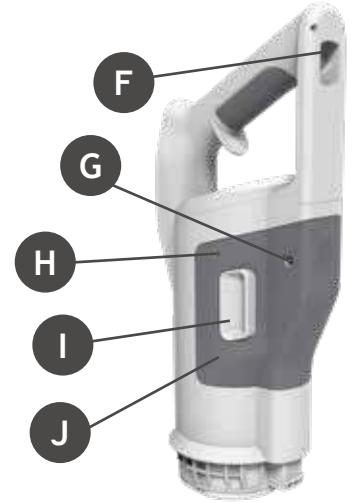

1. SÜPÜRGENİZİN PARÇALARI

- AC. Mini Hazne Serbest Bırakma Düğmesi
- AD. Mini Hazne
- AE. Mini Hazne Kapağını Serbest Bırakma Düğmesi
- AF. 2'si 1 Arada Filtre
- AG. Şarj Aleti
- AH. Duvara montaj vidaları ve bağlantı parçaları
- AI. Mini Elektrikli Başlık
- AJ. UZUN ESNEK KENAR-KÖŞE APARATI
- AK. 2'si 1 arada Toz alma fırçası/Mobilya başlığı
- AL. Duvara Montaj

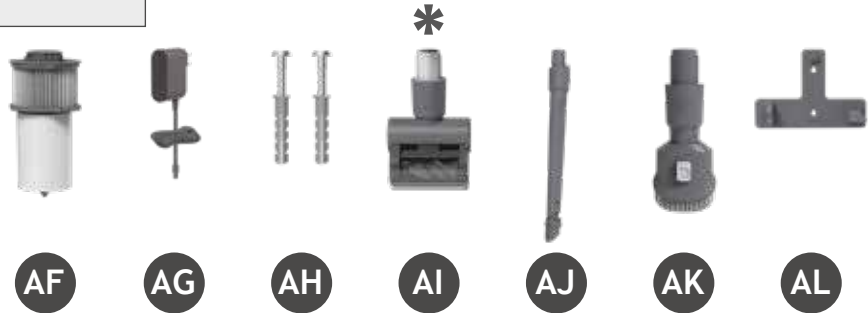
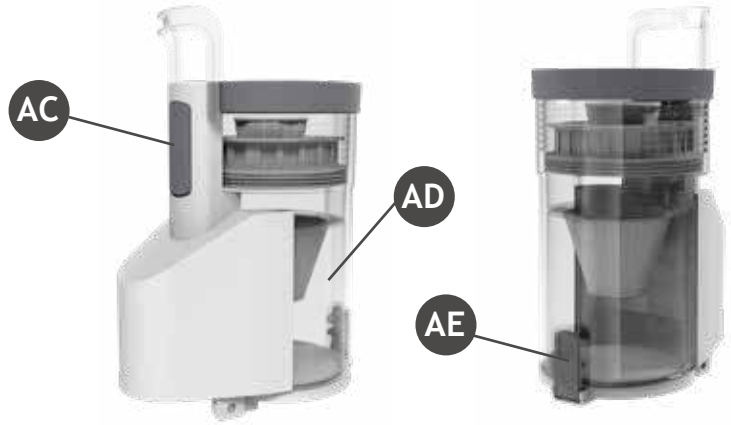

2. SÜPÜRGENİZİN HAZIRLANMASI

SÜPÜRGENİZİN HAZIRLANMASI

Tüm ürün parçalarını ambalajdan çıkarın ve süpürgenizin kurulumunu gerçekleştirin.

1. Ana gövde serbest bırakma düğmesinden gelen, ana gövdenin doğru konumda olduğunu belirten “tık” sesini duyana kadar ana gövdeyi açın.
2. Ürünü kaldırın ve ‘tık’ sesini duyana kadar başlık içine takın.
3. İsteğe bağlı depolama için duvara montaj seçeneği sunmaktayız. Ürünle birlikte verilen vida ve bağlantıları kullanarak Duvara montaj parçasını duvara sabitleyin. Ardından ürünü duvara montaj parçasının üzerine asın.



* Modelinize bağlıdır.

Ürününüzdeki pil tamamen şarj edilmiş şekilde sunulmaz.

İlk kullanım öncesinde lütfen ürünü tamamen şarj edin; bu işlem yaklaşık 3,5 saat sürecektir.

NOT: Sadece elektrikli süpürgeyle birlikte verilen şarj aletini kullanın. Şarj aletinin şarj olurken ısınması doğaldır.

Rahat kullanım için pil 2 farklı koşulda şarj edilebilir.

1. Ürün dik modda tamamen monte edilmiş şekilde veya duvara montaj biriminde bulunduğu pil durumu LED ekran üzerinde gösterilecektir.

2. Batarya serbest bırakma düğmelerine basarak ve paralel bir biçimde batarya takımını dışarı çekerek bataryayı üründen çıkarın. Batarya üründen çıkarılmış durumdayken, batarya takımı LED'i şarj sırasında beyaz renkte yanıp sönecek ve şarj tamamlandığında sabit BEYAZ renge dönecektir.

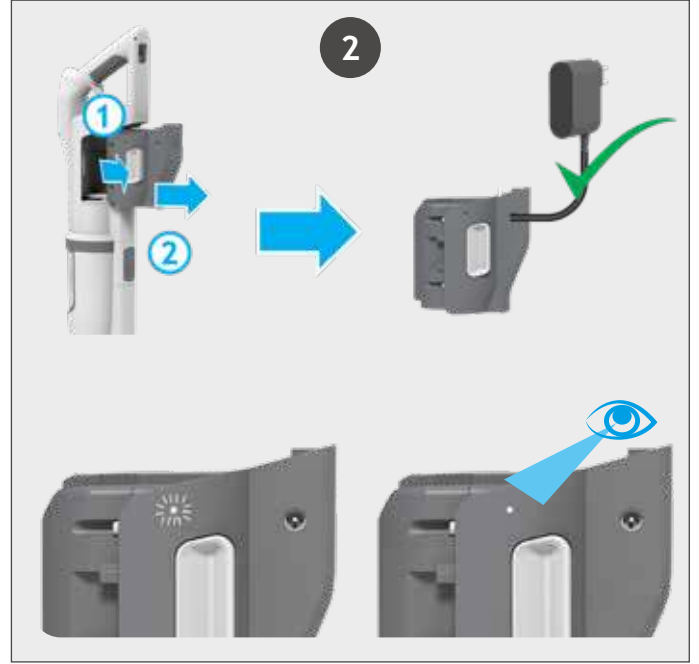
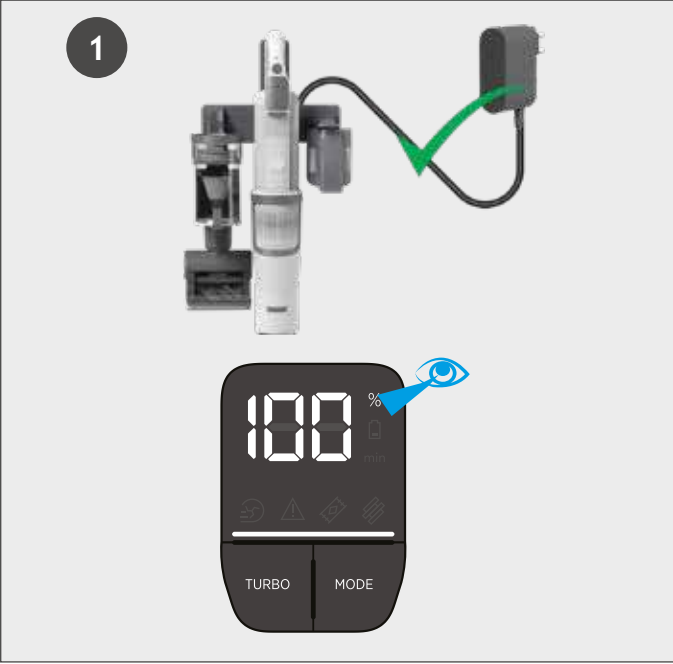

PİL SEVİYESİ:

Ürününüzü kullanırken, pilinizin gerçek zamanlı şarj seviyesi el ünitesinde bulunan LED üzerinde gösterilir.

Kalan çalışma süresi 2 dakikaya düştüğünde LED ekrandaki batarya simgesi yanıp sönmeye başlayacaktır.

Ürününüzü kapatmanız ve pili şarj etmeniz önerilir.

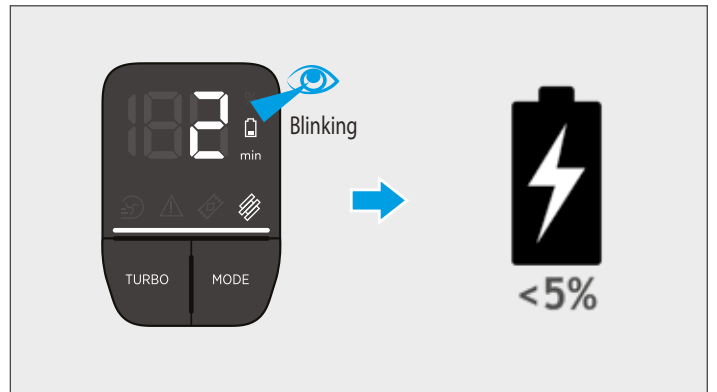

LED EKRAN

Bu süpürge de bir LED gösterge bulunmaktadır.

Ürün AÇIK olduğunda LED ekran çalışma modunu, bakım, hata, batarya durumu bilgilerini gösterir.



4. TEMİZLEYİCİNİN KULLANIMI

TR

Süpürgeniz için 3 farklı çalıştırma modu mevcuttur.

1. Dik mod
2. Köşe Detay modu
3. Zemin üstü mod / El ünitesi modu



4.1 DİK MOD

Ürününüzü Dik modda kullanmak için:

1. Ayağınızı başlık üzerine yerleştirin ve ana gövdeyi içeri almak için geriye doğru çekin.
2. Temizliğe başlamak için Açık / Kapalı güç düğmesine basın.

NOT: Başlık LED ışıkları her zaman açıktır ve rulo fırça sürekli olarak döner.

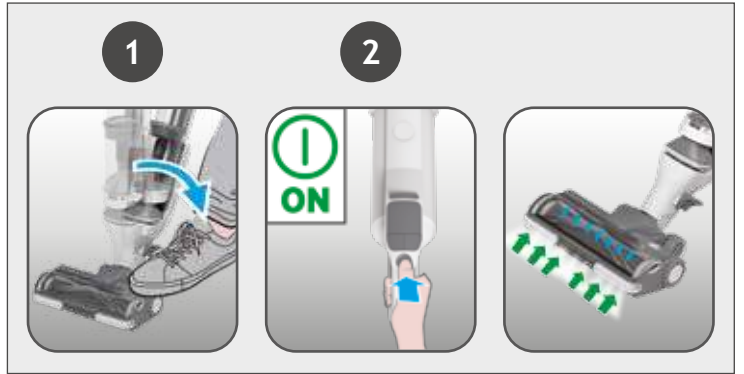

Kontrol ayarları:

İstediğiniz zemin yüzeyini seçmek için MOD düğmesine basın; ayarınızı teyit etmek üzere SERT ZEMİN veya HALI için LED ekran simgesi yanacaktır.



Ürününüzü Dik modda kullanırken daha derinlemesine bir temizliğe ihtiyaç duyduğunuzda, gücü artırmak üzere turbo düğmesine basın.

LED ekranda, seçiminizi teyit etmek üzere turbo simgesi yanacaktır.

Lütfen bunun pil çalışma süresini azaltacağınıza dikkate alın.

Standart moda dönmek için turbo düğmesine basın; ekrandaki simge sönecektir.

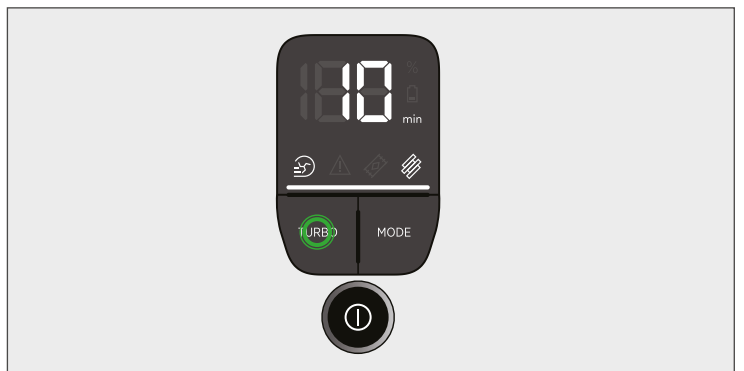

4.2 KÖŞE DETAY MODU

Ürününüzü Köşe Detay modunda kullanmak için:

1. Başlık serbest bırakma pedalına basarak ve dışarı doğru çekerek başlığı ana gövdeden çıkarın.
2. Temizliğe başlamak için Açık / Kapalı güç düğmesine basın.

Kontrol ayarları:

Ürününüzü Köşe Detay modunda kullanırken daha derinlemesine bir temizliğe ihtiyaç duyduğunuzda, gücü artırmak üzere turbo düğmesine basın. LED ekranda, seçiminizi teyit etmek üzere turbo simgesi yanacaktır.

Lütfen bunun pil çalışma süresini azaltacağınıza dikkate alın.

Standart moda dönmek için turbo düğmesine basın; ekrandaki simge sönecektir.

Lütfen Köşe Detay modunda Mod düğmesini seçemeyeceğinizi dikkate alın.

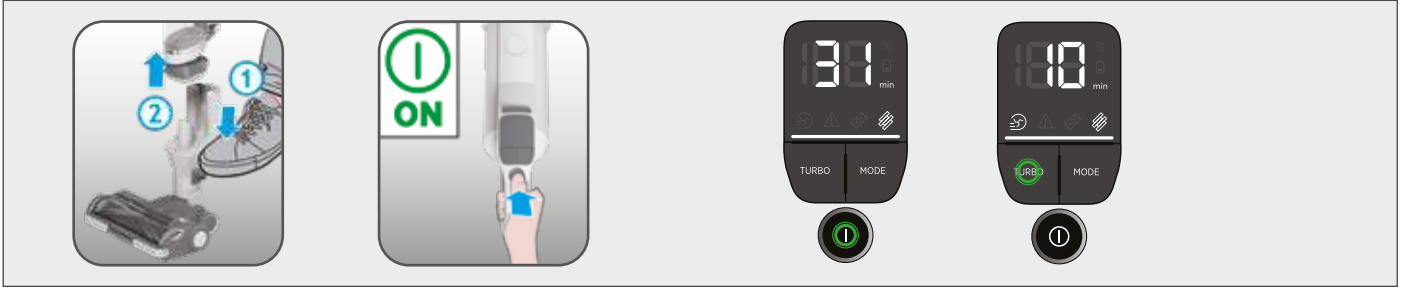

4.3 ZEMİN ÜSTÜ MOD/EL ÜNİTESİ MODU

Ürününüzü Zemin Üstü modda/El ünitesi modunda kullanmak için:

1. El ünitesini dışarı doğru çekmek için el ünitesi çıkarma düğmesine basın.
2. Önce ön taraftan, sonra da arka taraftan yerleştirerek mini hazneyi el ünitesine takın. Mini haznenin ucuna istenilen aksesuarı takın. Tüm kullanılabilir aksesuarlar mini hazne ünitesinin ucuna oturacaktır.
3. Temizliğe başlamak için Açık / Kapalı güç düğmesine basın.

Kontrol ayarları:

Ürününüzü Zemin üstü modda veya El ünitesi modunda kullanırken daha derinlemesine bir temizliğe ihtiyaç duyduğunuzda, gücü artırmak üzere turbo düğmesine basın. LED ekranda, seçiminizi teyit etmek üzere turbo simgesi yanacaktır.

Lütfen bunun pil çalışma süresini azaltacağınıza dikkate alın.

Standart moda dönmek için turbo düğmesine basın; ekrandaki simge sönecektir.

Lütfen Zemin üstü modda/El ünitesi modunda Mod düğmesini seçemeyeceğinizi dikkate alın.

Aksesuarlar dahil

Uzun esnek kenar-köşe aparatı - Mobilyaların altı ve üstündeki derin ve dar Alanlara erişmek için idealdir.

Kenar Köşe Aparatları - dar alanlara erişim için idealdir.

2'si 1 Arada Toz Fırçası - yüzeyleri zarar vermeden veya çizmeden temizlemek için idealdir.

Mini elektrikli başlık* - Kumaş yüzeylerin (koltuklar gibi) derinlemesine temizliği ve hayvan tüylerinin giderilmesi için idealdir.

* Modelinize bağlıdır.



4.4 DEPOLAMA İŞLEVİ

TR

Kullanım sonrasında, süpürgeyi depolamanız için 2 rahat yöntem bulunmaktadır.

1. DUVARA MONTE EDEREK DEPOLAMA

Ürününüz, kolay ve rahat depolama için duvara montaj birimi ile birlikte temin edilmektedir. Ürünle birlikte verilen vidaları kullanarak Duvara montaj parçasını duvarınıza sabitleyin. Ürünü kullandıktan sonra, süpürgeyi yerine yerleştirmeniz yeterli olacaktır.

2. KATLAYARAK SAKLAMA

Temizlik tamamlandığında, ürünlerinizi küçük alanlara sığacak şekilde katlayabilirsiniz. Ana gövde serbest bırakma düğmesine basın ve el ünitesi toz haznesine temas edene kadar ana gövdeyi döndürün. Ürününüz katlanır kol kullanılarak taşınabilir. Katlanır kolu kavrayarak ürünü kaldırın.

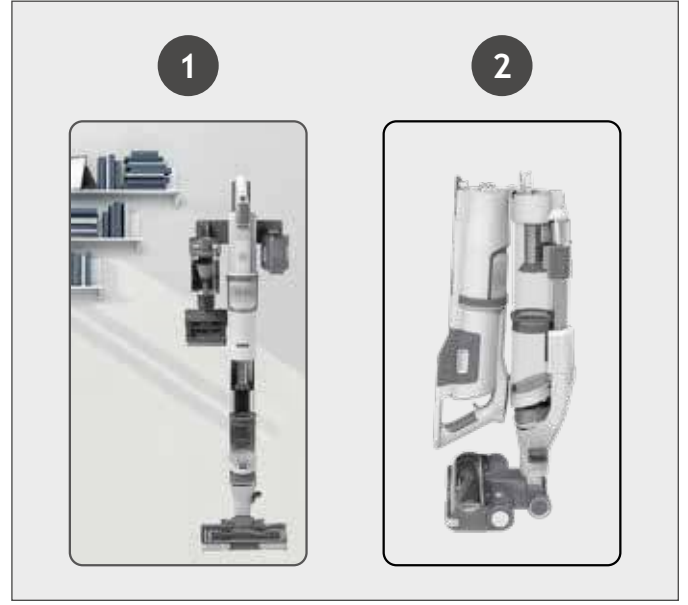

5. TEMİZLEYİCİNİZİN BAKIMI

Toz haznesini boşaltma

1. Ürününüzü kapatın.
2. Başlık serbest bırakma pedalına basarak ve dışarı doğru çekerek başlığı ana gövdeden çıkarın.
3. Ürünü bir çöp kutusunun üzerinde tutun. Toz haznesi kayar düğmelerine bastırın ve bunları en uca kadar kaydırın. Toz haznesi alt kapağı otomatik olarak serbest bırakılacaktır.
4. Toz haznesi kayar düğmesini ilk konumuna geri kaydırın.
5. Zemine doğru bastırarak toz haznesi kapağını kapatın, tam olarak kilitlendiğinde bir tık sesi duyacaksınız.

NOT: Toz haznesinin her kullanım sonrasında veya toz maksimum dolma çizgisine geldiğinde boşaltılması önerilir.

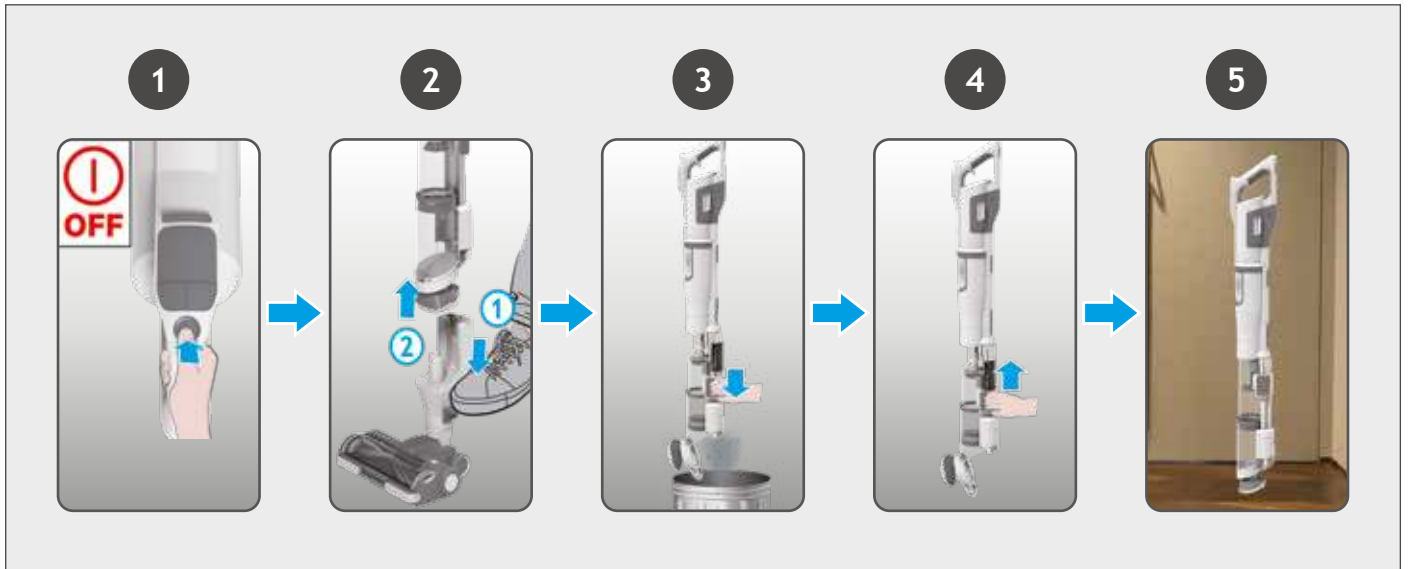

5.1 ZEMİN BAŞLIĞININ TAMİZLENMESİ

TR

KIVRILMA ÖNLEYİCİ özelliği sayesinde, Hoover süpürgenizde saçların/tüylerin rulo fırça çevresine sarılmasını kayda değer düzeyde azaltan bir entegre tarak bulunur. Ancak süpürgenizin etkili çekiş yapmadığı durumlarda rulo fırçanın temizlenmesi gerekebilir.

ÖNEMLİ: Döner fırçayı değiştirmeden veya temizlemeden önce daima cihazı kapatın.

1. Başlık penceresi açma mandalını kaydırarak başlık penceresinin kilidini açın ve bu parçayı çıkarın.
2. Rulo fırça açma mandalını kullanarak rulo fırçayı başlıktan ayırın.
3. Rulo fırçadaki fazla birikintiyi giderin. Başlık içindeki büyük birikintiler açısından bir kontrol gerçekleştirin ve bunları giderin. Tarağa dolaşmış birikintileri dikkatlice kontrol edin ve temizleyin.
4. Mandalın tamamen yerinde olduğundan emin olarak rulo fırçayı başlığa geri takın. Rulo fırça yalnızca tek bir yönde yerine oturur. Rulo fırçanın yerinde olduğundan emin olmak için ucuna hafifçe bastırın.
5. Pencerenin orta alanına 'klik' sesiyle yerine oturduğunu duyana kadar bastırarak pencereyi kapatın. Her iki taraftan bastırarak Pencere'nin tamamen kilitlenip kilitlenmediğini kontrol edin.

ÖNEMLİ: Pencerenin tamamen kapalı olduğundan emin olun. Başlık penceresi doğru şekilde geri takılmazsa, başlık LED ışıkları yanıp sönecek ve rulo fırça durum ışığı kırmızıya dönecektir.

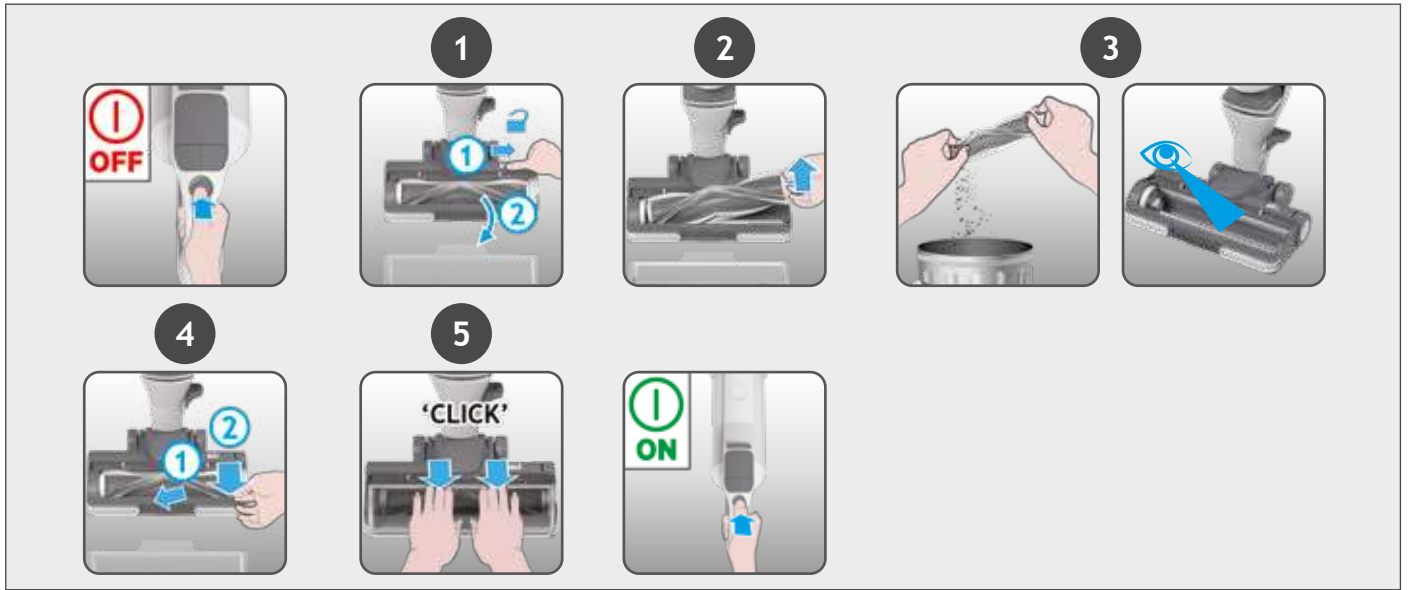

5.2 2'Sİ 1 ARADA FİLTRENİN TEMİZLENMESİ

Filtrelerinizi 5 hazne boşaltma işleminde bir yıkamanız önerilir.

1. Ürününüzün kapalı olduğundan emin olun. El ünitesi çıkarma düğmesine basın ve el ünitesini ana üniteden çıkarın.
2. 2'si 1 arada filtre tertibatını ana gövdeden dışarı doğru çekin.
3. Dış süngeri çıkarın ve iki parçayı ayrı ayrı ılık suda yıkayarak 24 saat süreyle kurumaya bırakın.
4. Tamamen kurduğunda süpürgeye yerine yeniden takınız.
5. El ünitesini önce önden sonra arkadan yerleştirerek ana gövdeye geri takın.

NOT: Filtreyi temizlerken sıcak su veya deterjan kullanmayın. Düşük bir olasılık olsa da, filtrelerin hasar görmesi halinde orijinal HOOVER yedek filtre takın.



5.3 MİNİ HAZNE VE FİLTRESİNİN TEMİZLENMESİ

TR

1. Toz haznesini, mini hazne kapağını serbest bırakma düğmesine basarak bir çöp kutusu üzerinde boşaltın.
2. Mini hazne çıkarma düğmesine basın ve mini hazneyi ana üniteden çıkarın.
3. Filtre tertibatını mini haznedan dışarı doğru çekin.
4. Filtreyi ılık suda yıkayın ve 24 saat kurumaya bırakın.
5. Tamamen kurduğunda süpürgedeki yerine yeniden takınız.

NOT: Filtreyi temizlerken sıcak su veya deterjan kullanmayın. Düşük bir olasılık olsa da, filtrelerin hasar görmesi halinde orijinal HOOVER yedek filtre takın.

ÖNEMLİ: En yüksek performans için filtreleri her zaman temiz tutun. Filtrelerin en az ayda bir kez yıkanmasını öneririz.



5.4 MİNİ ELEKTRİKLİ BAŞLIK*

1. Ürününüzü kapatın.
2. Mini güç başlığını ürünüzdən çıkarın ve ters çevirin.
3. Bir madeni para kullanarak rulo fırça serbest bırakma kilidini açarak rulo fırçayı çıkarın.
4. Makas kullanarak rulo fırçadaki dolaşmış lifleri veya birikintileri kesin.
5. Başlığın içine bakın ve mevcut birikintileri giderin.
6. Rulo fırçayı başlığa geri takın ve bir madeni para kullanarak yerine sabitleyin.

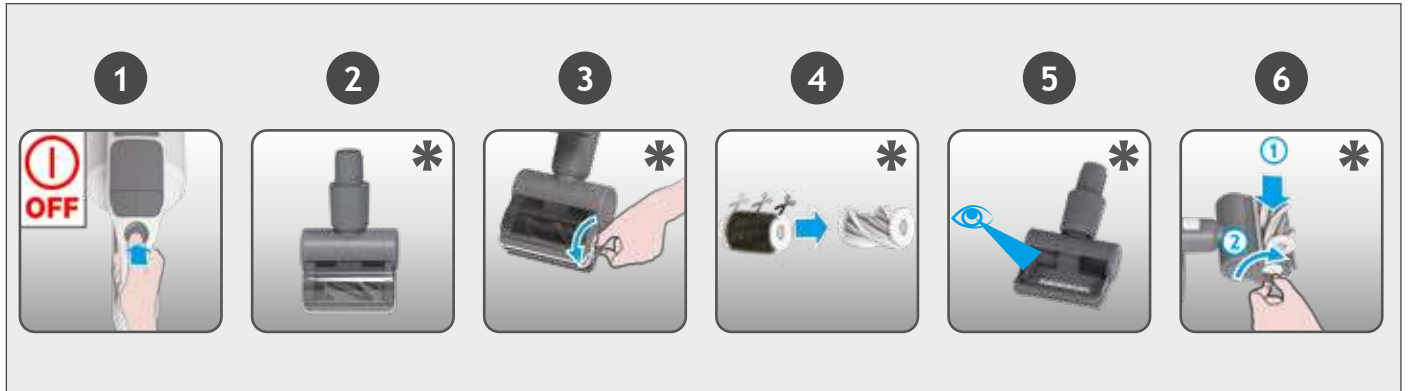

Ürününüz çalışmaya devam ediyor ancak çekişi düşükse veya çekiş yoksa, bir tıkanıklık oluşmuş olabilir. 7.1, 7.2 ve 7.3 bölümlerinde verilen tüm bakım talimatlarını gerçekleştirin. Ürününüzdeki aşağıdaki alanların da birikinti veya tıkanıklık açısından kontrol edilmesi gerekmektedir:

1. Ürününüzü kapatın.
2. Önceki talimatları izleyerek zemin başlığını, ana gövdeyi ve el ünitesini ayırın.
3. Başlık penceresini ve rulo fırçayı önceki talimatlara uygun şekilde başlıktan çıkarın.
4. Başlık boyun kısmını dikey olarak konumlandırın ve birikinti veya tıkanıklık kontrolü yaparak varsa bunları giderin.
5. El ünitesi giriş bağlantısı alanını birikinti veya engel açısından gözle kontrol edin ve temizleyin.
6. Ana gövdenin her iki ucunu, metal ağı ve hava girişini gözle kontrol edin.

Ürününüzü yeniden monte edin.

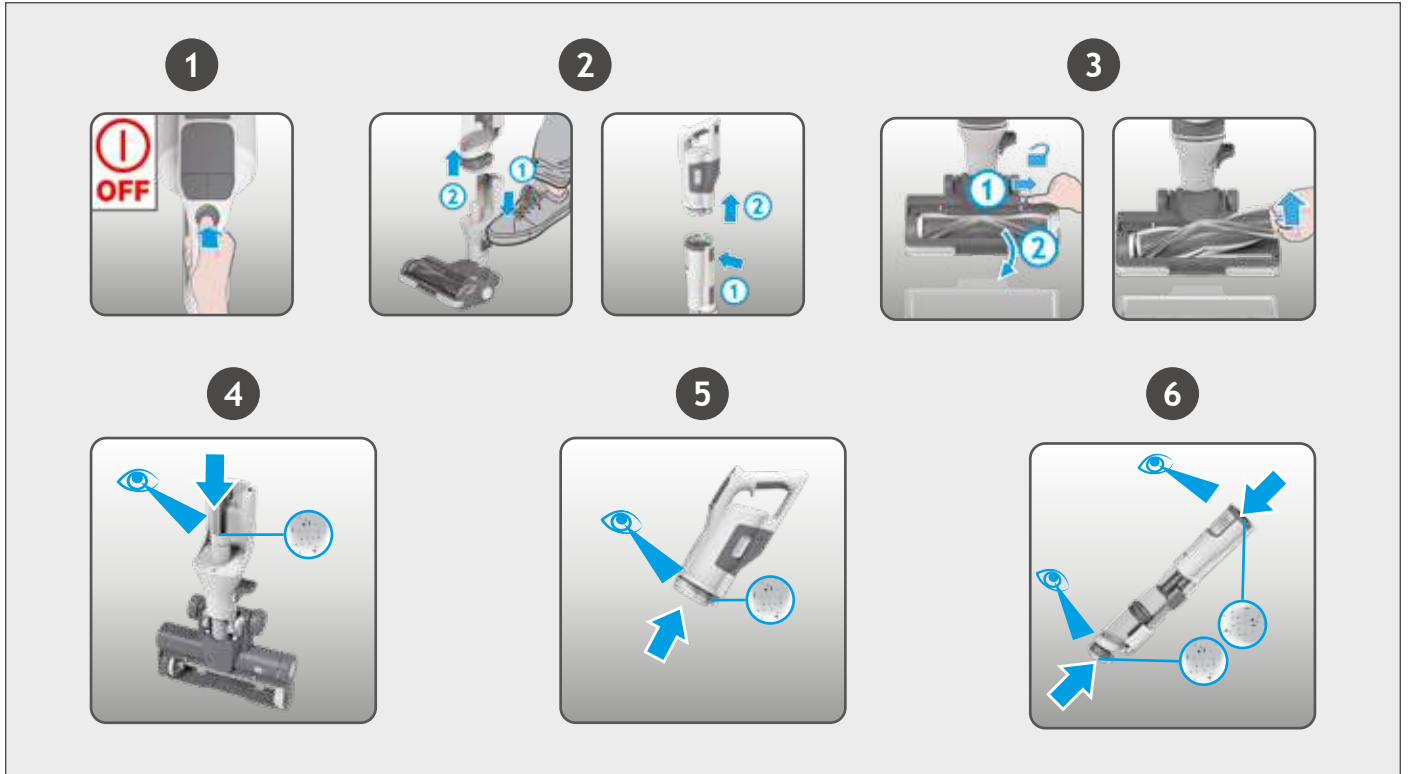

6. ÖNEMLİ BİLGİLER

Hoover Yedek Parçaları ve Sarf Malzemeleri

Parçaları daima orijinal Hoover parçaları ile değiştirin. Bu parçaları Hoover servislerinden tedarik edebilirsiniz. Parça siparişi verirken mutlaka cihazın model numarasını belirtin.

Kalite

Hoover fabrikalarının kalitesi bağımsız olarak takdir almıştır. Ürünlerimiz, ISO 9001 gereksinimlerini içeren bir kalite sistemi kullanılarak üretilmektedir.

GARANTİNİZ











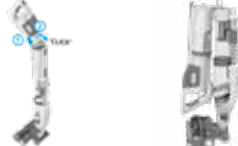







Bu cihaz için garanti koşulları, cihazın satıldığı ülkedeki temsilcimiz tarafından tanımlanmaktadır. Bu koşullara ilişkin ayrıntılar cihazın satın alındığı bayiden edinilebilmektedir. Bu garanti koşulları altında yapılan talepte satış fişi(faturası) ve makbuzu ibraz edilmiş olmalıdır.

2 YILLIK PİL GARANTİSİ

ÖNEMLİ: Bu süpürgeğin bataryası satın alım tarihinden itibaren 2 yıl garantidir. 2 yıl sonra, müşteri yeni batarya maliyetinden sorumlu olacaktır.





















Haber verilmeksizin değişiklikler yapılabilir.

Aşağıda, ürününüzün sorunlarla karşılaşması halinde tespit edeceği ve LED ekranında görüntülenecek hata kodlarını ve bunların çözümlerini bulacaksınız:

HATA KODU	ARIZA VE ÇÖZÜM	
	E0 el ünitesi ya da ana gövdenin doğru konumda olmadığını gösterir. El ünitesi ve ana gövdenin doğru şekilde monte edilmiş olup olmadığını kontrol edin.	
	Başlık içinde herhangi bir tıkanıklık olup olmadığını kontrol edin. Bölüm 7.1'e gidin ve TÜM bakım gerekliliklerini yerine getirin. Ürününüzü kapatın ve 20 dakika bekledikten sonra yeniden başlatın. Sorun devam ederse, motorda teknik bir sorun vardır; lütfen size en yakın Hoover yetkili servisiyle iletişime geçin.	
	Pil takımında teknik bir sorun var. Pili üründen çıkarın ve yerel Hoover teknik servisinizle iletişime geçin.	
	Başlık penceresinin doğru şekilde takılmış olup olmadığını ya da ana gövdenin doğru konumda olup olmadığını kontrol edin. Başlık penceresinin doğru şekilde yerleştirildiğinden emin olun. Sıkıca yerine oturtmak için pencere üzerine nazikçe bastırın. Ürününüzü kapatın ve 20 dakika bekledikten sonra yeniden başlatın. Ana gövdenin doğru şekilde monte edilmiş olup olmadığını kontrol edin.	
	Ana başlıkta teknik bir sorun var. Ürününüzü kapatın ve 20 dakika kadar bekleyin. Ürün hala çalışmazsa, yerel Hoover teknik servisinizle iletişime geçin.	
	E5 kodu, ürününüzde bir tıkanıklık olduğunu gösterir. Bölüm 7'e gidin ve TÜM bakım gerekliliklerini yerine getirin. Hazneyi boşaltın, filtreleri temizleyin, başlığı ve rulo başlığı temizleyin ve tıkanıklık kontrolü gerçekleştirin.	
	Ana süpürge de teknik bir sorun var. Ürünü kullanmaya son verin ve yerel Hoover teknik servisinizle iletişime geçin.	
	Şarj cihazında teknik bir sorun var. Lütfen orijinal bir HOOVER şarj cihazı kullandığınızdan emin olun. Sorun devam ederse, ürünü kullanmaya son verin ve yerel Hoover teknik servisinizle iletişime geçin.	
	Ana süpürge de teknik bir sorun var. Ürününüzü kapatın ve 20 dakika kadar bekleyin. Sorun devam ederse, ürünü kullanmaya son verin ve yerel Hoover teknik servisinizle iletişime geçin.	
	E9 kodu, mini turbo başlıkta bir tıkanıklık olduğunu gösterir. Bölüm 7.4'e gidin ve belirtilen bakım işlemini gerçekleştirin.	

7. رموز الأخطاء واستكشاف الأعطال وإصلاحها

فيما يلي قائمة برموز الأخطاء والحلول التي سيتعرف عليها منتجك ويشير إليها على شاشة LED في حالة مواجهة المنتج لمشاكل:

رمز الخطأ	العطل والحل	
	يشير الرمز E0 إلى أن الجهاز المحمول باليد أو أن الهيكل الرئيسي ليس في الموضع الصحيح. تحقق مما إذا كان الجهاز المحمول والهيكل الرئيسي قد تم تجميعهما بشكل صحيح.	
	تأكد من عدم وجود أي انسداد في الفوهة. انتقل إلى القسم 7.1 وقم بتنفيذ جميع متطلبات الصيانة. أوقف تشغيل المنتج وانتظر لمدة 20 دقيقة، ثم أعد تشغيله. في حالة استمرار المشكلة، فهناك مشكلة فنية في المحرك، لذا يُرجى الاتصال بمركز خدمة Hoover المحلي.	
	توجد مشكلة فنية في حزمة البطارية. أخرج البطارية من منتجك واتصل بمركز خدمة Hoover المحلي.	
	تأكد من تجميع نافذة الفوهة بشكل صحيح، أو أن الهيكل الرئيسي في الموضع الصحيح. تأكد من وضع نافذة الفوهة في مكانها بشكل صحيح. اضغط على النافذة لأسفل برفق لتثبيتها بشكل آمن. أوقف تشغيل المنتج وانتظر لمدة 20 دقيقة، ثم أعد تشغيله. تحقق مما إذا كان الهيكل الرئيسي قد تم تجميعه بشكل صحيح.	
	توجد مشكلة فنية في الفوهة الرئيسية. أوقف تشغيل المنتج وانتظر لمدة 20 دقيقة. إذا ظل المنتج لا يعمل، فاتصل بمركز خدمة Hoover المحلي.	
	يشير الرمز E5 إلى وجود انسداد في منتجك. انتقل إلى القسم 7 وقم بتنفيذ جميع متطلبات الصيانة. أفرغ الصندوق، ونظف الفلاتر، ونظف الفوهة وقضيب الفرشاة، وتأكد من عدم وجود أي انسدادات.	
	توجد مشكلة فنية في المكبسة الرئيسية. توقف عن استخدام منتجك واتصل بمركز خدمة Hoover المحلي.	
	توجد مشكلة فنية في الشاحن. يُرجى التأكد من استخدام شاحن Hoover الأصلي. في حالة استمرار المشكلة، توقف عن استخدام المنتج واتصل بمركز خدمة Hoover المحلي.	
	توجد مشكلة فنية في المكبسة الرئيسية. أوقف تشغيل المنتج وانتظر لمدة 20 دقيقة. في حالة استمرار المشكلة، توقف عن استخدام المنتج واتصل بمركز خدمة Hoover المحلي.	
	يشير الرمز E9 إلى وجود انسداد في فوهة الطاقة الصغيرة. انتقل إلى القسم 7.4 وقم بتنفيذ مهمة الصيانة المشار إليها.	

إذا كان منتجك لا يزال يعمل ولكن قوة الشفط لديه منخفضة أو معدومة، فمن المحتمل أن يكون لديك انسداد.
قم بتنفيذ جميع تعليمات الصيانة الواردة في الأقسام 7.1 و7.2 و7.3.
ينبغي أيضًا فحص المناطق الإضافية التالية من منتجك للتأكد من عدم وجود أي بقايا أو انسدادات:

1. أوقف تشغيل منتجك.
2. افصل فوهة الأرضية والهيكل الرئيسي والوحدة المحمولة حسب التعليمات السابقة.
3. أخرج نافذة الفوهة وقضيب الفرشاة من الفوهة حسب التعليمات السابقة.
4. ضع عنق الفوهة بشكل عمودي وتحقق بصريًا من عدم وجود أي بقايا أو عوائق وقم بإزالتها.
5. افحص بصريًا من منطقة توصيل المدخل المحمول باليد للتأكد من عدم وجود أي حطام أو عوائق وقم بإزالتها.
6. افحص بصريًا طرفي الهيكل الرئيسي والشبكة المعدنية ومدخل الهواء، وقم بإزالة أي بقايا أو عوائق.

أعد تجميع منتجك.



6. معلومات هامة

قطع الغيار Hoover ومواد الاستهلاك

إستبدال قطع الغيار دائما بقطع أصلية "هوفر" (Hoover). هذه القطع متوفرة بشكل عام لدى موزع "هوفر" (Hoover) الموجود في منطقتك أو بشكل مباشر لدى "هوفر" (Hoover). عندما تقوم بطلب قطع الغيار أشر دائما إلى رقم نموذج الجهاز.

النوعية

حصلت مصانع الشركة Hoover , على انفراد بالتصريحات الخاصة بالنوعية. تتم صناعة منتجاتنا باستخدام نظام نوعية مراعي لمتطلبات النظام ISO 9001.

ضمانك

شروط الضمان الخاصة في هذا الجهاز هي بموجب النظم المحددة من قبل ممثلنا في الدولة التي يباع بها. من الممكن الحصول على التفاصيل الخاصة بهذه الشروط من قبل التاجر الذي تم شراء الجهاز منه. يجب أن ترفق فاتورة البيع عند القيام بأي مطالبة بموجب أحكام هذا الضمان.

ضمان البطارية لمدة عامين

مهم: البطارية الموجودة في جهاز التنظيف هذا مضمونة لمدة عامين من تاريخ الشراء. وبعد مرور عامين، يتحمل العميل مسؤولية تكلفة البطارية الجديدة.

يخضع للتعديلات بدون تبليغ.

5.3 تنظيف الحاوية الصغيرة والفنتر الخاص بها

1. احرص على إفراغ سلة الغبار فوق سلة المهملات بالضغط على زر تحرير غطاء الحاوية الصغيرة.
2. اضغط على زر تحرير الحاوية الصغيرة وأخرج الوحدة المحمولة من الحاوية الصغيرة.
3. اسحب مجموعة الفنتر من الحاوية الصغيرة.
4. اغسل الفنتر بالماء الفاتر، واتركه ليجف لمدة 24 ساعة.
5. أعد التجميع بمجرد أن يجف تمامًا وأعد تركيبه على المنتج.

ملاحظة: تجنب استخدام الماء الساخن أو المنظفات عند تنظيف الفنتر. في حالة تعرض الفنتر للتلف، وهو أمر غير محتمل، احرص على تركيب بديل Hoover الأصلي.

مهم: للحصول على الأداء الأمثل، حافظ دائمًا على نظافة الفلاتر. نوصي بغسل الفلاتر مرة واحدة على الأقل في الشهر.



5.4 الفوهة الآلية الصغيرة*

1. أوقف تشغيل منتجك.
2. أخرج الفوهة الآلية الصغيرة من منتجك وقم بقلبها.
3. باستخدام عملة معدنية، افتح قفل تحرير قضيب الفرشاة وأزل قضيب الفرشاة.
4. باستخدام المقص، أزل أي ألياف متشابكة أو حطام من قضيب الفرشاة.
5. انظر داخل الفوهة وأزل أي بقايا.
6. أعد تركيب قضيب الفرشاة في الفوهة وباستخدام عملة معدنية، قم بتهيئته في موضعه.

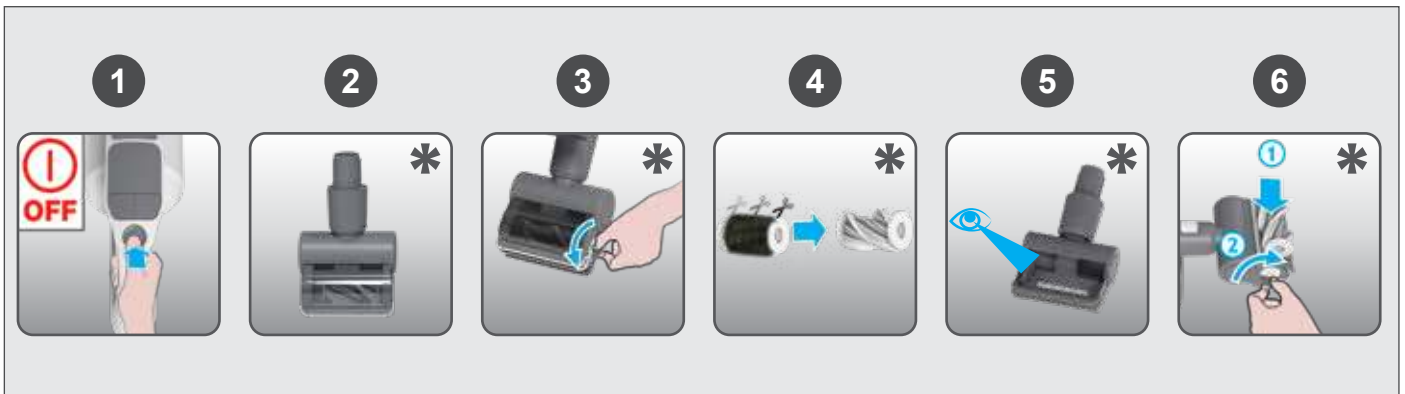

5.1 تنظيف فوهة الأرضية

تتميز مكنسة Hoover الكهربائية بمشط مدمج يقلل بشكل جذري من التناقص الشعير حول قضيب الفرشاة وذلك بفضل ميزة مقاومة الالتواء. ومع ذلك، إذا لم يكن جهاز التنظيف الخاص بك يعمل بكفاءة، فقد تحتاج إلى تنظيف قضيب الفرشاة.

مهم: أوقف تشغيل جهاز التنظيف دائماً قبل تغيير أداة التقلاب وتنظيفها.

1. افتح قفل نافذة الفوهة عن طريق تحريك مزلاج تحرير نافذة الفوهة ثم قم بإزالته.
 2. باستخدام مزلاج تحرير قضيب الفرشاة، أخرج قضيب الفرشاة من الفوهة.
 3. أزل أي حطام زائد من قضيب الفرشاة. تأكد من عدم وجود أي حطام كبير داخل الفوهة وقم بإزالته. تحقق بعناية من عدم وجود أي بقايا متشابكة من المشط وأزلها.
 4. أعد تركيب قضيب الفرشاة على الفوهة مع التأكد من تثبيت المزلاج بالكامل في مكانه. يمكن أن يتناسب قضيب الفرشاة في اتجاه واحد فقط. اضغط على الطرف قليلاً للتأكد من أن قضيب الفرشاة في مكانه.
 5. أغلق النافذة بالضغط برفق على المنطقة الوسطى حتى تسمع صوت "نقرة" في مكانها. تأكد من أن النافذة مغلقة بالكامل بالضغط على كلا الجانبين.
- مهم:** تأكد من إغلاق النافذة بالكامل. في حالة عدم إعادة تجميع نافذة الفوهة بشكل صحيح، فستومض مصابيح LED الخاصة بالفوهة وسيتحول ضوء حالة قضيب الفرشاة إلى اللون الأحمر.

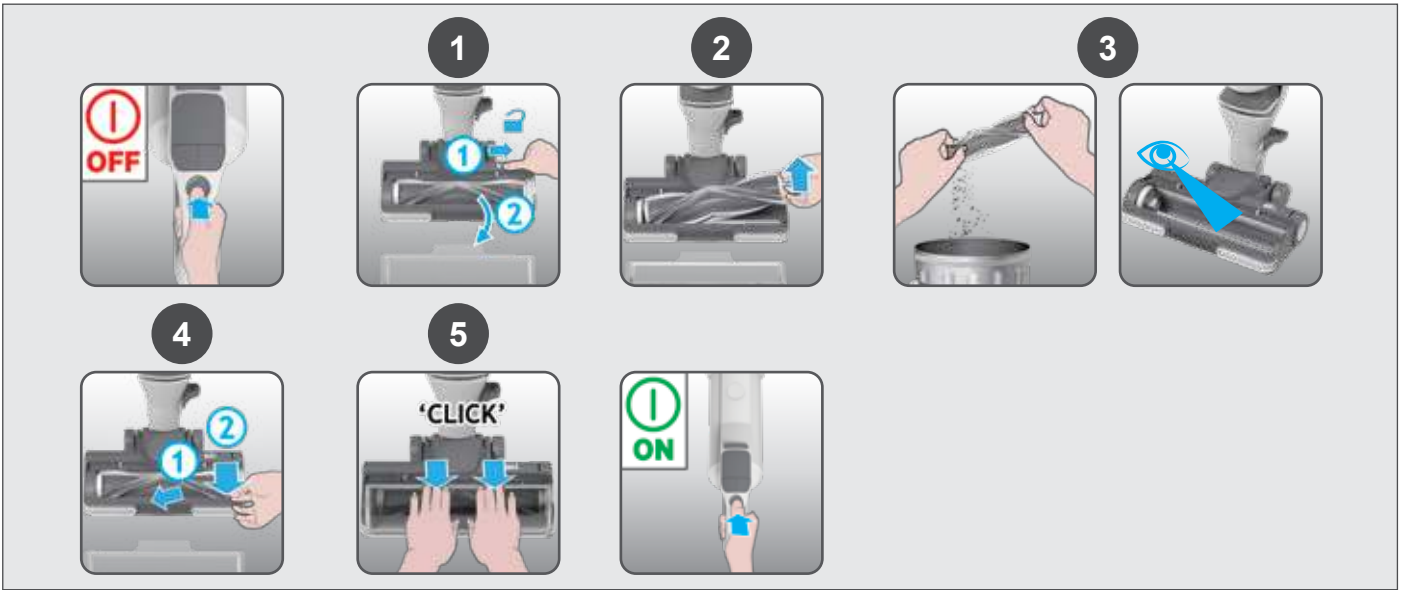

5.2 تنظيف الفلتر 2 في 1

يوصى بغسل الفلاتر بعد إفراغ كل 5 حاوية.

1. تأكد من إيقاف تشغيل منتجك. اضغط على زر التحرير المحمول باليد وأزل الوحدة المحمولة باليد من الهيكل الرئيسي.
2. اسحب مجموعة الفلتر 2 في 1 من الهيكل الرئيسي.
3. أخرج الإسفنج الخارجية واغسل الجزئين بشكل منفصل في الماء الفاتر واتركها حتى تجف لمدة 24 ساعة.
4. أعد التجميع بمجرد أن يجف تماماً وأعد تركيبه على المنتج.
5. أعد تركيب الوحدة المحمولة باليد في الهيكل الرئيسي، مع إدخال الجزء الأمامي أولاً ثم الجزء الخلفي.

ملاحظة: تجنب استخدام الماء الساخن أو المنظفات عند تنظيف الفلتر. في حالة تعرض الفلتر للتلف، وهو أمر غير محتمل، احرص على تركيب بديل Hoover الأصلي.

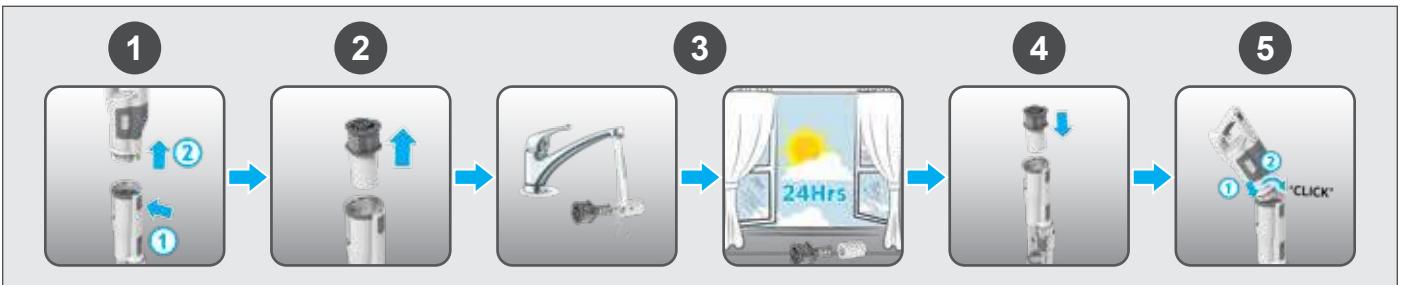

4.4 وظيفة التخزين

بعد استخدام جهاز التنظيف، يتوفر لجهاز التنظيف طريقتان مناسبتان للتخزين.

1. التخزين على حامل التثبيت على الحائط

يتم تزويد منتجك بحامل التثبيت على الحائط لسهولة التخزين. باستخدام البراغي المتوفرة، قم بتثبيت حامل التثبيت على الحائط لديك. بعد استخدام المنتج، ما عليك سوى وضع جهاز التنظيف في مكانه.

2. التخزين بالطي

يمكن طي منتجاتك عند الانتهاء من مهمة التنظيف لتخزينه في مساحات صغيرة. اضغط على زر تحرير الهيكل الرئيسي وأدر الهيكل الرئيسي حتى يلمس الجهاز المحمول حاوية الغبار. يمكن حمل منتجك باستخدام المقبض القابل للطي. أمسك المقبض القابل للطي، وارفع المنتج.

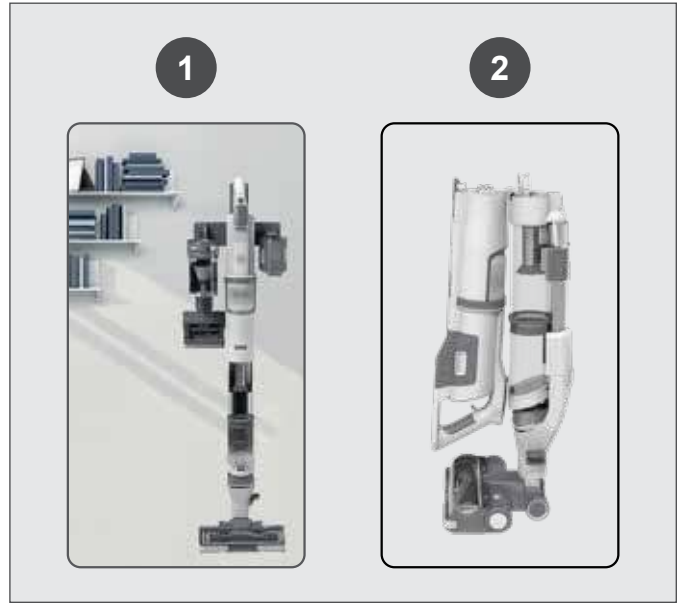

5. صيانة جهاز التنظيف

تفريغ حاوية الغبار

1. أوقف تشغيل منتجك.
2. أزل الفوهة من الهيكل الرئيسي بالضغط على دواسة تحرير الفوهة ثم اسحبها بعيداً.
3. أمسك المنتج فوق حاوية الغبار. اضغط على الأزرار المنزقة لسلة الغبار وحركها حتى النهاية. سيتم تحرير الغطاء السفلي لسلة الغبار تلقائياً.
4. حرّك زر انزلاق سلة الغبار مرة أخرى إلى موضعها الأصلي.
5. أغلق غطاء صندوق الغبار بالضغط عليه على الأرض، وستسمع صوت نقرة عند إغلاقه بالكامل.

ملاحظة: يوصى بتفريغ صندوق الغبار بعد كل استخدام أو عندما يصل الغبار إلى الحد الأقصى لخط التعبئة.

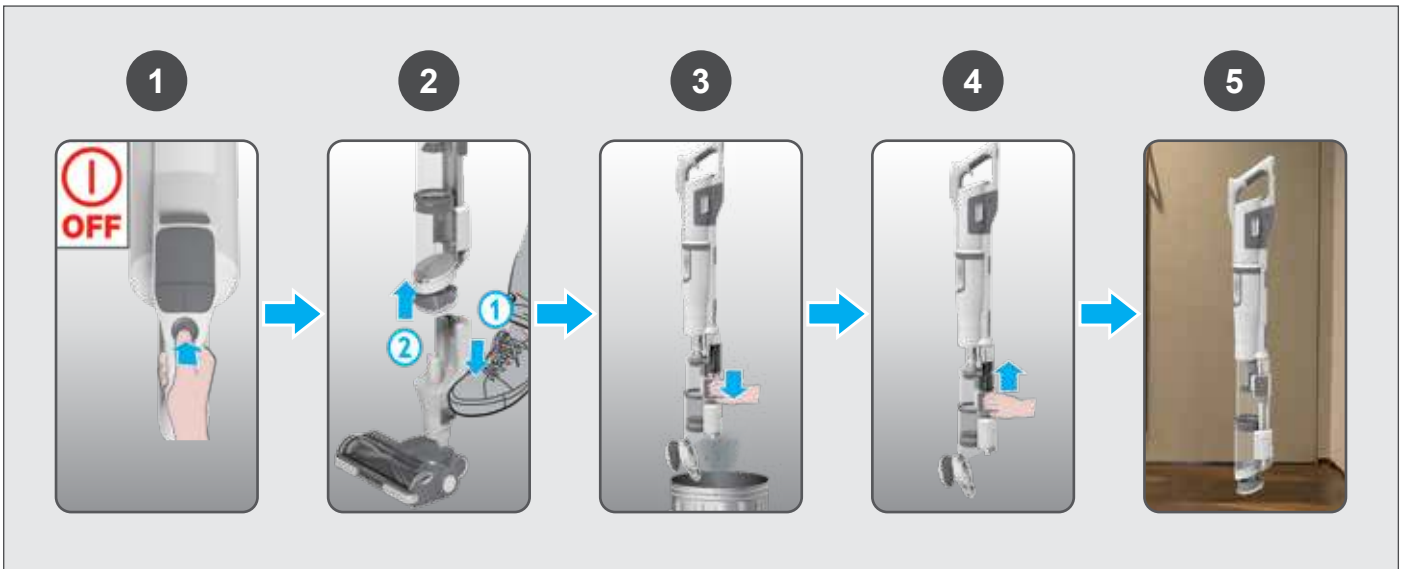

4.2 وضع Corner Genie

لاستخدام منتجك في وضع Corner Genie:

1. أزل الفوهة من الهيكل الرئيسي بالضغط على دواسة تحرير الفوهة ثم اسحبها بعيدًا.
2. اضغط على زر التشغيل/إيقاف التشغيل لبدء التنظيف.

إعدادات عناصر التحكم:
إذا كنت بحاجة إلى تنظيف أعمق عند استخدام منتجك في وضع Corner Genie، فاضغط على زر التربو لزيادة الطاقة. ستضيء أيقونة التربو على شاشة LED لتأكيد اختيارك.
يُرجى ملاحظة أن هذا سيؤدي إلى تقليل وقت تشغيل البطارية.
للعودة إلى الوضع القياسي، اضغط على زر التربو، وسيتم إيقاف تشغيل الأيقونة الموجودة على الشاشة.
يُرجى ملاحظة أن زر الوضع غير متاح لاختيارك في وضع Corner Genie.

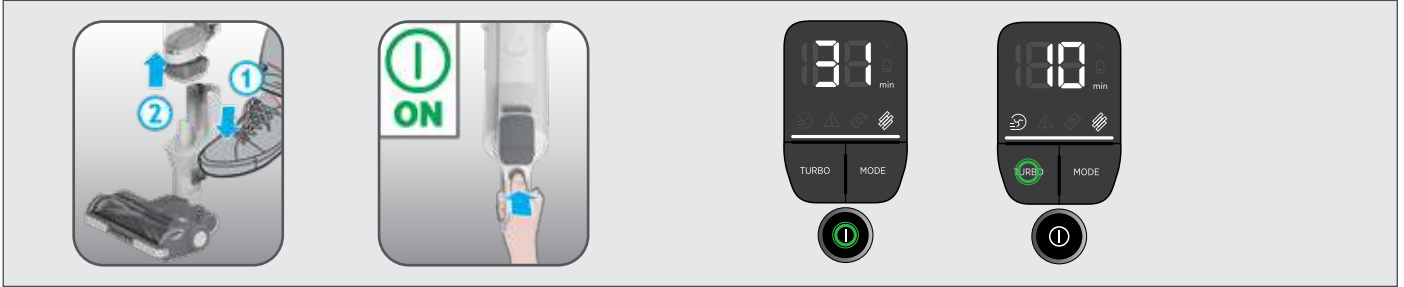

4.3 وضع فوق الأرضية/الوضع المحمول باليد

لاستخدام منتجك في الوضع فوق الأرضية/الوضع المحمول باليد:

1. اضغط على زر التحرير المحمول باليد لسحب الوحدة المحمولة باليد بعيدًا.
2. قم بتجميع الصندوق الصغير على الوحدة المحمولة بإدخال الجزء الأمامي أولاً ثم الجزء الخلفي. ركب الملحق المطلوب في نهاية الصندوق الصغير. سيتم تركيب جميع الملحقات المتوفرة في نهاية وحدة الحاوية الصغيرة.
3. اضغط على زر التشغيل/إيقاف التشغيل لبدء التنظيف.

إعدادات عناصر التحكم:

إذا كنت بحاجة إلى تنظيف أعمق عند استخدام منتجك في الوضع فوق الأرضية/الوضع المحمول باليد، فاضغط على زر التربو لزيادة الطاقة. ستضيء أيقونة التربو على شاشة LED لتأكيد اختيارك.
يُرجى ملاحظة أن هذا سيؤدي إلى تقليل وقت تشغيل البطارية.
للعودة إلى الوضع القياسي، اضغط على زر التربو، وسيتم إيقاف تشغيل الأيقونة الموجودة على الشاشة.
يُرجى ملاحظة أن زر الوضع غير متاح لاختيارك في الوضع فوق الأرضية/الوضع المحمول باليد.

الملحقات المضمنة

أداة شقوق مرنة طويلة - مثالية للوصول إلى المساحات الضيقة العميقة أعلى وأسفل قطع الأثاث.
أدوات الشقوق - مثالية للوصول إلى المساحات الضيقة.
فرشاة الغبار 2 في 1 - مثالية لتنظيف الأسطح دون إحداث إتلاف أو خدش.
فوهة آلية صغيرة* - مثالية للتنظيف العميق للأسطح النسيجية (أي الأرائك) وإزالة شعر الحيوانات الأليفة.



4. استخدام جهاز التنظيف الخاص بك

- توجد 3 أوضاع عمل مختلفة لمكنسك.
1. وضع العصا (STICK)
 2. وضع Corner Genie
 3. وضع فوق الأرضية/الوضع المحمول باليد



4.1 وضع العصا (STICK)

لاستخدام منتجك في وضع العصا:

1. ضع قدمك على الفوهة واسحبها للخلف لإمالة الهيكل الرئيسي.
 2. اضغط على زر التشغيل/إيقاف التشغيل لبدء التنظيف.
- ملاحظة:** تضاء مصابيح LED الخاصة بالفوهة دائماً ويدور شريط الفرشاة دائماً.

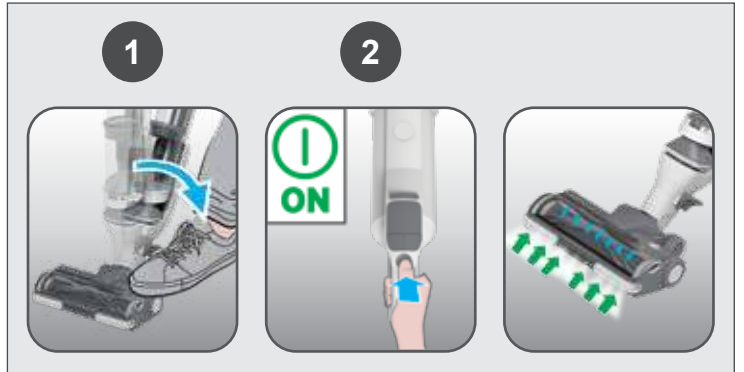

إعدادات عناصر التحكم:

اضغط على زر MODE (الوضع) لتحديد سطح الأرضية المطلوب، وستضيء أيقونة شاشة LED الخاصة بالأرضية الصلبة أو السجاد لتأكيد الإعداد.



إذا كنت بحاجة إلى تنظيف أعمق عند استخدام منتجك في وضع العصا، اضغط على زر Turbo (التربو) لزيادة الطاقة.

ستضيء أيقونة التربو على شاشة LED لتأكيد اختيارك.

يُرجى ملاحظة أن هذا سيؤدي إلى تقليل وقت تشغيل البطارية.

للعودة إلى الوضع القياسي، اضغط على زر التربو، وسيتم إيقاف تشغيل الأيقونة الموجودة على الشاشة.

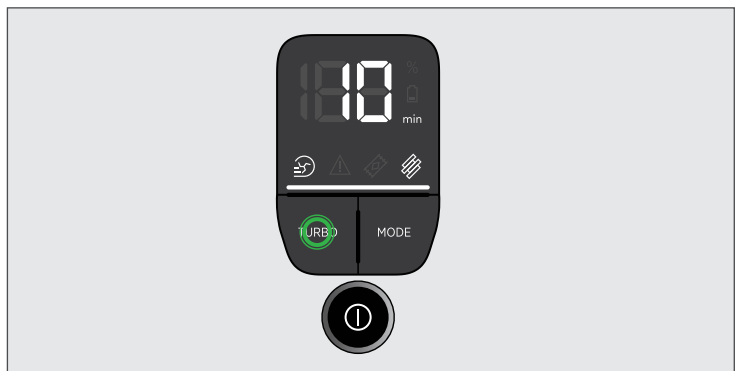

3. شحن البطارية

- البطارية الموجودة في منتجك ليست مشحونة بالكامل. قبل الاستخدام للمرة الأولى، يُرجى شحن المنتج بالكامل: من المفترض أن يستغرق ذلك حوالي 3.5 ساعة. ملاحظة: قم باستخدام الشاحن المرفق مع جهاز التنظيف فقط لإعادة الشحن. من الطبيعي أن يصيح الشاحن دافئاً عند لمسه أثناء الشحن. من أجل راحتك، يمكن شحن البطارية في حالتين مختلفتين.
1. عند تجميع المنتج بالكامل في وضع العصا أو وضعه في حامل التثبيت على الحائط، سيتم الإشارة إلى حالة البطارية على شاشة LED.
 2. أخرج البطارية من المنتج عن طريق الضغط على أزرار تحرير البطارية وإخراج حزمة البطارية بالتوازي. بعد إخراج البطارية من المنتج، سيومض مؤشر LED الخاص بحزمة البطارية باللون الأبيض أثناء الشحن ويتحول إلى اللون الأبيض عند شحنها بالكامل.

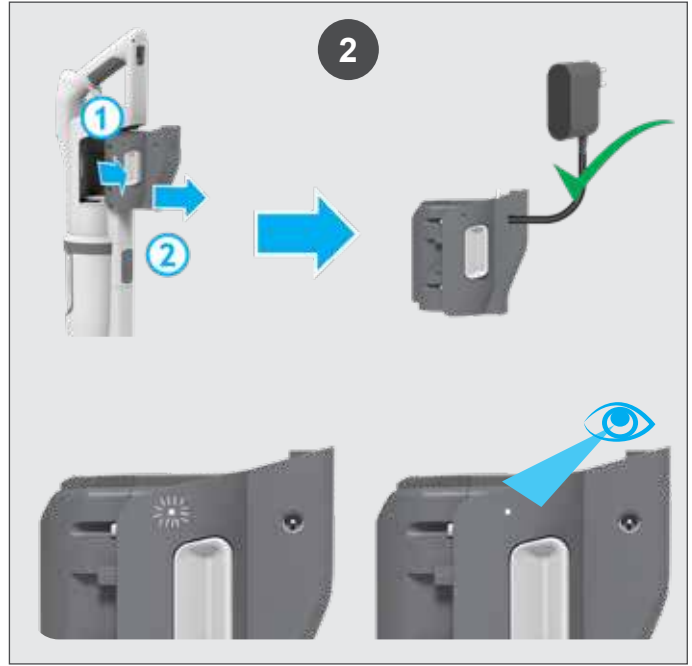
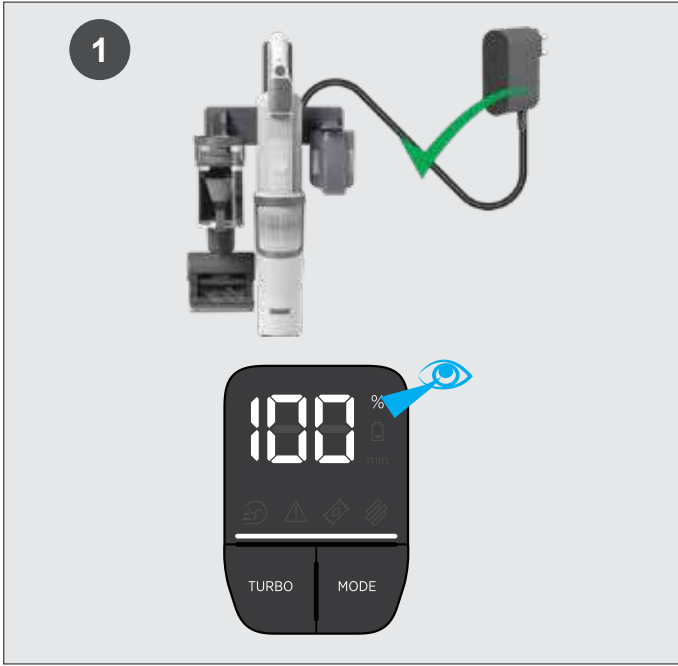

مستوى البطارية:

عند استخدام منتجك، تتم الإشارة إلى مستوى شحن البطارية في الوقت الفعلي على شاشة LED الموجودة على الجهاز المحمول باليد. عندما ينخفض وقت التشغيل المتبقي إلى دقيقتين، ستبدأ أيقونة البطارية الموجودة على شاشة LED في الوميض. يُوصى بإيقاف تشغيل المنتج وإعادة شحن البطارية.



شاشة LED

هذا المنظف مزود بشاشة LED. عندما يكون المنتج قيد التشغيل، تُظهر شاشة LED وضع العمل والصيانة والخطأ ومعلومات حالة البطارية.



1. التعرف على جهاز التنظيف الخاص بك

- AC. زر تحرير الحاوية الصغيرة
 AD. الحاوية الصغيرة
 AE. زر تحرير غطاء الحاوية الصغيرة
 AF. فلتر 2 في 1
 AG. شاحن
 AH. براغي ومثبتات التثبيت على الحائط
 AI. الفوهة الآلية الصغيرة
 AJ. أداة الشقوق المرنة الطويلة
 AK. فرشاة غبار/ أداة أثاث 2 في 1
 AL. حامل التثبيت على الحائط

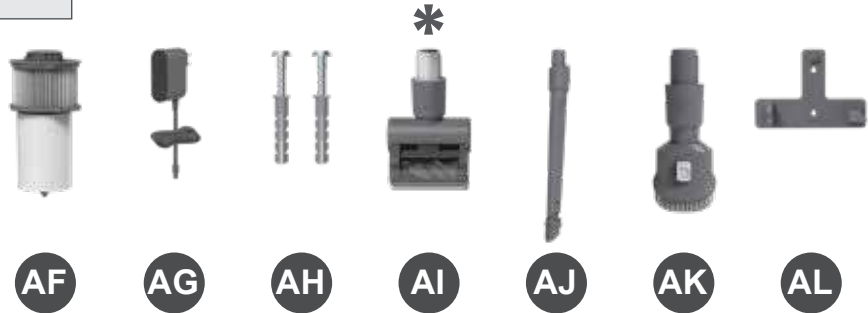
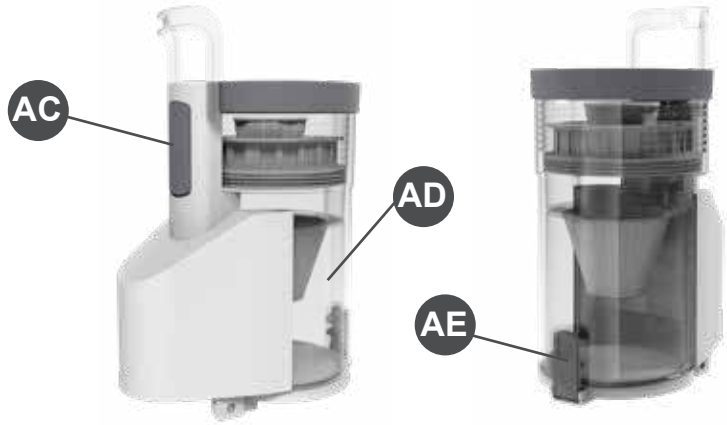

2. إعداد جهاز التنظيف

إعداد جهاز التنظيف

أخرج جميع أجزاء المنتج بعناية من العبوة وقم بتجميع المنظف.

1. افتح الهيكل الرئيسي حتى تسمع صوت "نقرة" من زر تحرير الهيكل الرئيسي الذي يشير إلى أن الهيكل الرئيسي في الموقع الصحيح.
2. ارفع المنتج وقم بتجميعه في الفوهة حتى تسمع "نقرة".
3. نحن نوفر حامل التثبيت على الحائط للتخزين الاختياري. تثبت حامل التثبيت على الحائط باستخدام البراغي والمثبتات المتوفرة. ثم قم بتعليق المنتج على حامل التثبيت على الحائط.



مكونات الجهاز

- .A زر الوضع
- .B الوحدة المحمولة
- .C زر تشغيل / إيقاف الطاقة
- .D زر التوربو
- .E LED Display
- .F مقبس حامل التثبيت على الحائط
- .G مدخل شاحن البطارية
- .H مؤشر LED للبطارية
- .I زر تحرير البطارية
- .J حزمة البطارية
- .K زر تحرير اليد المحمولة
- .L الجسم الرئيسي
- .M زر الطي
- .N زر الانزلاق الأيسر لسلة الغبار
- .O زر الانزلاق الأيمن لسلة الغبار
- .P سلة الغبار العلوية
- .Q سلة الغبار السفلية
- .R الغطاء السفلي لسلة الغبار
- .S Corner Genie™
- .T مقبض لطبي المنتج
- .U قضيب الفرشاة
- .V نافذة الفوهة
- .W الفوهة
- .X أضواء LED للفوهة
- .Y دواسة تحرير الفوهة
- .Z مزلاج تحرير نافذة الفوهة
- .AA مصباح مؤشر حالة الفوهة
- .AB مزلاج تحرير قضيب الفرشاة

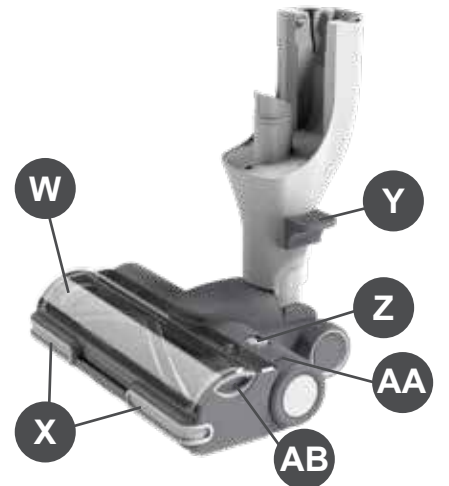
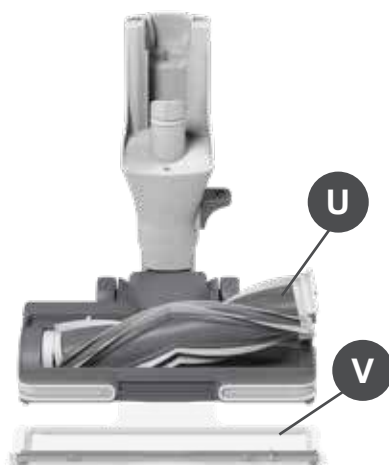
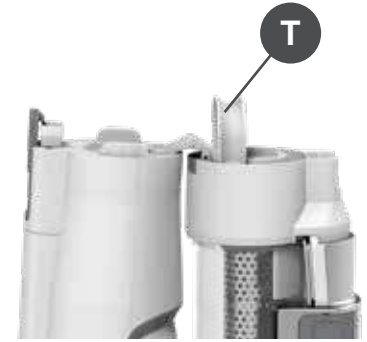
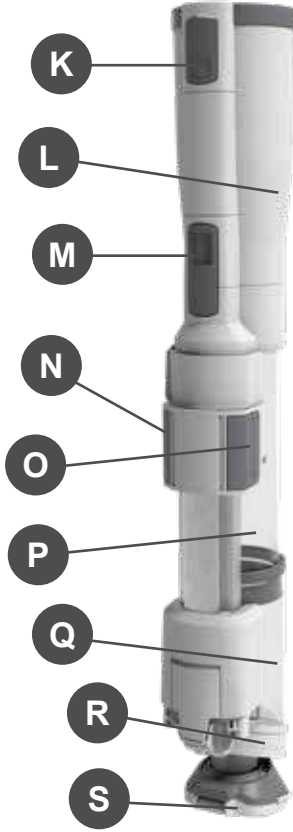
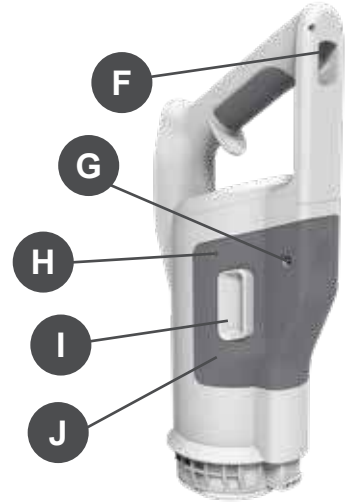

EC 2019/1782

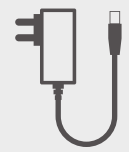
	Manufacturer Name	E-TEK Electronics Manufactory Co.LTD
	Manufacturer Address	101, Workshop 1, No. 5, Jingye Road, Yanchaun Community, Yanlo Street, Bao'an District, 518105, Shenzhen, Guangdong, (PRC)
	Model	ZD024M268120EU/ZD024M268120BS
	Input Voltage	100-240 V~
	Input AC Frequency	50/60 Hz
	Output Voltage	26.8 V DC
	Output Current	1.2 A
	Output Power	32.1 W
	Average Active Efficiency	87.2%
	Efficiency at load 10%	86.0%
	No-Load Power Consumption	0.10 W

Part No. : 48700672