

# WEB OS TV

22 Zoll (55cm) / 24 Zoll (60cm)

27 Zoll (69cm) / 32 Zoll (80cm)

Modell-Nr.: LDDX22IBT / LDDX24IBT / LDDX27IBT / LDDX32IBT



*Smart-TV mit DVD-Player / DVB-T2HD / DVB-C / DVB-S2 / CI+Slot / Bluetooth*

**Deutsche Bedienungsanleitung: Seite 1**

*Smart TV with DVD player / DVB-T2HD / DVB-C / DVB-S2 / CI+Slot / Bluetooth*

**English user manual: page 48**

Lesen Sie die Bedienungsanleitung sorgfältig vor der Erst- Inbetriebnahme und verwahren Sie die Anleitung zum späteren Nachschlagen auf.





<b>SICHERHEITSHINWEISE &amp; KOPFHÖRER-WARNHINWEIS</b> .....	5
Warnlabel .....	5
<b>WICHTIGE SICHERHEITSHINWEISE</b> .....	6
Kopfhörer-Warnhinweis .....	7
Aufstellort .....	7
<b>GERÄT FÜR DIE NUTZUNG VORBEREITEN</b> .....	8
Lieferumfang .....	8
Auspacken und Einrichten .....	8
TV-Fernbedienung Batterie tauschen .....	8
DVD-Fernbedienung Batterie tauschen .....	9
Gerätepfege .....	9
Wandhalterung: .....	9
Montage Stand-Fuss: (Fuss ist optional erhältlich) .....	10
<b>BEDIENTASTEN UND ANSCHLÜSSE</b> .....	11
Bedienfeld am Gerät .....	11
Anschlüsse am Gerät .....	12
<b>FERNBEDIENUNG</b> .....	12
TV-Fernbedienung .....	13
DVD-Fernbedienung .....	15
<b>COMMON INTERFACE / CI – STECKPLATZ</b> .....	16
<b>GRUNDBEDIENUNG</b> .....	16
<b>ERSTINSTALLATION</b> .....	18
App-Installation: .....	18
TV-Installation: .....	18
Keine-Einstellung .....	20
<b>EINGANGSQUELLEN</b> .....	20
<b>SENDERSUCHLAUF STARTEN</b> .....	21
Antenne .....	21
Kabel .....	21
Satellit: ASTRA .....	22
Satellit: SKY-D .....	22
Satellit: Andere Anbieter .....	22
<b>TV-MENÜ</b> .....	22
Schnellmenü .....	22
<b>ALLE EINSTELLUNGEN</b> .....	23
<b>BILD-EINSTELLUNGEN</b> .....	23

Erweiterte Einstellungen.....	24
<b>TON-EINSTELLUNGEN</b> .....	26
Erweiterte Einstellungen.....	27
<b>ALLGEMEINE-EINSTELLUNGEN</b> .....	28
<b>SENDERMANAGER</b> .....	34
Alle Programme bearbeiten .....	34
Favoriten bearbeiten .....	35
Sperrern / Entsperrern (Satellitensender bearbeiten) .....	35
Überspringen / Wiederherstellen (Satellitensender bearbeiten) .....	35
<b>SUPPORT</b> .....	36
<b>PROGRAMM-GUIDE UND HBB-TV</b> .....	36
Programm-Guide.....	36
HbbTV .....	36
<b>USB-MEDIENWIEDERGABE</b> .....	37
<b>DVD-MODUS</b> .....	37
DVD-Setup-Menü .....	38
<b>SMART-TV</b> .....	39
<b>SMARTPHONE MIT DEM TV KOPPELN</b> .....	39
ThinQ App Herunterladen.....	39
App anmelden / Account erstellen.....	39
App mit dem TV-Gerät koppeln.....	40
Smartphone Spiegeln .....	40
<b>EINFACHE PROBLEMBEHEBUNG</b> .....	41
<b>TECHNISCHE INFORMATIONEN: LDDX22IBT / LDDX24IBT</b> .....	42
<b>TECHNISCHE INFORMATIONEN: LDDX27IBT / LDDX32IBT</b> .....	43
<b>VEREINFACHTE EU- KONFORMITÄTSEKTLÄRUNG UND ENTSORGUNGSHINWEISE</b> .....	44
Vereinfachte EU- Konformitätserklärung.....	44
Entsorgungshinweise .....	44
Batterie-Entsorgungshinweise.....	44
<b>HDMI-INFORMATIONEN UND ENERGIE LABEL</b> .....	45
HDMI-INFORMATIONEN .....	45
ENERGIE-LABEL.....	45
<b>GEWÄHRLEISTUNG</b> .....	46

## Warnlabel

	<p>Bedienungs- und Wartungsanweisungen (Service) in diesem Handbuch sind unbedingt zu befolgen. Eine Verwendung des Gerätes anders als in dieser Anleitung beschrieben, kann zu gesundheitlichen Schäden, einem Defekt des Gerätes und zum Ausschluss der Garantie führen.</p>
<div style="border: 1px solid black; padding: 5px; display: inline-block;"><b>KLASSE 1</b></div>	<p>Das Gerät ist als LASERPRODUKT der Klasse 1 klassifiziert. Die Veränderung von Steuerungen, Einstellungen oder die Durchführung anderer als der hier beschriebenen Verfahren kann zu einer gefährlichen Strahlenexposition führen.</p>
	<p>Um die Gefahr elektrischer Schläge auszuschließen, öffnen Sie das Gerät nicht. Das Öffnen des Gerätes führt zum Ausschluss der Garantie. Reparaturen dürfen nur von einer autorisierten Fachwerkstatt und Qualifizierten Personen durchgeführt werden. Im Innern befinden sich keine vom Benutzer selbst instandsetzbaren Teile.</p>
<b>DC-12V</b>	<p>Dieses Gerät ist für DC 12V Netzspannung ausgelegt. Bei längerer Nichtbenutzung des Geräts ziehen Sie das Netzteil vom Gerät ab.</p>
	<p>Das Gerät wird mit einem externen Netzteil betrieben. Um Beschädigungen am Gerät zu vermeiden verwenden Sie nur Originalzubehör, das mit den Angaben in dieser Anleitung übereinstimmt.</p>
	<p>Setzen Sie das Gerät kein Spritzwasser oder hoher Luftfeuchtigkeit aus und stellen Sie keine mit Flüssigkeiten gefüllten Gegenstände wie Vasen auf das Gerät.</p>
	<p>Stellen Sie das Gerät so auf, dass immer eine ungestörte Frischluftzufuhr sichergestellt ist. Stellen Sie das Gerät keinesfalls auf Teppiche oder in die Nähe von Gardinen auf und bauen Sie das Gerät nicht in Bücherregale ein.</p>
	<p>Setzen Sie das Gerät weder direkter Sonneneinstrahlung noch Wärmequellen wie Heizungen oder Öfen aus und stellen Sie keine offenen Flamen wie Kerzen auf das Gerät.</p>

**WICHTIGE SICHERHEITSHINWEISE****BITTE VOR DER BENUTZUNG SORGFÄLTIG LESEN.**

Beachten Sie die Sicherheitshinweise auf der Rückseite des Fernsehers.



Warnung zur Vorbeugung vor Elektrischem Schock. Entfernen Sie keine der Abdeckungen. Keine durch den Benutzer wartbaren Teile im Gerät. Lassen Sie das Gerät durch Qualifiziertes Fachpersonal warten.



Dieses Symbol weist auf wichtige Bedienungs-/ Wartungsanweisungen von diesem Gerät in der Bedienungsanleitung hin.



Dieses Symbol weist auf die Gefahr eines elektrischen Schocks durch lebensgefährliche Spannung in diesem Gerät hin.

Befolgen Sie folgende Anweisungen:

- Benutzen Sie diesen Fernseher nicht in der Nähe von Wasser.
- Benutzen Sie zur Reinigung ein nur leicht befeuchtetes Tuch.
- Bedecken Sie keine der Lüftungsöffnungen.
- Richten Sie das Gerät gemäß der mitgelieferten Schnellstartanleitung und dieser Bedienungsanleitung ein.
- Beachten Sie, dass das Kabel des Netzteils nicht gequetscht oder geknickt werden darf und vermeiden Sie die Führung des Netzkabels über scharfe Kanten.
- Trennen Sie den Fernseher bei Gewitter oder längerer Nichtbenutzung von Netz.



**Halten Sie das Gerät von Spritz- und Tropfwasser fern. Es dürfen keine mit Flüssigkeiten gefüllten Gegenstände auf das Gerät gestellt werden.**

**HINWEIS:**

- Stellen Sie keine offenen Hitzequellen (Öfen, Kerzen etc.) in der Nähe oder auf das TV Gerät.

**WICHTIGE SICHERHEITSHINWEISE**

Dieses Gerät entspricht allen gegenwärtigen Sicherheitsbestimmungen. Die folgenden Sicherheitstipps sollen den Benutzer vor leichtsinniger Benutzung und den sich daraufhin entwickelnden Gefahren bewahren.

1. Dieses Gerät wurde unter größter Sorgfalt hergestellt und einer strengen Endkontrolle unterzogen. Es besteht aber wie bei jedem anderen elektrischen Gerät die Möglichkeit, dass Probleme entstehen können. Trennen Sie das Gerät im Falle einer Rauchentwicklung, starker Hitzeentwicklung oder jeder anderen unnatürlichen Erscheinung sofort vom Netz.
2. Der Netzstecker oder Gerätestecker dient der Trennung des Gerätes vom Stromnetz und sollte jederzeit problemlos zu erreichen sein.
3. Verbinden Sie das Gerät nur mit Stromquellen, die den Spezifikationen des Gerätes entsprechen. Diese finden Sie auf der Geräterückseite und der Bedienungsanleitung.
4. Die Netzsteckdose sollte sich in der Nähe des Gerätes befinden und muss einfach zu erreichen sein.
5. Ziehen Sie das Netzkabel am Stecker aus der Steckdose. Ziehen Sie niemals am Netzkabel selbst, es könnte beschädigt werden und einen Kurzschluss verursachen.
6. Bei der Verwendung einer Mehrfachsteckdose verbinden Sie nicht zu viele Geräte mit der Mehrfachsteckdose, um eine Überlastung zu vermeiden.
7. Halten Sie Nagetiere vom Gerät fern, um Beschädigungen der Kabel zu vermeiden.

8. Um Verletzungen vorzubeugen, achten Sie darauf, dass das Stromkabel von kleinen Kindern weder erreicht noch aus der Steckdose herausgezogen werden kann.
9. Stellen Sie das Gerät nicht in der Nähe von Wärmequellen auf. Das Gehäuse und das Netzkabel könnten durch den Einfluss der Wärme beschädigt werden.
10. Der Bildschirm ist aus Plastik, das bei Beschädigung abplatzen kann. Um Verletzungen vorzubeugen, sammeln Sie scharfkantige Plastiksplitter vorsichtig auf.
11. Achten Sie beim Aufstellen des Gerätes auf einen festen und ebenen Untergrund.
12. Um das Gerät vor Blitzschlag zu schützen, trennen Sie das Gerät vom Netz und ziehen Sie die Antenne ab. **Warnung:** Berühren Sie nicht den RF-Antennenstecker.
13. Trennen Sie das Gerät vom Stromnetz, wenn Sie das Gerät für eine längere Zeit nicht benutzen oder unbeaufsichtigt lassen.
14. Beachten Sie beim Aufstellen des Gerätes, dass eine ausreichende Belüftung vorhanden ist. Stellen Sie das Gerät niemals in Nähe von Wärmequellen auf und verdecken Sie keine der Lüftungsöffnungen.
15. Vermeiden Sie direkte Sonneneinstrahlung auf das Gerät. Bewahren Sie einen Freiraum von 5 cm (2“) zur Umgebung beim Aufstellen in einem Regal.
16. Halten Sie Wasser oder Feuchtigkeit vom Gerät fern. Benutzen Sie das Gerät nicht in nasser oder feuchter Umgebung wie dem Bad, einer Dampfküche oder in der Nähe eines Schwimmbekens.
17. Benutzen Sie das Gerät nicht, wenn Feuchtigkeitskondensationen entstehen können.
18. Jegliche Reparatur darf nur von qualifiziertem Fachpersonal durchgeführt werden.
19. Öffnen Sie niemals das Gerät. Reparaturen die nicht durch Qualifiziertes Personal ausgeführt wurden können mögliche Ursache von Bränden sein.
20. Flüssigkeiten, die in das Gerät gelangt sind, können ein Grund für schwerwiegende Schäden sein. Schalten Sie das Gerät AUS und trennen Sie es vom Stromnetz. Setzen Sie sich mit Ihrem Händler oder dem Kundenservice in Verbindung.
21. Entfernen Sie niemals die Sicherheitsabdeckungen. Es befinden sich weder verwendbare noch wartbare Bauteile im Inneren des Gerätes. Sie würden Ihren Garantieanspruch verlieren. Das Gerät darf nur vom Herstellerservice repariert werden.
22. Schlagen oder schütteln Sie niemals den Bildschirm, weil dies die internen Schaltkreise beschädigen könnte. Gehen Sie behutsam mit der Fernbedienung um und lassen Sie sie nicht fallen.
23. Säubern Sie das Gerät mit einem, weichen Tuch. Benutzen Sie niemals Lösungsmittel oder Flüssigkeiten auf Ölbasis. Für hartnäckige Flecken können Sie einen feuchten Lappen mit verdünntem Reinigungsmittel verwenden.
24. Klären Sie Ihre Kinder über das Nutzungsverhalten im Internet auf und lassen Sie Ihre Kinder nicht unbeaufsichtigt mit dem Gerät spielen. Die Firma Ultramedia GmbH & Co. Handels KG ist nicht für die gezeigten Internetinhalte verantwortlich.
25. Alle Abbildungen in dieser Bedienungsanleitung dienen ausschließlich als Beispiel und müssen nicht dem tatsächlichen Gerät entsprechen.
26. Beachten Sie, dass nicht alle Einstellungen für alle Geräte zur Verfügung stehen.

### Kopfhörer-Warnhinweis

Stellen Sie die Lautstärke des Gerätes auf ein Minimum ein, bevor Sie Kopfhörer verwenden. Eine zu hoch eingestellte Lautstärke kann über einen langen Zeitraum zur Beeinträchtigung / Schädigung des Gehörs führen. Verwenden Sie daher, um Ihr Gehör zu schonen, eine angenehme mittlere Lautstärke.

### Aufstellort

Stellen Sie das TV Gerät auf eine stabile und ebene Oberfläche (Stand-Fuß nicht enthalten) oder führen Sie eine Wandmontage gemäß der Bedienungsanleitung der Wandhalterung durch. Vermeiden Sie Stellplätze mit direkter Sonneneinstrahlung. Für einen angenehmen TV-Genuss wird weiches, indirektes Licht empfohlen. Um eine Beschädigung des Gerätes zu vermeiden, stellen Sie den Fernseher so auf, dass keine Gegenstände in das Gerät schwenken können. Beachten Sie, dass Sie keine Gegenstände vor dem Fernbedienungsempfänger des TV Gerätes stellen. Dies führt dazu, dass sich das Gerät nicht mehr mit der Fernbedienung bedienen lässt.

## Lieferumfang

- Smart-TV
- Fernbedienung inkl. Batterie
- DVD-Fernbedienung
- 12V KFZ Kabel
- Netzteil (AC: 230V)
- Aktive DVB-T Antenne
- Bedienungsanleitung
- VESA Schrauben

## Auspacken und Einrichten

1. Nehmen Sie das Gerät und das Zubehör vorsichtig aus dem Karton und entfernen Sie das gesamte Verpackungsmaterial vom Gerät. Kontrollieren Sie das Zubehör auf Vollständigkeit.
2. Schließen Sie das im Lieferumfang enthaltene Netzteil oder KFZ Adapter an den **DC IN 12/24V** Eingang des Gerätes an. Verbinden Sie die andere Seite des Netzteils oder KFZ Adapters mit der passenden Spannungsquelle.
3. Legen Sie die zwei AAA Batterien in die Fernbedienung ein. Achten Sie dabei auf die richtige Polarität.
4. Verbinden Sie Ihre Satelliten-Anlage, Kabelanlage oder DVB-Antenne mit den Anschlüssen **TV1** (Satellit) oder **TV2** (DVB-C / DVB-T).
5. Verbinden Sie alle weiteren externen Geräte (z.B. Blu-ray Player usw.) mit den passenden Anschlüssen am TV Gerät.
6. Das Gerät ist nun für die Nutzung vorbereitet. Die Funktionen werden auf den nächsten Seiten erklärt.

## TV-Fernbedienung Batterie tauschen

1.

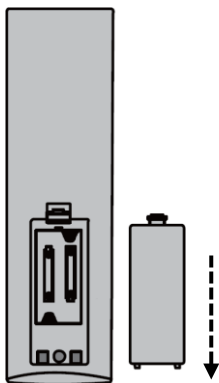

Öffnen Sie das Batteriefach auf der Rückseite der Fernbedienung, indem Sie die Abdeckung in Pfeilrichtung von der Fernbedienung herunterschieben.

### Hinweis:

- Für die Entsorgung der entnommenen Batterien beachten Sie bitte die Entsorgungshinweise in dieser Anleitung.

2.

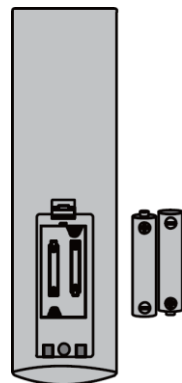

Entnehmen Sie bereits eingelegte Batterien und legen Sie die neuen Batterien in die Fernbedienung ein. Achten Sie beim Einlegen der Batterien auf die Polarität (+/-) im Batteriefach.

### Hinweis:

- Immer nur Batterien vom gleichen Typ und Hersteller verwenden.

3.

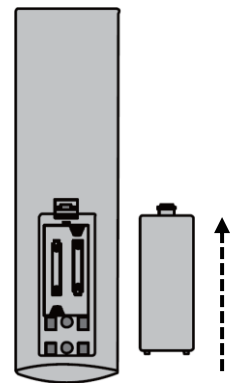

Schließen Sie das Batteriefach auf der Rückseite der Fernbedienung, indem Sie die Abdeckung in Pfeilrichtung auf die Fernbedienung schieben.

### Hinweis:

- Wenn das Gerät für einen längeren Zeitraum nicht genutzt wird, nehmen Sie die Batterien aus der Fernbedienung, um ein Auslaufen und eine damit verbundene Beschädigung der Fernbedienung zu vermeiden.

## DVD-Fernbedienung Batterie tauschen

Das Batteriefach befindet sich auf der Unterseite der Fernbedienung und wird über die Rückseite der Fernbedienung geöffnet.

1. Drücken Sie die kleine Lasche nach rechts und ziehen Sie den Batterieschlitten aus der Fernbedienung heraus.
2. Legen Sie eine Batterie CR-2025 in das Batteriefach ein. Beachten Sie dabei die Polaritätsmarkierungen im Batteriefach. Die + Seite der Batterie zeigt zur Rückseite der Fernbedienung.
3. Schieben Sie das Batteriefach jetzt wieder in die Fernbedienung rein.

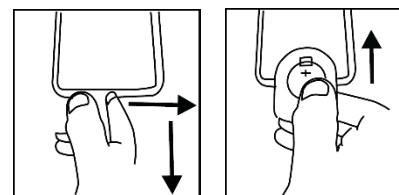

### HINWEIS:

- Bei Auslieferung befindet sich eine Batterie in der Fernbedienung. Ziehen Sie den Batteriekontaktschutz am unteren Ende der Fernbedienung aus damit die Batterie Kontakt zur Fernbedienung erhält.

## Gerätepflege

Um das Gerät zu pflegen verwenden Sie für die Reinigung keine Flüssigkeiten und keine Reinigungsmittel die Alkohol oder Verdünner enthalten. Für das Display empfehlen wir LCD-Pflegereiniger. Bitte den Reiniger nie direkt auf das Display sprühen, sondern zuvor auf eine Reinigungstuch und dann das Display reinigen. Wenn das Gerät verstaubt ist, wischen Sie dieses mit einem weichen, nicht scheuernden Staubtuch ab.

## Wandhalterung:

Das TV Gerät ist mit Befestigungspunkten (M4) für eine Wandhalterung (Wandhalterung nicht enthalten) ausgestattet. Der VESA Lochabstand beträgt 100x100 (Vesa100). Verwenden Sie keine zu langen Schrauben, da Sie Bauteile im inneren des Gerätes beschädigen könnten.

### Hinweis:

- Beachten Sie die Anweisungen der Wandhalterung bei der Montage.
- Ziehen Sie für die Installation der Wandhalterung bei Fragen einen Fachmann zurate.

## Montage Stand-Fuss: (Fuss ist optional erhältlich)

Bild 1



Bild 2

**Hinweis:**

- Der Stand-Fuss gehört nicht zum Lieferumfang und muss gesondert als Zubehör gekauft werden.
- Ziehen Sie die Schrauben nicht zu fest an. Sie könnten die Schrauben oder das Gewinde beschädigen.

**Bild 1:**

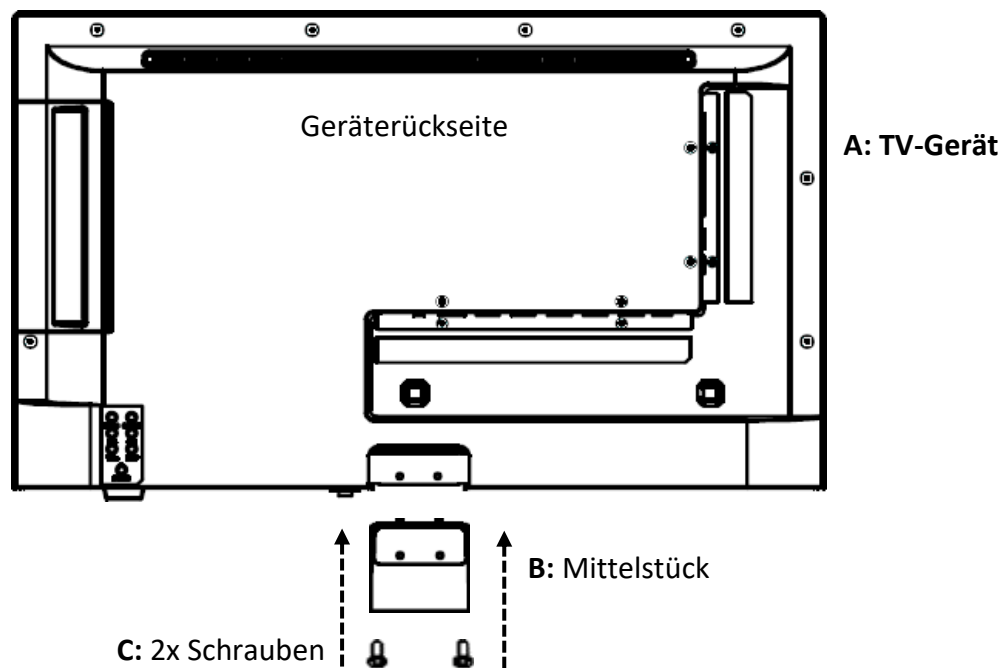
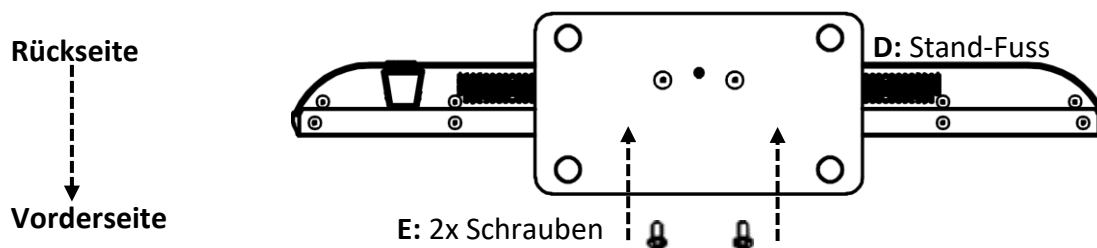
1. Legen Sie das TV Gerät (**A**) mit dem Display nach unten zeigend auf einen ebenen und leicht gepolsterten Untergrund.
2. Schrauben Sie das Mittelstück (**B**) mit den im Lieferumfang enthaltenen Schrauben (**C**) und einem Schraubendreher (nicht enthalten) wie in Bild 1 zu sehen an das TV-Gerät.

**Bild 2:**

3. Halten Sie den Stand-Fuß (**D**) an die Unterseite des Mittelstücks (**C**) und achten Sie auf die richtige Ausrichtung (Siehe BILD 2)
4. Schrauben Sie den Stand-Fuß (**D**) mit den Schrauben (**E**) an das TV Gerät.

Bedienfeld am Gerät

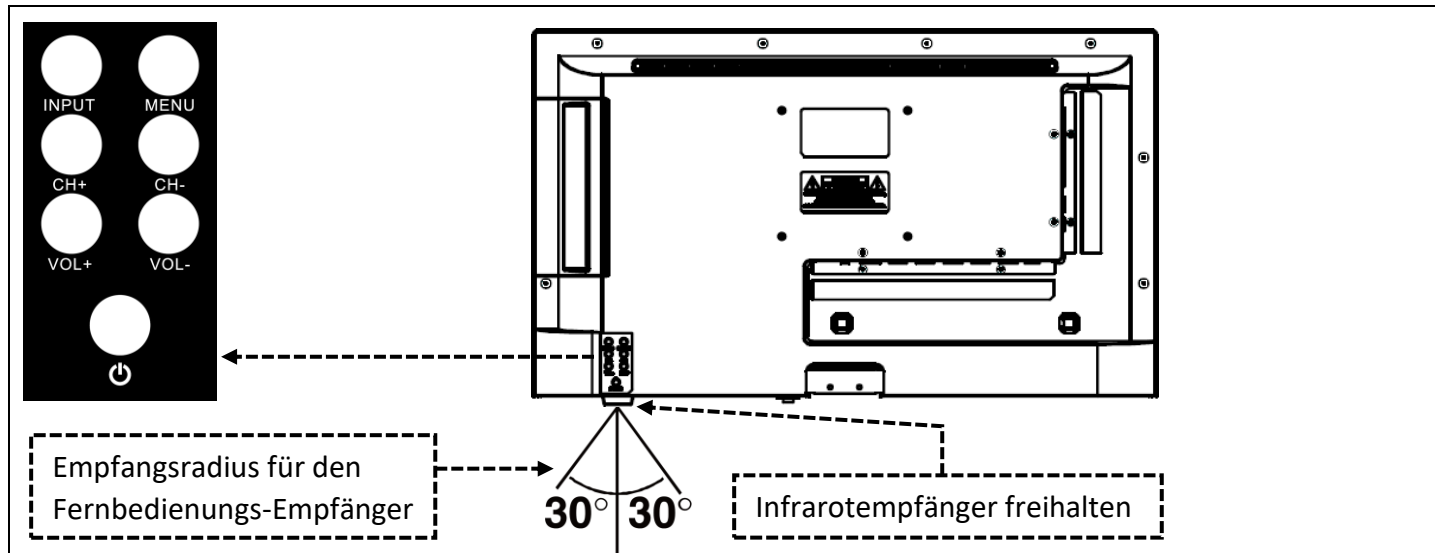

**Hinweise:**

- Beachten Sie, dass manche Funktionen nur mit der Fernbedienung ausgeführt werden können.
- Halten Sie den Fernbedienungsempfänger
- Der Empfangsradius vom Infrarot-Empfänger des Fernsehgerätes liegt bei ca. 60°.

<b>INPUT</b>	Eingangsquellen Menü öffnen.
<b>MENU</b>	Gerätemenü: Öffnen / Schließen
<b>CH+ / CH-</b>	CH+: Nächstes Programm CH-: Vorheriges Programm
<b>VOL+ / VOL-</b>	VOL+: Lauter VOL-: Leiser
<b>⏻ / POWER</b>	Power: Ein / Aus (Standby)

**Anschlüsse am Gerät**

<b>POWER INPUT (DC12 V / 24V)</b>	Eingangsbuche für das Netzteil und das KFZ-Kabel.
<b>RJ45</b>	LAN-Anschluss für ein Netzwerkkabel.
<b>USB 1 / USB 2 (USB 2 (5V / 500mA))</b>	2x USB Anschluss für USB Sticks und Festplatten (max. 1TB) zur Medienwiedergabe.
<b>HDMI 1 / HDMI 2 / HDMI 3</b>	3x HDMI-Eingang zum Anschluss externer Geräte wie Spielekonsolen, BluRay-Player oder Soundbars (HDMI 2 ist ARC kompatibel).
<b>OPTICAL (out)</b>	Optische Audio-Ausgang zur Ausgabe des Audio-Signals an Sound-Receiver oder Soundbars.
<b>TV1 (DVB-S / S2)</b>	Hier schließen Sie Ihre Satelliten-Antenne an.
<b>TV2 (DVB-C / T2)</b>	Hier schließen Sie Ihre Kabel-Anlage oder DVB-T Antenne an.
<b>CI+SLOT</b>	Steckplatz für CI+ Module zum Entschlüsseln von verschlüsselten TV Programmen (Modul und Karte gehören nicht zum Lieferumfang und müssen vom entsprechenden Anbieter bezogen werden).
<b>Mini AV IN</b>	AV-Eingang zum Anschluss externer AV-Geräte wie Videorecorder oder ähnlichem (AV Adapter ist nicht im Lieferumfang enthalten).
<b>Kopfhörer</b>	3,5mm Kopfhöreranschluss. Bei Verwendung werden die internen Lautsprecher stumm geschaltet.

**FERNBEDIENUNG**

Die Fernbedienung benutzt Infrarotwellen (IR). Halten Sie die Fernbedienung in die Richtung des TV Gerätes. Die Fernbedienung muss sich innerhalb der Reichweite und im richtigen Winkel zu dem TV Gerät befinden (8 Meter / 60°). Beachten Sie, dass bei dem TV-Gerät zwei Fernbedienungen im Lieferumfang enthalten sind. Die kleine Fernbedienung ist für den DVD-Modus und die andere Fernbedienung für den TV-Modus. Die folgenden Tasten sind auf der Fernbedienung verfügbar.

TV-Fernbedienung

		<p><b>Power Taste:</b> Gerät Ein schalten oder Aus schalten.</p>
		<p><b>TV/Radio-Taste:</b> Wechseln Sie zwischen den TV und Radio-Programmen.</p>
		<p><b>Suchen-Taste:</b> Suchen Sie nach bestimmten Inhalten.</p>
		<p><b>Untertitel-Taste:</b> Wählen Sie den Untertitel aus.</p>
		<p><b>Konfigurations-Taste:</b> Öffnet oder schließt das Konfigurations-Menü.</p>
		<p><b>Input-Taste:</b> Eingangsquellen-Menü öffnen.</p>
		<p><b>Nummern-Tasten:</b> Für die Programm-Auswahl.</p>
		<p><b>Listen-Taste:</b> Öffnet die Programmliste.</p>
		<p><b>Menüwahl-Tasten:</b> Öffnet oder schließt das Eingabe Feld für z.B. Zahlenfeld, Teletext und andere Funktionen.</p>
		<p><b>+/-:</b> <b>Volume-Taste:</b> Lautstärke einstellen</p> <p><b>▲▼</b> <b>Channel-Taste:</b> Nächster Sender / Vorheriger Sender</p>
		<p><b>AD-Taste:</b> Aktiviert die Audio-Beschreibung wenn vom Sender übertragen wird.</p>
		<p><b>Mute-Taste:</b> Sound stumm schalten (Ein / Aus)</p>
		<p><b>Programm-Guide-Taste:</b> Öffnet oder schließt das Programm-Guide-Menü.</p>



	<b>Wiedergabe-Taste:</b> Starten Sie die USB-Wiedergabe.
	<b>Home-Taste:</b> Öffnen Sie die WEB OS Benutzeroberfläche.
	<b>Pause-Taste:</b> USB-Wiedergabe pausieren.
	<b>Zurück-Taste:</b> Zum letzten Menüpunkt zurückkehren.
	<b>Exit-Taste:</b> Menü verlassen / schließen.
	<b>Navigations-Tasten:</b> Hoch / runter / links / rechts
	<b>Enter-Taste:</b> Bestätigen
	<b>Text-Taste:</b> Öffnen / schließen Sie den Teletext.
	<b>Text-Option-Taste:</b> Menü für Teletext Optionen öffnen.
	<b>Record-Taste:</b> Startet eine Aufnahme auf USB. Hinweis: Nur wenn vom TV-Gerät unterstützt wird.
	<b>Movies-Taste:</b> Öffnet die Suchfunktion nach Video-Inhalten in Apps.
	<b>Stopp-Taste:</b> USB Wiedergabe beenden.
	<b>App-Schnellwahl-Tasten:</b> Öffnet entsprechende Apps.
	<b>Menüschnellwahl-Tasten:</b> Schnellwahltasten für Menü und Teletext.

DVD-Fernbedienung



	<b>Power Taste:</b> Schaltet den DVD-Modus „Ein“ oder „Aus“.
	<b>Eject-Taste:</b> Disc auswerfen oder einziehen.
	<b>Setup-Taste:</b> Öffnet oder schließt das DVD-Einstellungsmenü.
	<b>Wiedergabe-/Pause-Taste:</b> DVD-Wiedergabe pausieren oder fortsetzen.
	<b>Skip-Taste:</b> Vorheriger Titel. <b>DVD-Navigations-Taste:</b> Nach oben navigieren.
	<b>Stopp-Taste:</b> Stoppt die DVD-Wiedergabe.
	<b>Menü-Taste:</b> Öffnet das DVD-root-Menü.
	<b>Rewind-Taste:</b> Schnelles zurückspulen. <b>DVD-Navigations-Taste:</b> Nach links navigieren.
	<b>OK-Taste:</b> DVD Menüpunkt bestätigen.
	<b>FFD-Taste:</b> Schnelles vorspulen. <b>DVD-Navigations-Taste:</b> Nach rechts navigieren.
	<b>GoTo-Taste:</b> Wählen Sie mithilfe der Nummern-Tasten das Kapitel aus.
	<b>Skip-Taste:</b> Nächster Titel. <b>DVD-Navigations-Taste:</b> Nach unten navigieren.
	<b>Nummern-Tasten:</b> Für die Kapitel-Auswahl.

Dieser Fernseher ist mit einem CI+ Steckplatz ausgestattet und unterstützt folgende digitale Standards: DVB-T/T2HD, DVB-S/S2 und DVB-C

### Common Interface / Steckplatz

Der CI-Steckplatz (CI+) wurde entworfen, um Conditional-Access-Module (CAM) und Smart Cards anzunehmen und damit auf den Pay-TV und andere Dienste zugreifen zu können. Kontaktieren Sie Ihren Pay-TV Dienstleister, um mehr Informationen über Module und Abonnements zu erhalten.

#### Hinweis:

- Conditional -Access-Module und Smart Cards werden separat verkauft.
- Schalten Sie Ihren Fernseher aus, bevor Sie CI+ Module in den CI Slot stecken.
- Schieben Sie anschließend die Smart Card in das CI+ Modul.

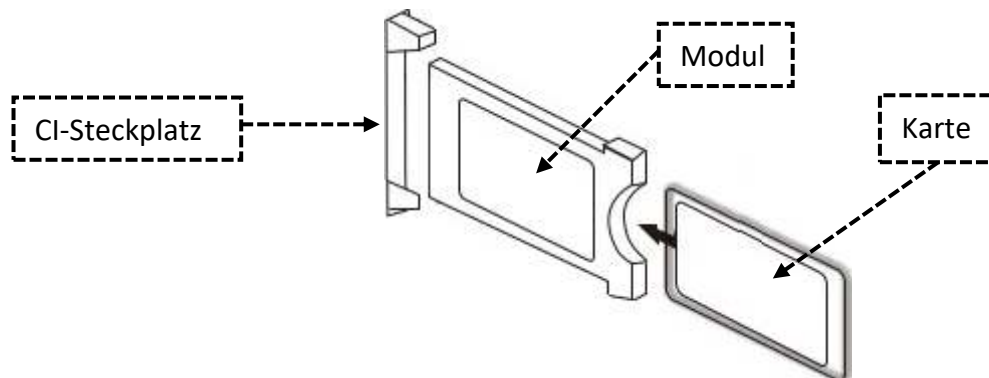









1. Schalten Sie den Fernseher ein und vergewissern Sie sich, dass als Quelle „**Live TV**“ ausgewählt ist.
2. Wenn das CAM erkannt wird, wird folgender Schriftzug auf dem Bildschirm angezeigt: „**CI-Modul wurde erkannt**“. Warten Sie ein paar Sekunden, bis die Karte aktiviert ist.
3. Wählen Sie nun das gewünschte Pay-TV-Programm aus.
4. Es werden detaillierte Informationen über die genutzte Smart Card im Konfigurations-Menü unter dem folgenden Menüpunkt angezeigt: **Alle Einstellungen > Allgemein > Sender > CI Informationen**
5. Drücken Sie die **Enter-Taste**, um das CI Menü aufzurufen. Im Handbuch des Moduls finden Sie Details zu den Einstellungen.
6. Wenn das Modul entfernt wird, wird folgender Schriftzug auf dem Bildschirm angezeigt: „**CI-Modul wurde entfernt**“.

English	German
CI+ Slot	CI+ Steckplatz
CAM	CAM
Smart Card	Smart Card

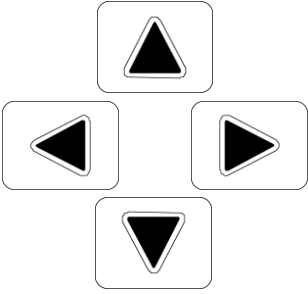
## GRUNDBEDIENUNG

Die Bedienung des Gerätes findet mit den folgenden Tasten statt. Die Beschreibung, um zu den Menüpunkten zu kommen finden Sie auf den nächsten Seiten. Zusätzlich zu dieser Anleitung ist in der Software des Gerätes eine elektronische Anleitung zu den Menüpunkten integriert. Bei der Bedienung werden wichtige Hinweise oder Beschreibungen auf dem Display eingeblendet. Diese erklären, was geändert wird oder helfen, um das Gerät einzurichten.

	<b>Power Taste:</b> Gerät Ein schalten oder Aus schalten.
	<b>Input-Taste:</b> Eingangsquellen-Menü öffnen.

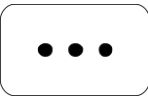
	<b>Mute-Taste:</b> Sound stumm schalten (Ein / Aus)
	<b>Navigations-Tasten:</b> Hoch / runter / links / rechts
	<b>Enter-Taste:</b> Bestätigen
	<b>Konfigurations-Taste:</b> Öffnet oder schließt das Konfigurations-Menü.
 	<b>Zurück-Taste:</b> Schließt das Menü oder zum vorherigen Menüpunkt zurückkehren. <b>Exit-Taste:</b> Menü verlassen / schließen.
	<b>Home-Taste:</b> Öffnen Sie die WEB OS Benutzeroberfläche.
	<b>Programm-Guide-Taste:</b> Öffnet oder schließt das Programm-Guide-Menü.
	<ul style="list-style-type: none"> <li>• <b>Senderfunktionen:</b> Zifferntasten für die Programm-Auswahl.</li> <li>• <b>Planer:</b> Zeigt die Planungs-Liste für erstellte Erinnerung die im Programmführer Menü eingestellt worden sind an.</li> <li>• <b>Kanalliste:</b> Zeigt die Kanalliste an.</li> <li>• <b>Programmführer:</b> Öffnet den elektronischen Programmführer und zeigt Programminformationen an.</li> <li>• <b>Magic Explorer:</b> Öffnet Vorschläge im Zusammenhang mit dem aktuellen TV-Inhalte nach den Sie suchen können.</li> <li>• <b>Benutzeranleitung:</b> Öffnet die Benutzeranleitung im Gerät.</li> <li>• <b>Informationen:</b> Zeigt Sendungsinformationen über das aktuelle Programm an.</li> <li>• <b>Sport:</b> Aktiviert den Sportmodus. Beachten Sie, das der Sportmodus zu einem erhöhten Energieverbrauch führt.</li> <li>• <b>TV/Radio:</b> Wechseln Sie zwischen der TV- und Radio-Senderliste.</li> <li>• <b>Audio-Beschreibung:</b> Aktiviert / deaktiviert die Audio-Beschreibung. Nur wenn vom TV-Sender übertragen wird.</li> <li>• <b>Teletext:</b> Öffnet / schließt den Teletext.</li> <li>• <b>Teletextoptionen:</b> Schalten Sie im Teletext diverse Optionen wie z.B. Index, Zeit, Halten, Zeigen uvm.</li> <li>• <b>Audiosprache:</b> Wählen Sie die vom Sender verfügbaren Ton-Spur aus.</li> <li>• <b>Untertitel:</b> Wählen Sie den vom Sender verfügbaren Untertitel aus.</li> <li>• <b>Banner Platzierung ändern:</b> Ändern Sie die Position für Menü-Einblendungen.</li> <li>• <b>Farbige Tasten (rot, grün, gelb, blau):</b> Schnellwahltasten für Menüeinstellungen und den Teletext.</li> </ul>

Haben Sie das Gerät angeschlossen und mit allen Gerät verbunden folgen Sie den nächsten Schritten, um die Erstinstallation des Gerätes vorzunehmen.

## App-Installation:

### ThinQ App Herunterladen

1. Scannen Sie den QR-Code mit der Kamera App Ihre Smartphones und laden Sie die App herunter.

### App anmelden / Account erstellen

2. Öffnen Sie die App und erstellen Sie sich einen Account oder Melden Sie sich mit einem bestehenden Account an.
3. Folgen Sie den Anweisungen in der App.
4. Die App beginnt nach der Suche nach kompatiblen Geräten.
5. Wählen Sie das Gerät aus und klicken Sie auf hinzufügen.
6. Folgen Sie den Anweisungen auf dem Smartphone bzw. auf dem Fernseher, um die Erstinstallation abzuschließen.

## TV-Installation:

1. Gerät einschalten	Betätigen Sie den <b>Kippschalter</b> am Gerät. Drücken Sie die <b>Power Taste</b> auf der Fernbedienung, um das Gerät einzuschalten.
2. Installationsmethode	Wählen Sie aus, ob Sie das Gerät mithilfe einer App oder am TV-Gerät einstellen möchten. <ul style="list-style-type: none"> <li>• <b>Mobile Device:</b> Das Gerät wird mithilfe der App eingestellt.</li> <li>• <b>TV:</b> Die Erstinstallation wird am TV vorgenommen.</li> </ul>
3. Sprache und Land wählen	Wählen Sie die Sprache und das Land aus und bestätigen Sie die Eingabe, indem Sie auf „Weiter“ navigieren und die <b>Enter-Taste</b> drücken.
4. WLAN Einstellen	Wählen Sie jetzt die WLAN-Verbindung aus, mit der das Gerät mit dem Internet verbunden werden soll. Navigieren Sie auf das Netzwerk und drücken Sie die <b>Enter-Taste</b> . Eine Tastatur wird auf dem Display angezeigt. Geben Sie mit den Tasten der Fernbedienung Ihr WLAN-Passwort ein und navigieren Sie auf das Feld „Eingabetaste/Enter“ und drücken Sie die <b>Enter-Taste</b> . <b>Hinweis:</b> Die Tastatur ist als Standard auf English eingestellt. Navigieren Sie auf das Feld „ENG“ wenn die Tastatur geöffnet ist und drücken Sie die <b>Enter-Taste</b> . Folgende Einstellung steht zur Auswahl: <ul style="list-style-type: none"> <li>• <b>ENG:</b> englische Tastatur</li> <li>• <b>DEU:</b> deutsche Tastatur</li> </ul>
5. Allgemeine-Geschäftsbedingungen	Als nächstes werden die Allgemeinen-Geschäftsbedingungen angezeigt. Lesen Sie diese gut durch und akzeptieren Sie diese. Je nach Auswahl was bestätigen wird, kann die Art vom Funktionsumfang für die Nutzung beeinträchtigt sein. Wurde nicht alles akzeptiert, kann zu einem späteren Zeitpunkt eventuell erneut eine Aufforderung kommen das weitere Nutzungsbedingungen akzeptiert werden müssen. Möchten Sie alles Bestätigen navigieren Sie auf „Alle auswählen“ und drücken Sie die <b>Enter-Taste</b> . Um zum nächsten Schritt zu gelangen, navigieren Sie auf „Mehr/Zustimmen“ und drücken Sie die <b>Enter-Taste</b> .

<p><b>6. Nutzungs-Art</b></p>	<p>Wählen Sie jetzt aus wie Sie das TV Gerät nutzen möchten. Zur Auswahl stehen „<b>Nur TV</b>“ und „<b>Keine</b>“.</p> <ul style="list-style-type: none"> <li>• <b>Nur TV:</b> Es wird während der Erstinstallation ein Suchlauf ausgeführt. Folgen Sie für diese Einstellung den Punkt „<b>6.1. Nutzungs-Art: Nur TV</b>“ in dieser Anleitung.</li> <li>• <b>Keine:</b> Die Sendersuchfunktion wird während der Erstinstallation übersprungen. Ein Sendersuchlauf kann zu einem späteren Zeitpunkt ausgeführt werden. Folgen Sie für diese Einstellung den Punkt „<b>6.2 Nutzungs-Art: Keine</b>“ in dieser Anleitung.</li> </ul>
<p><b>6.1. Nutzungs-Art: Nur TV</b></p>	<p><b>Nur TV:</b></p> <ol style="list-style-type: none"> <li><b>1. Aufstellungsort:</b> Wählen Sie jetzt den Aufstellungsort aus. <ul style="list-style-type: none"> <li>• <b>Ständer</b> (Stand-Fuss ist nicht enthalten)</li> <li>• <b>Wandhalterung</b></li> </ul> </li> <li><b>2. Sendereinstellung:</b> Wählen Sie die Art aus, wie Sie die TV-Sender empfangen wollen. Im Normalfall ist alles voreingestellt und es muss nichts verändert werden. Navigieren Sie auf „<b>Weiter</b>“ und bestätigen Sie mit der <b>Enter-Taste</b>, um den Suchlauf zu starten. Zur Auswahl stehen: <ul style="list-style-type: none"> <li>• <b>Antenne</b></li> <li>• <b>Kabel</b></li> <li>• <b>Satellit</b> (Die Einstellung „<b>Andere Anbieter</b>“ und „<b>Blindsuche</b>“ sind empfohlen).</li> </ul> <p><b>Hinweis:</b></p> <ul style="list-style-type: none"> <li>• Für mehr Informationen sehen Sie den Punkt „<b>Sendersuchlauf starten</b>“ auf Seite 18 in dieser Anleitung.</li> <li>• Eine sortierte Senderliste für den Satelliten-Modus ist per E-Mail oder auf unserer Homepage verfügbar.</li> <li>• Die 5V-Spannung für aktive DVB-T Antennen ist als Standard aktiviert und kann nicht ausgeschaltet werden.</li> <li>• Je nach Auswahl der getroffenen Einstellungen kann die Senderliste variieren.</li> </ul> </li> <li><b>3. ThinQ-Konto:</b> Um Zugriff auf die Apps zu erhalten und das TV Gerät per Mobiler App zu bedienen melden Sie sich mit einem bestehenden ThinQ-Account an oder erstellen Sie sich einen neuen Account. Folgen Sie den Anweisungen auf dem TV-Gerät, um sich anzumelden. Als nächstes benennen Sie das Gerät.</li> <li><b>4. App-Auswahl:</b> Haben Sie sich angemeldet, können Sie diverse Apps auswählen, die direkt heruntergeladen werden. Eventuell ist für die Nutzung der Apps ein zusätzlicher kostenpflichtiger Account notwendig. Informieren Sie sich bei Ihrem App-Anbieter.</li> <li><b>5. Erstinstallation abgeschlossen:</b> Das Gerät wechselt zum TV Modus. Wurde ein Suchlauf bei der Erstinstallation ausgeführt, beginnt die TV Wiedergabe mit dem ersten Programm in der Programm-Liste.</li> <li><b>6.</b> Drücken Sie die <b>Home-Taste</b>, um auf die diversen Apps und Internet-Inhalte zugreifen zu können.</li> </ol>

<p><b>6.2. Nutzungs-Art: Keine</b></p>	<p><b>Keine:</b> Es wird keine Sendersuche durchgeführt. Ein Suchlauf kann zu einem späteren Zeitpunkt ausgeführt werden.</p> <p><b>Keine-Einstellung</b></p> <ol style="list-style-type: none"> <li><b>1. Aufstellungsort:</b> Wählen Sie jetzt den Aufstellungsort aus. <ul style="list-style-type: none"> <li>• Ständer (Stand-Fuss ist nicht enthalten)</li> <li>• Wandhalterung</li> </ul> </li> <li><b>2. ThinQ-Konto:</b> Um Zugriff auf die Apps zu erhalten und das TV Gerät per Mobiler App zu bedienen melden Sie sich mit einem bestehenden ThinQ-Account an oder erstellen Sie sich einen neuen Account. Folgen Sie den Anweisungen auf dem TV-Gerät, um sich anzumelden.</li> <li><b>3.</b> Haben Sie sich angemeldet können Sie diverse Apps auswählen, die direkt heruntergeladen werden. Eventuell ist für die Nutzung der Apps ein zusätzlicher kostenpflichtiger Account notwendig. Informieren Sie sich bei Ihrem App-Anbieter.</li> <li><b>4. Erstinstallation abgeschlossen:</b> Das Gerät wechselt zum TV Modus. Wurde ein Suchlauf bei der Erstinstallation ausgeführt, beginnt die TV Wiedergabe mit dem ersten Programm in der Programm-Liste.</li> <li><b>5.</b> Drücken Sie die <b>Home-Taste</b>, um auf die diversen Apps und Internet-Inhalte zugreifen zu können.</li> </ol>
--	--

## EINGANGSQUELLEN

1. Drücken Sie die **INPUT-Taste**, um das „Eingangsquellen-Menü“ zu öffnen. Es werden nur Anschlüsse angezeigt, wo etwas angeschlossen ist.
2. Wählen Sie die Quelle mit den **Navigations-Tasten** (links / rechts) aus und drücken Sie die **Enter-Taste**, um die Auswahl zu bestätigen.
3. Navigieren Sie auf „**Home-Dashboard**“ und drücken Sie die **Enter-Taste**, um Zugriff auf alle Eingangsquellen zu erhalten.
4. Die folgenden Eingangsquellen stehen zur Auswahl:

<b>Live TV</b>	Wählen Sie Live TV aus, um Zugriff auf den TV-Bereich zu erhalten.
<b>HDMI 1 / HDMI 2 / HDMI3</b>	Wählen Sie einen der HDMI Anschlüsse aus, um Zugriff auf die extern angeschlossenen Geräte zu erhalten. HDMI 2 ist ARC kompatibel zum Anschluss für Soundbars.
<b>AV (Mini AV / DVD)</b>	Wählen Sie AV aus, um Zugriff auf das extern angeschlossenen AV-Geräte zu erhalten oder um auf den DVD Modus zu wechseln. <b>Hinweis:</b> <ul style="list-style-type: none"> <li>• Der integrierte DVD-Player teilt sich die Schnittstelle mit den extern an den Mini-AV-Eingang angeschlossenen Gerät.</li> </ul>
<b>Optischer Ausgang</b>	Schließen Sie Audio Geräte an den Optischen Audio-Ausgang an, um den TV-Ton an ein externes Gerät wie z.B. Soundbars oder Audio-Receiver zu übertragen.
<b>Mobile Gerät anschließen</b>	Verbinden Sie Ihr Mobil-Gerät für die Bildschirmübertragung per App mit dem TV Gerät.

1. Befinden Sie sich in der Erstinstallation, gehen Sie direkt zu den Punkten „**Antenne**“, „**Kabel**“ oder „**Satellit**“.
2. Drücken Sie die **Input-Taste** und wählen Sie „**Live TV**“ aus.
3. Drücken Sie jetzt die **Konfigurations-Taste** und wählen Sie „**Alle Einstellungen**“ aus.
4. Navigieren Sie auf „**Allgemein**“ und dann auf „**Sender**“.
5. Jetzt wählen Sie den Menüpunkt „**Programmsuche und –Einstellungen**“ aus.
6. Wählen Sie „**Autom. Einstellung**“ aus und drücken Sie die **Enter-Taste**.
7. In diesem Menü stehen die folgenden Menüpunkte zur Verfügung.

## SENDER EINSTELLUNGEN

## Antenne

<b>Nur digitale Suche</b>	„ <b>Weiter</b> “, um den Suchlauf zu starten. Ist der Suchlauf abgeschlossen, wird die Anzahl der gefundenen Sender angezeigt. Navigieren Sie auf „ <b>Fertig</b> “ und drücken Sie die <b>Enter-Taste</b> . Die TV Wiedergabe beginnt mit dem ersten Sender in der Sender-Liste.
---------------------------	--

## Kabel

<b>Vodafone</b> (übrige Bundesländer)	<b>Netzwerksuche</b> <ul style="list-style-type: none"> <li>• Startfrequenz</li> <li>• Endfrequenz</li> <li>• Netzwerk-ID</li> </ul>	<ul style="list-style-type: none"> <li>• Nur digitale suchen</li> <li>• Verschlüsselte Programme überspringen</li> </ul>	„ <b>Weiter</b> “, um den Suchlauf zu starten. Ist der Suchlauf abgeschlossen, wird die Anzahl der gefundenen Sender angezeigt. Navigieren Sie auf „ <b>Fertig</b> “ und drücken Sie die <b>Enter-Taste</b> . Die TV Wiedergabe beginnt mit dem ersten Sender in der Sender-Liste.
	<b>Vollständige Suche</b> <ul style="list-style-type: none"> <li>• Blindsuche</li> </ul>	<ul style="list-style-type: none"> <li>• Nur digitale suchen</li> <li>• Verschlüsselte Programme überspringen</li> </ul>	
<b>Vodafone</b> (NRW, Hessen, BW)	<b>Schnellsuche:</b> <ul style="list-style-type: none"> <li>• Frequenz</li> <li>• Symbolrate</li> <li>• Modulation</li> <li>• Netzwerk ID</li> </ul>	<ul style="list-style-type: none"> <li>• Nur digitale Suchen</li> </ul>	
	<b>Vollständige Suche</b> <ul style="list-style-type: none"> <li>• Blindsuche</li> </ul>	<ul style="list-style-type: none"> <li>• Nur digitale Suchen</li> </ul>	
<b>Andere Anbieter</b>	<b>Netzwerksuche</b> <ul style="list-style-type: none"> <li>• Startfrequenz</li> <li>• Endfrequenz</li> <li>• Netzwerk-ID</li> </ul>	<ul style="list-style-type: none"> <li>• Nur digitale suchen</li> <li>• Verschlüsselte Programme überspringen</li> </ul>	
	<b>Vollständige Suche</b> <ul style="list-style-type: none"> <li>• Blindsuche</li> </ul>	<ul style="list-style-type: none"> <li>• Nur digitale Suchen</li> <li>• Verschlüsselte Programme überspringen</li> </ul>	

**Satellit: ASTRA**

<ul style="list-style-type: none"> <li>• Satelliten-einstellungen ändern</li> <li>• Transponder bearbeiten</li> </ul>	<ul style="list-style-type: none"> <li>• Astra 19.2-Suche</li> </ul>	<ul style="list-style-type: none"> <li>• Deutsche Kanalliste Astra 19,2°E</li> </ul>	<p>„<b>Weiter</b>“, um den Suchlauf zu starten. Ist der Suchlauf abgeschlossen, wird die Anzahl der gefundenen Sender angezeigt. Navigieren Sie auf „<b>Fertig</b>“ und drücken Sie die <b>Enter-Taste</b>. Die TV Wiedergabe beginnt mit dem ersten Sender in der Sender-Liste.</p>
	<ul style="list-style-type: none"> <li>• Vollständige Suche</li> </ul>	<ul style="list-style-type: none"> <li>• Netzwerksuche</li> <li>• Blindsuche</li> </ul>	

**Satellit: SKY-D**

<ul style="list-style-type: none"> <li>• Satelliten-einstellungen ändern</li> <li>• Transponder bearbeiten</li> </ul>	<ul style="list-style-type: none"> <li>• Netzwerksuche</li> <li>• Blindsuche</li> </ul>	<p>„<b>Weiter</b>“, um den Suchlauf zu starten. Ist der Suchlauf abgeschlossen, wird die Anzahl der gefundenen Sender angezeigt. Navigieren Sie auf „<b>Fertig</b>“ und drücken Sie die <b>Enter-Taste</b>. Die TV Wiedergabe beginnt mit dem ersten Sender in der Sender-Liste.</p>
---	---	--

**Satellit: Andere Anbieter**

<ul style="list-style-type: none"> <li>• Satelliten-einstellungen ändern</li> <li>• Transponder bearbeiten</li> </ul>	<ul style="list-style-type: none"> <li>• Verschlüsselte Programme überspringen</li> <li>• Netzwerksuche</li> <li>• Blindsuche</li> </ul>	<p>„<b>Weiter</b>“, um den Suchlauf zu starten. Ist der Suchlauf abgeschlossen wird die Anzahl der gefundenen Sender angezeigt. Navigieren Sie auf „<b>Fertig</b>“ und drücken Sie die <b>Enter-Taste</b>. Die TV Wiedergabe beginnt mit dem ersten Sender in der Sender-Liste.</p>
---	--	---

**TV-MENÜ**

Drücken Sie die **Konfigurations-Taste**, um das Konfigurations-Menü zuzugreifen. Die folgenden Menüpunkte stehen zur Verfügung.

**Schnellmenü**

<b>Bildmodus</b>	Wählen Sie die voreingestellten Bild-Modi aus. Bitte beachten Sie das beim Verändern der Bild-Modi der Stromverbrauch des Gerätes verändert werden kann. Ein Hinweisenfenster erscheint, das bestätigt werden muss, um einen anderen Bildmodus auszuwählen.
<b>Klangmodus</b>	Wählen Sie die voreingestellten Klang-Modi aus. Bitte beachten Sie das beim Verändern der Klang-Modi der Stromverbrauch des Gerätes verändert werden kann.
<b>Audioausgabe</b>	Wählen Sie aus, über welche Lautsprecher der Sound ausgegeben werden soll.
<b>Spiele-Optimierer</b>	Der Menüpunkt ist nur für angeschlossene HDMI Geräte verfügbar und hilft das Spiele-Erlebnis für angeschlossene Spielekonsolen zu verbessern.
<b>Netzwerk</b>	Zeigt den Status, wie das Gerät aktuell mit dem Netzwerk verbunden ist an und lässt sie schnell in die Netzwerk-Einstellungen wechseln. Für mehr Informationen sehen Sie den Punkt Netzwerk in dieser Bedienungsanleitung.

<b>Alle Einstellungen</b>	Zeigt alle Einstellungen an.
<b>Bearbeitungsmodus</b>	Bewegen oder löschen Sie die Schnellmenüpunkte, um das Schnellmenü Ihren Bedürfnissen anzupassen.

## ALLE EINSTELLUNGEN

Drücken Sie die **Konfigurations-Taste** navigieren Sie auf den Menüpunkt „**Alle Einstellungen**“ und drücken Sie die **ENTER-Taste**. Der Menüpunkt gibt Ihnen Zugriff auf die folgenden Menüpunkte.

<b>Bild</b>	Hier können Sie das Bild-Einstellungen verändern, um das Bild Ihren Bedürfnissen anpassen. Für mehr Informationen Sehen Sie den Menüpunkt „ <b>Bild-Einstellungen (S.20)</b> “ in dieser Anleitung.
<b>Ton</b>	Hier können Sie die Ton-Einstellungen verändern, um den Ton Ihren Bedürfnissen anpassen. Für mehr Informationen Sehen Sie den Menüpunkt „ <b>Ton-Einstellungen (S.23)</b> “ in dieser Anleitung.
<b>Allgemein</b>	Hier können Sie diverse Einstellungen wie Sender-Einstellungen, Geräte-Einstellungen uvm. Ihren Bedürfnissen anpassen. Für mehr Informationen Sehen Sie den Menüpunkt „ <b>Allgemein-Einstellungen (S.25)</b> “ in dieser Anleitung.
<b>Support</b>	Hier können Sie die elektronische Benutzeranleitung, die Datenschutz sowie Allgemeine Geschäftsbedingungen einsehen und Software-Updates ausführen, wenn diese verfügbar sind.

## BILD-EINSTELLUNGEN

Drücken Sie die **Konfigurations-Taste** und navigieren Sie auf den Menüpunkt „**Alle Einstellungen**“ und drücken Sie die **ENTER-Taste**. Wählen Sie jetzt den Menüpunkt „**Bild**“ aus und drücken Sie die **Navigations-Taste** (rechts), um in das Menü zu wechseln. Der Menüpunkt gibt Ihnen Zugriff auf die folgenden Menüpunkte.

<b>Modus auswählen</b>	Wählen Sie den passenden Bildmodus, entsprechend der Umgebung oder der Inhalte aus. <ul style="list-style-type: none"> <li>• <b>Lebhaft</b></li> <li>• <b>Standard</b></li> <li>• <b>Basic</b></li> <li>• <b>Kino</b></li> <li>• <b>Sport</b></li> <li>• <b>Spiele-Optimierer</b></li> </ul>
<b>Format</b>	Sie können ein geeignetes Seitenverhältnis auswählen. Sie können das Video in der Originalgröße, oder mit Zoom ansehen. <p><b>Nutzerauswahl</b></p> Legen Sie die Bildschirmgröße und das Bildschirmformat fest. <ul style="list-style-type: none"> <li>• <b>16:9</b></li> <li>• <b>Original</b></li> <li>• <b>4:3</b></li> <li>• <b>Vertikaler Zoom</b></li> <li>• <b>4-Wege-Zoom</b></li> </ul>

<b>Format</b>	<p><b>Just Scan</b> Den ursprünglichen Bildschirm anzeigen, ohne die Seiten zu stutzen. Wenn die Linie am Rand auftaucht, schalten Sie die Funktion bitte ab.</p> <ul style="list-style-type: none"> <li>• <b>Automatisch</b></li> <li>• <b>Ein</b></li> <li>• <b>Aus</b></li> </ul>
<b>Erweiterte Einstellungen</b>	<p>Sie können den Fernseherbildschirm so detailliert einstellen, wie Sie möchten. Für mehr Informationen sehen Sie den Punkt „<b>Erweiterte Einstellungen</b>“ in dieser Anleitung.</p> <ul style="list-style-type: none"> <li>• <b>Helligkeit</b></li> <li>• <b>Farbe</b></li> <li>• <b>Klarheit</b></li> <li>• <b>Auf alle Eingänge anwenden</b></li> <li>• <b>Zurücksetzen</b></li> </ul>

## Erweiterte Einstellungen

Der Menüpunkt erweiterte Einstellungen gibt Ihnen Zugriff auf die folgenden Menüpunkte.

<b>Helligkeit</b>	<p>Anpassung der Helligkeit und des Kontrasts des Bildschirms und Einstellung entsprechender zusätzlicher Einzelheiten.</p> <p><b>Panel-Helligkeit</b> Stellen Sie die Helligkeit der Hintergrundbeleuchtung des Fernseh-Panels ein, um den Bildschirm heller oder dunkler zu machen. Höhere Werte erhöhen die Helligkeit. Um diese Funktion zu nutzen, gehen Sie zu „<b>Energiesparen</b>“ und ändern Sie den „<b>Energiesparschritt</b>“ auf eine andere Einstellung als „<b>Automatisch</b>“.</p> <p><b>Kontrast anpassen</b> Stellen Sie den Kontrast zwischen hellen und dunklen Bereichen auf dem Bildschirm ein. Höhere Werte verstärken den Unterschied.</p> <p><b>Schwarzwert</b> Stellt die Helligkeit der dunklen Bereiche des Bildschirms ein. Je näher der Wert an 100 liegt, desto heller, je näher es an 0 liegt, desto dunkler ist es.</p> <p><b>Automatischer Dynamischer Kontrast</b> Optimieren Sie die Kontrasteinstellungen auf der Grundlage der Bildhelligkeit.</p> <p><b>Gamma (Helligkeit anpassen)</b> Je niedriger der Gamma-Wert ist, desto heller die Mitteltöne; Je größer der Gamma-Wert, desto dunkler.</p> <p><b>Videobereich</b> Stellen Sie den Videosignalbereich entsprechend des eingestellten Farbbereichs im externen Gerät ein. Passen Sie die Dunkelheit des Bildschirms an, um ein perfektes Schwarz zu erzielen.</p>
-------------------	--

<p><b>Farbe</b></p>	<p>Sie können die Farbe, die Tiefe und den Bereich nach Belieben einstellen und genaue Einstellungen vornehmen.</p> <p><b>Farbtiefe</b> Passen Sie die Farbtiefe des Bildschirms an, um ihn heller oder dunkler zu machen. Höhere Werte erhöhen die Sättigung.</p> <p><b>Farbton</b> Passe Sie das Verhältnis der roten und grünen Farben im Bild an.</p> <p><b>Feineinstellung</b> Passen Sie die Farbe nach Belieben an, um die Feineinstellung des Bildes vorzunehmen. Diese Funktion ist beim Anschluss an einen PC nicht verfügbar.</p> <ul style="list-style-type: none"> <li>• <b>Farbanpassung:</b> Passen Sie Farbe und Sättigung automatisch an, um das Bild heller und lebendiger zu machen.</li> <li>• <b>Zurücksetzen:</b> Stellen Sie die Feineinstellung auf die Standardeinstellung zurück.</li> </ul> <p><b>Weißabgleich</b> Die Farbtemperatur und den Farbausgleich anpassen, um das Weiß entsprechend Ihren Vorstellungen darzustellen. Um diese Funktion zu nutzen, stellen Sie im Menü „<b>Weniger Blaulicht</b>“ auf „<b>Aus</b>“.</p> <ul style="list-style-type: none"> <li>• <b>Farbtemperatur:</b> Farbtemperatur von warm zu kalt einstellen.</li> <li>• <b>Zurücksetzen:</b> Stellen Sie die Farbtemperatur auf die Standardeinstellung zurück.</li> </ul>
<p><b>Klarheit</b></p>	<p>Passen Sie die Klarheit Ihren Wünschen an und entfernen Sie Rauschen vom Bildschirm. Die Klarheit kann entsprechend den Inhalt angepasst werden, damit ein klareres Bild zur Verfügung steht.</p> <p><b>Schärfe anpassen</b> Erhöhen Sie die Kantenschärfe, um ein deutlicheres Bild zu erzielen. Höhere Werte erhöhen die Schärfe des Bildes.</p> <p><b>Rauschunterdrückung</b> Entfernen Sie unregelmäßige und fehlerhafte Pixel für ein klareres Bild. Diese Funktion ist beim Anschluss an einen PC nicht verfügbar.</p> <ul style="list-style-type: none"> <li>• <b>Aus</b></li> <li>• <b>Niedrig</b></li> <li>• <b>Mittel</b></li> <li>• <b>Hoch</b></li> <li>• <b>Automatisch</b></li> </ul> <p><b>Echtes Kino:</b> Stellen Sie das Seitenverhältnis wie bei Filmen ein, was das Kinogefühl verstärkt. Diese Funktion ist beim Anschluss an einen PC nicht verfügbar.</p>
<p><b>Auf alle Eingänge anwenden</b></p>	<p>Die benutzerdefinierten Bildschirmeinstellungen gelten für alle Geräte und Apps, die über externe Eingänge angeschlossen sind.</p>
<p><b>Zurücksetzen</b></p>	<p>Löscht alle Einstellungen, aller Bildschirmmodi und setzt diese auf die Werkseinstellungen zurück. Wählen Sie den gewünschten Bildmodus aus und setzen Sie ihn zurück.</p>

Drücken Sie die **Konfigurations-Taste** und navigieren Sie auf den Menüpunkt „**Alle Einstellungen**“ und drücken Sie die **ENTER-Taste**. Wählen Sie jetzt den Menüpunkt „**Ton**“ aus und drücken Sie die **Navigations-Taste** (rechts), um in das Menü zu wechseln. Der Menüpunkt gibt Ihnen Zugriff auf die folgenden Menüpunkte.

<p><b>Modus auswählen</b></p>	<p>Sie können den besten Ton Modus für jede Art von Inhalt einstellen, die Sie sehen möchten.</p> <ul style="list-style-type: none"> <li>• <b>Standard</b></li> <li>• <b>Kino</b></li> <li>• <b>Klare Stimme</b></li> <li>• <b>Sport</b></li> <li>• <b>Musik</b></li> </ul>
<p><b>Audioausgabe</b></p>	<p>Lautsprecher oder Audiogerät auswählen, mit dem der Fernsehton wiedergegeben werden soll.</p> <p><b>Fernsehlautsprecher verwenden</b> Spielt den Ton über den Fernsehlautsprecher ab.</p> <p><b>Kabelgebundenen Lautsprecher verwenden</b> Kabelgebundene Lautsprecher müssen an den Fernseher angeschlossen werden, bevor Sie Ton abspielen. An HDMI oder Optical Out anschließen.</p> <ul style="list-style-type: none"> <li>• <b>Optical Out-Gerät</b></li> <li>• <b>HDMI (ARC)-Gerät</b></li> <li>• <b>Kabelgebundene Kopfhörer</b></li> </ul> <p><b>Drahtlosen Lautsprecher verwenden</b> Genießen Sie den Ton, indem Sie drahtlose Lautsprecher wie ein Bluetooth-Gerät an den Fernseher anschließen.</p> <ul style="list-style-type: none"> <li>• <b>Bluetooth-Gerät:</b> Genießen Sie den Ton mit einem per Bluetooth angeschlossenen drahtlosen Lautsprecher oder Audiogerät.</li> <li>• <b>Mobiles Gerät:</b> Schließen Sie Ihr Mobilgerät an die ThinQ-App an und geben Sie damit den Fernsehton wieder.</li> </ul> <p><b>Externen Lautsprecher mit Fernsehlautsprecher verwenden</b> Der Fernseh-Lautsprecher und die angeschlossenen externen Lautsprecher können gleichzeitig Ton ausgeben.</p> <ul style="list-style-type: none"> <li>• <b>Optisches Ausgabegerät + Fernsehlautsprecher:</b> Der Fernsehlautsprecher und der optische Ausgang können gleichzeitig Ton ausgeben.</li> </ul> <p><b>Kabelgebundene Kopfhörer + TV-Lautsprecher:</b> Der Fernseh-Lautsprecher und die kabelgebundenen Kopfhörer können gleichzeitig Ton ausgeben. Bei kabelgebundenen Kopfhörern, die von Menschen mit schlechtem Gehör verwendet werden, kann die Lautstärke separat vom Fernsehlautsprecher eingestellt werden.</p>
<p><b>Erweiterte Einstellungen</b></p>	<p>Stellen Sie den Fernsehton nach Belieben ein. Für mehr Informationen sehen Sie den Punkt „<b>Erweiterte Einstellungen (S.24)</b>“ in dieser Anleitung.</p> <ul style="list-style-type: none"> <li>• <b>Balance</b></li> <li>• <b>Equalizer</b></li> <li>• <b>Auf alle Eingänge anwenden</b></li> <li>• <b>Zurücksetzen</b></li> <li>• <b>uvm.</b></li> </ul>

## Erweiterte Einstellungen

Der Menüpunkt erweiterte Einstellungen gibt Ihnen Zugriff auf die folgenden Menüpunkte.

<b>Balance</b>	Stellen Sie die Klangbalance des rechten und linken Fernsehlautsprechers ein. Wenn Sie dies auf 0 stellen, haben beide Lautsprecher dieselbe Stufe.
<b>Equalizer</b>	Optimieren Sie den Klang durch Einstellen der Fernsehlautsprecher. Diese Funktion steht Ihnen nur zur Verfügung, wenn der Ton Modus als Standard eingestellt ist.
<b>Auf alle Eingänge anwenden</b>	Die vom Nutzer eingestellten Toneinstellungen auf alle Geräte und Apps übertragen, die extern angeschlossen sind.
<b>Zurücksetzen</b>	Alle Einstellungen des Standard-Klangmodus auf die Werkseinstellungen zurückstellen.
<b>Installationsart</b>	Optimieren Sie den Ton anhand des Installationstyps des TV-Geräts. Dies gilt nur, wenn Sie den Ton über einen Fernsehlautsprecher abspielen und funktioniert je nach Modell des Fernsehers unterschiedlich. <ul style="list-style-type: none"> <li>• <b>Ständer:</b> Passen Sie den Ton für einen Fernseher mit Ständer an (Stand-Fuss ist nicht im Lieferumfang enthalten)</li> <li>• <b>Wandhalterung:</b> Passen Sie den Ton für einen Fernseher mit Wandmontage an.</li> </ul>
<b>Automatische Lautstärkeanpassung</b>	Passen Sie den Ton für jedes Programm automatisch an, wenn Sie den Sender wechseln, sodass die Lautstärke konstant ist.
<b>DTV-Audioeinstellung</b>	Wählen Sie das digitale Audioausgabeformat aus. Wenn das Programm das ausgewählte Ausgabeformat nicht unterstützt, wird die Standardausgabe der Quelle verwendet. <ul style="list-style-type: none"> <li>• <b>MPEG</b></li> <li>• <b>Dolby Digital</b></li> <li>• <b>Dolby Digital Plus</b></li> <li>• <b>HE-AAC</b></li> <li>• <b>Automatisch</b></li> </ul>
<b>Gleichen Sie Bildschirm und Ton aufeinander ab</b>	Passen Sie das Audiotiming manuell an, um Bild und Ton zu synchronisieren. <ul style="list-style-type: none"> <li>• <b>TV-Lautsprecher-Verzögerung</b></li> <li>• <b>Bypass</b></li> </ul>
<b>HDMI Input Audioformat auswählen</b>	Wählen Sie das Audioformat entsprechend der HDMI-Eingangsmethode aus. <ul style="list-style-type: none"> <li>• <b>Bitstream</b></li> <li>• <b>PCM</b></li> </ul>
<b>Sound Sync</b>	Genießen Sie TV-Sound über Audiogeräte, die via OPTICAL DIGITAL AUDIO OUT angeschlossen sind. Stellen Sie die Lautstärke des Audiogeräts mit der Fernbedienung ein. Falls dies nicht funktioniert, überprüfen Sie, ob das Audiogerät die Sound Sync-Funktion unterstützt.
<b>Digitale Audioausgabe</b>	Wählen Sie das Format, mit dem der digitale Ton des Fernsehers an ein externes Gerät übertragen werden soll. Wenn Sie „ <b>Durchlaufen</b> “ auswählen, können Sie die ursprüngliche Tonqualität beibehalten, aber der Ton wird nicht auf anderen Geräten ausgegeben, die diese Option nicht unterstützen. Wählen Sie eine andere Ausgabe aus dem Menü aus, beispielweise „Auto“ oder „PCM“, falls kein Ton zu hören sein sollten, nachdem Sie „Durchlaufen“ ausgewählt haben. Manche Toneffekte werden nicht umgesetzt, selbst wenn der Ton ausgegeben wird.
<b>eARC-Support</b>	Erweitern Sie die Empfangsfrequenz, wenn das HDMI (ARC)-Audiogerät eARC unterstützt. Dadurch erhalten Sie einen volleren und lebendigeren Klang.

Drücken Sie die **Konfigurations-Taste** und navigieren Sie auf den Menüpunkt „**Alle Einstellungen**“ und drücken Sie die **ENTER-Taste**. Wählen Sie jetzt den Menüpunkt „**Allgemein**“ aus und drücken Sie die **Navigations-Taste** (rechts), um in das Menü zu wechseln. Der Menüpunkt gibt Ihnen Zugriff auf die folgenden Menüpunkte.

<p><b>AI-Dienst</b></p>	<p>Genauere Optionen der AI-Funktionen einstellen.</p> <p><b>Hilfe für Spracherkennung</b>                  (Nur für TV-Geräte mit kompatibler Fernbedienung oder bei der Verwendung mit der App). Guide für Sprachbefehle, die in der Spracherkennung verwendet werden können. Sie können Sprachbefehle wie „<b>Fernseher ein/ausschalten</b>“ und „<b>Lautstärke hoch/runter</b>“ verwenden, um den Fernseher zu steuern.</p> <p><b>Einstellungen der Spracherkennung</b>                  Details der Stimmerkennung einrichten.</p> <p><b>AI-Empfehlungen</b>                  Die AI empfiehlt mehrere Inhalte und nützliche Funktionen, entsprechend den Fernsehmustern des Nutzers.</p> <ul style="list-style-type: none"> <li>• <b>Smart-Tipps:</b> Sie erhalten Empfehlungen für bequeme Funktionen, die Sie verwenden können, wenn Sie Fernsehen oder eine App verwenden.</li> </ul> <p><b>Nutzerdaten zurücksetzen:</b> Sie können die Seh- und Nutzungsdaten löschen, die der Fernseher erfasst hat, um Ihnen benutzerdefinierte Dienstleistungen anzubieten. (Falls dieser Fernseher mit einem Konto angemeldet ist, werden die Seh- und Nutzungsdaten dieser Kontos ebenfalls gelöscht).</p>
<p><b>Spiele-Optimierer</b></p>	<p>Richten Sie mehrere Funktionen ein, um das Spiel noch realistischer zu machen. Funktioniert nur mit HDMI-Eingaben.</p> <p><b>Spiele-Optimierer</b>                  Schaltet alle spielebezogenen Einstellungen auf einmal ein/aus. Wenn Sie Instant Spiele-Optimieren einschalten, werden Dynamic Action Sync und HDMI Deep Color automatisch eingeschaltet. * Wenn der Bildschirm nicht auf Spiele-Optimierer gesetzt ist, stehen Ihnen manche Einstellungen möglicherweise nicht zur Verfügung.</p> <p><b>Spielgenre</b>                  Sie können den geeignetsten Bildmodus für dieses Spielgenre auswählen.</p> <p><b>Weniger Blaulicht</b>                  Passt die Farbtemperatur automatisch an, um die Belastung der Augen durch Blaulicht zu senken.</p> <p><b>Dark Room-Modus</b>                  Stellen Sie die Bildschirmhelligkeit für dunkle Räume ein, um besser sehen zu können.</p> <p><b>Spiele-Dashboard</b>                  Sie können das Spiele-Dashboard ein- und ausschalten, um die Einstellungen zu ändern und um den Status in Echtzeit zu überprüfen, während Sie spielen. Schalten Sie die Funktion ein und drücken Sie die <b>Konfigurations-Taste</b> auf der Fernbedienung, um die Funktion zu nutzen.</p> <p><b>Menüfarbe</b>                  Die Menüfarbe des Spiele-Optimierers und des Spiele-Dashboards können geändert werden.</p>

Sender	<p>Einstellungen für ähnliche Sender einrichten und verwalten.</p> <p><b>Programmsuche und –Einstellungen</b> Stellen Sie die verfügbaren Kanäle ein und speichern Sie sie. Sie können die Satellitenkanal-Optionen einstellen. Mehr Informationen erhalten Sie unter dem Menüpunkt „<b>Sendersuchlauf starten (S.18)</b>“ in dieser Anleitung.</p> <p><b>Sendermanager</b> Verwalten Sie Sender, die auf Ihrem Fernseher gespeichert sind. Mehr Informationen erhalten Sie unter dem Menüpunkt „<b>Sendermanager (S.31)</b>“ in dieser Anleitung.</p> <p><b>Dual Mono</b> Sie können die linken und rechten Audioeinstellungen für Übertragungssignale auswählen.</p> <ul style="list-style-type: none"> <li>• L+L</li> <li>• R+R</li> <li>• L+R</li> </ul> <p><b>CI-Informationen</b> Zeigen Sie die aktuellen CI-Informationen (Common Interface) an.</p> <p><b>Sender kopieren</b> Importieren/exportieren Sie die Senderlisteninformationen Ihres TV-Geräts von bzw. auf ein angeschlossenes USB-Gerät.</p> <ul style="list-style-type: none"> <li>• <b>USB-Speicher zum Kopieren von Sendern:</b> Wählen Sie das an den USB-Anschluss 1 oder USB-Anschluss 2 angeschlossene USB-Gerät aus, um Programmlistendaten zu Importieren oder zu exportieren.</li> <li>• <b>TV auf USB:</b> Exportieren Sie die Programmlistendaten Ihres TV-Geräts auf ein angeschlossenes USB-Gerät.</li> <li>• <b>USB auf TV:</b> Importieren Sie Ihre TV-Programmlistendaten von einem angeschlossenen USB-Gerät.</li> </ul> <p><b>HbbTV</b> Der Dienst bietet zusätzliche Informationen und relevante Inhalte über das laufende Programm.</p> <ul style="list-style-type: none"> <li>• <b>Auto-Start:</b> Zeigen Sie weitere Informationen über das aktuelle Programm an und genießen Sie ähnliche Inhalte.</li> <li>• <b>Nicht tracken:</b> Die HbbTV-Anwendungen oder der HbbTV-Service deaktiviert das Tracking eines individuellen Nutzers.</li> <li>• <b>Stellt eine HbbTV Distinctive-ID zur Verfügung:</b> Stellt eine „HbbTV Distinctive ID“ für Sendungen über den HbbTV-Service zur Verfügung. HbbTV Distinctive ID ist ein einzigartiger Wert, der nur bei HbbTV verwendet werden kann und nicht mit den personenbezogenen Daten des Nutzers zu tun hat. Bitte beachten Sie, dass webOS diese Werte nicht verwendet oder verwaltet.</li> <li>• <b>HbbTV Distinctive ID zurücksetzen:</b> Die HbbTV Distinctive ID wird zurückgesetzt.</li> <li>• <b>Verbindungsverlauf löschen:</b> Setzen Sie die Appliste zurück, die bestätigt wurde, als die HbbTV-Mobile-App angeschlossen wurde.</li> <li>• <b>Mehrkanal-Audio:</b> Es werden Inhalte abgespielt, die über Mehrkanal-Audio verfügen falls Mehrkanal-Audio vom HbbTV-Dienst unterstützt wird.</li> </ul>
--------	---

Geräte	<p>Sie können den Fernseher und an den Fernseher angeschlossene Geräte einrichten.</p> <p><b>TV-Management</b>          Sie können die Informationen über Ihren Fernseher aufrufen und die Geräteeinstellungen ändern.</p> <ul style="list-style-type: none"> <li>• <b>Zuhause- /Demo-Modus:</b> Wählen Sie den Ort aus, an dem Sie den Fernseher nutzen. Wenn Sie den Demo-Modus verwenden, wird der Fernseher mit Werden und Einstellungen betrieben, die für hell erleuchtete Verkaufsflächen ausgelegt sind.</li> <li>• <b>Quick Start+:</b> Beim Abschalten des Fernsehers in den Standby-Modus wechseln, damit man ihn rasch wieder einschalten kann. Der Energieverbrauch kann sich erhöhen, wenn diese Funktion aktiv ist.</li> <li>• <b>TV Informationen:</b> Überprüfung der TV-Informationen.</li> </ul> <p><b>Externe Geräte</b>          Konfigurieren Sie mehrere externe Geräte, die nach dem Anschluss an den Fernseher verwendet werden können. Sie können den Verbindungsverlauf zwischen externen Geräten und dem Fernseher ebenfalls löschen.</p> <ul style="list-style-type: none"> <li>• <b>Bluetooth-Controller anschließen:</b> Sie können Eingabegeräte anschließen und verwalten, die Bluetooth unterstützen (Tastatur, Game Pad und Maus). Es können bis zu 4 Eingangsgeräte angeschlossen werden, und bei Game Pads darf die Anzahl unter 4 betragen. Vom Fernseh unterstützte Bluetooth Game Pads sind Sony Dualshock4, Xbox BT Gamepad, Nvidia Shield Wireless Gamepad.</li> <li>• <b>Universalsteuerungs-Einstellungen:</b> Verbinden Sie externe Geräte wie Set-Top-Boxen, Player, Recoder, Soundbars und so weiter entsprechend der Anleitung mit Ihrem Fernseher. Falls die universelle Fernbedienung von Set-Top-Boxen oder OTT-Diensten eingerichtet wurde, können Sie angeschlossene Set-Top-Boxen mit Ihrer Fernbedienung bedienen.</li> <li>• <b>TV Ein mit Mobilgerät:</b> Schalten Sie den Fernseher mit einem Mobilgerät wie einem Smartphone an. Diese Funktion kann den Energieverbrauch erhöhen.</li> <li>• <b>Verbindungsverlauf löschen:</b> Löschung des Anschlussverlaufs externer Geräte, die drahtlos an Ihren Fernseher angeschlossen waren.</li> </ul> <p><b>HDMI-Einstellungen</b>          Änderungen der Einstellungen externer Eingangsgeräte, die über HDMI angeschlossen sind. Die Magic/Simple-Fernbedienung kann auch verwendet werden, um externe Geräte zu bedienen.</p> <ul style="list-style-type: none"> <li>• <b>SIMPLINK (HDMI-CEC):</b> SIMPLINK ermöglicht Ihnen die Steuerung von anderen SIMPLINK-kompatiblen Geräten mit Ihrer Fernbedienung. Dies kann z.B. ein DVB-Player oder Heim-Soundsystem sein, das über HDMI mit Ihrem Smart TV verbunden ist. Hinweis: Das Verhalten des Gerätes kann abweichen, wenn es sich hierbei nicht um ein LG-Gerät handelt.</li> </ul>
--------	--

<p><b>Netzwerk</b></p>	<p>Einstellungen entsprechend Ihres kabelgebundenen / kabellosen Netzwerks einrichten.</p> <p><b>Drahtgebundenen Verbindung (Ethernet)</b> Schließen Sie das LAN Kabel von Ihrem Router an den RJ45-Anschluss des TV-Geräts an, um das Gerät mit dem Internet zu verbinden und Zugriff auf die Smart TV Inhalte zu erhalten. Dieser Menüpunkt gibt Ihnen einen Überblick auf die Ethernet Verbindung (IP-Adresse, Subnetzmaske, MAC-Adresse und vieles mehr).</p> <p><b>Wi-Fi-Verbindung</b> Stellen Sie die Wi-Fi-Verbindung zu einem drahtlosen Netzwerk her, um das Gerät mit dem Internet zu Verbinden und Zugriff auf die Smart TV Optionen zu erhalten.</p> <ul style="list-style-type: none"> <li>• <b>Wi-Fi Verbindung:</b> Aktivieren oder deaktivieren Sie die Wi-Fi Schnittstelle. Wenn die Wi-Fi-Verbindung deaktiviert ist können die Wi-Fi Optionen nicht verwaltet werden.</li> <li>• <b>Sonstige Netzwerkeinstellungen:</b> Mit diesem Menüpunkt können sonstige Wi-Fi-Einstellungen wie ein „Verstecktes W-LAN hinzufügen, über WPS-PBC verbinden, über WPS-PIN verbinden und erweiterte WiFi-Einstellungen (IP-Adresse, Subnetzmaske, MAC-Adresse und vieles mehr) eingestellt werden.</li> <li>• <b>Wi-Fi-Liste:</b> Zeigt die verfügbaren drahtlosen Netzwerke an.</li> </ul>
<p><b>System</b></p>	<p><b>Sprache (Language)</b> Spracheinstellungen des TV-Geräts auswählen.</p> <p><b>Standort</b> Legen Sie die Region und das Land für Senderübertragungen und Sonderdienste fest.</p> <p><b>Zeit &amp; Timer</b> Sie können die Zeit und die geplante Ein/Ausschaltzeit des Fernsehers einstellen. Falls die vom Ihnen gesetzte Uhrzeit unterscheidet, werden einige Smart-Funktionen möglicherweise nicht angezeigt.</p> <ul style="list-style-type: none"> <li>• <b>Automatisch festlegen:</b> Uhrzeit und Datum werden automatisch eingestellt.</li> <li>• <b>Zeit:</b> Stellen Sie die Uhrzeit manuell ein. Kann nur eingestellt werden, wenn „Automatisch festlegen“ nicht aktiv ist.</li> <li>• <b>Datum:</b> Stellen Sie das Datum manuell ein. Kann nur eingestellt werden, wenn „Automatisch festlegen“ nicht aktiv ist.</li> <li>• <b>Zeitzone:</b> Die Zeitzone stellt sich automatisch ein. Wollen Sie die Zeitzone manuell einstellen wählen Sie „Benutzerdefiniert“ aus.</li> <li>• <b>Benutzerdefinierte Zeitzone:</b> Stellen Sie die Zeitzone manuell ein. Kann nur eingestellt werden, wenn die „Zeitzone“ auf „Benutzerdefiniert“ eingestellt ist.</li> <li>• <b>Timer:</b> Gibt Ihnen zugriff auf die folgenden Menüpunkte. <b>Schlummerfunktion:</b> Stellen Sie Ihren Fernseher so ein, dass er sich nach einer bestimmten Zeitdauer automatisch ausschaltet. <b>Einschalt-Timer:</b> Stellen Sie Ihren Fernseher so ein, dass er sich zu einer bestimmten Zeit automatisch einschaltet. Der Fernseher kann als Wecker verwendet werden. <b>Ausschalt-Timer:</b> Stellen Sie den Fernseher so ein, dass er sich zu einem bestimmten Zeitpunkt automatisch ausschaltet. Der Fernseher wird zu einem von Ihnen gewählten Zeitpunkt an von Ihnen gewählten Tagen abgeschaltet. <b>Autom. Ausschalten nach 4 Stunden:</b> Stellen Sie Ihren Fernseher so ein, dass er sich automatisch ausschaltet, wenn vier Stunden lang nach dem automatischen Einschalten keine Benutzeraktion erfolgt.</li> </ul>

System	<p><b>Sicherheit</b> Stellen Sie als Kinderschutz Sperren für bestimmte Sender, Apps, Eingänge usw. ein.</p> <ul style="list-style-type: none"> <li>• <b>Die Funktion aktivieren:</b> Wenn aktiviert ist gibt der Menüpunkt Ihnen Zugriff auf die folgenden Einstellungen.</li> <li>• <b>TV-Programmsperren:</b> Beschränken Sie den Zugriff auf Programme entsprechend der Bewertung der Inhalte (nur, wenn vom Sender unterstützt wird).</li> <li>• <b>Sendersperren:</b> Schränken Sie den Zugang zu bestimmten Kanälen ein, indem Sie ein Passwort festlegen.</li> <li>• <b>Anwendungssperren:</b> Schränken Sie den Zugang zu bestimmten Apps ein, indem Sie ein Passwort festlegen.</li> <li>• <b>Eingangssperren:</b> Schränken Sie den Zugang zu bestimmten Eingaben ein, indem Sie ein Passwort festlegen.</li> <li>• <b>Passwort zurücksetzen:</b> Vergeben Sie ein neues Passwort. Das Standardpasswort lautet: 0000. Bitte notieren Sie sich das neue Passwort gut.</li> </ul> <p><b>ThinQ Konto</b> Richten Sie ein Konto ein, um Dienste zu nutzen.</p> <p><b>Zusätzliche Einstellungen</b> Stellen Sie die zusätzlichen Funktionen Ihres Fernsehers ein.</p> <ul style="list-style-type: none"> <li>• <b>Benachrichtigungen:</b> Überprüfen Sie die Warnhinweise zu den Nutzereinstellungen oder dem Status des Fernsehers.</li> <li>• <b>Startseiten-Einstellungen:</b> Richten Sie die genauen Optionen für die Home-Funktion ein.</li> <li>• <b>Bereitschaftsanzeige:</b> Standby-Licht ein-/ausschalten.</li> <li>• <b>Zeiger-Optionen:</b> Passen Sie Aussehen und Geschwindigkeit des Mauszeigers Ihrer Magic-Remote-Fernbedienung an. Nur für Geräte mit Magic-Remote.</li> <li>• <b>Werbung:</b> Überprüfen Sie die Werbeeinstellungen und stellen Sie sie entsprechend ein.</li> <li>• <b>Hilfe zu Einstellungen:</b> Aktivieren/deaktivieren Sie das Beschreibungsfeld in den Einstellungen.</li> <li>• <b>ID festlegen:</b> Stellen Sie die ID für Ihre Fernbedienung ein, wenn mehrere Geräte im Haushalt vorhanden sind.</li> </ul> <p><b>Auf Werkseinstellungen zurücksetzen</b> Stellt den Fernseher auf die ursprünglichen Werkseinstellungen zurück. Dies wird alle Optionen des Fernsehers auf die Standardeinstellungen zurücksetzen.</p>
--------	---

<p><b>Energiesparen</b></p>	<p>Stellt die Helligkeit des Bildschirms ein oder Sie können die Automatik abstellen, um den Stromverbrauch zu senken. Die Helligkeit Ihres Fernsehers ist betroffen, wenn Sie die Energiesparfunktion verwenden.</p> <p><b>Energiespar-Schritt</b> Die Bildschirmhelligkeit wird laut dem Energiespar-Schritt gesteuert.</p> <ul style="list-style-type: none"> <li>• <b>Aus</b></li> <li>• <b>Minimum</b></li> <li>• <b>Mittel</b></li> <li>• <b>Maximum</b></li> </ul> <p><b>Autom. Ausschalten</b> Der Fernseher schaltet automatisch ab, wenn der Nutzer den Fernseher oder die Fernbedienung längere Zeit nicht verwendet.</p> <ul style="list-style-type: none"> <li>• <b>Aus</b></li> <li>• <b>2 Stunden</b></li> <li>• <b>4 Stunden (Standard)</b></li> <li>• <b>6 Stunden</b></li> <li>• <b>8 Stunden</b></li> </ul> <p><b>Bildschirm aus</b> Sie können den Bildschirm vorübergehend abschalten, während der Fernseher angeschaltet bleibt. Drücken Sie eine beliebige Taste außer die Lautstärke Taste, um das Bild wieder zu aktivieren.</p>
<p><b>Barrierefreiheit</b></p>	<p>Richten Sie den Fernseher so ein, dass er Ihren individuellen Ansprüchen genügt und Ihnen ein besseres Erlebnis ermöglicht.</p> <p><b>Audioanleitung</b> Zuschauer mit eingeschränktem Sehvermögen können die Menüs und die Funktion des Fernsehers mit Ihrer Stimme bedienen. Nachdem Sie diese Funktion eingeschaltet haben, können Sie die genauen Sprachhilfen einstellen. Nur für Geräte mit Magic-Remote.</p>
<p><b>Barrierefreiheit</b></p>	<p><b>Audiobeschreibung</b> Beschreibt den Inhalt auf dem Bildschirm, so dass Zuschauer mit eingeschränktem Sehvermögen den Fernseher nutzen können. Diese Funktion ist nur dann aktiv, wenn sie von dem gesendeten Programm unterstützt wird.</p> <p><b>Lautstärke für Audiobeschreibung</b> Lautstärke Einstellung für die Audiobeschreibung. Nur aktiv wenn „<b>Audiobeschreibung</b>“ aktiv ist.</p> <p><b>Fernbedienung erlernen</b> Dies beschreibt die Funktion mit Sprache, wenn Sie Tasten auf der Fernbedienung drücken.</p> <p><b>TV-Tonmodus gemeinsam genießen</b> Diese Funktion ermöglicht, dass die Audioausgabe gleichzeitig über den Fernhohlautsprecher und das Audio-Gerät ausgegeben werden, sodass Menschen mit unterschiedlich stark ausgeprägten Hörschäden zusammen fernsehen können. Für HDMI (ARC)-Geräte wird der Sender einer Hörhilfe empfohlen.</p> <p><b>Hoher Kontrast</b> Verstärken Sie den Kontrast zwischen hellen und dunklen Bereichen einiger Menüs (beispielsweise Hintergrund und Text), damit er gut von Zuschauern mit eingeschränkter Sehkraft gesehen werden kann.</p>

<b>Barrierefreiheit</b>	<p><b>Grauskalierung</b> Stellen Sie die Menüfarben des Bildschirms auf schwarz/weiß, um es besser erkennen zu können.</p> <p><b>Invertierte Farben</b> Sie können die Farben in bestimmten Menüs invertieren oder kompensieren, um die angezeigten Elemente klarer darzustellen.</p> <p><b>Hörgeschädigte</b> Zeigt Untertitel für Zuschauer mit eingeschränktem Hörvermögen an, damit diese den Fernseher nutzen können. Es funktioniert nur, wenn das ausgestrahlte Programm Untertitel unterstützt.</p> <p><b>Untertitel</b> Legen Sie erweiterte Untertiteloptionen fest. Es funktioniert nur, wenn das ausgestrahlte Programm Untertitel unterstützt.</p> <ul style="list-style-type: none"> <li>• <b>Untertitel:</b> Aktiviert die weiter unten aufgelisteten Optionen.</li> <li>• <b>Primäre Sprache für Untertitel:</b> Legen Sie die Standardsprache für Untertitel fest. Hinweis: Untertitel werden nur angezeigt, wenn sie mit dem Programm ausgestrahlt werden.</li> <li>• <b>Sekundäre Sprache für Untertitel:</b> Legen Sie eine zweite Sprache für Untertitel fest. Hinweis: Untertitel werden nur angezeigt, wenn sie mit dem Programm ausgestrahlt werden.</li> </ul>
-------------------------	---

## SENDERMANAGER

Drücken Sie die **Konfigurations-Taste** und navigieren Sie auf den Menüpunkt „**Alle Einstellungen**“ und drücken Sie die **Enter-Taste**. Wählen Sie jetzt den Menüpunkt „**Allgemein**“ aus und drücken Sie die **Navigations-Taste** (rechts), um in das Menü zu wechseln. Wählen Sie den Menüpunkt „**Sender**“ aus und drücken Sie die **Enter-Taste**. Navigieren Sie auf den Menüpunkt „**Sendermanager**“ und drücken Sie die **Enter-Taste**. Der Menüpunkt gibt ihnen Zugriff auf die folgenden Menüpunkte.

### Alle Programme bearbeiten

Sie können die Programme für Antenne, Kabel und Satellit für DTV und Radio Programme bearbeiten.

#### Sperren / Entsperren (rot)

1. Wählen Sie einen Sender aus und drücken Sie die **Enter-Taste**.
2. Wählen Sie jetzt „**Sperren / Entsperren**“ aus und drücken Sie die **Enter-Taste**.
3. Eine Passwortabfrage erscheint. Geben Sie das Passwort ein und der Sender ist gesperrt.
4. Wiederholen Sie den Schritt, um den Sender nicht mehr zu sperren.
5. Gesperrte Sender sind mit einem Passwort gesperrt.

#### Überspringen / Wiederherstellen (grün)

1. Wählen Sie einen Sender aus und drücken Sie die **Enter-Taste**.
2. Wählen Sie jetzt „**Überspringen / Wiederherstellen**“ aus und drücken Sie die **Enter-Taste**.
3. Der Sender wird in der Senderliste ausgegraut und beim Durchschalten übersprungen.
4. Wiederholen Sie den Schritt, um den Sender nicht mehr zu überspringen.

#### Bewegen (gelb)

1. Wählen Sie einen Sender aus und drücken Sie die **Enter-Taste**.
2. Wählen Sie jetzt „**Bewegen**“ aus und drücken Sie die **Enter-Taste**.
3. Bewegen Sie den Sender auf den gewünschten Platz und drücken Sie die **Enter-Taste**, um zu bestätigen.
4. Wiederholen Sie die Schritte 1-3 so oft bis die gewünscht Senderreihenfolge erreicht ist.

### Sendernummern bearbeiten (blau)

1. Wählen Sie einen Sender aus und drücken Sie die **Enter-Taste**.
2. Wählen Sie jetzt „**Sendernummern bearbeiten**“ aus und drücken Sie die **Enter-Taste**.
3. Geben Sie die Programmnummer ein, zu dem der Sender verschoben werden soll. Die beiden Programmplätze tauschen dabei die Programmplätze.

### Sperrern / Entsperrern

Die Einstellung gilt nur für Satelliten-Programme.

1. Wählen Sie die Option aus und drücken Sie die **Enter-Taste**, um den Menüpunkt zu öffnen.
2. Eine Passwortabfrage erscheint. Geben Sie das Passwort ein.
3. Wählen Sie die Programme aus die gesperrt oder entsperrt werden sollen.
4. Ein gesperrter Sender wird mit einem Schloss-Symbol markiert.
5. Drücken Sie die rote-Taste oder grüne-Taste, um alle Sender zu sperren oder zu entsperren.

## Favoriten bearbeiten

### Alle Sender

1. Navigieren Sie auf die Sender die Sie als Favoriten speichern möchten und drücken Sie die **Enter-Taste**.
2. Navigieren Sie auf das Symbol ◀▶ zwischen den beiden Listen, um Sender der Favoriten-Liste hinzuzufügen oder zu entfernen.

### Bewegen

1. Navigieren Sie auf einen Sender in der Favoriten-Liste und drücken Sie die **Enter-Taste**.
2. Wählen Sie jetzt „**Bewegen**“ aus und schieben Sie den Sender in der Liste nach oben oder nach unten.
3. Bestätigen Sie die Eingabe mit der **Enter-Taste**.
4. Es wird nur der Sender in der Liste bewegt. Die Programmnummer wird nicht angepasst.

### Name der Favoritengruppe ändern

1. Navigieren Sie auf „**Name der Favoritengruppe ändern**“ und drücken Sie die **Enter-Taste**.
2. Eine Tastatur erscheint auf dem Display.
3. Geben Sie den gewünschten Namen für die Favoriten-Liste ein und Navigieren Sie auf „Eingabetaste/Enter“, um die Eingabe zu speichern.

### Nach Sendern sortieren

1. Navigieren Sie auf „**Nach Sendern sortieren**“ und drücken Sie die **Enter-Taste**.
2. Die Sender werden nach der Programmnummer sortiert.

## Sperrern / Entsperrern (Satellitensender bearbeiten)

Haben Sie den Menüpunkt „**Sperrern / Entsperrern**“ ausgewählt erscheint eine Passwortabfrage. Geben Sie Ihr Passwort ein. Sie können in diesem Menü einzelne oder alle Sender sperren oder entsperren. Der Menüpunkt gilt nur für die Satelliten-Senderliste.

## Überspringen / Wiederherstellen (Satellitensender bearbeiten)

Wählen Sie den Menüpunkt „**Überspringen / Wiederherstellen**“ aus, um einzelne oder alle Sender zum Überspringen auszuwählen oder wiederherzustellen. Der Menüpunkt gilt nur für die Satelliten-Senderliste.

Drücken Sie die **Konfigurations-Taste** und navigieren Sie auf den Menüpunkt „**Alle Einstellungen**“ und drücken Sie die **ENTER-Taste**. Wählen Sie jetzt den Menüpunkt „**Support**“ aus und drücken Sie die **Navigations-Taste** (rechts), um in das Menü zu wechseln. Der Menüpunkt gibt Ihnen Zugriff auf die folgenden Menüpunkte.

<b>Software Update</b>	<p>Das Gerät auf die neuste Software aktualisieren.</p> <p><b>Softwareversion</b> Zeigt die aktuelle Softwareversion, die auf dem Gerät installiert ist an.</p> <p><b>Automatisches Update</b> Ihr Fernseher wird mit der neusten Software aktualisiert, wenn er an das Internet angeschlossen ist. Ihr Fernseher kann auch über ein externes Speichergerät wie ein USB Speichermedium aktualisiert werden.</p> <p><b>Nach Updates suchen</b> Bezeichnung des Fernseher-Modells, MAC-Adresse, Ländercode, Sprache und aktuell installierte Softwareversion werden erfasst, um sicherzustellen, dass die neuste Software auf Ihrem Fernseher installiert werden kann.</p>
<b>Benutzeranleitung</b>	Überprüfen Sie die Beschreibung der einzelnen webOS TV-Funktionen.
<b>Datenschutz und Allgemeine Geschäfts-Bedingungen</b>	Lesen Sie die Allgemeinen Nutzungsbedingungen und die gesetzlichen Informationen durch.

## PROGRAMM-GUIDE UND HBB-TV

### Programm-Guide

Drücken Sie die **Program-Guide-Taste**, um den elektronischen Programmführer zu öffnen oder zu schließen. Es werden Ihnen Sender und Programminformationen angezeigt (wenn vom Sender ausgestrahlt werden). Die folgenden Menüpunkte stehen zur Verfügung.

- **Programmführer**
- **Sender:** Zeigt die Programmliste mit minimierten Sendungsinformationen an.
- **TV-Planer:** Zeigt die als „**Erinnerung**“ eingestellten Sendungen an.
- **Erinnerung planen:** Das Gerät wird zur eingestellten Uhrzeit der Sendung auf das Programm wechseln.
  1. Navigieren Sie auf ein Programm und wählen Sie eine Sendung aus.
  2. Drücken Sie die Enter-Taste, um mehr Informationen über die Sendung zu erhalten.
  3. In dem Menü sehen Sie jetzt den Menüpunkt „**Erinnerung**“. Wählen Sie den Punkt aus und drücken Sie die **Enter-Taste**.
  4. Ein Menüpunkt erscheint. Hier können Sie Einstellen ob die Erinnerung für weitere Tage berücksichtigt werden soll, wenn es sich um eine Sendung handelt die täglich oder an bestimmten Tagen zur gleichen Uhrzeit ausgestrahlt wird.
  5. Navigieren Sie auf „**Fertig**“ und drücken Sie die Enter-Taste, um die Erinnerung zu speichern.
  6. Das Gerät wechselt automatisch zum eingestellten Programmplatz, wenn die Sendung beginnt.



### HbbTV

Beim Umschalten auf einen Sender werden auf dem Display Einblendungen wie z.B. „**Sendung neu starten (blau)**“, **Jetzt ansehen (gelb)** usw. angezeigt. Sie können die entsprechenden farbigen Tasten drücken, um die Aktion auszuführen. Drücken Sie dazu auf die **Menüwahl-Taste** und navigieren Sie auf die farbige Taste ganz unten im Menü und drücken Sie die **Enter-Taste**.

#### Hinweis:

- Die Art der Einblendung hängt vom Sender und der Sendung ab.
- Es ist eine Internet-Verbindung nötig.

1. Stecken Sie ein USB-Stick oder eine Festplatte (FAT32 Formatiert und Max. 1TB) in eine der USB-Buchsen ein.
2. Eine Einblendung erscheint auf dem Display, ob zum USB-Speicher gewechselt werden soll.
  - **Ja:** Das Gerät wechselt zum „**Medien Player**“. Zum manuellen wechseln, drücken Sie die **Home-Taste** und wählen Sie in der „**App-Liste**“ den „**Media Player**“ aus und drücken Sie die **Enter-Taste**.
  - **Nein:** Das Gerät bleibt in der aktuellen Quelle.
3. Haben Sie „**Ja**“ ausgewählt und die **Enter-Taste** gedrückt haben Sie Zugriff auf die Media-Dateien die sich auf Ihren USB-Speichermedium befinden.
4. Wählen Sie die Bild, Ton oder Musik-Datei aus die Sie wiedergeben möchten und drücken Sie die **Enter-Taste**.
5. Die Wiedergabe steuern Sie mit den folgenden Tasten in der oberen Hälfte der Anleitung.

	<b>Play-Taste:</b> USB Wiedergabe starten.
	<b>Pause-Taste:</b> USB Wiedergabe pausieren.
	<b>Stopp-Taste:</b> USB Wiedergabe beenden.



## DVD-MODUS









Um in den DVD-Modus zu wechseln, gehen Sie wie folgt vor. Bitte beachten Sie das der DVD-Modus nur mit der DVD-Fernbedienung gesteuert werden kann.

1. Drücken Sie die **Power-Taste** auf der DVD-Fernbedienung, um das DVD-Laufwerk zu aktivieren oder deaktivieren.
2. Wenn das DVD-Laufwerk aktiviert wird, wechselt das Gerät automatisch zum DVD-Modus.
 

**Hinweis:**

  - Die DVD Funktion teilt sich die AV-Funktion mit dem extern angeschlossenen AV-Gerät. Wenn das DVD-Laufwerk aktiviert ist, hat dieses Vorrang, vor dem extern angeschlossenen AV-Gerät.
  - Beachten Sie das im DVD-Modus für die Bedienung ausschließlich der untere Bereich der Fernbedienungs-Tasten für die Bedienung benutzt wird.
3. Legen Sie eine Disk mit der bedruckten Seite zur Geräterückseite zeigend in das Laufwerk ein. Die DVD nur halb einschieben bis diese automatisch eingezogen wird.
4. Die Disk wird eingelesen und anschließend automatisch wiedergeben.
5. Um den DVD-Modus auszuschalten, wenn Sie mit dem DVD schauen fertig sind drücken Sie die **DVD-Taste**. Wechseln Sie im Anschluss auf eine andere Input Quelle oder schalten Sie das TV-Gerät aus.
6. Die DVD-Wiedergabe steuern Sie mit den folgenden Tasten.

	<b>DVD-Taste:</b> Das Gerät wechselt in den DVD-Modus.
	<b>Skip-Taste:</b> Vorheriger Titel. <b>DVD-Navigations-Taste:</b> Nach oben navigieren.
	<b>Eject-Taste:</b> Disc auswerfen oder einziehen.

	<b>FB-Taste:</b> Schnelles zurückspulen <b>DVD-Navigations-Taste:</b> Nach links navigieren.
	<b>OK-Taste:</b> DVD Menüpunkt bestätigen.
	<b>Wiedergabe-/Pause-Taste:</b> DVD-Wiedergabe pausieren oder fortsetzen.
	<b>FFD-Taste:</b> Schnelles vorspulen. <b>DVD-Navigations-Taste:</b> Nach rechts navigieren.
	<b>Menü-Taste:</b> Öffnet das DVD-root-Menü.
	<b>Skip-Taste:</b> Nächster Titel. <b>DVD-Navigations-Taste:</b> Nach unten navigieren.
	<b>Stopp-Taste:</b> Stoppt die DVD-Wiedergabe.
	<b>Nummern-Tasten:</b> Für die Kapitel-Auswahl.
	<b>Setup-Taste:</b> Öffnet oder schließt das DVD-Einstellungsmenü.
	<b>GoTo-Taste:</b> Wählen Sie mithilfe der Nummern-Tasten das Kapitel aus.

## DVD-Setup-Menü

Drücken Sie im DVD-Modus die **Setup-Taste**, um das DVD Setup-Menü zu öffnen. Die folgenden Menüpunkte stehen zur Verfügung.

Bild-Einstellungen	
<b>TV-System</b>	NTSC, PAL, Auto
<b>TV Typ</b>	4:3PS, 4:3LB, 16:9
<b>OSD Sprache</b>	Deutsch, Englisch, Spanisch usw.
<b>Bildschirmschoner</b>	Ein, Aus
<b>Wiedergabepunkt</b>	Ein, Aus

Ton-Einstellungen	
<b>Audio Einstellungen</b>	Stereo, Mono L, Mono R, Mix Mono

Allgemeine-Einstellungen	
<b>Audio Sprache</b>	Deutsch, Englisch, Spanisch usw.
<b>Untertitel</b>	Deutsch, Englisch, Spanisch usw.
<b>Menü Sprache</b>	Deutsch, Englisch, Spanisch usw.
<b>Passwort</b>	Stellen Sie das Passwort ein. Das Standardpasswort lautet: 0000

<b>Jugendschutz</b>	Stellen Sie eine Jugendschutz-Altersstufe ein die bei Verfügbarkeit ausgewählt werden soll.
<b>Standard-Einstellungen</b>	Stellen die Standard-Einstellungen für das DVD-Laufwerk wieder her.

## SMART-TV

Im Smart TV Modus stehen Ihnen verschiedenen Internet basierende Inhalte und Apps zur Verfügung.

1. Drücken Sie die **Home-Taste**, um in den Smart-TV –Modus zu wechseln.
2. Im Smart TV Bereich gibt es verschiedene Einstellungen und Rubriken:

<b>Kürzliche Eingabe</b>	Hier wird die zuletzt ausgewählte Input-Quelle angezeigt.
<b>TV-Funktionen</b>	<p><b>Startseite bearbeiten</b> Bearbeiten Sie die App-Liste auf der Startseite, um Ihre Präferenzen hinzuzufügen.</p> <p><b>Programmführer</b> Überprüfung des Programmplans und der Informationen.</p> <p><b>Home Dashboard</b> Kontrollieren Sie Heimgeräte bequem über den Fernseher.</p> <p><b>Benutzeranleitung</b> Überprüfung der Fernsehfunktionen.</p>
<b>App-Liste</b>	Hier werden die installierten Apps angezeigt z.B. Webbrowser, Media Player, Apps (Appstore) uvm..
<b>Home Dashboard</b>	Zeigt die Eingangsquellen an, kann auch über die <b>Input-Taste</b> geöffnet werden.
<b>Häufig gesehene Sender</b>	Zeigt Ihnen die TV Sender an, die am meisten gesehen wurden.
<b>Webbrowser</b>	Zeigt voreingestellte Internetseiten an und eingestellte Lesezeichen an.
<b>Wird gerade gestreamt</b>	Zeigt Beliebte Videos von Youtube, Prime Video und Rakuten TV an. Hinweis: Bei manchen Apps wird ein kostenpflichtiger Account benötigt.

## SMARTPHONE MIT DEM TV KOPPELN

### ThinQ App Herunterladen

7. Drücken Sie die **INPUT-TASTE** Taste.
8. Wählen Sie „**Home Dashboard**“ aus und drücken Sie die **Enter-Taste**.
9. Wählen Sie jetzt „**Wie Sie Inhalte auf Mobilgeräte auf Ihrem ThinQ nutzen können**“ aus und drücken Sie die **Enter-Taste**.
10. Scannen Sie den QR-Code mit der Kamera App Ihre Smartphones und laden Sie die App Herunter.

### App anmelden / Account erstellen

11. Öffnen Sie die App und erstellen Sie sich einen Account oder Melden Sie sich mit einem bestehenden Account an.

## App mit dem TV-Gerät koppeln

12. Haben Sie die App geöffnet, klicken Sie auf „Ein Gerät hinzufügen“. Sie haben zwei Möglichkeiten, ein Gerät hinzuzufügen.
  - **QR Scannen:** Klicken Sie auf „QR Scannen“ und Scannen Sie den Bildschirm QR Code mit der App und klicken Sie auf „Hinzufügen“. Auf dem Bildschirm wird eine Zahlenfolge angezeigt. Geben Sie diese in die App ein. Folgen Sie den Anweisungen auf dem Smartphone, um die Anmeldung abzuschließen. Das Smartphone kann jetzt als Fernbedienung genutzt werden und Sie können Inhalte vom Smartphone zum Fernseher übertragen.
  - **Gerät auswählen:** Klicken Sie auf „Gerät auswählen“ und klicken Sie auf „Weiter“. Im oberen Bereich der App werden Geräte in der Nähe angezeigt. Klicken Sie auf „TV“. Auf dem Bildschirm wird eine Zahlenfolge angezeigt. Geben Sie diese in die App ein. Folgen Sie den Anweisungen auf dem Smartphone, um die Anmeldung abzuschließen. Das Smartphone kann jetzt als Fernbedienung genutzt werden und Sie können Inhalte vom Smartphone zum Fernseher übertragen.

## Smartphone Spiegeln

1. Öffnen Sie die ThinQ App und wählen Sie das TV Gerät aus. Die vorherigen Schritte müssen bereits abgeschlossen sein.
2. Wählen Sie „Den Bildschirm des Telefons auf dem größeren Fernseher anzeigen“ aus.
3. Klicken Sie auf „Übertragung starten“ auf dem Fernseher können Sie nun „Ja“ oder „Nein“ auswählen.
4. Gehen Sie auf „Ja“ und drücken Sie die **Enter-Taste**.
5. Das Smartphone wird nun zum Fernseher übertragen.

Wenn der Bildschirm ausfällt, oder die Leistung stark nachlässt, überprüfen Sie das TV Gerät unter der Berücksichtigung folgender Anweisungen: Überprüfen Sie außerdem angeschlossene Geräte, um die Fehlerquelle zu finden. Wenn der Bildschirm trotzdem nicht wie erwartet funktioniert, kontaktieren Sie den Kundensupport.

**Kein Strom**

- Überprüfen Sie, ob das Netzteil oder der KFZ Adapter am TV Gerät angeschlossen sind.
- Überprüfen Sie, ob der Kippschalter auf Ein steht.

**Kein Bild oder kein Ton**

- Kontrollieren Sie, ob das Netzteil oder der KFZ-Adapter am TV Gerät angeschlossen sind.
- Kontrollieren Sie die Bild und Ton Einstellungen.
- Überprüfen Sie, ob die Antenne / Kabelanlage / Sat-Antenne korrekt angeschlossen ist.
- Wechseln Sie auf ein anderes Programm.
- Überprüfen Sie das die angeschlossenen Geräte (z.B. Receiver) richtig angeschlossen sind.

**Schlechte Bildqualität**

- Überprüfen Sie, ob das Antennenkabel richtig angeschlossen ist.
- Kontrollieren Sie die manuelle TV Abstimmung des TV Senders.
- Verändern Sie die Bildeinstellungen: Helligkeit, Farbe, Bildschärfe, Kontrast und Farbton. Stellen Sie sicher, dass der Fernseher nicht in der Nähe anderer Elektrogeräte steht, die Radiofrequenzstörungen verursachen könnten.

**Keine Farbe**

- Passen Sie die Farbeinstellungen an.
- Überprüfen Sie, ob das ausgewählte Programm in Farbe ausgestrahlt wird.
- Vergewissern Sie sich, dass der Kanal richtig abgestimmt ist.

**Der Fernseher reagiert nicht auf die Fernbedienung**

- Vergewissern Sie sich, dass sich keinerlei Hindernisse zwischen der Fernbedienung und dem Fernseher befinden.
- Vergewissern Sie sich, dass sich die Fernbedienung in Reichweite befindet.
- Vergewissern Sie sich, dass die Batterien in der Fernbedienung nicht leer sind.

**Es werden keine Internet Inhalte wiedergeben**

- Kontrollieren Sie in den Netzwerkeinstellungen, ob das TV Gerät mit Ihrem Router verbunden ist.
- Kontrollieren Sie die Einstellungen von Ihrem Router.

Dieses Fernsehgerät ist für den Hausgebrauch gedacht und in Hinblick auf elektromagnetische Wellen als harmlos eingestuft. Daher können Sie das Gerät an jedem Ort, einschließlich Wohngebieten nutzen.

<b>Gerätetyp</b>		LDDX22IBT	LDDX24IBT
<b>Hersteller</b>		Reflexion	Reflexion
<b>Energieeffizienzklasse (Standard SD)</b>		E	E
<b>Leistungsaufnahme „Ein“ (Standard SD)</b>		15W	15W
<b>Leistungsaufnahme „Aus“ / Standby</b>		0W	0W
<b>Leistungsaufnahme „vernetzt Standby“</b>		<0,5W	<0,5W
<b>Art des elektrischen Displays</b>		ELED	ELED
<b>Seitenverhältnis</b>		16:9	16:9
<b>Bildschirmauflösung (Pixel)</b>		1920x1080	1920x1080
<b>Bildschirmdiagonale (cm / Zoll)</b>		55cm / 22 Zoll	60cm / 24 Zoll
<b>Sichtbare Bildschirmfläche</b>		12,7dm <sup>2</sup>	15,6dm <sup>2</sup>
<b>Bildwiederholfrequenz / Reaktionszeit</b>		60Hz / 5ms	60Hz / 8,5ms
<b>Netzteil: Strom- Versorgung</b>	<b>Eingangsspannung</b>	AC: 100-240V~50/60Hz	AC: 100-240V~50/60Hz
	<b>Ausgangsspannung</b>	DC: 12V / 3A	DC: 12V / 3A
<b>Eingangsspannung Gerät</b>		DC: 12V/24V / 3A/1,5A	DC: 12V/24V / 3A/1,5A
<b>Durchschnittlicher Jahresverbrauch (kWh/1000h)</b>		15kWh/1000h	15kWh/1000h
<b>Kontrast</b>		4000:1	3000:1
<b>Helligkeit (cd/m<sup>2</sup>)</b>		220cm/m <sup>2</sup>	220cm/m <sup>2</sup>
<b>Farben</b>		16,7 Mio. Farben	16,7 Mio. Farben
<b>Betrachtungswinkel</b>		H: 178° / V: 178°	H: 178° / V: 178°
<b>TV-Funktion</b>	<b>Kanäle</b>	DVB-S/S2: 6000 ATX + DVB-T/C: 3000	DVB-S/S2: 6000 ATX + DVB-T/C: 3000
	<b>Videotext (ATV / DTV)</b>	1000 / 1000	1000 / 1000
<b>Anschlüsse</b>	<b>Power Input DC12V/24V</b>	1	1
	<b>RJ45</b>	1	1
	<b>USB 5V/500mA</b>	2	2
	<b>HDMI</b>	3	3
	<b>Optical Out</b>	1	1
	<b>TV1 DVB-S/S2</b>	1	1
	<b>TV2 DVB-C/T2</b>	1	1
	<b>CI+Slot / DVD Laufwerk</b>	1 / 1	1 / 1
	<b>Mini AV IN</b>	1	1
	<b>Kopfhörer</b>	1	1
	<b>Bluetooth / WLAN</b>	Antennen sind integriert	Antennen sind integriert
<b>WLAN / Bluetooth</b>		WLAN: 802.11b/g/a/n/ac Bluetooth: V.5.0	WLAN: 802.11b/g/a/n/ac Bluetooth: V.5.0
<b>DVD-Formate</b>		DVD, CD, CD-R / -RW, DVD-R / -RW, DVD + R / + RW, MP3, JPEG, VCD	
<b>USB-Formate</b>		<b>FAT32 / Max. 1TB:</b> AVI /MP4 / MPEG / MPG / MOV/ MKV / VOB /JPG / JPEG / BMP / PNG / MP3 / AAC	
<b>Smart-TV-Oberfläche</b>		webOS Version 2.22.0 - automatische Updates	
<b>OSD Sprache</b>		Deutsch, Englisch usw.	Deutsch, Englisch usw.
<b>AUDIO Ausgang</b>		2x 5W	2x 5W
<b>Gewicht (ohne Fuss)</b>		3,24 Kg	3,50 Kg
<b>Gewicht komplett</b>		4,14 Kg	4,75 Kg
<b>Leistungsaufnahme MAXIMAL</b>		<36W	<36W
<b>Spitzenluminanzverhältnis in %</b>		<80%	<80%
<b>Quecksilbergehalt in mg / Blei enthalten</b>		0mg / Nein	0mg / Nein
<b>VESA</b>		100 x 100mm	100 x 100mm
<b>Maße nur Gerät ohne Fuß: (B/T/H) in mm</b>		497 x 45 x 291	542 x 45 x 319
<b>Maße mit Fuß: (B/T/H) in mm</b>		497 x 110 x 323	542 x 110 x 349

Änderungen von Design und Spezifikationen, auch ohne Vorankündigung vorbehalten.

<b>Gerätetyp</b>	LDDX27IBT	LDDX32IBT	
<b>Hersteller</b>	Reflexion	Reflexion	
<b>Energieeffizienzklasse (Standard SD)</b>	E	E	
<b>Leistungsaufnahme „Ein“ (Standard SD)</b>	21W	27W	
<b>Leistungsaufnahme „Aus“ / Standby</b>	0W	0W	
<b>Leistungsaufnahme „vernetzt Standby“</b>	<0,5W	<0,5W	
<b>Art des elektrischen Displays</b>	ELED	ELED	
<b>Seitenverhältnis</b>	16:9	16:9	
<b>Bildschirmauflösung (Pixel)</b>	1920x1080	1920x1080	
<b>Bildschirmdiagonale (cm / Zoll)</b>	69cm / 27 Zoll	80cm / 32 Zoll	
<b>Sichtbare Bildschirmfläche</b>	20,1dm <sup>2</sup>	27,8dm <sup>2</sup>	
<b>Bildwiederholfrequenz / Reaktionszeit</b>	60Hz / 8ms	60Hz / 9,5ms	
<b>Netzteil: Strom-Versorgung</b>	<b>Eingangsspannung</b>	AC: 100-240V~50/60Hz	AC: 100-240V~50/60Hz
	<b>Ausgangsspannung</b>	DC: 12V / 4A	DC: 12V / 5A
<b>Eingangsspannung Gerät</b>	DC: 12V/24V / 4A/2A	DC: 12V/24V / 5A/2,5A	
<b>Durchschnittlicher Jahresverbrauch (kWh/1000h)</b>	21kWh/1000h	27kWh/1000h	
<b>Kontrast</b>	4000:1	3000:1	
<b>Helligkeit (cd/m<sup>2</sup>)</b>	220cm/m <sup>2</sup>	220cm/m <sup>2</sup>	
<b>Farben</b>	16,7 Mio. Farben	16,7 Mio. Farben	
<b>Betrachtungswinkel</b>	H: 178° / V: 178°	H: 178° / V: 178°	
<b>TV-Funktion</b>	<b>Kanäle</b>	DVB-S/S2: 6000 ATX + DVB-T/C: 3000	DVB-S/S2: 6000 ATX + DVB-T/C: 3000
	<b>Videotext (ATV / DTV)</b>	1000 / 1000	1000 / 1000
<b>Anschlüsse</b>	<b>Power Input DC12V/24V</b>	1	1
	<b>RJ45</b>	1	1
	<b>USB 5V/500mA</b>	2	2
	<b>HDMI</b>	3	3
	<b>Optical Out</b>	1	1
	<b>TV1 DVB-S/S2</b>	1	1
	<b>TV2 DVB-C/T2</b>	1	1
	<b>CI+Slot / DVD Laufwerk</b>	1 / 1	1 / 1
	<b>Mini AV IN</b>	1	1
	<b>Kopfhörer</b>	1	1
<b>Bluetooth / WLAN</b>	Antennen sind integriert	Antennen sind integriert	
<b>WLAN / Bluetooth</b>	WLAN: 802.11b/g/a/n/ac Bluetooth: V.5.0	WLAN: 802.11b/g/a/n/ac Bluetooth: V.5.0	
<b>DVD-Formate</b>	DVD, CD, CD-R / -RW, DVD-R / -RW, DVD + R / + RW, MP3, JPEG, VCD		
<b>USB-Formate</b>	<b>FAT32 / Max. 1TB:</b> AVI /MP4 / MPEG / MPG / MOV/ MKV / VOB /JPG / JPEG / BMP / PNG / MP3 / AAC		
<b>Smart-TV-Oberfläche</b>	webOS Version 2.22.0 - automatische Updates		
<b>OSD Sprache</b>	Deutsch, Englisch usw.	Deutsch, Englisch usw.	
<b>AUDIO Ausgang</b>	2x 8W	2x 8W	
<b>Gewicht (ohne Fuß)</b>	3,90 Kg	5,30 Kg	
<b>Gewicht komplett</b>	5,40 Kg	7,44 Kg	
<b>Leistungsaufnahme MAXIMAL</b>	<36W	<36W	
<b>Spitzenluminanzverhältnis in %</b>	<80%	<80%	
<b>Quecksilbergehalt in mg / Blei enthalten</b>	0mg / Nein	0mg / Nein	
<b>VESA</b>	100 x 100mm	100 x 100mm	
<b>Maße nur Gerät ohne Fuß: (B/T/H) in mm</b>	617 x 45 x 362	723 x 45 x 420	
<b>Maße mit Fuß: (B/T/H) in mm</b>	617 x 140 x 402	723 x 170 x 458	

Änderungen von Design und Spezifikationen, auch ohne Vorankündigung vorbehalten.

## Vereinfachte EU- Konformitätserklärung

Hiermit erklärt UltraMedia GmbH & Co. Handels KG, dass der Funkanlagentyp LDDX22IBT, LDDX24IBT, LDDX27IBT und LDDX32IBT der Richtlinie 2014/53/EU entspricht.

Der vollständige Text der EU-Konformitätserklärung ist unter der folgenden Internetadresse verfügbar.

LDDX22IBT: <https://www.ultramedia.de/produktansicht/LDDX22IBT.html>

LDDX24IBT: <https://www.ultramedia.de/produktansicht/LDDX24IBT.html>

LDDX27IBT: <https://www.ultramedia.de/produktansicht/LDDX27IBT.html>

LDDX32IBT: <https://www.ultramedia.de/produktansicht/LDDX32IBT.html>

Wir wünschen Ihnen viel Freude mit dem Gerät.

Ihr UltraMedia Team



## Entsorgungshinweise



Dieses Symbol auf dem Produkt oder in der Anleitung bedeutet, dass das Gerät sowie Elektrische- und Elektronische Geräte sowie Batterien am Ende seiner Lebensdauer getrennt von Ihrem Hausmüll entsorgt werden müssen. Es gibt getrennte Sammelsysteme für das Recycling in der EU. Für weitere Informationen wenden Sie sich bitte an die örtliche Behörde oder Ihren Händler.

## Batterie-Entsorgungshinweise

**BATTERIEN UND AKKUS DÜRFEN NICHT IN DEN HAUSMÜLL ENTSORGT WERDEN! DURCH DAS NICHT FACHGERÄCHTE ENTSORGEN VON BATTERIEN UND AKKUS ENTSTEHEN UMWELTBELASTUNGEN / UMWELTSCHÄDEN.**

JEDER VERBRAUCHER IST GESETZLICH VERPFLICHTET, BATTERIEN UND AKKUS AM ENDE DES LEBENS ZYKLUS AN GEEIGNETEN SAMMELSTENN WIE ZUM BEISPIEL, SEINER GEMEINDE/SEINES STADTTEILS ODER IM HANDEL ABZUGEBEN.

DAS ABGEBEN AN SAMMELSTELLEN IST KOSTENFREI. DURCH DAS ABGEBEN AN SAMMELSTELLEN WERDEN BATTERIEN UND AKKUS RECYCELT UND SO UMWELTSCHONEND DER ENTSORGUNG ZUGEFÜHRT.

DURCH DAS ENTSORGEN IN DEN HAUSMÜLL WERDEN BATTERIEN UND AKKUS NICHT DER UMWELTSCHONENDEN ENTSORGUNG ZUGEFÜHRT UND ES KANN ZU UMWELTSCHÄDIGUNGEN FÜHREN.

**BATTERIEN UND AKKUS MÜSSEN VOR DER ENTSORGUNG DEM GERÄT ENTNOMMEN WERDEN. BITTE NUR IMENTLADENEN ZUSTAND ABGEBEN!**

**\*) GEKENNZEICHNET MIT:**

**CD = CADMIUM,**

**HG = QUECKSILBER,**

**PB = BLEI**

**HDMI-INFORMATIONEN**

Die Begriffe HDMI und HDMI High-Definition Multimedia Interface sowie das HDMI-Logo sind Marken oder eingetragene Marken von HDMI Licensing LLC in den Vereinigten Staaten und anderen Ländern.

**ENERGIE-LABEL**

LDDX22IBT



LDDX24IBT



LDDX27IBT



LDDX32IBT

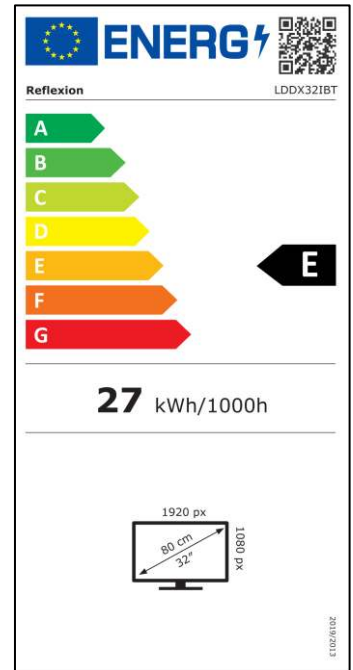
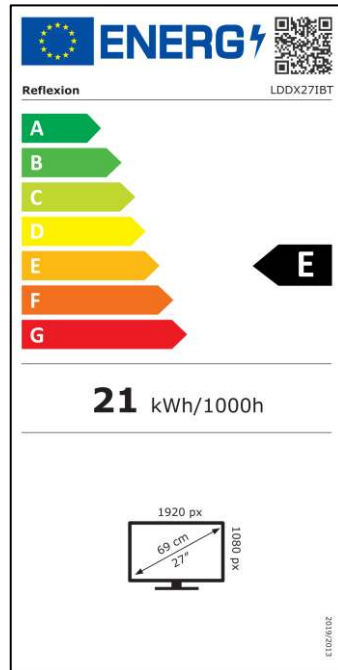
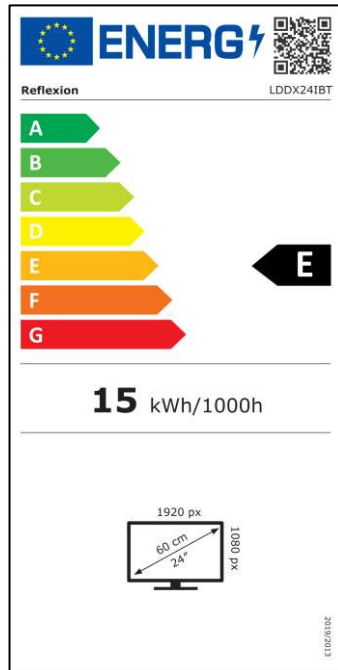
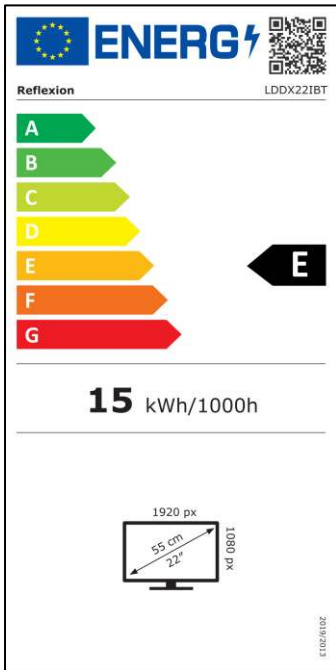



Sehr geehrte Kundin, sehr geehrter Kunde,

vielen Dank, dass Sie sich für eines unserer Produkte entschieden haben. Unsere Produkte unterlaufen im Zuge der Produktion einer genauen Qualitätskontrolle.

Sollte Ihnen eines unserer Geräte dennoch Anlass zur Reklamation geben, oder Sie haben Fragen zu einem unserer Geräte, rufen Sie gerne unseren Kunden-Support an.

Auf TV- und SAT Geräte geben wir eine Gewährleistung von 36 Monaten, auf DVD-portable und Audio-Geräte eine Gewährleistung von 24 Monaten ab Kaufdatum.

Außerhalb der Gewährleistung bieten wir Ihnen eine kostenpflichtige Reparatur nach Kostenvoranschlag an. Bitte setzen Sie sich vor dem Einsenden mit unserem Kunden-Support in Verbindung.

Die Gewährleistung bezieht sich auf Material und Produktionsfehler. Während der Gewährleistung wird Ihr Gerät repariert bzw. ausgetauscht. Eine Erstattung des Kaufbetrags ist durch die Firma UltraMedia leider nicht möglich. Ausgeschlossen von der Gewährleistung sind Beschädigungen, die durch unsachgemäßen Gebrauch, durch die Nutzung von Fremdzubehör, Sturz-, Staub-, Wasserschäden und Verschleißerscheinungen (z.B. Kratzer, optische Abnutzungen), die durch den Kunden oder Fremdeinwirkungen hervorgerufen worden sind.

Um die Gewährleistungsansprüche geltend zu machen, senden Sie das Gerät mit kompletten Zubehör, einer Rechnungskopie und der Fehlerbeschreibung an die unten angegebene Adresse ein. Bei Geräten denen kein Kaufbeleg beiliegt, kann leider keine Gewährleistung berücksichtigt werden. Bitte vergessen Sie für eventuelle Rückfragen nicht Ihre komplette Anschrift, eine Telefonnummer / E-Mail Adresse mit anzugeben.

Der Versand zu uns findet auf eigene Kosten statt. Unfreie Pakete können nicht angenommen werden und gehen an den Absender zurück.

Bitte verpacken Sie das Gerät transportsicher. Für Transportschäden, die auf dem Transportweg zu uns entstehen, übernimmt die Firma UltraMedia keine Haftung. Nach Erhalt Ihrer Einsendung werden wir Ihr Gerät schnellstmöglich bearbeiten und an Sie zurücksenden.

Bitte setzen Sie sich vor dem Einsenden Ihres Gerätes mit unserem Kunden-Support oder Ihrem Fachhändler in Verbindung, da sich viele Probleme auch telefonisch lösen lassen können.

UltraMedia GmbH & Co. Handels KG  
Friedrich-Penseler-Str. 28  
D-21337 Lüneburg  
[www.ultramedia.de](http://www.ultramedia.de)

[service@ultramedia.de](mailto:service@ultramedia.de)  
Tel.: +49 / (0) 4131/9239-20  
Mo.-Do.: 08:00-17:00  
Fr.: 08:00-14:30



# WEB OS TV

22 inch (55cm) / 24 inch (60cm)

27 inch (69cm) / 32 inch (80cm)

Model no: LDDX22IBT / LDDX24IBT / LDDX27IBT / LDDX32IBT



*Smart-TV mit DVD-Player / DVB-T2HD / DVB-C / DVB-S2 / CI+Slot / Bluetooth*

**Deutsche Bedienungsanleitung: Seite 1**







*Smart TV with DVD player / DVB-T2HD / DVB-C / DVB-S2 / CI+Slot / Bluetooth*

**English user manual: page 48**

Read the operating instructions carefully before using the appliance for the first time and keep them for future reference.



## Warning label

	<p>The operating and maintenance instructions (service) in this manual must be followed. Use of the appliance other than as described in this manual may result in damage to health, a defect in the appliance and invalidation of the warranty.</p>
<div style="border: 1px solid black; padding: 5px; display: inline-block;"><b>CLASS 1</b></div>	<p>The unit is classified as a Class 1 LASER PRODUCT. Modification of controls, adjustments or performance of procedures other than those specified herein may result in hazardous radiation exposure.</p>
	<p>To eliminate the risk of electric shock, do not open the unit. Opening the appliance will invalidate the warranty. Repairs may only be carried out by an authorised specialist workshop and qualified persons. There are no parts inside that can be repaired by the user.</p>
<p><b>DC-12V</b></p>	<p>This unit is designed for DC 12V mains voltage. If the unit is not to be used for a long period of time, disconnect the power supply from the unit.</p>
	<p>The unit is operated with an external power supply unit. To avoid damage to the appliance, only use original accessories that comply with the specifications in this manual.</p>
	<p>Do not expose the appliance to splashing water or high humidity and do not place objects filled with liquids, such as vases, on the appliance.</p>
	<p>Position the unit so that an undisturbed supply of fresh air is always ensured. Do not place the unit on carpets or near curtains and do not install the unit in bookshelves.</p>
	<p>Do not expose the appliance to direct sunlight or heat sources such as heaters or stoves, and do not place naked flames such as candles on the appliance.</p>

**IMPORTANT SAFETY INSTRUCTIONS****PLEASE READ CAREFULLY BEFORE USE.**

Observe the safety instructions on the back of the TV.



Electrical Shock Prevention Warning. Do not remove any of the covers. No user-serviceable parts inside the unit. Have the appliance serviced by qualified personnel.



This symbol indicates important operating/maintenance instructions from this unit in the operating instructions.



This symbol indicates the risk of electric shock due to life-threatening voltage in this appliance.

Follow the instructions below:

- Do not use this television near water.
- Use only a slightly damp cloth for cleaning.
- Do not cover any of the ventilation openings.
- Set up the unit in accordance with the Quick Start Guide supplied and these operating instructions.
- Note that the power supply cable must not be crushed or kinked and avoid running the power cable over sharp edges.
- Unplug the TV during lightning storms or when it will not be used for long periods of time.



**Keep the appliance away from splashing and dripping water. Do not place any objects filled with liquids on the appliance.**

**NOTE:**

- Do not place any open heat sources (stoves, candles, etc.) near or on the TV set.

**IMPORTANT SAFETY INSTRUCTIONS**

This appliance complies with all current safety regulations. The following safety tips are intended to protect the user from careless use and the dangers that may develop as a result.

1. This appliance has been manufactured with the utmost care and has undergone a rigorous final inspection. However, as with any other electrical appliance, there is a possibility that problems may arise. In the event of smoke, intense heat or any other unnatural phenomenon, disconnect the appliance from the mains immediately.
2. The mains plug or appliance plug is used to disconnect the appliance from the mains and should be easily accessible at all times.
3. Only connect the appliance to power sources that comply with the specifications of the appliance. These can be found on the back of the unit and in the operating instructions.
4. The mains socket should be close to the unit and easy to reach.
5. Pull the mains cable out of the socket by the plug. Never pull on the mains cable itself, it could be damaged and cause a short circuit.
6. When using a multiple socket, do not connect too many appliances to the multiple socket to avoid overloading.
7. Keep rodents away from the appliance to avoid damaging the cables.

8. To prevent injury, make sure that the power cord cannot be reached or unplugged by small children.
9. Do not place the appliance near heat sources. The casing and the power cable could be damaged by the influence of heat.
10. 10. the screen is made of plastic that may chip if damaged. To prevent injury, carefully pick up any sharp-edged plastic fragments.
11. When setting up the unit, make sure it is on a firm and level surface.
12. To protect the unit from lightning, disconnect the unit from the mains and unplug the antenna.  
Warning: Do not touch the RF antenna connector.
13. Disconnect the unit from the mains if you are not going to use it for a long period of time or if you leave it unattended.
14. When setting up the unit, make sure that there is sufficient ventilation. Never place the unit near heat sources and do not cover any of the ventilation openings.
15. Avoid direct sunlight on the unit. Keep a clearance of 5 cm (2") from the surroundings when placing on a shelf.
16. Keep water or moisture away from the unit. Do not use the unit in wet or humid environments such as the bathroom, a steam kitchen or near a swimming pool.
17. Do not use the appliance if moisture condensation may occur.
18. Any repairs must only be carried out by qualified personnel.
19. Never open the appliance. Repairs that are not carried out by qualified personnel can be a possible cause of fire.
20. Liquids spilled into the appliance may be a cause of serious damage. Switch the appliance OFF and disconnect it from the mains. Contact your dealer or customer service.
21. Never remove the safety covers. There are no usable or serviceable components inside the unit. You would lose your warranty claim. The appliance may only be repaired by the manufacturer's service department.
22. Never hit or shake the screen as this may damage the internal circuitry. Be careful with the remote control and do not drop it.
23. Clean the unit with a soft cloth. Never use solvents or oil-based liquids. For stubborn stains, you can use a damp cloth with diluted detergent.
24. Teach your children how to use the Internet and do not let them play with the device unsupervised. The company Ultramedia GmbH & Co. Handels KG is not responsible for the Internet content shown.
25. All illustrations in these operating instructions are intended solely as examples and do not necessarily correspond to the actual device.
26. Please note that not all settings are available for all units.

### Headphone warning

Set the volume of the unit to a minimum before using headphones. A volume that is set too high can lead to hearing impairment / damage over a long period of time. Therefore, to protect your hearing, use a comfortable medium volume.

### Installation site

Place the TV set on a stable and level surface (stand not included) or mount it on the wall in accordance with the operating instructions for the wall bracket. Avoid locations with direct sunlight. Soft, indirect light is recommended for pleasant TV viewing. To avoid damage to the set, place the TV set so that no objects can swing into the set. Make sure that you do not place any objects in front of the remote control receiver of the TV set. This will make it impossible to operate the unit with the remote control.

### What`s in the box?

- Smart-TV
- 12V car cable
- User manual
- Remote control incl. battery
- Power supply unit (AC: 230V)
- VESA screws
- DVD remote control
- Active DVB-T antenna

### Unpacking and setting up

1. Carefully remove the appliance and accessories from the carton and remove all packing material from the appliance. Check that the accessories are complete.
2. Connect the power supply unit or car adapter included in the scope of delivery to the DC IN 12/24V input of the unit. Connect the other side of the power supply unit or car adapter to the appropriate power source.
3. Insert the two AAA batteries into the remote control. Make sure that the polarity is correct.
4. Connect your satellite system, cable system or DVB antenna to the TV1 (satellite) or TV2 (DVB-C / DVB-T) connections.
5. Connect all other external devices (e.g. Blu-ray player, etc.) to the appropriate connections on the TV set.
6. The unit is now ready for use. The functions are explained on the next pages.

### TV remote control Replace battery

1.

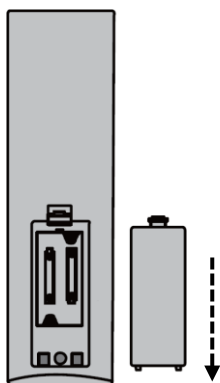

Open the battery compartment on the back of the remote control by sliding the cover off the remote control in the direction of the arrow.

**Note:**

- For the disposal of the removed batteries, please observe the disposal instructions in this manual.

2.

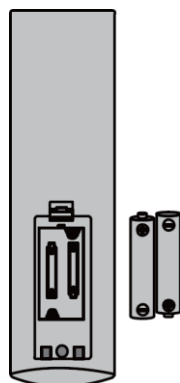

Remove the batteries already inserted and insert the new batteries into the remote control. When inserting the batteries, pay attention to the polarity (+/-) in the battery compartment.

**Note:**

- Always use only batteries of the same type and manufacturer.

3.

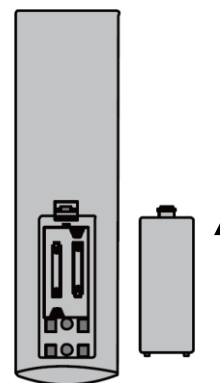

Close the battery compartment on the back of the remote control by sliding the cover onto the remote control in the direction of the arrow.

**Note:**

- If the unit is not going to be used for a long period of time, remove the batteries from the remote control to prevent them from leaking and damaging the remote control.

**DVD remote control Replace battery**

The battery compartment is located on the underside of the remote control and is opened via the back of the remote control.

1. Press the small tab to the right and pull the battery slide out of the remote control.
2. Insert a CR-2025 battery into the battery compartment. Observe the polarity markings in the battery compartment. The + side of the battery faces the back of the remote control.
3. Now push the battery compartment back into the remote control.

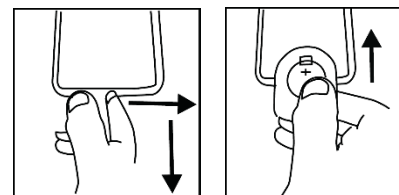
**Note:**

- The remote control is supplied with a battery. Pull out the battery contact protector at the bottom of the remote control so that the battery makes contact with the remote control.

**Device care**

To clean the unit, do not use any liquids or cleaning agents containing alcohol or thinner. For the display, we recommend LCD cleaner. Never spray the cleaner directly on the display, but first on a cleaning cloth and then clean the display. If the unit becomes dusty, wipe it with a soft, non-abrasive dust cloth.

**Wall mount:**

The TV set is equipped with mounting points (M4) for a wall bracket (wall bracket not included). The VESA hole spacing is 100x100 (Vesa100). Do not use screws that are too long, as you could damage components inside the unit.

**Note:**

- Follow the instructions on the wall bracket when installing it.
- Consult a specialist for the installation of the wall bracket if you have any questions.

Mounting stand foot: (foot is optionally available)

Picture 1

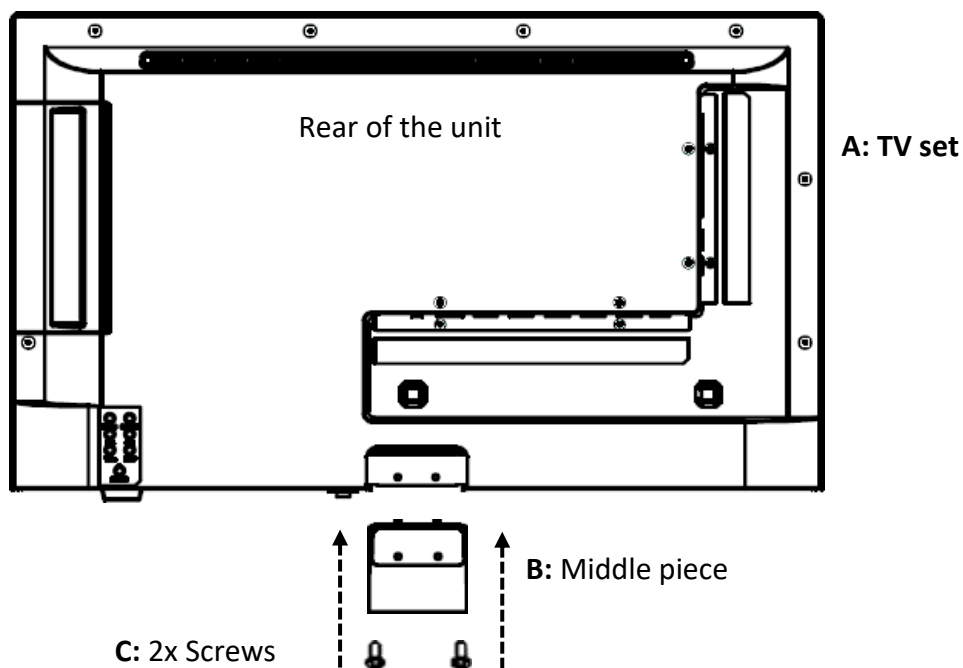

Picture 2

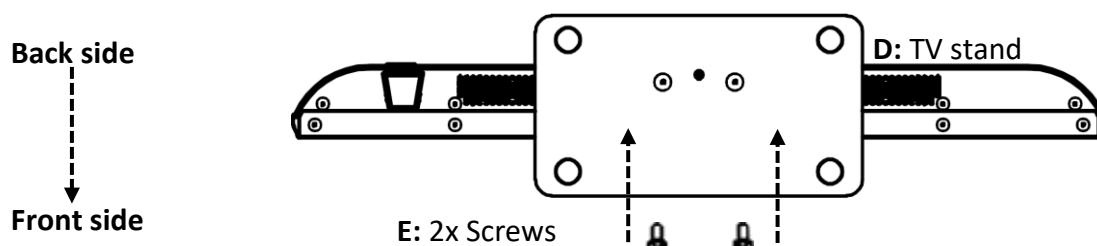

**Note:**

- The stand foot is not included in the scope of delivery and must be purchased separately as an accessory.
- Do not overtighten the screws. You could damage the screws or the thread.

**Picture 1:**

1. Place the TV set (A) on a flat and lightly padded surface with the display facing downwards.
2. Screw the centre piece (B) to the TV set with the screws (C) included in the scope of delivery and a screwdriver (not included) as shown in Fig. 1.

**Picture 2:**

1. Hold the stand foot (D) against the bottom of the centre piece (C) and make sure it is aligned correctly (see FIG. 2).
2. Screw the stand (D) to the TV with the screws (E).

Control panel on the unit

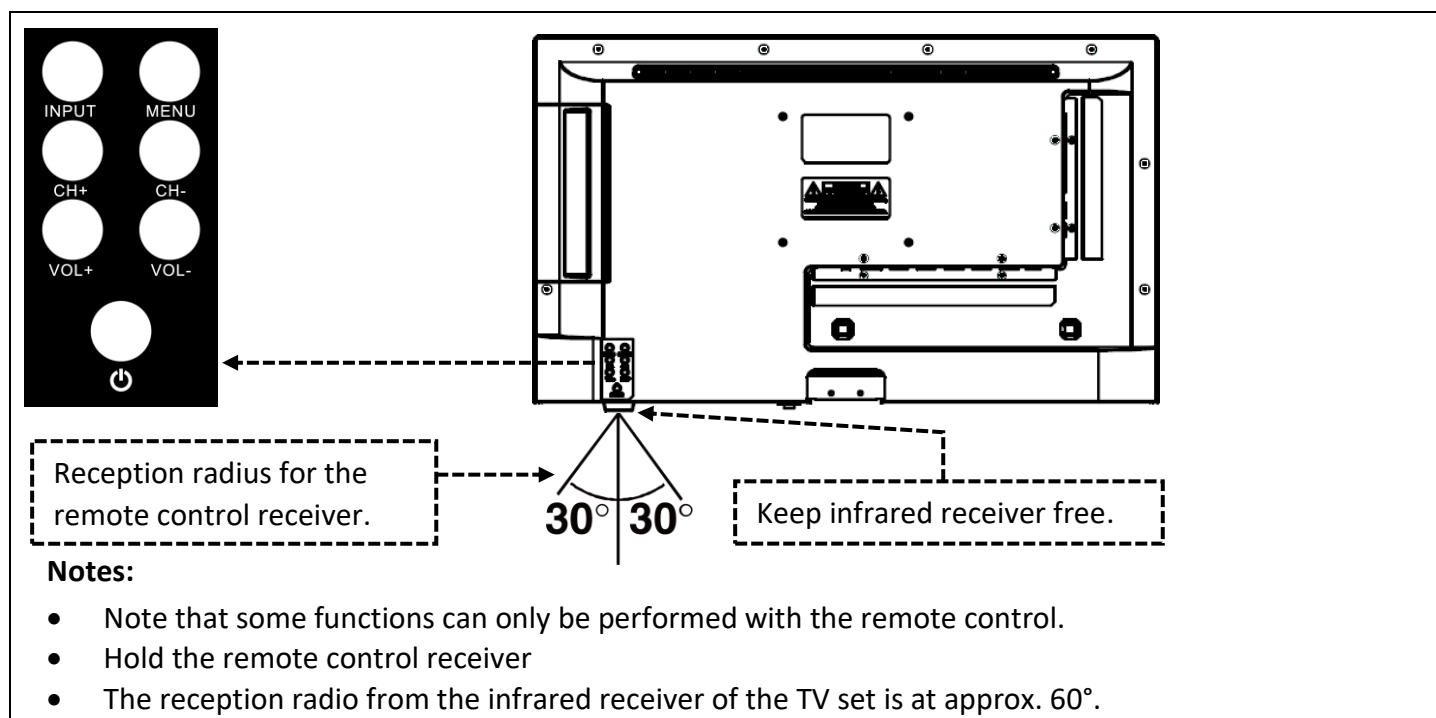

<b>INPUT</b>	Open the input sources menu.
<b>MENU</b>	Device menu: Open / Close
<b>CH+ / CH-</b>	CH+: Next programme CH-: Previous programme
<b>VOL+ / VOL-</b>	VOL+: Louder VOL-: Quieter
<b>⏻ / POWER</b>	Power: On / Off (Standby)

OPERATING BUTTONS AND CONNECTIONS

Connections on the unit













<b>POWER INPUT (DC12 V / 24V)</b>	Input socket for the power supply unit and the car cable.
<b>RJ45</b>	LAN connection for a network cable.
<b>USB 1 / USB 2 (USB 2 (5V / 500mA))</b>	2x USB connection for USB sticks and hard disks (max. 1TB) for media playback.
<b>HDMI 1 / HDMI 2 / HDMI 3</b>	3x HDMI input for connecting external devices such as game consoles, BluRay players or soundbars (HDMI 2 is ARC compatible).
<b>OPTICAL (out)</b>	Optical audio output for outputting the audio signal to sound receivers or sound bars.

<b>TV1 (DVB-S / S2)</b>	Connect your satellite antenna here.
<b>TV2 (DVB-C / T2)</b>	Connect your cable system or DVB-T antenna here.
<b>CI+SLOT</b>	Slot for CI+ module for decoding encrypted TV programmes (module and card are not included in the scope of delivery and must be obtained from the corresponding provider).
<b>Mini AV IN</b>	AV input for connecting external AV devices such as video recorders or similar (AV adapter is not included).
<b>Headphones (Kopfhörer)</b>	3.5mm headphone jack. When used, the internal speakers are muted.

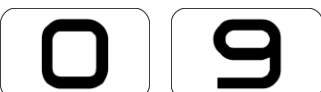

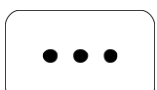
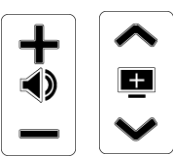









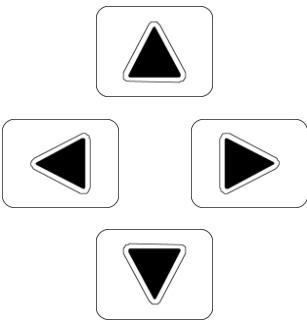

## REMOTE CONTROL

The remote control uses infrared waves (IR). Hold the remote control in the direction of the TV set. The remote control must be within range and at the correct angle to the TV set (8 metres / 60°). Note that two remote controls are included with the TV set. The small remote control is for DVD mode and the other remote control is for TV mode. The following buttons are available on the remote control.







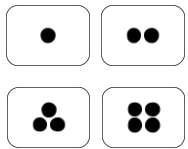







Operation TV mode and Smart mode

		<b>Power button:</b> Switch the unit on or off.	
		<b>TV/Radio key:</b> Switch between the TV and radio programmes.	
		<b>Search button:</b> Search for specific content.	
		<b>Subtitle button:</b> Select the subtitle.	
		<b>Configuration key:</b> Opens or closes the configuration menu.	
		<b>Input key:</b> Open input source menu.	
		<b>Number keys:</b> For programme selection.	
		<b>List button:</b> Opens the programme list.	
		<b>Menu selection keys:</b> Opens or closes the input field for e.g. number field, teletext and other functions.	
		+/-:	<b>Volume button:</b> Adjust volume.
		▲▼	<b>Channel key:</b> Next channel / Previous channel.
		<b>AD key:</b> Activates the audio description when transmitting from the channel.	
		<b>Mute button:</b> Mute sound (On / Off).	
		<b>Programme guide button:</b> Opens or closes the programme guide menu.	

Operation DVD mode

		<p><b>Playback button:</b> Start USB playback.</p>
		<p><b>Home button:</b> Open the WEB OS user interface.</p>
		<p><b>Pause button:</b> Pause USB playback.</p>
		<p><b>Back button:</b> Return to the last menu item.</p>
		<p><b>Exit key:</b> Exit / close menu.</p>
		<p><b>Navigation keys:</b> up / down / left / right</p>
		<p><b>Enter key:</b> Confirm.</p>
		<p><b>Text key:</b> Open / close the teletext.</p>
		<p><b>Text option key:</b> Open menu for teletext options.</p>
		<p><b>Record key:</b> Starts a recording on USB. Note: Only if supported by the TV set.</p>
		<p><b>Movies button:</b> Opens the search function for video content in apps.</p>
		<p><b>Stop button:</b> Stop USB playback.</p>
		<p><b>App shortcut keys:</b> Opens corresponding apps.</p>
		<p><b>Menu quick selection keys:</b> Quick selection keys for menu and teletext.</p>

DVD remote control

		<p><b>Power button:</b> Switches the DVD mode "On" or "Off".</p>
		<p><b>Eject button:</b> Eject or insert disc.</p>
		<p><b>Setup button:</b> Opens or closes the DVD settings menu.</p>
		<p><b>Play/Pause button:</b> Pause or resume DVD playback.</p>
		<p><b>Skip button:</b> Previous title. <b>DVD navigation button:</b> Navigate upwards.</p>
		<p><b>Stop button:</b> Stops DVD playback.</p>
		<p><b>Menu button:</b> Opens the DVD root menu.</p>
		<p><b>Rewind button:</b> Fast rewind. <b>DVD navigation key:</b> Navigate to the left.</p>
		<p><b>OK button:</b> Confirm DVD menu item.</p>
		<p><b>FWD button:</b> Fast forward. <b>DVD navigation key:</b> Navigate to the right.</p>
		<p><b>GoTo button:</b> Use the number buttons to select the chapter.</p>
		<p><b>Skip button:</b> Next title. <b>DVD navigation button:</b> Navigate down.</p>
		<p><b>Number keys:</b> For chapter selection.</p>

This TV is equipped with a CI+ slot and supports the following digital standards: DVB-T/T2HD, DVB-S/S2 and DVB-C

### Common Interface / Slot

The CI slot (CI+) is designed to accept conditional access modules (CAM) and smart cards to access pay TV and other services. Contact your pay TV service provider for more information about modules and subscriptions.

#### Note:

- Conditional Access Modules and Smart Cards are sold separately.
- Switch off your TV before inserting CI+ modules into the CI slot.
- Then insert the Smart Card into the CI+ module.

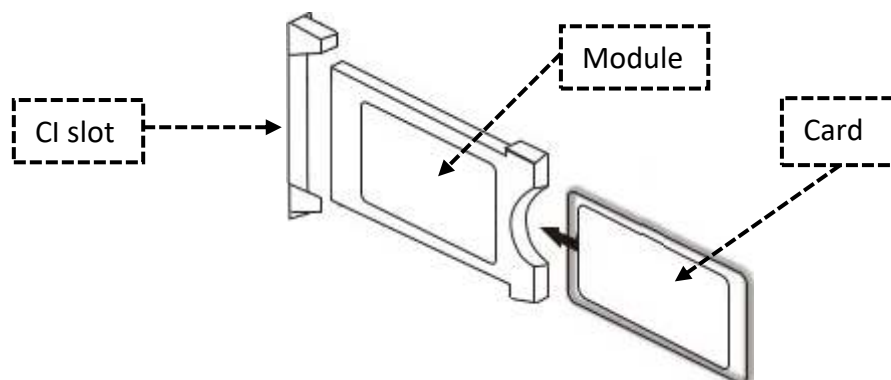









1. Switch on the TV and make sure that "Live TV" is selected as the source.
2. When the CAM is detected, the following message appears on the screen: "CI module has been detected". Wait a few seconds until the card is activated.
3. Now select the desired pay-TV programme.
4. Detailed information about the Smart Card used is displayed in the configuration menu under the following menu item: All settings > General > Transmitter > CI information.
5. Press the Enter key to enter the CI menu. Refer to the manual of the module for details on the settings.
6. When the module is removed, the following text is displayed on the screen: "CI module has been removed".

English	German
CI+ Slot	CI+ Steckplatz
CAM	CAM
Smart Card	Smart Card

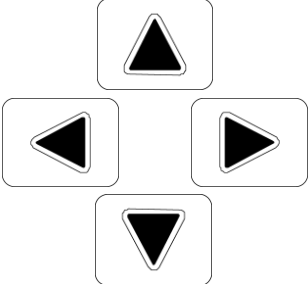
## BASIC OPERATION

The unit is operated with the following keys. You will find a description of how to access the menu items on the following pages. In addition to this manual, an electronic manual for the menu items is integrated in the software of the unit. During operation, important notes or descriptions are shown on the display. These explain what is being changed or help to set up the unit.

	<b>Power button:</b> Switch the unit on or off.
	<b>Input key:</b> Open input source menu.

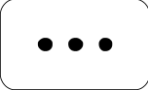
	<b>Mute button:</b> Mute sound (On / Off)
	<b>Navigation keys:</b> up / down / left / right
	<b>Enter key:</b> Confirm
	<b>Configuration key:</b> Opens or closes the configuration menu.
 	<b>Back key:</b> Closes the menu or returns to the previous menu item. <b>Exit key:</b> Exit / close menu.
	<b>Home button:</b> Open the WEB OS user interface.
	<b>Programme guide button:</b> Opens or closes the programme guide menu.
	<ul style="list-style-type: none"> <li>• <b>Transmitter functions:</b> Numeric keys for programme selection.</li> <li>• <b>Scheduler:</b> Displays the scheduling list for created reminders that have been set in the programme guide menu.</li> <li>• <b>Channel List:</b> Displays the channel list.</li> <li>• <b>Programme Guide:</b> Opens the electronic programme guide and displays programme information.</li> <li>• <b>Magic Explorer:</b> Opens suggestions related to the current TV content that you can search for.</li> <li>• <b>User Guide:</b> Opens the user guide in the unit.</li> <li>• <b>Information:</b> Displays programme information about the current programme.</li> <li>• <b>Sport:</b> Activates the sport mode. Note that the sport mode leads to increased energy consumption.</li> <li>• <b>TV/Radio:</b> Switch between the TV and radio channel list.</li> <li>• <b>Audio Description:</b> Activates / deactivates the audio description. Only if transmitted by the TV station.</li> <li>• <b>Teletext:</b> Opens / closes the teletext.</li> <li>• <b>Teletext options:</b> Switch various options in the teletext such as index, time, hold, show and many more.</li> <li>• <b>Audio Language:</b> Select the audio track available from the broadcaster.</li> <li>• <b>Subtitle:</b> Select the subtitle available from the broadcaster.</li> <li>• <b>Change Banner Placement:</b> Change the position for menu overlays.</li> <li>• <b>Coloured buttons (red, green, yellow, blue):</b> Quick buttons for menu settings and teletext.</li> </ul>

Once you have connected the unit and connected to all units, follow the next steps to perform the initial installation of the unit.

### App installation

1. Open the camera app on your smartphone and scan the QR code.
2. You will be redirected to the installation page of the app. Install the app.
3. Open the ThinQ app on your Android or Apple device and log in with your login details or create a new account.
4. You will see a QR code on the screen of the TV. Now open the ThinQ App and select **"Add a device"**. Now click on **"QR Scan"** and scan the QR code from the TV display.
5. The TV will appear on the display. Click on **"Add"**. The process takes some time and the TV is added.
6. Go back one step in the app and select Add.
7. In the following steps, the TV set will be set up. Follow the instructions on the display.

### TV Installation:

1. Switch on the unit	Press the toggle switch on the unit. Press the power button on the remote control to switch on the unit.
2. Installation method	<p>Select whether you want to set the unit using an app or on the TV set.</p> <ul style="list-style-type: none"> <li>• <b>Mobile Device:</b> The device is set using the app.</li> <li>• <b>TV:</b> The initial installation is carried out on the TV.</li> </ul>
3. Select language and country	Select the language and the country and confirm the entry by navigating to <b>"Next"</b> and pressing the <b>Enter key</b> .
4. Set WLAN	<p>Now select the WLAN connection with which the device is to be connected to the Internet. Navigate to the network and press the <b>Enter key</b>. A keyboard appears on the display. Use the buttons on the remote control to enter your WLAN password and navigate to the <b>"Enter"</b> field and press the <b>Enter button</b>.</p> <p><b>Note:</b> The keyboard is set to English by default. Navigate to the <b>"ENG"</b> field when the keyboard is open and press the <b>Enter key</b>. The following setting is available for selection:</p> <ul style="list-style-type: none"> <li>• <b>ENG:</b> English keyboard</li> <li>• <b>DEU:</b> German keyboard</li> </ul>
5. General Terms and Conditions	Next, the General Terms and Conditions are displayed. Read them carefully and accept them. Depending on what you choose to accept, the type of functionality you can use may be affected. If not everything has been accepted, you may be asked to accept further terms of use at a later point in time. If you want to confirm everything, navigate to "Select all" and press the Enter key. To proceed to the next step, navigate to "More/Accept" and press the Enter key.

<p><b>6. Type of use</b></p>	<p>Now select how you want to use the TV set. You can choose between "<b>TV only</b>" and "<b>None</b>".</p> <ul style="list-style-type: none"> <li>• <b>TV only:</b> A search is carried out during the initial installation. For this setting, follow the instructions in "<b>6.1 Type of use: TV only</b>".</li> <li>• <b>None:</b> The channel search function is skipped during the initial installation. A channel search can be carried out at a later time. For this setting, follow the point "<b>6.2 Type of use: None</b>" in these instructions.</li> </ul>
<p><b>6.1. Type of use: TV only</b></p>	<p><b>TV only:</b></p> <ol style="list-style-type: none"> <li>1. <b>Installation location:</b> Now select the installation location. <ul style="list-style-type: none"> <li>• <b>Stand</b> (Stand foot is not included)</li> <li>• <b>Wall mount</b></li> </ul> </li> <li>2. <b>Channel setting:</b> Select the way you want to receive the TV channels. Normally, everything is preset and nothing needs to be changed. Navigate to "<b>Next</b>" and confirm with the <b>Enter key</b> to start the search. The following are available for selection: <ul style="list-style-type: none"> <li>• <b>Antenna</b></li> <li>• <b>Cable</b></li> <li>• <b>Satellite</b> (The setting "Other providers" and "Blind search" are recommended).</li> </ul> <p><b>Note:</b></p> <ul style="list-style-type: none"> <li>• For more information, see the item "<b>Starting a channel search</b>" in this manual.</li> <li>• A sorted channel list for satellite mode is available by e-mail or on our homepage.</li> <li>• The 5V voltage for active DVB-T antennas is activated as standard and cannot be switched off.</li> <li>• Depending on the selection of the settings made, the channel list may vary.</li> </ul> </li> <li>3. <b>ThinQ account:</b> To access the apps and operate the TV via mobile app, sign in with an existing ThinQ account or create a new account. Follow the instructions on the TV to sign in. Next, name the device.</li> <li>4. <b>App selection:</b> Once you have registered, you can select various apps that can be downloaded directly. An additional paid account may be required to use the apps. Ask your app provider for more information.</li> <li>5. <b>Initial installation completed:</b> The unit switches to TV mode. If a search was carried out during the initial installation, TV playback starts with the first programme in the programme list.</li> <li>6. Press the <b>Home button</b> to access the various apps and Internet content.</li> </ol>

<p><b>6.2. Type of use: None</b></p>	<p><b>None:</b> No channel search is carried out. A search can be carried out at a later time.</p> <p><b>None setting</b></p> <ol style="list-style-type: none"> <li>6. installation location: Now select the installation location. <ul style="list-style-type: none"> <li>• Stand (stand foot is not included)</li> <li>• Wall mount</li> </ul> </li> <li>7. ThinQ account: To access the apps and operate the TV via mobile app sign in with an existing ThinQ account or create a new account. Follow the instructions on the TV to sign in.</li> <li>8. Once you have logged in, you can select various apps that will be downloaded directly. You may need an additional paid account to use the apps. Ask your app provider for more information.</li> <li>9. Initial installation is complete: The unit switches to TV mode. If a search was performed during the initial installation, TV playback starts with the first channel in the channel list.</li> <li>10. Press the Home button to access the various apps and Internet content.</li> </ol>
--------------------------------------	---

## INPUT SOURCES

1. Press the **INPUT button** to open the "**Input Source Menu**". Only connections where something is connected are displayed.
2. Select the source with the **Navigation-Buttons** (left / right) and press the **Enter-Button** to confirm the selection.
3. Navigate to "**Home Dashboard**" and press the **Enter button** to access all input sources.
4. The following input sources are available for selection:

<b>Live TV</b>	Select Live TV to access the TV area.
<b>HDMI 1 / HDMI 2 / HDMI3</b>	Select one of the HDMI connections to access the externally connected devices. HDMI 2 is ARC compatible for connection to soundbars.
<b>AV (Mini AV / DVD)</b>	Select AV to access the externally connected AV equipment or to switch to DVD mode. <b>Note:</b> <ul style="list-style-type: none"> <li>• The Integrated DVD Player shares the interface with the equipment connected externally to the Mini AV input.</li> </ul>
<b>Optical output</b>	Connect audio devices to the Optical Audio Output to transmit the TV sound to an external device such as sound bars or audio receivers.
<b>Connect mobile device</b>	Connect your mobile device to the TV set for screen transmission via app.

## START STATION SEARCH

1. If you are in the initial installation, go directly to the items "**Antenna**", "**Cable**" or "**Satellite**".
2. Press the **Input key** and select "**Live TV**".
3. Now press the Configuration key and select "**All settings**".
4. Navigate to "**General**" and then to "**Channels**".
5. Now select the menu item "**Channel search and settings**".
6. Select "**Auto Adjustment**" and press the **Enter key**.
7. The following menu items are available in this menu.

TRANSMITTER SETTINGS

Antenna

<b>Digital search only</b>	Press " <b>Next</b> " to start the search. When the search is completed, the number of stations found is displayed. Navigate to " <b>Done</b> " and press the <b>Enter key</b> . TV playback starts with the first station in the station list.
----------------------------	---

Cable

<b>Vodafone</b> (other federal states)	<b>Network search</b>	<ul style="list-style-type: none"> <li>• Start frequency</li> <li>• End frequency</li> <li>• Network ID</li> </ul>	<ul style="list-style-type: none"> <li>• Search digital only</li> <li>• Skip encrypted programmes</li> </ul>	Press " <b>Next</b> " to start the search. When the search is completed, the number of stations found is displayed. Navigate to " <b>Done</b> " and press the <b>Enter key</b> . TV playback starts with the first station in the station list.
	<b>Complete search</b>	<ul style="list-style-type: none"> <li>• Blind scan</li> </ul>	<ul style="list-style-type: none"> <li>• Search digital only</li> <li>• Skip encrypted programmes</li> </ul>	
<b>Vodafone</b> (NRW, Hesse, BW)	<b>Quick search:</b>	<ul style="list-style-type: none"> <li>• Frequency</li> <li>• Symbol rate</li> <li>• Modulation</li> <li>• Network ID</li> </ul>	<ul style="list-style-type: none"> <li>• Digital searches only</li> </ul>	
	<b>Complete search</b>	<ul style="list-style-type: none"> <li>• Blind scan</li> </ul>	<ul style="list-style-type: none"> <li>• Digital searches only</li> </ul>	
<b>Other providers</b>	<b>Network search</b>	<ul style="list-style-type: none"> <li>• Start frequency</li> <li>• End frequency</li> <li>• Network ID</li> </ul>	<ul style="list-style-type: none"> <li>• Search digital only</li> <li>• Skip encrypted programmes</li> </ul>	
	<b>Complete search</b>	<ul style="list-style-type: none"> <li>• Blind scan</li> </ul>	<ul style="list-style-type: none"> <li>• Search digital only</li> <li>• Skip encrypted programmes</li> </ul>	

Satellite: ASTRA

<ul style="list-style-type: none"> <li>• Change satellite settings</li> <li>• Edit transponder</li> </ul>	<ul style="list-style-type: none"> <li>• Astra 19.2 Search</li> </ul>	<ul style="list-style-type: none"> <li>• German channel list Astra 19.2°E</li> </ul>	Press " <b>Next</b> " to start the search. When the search is completed, the number of stations found is displayed. Navigate to " <b>Done</b> " and press the <b>Enter key</b> . TV playback starts with the first station in the station list.
	<ul style="list-style-type: none"> <li>• Complete search</li> </ul>	<ul style="list-style-type: none"> <li>• Network search</li> <li>• Blind search</li> </ul>	

**Satellite: SKY-D**

<ul style="list-style-type: none"> <li>• Change satellite settings</li> <li>• Edit transponder</li> </ul>	<ul style="list-style-type: none"> <li>• Network search</li> <li>• Blind search</li> </ul>	Press " <b>Next</b> " to start the search. When the search is completed, the number of stations found is displayed. Navigate to " <b>Done</b> " and press the <b>Enter key</b> . TV playback starts with the first station in the station list.
---	--	---

**Satellite: Other providers**

<ul style="list-style-type: none"> <li>• Change satellite settings</li> <li>• Edit transponder</li> </ul>	<ul style="list-style-type: none"> <li>• Skip encrypted programmes</li> <li>• Network search</li> <li>• Blind search</li> </ul>	Press " <b>Next</b> " to start the search. When the search is completed, the number of stations found is displayed. Navigate to " <b>Done</b> " and press the <b>Enter key</b> . TV playback starts with the first station in the station list.
---	---	---

**TV-MENU**

Press the **configuration key** to access the configuration menu. The following menu items are available.

**Quick menu**

<b>Picture mode</b>	Select the preset picture modes. Please note that changing the picture modes may change the power consumption of the unit. A message box appears that must be confirmed to select a different picture mode.
<b>Sound mode</b>	Select the preset sound modes. Please note that changing the sound modes may affect the power consumption of the unit.
<b>Audio output</b>	Select the speakers through which the sound is to be output.
<b>Game optimiser</b>	The menu item is only available for connected HDMI devices and helps to improve the gaming experience for connected game consoles.
<b>Network</b>	Displays the status of how the unit is currently connected to the network and lets you quickly switch to the network settings. For more information, see the Network section of this manual.
<b>All settings</b>	Displays all settings.
<b>Editing mode</b>	Move or delete the quick menu items to adapt the quick menu to your needs.

**ALL SETTINGS**

Press the configuration key to navigate to the menu item "All settings" and press the OK key. The menu item gives you access to the following menu items.

<b>Picture</b>	Here you can change the picture settings to adjust the picture to your needs. For more information, see the menu item " <b>Picture settings</b> " in this manual.
<b>Ton</b>	Here you can change the sound settings to adjust the sound to your needs. For more information, see the menu item " <b>Sound settings</b> " in this manual.
<b>General</b>	Here you can adjust various settings such as channel settings, device settings and much more. to suit your needs. For more information, see the menu item " <b>General settings</b> " in this manual.
<b>Support</b>	Here you can view the Electronic User Guide, Privacy Policy and General Terms and Conditions and perform software updates when available.

Press the **configuration key** and navigate to the menu item "**All settings**" and press the **enter key**. Now select the menu item "**Picture**" and press the **navigation key** (right) to switch to the menu. The menu item gives them access to the following menu items.

<p><b>Select mode</b></p>	<p>Select the appropriate picture mode according to the environment or content.</p> <ul style="list-style-type: none"> <li>• <b>Vivid</b></li> <li>• <b>Standard</b></li> <li>• <b>Basic</b></li> <li>• <b>Cinema</b></li> <li>• <b>Sports</b></li> <li>• <b>Games Optimiser</b></li> </ul>
<p><b>Format</b></p>	<p>You can select a suitable aspect ratio. You can view the video in its original size, or with zoom.</p> <p><b>User selection</b> Set the screen size and screen format.</p> <ul style="list-style-type: none"> <li>• <b>16:9</b></li> <li>• <b>Original</b></li> <li>• <b>4:3</b></li> <li>• <b>Vertical zoom</b></li> <li>• <b>4-way zoom</b></li> </ul> <p><b>Just Scan</b> Display the original screen without trimming the pages. If the line appears at the edge, please switch off the function.</p> <ul style="list-style-type: none"> <li>• <b>Automatic</b></li> <li>• <b>On</b></li> <li>• <b>Off</b></li> </ul>
<p><b>Advanced settings</b></p>	<p>You can set the TV screen as detailed as you like. For more information, see the item "Advanced settings" in this manual.</p> <ul style="list-style-type: none"> <li>• <b>Brightness</b></li> <li>• <b>Colour</b></li> <li>• <b>Clarity</b></li> <li>• <b>Apply to all inputs</b></li> <li>• <b>Reset</b></li> </ul>

**Advanced settings**

The Advanced Settings menu item gives you access to the following menu items.

<p><b>Brightness</b></p>	<p>Adjusting the brightness and contrast of the screen and setting appropriate additional details.</p> <p><b>Panel brightness</b> Adjust the brightness of the TV panel backlight to make the screen brighter or darker. Higher values increase the brightness. To use this function, go to "Energy Saving" and change the "Energy Saving Step" to a setting other than "<b>Automatic</b>".</p> <p><b>Adjust contrast</b> Adjust the contrast between light and dark areas on the screen. Higher values increase the difference.</p>
--------------------------	--

<p><b>Brightness</b></p>	<p><b>Black Level</b> Adjusts the brightness of the dark areas of the screen. The closer the value is to 100, the brighter it is; the closer it is to 0, the darker it is.</p> <p><b>Automatic Dynamic Contrast</b> Optimise the contrast settings based on the brightness of the picture.</p> <p><b>Gamma (Adjust Brightness)</b> The lower the gamma value, the brighter the midtones; the higher the gamma value, the darker.</p> <p><b>Video Range</b> Adjust the video signal range according to the colour range set in the external device. Adjust the darkness of the screen to achieve a perfect black.</p>
<p><b>Colour</b></p>	<p>You can adjust the colour, depth and range to your liking and make precise settings.</p> <p><b>Colour depth</b> Adjust the colour depth of the screen to make it lighter or darker. Higher values increase the saturation.</p> <p><b>Colour shade</b> Adjust the ratio of the red and green colours in the picture.</p> <p><b>Fine-tuning</b> Adjust the colour as desired to fine-tune the image. This function is not available when connected to a PC.</p> <ul style="list-style-type: none"> <li>• <b>Colour matching:</b> Automatically adjust colour and saturation to make the image brighter and more vibrant.</li> <li>• <b>Reset:</b> Reset the fine adjustment to the standard setting.</li> </ul> <p><b>White balance</b> Adjust the colour temperature and colour balance to display the white according to your preference. To use this function, set "Less Blue Light" to "Off" in the menu.</p> <ul style="list-style-type: none"> <li>• <b>Colour temperature:</b> Adjust colour temperature from warm to cold.</li> <li>• <b>Reset:</b> Reset the colour temperature to the default setting.</li> </ul>
<p><b>Clear</b></p>	<p>Adjust the clarity to your preference and remove noise from the screen. The clarity can be adjusted according to the content to provide a clearer image.</p> <p><b>Adjust sharpness</b> Increase the edge sharpness to achieve a clearer image. Higher values increase the sharpness of the image.</p> <p><b>Noise reduction</b> Remove irregular and defective pixels for a clearer picture. This function is not available when connected to a PC.</p> <ul style="list-style-type: none"> <li>• <b>Off</b></li> <li>• <b>Low</b></li> <li>• <b>Medium</b></li> <li>• <b>High</b></li> <li>• <b>Automatic</b></li> </ul> <p><b>Real cinema:</b> Set the aspect ratio as for movies, which enhances the cinema feeling. This function is not available when connected to a PC.</p>

<b>Apply to all inputs</b>	The custom screen settings apply to all devices and apps connected via external inputs.
<b>Reset</b>	Clears all settings of all screen modes and resets them to the factory settings. Select the desired screen mode and reset it.

**SOUND SETTINGS**

Press the **configuration key** and navigate to the menu item "**All settings**" and press the **enter key**. Now select the menu item "**Sound**" and press the **navigation key** (right) to switch to the menu. The menu item gives them access to the following menu items.

<b>Select mode</b>	<p>You can set the best sound mode for any type of content you want to watch.</p> <ul style="list-style-type: none"> <li>• <b>Standard</b></li> <li>• <b>Cinema</b></li> <li>• <b>Clear voice</b></li> <li>• <b>Sports</b></li> <li>• <b>Music</b></li> </ul>
<b>Audio output</b>	<p>Select the loudspeaker or audio device with which the TV sound is to be played back.</p> <p><b>Use TV speakers</b> Plays the sound through the TV speaker.</p> <p><b>Use wired loudspeaker</b> Wired speakers must be connected to the TV before playing sound. Connect to HDMI or Optical Out.</p> <ul style="list-style-type: none"> <li>• <b>Optical Out device</b></li> <li>• <b>HDMI (ARC) device</b></li> <li>• <b>Wired headphones</b></li> </ul> <p><b>Use wireless speaker</b> Enjoy the sound by connecting wireless speakers to the TV like a Bluetooth device.</p> <ul style="list-style-type: none"> <li>• <b>Bluetooth device:</b> Enjoy the sound with a Bluetooth-connected wireless speaker or audio device.</li> <li>• <b>Mobile device:</b> Connect your mobile device to the ThinQ app and use it to play the TV sound.</li> </ul> <p><b>Use external speaker with TV speaker</b> The TV speaker and the connected external speakers can output sound simultaneously.</p> <ul style="list-style-type: none"> <li>• <b>Optical output device + TV speaker:</b> The TV speaker and the optical output can output sound simultaneously.</li> <li>• <b>Wired headphones + TV speaker:</b> The TV speaker and the wired headphones can output sound simultaneously. For wired headphones used by people with poor hearing, the volume can be adjusted separately from the TV speaker.</li> </ul>
<b>Advanced settings</b>	<ul style="list-style-type: none"> <li>• Adjust the TV sound as desired. For more information, see the item "<b>Advanced settings</b>" in this manual.</li> <li>• <b>Balance</b></li> <li>• <b>Equalizer</b></li> <li>• <b>Apply to all inputs</b></li> <li>• <b>Reset and much more</b></li> </ul>

## Advanced settings

The Advanced Settings menu item gives you access to the following menu items.

<b>Balance</b>	Adjust the sound balance of the right and left TV speakers. If you set this to 0, both speakers will have the same level.
<b>Equalizer</b>	Optimise the sound by adjusting the TV speakers. This function is only available when Sound Mode is set as the default.
<b>Apply to all inputs</b>	Transfer the sound settings set by the user to all devices and apps that are connected externally.
<b>Reset</b>	Reset all settings of the standard sound mode to the factory settings.
<b>Installation type</b>	Optimise the sound based on the installation type of the TV. This only applies if you play the sound through a TV speaker and works differently depending on the model of the TV. <ul style="list-style-type: none"> <li>• <b>Stand:</b> Adjust the sound for a TV with a stand (stand foot is not included).</li> <li>• <b>-Wall Mount:</b> Adjust the sound for a wall-mounted TV.</li> </ul>
<b>Automatic volume adjustment</b>	Automatically adjust the sound for each programme when you change channels so that the volume is constant.
<b>DTV audio setting</b>	Select the digital audio output format. If the programme does not support the selected output format, the default output of the source is used. <ul style="list-style-type: none"> <li>• <b>MPEG</b></li> <li>• <b>Dolby Digital</b></li> <li>• <b>Dolby Digital Plus</b></li> <li>• <b>HE-AAC</b></li> <li>• <b>Automatic</b></li> </ul>
<b>Match screen and sound</b>	Adjust the audio timing manually to synchronise picture and sound. <ul style="list-style-type: none"> <li>• <b>TV speaker delay</b></li> <li>• <b>Bypass</b></li> </ul>
<b>Select HDMI Input Audio Format</b>	Select the audio format according to the HDMI input method. <ul style="list-style-type: none"> <li>• <b>Bit stream</b></li> <li>• <b>PCM</b></li> </ul>
<b>Sound Sync</b>	Enjoy TV sound from audio devices connected via OPTICAL DIGITAL AUDIO OUT. Adjust the volume of the audio device using the remote control. If this does not work, check if the audio device supports the Sound Sync function.
<b>Digital audio output</b>	Select the format used to transfer the TV's digital sound to an external device. If you select "pass through", you can keep the original sound quality, but the sound will not be output on other devices that do not support this option. Select another output from the menu, for example "Auto" or "PCM", if no sound is heard after selecting "Pass Through". Some sound effects are not implemented even if sound is output.
<b>eARC support</b>	Extend the reception frequency if the HDMI (ARC) audio device supports eARC. This will give you a fuller and more vibrant sound.

## GENERAL SETTINGS

Press the **configuration key** and navigate to the menu item "**All settings**" and press the **enter key**. Now select the menu item "**General**" and press the **navigation key** (right) to switch to the menu. The menu item gives them access to the following menu items.

<b>AI service</b>	<p>Set the exact options of the AI functions.</p> <p><b>Help for speech recognition</b> (Only for TV sets with compatible remote control or when used with the app). Guide for voice commands that can be used in Voice Recognition. You can use voice commands such as "<b>Turn TV on/off</b>" and "<b>Volume up/down</b>" to control the TV.</p> <p><b>Speech recognition settings</b> Set up voice recognition details.</p> <p><b>AI recommendations</b> The AI recommends multiple content and useful features according to the user's viewing patterns.</p> <ul style="list-style-type: none"> <li>• <b>Smart tips:</b> Get recommendations for convenient features to use when you watch TV or use an app.</li> </ul> <p><b>Reset user data:</b> You can delete the viewing and usage data collected by the TV to provide you with custom services. (If this TV is logged in with an ThinQ account, the viewing and usage data of this account will also be deleted).</p>
<b>Game optimiser</b>	<p>Set up multiple functions to make the game even more realistic. Only works with HDMI inputs.</p> <p><b>Game optimiser</b> Turns all game-related settings on/off at once. If you turn on Instant Game Optimiser, Dynamic Action Sync and HDMI Deep Colour are automatically turned on. * If the screen is not set to Game Optimiser, some settings may not be available to you.</p> <p><b>Game genre</b> You can select the most suitable picture mode for this game genre.</p> <p><b>Less blue light</b> Automatically adjusts colour temperature to reduce eye strain from blue light.</p> <p><b>Dark Room Mode</b> Adjust the screen brightness for dark rooms to see better.</p> <p><b>Games Dashboard</b> You can switch the game dashboard on and off to change the settings and check the status in real time while you are playing. Turn on the function and press the configuration button on the remote control to use the function.</p> <p><b>Menu colour</b> The menu colour of the game optimiser and the game dashboard can be changed.</p>
<b>Channel</b>	<p>Set up and manage settings for similar channels.</p> <p><b>Programme search and settings</b> Set and save the available channels. You can set the satellite channel options. For more information, see the menu item "<b>Start channel scan</b>" in this manual.</p> <p><b>Transmitter manager</b> Manage channels that are stored on your TV. For more information, see the menu item "<b>Channel Manager</b>" in this manual.</p> <p><b>Dual Mono</b> You can select the left and right audio settings for transmission signals.</p> <ul style="list-style-type: none"> <li>• <b>L+L</b></li> <li>• <b>R+R</b></li> <li>• <b>L+R</b></li> </ul>

Channel	<p><b>CI information</b> Display the current CI (Common Interface) information.</p> <p><b>Copy transmitter</b> Import/export the channel list information of your TV set from or to a connected USB device.</p> <ul style="list-style-type: none"> <li>• <b>USB memory to copy channels:</b> Select the USB device connected to USB port 1 or USB port 2 to import or export programme list data.</li> <li>• <b>TV to USB:</b> Export your TV set's programme list data to a connected USB device.</li> <li>• <b>USB to TV:</b> Import your TV programme list data from a connected USB device.</li> </ul> <p><b>HbbTV</b> The service provides additional information and relevant content about the current programme.</p> <ul style="list-style-type: none"> <li>• <b>Auto-Start:</b> View more information about the current programme and enjoy similar content.</li> <li>• <b>Do not track:</b> The HbbTV applications or HbbTV service disables tracking of an individual user.</li> <li>• <b>Provides an HbbTV Distinctive ID:</b> Provides an "HbbTV Distinctive ID" for broadcasts via the HbbTV service. HbbTV Distinctive ID is a unique value that can only be used with HbbTV and is not related to the user's personal data. Please note that LG does not use or manage these values.</li> <li>• <b>Reset HbbTV Distinctive ID:</b> The HbbTV Distinctive ID is reset.</li> <li>• <b>Clear Connection History:</b> Reset the app list that was confirmed when the HbbTV Mobile App was connected.</li> <li>• <b>Multi-channel audio:</b> Content is played that has multi-channel audio if multi-channel audio is supported by the HbbTV service.</li> </ul>
Device	<p>You can set up the TV and devices connected to the TV.</p> <p><b>TV management</b> You can access the information about your TV and change the unit settings.</p> <ul style="list-style-type: none"> <li>• <b>Home / Demo Mode:</b> Select the location where you will use the TV. When you use demo mode, the TV will operate with settings designed for brightly lit retail spaces.</li> <li>• <b>Quick Start+:</b> Switch to standby mode when you switch off the TV so you can switch it back on quickly. Energy consumption may increase when this feature is active.</li> <li>• <b>TV Information:</b> Check the TV information.</li> </ul> <p><b>External devices</b> Configure multiple external devices that can be used after connecting them to the TV. You can also delete the connection history between external devices and the TV.</p> <ul style="list-style-type: none"> <li>• <b>Connect Bluetooth controllers:</b> You can connect and manage input devices that support Bluetooth (keyboard, game pad and mouse). Up to 4 input devices can be connected and for Game Pads the number may be less than 4. Bluetooth game pads supported by the TV are Sony Dualshock4, Xbox BT Gamepad, Nvidia Shield Wireless Gamepad.</li> </ul>

<p><b>Device</b></p>	<ul style="list-style-type: none"> <li>• <b>Universal control settings:</b> Connect external devices such as set-top boxes, players, recorders, soundbars and so on to your TV according to the instructions. If the universal remote control of set-top boxes or OTT services has been set up, you can operate connected set-top boxes with your remote control.</li> <li>• <b>TV On with mobile device:</b> Switch on the TV with a mobile device such as a smartphone. This function may increase power consumption.</li> <li>• <b>Clear connection history:</b> Delete the connection history of external devices that were wirelessly connected to your TV.</li> </ul> <p><b>HDMI settings</b> Changes the settings of external input devices connected via HDMI. The Magic/Simple remote control can also be used to operate external devices.</p> <ul style="list-style-type: none"> <li>• <b>SIMPLINK (HDMI-CEC):</b> SIMPLINK allows you to control other SIMPLINK-compatible devices with your remote control. This could be, for example, a DVB player or home sound system connected to your Smart TV via HDMI. Note: The behaviour of the device may differ if this is not an LG device.</li> </ul>
<p><b>Network</b></p>	<p>Set up settings according to your wired / wireless network.</p> <p><b>Wired connection (Ethernet)</b> Connect the LAN cable from your router to the RJ45 port of the TV set to connect the set to the Internet and access the Smart TV content. This menu item gives you an overview of the Ethernet connection (IP address, subnet mask, MAC address and much more).</p> <p><b>Wi-Fi connection</b> Connect the Wi-Fi connection to a wireless network to connect the unit to the Internet and access the Smart TV options.</p> <ul style="list-style-type: none"> <li>• <b>Wi-Fi connection:</b> Enable or disable the Wi-Fi interface. If the Wi-Fi connection is disabled, the Wi-Fi options cannot be managed.</li> <li>• <b>Other network settings:</b> Use this menu item to set other Wi-Fi settings such as a "Add Hidden Wi-Fi, Connect via WPS-PBC, Connect via WPS-PIN and Advanced Wi-Fi settings (IP address, subnet mask, MAC address and more).</li> <li>• <b>Wi-Fi List:</b> Displays the available wireless networks.</li> </ul>
<p><b>System</b></p>	<p><b>Language</b> Select the language settings of the TV set.</p> <p><b>Location</b> Set the region and country for channel broadcasts and special services.</p> <p><b>Time &amp; Timer</b> You can set the time and the scheduled on/off time of the TV. If the time you set is different, some smart functions may not be displayed..</p> <ul style="list-style-type: none"> <li>• <b>Set automatically:</b> The time and date are set automatically.</li> <li>• <b>Time:</b> Set the time manually. Can only be set if "Set automatically" is not active.</li> <li>• <b>Date:</b> Set the date manually. Can only be set if "Set automatically" is not active.</li> <li>• <b>Time zone:</b> The time zone sets itself automatically. If you want to set the time zone manually, select "Custom".</li> </ul>

System	<ul style="list-style-type: none"> <li>• <b>Custom Time Zone:</b> Set the time zone manually. Can only be set when the "Time Zone" is set to "Custom".</li> <li>• <b>Timer:</b> Gives you access to the following menu items. <ul style="list-style-type: none"> <li><b>Snooze function:</b> Set your TV to switch off automatically after a certain period of time.</li> <li><b>Switch-on timer:</b> Set your TV to switch on automatically at a certain time. The TV can be used as an alarm clock.</li> <li><b>Switch-off timer:</b> Set the TV to switch off automatically at a certain time. The TV will switch off at a time of your choice on days of your choice.</li> </ul> </li> </ul> <p><b>Auto Power Off after 4 hours:</b> Set your TV to switch off automatically if there is no user action for four hours after automatic switch-on.</p> <p><b>Security</b> Set locks for certain channels, Apps, inputs, etc. as child protection.</p> <ul style="list-style-type: none"> <li>• <b>Activate the function:</b> When activated, the menu item gives you access to the following settings.</li> <li>• <b>TV programme locks:</b> Restrict access to programmes according to the content rating (only if supported by the broadcaster).</li> <li>• <b>Channel locks:</b> Restrict access to certain channels by setting a password.</li> <li>• <b>App locks:</b> Restrict access to certain apps by setting a password.</li> <li>• <b>Input locks:</b> Restrict access to certain inputs by setting a password.</li> <li>• <b>Reset password:</b> Assign a new password. The default password is: 0000. Please make a good note of the new password.</li> </ul> <p><b>ThinQ Account</b> Set up an account to use services.</p> <p><b>Additional settings</b> Set the additional features of your TV.</p> <ul style="list-style-type: none"> <li>• <b>Notifications:</b> Check the alerts about the user settings or the status of the TV.</li> <li>• <b>Home Page Settings:</b> Set up the exact options for the Home function.</li> <li>• <b>Standby light:</b> Turn standby light on/off.</li> <li>• <b>Pointer Options:</b> Adjust the appearance and speed of the pointer on your Magic Remote. Only for devices with Magic Remote.</li> <li>• <b>Advertising:</b> Check the advertising settings and adjust them accordingly.</li> <li>• <b>Settings help:</b> Activate/deactivate the description field in the settings.</li> <li>• <b>Set ID:</b> Set the ID for your remote control if there are several devices in the household.</li> </ul> <p><b>Reset to factory settings</b> Resets the TV to the original factory settings. This will reset all options of the TV to the default settings.</p>
Saving energy	<p>Adjusts the brightness of the screen or you can turn off the automatic to reduce power consumption. The brightness of your TV is affected when you use the energy saving function.</p> <p><b>Energy-saving step</b> The screen brightness is controlled according to the energy saving step.</p> <ul style="list-style-type: none"> <li>• <b>Off</b></li> <li>• <b>Minimum</b></li> <li>• <b>Medium</b></li> <li>• <b>Maximum</b></li> </ul>

<p><b>Saving energy</b></p>	<p><b>Auto Power Off</b> The TV switches off automatically if the user does not use the TV or the remote control for a long time.</p> <ul style="list-style-type: none"> <li>• <b>Off</b></li> <li>• <b>2 hours</b></li> <li>• <b>4 hours (default)</b></li> <li>• <b>6 hours</b></li> <li>• <b>8 hours</b></li> </ul> <p><b>Screen off</b> You can temporarily turn off the screen while the TV remains on. Press any key except the volume key to reactivate the picture.</p>
<p><b>Barrier-free</b></p>	<p>Set up the TV to meet your individual needs and give you a better experience.</p> <p><b>Audio guide</b> Viewers with impaired vision can use their voice to operate the menus and function of the TV. After you turn on this feature, you can set the exact voice prompts. Only for units with Magic Remote.</p> <p><b>Audio description</b> Describes the content on the screen so that viewers with impaired vision can use the TV. This function is only active if it is supported by the programme being broadcast.</p> <p><b>Volume for audio description</b> Volume setting for audio description. Only active if "Audio description" is active.</p> <p><b>Learn remote control</b> This describes the function with speech when you press keys on the remote control.</p> <p><b>Enjoy TV sound mode together</b> This function allows audio to be output simultaneously from the TV speaker and the audio device so that people with varying degrees of hearing loss can watch TV together. For HDMI (ARC) devices, the transmitter of a hearing aid is recommended.</p> <p><b>High contrast</b> Increase the contrast between light and dark areas of some menus (for example, background and text) so that it can be easily seen by viewers with impaired vision.</p> <p><b>Grey scaling</b> Set the menu colours of the screen to black and white to make it easier to see.</p> <p><b>Inverted colours</b> You can invert or compensate the colours in certain menus to make the displayed items clearer.</p> <p><b>Hearing impaired</b> Displays subtitles for viewers with impaired hearing so they can use the TV. It only works if the programme being broadcast supports subtitles.</p>

<b>Barrier-free</b>	<p><b>Subtitles</b> Set advanced subtitle options. It works only if the programme being broadcast supports subtitles.</p> <ul style="list-style-type: none"> <li>• <b>Subtitle:</b> Activates the options listed below.</li> <li>• <b>Primary language for subtitles:</b> Set the default language for subtitles. Note: Subtitles are only displayed if they are broadcast with the programme.</li> <li>• <b>Secondary language for subtitles:</b> Set a second language for subtitles. Note: Subtitles are only displayed if they are broadcast with the programme.</li> </ul>
---------------------	---

## CHANNEL MANAGER

Press the **configuration key** and navigate to the menu item "**All settings**" and press the **enter key**. Now select the menu item "**General**" and press the **navigation key** (right) to switch to the menu. Select the menu item "**Transmitter**" and press the **Enter key**. Navigate to the menu item "**Channel manager**" and press the **Enter key**. The menu item gives you access to the following menu items.

### Edit all programmes

You can edit the programmes for antenna, cable and satellite for DTV and radio programmes.

#### Lock / Unlock (red)

1. Select a channel and press the **Enter button**.
2. Now select "**Lock / Unlock**" and press the **Enter key**.
3. A password prompt appears. Enter the password and the channel is locked.
4. Repeat the step to unlock the transmitter.
5. Locked transmitters are locked with a password.

#### Skip / Restore (green)

1. Select a channel and press the **Enter button**.
2. Now select "**Skip / Restore**" and press the **Enter key**.
3. The channel is greyed out in the channel list and skipped when you switch through.
4. Repeat the step to stop skipping the channel.

#### Move (yellow)

1. Select a channel and press the **Enter button**.
2. Now select "**Move**" and press the **Enter key**.
3. Move the channel to the desired position and press the **Enter button** to confirm.
4. Repeat steps 1-3 until the desired channel order is achieved.

#### Edit transmitter numbers (blue)

1. Select a channel and press the **Enter button**.
2. Now select "**Edit channel numbers**" and press the **Enter key**.
3. Enter the programme number to which you want to move the channel. The two programme positions swap in the process.

### Edit favourites

#### All channels

1. Navigate to the channels you want to save as favourites and press the **Enter button**.
2. Navigate to the ◀▶ symbol between the two lists to add or remove channels from the Favourites list.

**Move**

1. Navigate to a channel in the Favourites list and press the **Enter key**.
2. Now select "**Move**" and move the channel up or down in the list.
3. Confirm your entry with the **Enter key**.
4. Only the channel in the list is moved. The programme number is not adjusted.

**Change the name of the favourite group**

1. Navigate to "**Change Favourite Group Name**" and press the **Enter button**.
2. A keyboard appears on the display.
3. Enter the desired name for the Favourites list and navigate to "**Enter**" to save the entry.

**Sort by channel**

1. Navigate to "**Sort by channel**" and press the Enter key.
2. The channels are sorted according to the programme number.

**Lock / Unlock (Edit Satellite Channels)**

If you have selected the menu item "**Lock / Unlock**", a password prompt appears. Enter your password. You can lock or unlock individual or all channels in this menu. The menu item only applies to the satellite channel list.

**Skip / Restore (Edit Satellite Channels)**

Select the menu item "Skip / Restore" to select or restore individual or all channels for skipping. The menu item only applies to the satellite channel list.

**SUPPORT**

Press the configuration key and navigate to the menu item "All settings" and press the OK key. Now select the menu item "Support" and press the navigation key (right) to switch to the menu. The menu item gives them access to the following menu items.

<b>Software update</b>	<p>Update the unit to the latest software.</p> <p><b>Software version</b> Displays the current software version installed on the unit.</p> <p><b>Automatic Update</b> Your TV will be updated with the latest software when it is connected to the Internet. Your TV can also be updated via an external storage device such as a USB storage device.</p> <p><b>Check for updates</b> The TV model name, MAC address, country code, language and currently installed software version are collected to ensure that the latest software can be installed on your TV.</p>
<b>User guide</b>	Check the description of the individual webOS TV functions.
<b>Data Protection and General Terms and Conditions</b>	Read through the General Terms of Use and the legal information.

## Programme Guide

Press the Programme Guide key to open or close the Electronic Programme Guide. Stations and programme information are displayed (if broadcast by the station).

The following menu items are available.

- **Programme Guide**
- **Channel:** Displays the programme list with minimised programme information.
- **TV Scheduler:** Displays the programmes set as "Reminder".
- **Schedule Reminder:** The unit will switch to the programme at the set time of the programme.
  1. Navigate to a programme and select a programme.
  2. Press the **Enter key** to get more information about the programme.
  3. In the menu you will now see the menu item "**Reminder**". Select the item and press the **Enter key**.
  4. A menu item appears. Here you can set whether the reminder should be taken into account for other days if it is a programme that is broadcast daily or on certain days at the same time.
  5. Navigate to "**Done**" and press the **Enter button** to save the reminder.
  6. The unit automatically switches to the set programme position when the programme starts.

## HbbTV



When switching to a channel, the display shows overlays such as "**Restart programme (blue)**", „**Watch now (yellow)**“ etc. You can press the corresponding coloured keys to perform the action. To do this, press the **menu selection key** and navigate to the coloured key at the very bottom of the menu and press the **Enter key**.

### Notes:

- The type of insertion depends on the broadcaster and the programme.
- An Internet connection is required.

## USB MEDIA PLAYBACK

1. Insert a USB stick or a hard disk (FAT32 formatted and max. 1TB) into one of the USB sockets.
2. A message appears on the display asking if you want to switch to the USB memory.
  - **Yes:** The unit switches to the "Media Player". To switch manually, press the Home key and select the "Media Player" in the "App list" and press the Enter key.
  - **No:** The unit remains in the current source.
3. If you have selected "Yes" and pressed the Enter key, you have access to the media files on your USB storage device.
4. Select the picture, sound or music file you want to play back and press the Enter key.
5. You can control the playback with the following buttons in the upper half of the manual.













	<b>Play button:</b> Start USB playback.
	<b>Pause button:</b> Pause USB playback.
	<b>Stop button:</b> Stop USB playback.

To switch to DVD mode, proceed as follows:

1. Press the DVD button to activate or deactivate the DVD drive.
2. When the DVD drive is activated, the unit automatically switches to DVD mode.

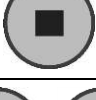
**Notes:**

- The DVD function shares the AV function with the externally connected AV device. When the DVD drive is activated, it has priority over the externally connected AV device.
  - Note that in DVD mode, only the lower section of the remote control buttons is used for operation.
3. Insert a disc into the drive with the printed side facing the rear of the unit. Insert the disc only halfway until it is automatically pulled in.
  4. The disc will be read and then played automatically.
  5. Press the DVD button if you want to switch to another input source to deactivate the DVD drive.
  6. You can control DVD playback with the following buttons.

	<b>DVD key:</b> The unit switches to DVD mode.
	<b>Skip button:</b> Previous title. <b>DVD navigation key:</b> Navigate upwards.
	<b>Eject button:</b> Eject or retract disc.
	<b>Rewind button:</b> Fast rewind. <b>DVD navigation key:</b> Navigate to the left.
	<b>OK button:</b> Confirm DVD menu item.
	<b>Play/Pause button:</b> Pause or resume DVD playback.
	<b>FWD button:</b> Fast forward. <b>DVD navigation key:</b> Navigate to the right.
	<b>Menu key:</b> Opens the DVD root menu.
	<b>Skip button:</b> Next title. <b>DVD navigation key:</b> Navigate down.
	<b>Stop button:</b> Stops DVD playback.
	<b>Number keys:</b> For chapter selection.
	<b>Setup button:</b> Opens or closes the DVD settings menu.
	<b>GoTo button:</b> Use the number buttons to select the chapter.

## DVD setup menu

In DVD mode, press the **Setup key** to open the DVD Setup menu. The following menu items are available.

Picture settings	
TV system	NTSC, PAL, Auto
TV type	4:3PS, 4:3LB, 16:9
OSD language	German, English, Spanish, etc.
Screen saver	On, Off
Playback point	On, Off

Sound settings	
Audio settings	Stereo, Mono L, Mono R, Mix Mono

General settings	
Audio language	German, English, Spanish, etc.
Subtitle	German, English, Spanish, etc.
Language menu	German, English, Spanish, etc.
Password	Set the password. The default password is: 0000
Protection of minors	Set a parental control age level to be selected when available.
Default settings	Restore the default settings for the DVD drive.

## SMART-TV

In Smart TV mode, various Internet-based content and apps are available to you.

1. Press the Home button to switch to Smart TV mode.
2. In the Smart TV area, there are various settings and sections:

Recent input	The last selected input source is displayed here.
TV functions	<p><b>Edit Home Page</b> Edit the App list on the Home screen to add your preferences.</p> <p><b>Programme Guide</b> Review the programme schedule and information.</p> <p><b>Home Dashboard</b> Control home devices from the comfort of your TV.</p> <p><b>User Guide</b> Check the TV functions.</p>
App list	The installed apps are displayed here, e.g. web browser, media player, apps (Appstore) and many more.
Home Dashboard	Displays the input sources can also be opened via the Input key.
Frequently watched channels	Shows you the TV channels that have been watched the most.
Web browser	Displays preset Internet pages and bookmarks.
Currently streaming	Displays Popular Videos from Youtube, Prime Video and Rakuten TV. Note: Some apps require a paid account.

## App ThinQ App Download

1. Press the **INPUT** button.
2. Select "**Home Dashboard**" and press the **Enter** button.
3. Now select "**How to use content on mobile devices on your ThinQ**" and press the **Enter** button.
4. Scan the QR code with the camera app on your smartphone and download the app.

## Register App / Create Account

5. Open the app and create an account or log in with an existing account.

## Pairing the app with the TV set

6. Once you have opened the app, click on "Add a device". You have two options for adding a device.
  - **QR scanning:** Click on "**QR Scan**" and scan the QR Code on the screen with the app and click on "**Add**". A sequence of numbers is displayed on the screen. Enter this into the app. Follow the instructions on the smartphone to complete the registration. The smartphone can now be used as a remote control and you can transfer content from the smartphone to the TV.
  - **Select device:** Click on "**Select device**" and click on "**Next**". Nearby devices are displayed in the upper area of the app. Click on "**TV**". A sequence of numbers is displayed on the screen. Enter it into the app. Follow the instructions on the smartphone to complete the registration. The smartphone can now be used as a remote control and you can transfer content from the smartphone to the TV.

## Smartphone mirror

1. Open the ThinQ app and select the TV. The previous steps must already be completed.
2. Select "**Show the phone's screen on the larger TV**".
3. Click on "**Start transmission**" on the TV you can now select "**Yes**" or "**No**".
4. Go to "**Yes**" and press the Enter key.
5. The smartphone is now transferred to the TV.

## SIMPLE TROUBLESHOOTING

If the screen fails or there is a sharp drop in performance, check the TV using the following instructions: Also check connected devices to find the source of the fault. If the screen still does not work as expected, contact customer support.

### No power

- Check that the mains adapter or the car adapter is connected to the TV set.
- Check that the toggle switch is in the on position.

### No picture or no sound

- Check whether the mains adapter or the car adapter is connected to the TV set.
- Check the picture and sound settings.
- Check whether the antenna / cable system / satellite antenna is connected correctly.
- Change to another programme.
- Check that the connected devices (e.g. receiver) are connected correctly.

### Poor picture quality

- Check that the antenna cable is connected correctly.
- Check the manual TV tuning of the TV channel.
- Change the picture settings: Brightness, colour, sharpness, contrast and hue. Make sure that the TV is not located near other electrical appliances that could cause radio frequency interference.

**No colour**

- Adjust the colour settings.
- Check that the selected programme is broadcast in colour.
- Make sure that the channel is tuned correctly.

**The TV does not respond to the remote control**

- Make sure there are no obstacles between the remote control and the TV.
- Make sure the remote control is within reach.
- Make sure that the batteries in the remote control are not dead.

**No Internet content will be played back**

- Check in the network settings whether the TV set is connected to your router.
- Check the settings of your router.

This TV is intended for household use and is classified as harmless with regard to electromagnetic waves. Therefore, you can use the unit in any location, including residential areas.

**TECHNICAL INFORMATION: LDDX22IBT / LDDX24IBT**

<b>Device type</b>		LDDX22IBT	LDDX24IBT
<b>Manufacturer</b>		Reflexion	Reflexion
<b>Energy efficiency class (standard SD)</b>		E	E
<b>Power consumption "On" (standard SD)</b>		15W	15W
<b>Power consumption "Off" / Standby</b>		0W	0W
<b>Power consumption "networked standby"</b>		<0,5W	<0,5W
<b>Type of electric display</b>		ELED	ELED
<b>Aspect ratio</b>		16:9	16:9
<b>Screen resolution (pixels)</b>		1920x1080	1920x1080
<b>Screen diagonal (cm / inch)</b>		55cm / 22 inch	60cm / 24 inch
<b>Visible screen area</b>		12,7dm <sup>2</sup>	15,6dm <sup>2</sup>
<b>Refresh rate / response time</b>		60Hz / 5ms	60Hz / 8,5ms
<b>Power supply unit:</b>	<b>Input voltage</b>	AC: 100-240V~50/60Hz	AC: 100-240V~50/60Hz
	<b>Output voltage</b>	DC: 12V / 3A	DC: 12V / 3A
<b>Power supply</b>		DC: 12V/24V / 3A/1,5A	DC: 12V/24V / 3A/1,5A
<b>Input voltage unit</b>		DC: 12V/24V / 3A/1,5A	DC: 12V/24V / 3A/1,5A
<b>Average annual consumption (kWh/1000h)</b>		15kWh/1000h	15kWh/1000h
<b>Contrast</b>		4000:1	3000:1
<b>Brightness (cd/m<sup>2</sup>)</b>		220cm/m <sup>2</sup>	220cm/m <sup>2</sup>
<b>Colours</b>		16.7 million colours	16.7 million colours
<b>Viewing angle</b>		H: 178° / V: 178°	H: 178° / V: 178°
<b>TV function</b>	<b>Channels</b>	DVB-S/S2: 6000 ATX + DVB-T/C: 3000	DVB-S/S2: 6000 ATX + DVB-T/C: 3000
	<b>Teletext (ATV / DTV)</b>	1000 / 1000	1000 / 1000
<b>Connections</b>	<b>Power Input DC12V/24V</b>	1	1
	<b>RJ45</b>	1	1
	<b>USB 5V/500mA</b>	2	2
	<b>HDMI</b>	3	3
	<b>Optical Out</b>	1	1
	<b>TV1 DVB-S/S2</b>	1	1
	<b>TV2 DVB-C/T2</b>	1	1

<b>Connections</b>	<b>CI+Slot / DVD drive</b>	1 / 1	1 / 1
	<b>Mini AV IN</b>	1	1
	<b>Headphones</b>	1	1
	<b>Bluetooth / WLAN</b>	Antennas are integrated	Antennas are integrated
<b>WLAN / Bluetooth</b>		WiFi: 802.11b/g/a/n/ac Bluetooth: V.5.0	WiFi: 802.11b/g/a/n/ac Bluetooth: V.5.0
<b>DVD formats</b>		DVD, CD, CD-R / -RW, DVD-R / -RW, DVD + R / + RW, MP3, JPEG, VCD	
<b>USB formats</b>		<b>FAT32 / Max. 1TB:</b> AVI / MP4 / MPEG / MPG / MOV / MKV / VOB / JPG / JPEG / BMP / PNG / MP3 / AAC	
<b>Smart TV interface</b>		webOS Version 2.22.0 - automatic updates	
<b>OSD language</b>		German, English, etc.	German, English, etc.
<b>AUDIO output</b>		2x 5W	2x 5W
<b>Weight (without foot)</b>		3,24 Kg	3,50 Kg
<b>Weight complete</b>		4,14 Kg	4,75 Kg
<b>MAXIMUM power consumption</b>		36W	36W
<b>Peak luminance ratio in %</b>		<80%	<80%
<b>Mercury content in mg / lead contained</b>		0mg / No	0mg / No
<b>VESA</b>		100 x 100mm	100 x 100mm
<b>Dimensions without base: (W/D/H) in mm</b>		497 x 45 x 291	542 x 45 x 319
<b>Dimensions with foot: (W/D/H) in mm</b>		497 x 110 x 323	542 x 110 x 349

Design and specifications are subject to change without notice.

**TECHNICAL INFORMATION: LDDX27IBT / LDDX32IBT**

<b>Device type</b>	LDDX27IBT	LDDX32IBT
<b>Manufacturer</b>	Reflexion	Reflexion
<b>Energy efficiency class (standard SD)</b>	E	E
<b>Power consumption "On" (standard SD)</b>	21W	27W
<b>Power consumption "Off" / Standby</b>	0W	0W
<b>Power consumption "networked standby"</b>	<0,5W	<0,5W
<b>Type of electric display</b>	ELED	ELED
<b>Aspect ratio</b>	16:9	16:9
<b>Screen resolution (pixels)</b>	1920x1080	1920x1080
<b>Screen diagonal (cm / inch)</b>	69cm / 27 inch	80cm / 32 inch
<b>Visible screen area</b>	20,1dm <sup>2</sup>	27,8dm <sup>2</sup>
<b>Refresh rate / response time</b>	60Hz / 8ms	60Hz / 9,5ms
<b>Power supply unit:</b>	<b>Input voltage</b>	AC: 100-240V~50/60Hz
<b>Power supply</b>	<b>Output voltage</b>	DC: 12V / 5A
<b>Input voltage unit</b>	DC: 12V/24V / 4A/2A	DC: 12V/24V / 5A/2,5A
<b>Average annual consumption (kWh/1000h)</b>	21kWh/1000h	27kWh/1000h
<b>Contrast</b>	4000:1	3000:1
<b>Brightness (cd/m<sup>2</sup>)</b>	220cm/m <sup>2</sup>	220cm/m <sup>2</sup>
<b>Colours</b>	16.7 million colours	16.7 million colours
<b>Viewing angle</b>	H: 178° / V: 178°	H: 178° / V: 178°
<b>TV function</b>	<b>Channels</b>	DVB-S/S2: 6000 ATX + DVB-T/C: 3000
	<b>Teletext (ATV / DTV)</b>	1000 / 1000
<b>Connections</b>	<b>Power Input DC12V/24V</b>	1
	<b>RJ45</b>	1
	<b>USB 5V/500mA</b>	2

Connections	HDMI	3	3
	Optical Out	1	1
	TV1 DVB-S/S2	1	1
	TV2 DVB-C/T2	1	1
	CI+Slot / DVD drive	1 / 1	1 / 1
	Mini AV IN	1	1
	Headphones	1	1
	Bluetooth / WLAN	Antennas are integrated	Antennas are integrated
WLAN / Bluetooth		WiFi: 802.11b/g/a/n/ac Bluetooth: V.5.0	WiFi: 802.11b/g/a/n/ac Bluetooth: V.5.0
DVD formats		DVD, CD, CD-R / -RW, DVD-R / -RW, DVD + R / + RW, MP3, JPEG, VCD	
USB formats		FAT32 / Max. 1TB: AVI / MP4 / MPEG / MPG / MOV / MKV / VOB / JPG / JPEG / BMP / PNG / MP3 / AAC	
Smart TV interface		webOS Version 2.22.0 - automatic updates	
OSD language		German, English, etc.	German, English, etc.
AUDIO output		2x 8W	2x 8W
Weight (without foot)		3,90 Kg	5,30 Kg
Weight complete		5,40 Kg	7,44 Kg
MAXIMUM power consumption		<36W	<36W
Peak luminance ratio in %		<80%	<80%
Mercury content in mg / lead contained		0mg / No	0mg / No
VESA		100 x 100mm	100 x 100mm
Dimensions without base: (W/D/H) in mm		617 x 45 x 362	723 x 45 x 420
Dimensions with foot: (W/D/H) in mm		617 x 140 x 402	723 x 170 x 458

Design and specifications are subject to change without notice.

## SIMPLIFIED EU DECLARATION OF CONFORMITY AND DISPOSAL INSTRUCTIONS

### Simplified EU Declaration of Conformity

Herewith UltraMedia GmbH & Co. Handels KG that the radio equipment type LDDX22IBT, LDDX24IBT, LDDX27IBT and LDDX32IBT complies with Directive 2014/53/EU.

The full text of the EU Declaration of Conformity is available at the following internet address.

LDDX22IBT: <https://www.ultramedia.de/produktansicht/LDDX22IBT.html>

LDDX24IBT: <https://www.ultramedia.de/produktansicht/LDDX24IBT.html>

LDDX27IBT: <https://www.ultramedia.de/produktansicht/LDDX27IBT.html>

LDDX32IBT: <https://www.ultramedia.de/produktansicht/LDDX32IBT.html>

We hope you enjoy using the device.

Your UltraMedia Team



### Disposal instructions



This symbol on the product or in the instructions means that the appliance, electrical and electronic equipment and batteries must be disposed of separately from your household waste at the end of their working life. There are separate collection systems for recycling in the EU. For more information, please contact your local authority or your dealer.

## Battery disposal instructions

**BATTERIES AND RECHARGEABLE BATTERIES MUST NOT BE DISPOSED OF WITH HOUSEHOLD WASTE! NON-PROFESSIONAL DISPOSAL OF BATTERIES AND RECHARGEABLE BATTERIES CAUSES ENVIRONMENTAL POLLUTION / DAMAGE.**

EVERY CONSUMER IS LEGALLY OBLIGED TO RETURN BATTERIES AND ACCUMULATORS AT THE END OF THEIR LIFE CYCLE TO SUITABLE COLLECTION POINTS SUCH AS THEIR LOCAL AUTHORITY/BOROUGH OR TO RETAILERS. DROP-OFF AT COLLECTION POINTS IS FREE OF CHARGE. BY HANDING THEM IN AT COLLECTION POINTS, BATTERIES AND ACCUMULATORS ARE RECYCLED AND THUS DISPOSED OF IN AN ENVIRONMENTALLY FRIENDLY WAY.

DISPOSING OF BATTERIES AND ACCUMULATORS IN HOUSEHOLD WASTE DOES NOT ENSURE ENVIRONMENTALLY FRIENDLY DISPOSAL AND MAY CAUSE ENVIRONMENTAL DAMAGE.

**BATTERIES AND ACCUMULATORS MUST BE REMOVED FROM THE APPLIANCE BEFORE DISPOSAL. PLEASE RETURN ONLY IN DISCHARGED CONDITION!**

**\*) MARKED WITH:**

**CD = CADMIUM,**

**HG = MERCURY,**

**PB = LEAD**

## HDMI INFORMATION AND ENERGY LABEL

### HDMI-INFORMATIONEN

The terms HDMI and HDMI High-Definition Multimedia Interface and the HDMI Logo are trademarks or registered trademarks of HDMI Licensing LLC in the United States and other countries.

### ENERGIE-LABEL

LDDX22IBT



LDDX24IBT



LDDX27IBT



LDDX32IBT

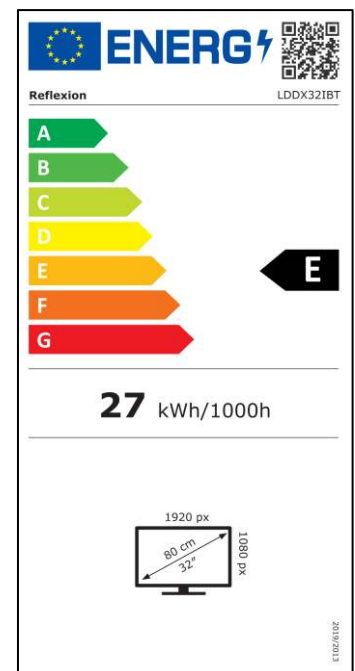
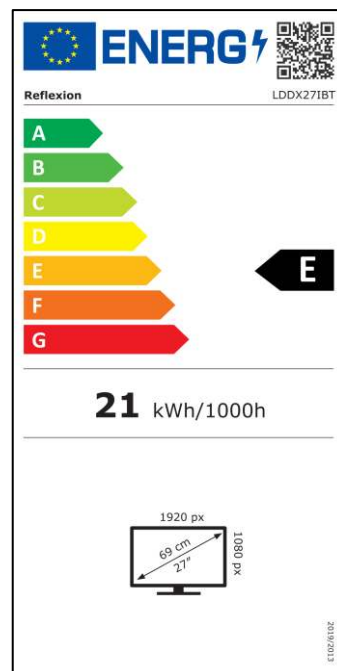
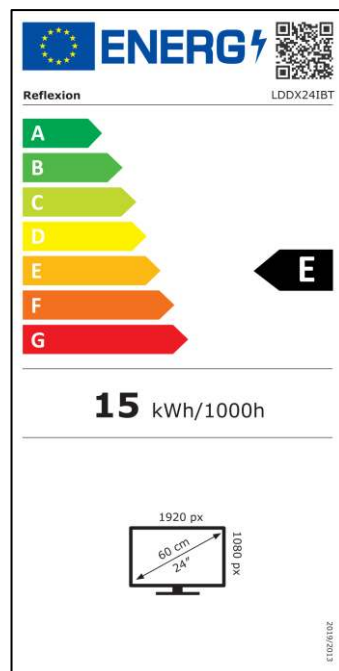
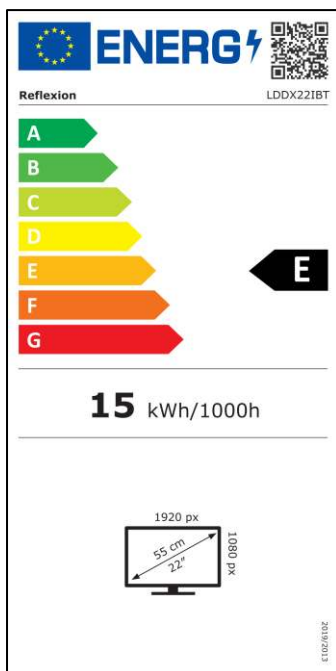



Dear Customer,

Thank you for choosing one of our products. Our products undergo precise quality control in the course of production. If one of our devices gives you cause for complaint, or you have questions about one of our devices, please call our customer support.

We give a 36 month warranty on TV and SAT devices, and a 24 month warranty on portable DVD and audio devices from the date of purchase. Outside of the warranty, we offer you a paid repair based on a cost estimate. Please contact our customer support before submitting.

The warranty relates to material and production defects. Your device will be repaired or replaced during the warranty period. Unfortunately, UltraMedia cannot reimburse the purchase price. Damage caused by improper use, the use of third-party accessories, falls, dust, water damage and signs of wear (e.g. scratches, optical wear and tear) caused by the customer or external influences are excluded from the guarantee.

In order to assert the warranty claims, send the device with all accessories, a copy of the invoice and the description of the fault to the address given below. Devices that do not have a proof of purchase cannot be guaranteed. Please do not forget to include your full address and a telephone number / email address for any queries.

Shipping to us takes place at your own expense. Unpaid parcels cannot be accepted and are returned to the sender.

Please pack the device securely for transport. UltraMedia assumes no liability for damage in transit that occurs on the way to us. After receiving your submission, we will process your device as soon as possible and send it back to you.

Before sending your device in, please contact our customer support or your specialist dealer, as many problems can also be solved over the phone.

UltraMedia GmbH & Co. Handels KG	<a href="mailto:service@ultramedia.de">service@ultramedia.de</a>
Friedrich-Penseler-Str. 28	Phone: +49 / (0) 4131/9239-20
D-21337 Lüneburg	Mon.-Thu.: 08:00-17:00
<a href="http://www.ultramedia.de">www.ultramedia.de</a>	Fri.: 08:00-14:30