



# Kühl-/Gefrierkombination

## Benutzerhandbuch

RB3\*T\*/RL3\*T\*/RB3\*A\*/RL3\*A\*

SEG

Standgerät

# SAMSUNG

# Inhalt

---

<b>Sicherheitsinformationen</b>	<b>3</b>
Wichtige Informationen zu den Sicherheitshinweisen	3
Wichtige Symbole für Sicherheits- und Gefahrenhinweise:	6
Wichtige Vorsichtsmaßnahmen für Ihre Sicherheit	7
Wichtige Warnhinweise für Transport und Aufstellungsort	11
Wichtige Warnhinweise für das Aufstellen	12
Vorsichtshinweise für die Aufstellung	16
Wichtige Warnhinweise für die Verwendung	17
Vorsichtshinweise für die Verwendung	24
Vorsichtshinweise für die Reinigung	28
Wichtige Hinweise für die Entsorgung	30
Weitere Tipps zur ordnungsgemäßen Verwendung	32
Hinweise zur WEEE-Kennzeichnung	34
<b>Aufstellung</b>	<b>35</b>
Ihre Kühl-/Gefrierkombination auf einen Blick	35
Aufstellungshinweise in Verfahrensschritten	36
<b>Bedienung</b>	<b>42</b>
Bedienfeld	42
Spezialfunktionen	44
<b>Wartung und Pflege</b>	<b>49</b>
Umkehren der Türgriffposition (bei Modellen mit Stangengriffen)	49
Ändern der Anschlagseite für die Gerätetür (nur bestimmte Modelle)	50
Handhabung und Pflege	65
Reinigung	67
Ersetzen von Teilen	68
Paarweise Aufstellung (nur entsprechend ausgestattete Modelle)	69
<b>Problembeseitigung</b>	<b>76</b>
Allgemein	76
Hören Sie ungewöhnliche Geräusche aus dem Kühlschrank?	79
<b>Anhang</b>	<b>81</b>
Sicherheitshinweise	81
Installationsanleitung	81
Angaben zur Temperatur	82
Modellinformationen und Bestellung von Ersatzteilen	85

# Sicherheitsinformationen

---

Um sicherzustellen, dass Sie über die Eigenschaften und Funktionen Ihres neuen Geräts Bescheid wissen, müssen Sie diese Anleitung sorgfältig durchlesen, ehe Sie Ihre neue Kühl-/Gefrierkombination von Samsung in Betrieb nehmen.

## Wichtige Informationen zu den Sicherheitshinweisen

---

- Die Warnungen und wichtigen Sicherheitsinformationen in diesem Benutzerhandbuch decken nicht alle denkbaren Umstände und Situationen ab. Lassen Sie den gesunden Menschenverstand, Vorsicht und die notwendige Sorgfalt nicht außer Acht, wenn Sie Ihr Gerät installieren, warten und einsetzen.
- Da die folgenden Hinweise zum Betrieb für verschiedene Modelle gelten, können sich die Eigenschaften Ihres Geräts leicht von den in diesem Handbuch beschriebenen unterscheiden, und es kann sein, dass nicht alle Warnhinweise zutreffen. Bei Fragen oder Problemen wenden Sie sich an Ihr nächstgelegenes Kundendienstzentrum, oder holen Sie sich Hilfe und Informationen online unter [www.samsung.com](http://www.samsung.com).
- Als Kältemittel werden R-600a oder R-134a verwendet. Sie können dem Kompressor aufkleber auf der Rückseite Ihres Geräts oder dem Typenschild im Innern des Geräts entnehmen, welches Kältemittel für Ihr Gerät verwendet wurde. Falls dieses Gerät entzündliche Gase enthält (Kältemittel R-600a), wenden Sie sich bezüglich einer sicheren Entsorgung an die örtlichen Behörden.

# Sicherheitsinformationen

---

- Um die Entwicklung eines entflammaren Gas-Luftgemisches bei einem Leck des Kühlkreislaufs zu vermeiden, muss die Raumgröße entsprechend der eingesetzten Menge an Kältemitteln im Gerät gewählt werden.
- Schalten Sie das Gerät niemals ein, wenn es Anzeichen von Beschädigungen zeigt. Setzen Sie sich im Zweifelsfall mit Ihrem Händler in Verbindung. Der für die Aufstellung des Geräts vorgesehene Raum muss für je 8 g des im Gerät befindlichen Kältemittels R-600a ein Raumvolumen von 1 m<sup>3</sup> besitzen.  
Die Menge des in Ihrem Gerät eingesetzten Kältemittels können Sie an dem Typenschild im Innern des Geräts ablesen.
- Aus den Geräterohren austretendes Kältemittel kann sich entzünden oder zu Verletzungen an den Augen führen. Wenn Kältemittel aus den Rohren austritt, vermeiden Sie offene Flammen, und nehmen Sie entzündliche Gegenstände aus der Reichweite des Geräts. Lüften Sie außerdem sofort den Raum.
  - Andernfalls besteht Brand- oder Explosionsgefahr.
- Beachten Sie bitte die folgenden Anweisungen, um eine Kontamination von Lebensmitteln zu vermeiden:
  - Längeres Öffnen der Tür kann zu einem deutlichen Temperaturanstieg in den Fächern des Gerätes führen.
  - Reinigen Sie regelmäßig die erreichbaren Entwässerungssysteme sowie die Oberflächen, die mit Lebensmitteln in Berührung kommen können.

- 
- Reinigen Sie die Wassertanks, wenn sie 48 Stunden lang nicht benutzt wurden und spülen Sie das an die Wasserversorgung angeschlossene Wassersystem, wenn Sie 5 Tage lang kein Wasser entnommen haben.
  - Bewahren Sie rohes Fleisch und Fisch in der Kühl-/ Gefrierkombination in geeigneten Behältern auf, damit sie nicht mit anderen Lebensmitteln in Berührung kommen und keine Flüssigkeit daraus auf andere Lebensmittel tropft.
  - Zwei-Sterne-Tiefkühlfächer eignen sich für die Aufbewahrung von tiefgefrorenen Lebensmitteln, für die Aufbewahrung oder Herstellung von Eiscreme und zur Herstellung von Eiswürfeln.
  - Ein-, Zwei- und Drei-Sterne-Fächer sind zum Einfrieren frische Lebensmittel nicht geeignet.
  - Wenn das Kühlgerät über einen längeren Zeitraum leer bleibt, empfehlen wir, es auszuschalten, abzutauen, zu reinigen, zu trocknen und die Tür offen zu lassen, um Schimmelbildung im Gerät zu verhindern.

# Sicherheitsinformationen

---

## Wichtige Symbole für Sicherheits- und Gefahrenhinweise:

---

Bitte beachten Sie alle Sicherheitshinweise in diesem Benutzerhandbuch. In diesem Handbuch werden folgende Sicherheitssymbole verwendet.

### **WARNUNG**

Gefährliche bzw. unsichere Verhaltensweisen, die zu **schweren Verletzungen, Sachschäden und/oder zum Tod** führen können.

### **VORSICHT**

Gefährliche bzw. unsichere Verhaltensweisen, die zu **schweren Verletzungen und/oder Sachschäden** führen können.

### **HINWEIS**

Nützliche Informationen, die dem Benutzer beim Einsatz der Kühl-/Gefrierkombination helfen.

Die folgenden Warnhinweise sollen Sie und andere vor Verletzungen schützen.

Befolgen Sie sie gewissenhaft.

Lesen Sie diesen Abschnitt aufmerksam durch, und bewahren Sie das Handbuch zum späteren Nachschlagen an einem sicheren Ort auf.

---

## Wichtige Vorsichtsmaßnahmen für Ihre Sicherheit

---



Warnung: Feuergefahr / brennbare Materialien

### **WARNUNG**

- Achten Sie beim Aufstellen des Geräts darauf, dass das Netzkabel nicht eingeklemmt oder beschädigt wird.
- Stellen Sie weder Steckdosenleisten noch tragbare Stromversorgungen hinter dem Gerät auf.
- Nur mit Trinkwasser füllen.
- Es darf ausschließlich an eine Trinkwasserversorgung angeschlossen werden.
- Stellen Sie sicher, dass die Lüftungsöffnungen im Gerätegehäuse bzw. bei Einbau des Geräts nicht blockiert sind.
- Verwenden Sie keine anderen als die vom Hersteller empfohlenen mechanischen Vorrichtungen oder Hilfsmittel, um den Abtauvorgang zu beschleunigen.
- Beschädigen Sie niemals das Kältemittelsystem.
- Verwenden Sie keine elektrischen Geräte innerhalb des Lebensmittelabteils des Gerätes, sofern sie nicht dem durch den Hersteller empfohlenen Typ entsprechen.

# Sicherheitsinformationen

---

- Dieses Gerät ist nicht zur Verwendung durch Personen (einschließlich Kindern) mit verringerten körperlichen, sensorischen oder mentalen Fähigkeiten oder einem Mangel an Erfahrung und Wissen bestimmt, sofern sie nicht von einer für ihre Sicherheit verantwortlichen Person im Umgang mit dem Gerät unterwiesen wurden und von dieser beaufsichtigt werden.
- Dieses Gerät darf von Kindern ab 8 Jahren und Personen mit verminderten körperlichen, sensorischen oder geistigen Fähigkeiten oder einem Mangel an Erfahrung und Wissen nur bedient werden, wenn sie unter Aufsicht stehen oder eine Unterweisung zum sicheren Umgang mit dem Gerät erhalten haben und die damit verbundenen Gefahren verstehen. Kinder dürfen nicht mit dem Gerät spielen. Kinder dürfen bei Reinigung und Wartung nur dann helfen, wenn sie dabei beaufsichtigt werden. Kinder im Alter von 3 bis 8 Jahren dürfen Kühlgeräte ein- und ausräumen.
- Falls das Netzkabel beschädigt ist, muss es vom Hersteller oder vom Kundendienst bzw. von einer entsprechend qualifizierten Fachkraft ausgetauscht werden, um Gefährdungen auszuschließen.
- Die Steckdose muss leicht zugänglich sein, so dass das Gerät im Notfall schnell von der Stromversorgung getrennt werden kann.
  - Sie darf sich nicht hinter dem Gerät befinden.
- Bewahren Sie in diesem Gerät keine explosiven Stoffe wie Sprühdosen mit brennbaren Treibmitteln auf.

- Wenn das Gerät mit LED-Lampen ausgestattet ist, entfernen Sie nicht selbst die Lampenabdeckungen und die Lampen.
  - Wenden Sie sich an das nächstgelegene Samsung-Kundendienstzentrum.
  - Verwenden Sie nur die vom Hersteller oder Kundendienst empfohlenen LED-Lampen.
- Für eine möglichst effiziente Energienutzung wird empfohlen, alle Einsätze, wie z. B. Türfächer, Schubfächer oder Fachböden, in der vom Hersteller angegebenen Position im Gerät zu verwenden.
- Um die optimale Energieeffizienz für dieses Gerät zu gewährleisten, sollte die ursprüngliche Position der Fachböden, Schubfächer und Türfächer nicht verändert werden.

### So minimieren Sie den Energieverbrauch

- Stellen Sie das Gerät in einem kühlen, trockenen Raum mit ausreichender Belüftung auf.
- Stellen Sie sicher, dass es keinem direkten Sonnenlicht ausgesetzt ist und nicht in unmittelbarer Nähe von Wärmequellen (z. B. Heizkörper) aufgestellt wird.
  - Für eine gute Energieeffizienz wird empfohlen, die Lüfter und Gitter nicht zu versperren.
  - Lassen Sie warme Lebensmittel erst abkühlen, bevor Sie sie in das Gerät stellen.

# Sicherheitsinformationen

---

- Geben Sie tiefgefrorene Lebensmittel zum Auftauen in das Kühlabteil. Die niedrigen Temperaturen der tiefgefrorenen Lebensmittel können dann dazu genutzt werden, die übrigen Lebensmittel im Kühlabteil zu kühlen.
- Lassen Sie die Tür des Gerätes nicht zu lange offen stehen, wenn Sie Lebensmittel hineinlegen oder herausnehmen.
- Je kürzer die Zeit, in der die Tür geöffnet ist, desto weniger Eis bildet sich im Innern des Geräts.
- Reinigen Sie die Rückseite der Kühl-/Gefrierkombination in regelmäßigen Abständen. Staub steigert den Energieverbrauch.
- Stellen Sie die Temperatur im Innern des Geräts nicht niedriger ein als nötig.
- Stellen Sie sicher, dass die Abluft an der Unterseite und Rückwand der Kühl-/Gefrierkombination ausreichend zirkulieren kann. Versperren Sie nicht die Lüftungsöffnungen.
- Achten Sie bei der Installation darauf, dass links, rechts, hinten und oben am Gerät ein Freiraum verbleibt. Dies wird dazu beitragen, den Stromverbrauch zu senken und Ihre Energiekosten gering zu halten.
- Als Abstände empfehlen wir:
  - Rechts, links und Rückseite: mehr als 50 mm
  - Oberseite: mehr als 100 mm

---

Dieses Gerät ist zur Verwendung im Haushalt und ähnlichen Umgebungen bestimmt, wie z. B.:

- in Küchen oder Kantinen in Geschäften, Büros und anderen Arbeitsumgebungen;
- durch die Gäste in Gasthäusern, Hotels, Motels und anderen Wohnumgebungen;
- in Frühstückspensionen und ähnlichen Umgebungen;
- in Gastronomiebetrieben und ähnlichen Bereichen außerhalb des Einzelhandels.

## Wichtige Warnhinweise für Transport und Aufstellungsort

---

### **WARNUNG**

- Achten Sie darauf, dass keine Teile des Kühlkreislaufs beschädigt werden, wenn Sie das Gerät transportieren oder aufstellen.
  - Aus den Rohren austretendes Kältemittel kann sich entzünden oder zu Verletzungen der Augen führen. Wenn Kältemittel austritt, vermeiden Sie offene Flammen oder potenzielle Zündquellen, und lüften Sie einige Minuten lang den Raum, in dem sich das Gerät befindet.
  - Bei diesem Gerät wird eine geringe Menge des Isobutan-Kältemittels R-600a eingesetzt, ein natürliches Gas mit hoher Umweltverträglichkeit, das allerdings auch brennbar ist. Achten Sie darauf, dass keine Teile des Kühlkreislaufs beschädigt werden, wenn Sie das Gerät transportieren oder aufstellen.

# Sicherheitsinformationen

---

## Wichtige Warnhinweise für das Aufstellen

---

### **WARNUNG**

- Stellen Sie das Gerät nicht in feuchten Räumen oder an einem Ort auf, wo es mit Wasser in Kontakt kommen kann.
  - Beschädigte Isolierungen von elektrischen Teilen können zu einem Stromschlag oder Brand führen.
- Setzen Sie das Gerät nicht direktem Sonnenlicht aus und stellen Sie es nicht in der Nähe von Öfen, Heizkörpern oder anderen Wärmequellen auf.
- Stecken Sie den Netzstecker des Geräts nicht in eine Steckdosenleiste, die auch für andere Geräte verwendet wird. Die Kühl-/Gefrierkombination darf immer nur an eine ausschließlich für dieses Gerät bestimmte Steckdose angeschlossen werden, deren Spannung mit der auf dem Typenschild am Gerät übereinstimmt.
  - Dies gewährleistet eine optimale Leistung und verhindert eine Überlastung der Stromkreise im Haus, die einen Brand aufgrund überhitzter Leitungen auslösen könnte.
- Stecken Sie den Netzstecker nicht in eine lose Steckdose.
  - Andernfalls besteht die Gefahr eines Stromschlags oder Brands.
- Verwenden Sie keine Kabel, die im Kabelverlauf oder an einem der Enden Brüche oder Abnutzungsschäden aufweisen.
- Knicken Sie das Netzkabel nicht übermäßig und stellen Sie keine schweren Gegenstände darauf ab.
- Ziehen Sie nicht am Netzkabel und knicken Sie es nicht übermäßig.

- Verdrehen bzw. verknoten Sie das Netzkabel nicht.
- Verlegen Sie das Netzkabel nicht über scharfe Metallkanten, stellen Sie keine schweren Gegenstände darauf, verlegen Sie das Netzkabel nicht zwischen Objekten und schieben Sie das Netzkabel nicht in den Raum hinter dem Gerät.
- Achten Sie darauf, das Gerät beim Verschieben nicht über das Netzkabel zu fahren und dieses zu beschädigen.
  - Andernfalls besteht die Gefahr eines Stromschlags oder Brands.
- Schalten Sie Ihre Kühl-/Gefrierkombination niemals aus, indem Sie das Netzkabel herausziehen. Fassen Sie den Stecker immer fest an und ziehen Sie ihn gerade aus der Steckdose.
  - Schäden am Kabel können einen Kurzschluss, Brand und/oder Stromschlag verursachen.
- Verwenden Sie in der Nähe der Kühl-/Gefrierkombination keine Aerosole.
  - Die Verwendung von Aerosolen in der Nähe der Kühl-/Gefrierkombination kann zu Explosionen oder Bränden führen.
- Stellen Sie dieses Gerät nicht in der Nähe von Heizkörpern oder brennbaren Materialien auf.
- Stellen Sie dieses Gerät nicht an Orten auf, an denen Gas austreten kann.
  - Andernfalls besteht die Gefahr eines Stromschlags oder Brands.

# Sicherheitsinformationen

---

- Dieses Gerät muss vor der Inbetriebnahme in Übereinstimmung mit den Anweisungen in diesem Benutzerhandbuch ordnungsgemäß aufgestellt und installiert werden.
- Schließen Sie den Netzstecker ordnungsgemäß mit dem Kabel nach unten an die Steckdose an.
  - Wenn Sie den Netzstecker falsch herum (also mit dem Kabel nach oben) in die Steckdose stecken, kann das Kabel durchtrennt werden und einen Brand oder Stromschlag verursachen.
- Stellen Sie stets sicher, dass der Netzstecker nicht durch die Rückwand des Geräts gequetscht oder beschädigt wird.
- Bewahren Sie die Verpackungsmaterialien außerhalb der Reichweite von Kindern auf.
  - Es besteht Erstickungsgefahr, wenn Kinder sich diese Materialien über den Kopf ziehen.
- Stellen Sie dieses Gerät weder an einem feuchten, öligen oder staubigen Ort noch an einem Platz auf, der direktem Sonnenlicht oder Wassereinwirkungen (z. B. Regen) ausgesetzt ist.
  - Beschädigte Isolierungen von elektrischen Teilen können zu einem Stromschlag oder Brand führen.
- Wenn sich Staub oder Wasser im Gerät angesammelt haben, trennen Sie die Stromversorgung, und wenden Sie sich an das nächstgelegene Kundendienstzentrum von Samsung Electronics.
  - Andernfalls besteht Brandgefahr.

- Stellen Sie sich nicht auf das Gerät und legen oder stellen Sie keine Gegenstände (Wäsche, brennende Kerzen, brennende Zigaretten, Geschirr, Chemikalien, Metallgegenstände usw.) auf das Gerät.
  - Andernfalls besteht Verletzungs- oder Brandgefahr bzw. die Gefahr von Stromschlägen oder Störungen des Geräts.
- Entfernen Sie sämtliche Schutzfolien, bevor Sie das Gerät erstmalig in Betrieb nehmen.
- Kinder müssen beaufsichtigt werden, damit sie nicht mit den Unterlegscheiben für die Türeinrichtung oder mit den Klemmen für die Wasserleitungen spielen.
  - Es besteht die Gefahr von Tod durch Ersticken, wenn ein Kind eine Unterlegscheibe oder eine Wasserrohrklemme verschluckt. Halten Sie die Sprengringe und Wasserrohrklammern außerhalb der Reichweite von Kindern.
- Die Kühl-/Gefrierkombination muss sicher geerdet werden.
  - Achten Sie immer darauf, dass die Kühl-/Gefrierkombination geerdet ist, bevor Sie versuchen, irgendein Teil des Gerätes zu untersuchen oder zu reparieren. Leckagen im Stromkreislauf können zu schweren elektrischen Schlägen führen.
- Verwenden Sie niemals Gasleitungen, Telefonleitungen oder andere potenziell blitzschlaggefährdete Gegenstände zur Erdung des Gerätes.
  - Das Gerät muss geerdet werden, um durch Leckströme verursachte Stromverluste und Stromschläge zu verhindern.

## Sicherheitsinformationen

---

- Andernfalls besteht die Gefahr von Stromschlägen, Brand, Explosion oder Störungen des Geräts.
- Stecken Sie den Netzstecker fest in die Steckdose. Verwenden Sie keine beschädigten Netzstecker bzw. Netzkabel und keine losen Steckdosen.
  - Andernfalls besteht die Gefahr eines Stromschlags oder Brands.
- Die Gerätesicherung darf nur von einem qualifizierten Techniker oder einem dazu befugten Dienstleister ausgetauscht werden.
  - Andernfalls besteht die Gefahr von Stromschlägen oder Verletzungen.

### Vorsichtshinweise für die Aufstellung

---

#### **VORSICHT**

- Stellen Sie die Kühl-/Gefrierkombination auf einer ebene Fläche auf und lassen Sie ausreichend Platz um das Gerät.
  - Wenn die Kühl-/Gefrierkombination nicht auf einer ebenen Fläche aufgestellt wird, können Kühlleistung und Zuverlässigkeit sinken.
- Lassen Sie das Gerät nach dem Aufstellen und Einschalten 2-3 Stunden lang ruhen, bevor Sie es mit Lebensmitteln füllen.

- 
- Wir empfehlen Ihnen dringend, die Aufstellung der Kühl-/Gefrierkombination durch einen qualifizierten Techniker oder ein Serviceunternehmen durchführen zu lassen.
    - Andernfalls besteht Verletzungs- oder Brandgefahr bzw. die Gefahr von Stromschlägen, Explosionen oder Störungen des Geräts.

## Wichtige Warnhinweise für die Verwendung

---

### **WARNUNG**

- Stecken Sie den Netzstecker nicht mit nassen Händen in die Steckdose.
  - Andernfalls besteht die Gefahr von Stromschlägen.
- Stellen Sie keine Gegenstände oben auf das Gerät.
  - Die Gegenstände könnten beim Öffnen oder Schließen der Gerätetür herunterfallen und zu Verletzungen und/oder Sachschäden führen.
- Stecken Sie weder Ihre Hände und Füße noch Metallgegenstände (Esstübchen usw.) von unten oder von hinten in das Gerät.
  - Andernfalls besteht die Gefahr von Stromschlägen oder Verletzungen.
  - Scharfe Kanten können zu Verletzungen führen.
- Berühren Sie die Innenseiten des Geräts oder die darin aufbewahrten Lebensmittel nicht mit nassen Händen.
  - Dies kann zu Erfrierungen führen.

## Sicherheitsinformationen

---

- Stellen Sie keinen mit Wasser gefüllten Behälter auf das Gerät.
  - Wenn das Wasser verschüttet wird, besteht die Gefahr eines Stromschlags oder Brands.
- Bewahren Sie keine flüchtigen oder entflammbaren Gegenstände oder Stoffe (Reinigungsbenzin, Verdünner, Propangas, Alkohol, Äther, Erdgas oder ähnliche Produkte) in der Kühl-/Gefrierkombination auf.
  - Dieses Gerät ist ausschließlich zur Aufbewahrung von Lebensmitteln bestimmt.
  - Andernfalls besteht Brand- oder Explosionsgefahr.
- Kinder müssen beaufsichtigt werden, um zu verhindern, dass sie mit dem Gerät spielen.
  - Halten Sie Ihre Finger von „Quetschstellen“ fern. Die Abstände zwischen den Türen und dem Schrank sind notwendigerweise klein. Öffnen Sie die Gerätetüren mit großer Vorsicht, wenn sich Kinder in der Nähe befinden.
- Stecken Sie nicht Ihre Finger oder die Finger von Kindern zwischen die Türen.
  - Halten Sie Ihre Finger von den Türspalten links und rechts fern. Öffnen Sie die Gerätetür mit großer Vorsicht, wenn sich Ihre Finger zwischen den Türen befinden.
- Lassen Sie nicht zu, dass Kinder sich an die Tür oder die Türfächer hängen. Andernfalls kann es zu ernsthaften Verletzungen kommen.
- Lassen Sie Kinder nicht in das Gerät hineinklettern. Sie könnten sich darin einsperren.

- Stecken Sie Ihre Hände nicht in den Bodenbereich unter dem Gerät.
  - Scharfe Kanten können zu Verletzungen führen.
- Bewahren Sie keine Arzneimittel, lebensmittelfremde Materialien oder temperaturempfindliche Produkte in der Kühl-/Gefrierkombination auf.
  - Lebensmittel, die unter streng kontrollierten Temperaturbedingungen gelagert werden müssen, dürfen nicht in diesem Gerät aufbewahrt werden.
- Wenn das Gerät nach Arzneimitteln oder Rauch riecht, trennen Sie sofort die Stromversorgung und wenden Sie sich an Ihr nächstgelegenes Kundendienstzentrum von Samsung Electronics.
- Wenn sich Staub oder Wasser in der Kühl-/Gefrierkombination angesammelt haben, trennen Sie die Stromversorgung und wenden Sie sich an das nächstgelegene Kundendienstzentrum von Samsung Electronics.
  - Andernfalls besteht Brandgefahr.
- Lassen Sie nicht zu, dass Kinder auf die Schubfächer der Kühl-/Gefrierkombination steigen.
  - Die Schubfächer könnten abbrechen und zu Stürzen führen.
- Lassen Sie die Türen des Geräts nicht offen stehen, wenn dieses unbeaufsichtigt ist, und lassen Sie Kinder nicht in das Gerät hineinklettern.

## Sicherheitsinformationen

---

- Lassen Sie Kinder oder Kleinkinder nicht in die Schubfächer klettern.
  - Dies kann zum Tod durch Erstickten oder zu Verletzungen führen, wenn die Kinder darin gefangen sind.
- Füllen Sie nicht zu viele Lebensmittel in die Kühl-/Gefrierkombination.
  - Die Gegenstände könnten beim Öffnen der Gerätetür herausfallen und zu Verletzungen oder Sachschäden führen.
- Sprühen Sie keine flüchtigen Substanzen wie Insektensprays auf die Oberfläche des Geräts.
  - Sie sind nicht nur gefährlich für Ihre Gesundheit, sondern es besteht außerdem die Gefahr eines Brands, eines Stromschlags oder einer Störung des Geräts.
- Führen Sie niemals Ihre Finger oder Gegenstände in die Öffnung des Wasserspenders, die Eisrutsche und den Eiswürfelbehälter ein.
  - Dies kann zu Verletzungen oder Sachschäden führen.
- Verwenden Sie keine temperaturempfindlichen Materialien wie entflammbare Sprays und Gegenstände, Trockeneis, Medikamente oder Chemikalien in der Nähe oder innerhalb der Kühl-/Gefrierkombination und bewahren Sie sie nicht dort auf.
- Verwenden Sie keine Haartrockner, um das Innere des Geräts zu trocknen. Stellen Sie keine brennende Duftkerze in das Gerät, um unangenehme Gerüche zu beseitigen.
  - Andernfalls besteht die Gefahr eines Stromschlags oder Brands.

- Füllen Sie den Wassertank, das Eiswürfelfach und die Eiswürfelform nur mit Trinkwasser (Mineralwasser oder gereinigtes Wasser).
  - Füllen Sie den Wassertank nicht mit Tee, Säften oder Sportgetränken. Dies kann zu Schäden am Gerät führen.
- Stellen Sie sich nicht auf das Gerät und legen oder stellen Sie keine Gegenstände (Wäsche, brennende Kerzen, brennende Zigaretten, Geschirr, Chemikalien, Metallgegenstände usw.) auf das Gerät. Andernfalls besteht Verletzungs- oder Brandgefahr bzw. die Gefahr von Stromschlägen oder Störungen des Geräts. Stellen Sie keine mit Wasser gefüllten Behälter auf das Gerät.
  - Wenn das Wasser verschüttet wird, besteht die Gefahr eines Stromschlags oder Brands.
- Schauen Sie niemals direkt für eine längere Zeit auf die LED-UV-Lampe.
  - Andernfalls können Verletzungen der Augen aufgrund der UV-Strahlung die Folge sein.
- Legen Sie den Boden nicht mit der Oberseite nach unten ein. Dies könnte die Funktionsweise der Fachböden beeinträchtigen.
  - Dies kann zu Verletzungen oder Sachschäden durch herunterfallende Glasfachböden führen.
- Halten Sie Ihre Finger von „Quetschstellen“ fern. Die Abstände zwischen den Türen und dem Schrank sind notwendigerweise klein. Öffnen Sie die Gerätetüren mit großer Vorsicht, wenn sich Kinder in der Nähe befinden.

# Sicherheitsinformationen

---

- Wenn ein Gasleck auftritt, vermeiden Sie offenes Feuer oder potenzielle Zündquellen und lüften Sie einige Minuten lang den Raum, in dem sich das Gerät befindet.
  - Berühren Sie dann weder das Gerät noch das Netzkabel.
  - Verwenden Sie keinen Lüfter.
  - Jeder Funke kann zu einer Explosion oder einem Brand führen.
- Flaschen sollten dicht nebeneinander verstaut werden, damit sie nicht aus dem Gerät fallen.
- Dieses Gerät ist ausschließlich für die Aufbewahrung von Lebensmitteln in Privathaushalten bestimmt.
- Führen Sie niemals Ihre Finger oder Gegenstände in die Öffnung des Wasserspenders, die Eisrutsche und den Eiswürfelbehälter ein.
  - Dies kann zu Verletzungen oder Sachschäden führen.
- Versuchen Sie nicht, das Gerät selbst zu reparieren, auseinander zu bauen oder zu verändern.
- Verwenden Sie ausschließlich Normsicherungen (KEINESFALLS Überbrückungen aus Kupfer, Stahldraht usw.).
- Wenn Ihre Kühl-/Gefrierkombination repariert oder an einem anderen Ort aufgestellt werden muss, wenden Sie sich bitte an den nächstgelegenen Servicepartner.
  - Andernfalls besteht Verletzungs- oder Brandgefahr bzw. die Gefahr von Stromschlägen oder Störungen des Geräts.

- 
- Wenn die Kühl-/Gefrierkombination nach Feuer riecht oder Rauch abgibt, trennen Sie das Gerät sofort vom Stromnetz und wenden Sie sich Ihren Samsung Electronics-Servicepartner.
    - Andernfalls besteht die Gefahr eines Stromschlags oder Brands.
  - Ziehen Sie den Netzstecker aus der Steckdose, bevor Sie die Beleuchtung im Innern des Geräts austauschen.
    - Andernfalls besteht die Gefahr eines Stromschlags.
  - Wenn Sie Probleme bei Austausch einer Nicht-LED-Lampe haben, wenden Sie sich bitte an einen Samsung-Servicepartner.
  - Stecken Sie den Netzstecker fest in die Steckdose.
  - Verwenden Sie keine beschädigten Netzstecker bzw. Netzkabel und keine losen Steckdosen.
    - Andernfalls besteht die Gefahr eines Stromschlags oder Brands.

# Sicherheitsinformationen

---

## Vorsichtshinweise für die Verwendung

---

### VORSICHT

- Frieren Sie aufgetaute Lebensmittel nicht wieder ein.
  - Gefrorene und aufgetaute Lebensmittel entwickeln schädliche Bakterien schneller als frische.
  - Beim zweiten Auftauen werden noch mehr Zellen zersetzt, sodass Feuchtigkeit austritt und die Konsistenz des Produkts sich verändert.
- Fleisch nicht bei Raumtemperatur auftauen.
  - Die Sicherheit hängt davon ab, ob das Rohprodukt ordnungsgemäß behandelt wurde.
- bewahren Sie keine Glasflaschen oder kohlenensäurehaltige Getränke im Gefrierabteil auf.
  - Die Behälter könnten beim Einfrieren platzen und zu Verletzungen führen.
- Verwenden Sie nur die mit dem Gerät mitgelieferte Eismaschine.
- Schließen Sie den Wasserhahn, wenn Sie längere Zeit von zu Hause abwesend sein werden (im Urlaub zum Beispiel) und kein Wasser oder Eis verwendet werden.
  - Andernfalls kann Wasser austreten.
- Wenn Sie die Kühl-/Gefrierkombination für eine sehr lange Zeit nicht verwenden wollen (3 Wochen oder mehr) leeren Sie das Gerät (einschließlich Eisbehälter), ziehen Sie den Netzstecker, schließen Sie den Wasserhahn, wischen Sie überschüssige Feuchtigkeit von den Innenwänden und lassen Sie die Türen offen, damit sich keine Gerüche und Schimmel bilden.

- Um eine optimale Leistung des Geräts zu gewährleisten,
  - stellen Sie keine Lebensmittel zu nah an die Lüftungsöffnungen auf der Rückseite des Geräts, da sonst die Luftzirkulation im Gerät beeinträchtigt werden kann,
  - geben Sie die zu lagernden Lebensmittel in geeignete Kunststoffbeutel oder in luftdichte Behälter, bevor Sie sie in das Gerät legen,
  - Beachten Sie die maximale Aufbewahrungsdauer und das Verfallsdatum von tiefgefrorenen Lebensmitteln.
  - Das Gerät muss nicht vom Stromnetz getrennt werden, wenn Sie weniger als drei Wochen außer Haus sind. Wenn Sie jedoch länger als drei Wochen abwesend sein werden, entfernen Sie sämtliche Lebensmittel und das Eis im Eisbehälter, trennen Sie die Kühl-/ Gefrierkombination vom Netz, schließen Sie den Wasserhahn, wischen Sie überschüssige Feuchtigkeit von den Innenwänden ab und lassen Sie die Türen offen, damit sich keine Gerüche und Schimmel bilden.
- Servicegarantie und Veränderungen.
  - Sämtliche Veränderungen, die von einer Fremdpartei an diesem Gerät durchgeführt werden, sind nicht durch die Servicegarantie von Samsung abgedeckt und Samsung haftet daher nicht für Sicherheitsprobleme und Schäden, die durch solche von Fremdparteien vorgenommenen Veränderungen verursacht werden.

## Sicherheitsinformationen

---

- Blockieren Sie nicht die Lüftungsöffnungen im Innern der Kühl-/Gefrierkombination.
  - Wenn die Lüftungsöffnungen beispielsweise mit einer Plastiktüte blockiert sind, wird die Kühl-/Gefrierkombination möglicherweise zu stark heruntergekühlt. Wenn diese Abkühlung zu lange andauert, wird möglicherweise der Wasserfilter beschädigt und Wasser kann austreten.
- Verwenden Sie nur die mit dem Gerät mitgelieferte Eismaschine.
- Wischen Sie überschüssige Feuchtigkeit im Innern des Geräts ab und lassen Sie die Gerätetür geöffnet.
  - Andernfalls können sich schlechte Gerüche und Ablagerungen bilden.
- Wenn die Kühl-/Gefrierkombination von der Stromversorgung getrennt war, müssen Sie mindestens fünf Minuten warten, ehe Sie ihn wieder anschließen.
- Wenn das Gerät durch den Kontakt mit Wasser nass geworden ist, ziehen Sie den Netzstecker und wenden Sie sich an den Kundendienst von Samsung Electronics.
- Beschädigen Sie keine Glasflächen durch Schläge oder starke Krafteinwirkung.
  - Das Glas könnte brechen und zu Verletzungen und/oder Sachschäden führen.
- Füllen Sie den Wasserbehälter und den Eiswürfelbehälter nur mit Trinkwasser (Leitungswasser, Mineralwasser oder gefiltertes Wasser).
  - Füllen Sie den Tank nicht mit Tee oder Sportgetränken. Andernfalls könnten Sie das Gerät beschädigen.

- 
- Seien Sie vorsichtig, damit Sie sich nicht die Finger einklemmen.
  - Kontaktieren Sie bitte den Kundendienst, wenn die Kühl-/Gefrierkombination unter Wasser gesetzt wurde.
    - Andernfalls besteht die Gefahr eines Stromschlags oder Brands.
  - Bewahren Sie kein Pflanzenöl in den Türbehältern der Kühl-/Gefrierkombination auf. Das Öl kann zähflüssig werden, sodass es ungenießbar wird und schwer zu gebrauchen ist. Darüber hinaus kann der offene Behälter auslaufen und das ausgetretene Öl kann dazu führen, dass das Türfach Risse bekommt. Nach dem Öffnen eines Ölbehälters ist es das Beste, den Behälter an einem kühlen und schattigen Ort wie in einem Schrank oder einer Speisekammer aufzubewahren.
    - Beispiele für Pflanzenöle: Olivenöl, Maisöl, Traubenkernöl usw.

# Sicherheitsinformationen

---

## Vorsichtshinweise für die Reinigung

---

### **VORSICHT**

- Sprühen Sie kein Wasser direkt in oder auf die Kühl-/Gefrierkombination.
  - Es besteht die Gefahr von Stromschlägen oder Bränden.
- Verwenden Sie keine Haartrockner, um das Innere des Geräts zu trocknen.
- Stellen Sie keine brennende Duftkerze in das Gerät, um unangenehme Gerüche zu beseitigen.
  - Andernfalls besteht die Gefahr eines Stromschlags oder Brands.
- Sprühen Sie keine Reinigungsmittel direkt auf das Display.
  - Andernfalls können sich die Aufdrucke auf dem Display lösen.
- Wenn ein Fremdstoff, wie z. B. Wasser, in das Gerät eingedrungen ist, ziehen Sie den Netzstecker und wenden Sie sich an Ihr nächstgelegenes Kundendienstzentrum.
  - Andernfalls besteht die Gefahr eines Stromschlags oder Brands.
- Verwenden Sie ein sauberes, trockenes Tuch, um Fremdkörper oder Staub von den Kontakten des Netzsteckers zu entfernen. Verwenden Sie zur Reinigung des Steckers kein nasses oder feuchtes Tuch.
  - Andernfalls besteht die Gefahr eines Stromschlags oder Brandes.
- Sprühen Sie zum Reinigen kein Wasser direkt auf das Gerät.

- 
- Reinigen Sie das Gerät niemals mit Waschbenzin, Verdünner, Bleichmittel oder Chlor.
    - Andernfalls können Schäden an der Oberfläche des Geräts oder ein Brand die Folge sein.
  - Führen Sie niemals Ihre Finger oder Gegenstände in die Öffnung des Spenders ein.
    - Dies kann zu Verletzungen oder Sachschäden führen.
  - Ziehen Sie den Netzstecker aus der Steckdose, bevor Sie das Gerät reinigen oder Wartungsarbeiten durchführen.
    - Andernfalls besteht die Gefahr eines Stromschlags oder Brands.
  - Verwenden Sie einen sauberen Schwamm oder ein weiches Tuch mit warmem Wasser und einem mildes Reinigungsmittel, um die Kühl-/Gefrierkombination zu reinigen.
  - Verwenden Sie für die Reinigung der Außenflächen (Türen und Schränke), Kunststoffteile, Tür- und Innenauskleidungen sowie Dichtungen keine scheuernden oder scharfen Reinigungsmittel wie Glasreinigersprays, Scheuermittel, brennbare Flüssigkeiten, Salzsäure, Reinigungswachse, Reinigungsmittelkonzentrate, Bleichmittel oder Reinigungsmittel, die Erdölprodukte enthalten.
    - Diese können das Material zerkratzen oder beschädigen.

## Sicherheitsinformationen

---

- Reinigen Sie die Glaseinlegeböden oder Abdeckungen nicht mit heißem Wasser, solange diese kalt sind. Glaseinlegeböden und Abdeckungen können zerspringen, wenn sie plötzlichen Temperaturschwankungen oder Krafteinwirkungen (Stöße, Schläge, Herunterfallen) ausgesetzt sind.

### Wichtige Hinweise für die Entsorgung

---

#### **WARNUNG**

- Achten Sie auf eine umweltgerechte Entsorgung des Verpackungsmaterials für dieses Gerät.
- Stellen Sie vor der Entsorgung sicher, dass die Rohre an der Geräterückseite nicht beschädigt sind.
- Als Kältemittel werden R-600a oder R-134a verwendet. Sie können dem Kompressoraufkleber auf der Rückseite Ihres Geräts oder dem Typenschild im Innern des Geräts entnehmen, welches Kältemittel für Ihre Kühl-/Gefrierkombination verwendet wurde. Falls diese Kühl-/Gefrierkombination entzündliche Gase enthält (Kältemittel R-600a), wenden Sie sich bezüglich einer sicheren Entsorgung an die örtlichen Behörden.

- 
- Entfernen Sie für eine ordnungsgemäße Entsorgung dieser Kühl-/Gefrierkombination die Gerätetür sowie die Dichtungen und die Verriegelung der Gerätetür, damit Kinder oder Tiere nicht versehentlich im Gerät eingeschlossen werden können. Kinder müssen beaufsichtigt werden, um zu verhindern, dass sie mit dem Gerät spielen. Wenn ein Kind eingeschlossen ist, kann es sich verletzen und ersticken.
    - Wenn ein Kind im Gerät eingeschlossen ist, besteht Verletzungs- und Erstickungsgefahr.
  - In der Geräteisolierung wurde Cyclopentan verwendet. Die im Isoliermaterial gebundenen Gase erfordern eine spezielle Entsorgung. Informationen zur umweltfreundlichen Entsorgung dieses Geräts erhalten Sie bei den örtlichen Behörden.
  - Bewahren Sie alle Verpackungsmaterialien außerhalb der Reichweite von Kindern auf, denn Verpackungsmaterial kann für Kinder gefährlich sein.
    - Wenn ein Kind sich eine Plastiktüte über den Kopf zieht, kann dies zum Ersticken führen.

# Sicherheitsinformationen

---

## Weitere Tipps zur ordnungsgemäßen Verwendung

---

- Wenden Sie sich im Falle eines Stromausfalls an das örtliche Büro Ihres Stromversorgungsunternehmens und fragen Sie, wie lange der Ausfall voraussichtlich dauern wird.
  - Die meisten Stromausfälle können innerhalb von ein bis zwei Stunden behoben werden und haben keine negativen Auswirkungen auf die in Ihrer Kühl-/Gefrierkombination herrschende Temperatur. Während eines Stromausfalls sollten Sie jedoch die Gerätetür so selten wie möglich öffnen.
  - Sollte der Stromausfall länger als 24 Stunden andauern, entsorgen Sie das gesamte Gefriergut.
- Die Kühl-/Gefrierkombination arbeitet möglicherweise nicht korrekt (gefrorener Inhalt kann auftauen oder die Temperatur im Gefrierfach zu hoch werden), wenn er über einen längeren Zeitraum an einem Ort aufgestellt ist, wo die Umgebungstemperatur durchgehend unterhalb der Temperatur liegt, für die das Gerät ausgelegt ist.
- Bestimmte temperaturempfindliche Lebensmittel sollten nicht gekühlt oder gar eingefroren werden, da sie ansonsten aufgrund ihrer speziellen Eigenschaften verderben können.
- Ihr Gerät ist frostfrei, d. h. der Abtauvorgang muss nicht von Ihnen manuell durchgeführt werden. Er erfolgt automatisch.

- 
- Der Temperaturanstieg beim Abtauen erfüllt die ISO-Anforderungen. Wenn Sie jedoch bei Gefriergut einen übermäßigen Temperaturanstieg verhindern möchten, wickeln Sie beim Abtauen des Geräts das Gefriergut in mehrere Lagen Zeitungspapier.
  - Frieren Sie bereits vollständig aufgetaute Lebensmittel nicht wieder ein.

# Sicherheitsinformationen

## Hinweise zur WEEE-Kennzeichnung



Korrekte Entsorgung von Altgeräten (Elektroschrott)  
(Gilt für Länder mit Abfalltrennsystemen)

Die Kennzeichnung auf dem Produkt, Zubehörteilen bzw. auf der dazugehörigen Dokumentation gibt an, dass das Produkt und Zubehörteile (z. B. Ladegerät, Kopfhörer, USB-Kabel) nach ihrer Lebensdauer nicht zusammen mit dem normalen Haushaltsmüll entsorgt werden dürfen. Entsorgen Sie dieses Gerät und Zubehörteile bitte getrennt von anderen Abfällen, um der Umwelt bzw. der menschlichen Gesundheit nicht durch unkontrollierte Müllbeseitigung zu schaden. Helfen Sie mit, das Altgerät und Zubehörteile fachgerecht zu entsorgen, um die nachhaltige Wiederverwertung von stofflichen Ressourcen zu fördern.

Private Nutzer wenden sich an den Händler, bei dem das Produkt gekauft wurde, oder kontaktieren die zuständigen Behörden, um in Erfahrung zu bringen, wo Sie das Altgerät bzw. Zubehörteile für eine umweltfreundliche Entsorgung abgeben können.

Gewerbliche Nutzer wenden sich an ihren Lieferanten und gehen nach den Bedingungen des Verkaufsvertrags vor. Dieses Produkt und elektronische Zubehörteile dürfen nicht zusammen mit anderem Gewerbemüll entsorgt werden.

Weitere Informationen zu den Umweltverpflichtungen von Samsung und zu produktspezifischen gesetzlichen Pflichten (z. B. REACH, WEEE und Batterien) finden Sie unter [www.samsung.com](http://www.samsung.com) auf unseren Nachhaltigkeitsseiten.

(Nur für Produkte, die in Europa und im Vereinigten Königreich verkauft werden)

# Aufstellung

Befolgen Sie diese Anweisungen sorgfältig, um eine ordnungsgemäße Aufstellung dieser Kühl-/Gefrierkombination vor seiner Inbetriebnahme zu gewährleisten und Unfälle zu verhindern.

## ⚠️ WARNUNG

- Verwenden Sie die Kühl-/Gefrierkombination nur zu den in diesem Benutzerhandbuch beschriebenen Zwecken.
- Jede Wartung muss von einem qualifizierten Techniker durchgeführt werden.
- Entsorgen Sie das Produktverpackungsmaterial gemäß den örtlichen Vorschriften.
- Zur Verhinderung von Stromschlägen ziehen Sie das Netzkabel vor Wartungs- oder Austauscharbeiten heraus.

## Ihre Kühl-/Gefrierkombination auf einen Blick

Das tatsächliche Aussehen und die mitgelieferten Teile der Kühl-/Gefrierkombination können sich je nach Modell und Land unterscheiden.

Normale Ausführung

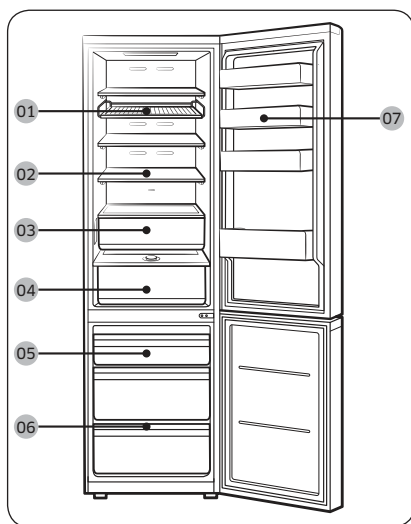

Ausführung mit Spender

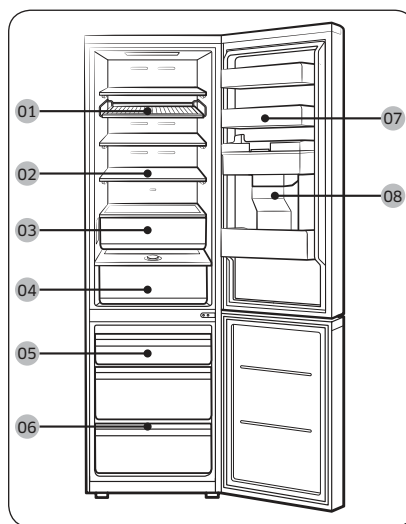

01 Regal und Fachboden \*

02 Fachboden / Klappboden \*

03 Frischhaltefach+ \*

04 Feuchthaltefach\* /  
Feuchthaltefach+ \*

05 Gefrierbox

06 Zwischenboden \*

07 Türfach im Kühlteil

08 Wassertank \*\*

\* Nur bestimmte Modelle

\*\* nur Modelle mit Spender

# Aufstellung

---

## HINWEIS

- Für beste Energieeffizienz müssen alle Böden, Schubfächer und Körbe wieder in ihre ursprüngliche Position gebracht werden.
- Wenn Sie zusätzlichen Stauraum benötigen, können Sie alle Schubfächer herausnehmen und den Zwischenboden (nur bestimmte Modelle) über dem unteren Schubfach im Gefrierabteil einsetzen. Dies hat keine Auswirkungen auf die thermischen und mechanischen Eigenschaften. Das angegebene Volumen des Gefrierabteils wurde ohne diese Schubfächer berechnet.
- Ein Alarm ertönt, wenn die Tür des Gefrierabteils länger als 2 Minuten weiter als 4° geöffnet ist. Schließen Sie die Tür des Gefrierabteils, wenn Sie einen Alarm hören. (Nur Modelle RB38A\*B\*A\*\*\*, RB38A\*B\*B\*\*\* und RB38A\*B\*Z\*\*\*)

## Aufstellungshinweise in Verfahrensschritten

---

### SCHRITT 1 Standortauswahl

---

#### Anforderungen an den Standort:

- Ebener, fester Untergrund ohne Teppich oder Bodenbelag, der die Entlüftung behindern könnte
- Nicht im direkten Sonnenlicht
- Ausreichend Platz zum Öffnen und Schließen der Tür
- Nicht in der Nähe von Wärmequellen
- Raum für Wartung und Service
- Temperaturbereich: 10 °C bis 43 °C

## Abstand

Informationen zum Platzbedarf für die Installation erhalten Sie in den folgenden Abbildungen und Tabellen.

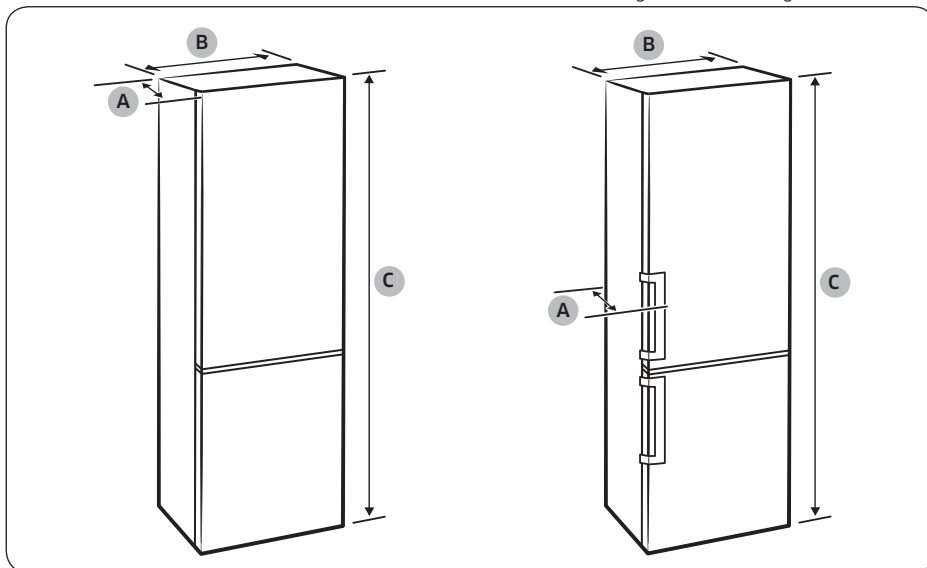

Modell	Ausführung mit Muldengriff			Ausführung mit Stangengriff			Individuelle Ausführung	
	RB34T* RB3CT* RL34T*	RB36T* RB3DT* RL36T*	RB38T* RB3ET* RL38T*	RB34T* RB3CT* RL34T*	RB36T* RB3DT* RL36T*	RB38T* RB3ET* RL38T*	RB34A* RL34A*	RB38A* RL38A*
Tiefe „A“	658			720			658	
Breite „B“	595			595			595	
Gesamthöhe „C“	1853	1935	2030	1853	1935	2030	1853	2030

(Einheit: mm)

# Aufstellung

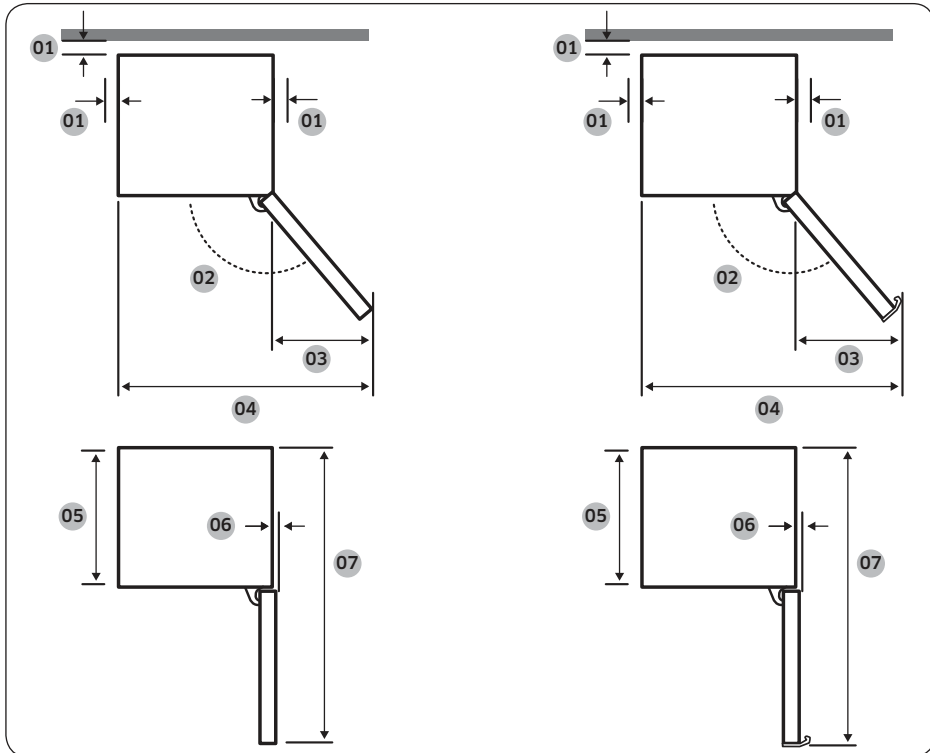

Aufstellung

Modell	Ausführung mit Muldengriff	Ausführung mit Stangengriff	Individuelle Ausführung
01	Empfehlung: mehr als 50 mm	Empfehlung: mehr als 50 mm	Empfehlung: mehr als 50 mm
02	135°	135°	105°
03	404	433	191
04	999	1028	786
05	595	595	595
06	6	6	0
07	1210	1217,5	1207

(Einheit: mm)

## HINWEIS

Die Abmessungen können je nach Messverfahren von den Werten in der Tabelle abweichen.

## SCHRITT 2 Abstand (nur bestimmte Modelle)

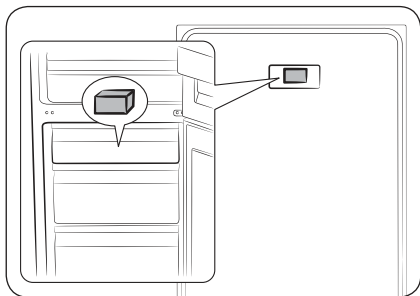

1. Öffnen Sie die Tür und suchen Sie den mitgelieferten Abstandshalter (Grauer Block).
2. Packen Sie den Abstandshalter aus und bringen Sie ihn an der Rückseite der Kühl-/Gefrierkombination an (siehe Abbildung). Sie tragen dazu bei, dass Luft an die Rückwand gelangt und senken so den Stromverbrauch.

## SCHRITT 3 Bodenbelag

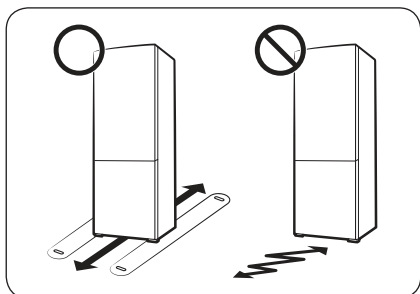

- Der Boden, auf dem die Kühl-/Gefrierkombination aufgestellt wird, muss das Gewicht des voll beladenen Geräts tragen können.
- Um den Boden zu schützen, legen Sie ein großes Stück Pappe unter jeden Fuß der Kühl-/Gefrierkombination.
- Sobald sich die Kühl-/Gefrierkombination in seiner endgültigen Position befindet, sollten Sie ihn zum Schutz des Untergrundes nur noch bewegen, wenn dies erforderlich ist. Wenn Sie ihn verschieben müssen, stellen Sie ihn auf eine dicke Pappe oder einen alten Teppich und ziehen Sie ihn damit an die gewünschte Stelle.

# Aufstellung

## SCHRITT 4 Einstellen der Nivellierfüße

### ⚠ VORSICHT

- Die Kühl-/Gefrierkombination muss auf ebenem, festem Untergrund stehen. Anderenfalls kann es zu Schäden an der Kühl-/Gefrierkombination oder zu Verletzungen kommen.
- Führen Sie die Nivellierung mit der leeren Kühl-/Gefrierkombination durch. Achten Sie darauf, dass keine Lebensmittel in der Kühl-/Gefrierkombination bleiben.
- Stellen Sie die Vorderseite aus Sicherheitsgründen ein wenig höher als die Rückseite ein.

Das Nivellieren der Kühl-/Gefrierkombination kann mit Hilfe der hinteren Standfüße erfolgen. Diese verfügen zu diesem Zweck über eine Spezialschraube (Nivellierschraube). Verwenden Sie zum Nivellieren einen Schlitzschraubendreher.

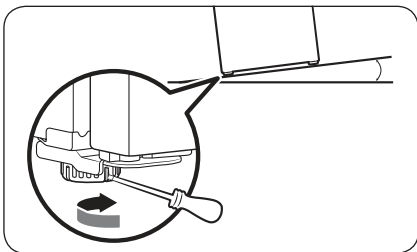

### So stellen Sie die Höhe auf der linken Seite ein:

Setzen Sie an der Nivellierschraube am vorderen linken Standfuß einen Schlitzschraubendreher an. Drehen Sie die Nivellierschraube im Uhrzeigersinn, um das Gerät anzuheben, und gegen den Uhrzeigersinn, um es abzusenken.

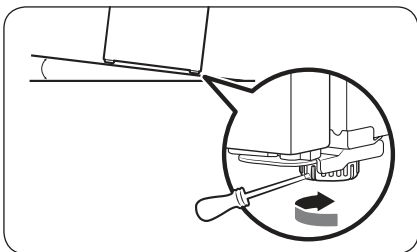

### So stellen Sie die Höhe auf der rechten Seite ein:

Setzen Sie an der Nivellierschraube am vorderen rechten Standfuß einen Schlitzschraubendreher an. Drehen Sie die Nivellierschraube im Uhrzeigersinn, um das Gerät anzuheben, und gegen den Uhrzeigersinn, um es abzusenken.

## SCHRITT 5 Ersteinstellungen

Nachdem Sie die folgenden Schritte ausgeführt haben, sollte die Kühl-/Gefrierkombination vollständig einsatzfähig sein.

1. Entfernen Sie von jeder Fachecke die PE-Schaumfolie, die die Kühl-/Gefrierkombination während des Transports schützt.
2. Verbinden Sie das Netzkabel mit der Steckdose, um die Kühl-/Gefrierkombination einzuschalten.
3. Öffnen Sie die Tür und prüfen Sie, ob die Innenbeleuchtung angeht.
4. Stellen Sie die niedrigste Temperatur ein und warten Sie etwa eine Stunde. Die Kühl-/Gefrierkombination, ist nun leicht gekühlt und der Motor läuft störungsfrei.
5. Warten Sie, bis die Kühl-/Gefrierkombination die eingestellte Temperatur erreicht hat. Jetzt ist die Kühl-/Gefrierkombination einsatzbereit.

### HINWEIS

Wenn die Kühl-/Gefrierkombination angeschaltet wird, ertönt ein Alarmsignal. Zum Ausschalten des Alarms tippen Sie auf <, ○ oder >.

## SCHRITT 6 Temperaturalarm (nur bestimmte Modelle)

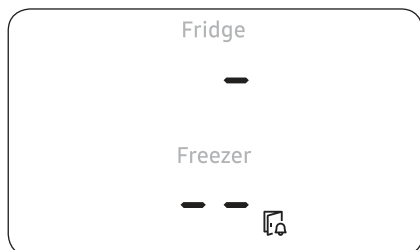

- Wenn die Temperatur im Gefrierabteil aufgrund eines Stromausfalls zu hoch ist, blinkt im Display die in der Abbildung dargestellte Anzeige.
  - Wenn Sie eine beliebige Taste (<, ○ oder >) drücken, blinkt im Display fünf Sekunden lang die höchste im Gerät erreichte Temperatur.
- Diese Warnung wird ausgegeben, wenn:
  - das Gerät zum ersten Mal nach der Installation eingeschaltet wird;
  - das Gefrierfach wegen eines Stromausfalls zu warm ist.

## SCHRITT 7 Letzte Kontrolle

Bestätigen Sie nach Abschluss der Aufstellung, dass:

- die Kühl-/Gefrierkombination an eine Steckdose angeschlossen und ordnungsgemäß geerdet ist.
- die Kühl-/Gefrierkombination in ausreichendem Abstand von der Wand oder dem Schrank und auf einer flachen, ebenen Fläche aufgestellt ist.
- die Kühl-/Gefrierkombination waagrecht und sicher auf dem Boden steht.
- die Tür frei öffnet und schließt, und dass die Innenbeleuchtung sich automatisch einschaltet, wenn Sie die Tür öffnen.

# Bedienung

## Bedienfeld

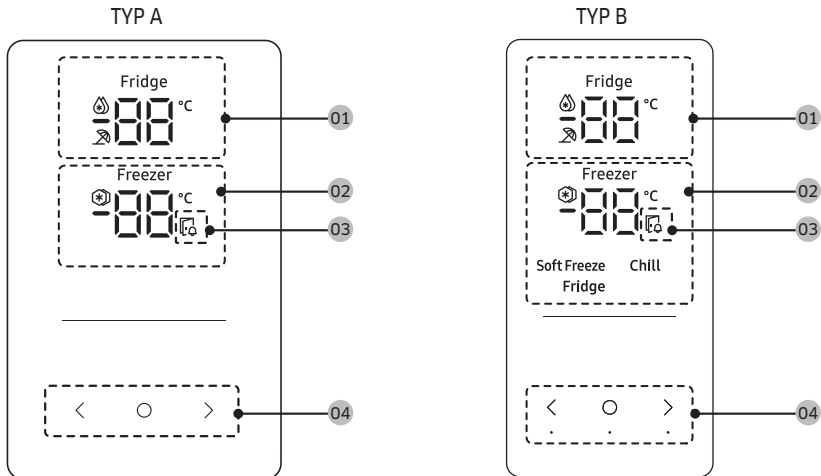



01 Kühlabteilanzeige	<ul style="list-style-type: none"> <li>• Zeigt die Ist- oder die Solltemperatur des Kühlabteils an.</li> <li>•  zeigt an, dass die Funktion Turbokühlung eingeschaltet ist.</li> <li>•  zeigt an, dass die Funktion Abwesenheit eingeschaltet ist.</li> </ul>
02 Gefrierabteilanzeige	<ul style="list-style-type: none"> <li>• Zeigt die Ist- oder die Solltemperatur des Gefrierabteils an.</li> <li>•  zeigt an, dass die Funktion Turbokälte eingeschaltet ist.</li> </ul>
03 Anzeige für eine geöffnete Gerätetür	Diese Anzeige und Sie hören einen Alarm, wenn die Tür für mehr als 2 Minuten offen gelassen wird.
04 Tasten	<ul style="list-style-type: none"> <li>• Um die Anzeige wieder einzuschalten, wenn sie deaktiviert ist, tippen Sie einfach auf eine beliebige Taste.</li> <li>• Wählen Sie mit  das Kühl- oder Gefrierabteil und mit &lt; bzw. &gt; die gewünschte Temperatur oder Funktion für das zuvor gewählte Abteil.</li> </ul>





### HINWEIS

- Das Bedienfeld ist so konzipiert, dass es ausgeschaltet bleibt, wenn die Kühl-/Gefrierkombination nicht benutzt wird. Es wird erst aktiviert und leuchtet auf, wenn Sie die Tür öffnen oder auf die Tasten tippen.
- Wenn die Tür 5 Minuten lang offen steht, blinkt die Innenbeleuchtung 5 Minuten lang und schaltet sich dann aus. Damit sollen Benutzer mit Hörproblemen darauf aufmerksam gemacht werden, dass eine Tür offen steht. Beachten Sie, dass dies eine normale Funktion ist.

### Einstellung der gewünschten Temperatur oder Funktion

1. Tippen Sie auf eine beliebige Taste (<, , oder >), um die Anzeige zu aktivieren.
  - Dieser Schritt gilt möglicherweise nicht für alle Modelle.

2. Tippen Sie auf , um das Kühl- oder Gefrierabteil auszuwählen.
  - Die Anzeige für das gewählte Abteil blinkt.
  - Das Grad Celsius-Symbol (°C) blinkt nicht.
3. Tippen Sie auf  oder , um die gewünschte Temperatur oder Funktion auszuwählen.
  - In der Tabelle finden Sie die verfügbaren Einstellungen für die beiden Abteile.

Fridge (Kühlabteil)	<ul style="list-style-type: none"> <li>• Verfügbare Einstellung:  (Turbokühlung) ⇄ 1 °C ⇄ 2 °C ⇄ 3 °C ⇄ 4 °C ⇄ 5 °C ⇄ 6 °C ⇄ 7 °C ⇄  (Abwesenheit)</li> <li>• Turbokühlung beschleunigt das Abkühlen bei maximaler Lüfterdrehzahl. Das Kühlabteil läuft zweieinhalb Stunden lang mit voller Leistung weiter. Danach wird das Gerät wieder mit der vorher eingestellten Temperatur betrieben.</li> <li>• Verwenden Sie die Funktion Abwesenheit, wenn Sie in Urlaub fahren, auf Geschäftsreise sind oder das Gerät für längere Zeit nicht benötigen. Die Temperatur des Kühlabteils unter 17 °C gehalten, aber das Gefrierabteil bleibt mit der vorherigen Einstellung eingeschaltet.</li> </ul>
Freezer (Gefrierabteil)	<ul style="list-style-type: none"> <li>• Verfügbare Auswahl:            [Typ A]:  (Turbokälte) ⇄ -23 °C ⇄ -22 °C ⇄ -21 °C ⇄ -20 °C ⇄ -19 °C ⇄ -18 °C ⇄ -17 °C ⇄ -16 °C ⇄ -15 °C            [Typ B]:  (Turbokälte) ⇄ -23 °C ⇄ -22 °C ⇄ -21 °C ⇄ -20 °C ⇄ -19 °C ⇄ -18 °C ⇄ -17 °C ⇄ -16 °C ⇄ -15 °C ⇄ Soft Freeze (Einfrieren) (-5 °C) ⇄ Chill (Kalt) (-1 °C) ⇄ Fridge (Kühlabteil) (2 °C)</li> <li>• Turbokälte beschleunigt das Einfrieren bei maximaler Lüfterdrehzahl. Die Kühl-/Gefrierkombination läuft 50 Stunden lang mit voller Leistung. Danach wird das Gerät wieder mit der vorher eingestellten Temperatur betrieben. Um große Mengen an Lebensmitteln einzufrieren, aktivieren Sie Turbokälte mindestens 20 Stunden, bevor Sie die Lebensmittel in das Gefrierabteil stellen.</li> <li>• <b>Beschreibungen der Gefriermodi (nur für Typ B)</b> <ul style="list-style-type: none"> <li>- Soft Freeze (Einfrieren) (-5 °C) Zur Aufbewahrung von gefrorenem Fisch und Fleisch vor dem ordnungsgemäßen Auftauen.</li> <li>- Chill (Kalt) (-1 °C): Ideal für die Lagerung von Fleisch und frischen Meerestieren.</li> <li>- Fridge (Kühlabteil) (2 °C): Zum Frischhalten von Obst und Gemüse.</li> </ul> </li> <li>⚠ <b>VORSICHT (nur für Typ B)</b> <ul style="list-style-type: none"> <li>• Wenn Sie den Freezer (Gefrierabteil)-Modus auf Soft Freeze (Einfrieren), Chill (Kalt) oder Fridge (Kühlabteil) einstellen, steigt die Temperatur des Gefrierabteils, und aus den eingefrorenen Lebensmitteln tritt beim Auftauen möglicherweise Flüssigkeit aus.</li> <li>• Bewahren Sie Fleisch- oder Fischprodukte nicht für längere Zeit im Modus Soft Freeze (Einfrieren) oder Chill (Kalt) auf. Sie können verderben, da die Temperatur in diesen Betriebsarten für die Aufbewahrung von Fleisch oder Fisch über einen längeren Zeitraum nicht geeignet ist.</li> </ul> </li> <li>📖 <b>HINWEIS</b>            Der Energieverbrauch steigt, wenn Sie diese Funktion verwenden. Denken Sie daran, diese Funktion zu deaktivieren, wenn Sie sie nicht benötigen, und betreiben Sie das Gerät mit der ursprünglichen Temperatureinstellung.</li> </ul>

# Bedienung

4. Warten Sie, bis die Anzeige des ausgewählten Fachs nicht mehr blinkt, oder tippen Sie auf , um Ihre Auswahl zu bestätigen.

## HINWEIS

Turbokühlung und Turbokälte erhöhen den Stromverbrauch.

## Spezialfunktionen

Das tatsächliche Aussehen und die Sonderfunktionen der Kühl-/Gefrierkombination können sich je nach Modell und Land unterscheiden.

### Wasserspender (nur entsprechende Modelle)

Über den Wasserspender können Sie gekühltes Wasser beziehen, ohne dazu die Tür des Kühlabteils öffnen zu müssen. Der Wassertank muss vor dem Gebrauch mit Trinkwasser gefüllt werden.

#### So füllen Sie den Wassertank mit Trinkwasser

Öffnen Sie die Tür und suchen Sie den Wassertank. Er befindet sich im Bereich der Türfächer.

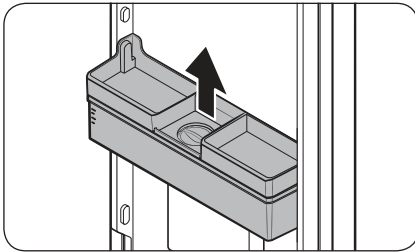

1. Fassen Sie den Tank an den beiden seitlichen Handgriffen und heben Sie ihn heraus.

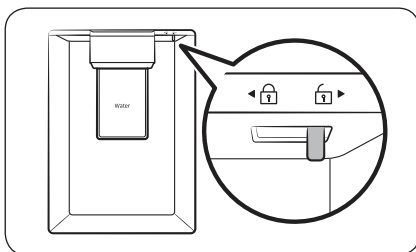
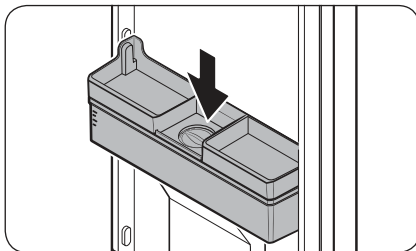
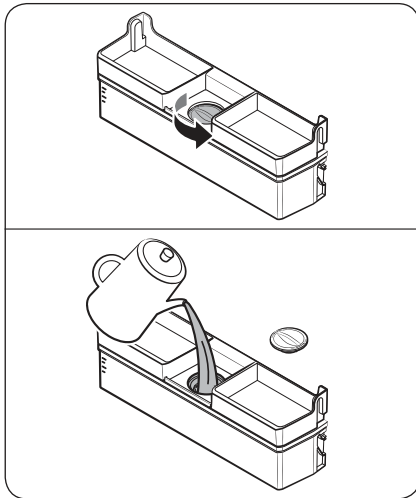

**⚠ VORSICHT**

- Stellen Sie oben auf dem Wassertankdeckel keine Gegenstände ab.
- Versuchen Sie nicht, den Wassertank zu füllen, ohne ihn von der Tür zu entfernen.
- Stellen Sie sicher, dass der Wassertank richtig eingesetzt ist.

2. Sie können bis zu 3,5 Liter Trinkwasser in den Wassertank (MAX) füllen. Sie können entweder die obere Kappe oder den Deckel entfernen und Wasser eingießen.

**⚠ VORSICHT**

- Der Wasserspender ist so konzipiert, dass Trinkwasser ausgegeben werden kann. Füllen Sie den Wassertank nur mit Trinkwasser. Füllen Sie keine anderen Flüssigkeiten ein.
- Überfüllen Sie den Wassertank nicht. Andernfalls läuft das Wasser über.

**📖 HINWEIS**

Vor dem erstmaligen Gebrauch müssen Sie das Innere des Wassertanks reinigen.

3. Setzen Sie den Wassertank danach wieder ein und schließen Sie die Tür. Stellen Sie sicher, dass der Bezugshahn des Wassertanks nach vorne zeigt.

4. Um Wasser auszugeben, halten Sie ein Glas unter den Bezugshahn, und drücken Sie es vorsichtig gegen den Hebel am Wasserspender. Stellen Sie sicher, dass der Wasserspender nicht verriegelt ist.

# Bedienung

- Verwenden Sie die Kühl-/Gefrierkombination niemals ohne eingesetzten Wassertank. Dies kann die Leistung und die Energieeffizienz verschlechtern.
- Achten Sie darauf, dass das Glas richtig vor dem Spenderhebel steht. Andernfalls könnte Wasser daneben fließen.

## HINWEIS

Um mehr Platz zu gewinnen, können Sie den Wassertank auch verwenden, um Lebensmittel aufzubewahren. Entfernen Sie in diesem Fall den Deckel des Tanks.

## Frischhaltefach+ (nur bestimmte Modelle)

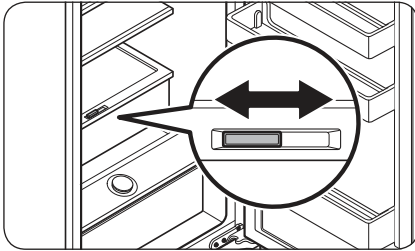

Mit dem herausziehbaren Frischhaltefach+ können Sie den Raum mit der Flex-Wand in zwei getrennte Zonen unterteilen.

Dann können Sie Fleisch und Fisch auf der linken Seite des Frischhaltefach+ und Gemüse und Obst auf der rechten Seite aufbewahren.

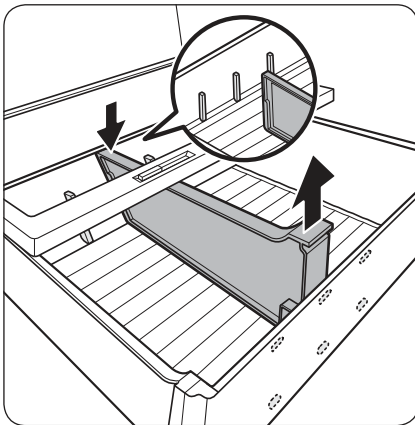

## Entfernen der Flex-Wand

Drücken Sie auf die hintere Seite der Flex-Wand und ziehen Sie sie zugleich nach oben hinaus.

### Feuchthaltefach+ (nur bestimmte Modelle)

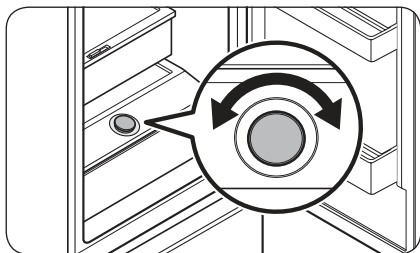

Mit dem Feuchthaltefach+ können Sie die Luftfeuchtigkeit einstellen. Drehen Sie den Drehregler nach links oder rechts, um die Luftfeuchtigkeit nach Ihren Wünschen einzustellen.

### Verwenden des Zwischenbodens (nur bestimmte Modelle)

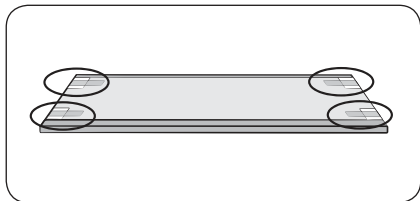
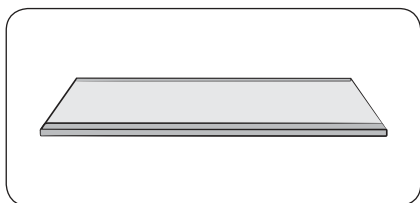

Wenn Sie zusätzlichen Stauraum benötigen, können Sie alle Schubfächer herausnehmen und den „Zwischenboden“ über dem unteren Schubfach einsetzen. Dies hat keine Auswirkungen auf die thermischen und mechanischen Eigenschaften. Das angegebene Volumen des Gefrierabteils wurde ohne diese Schubfächer berechnet. (Für die Angabe des deklarierten Volumens erfolgt die Berechnung beim Modell für Singapur mit herausgenommenem oberem und mittlerem Schubfach.)

1. Entfernen Sie das Klebeband vom Zwischenboden.
2. Ziehen Sie alle Schubfächer heraus, um den Zwischenboden einzusetzen.

# Bedienung

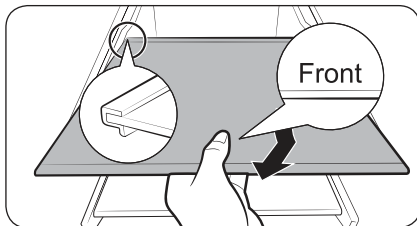

3. Setzen Sie den Zwischenboden so ein, dass die Markierung „Front“ (Vorn) nach oben weist. Wenn Sie die Markierung „Front“ (Vorn) nicht erkennen können, setzen Sie das überstehende Teil des Zwischenbodens wie in der Abbildung gezeigt zuerst ein.

## **⚠ VORSICHT**

- Setzen Sie den Zwischenboden nicht verkehrt herum oder in falscher Richtung ein.
- Wenn Sie den Zwischenboden nicht verwenden, nehmen Sie ihn aus dem Gerät und bewahren Sie ihn für den späteren Gebrauch sicher auf.

## **📖 HINWEIS**

Bei Aufbewahrung von Glasbehältern auf einem gehärteten Glasboden können durch Bewegungen der beiden Glasteile Kratzer entstehen.

# Wartung und Pflege

## Umkehren der Türgriffposition (bei Modellen mit Stangengriffen)

### HINWEIS

Dieses Verfahren gilt sowohl für das Kühl- als auch für das Gefrierabteil.

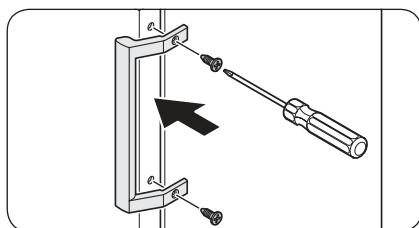
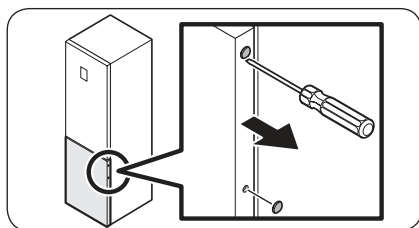
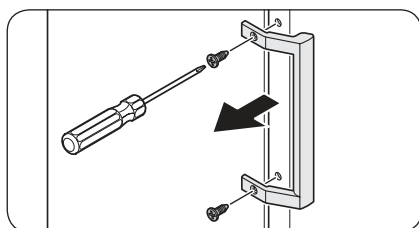
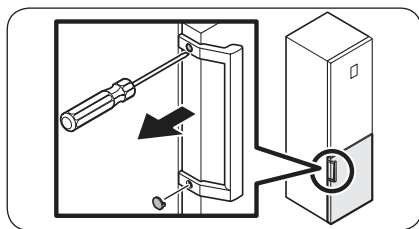

1. Entfernen Sie mit einem Schlitzschraubendreher die Abdeckkappen der Schrauben.
  - Bringen Sie die Schraubenabdeckungen wieder auf den Schraubenlöchern an, nachdem Sie den Griff abgenommen haben.

2. Verwenden Sie einen Kreuzschlitzschraubendreher, um die Schrauben zu lösen und den Handgriff zu entfernen.

### HINWEIS

Verwenden Sie diese Schrauben, um den Griff auf der gegenüberliegenden Seite zu befestigen.

3. Entfernen Sie die Schraubenabdeckungen auf der gegenüberliegenden Seite der Tür mit einem Flachkopfschraubendreher.

4. Halten Sie den Griff an die gegenüberliegende Seite der Tür und ziehen Sie seine Halteschrauben mit einem Kreuzschlitzschraubendreher fest.

# Wartung und Pflege

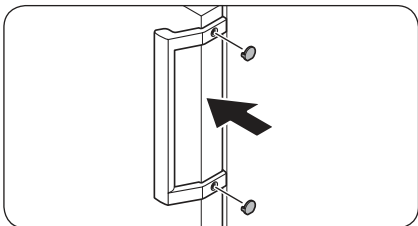

5. Bringen Sie die Schraubenabdeckungen an.

## Ändern der Anschlagseite für die Gerätetür (nur bestimmte Modelle)

### ⚠️ WARNUNG

- Zum Kippen/Hinlegen der Kühl-/Gefrierkombination sind mindestens 2 Personen erforderlich.
- Ziehen Sie das Netzkabel ab, bevor Sie die Türen tauschen.

### Benötigte Werkzeuge (nicht mitgeliefert)

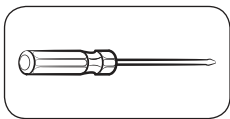

Kreuzschlitzschraubendreher

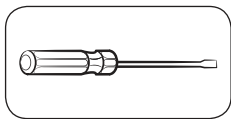

Schlitzschraubendreher

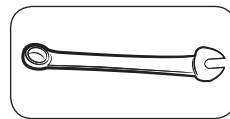

11 mm-Schlüssel

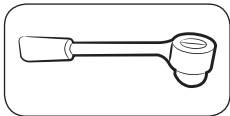

10 mm-Steckschlüssel

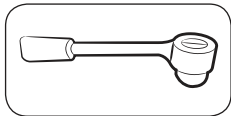

8 mm-Steckschlüssel



10 mm-Schlüssel

## Zubehör

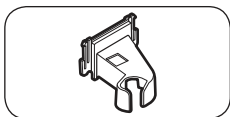

Scharnierabdeckung oben links

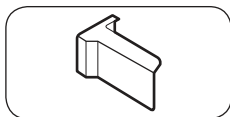

Türabdeckung oben rechts  
(nur für entsprechend  
ausgestattete Modelle)

### ⚠ VORSICHT

- Seien Sie vorsichtig, damit Sie die Kabel und Verbindungen während des Vorgangs nicht beschädigen.
- Achten Sie während des gesamten Türumbaus darauf, dass alle Kleinteile der Kühl-/Gefrierkombination (Schrauben, Kappen usw.) sich aus Sicherheitsgründen außerhalb der Reichweite von Kindern und Säuglingen befinden.
- Achten Sie darauf, alle Schrauben und die anderen beim Wechseln des Türanschlags ausgebauten Teile an einer sicheren Stelle zu verwahren.

### 📖 HINWEIS

- Samsung empfiehlt, das Wechseln des Türanschlags nur von einem von Samsung zugelassenen Serviceanbieter durchführen zu lassen. Dieser Service ist für den Kunden gebührenpflichtig.
- Legen Sie vor dem Wechseln des Türanschlags einen Schutz (z. B. Karton) auf den Boden. So können Sie die ausgebauten Teile sicher ablegen und Beschädigungen während des gesamten Vorgangs vermeiden.

## Wechseln des Türanschlags

### 📖 HINWEIS

Bei den Modellen mit Griffen müssen Sie zuerst die Seiten der Griffe tauschen. (Detaillierte Informationen finden Sie im Abschnitt „Umkehren der Türgriffposition (bei Modellen mit Stangengriffen)“)

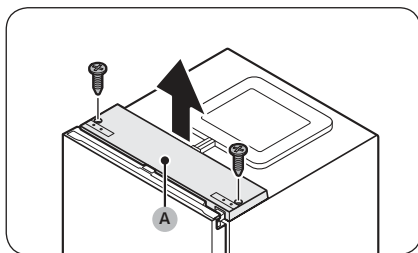

1. Entfernen Sie die Schrauben, mit denen die **obere Abdeckung (A)** befestigt ist, bei geschlossener Tür des Gefrierabteils mit Hilfe eines Kreuzschlitzschraubendrehers.

# Wartung und Pflege

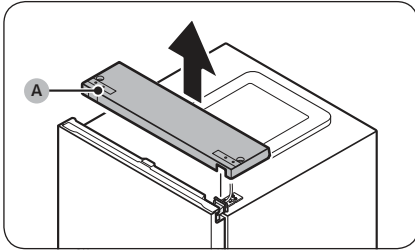

2. Heben Sie die **obere Abdeckung (A)** vorsichtig an und legen Sie sie oben auf die Kühl-/Gefrierkombination.
  - Seien Sie vorsichtig, wenn Sie die **obere Abdeckung (A)** anheben. Darunter ist ein Kabel angeschlossen.

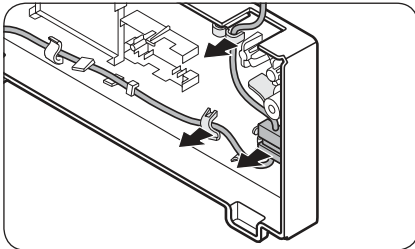

3. Entfernen Sie das Kabel und den Kabelverbinder, der sich auf dem Halter unter der oberen Abdeckung befindet.
  - Dieser Schritt gilt möglicherweise nicht für alle Modelle.

### ⚠ VORSICHT

Achten Sie darauf, nicht zu kräftig an den Verbindern zu ziehen.

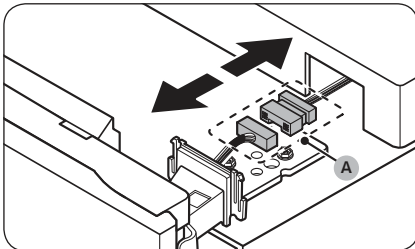

4. Trennen Sie den **Kabelverbinder (A)**.
  - Dieser Schritt gilt möglicherweise nicht für alle Modelle.

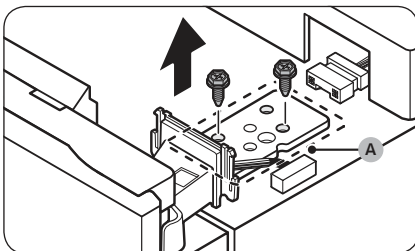

5. Entfernen Sie die Schrauben zur Befestigung des **oberen Scharniers (A)** mit einem Steckschlüssel (8 mm).

### ⚠ VORSICHT

Halten Sie die Tür des Kühlabteils fest, damit sie nicht herunterfällt, während Sie die Schrauben entfernen.

### 📖 HINWEIS

Sie können die Schrauben auch mit einem Kreuzschlitzschraubendreher entfernen.

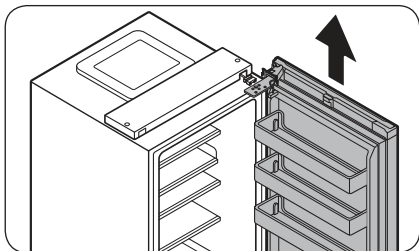

6. Öffnen Sie die Tür des Kühlabteils, und heben Sie dann die Tür nach oben aus dem mittleren Scharnier. Bewahren Sie die Tür sicher auf.

**⚠ VORSICHT**

Die Tür ist schwer. Zur Vermeidung von Schäden oder Verletzungen seien Sie beim Abnehmen der Tür vorsichtig.

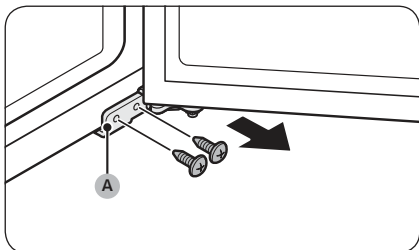

7. Öffnen Sie die Tür des Gefrierabteils und verwenden Sie einen Kreuzschlitzschraubendreher, um die Schrauben zur Befestigung des unteren Scharniers (A) zu entfernen.

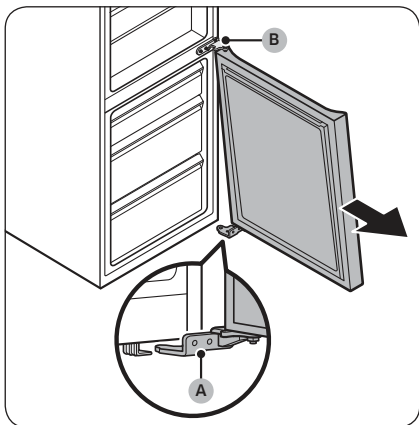

8. Während die Tür des Gefrierabteils auf dem unteren Scharnier (A) aufliegt, ziehen Sie langsam das untere Scharnier (A) aus der Halterung an der Unterseite der Kühl-/Gefrierkombination heraus. Trennen Sie das untere Scharnier (A) von der Tür des Gefrierabteils, nachdem Sie es ausgebaut haben. Ziehen Sie dann die Tür des Gefrierabteils nach unten, um sie vom mittleren Scharnier (B) zu trennen.

**⚠ VORSICHT**

Halten Sie die Tür des Gefrierabteils fest, damit sie nicht herunterfällt, bevor Sie das mittlere Scharnier (B) ausgebaut haben.

# Wartung und Pflege

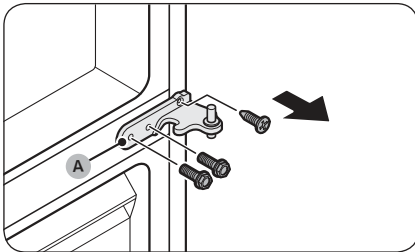

9. Entfernen Sie die Befestigungsschrauben des **mittleren Scharniers (A)** mit einem Kreuzschlitzschraubendreher und einem Steckschlüssel (10 mm).

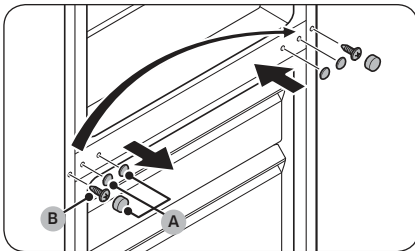

10. Bauen Sie die **Schraubenabdeckungen am mittleren Scharnier (A)** aus und entfernen Sie dann die **Schraube (B)** mit einem Kreuzschlitzschraubendreher.

11. Ziehen Sie auf der gegenüberliegenden Seite die **Schraube (B)** mit einem Kreuzschlitzschraubendreher fest, und setzen Sie dann die **Schraubenabdeckungen am mittleren Scharnier (A)** ein.

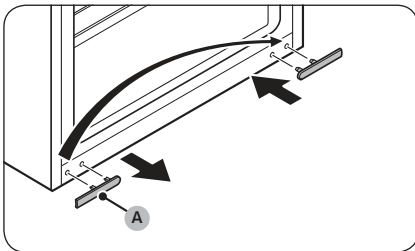

12. Entfernen Sie die **untere Abdeckung der Scharnierschraube (A)** und setzen Sie sie auf der gegenüberliegenden Seite ein.

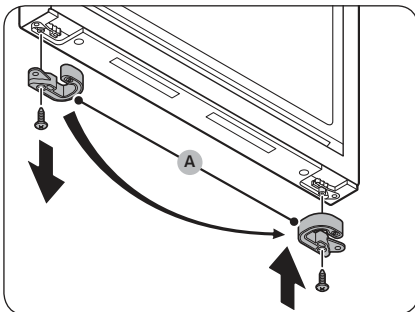

13. Entfernen Sie den **Türstopper (A)** an der Unterseite der Tür des Gefrierabteils und bringen Sie ihn auf der gegenüberliegenden Seite der Tür wieder an.
- Die Schraube zum Befestigen des **Türstoppers (A)** können Sie mit einem Kreuzschlitzschraubendreher lösen und wieder festziehen.
  - Klappen Sie den **Türstopper (A)** um, bevor Sie ihn auf der gegenüberliegenden Seite anbringen.

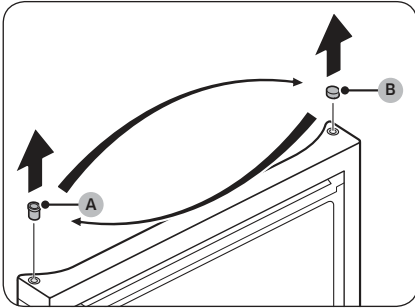

14. Vertauschen Sie auf der Oberseite der Tür des Gefrierabteils die Positionen der **Tülle (A)** und der **Tüllenabdeckung (B)**.

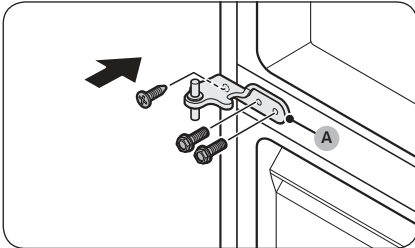

15. Befestigen Sie das **mittlere Scharnier (A)** gegenüber von der Seite, auf der es ausgebaut wurde.
- Ziehen Sie die Schrauben mit einem Kreuzschlitzschraubendreher und einem Steckschlüssel (10 mm) fest.

# Wartung und Pflege

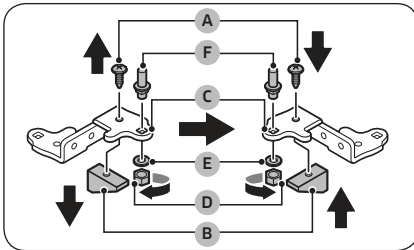

16. Demontieren Sie das untere Scharnier und tauschen Sie die Seite aller Teile.

- Entfernen Sie die **Schraube (A)**, mit der die **Befestigung (B)** am **unteren Scharnier (C)** gehalten wird, mit einem Kreuzschlitzschraubendreher.
- Bauen Sie die **Mutter (D)** und die **Unterlegscheibe (E)** zur Befestigung des **Scharnierbolzens (F)** mit einem Schraubenschlüssel (10 mm) aus.
- Klappen Sie das **untere Scharnier (C)** um und bringen Sie dann den **Scharnierbolzen (F)** mit der **Unterlegscheibe (E)** und der **Mutter (D)** wieder an.
- Ziehen Sie die **Befestigung (B)** mit der **Schraube (A)** fest.

## ⚠ VORSICHT

- Passen Sie auf, damit Sie den **Scharnierbolzen (F)** nicht fallen lassen oder sich Ihre Finger verletzen, wenn Sie den **Scharnierbolzen (F)** aus- oder einbauen.
- Stellen Sie sicher, dass sich die **Unterlegscheibe (E)** an der richtigen Stelle befindet. Wenn der **Scharnierbolzen** ohne die **Unterlegscheibe (E)** befestigt wird, kann die Tür des Gefrierabteils herunterfallen und Verletzungen verursachen.

17. Drehen Sie den Justierfuß auf der gegenüberliegenden Seite der Stelle, an der das **untere Scharnier (A)** entfernt wurde. Setzen Sie dann das **untere Scharnier (A)** auf den Halter.

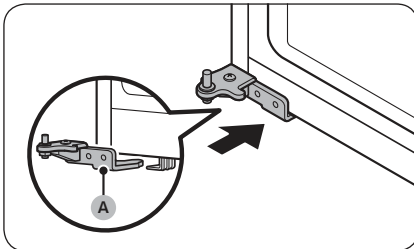

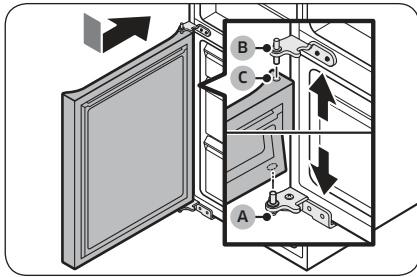

**18.** Einbau der Tür des Gefrierabteils.

- a. Setzen Sie die Tür des Gefrierabteils auf das **untere Scharnier (A)**. Halten Sie die Tür senkrecht zum Kühlschrank.
- b. Drücken Sie die Tür des Gefrierabteils nach unten, um das **mittlere Scharnier (B)** in die **Tülle (C)** oben an der Tür des Gefrierabteils einzuführen..

**⚠ VORSICHT**

Achten Sie darauf, die Tür nicht zu kräftig zu drücken. Achten Sie darauf, dass das **untere Scharnier (A)** während dieses Schritts in der Halterung unten an der Kühl-/Gefrierkombination bleibt.

**📖 HINWEIS**

Stellen Sie nach dem Anbringen der Tür des Gefrierabteils die Nivellierfüße so ein, dass der Kühlschrank im Lot ist. (Detaillierte Anweisungen finden Sie im Abschnitt „**SCHRITT 4 Einstellen der Nivellierfüße**“ auf Seite 40.)

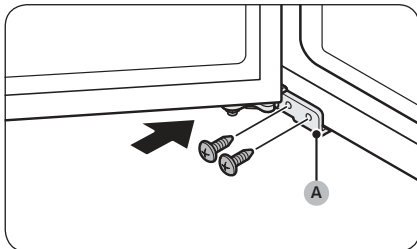

**19.** Befestigen das **untere Scharnier**

(A) mit den Schrauben und einem Kreuzschlitzschraubendreher. Schließen Sie danach die Tür des Gefrierabteils.

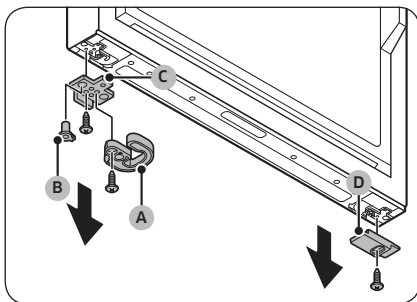

**20.** Entfernen Sie unten an der Tür des Kühlabteils alle Teile auf der linken und rechten Seite.

- a. Entfernen Sie die Schrauben mit einem Kreuzschlitzschraubendreher.
- b. Entfernen Sie die **Türschließautomatik (A)**, die **Tülle (B)** und den **Türanschlag (C)** auf einer Seite und die **untere Abdeckung der Tür des Kühlabteils (D)** auf der anderen Seite.

# Wartung und Pflege

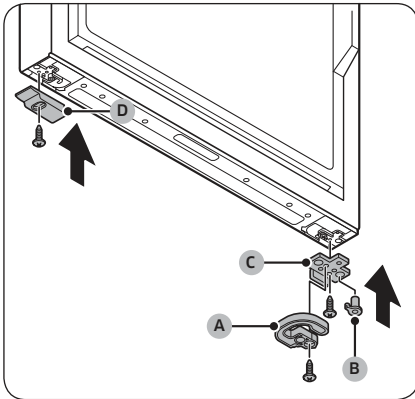

21. Wechseln Sie die Seiten aller ausgebauten Teile.

- Bringen Sie den **Türstopper (C)**, die **Tülle (B)** und die **Türschließautomatik (A)** gegenüber von der Stelle an, wo sie ausgebaut wurden.
- Befestigen Sie den **Türstopper (C)** und die **Türschließautomatik (A)** mit den Schrauben und einem Kreuzschlitzschraubendreher.
- Bringen Sie die **untere Abdeckung der Tür des Kühlabteils (D)** gegenüber von der Stelle an, wo sie ausgebaut wurde.
- Befestigen Sie die **untere Abdeckung der Tür des Kühlabteils (D)** mit der Schraube und einem Kreuzschlitzschraubendreher.

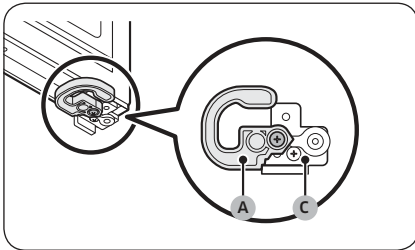

## ⚠ VORSICHT

Sie müssen die Schrauben für den **Türstopper (C)** und die **Türschließautomatik (A)** richtig festziehen (siehe Abbildung). Das Türscharnier wird beschädigt, wenn Sie die Schrauben nicht richtig festziehen.

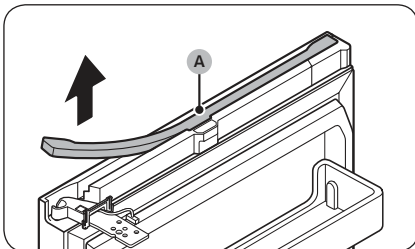

22. Entfernen Sie die **Kabelabdeckung (A)** an der Oberseite der Tür des Kühlabteils.

- Heben Sie beide Seiten der **Kabelabdeckung (A)** vorsichtig an und ziehen Sie sie dann von der Tür ab.
- Dieser Schritt gilt möglicherweise nicht für alle Modelle.

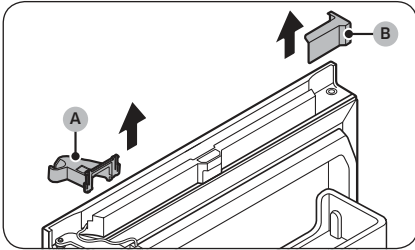

23. Entfernen Sie die **obere rechte Scharnierabdeckung (A)** und die **obere linke Türabdeckung (B)**.
- Dieser Schritt gilt möglicherweise nicht für alle Modelle.

**HINWEIS**

Bewahren Sie die ausgebauten Teile für den späteren Einbau an einer sicheren Stelle auf.

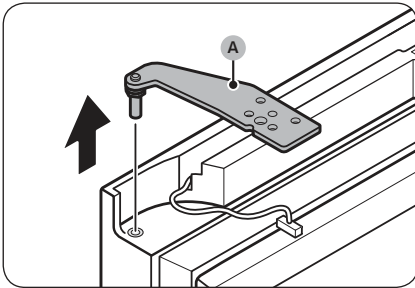

24. Entfernen Sie den **oberen Scharnierbolzen (A)** von der Tür des Kühlteils.

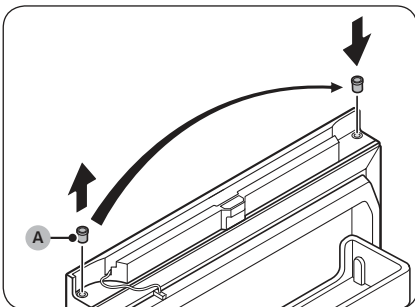

25. Bauen Sie die **Tülle (A)** aus und bringen Sie sie gegenüber von der Stelle an, wo sie ausgebaut wurde.

# Wartung und Pflege

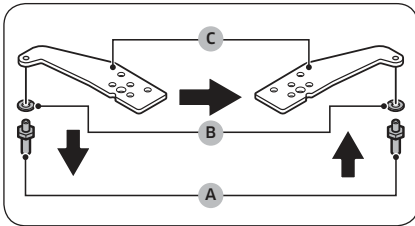

26. Tauschen Sie die Seite des oberen Scharniers.
- Bauen Sie den **Scharnierbolzen (A)** und die **Unterlegscheibe (B)** mit einem Schraubenschlüssel (11 mm) aus.
  - Klappen Sie das **obere Scharnier (C)** um und bringen Sie dann die **Unterlegscheibe (B)** und den **Scharnierbolzen (A)** wieder an.

**⚠ VORSICHT**

- Passen Sie auf, damit Sie den **Scharnierbolzen (A)** nicht fallen lassen oder sich Ihre Finger verletzen, wenn Sie den **Scharnierbolzen (A)** aus- oder einbauen.
- Stellen Sie sicher, dass sich die **Unterlegscheibe (B)** an der richtigen Stelle befindet. Wenn der **Scharnierbolzen** ohne die **Unterlegscheibe (B)** befestigt wird, kann die Tür des Gefrierabteils herunterfallen und Verletzungen verursachen.

27. Setzen Sie die Tür des Kühlabteils auf das **mittlere Scharnier (A)**.

**⚠ VORSICHT**

Damit die Tür des Kühlabteils nicht herunterfällt, müssen Sie sie so lange festhalten, bis das obere Scharnier angebracht ist.

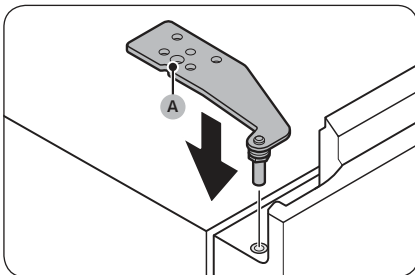
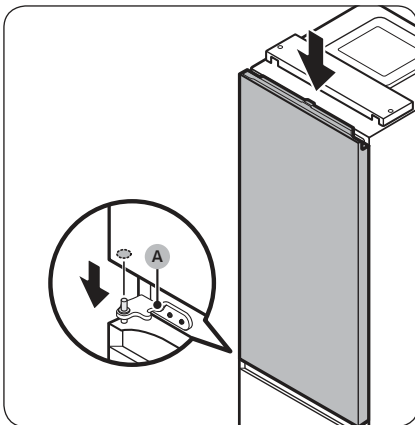

28. Bringen Sie das **obere Scharnier (A)** gegenüber von der Stelle an, wo es ausgebaut wurde.

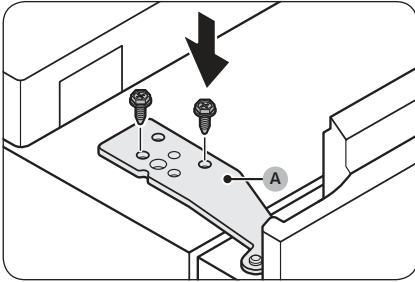

29. Befestigen Sie das **obere Scharnier (A)** mit den Schrauben und einem Steckschlüssel (8 mm).

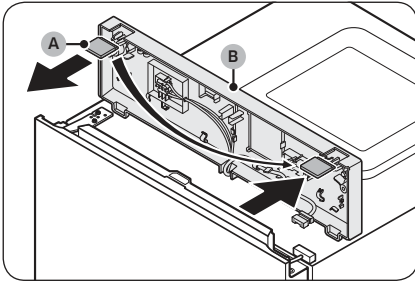

30. Entfernen Sie die **Raumabdeckung (A)** an der **oberen Abdeckung (B)** und bringen Sie sie gegenüber von der Stelle an, wo sie ausgebaut wurde.

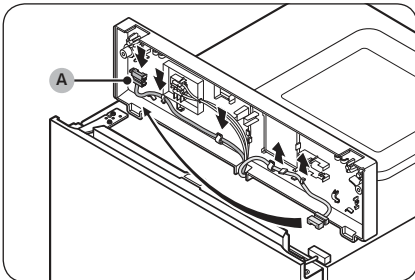

31. Ziehen Sie unter der oberen Abdeckung den **Kabelverbinder (A)** aus den Haltern und schieben Sie ihn zu den Haltern auf der gegenüberliegenden Seite.  
- Dieser Schritt gilt möglicherweise nicht für alle Modelle.

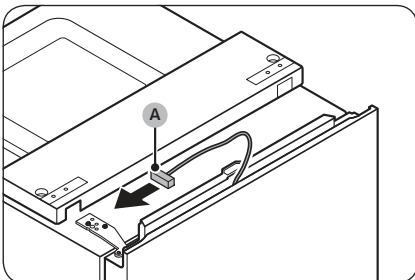

32. Verschieben Sie den **Kabelverbinder (A)** an der Tür des Kühlabteils zur gegenüberliegenden Seite.  
- Dieser Schritt gilt möglicherweise nicht für alle Modelle.

# Wartung und Pflege

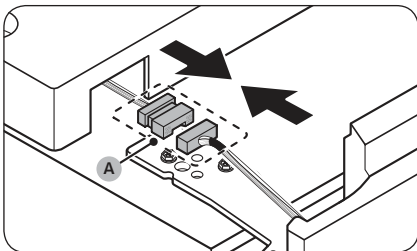

33. Schließen Sie den Kabelverbinder (A) wieder an.
- Dieser Schritt gilt möglicherweise nicht für alle Modelle.

**⚠ VORSICHT**

Stellen Sie sicher, dass die Kabelverbinder richtig angeschlossen sind. Andernfalls funktioniert die Anzeige nicht.

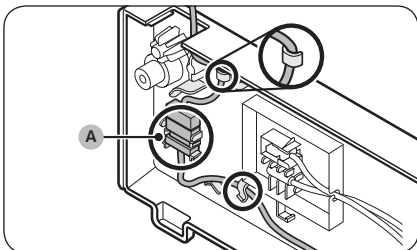

34. Setzen Sie das Kabel und den Kabelverbinder (A) in den Halter unter der oberen Abdeckung ein.
- Dieser Schritt gilt möglicherweise nicht für alle Modelle.

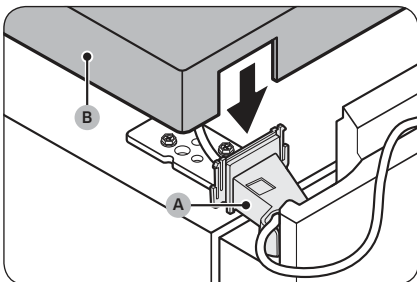

35. Bringen Sie die mitgelieferte obere linke Scharnierabdeckung (A) am oberen Scharnier an und montieren Sie die obere Abdeckung (B).
- Legen Sie die Kabel und Anschlüsse in die obere linke Scharnierabdeckung (A) und die obere Abdeckung (B). Bei manchen Modellen gibt es an der Tür des Kühlabteils keine Kabel und deshalb müssen bei diesen Modellen auch keine Kabel berücksichtigt werden.

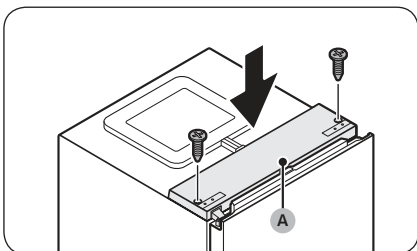

36. Bringen Sie bei geschlossener Tür des Kühlabteils die obere Abdeckung (A) wieder an und befestigen Sie sie mit den Schrauben und einem Kreuzschlitzschraubendreher.

**⚠ VORSICHT**

Achten Sie beim Befestigen der oberen Abdeckung (A) darauf, die Kabel nicht zu beschädigen.

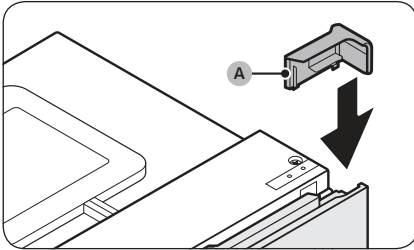

37. Bringen Sie die obere rechte Türabdeckung (A) gegenüber vom Türscharnier an.
- Dieser Schritt gilt möglicherweise nicht für alle Modelle.

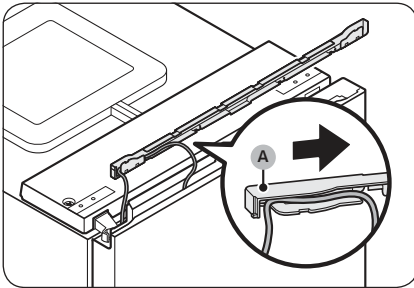

38. Verlegen Sie das Kabel von der Tür des Kühlabteils in den Bereich unter der Kabelabdeckung (A).
- Dieser Schritt gilt möglicherweise nicht für alle Modelle.

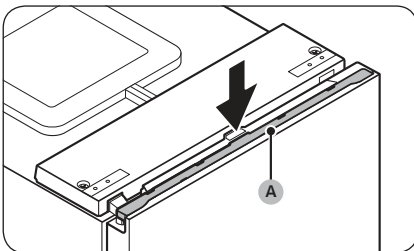

39. Bringen Sie die Kabelabdeckung (A) wieder an der Tür des Kühlabteils an.
- Dieser Schritt gilt möglicherweise nicht für alle Modelle.
40. Öffnen und schließen Sie die Tür des Kühlabteils einige Male, um zu prüfen, ob es irgendwelche Probleme gibt.

# Wartung und Pflege

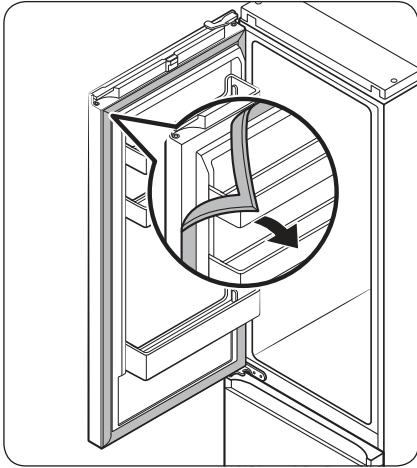

41. Bringen Sie die Dichtungen an den Gerätetüren wieder an, nachdem Sie sie ausgebaut und um 180° gedreht haben.

## ⚠ VORSICHT

Achten Sie darauf, dass die Türdichtungen ordnungsgemäß eingebaut sind. Andernfalls kann es zu ungewöhnlicher Geräusentwicklung oder Taubildung kommen, die die Leistung des Geräts beeinträchtigen könnte.

## 📖 HINWEIS

- Stellen Sie nach dem Umtauschen der Türen des Gefrierabteils die Nivellierfüße so ein, dass der Kühlschrank im Lot ist. (Detaillierte Anweisungen finden Sie im Abschnitt „**SCHRITT 4 Einstellen der Nivellierfüße**“ auf Seite 40.)
- Befolgen Sie erneut diese Anweisungen, um die Tür wieder in ihre Ausgangsposition zu bringen. Beachten Sie, dass die Tür, die Scharniere und andere Teile danach anders herum als in dieser Beschreibung orientiert sind.

---

## Handhabung und Pflege

---

### Fachböden/ Regal und Boden (nur bestimmte Modelle)

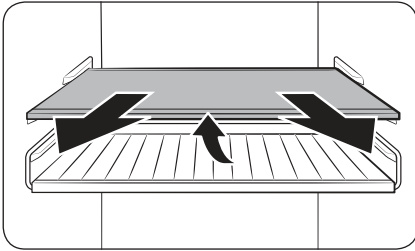

1. Ziehen Sie den Fachboden (oder Regal und Boden) ein wenig heraus. Heben Sie ihn dann auf der Rückseite an und ziehen in ganz heraus.

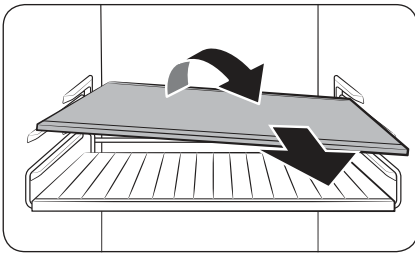

2. Kippen Sie den Fachboden (bzw. das Regal und Boden) zum Herausnehmen diagonal an.

# Wartung und Pflege

## Klappboden (nur für entsprechend ausgestattete Modelle)

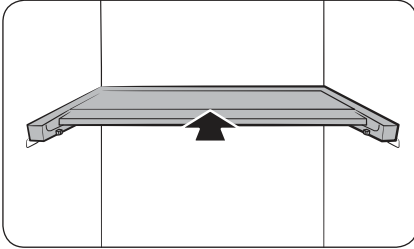

1. Schieben Sie die vordere Hälfte des Bodens.

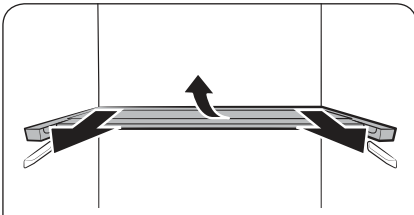

2. Ziehen Sie den Klappboden ein wenig heraus. Heben Sie ihn dann auf der Rückseite an und ziehen in ganz heraus.

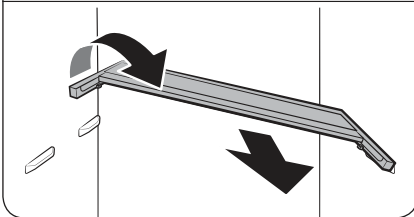

3. Kippen Sie den Fachboden diagonal an, um ihn herauszunehmen.



### ⚠ VORSICHT

- Stellen Sie keine Lebensmittel und Gegenstände auf das Frischhaltefach+. Die Tür schließt möglicherweise nicht richtig, und die Gegenstände können auf den Boden fallen.
- Das Regal muss richtig herum eingesetzt werden. Achten Sie darauf, dass die Unterseite nicht nach oben zeigt.
- Achten Sie beim Wiedereinsetzen des Fachbodens darauf, dass Sie ihn bis zum Ende durchschieben, damit er sitzt.
- Glasbehälter können zu Kratzern auf der Oberfläche von Glasböden führen.

## Reinigung

### Innen und außen

#### ⚠️ WARNUNG

- Verwenden Sie Benzin, Verdünner oder Haushalts-/Autoreiniger wie Clorox™ nicht zu Reinigungszwecken. Andernfalls können Schäden an der Oberfläche des Geräts oder ein Brand die Folge sein.
- Sprühen Sie kein Wasser auf die Kühl-/Gefrierkombination. Andernfalls besteht die Gefahr von Stromschlägen.

Entfernen Sie eventuelle Fremdkörper (z. B. Staub oder Wasser) in regelmäßigen Abständen mit einem trockenen Tuch vom Netzstecker und von den Kontakten.

1. Ziehen Sie das Netzkabel aus der Steckdose.
2. Verwenden Sie ein angefeuchtetes, weiches, fusselfreies Tuch oder ein Papiertuch, um die Innen- und Außenflächen der Kühl-/Gefrierkombination zu reinigen.
3. Wenn Sie fertig sind, verwenden Sie ein trockenes Tuch oder ein Papiertuch, um das Gerät gründlich zu trocknen.
4. Verbinden Sie das Netzkabel mit der Steckdose.

Rückwandverkleidung / Kompressorverkleidung (nur bei entsprechenden Modellen)

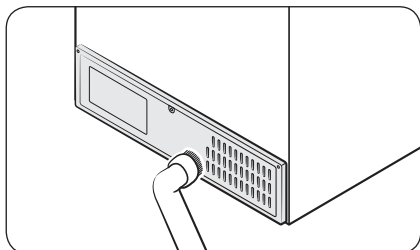

Um Kabel und freiliegende Teile der Rückwand frei von Schmutz zu halten, saugen Sie die Rückwand ein- bis zweimal pro Jahr mit dem Staubsauger ab.

#### ⚠️ VORSICHT

Entfernen Sie dabei nicht die **Rückwandverkleidung**. Andernfalls besteht die Gefahr eines elektrischen Schlags.

# Wartung und Pflege

## Ersetzen von Teilen

### LED-Lampen

Um Leuchten auszutauschen, wenden Sie sich an das nächstgelegene Samsung-Kundendienstzentrum.

#### **WARNUNG**

- Die Leuchten können nicht vom Benutzer gewartet werden. Versuchen Sie nicht, eine Lampe selbst auszutauschen. Es besteht Stromschlaggefahr.

### Leuchte (Lichtquelle)

Dieses Produkt enthält eine Lichtquelle der Energieeffizienzklasse <G>.

Die Leuchte(n) und/oder das/die Vorschaltgerät(e) dürfen vom Benutzer nicht gewartet werden. Um die Leuchten und/oder Vorschaltgeräte auszutauschen, wenden Sie sich an das nächstgelegene Samsung-Kundendienstzentrum.

Ausführliche Anweisungen zum Austauschen der Leucht(en) oder Vorschaltgerät(e) in Ihrem Produkt finden Sie auf der Samsung-Website (<http://www.samsung.com>). Wechseln Sie dort zu Support > Support-Startseite und geben Sie dann die Modellbezeichnung ein.

Detaillierte Anweisung zum Ausbauen der Leuchte(n) und/oder des/der Vorschaltgerät(e) finden Sie in der obigen Anweisung zum Tauschen.

### Türverkleidung (nur für entsprechend ausgestattete Modelle)

Sie können für Ihren individuellen Kühlschrank eine von Ihnen bevorzugte Türverkleidung auswählen. Erwerben Sie die Türverkleidung bei Ihrem Samsung-Händler und lassen Sie sie von einem zugelassenen Installateur einbauen.

#### **VORSICHT**

- Wenn Sie die Türverkleidung selbst ausbauen oder einbauen, kann dies zu Schäden am Gerät oder zu Verletzungen führen. Wenden Sie bitte an ein Samsung-Kundendienstzentrum, falls bei Ihnen Probleme mit der Türverkleidung auftreten sollten.
- Für den Austausch der Türverkleidung kann auch innerhalb der Garantiezeit eine Servicegebühr erhoben werden.

## Paarweise Aufstellung (nur entsprechend ausgestattete Modelle)

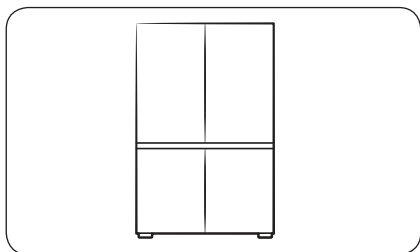

Wenn Sie dies möchten, können Sie diesen Kühlschrank Seite an Seite mit einem anderen Samsung-Kühlschrank aufstellen. Bei dem Kühlschrank muss es sich jedoch um ein individuelles Modell handeln. Wenn Sie paarweise Aufstellung wünschen, sollten Sie vor dem Kauf auf jeden Fall prüfen, ob die gewünschten Modelle eine paarweise Aufstellung erlauben. Dies können Sie im Ladengeschäft oder auf der Website Samsung.com überprüfen.

### HINWEIS

- Wenn Sie den Einbausatz für die paarweise Aufstellung in einem Samsung-Fachgeschäft kaufen, können Sie einen offiziellen Installateur für die paarweise Aufstellung anfordern.
- Vergewissern Sie sich, dass Sie den passenden Installationssatz für Ihre Gerätekombination erwerben. Um Probleme beim Installieren der Geräte zu vermeiden, müssen Sie den jeweiligen Installationssatz für Ihre Gerätekombination verwenden.
  - Modell RB34: RA-C00K4BAA
  - Modell RB38: RA-C00K3BAA
- Durch paarweise Aufstellung kann den Energieverbrauch steigen.

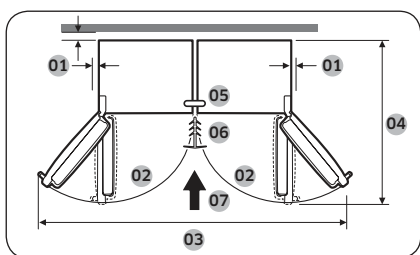

01	Empfehlung: mehr als 50 mm
02	105°
03	1250 mm
04	1212 mm
05	Obere Halterung
06	Verkleidung
07	Aufstellrichtung

# Wartung und Pflege

## Benötigte Werkzeuge (nicht mitgeliefert)



Kreuzschlitzschraubendreher



Schlitzschraubendreher

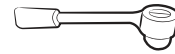

8 mm-Steckschlüssel (für Schrauben)

## Zubehör für die paarweise Aufstellung

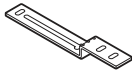

A. Obere Halterung (1)



B. Untere Halterung (1)

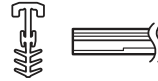

C. Verkleidung (1)

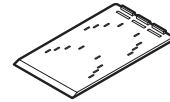

D. Einbauschablone (4)



E. Nivellierunterlagen (4)

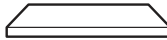

F. T7 LEX-Schaum (8)

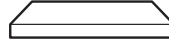

G. T5 PE-Schaum (1)

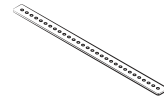

H. Hintere Halterung (1)



J. Sechskantschrauben, M5 x 16 (4)



K. Schrauben, M4 x 18 (2)

### HINWEIS

- Die Zahl in Klammern gibt die Menge der jeweiligen Zubehörteile an.
- Die **Untere Halterung (B)** und die **Verkleidung (C)** gibt es in zwei Größen (7 oder 15 mm). Überprüfen Sie die Größen, wenn Sie den Installationsatz für Ihre Gerätekombination bestellen.

## Beschreibung der Verfahrensschritte

### HINWEIS

Die Buchstaben in der Abbildung und in der Klammer stimmen mit denen in der Zubehörliste überein.

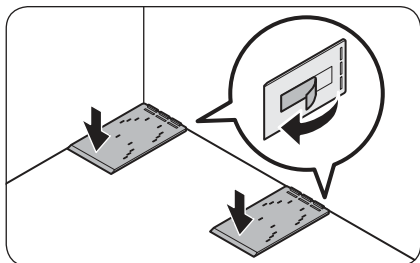
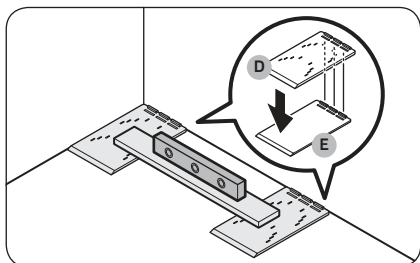
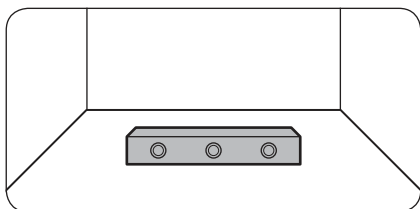

1. Überprüfen Sie, ob der Boden waagrecht ist.
  - Prüfen Sie mit einer Wasserwaage, ob der Boden an der Stelle waagrecht ist, an der die beiden hinteren Rollen des Kühlschranks sich befinden sollen.
2. Legen Sie nun die **Einbauschablone (D)** auf den Boden und prüfen Sie, ob er waagrecht ist.
  - Legen Sie nun die beiden **Einbauschablonen (D)** auf den Boden und prüfen Sie, ob er an der Stelle waagrecht ist, an der die beiden hinteren Rollen des Kühlschranks sich befinden sollen.
  - Wenn der Boden uneben ist, legen Sie die mitgelieferten **Nivellierunterlagen (E)** unter die **Einbauschablonen (D)**, damit der Kühlschrank auf einer ebenen Fläche steht.
  - Nachdem Sie alle zum Nivellieren benötigten Teile zusammengestellt haben, ziehen Sie die Schutzfolie vom Klebeband auf der Unterseite der einzelnen Teile ab, und bringen Sie das Teil in seiner endgültigen Position an.

# Wartung und Pflege

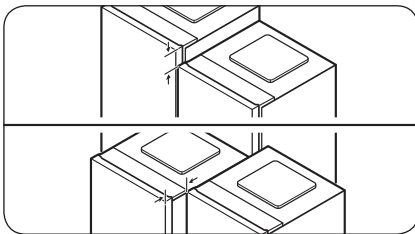
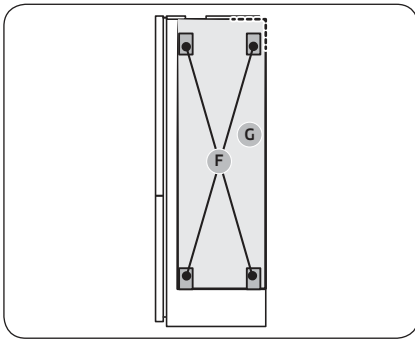
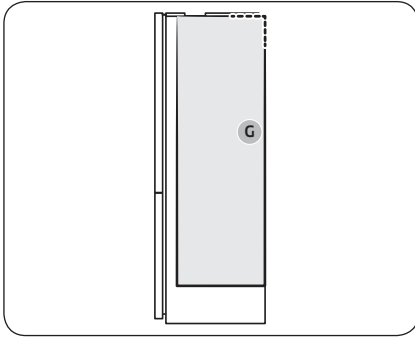

3. Bringen Sie die Schaumstoffunterlagen an, damit ein Spalt zwischen den beiden Kühlschränken erhalten bleibt.

## HINWEIS

Das Teil aus **T5 PE-Schaum (G)** dürfen Sie nur am Modell BMF (Bodenmontage) anbringen. (Für den Fall, dass Sie zwei verschiedene Kühlschranktypen paarweise installieren)

A. Paarweise Installation des Modells RB38:

- Bringen Sie das Teil aus **T5 PE-Schaum (G)** an.
- Informationen zur Anordnung der Schaumstoffteile entnehmen Sie bitte der Abbildung.

B. Paarweise Installation von Modell RB34 :

- Bringen Sie das Teil aus **T5 PE-Schaum (G)** an, und befestigen Sie dann vier Teile aus **T7 LEX-Schaum (F)** an den Teilen aus **T5 PE-Schaum (G)**.
- Die Positionen der Schaumstoffteile wird in der Abbildung dargestellt.

4. Richten Sie die beiden Kühlschränke aus.
  - Kontrollieren Sie die Ausrichtung an der Oberseite und der Vorderseite der Kühlschränke und richten Sie sie ggf. neu aus.

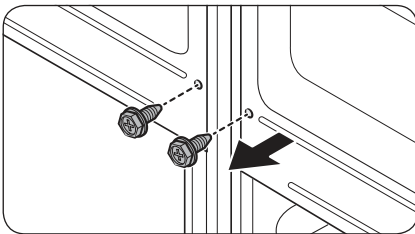
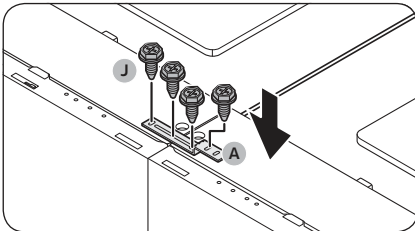
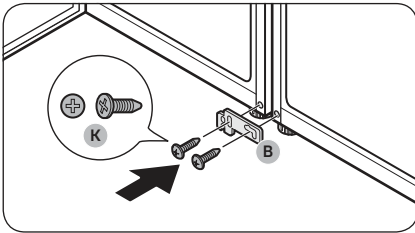
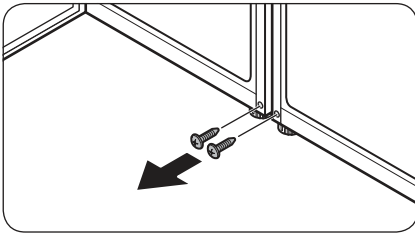

5. Entfernen Sie die Schrauben aus den beiden Bohrungen, an denen die untere Halterung befestigt werden soll.
  - Öffnen Sie die Türen der Kühlschränke, die paarweise aufgestellt werden sollen, und entfernen Sie anschließend die Schrauben aus den beiden Bohrungen, an denen die untere Halterung befestigt werden soll.

6. Befestigen Sie die untere Halterung (B).
  - Befestigen Sie die untere Halterung (B) mit den beiden Schrauben, M4 x 18 (K) (eine pro Kühlschrank), um die unteren Teile der Kühlschränke zu sichern.

7. Befestigen Sie die obere Halterung (A).
  - Befestigen Sie die obere Halterung (A) mit den vier Sechskantschrauben, M5 x 16 (J), um den oberen Teil der Kühlschränke zu sichern.

#### HINWEIS

Richten Sie die Oberseiten der Kühlschränke aus, bevor Sie die obere Halterung befestigen.

8. Entfernen Sie die die Schrauben auf der Rückseite der Kühlschränke.

# Wartung und Pflege

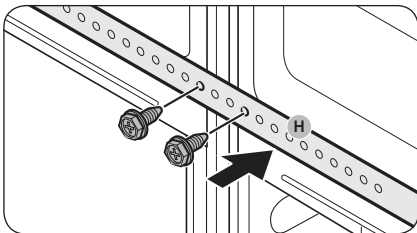

9. Verwenden Sie die in Schritt 8 entfernten Schrauben, um die **hintere Halterung (H)** zu befestigen.

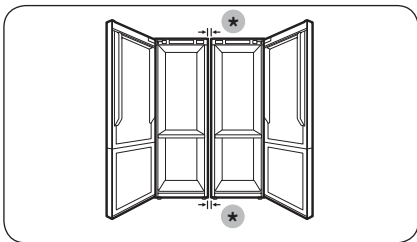

10. Prüfen Sie den Abstand zwischen den Kühlschränken.
- Achten Sie nach dem Befestigen der oberen und unteren Halterung darauf, dass der Abstand zwischen den Kühlschränken oben und unten 7 bzw. 15 mm beträgt.

(\*): 15 mm (RB34) / 7 mm (RB38)

## HINWEIS

Wenn der Abstand zwischen den Kühlschränken größer als 7 oder 15 mm ist, bleibt zwischen dem Kühlschrank und den Wänden (oder Schränken) möglicherweise weniger Platz, was beim Öffnen der Türen stören kann.

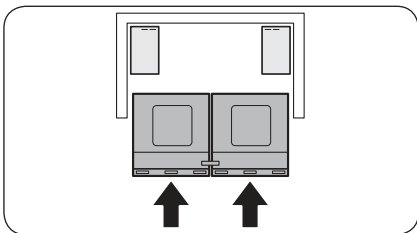

11. Schieben Sie die Kühlschränke in die Nische (oder Schränke).
- Lassen Sie die mit den Halterungen verbundenen Kühlschränke von zwei Personen gleichzeitig in die Wandnische (oder in den Schrank) hineinschieben.

## HINWEIS

Wenn die beiden Personen die Kühlschränke nicht gleichmäßig schieben, spreizen sich die Kühlschränke möglicherweise im hinteren Bereich oder sie kommen nicht an ihre vorgesehene Stelle.

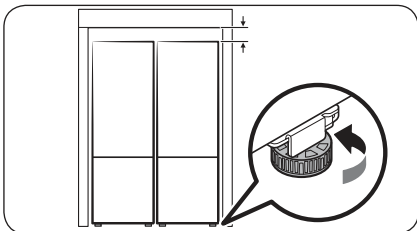

12. Stellen Sie die Höhe der Kühlschränke ein.
- Drehen Sie den Nivellierfuß nach rechts oder links, um die Höhe der Kühlschränke so einzustellen, dass sie bündig mit den Wänden der Nische (oder des Schrank) abschließen.

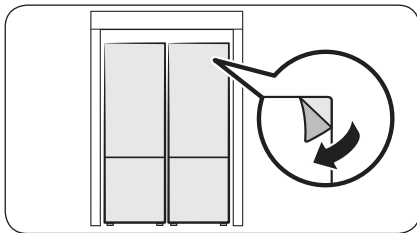
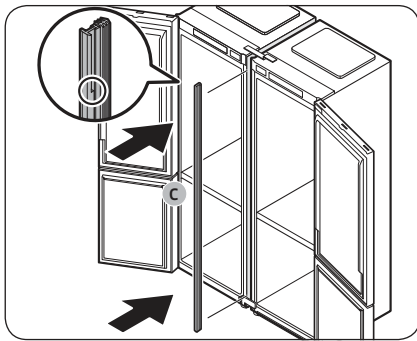

13. Setzen Sie die **Verkleidung (C)** zwischen den Geräten ein.
- Öffnen Sie die Türen und setzen Sie die **Verkleidung (C)** zwischen den Geräten ein.

**HINWEIS**

Die obere Seite der Verkleidung erkennen Sie in der Abbildung daran, dass sie vergrößert dargestellt ist.

14. Führen Sie eine letzte Kontrolle durch.
- Wenn es keine Probleme gibt, ziehen Sie die Schutzfolie vollständig vom Gerät ab.

# Problembhebung

Überprüfen Sie Folgendes, ehe Sie den Kundendienst anrufen. Alle Serviceanrufe, die sich nicht auf Fehlfunktionen beziehen, werden dem Benutzer in Rechnung gestellt.

## Allgemein

### Temperatur

Symptom	Mögliche Ursachen	Lösung
Kühlabteil/Gefrierabteil funktionieren nicht. Die Temperatur im Kühlabteil/Gefrierabteil ist zu hoch.	<ul style="list-style-type: none"><li>• Das Netzkabel ist nicht richtig eingesteckt.</li></ul>	<ul style="list-style-type: none"><li>• Verbinden Sie das Netzkabel richtig mit der Steckdose.</li></ul>
	<ul style="list-style-type: none"><li>• Die Temperaturregelung ist nicht richtig eingestellt.</li></ul>	<ul style="list-style-type: none"><li>• Stellen Sie eine niedrigere Temperatur ein.</li></ul>
	<ul style="list-style-type: none"><li>• Die Kühl-/Gefrierkombination wurde in der Nähe einer Wärmequelle oder in direktem Sonnenlicht aufgestellt.</li></ul>	<ul style="list-style-type: none"><li>• Schützen Sie die Kühl-/Gefrierkombination vor direkter Sonneneinstrahlung oder Wärmequellen.</li></ul>
	<ul style="list-style-type: none"><li>• Kein ausreichender seitlicher oder rückwärtiger Abstand der Kühl-/Gefrierkombination.</li></ul>	<ul style="list-style-type: none"><li>• Stellen Sie sicher, dass ein Abstand von mindestens 5 cm nach hinten und zu den Seiten besteht.</li></ul>
	<ul style="list-style-type: none"><li>• Die Funktion Abwesenheit ist aktiviert.</li></ul>	<ul style="list-style-type: none"><li>• Deaktivieren Sie die Funktion Abwesenheit.</li></ul>
	<ul style="list-style-type: none"><li>• Die Kühl-/Gefrierkombination ist überladen. Die Lüftungsöffnungen der Kühl-/Gefrierkombination sind mit Lebensmitteln verstopft.</li></ul>	<ul style="list-style-type: none"><li>• Überladen Sie die Kühl-/Gefrierkombination nicht. Verstellen Sie Lüftungsöffnungen nicht mit Lebensmitteln.</li></ul>
Kühlabteil/Gefrierabteil kühlen zu stark.	<ul style="list-style-type: none"><li>• Die Temperaturregelung ist nicht richtig eingestellt.</li></ul>	<ul style="list-style-type: none"><li>• Stellen Sie eine höhere Temperatur ein.</li></ul>

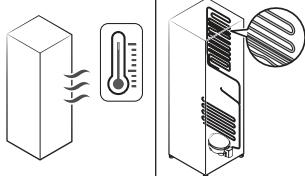
Symptom	Mögliche Ursachen	Lösung
Innenwand ist heiß.	<ul style="list-style-type: none"> <li>Die Kühl-/Gefrierkombination hat hitzebeständige Rohrleitungen in der Innenwand.</li> </ul>	<ul style="list-style-type: none"> <li>Um Kondensation zu verhindern, wurde die Kühl-/Gefrierkombination an den vorderen Ecken mit wärmeisolierten Rohren ausgestattet. Dieses Gerät arbeitet bei höheren Umgebungstemperaturen möglicherweise nicht effektiv. Dies ist keine Fehlfunktion des Geräts.</li> </ul> 

### Gerüche

Symptom	Mögliche Ursachen	Lösung
Die Kühl-/Gefrierkombination riecht schlecht.	<ul style="list-style-type: none"> <li>Verdorbenes Lebensmittel.</li> </ul>	<ul style="list-style-type: none"> <li>Reinigen Sie die Kühl-/Gefrierkombination und entfernen Sie die verdorbenen Lebensmittel.</li> </ul>
	<ul style="list-style-type: none"> <li>Lebensmittel mit starkem Eigengeruch.</li> </ul>	<ul style="list-style-type: none"> <li>Stellen Sie sicher, dass stark riechende Lebensmittel luftdicht verpackt sind.</li> </ul>

### Eisbildung

Symptom	Mögliche Ursachen	Lösung
Eis um die Lüftungsöffnungen.	<ul style="list-style-type: none"> <li>Die Lüftungsöffnungen werden von Lebensmitteln verstopft.</li> </ul>	<ul style="list-style-type: none"> <li>Stellen Sie sicher, dass keine Lebensmittel die Lüftungsöffnungen der Kühl-/Gefrierkombination versperren.</li> </ul>
Eis auf den Innenwänden.	<ul style="list-style-type: none"> <li>Die Tür ist nicht richtig geschlossen.</li> </ul>	<ul style="list-style-type: none"> <li>Achten Sie darauf, dass keine Lebensmittel die Tür blockieren. Reinigen Sie die Türdichtung.</li> </ul>

# Problembehebung

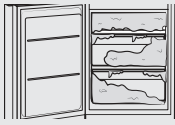
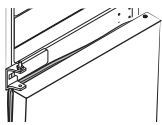
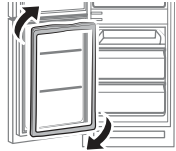
Symptom	Mögliche Ursachen	Lösung
<p>Übermäßige Frostablagerungen im Gefrierabteil.</p> 	<ul style="list-style-type: none"> <li>Die Tür dichtet nicht richtig ab, weil die Türdichtung nach dem Tauschen der Türen nicht richtig umgedreht wurde.</li> </ul> 	<ul style="list-style-type: none"> <li>Entfernen Sie die Türdichtung, drehen Sie sie um 180° und bringen Sie sie dann wieder an.</li> </ul> 

## Kondensation

Symptom	Mögliche Ursachen	Lösung
Kondenswasser auf den Innenwänden.	<ul style="list-style-type: none"> <li>Wenn die Tür offen steht, dringt Feuchtigkeit in die Kühl-/Gefrierkombination ein.</li> </ul>	<ul style="list-style-type: none"> <li>Entfernen Sie die Feuchtigkeit und lassen Sie die Tür nicht längere Zeit offen stehen.</li> </ul>
	<ul style="list-style-type: none"> <li>Lebensmittel mit hohem Feuchtigkeitsgehalt.</li> </ul>	<ul style="list-style-type: none"> <li>Achten Sie darauf, dass Lebensmittel luftdicht verpackt sind.</li> </ul>

## Hören Sie ungewöhnliche Geräusche aus dem Kühlschrank?

Überprüfen Sie Folgendes, ehe Sie den Kundendienst anrufen. Anrufe beim Service wegen normaler Geräusche werden dem Nutzer in Rechnung gestellt.

### Diese Geräusche sind normal.

- Beim Ein- oder Ausschalten der Kühl-/Gefrierkombination hören Sie vom Gerät möglicherweise Geräusche wie ein Automotor, der angelassen wird. Wenn sich der Betrieb stabilisiert, gehen diese Geräusche zurück.

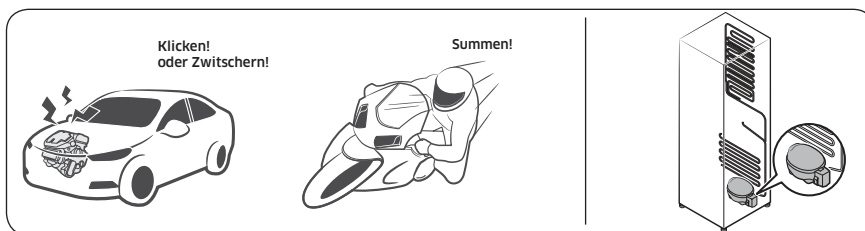

- Zu diesen Geräuschen kann es kommen, solange der Lüfter läuft. Wenn der Kühlschrank die eingestellte Temperatur erreicht, ist kein Lüftergeräusch zu hören.

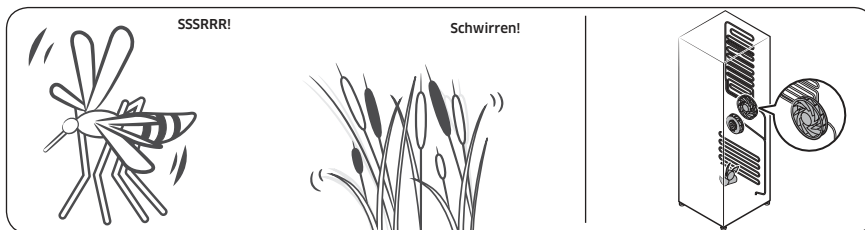

- Beim Abtauen kann Wasser auf die Abtauheizung tropfen und ein zischendes Geräusch verursachen.

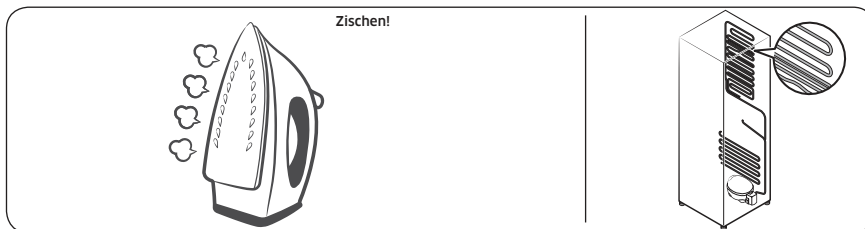

# Problembehebung

- Im Kühl- oder Gefrierbetrieb wird Kältemittelgas durch abgedichtete Rohre transportiert, wobei blubbernde Gehäuse verursacht werden können.

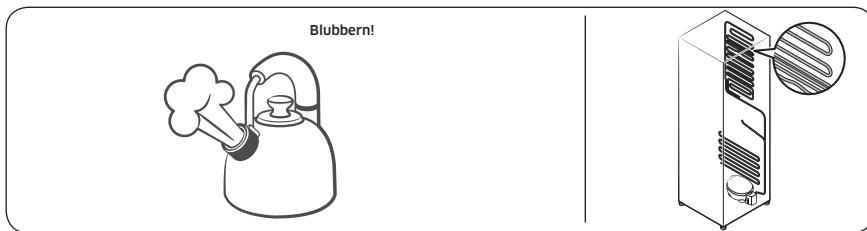

- Mit der Zunahme bzw. Abnahme der Kühlschranktemperatur ziehen sich Kunststoffteile zusammen und dehnen sich aus, wodurch Knackgeräusche entstehen. Diese Geräusche treten beim Abtauen auf, oder wenn elektronische Teile arbeiten.

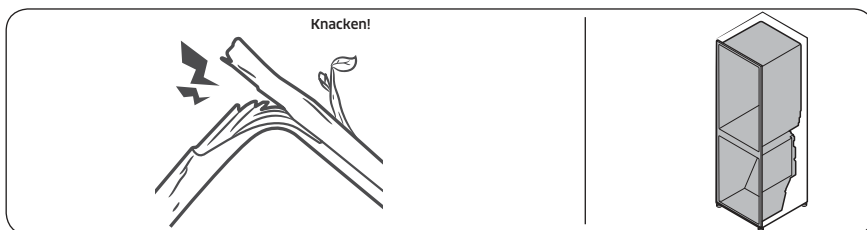

- Modelle mit Eisspender: Möglicherweise sind Summtöne zu hören, wenn sich das Wasserventil öffnet, um die Eismaschine zu füllen.
- Durch den Druckausgleich beim Öffnen und Schließen der Kühlschranktür kann ein zischendes Geräusch auftreten.

# Anhang

## Sicherheitshinweise

- Für eine möglichst effiziente Energienutzung wird empfohlen, alle Einsätze, wie z. B. Türfächer, Schubfächer, Fachböden oder den Eiswürfelbehälter, in der vom Hersteller angegebenen Position im Gerät zu verwenden.
- Dieses Kühlgerät ist nicht für die Verwendung als Einbaugerät vorgesehen.

## Installationsanleitung

### für Kühlgeräte mit Klimaklasse

In Abhängigkeit von der Klimaklasse ist dieses Kühlgerät für den Einsatz in den in der folgenden Tabelle angegebenen Umgebungstemperaturbereichen vorgesehen.

Die Klimaklasse ist auf dem Typenschild zu finden. Das Gerät funktioniert bei Temperaturen außerhalb des jeweiligen Bereichs möglicherweise nicht ordnungsgemäß.

Sie können die Klimaklasse auf dem Etikett im Inneren Ihres Kühlschranks ablesen.

### Effektiver Temperaturbereich

Die Kühl-/Gefrierkombination ist so ausgelegt, dass sie im Temperaturbereich ihrer Klimaklasse normal arbeitet.

Klimaklasse	Symbol	Raumtemperaturbereich (°C)	
		IEC 62552 (ISO 15502)	ISO 8561
Kalt gemäßigt (subnormal)	SN	+10 bis +32	+10 bis +32
Warm gemäßigt (normal)	N	+16 bis +32	+16 bis +32
Subtropisch	ST	+16 bis +38	+18 bis +38
Tropisch	T	+16 bis +43	+18 bis +43

### HINWEIS

Die Kühlleistung und der Energieverbrauch der Kühl-/Gefrierkombination können von der Umgebungstemperatur, der Türöffnungshäufigkeit und der Position der Kühl-/Gefrierkombination beeinflusst werden. Wir empfehlen, angemessene Temperatureinstellungen zu verwenden.

# Anhang

## Angaben zur Temperatur

### Empfohlene Temperatur

Die optimale Temperatur für die Lagerung von Lebensmitteln:

- Kühlabteil 3 °C
- Gefrierabteil: -19 °C

#### HINWEIS

Die optimale Temperatureinstellung für jedes Fach hängt von der Umgebungstemperatur ab. Die obige Optimaltemperatur ergibt sich bei einer Umgebungstemperatur von 25 °C.

### Turbokühlung

Die Turbokühlung beschleunigt das Abkühlen bei maximaler Lüfterdrehzahl. Das Kühlabteil läuft zweieinhalb Stunden lang mit voller Leistung weiter. Danach wird das Gerät wieder mit der vorher eingestellten Temperatur betrieben.

### Turbokälte

Mit Turbokälte wird das Einfrieren bei maximaler Lüfterdrehzahl beschleunigt. Die Kühl-/Gefrierkombination läuft 50 Stunden lang mit voller Leistung. Danach wird das Gerät wieder mit der vorher eingestellten Temperatur betrieben. Um größere Mengen an Lebensmitteln einzufrieren, aktivieren Sie Turbokälte für mindestens 20 Stunden, bevor Sie die Lebensmittel in das Gefrierabteil stellen.

#### HINWEIS

Der Energieverbrauch steigt, wenn Sie diese Funktion verwenden. Denken Sie daran, diese Funktion zu deaktivieren, wenn Sie sie nicht benötigen, und betreiben Sie das Gerät mit der ursprünglichen Temperatureinstellung.

### Regeln zur Lagerung mit bester Haltbarkeit (nur für entsprechend ausgestattete Modelle)

Decken Sie Lebensmittel ab, um Feuchtigkeit zu speichern und zu verhindern, dass sie Gerüche von anderen Lebensmitteln aufnehmen. Ein großer Topf mit z. B. Suppe oder Eintopf sollte in kleine Portionen aufgeteilt und in flache Behälter gegeben werden, ehe sie sie kühlen. Ein großes Stück Fleisch oder Geflügel im Ganzen sollte vor dem Kühlen in kleinere Stücke zerteilt oder in flache Behälter gelegt werden.

### Anordnung der Lebensmittel im Kühlschrank

Fachböden	Die Fachböden sollten verstellbar sein, damit sie eine Vielzahl von Packungsgrößen aufnehmen können.
Spezialfach (nur für entsprechend ausgestattete Modelle)	Versiegelte Gemüsefächer bieten eine optimale Aufbewahrungsumgebung für Obst und Gemüse. Gemüse benötigt höhere Feuchtigkeit, während Früchte weniger Feuchtigkeit benötigen. Gemüsefächer sind mit Vorrichtungen zum Regulieren der Feuchtigkeit ausgestattet. (*je nach Modell und Zubehör) Ein Fleischschubfach mit einstellbarer Temperatur maximiert die Aufbewahrungszeit von Fleisch und Käse.

An der Tür verstaut	Bewahren Sie verderblichen Lebensmittel nicht in der Tür. Eier sollten im Karton in einem Regalfach aufbewahrt werden. Die Temperatur der Türfächer in der Tür schwankt stärker als die Temperatur im Kühlabteil. Halten Sie die Tür so weit wie möglich geschlossen.
Gefrierabteil	Im Gefrierabteil können Sie Tiefkühlkost aufbewahren, Eiswürfel herstellen und frische Lebensmittel einfrieren.

 **HINWEIS**

Frieren Sie nur frische, einwandfreie Lebensmittel ein. Legen Sie Lebensmittel, die Sie neu einfrieren möchten, möglichst nicht neben solche, die bereits eingefroren sind. Damit Lebensmittel nicht ihren Geschmack verlieren oder austrocknen, müssen Sie sie in luftdicht verschlossenen Behältern oder Gefrierbeuteln aufbewahren.

**Tabelle zur Lagerung in Kühl- und Gefrierschränken**

Wie lange Lebensmittel frisch bleiben, hängt von Temperatur und der Feuchtigkeitseinwirkung ab. Da die Angaben auf dem Produkt für die sichere Verwendung eines Produkts nicht verlässlich sind, schlagen Sie in dieser Tabelle nach und befolgen Sie diese Tipps.

Milchprodukte

Produkt	Kühl-/Gefrierkombination	Gefrierabteil
Milch	1 Woche	1 Monat
Butter	2 Wochen	12 Monate
Eiskreme	-	2-3 Wochen
Naturkäse	1 Monat	4-6 Monate
Frischkäse	2 Wochen	Nicht empfehlenswert
Joghurt	1 Monat	-

Fleisch

Produkt	Kühl-/Gefrierkombination	Gefrierabteil
Frischer Braten, Steaks, Koteletts	3-4 Tage	2-3 Monate
Frisches Hackfleisch, Suppenfleisch	1-2 Tage	3-4 Monate
Speck	7 Tage	1 Monat
Wurst, Rohes vom Schwein, Rind, Pute	1-2 Tage	1-2 Monate

# Anhang

## Geflügel/Eier

Produkt	Kühl-/Gefrierkombination	Gefrierabteil
Frisches Geflügel	2 Tage	6-8 Monate
Geflügelsalat	1 Tag	-
Eier, frisch in der Schale	2-4 Wochen	Nicht empfehlenswert

## Fisch / Meeresfrüchte

Produkt	Kühl-/Gefrierkombination	Gefrierabteil
Frischer Fisch	1-2 Tage	3-6 Monate
Gekochter Fisch	3-4 Tage	1 Monat
Fischsalat	1 Tag	Nicht empfehlenswert
Getrockneter oder eingelegter Fisch	3-4 Wochen	-

## Obst

Produkt	Kühl-/Gefrierkombination	Gefrierabteil
Äpfel	1 Monat	-
Pfirsiche	2-3 Wochen	-
Ananas	1 Woche	-
Sonstiges Frischobst	3-5 Tage	9-12 Monate

## Gemüse

Produkt	Kühl-/Gefrierkombination	Gefrierabteil
Spargel	2-3 Tage	-
Brokkoli, Rosenkohl, grüne Erbsen, Pilze	3-5 Tage	-
Kohl, Blumenkohl, Sellerie, Gurken, Kopfsalat	1 Woche	-
Karotten, Rüben, Radieschen	2 Wochen	-

---

## Modellinformationen und Bestellung von Ersatzteilen

---

### Modellinformationen

So greifen Sie auf die EPREL-Registrierung des Modells zu:

1. Wechseln Sie zu <https://eprel.ec.europa.eu>
2. Ermitteln Sie vom Energieaufkleber des Produkts die Modellkennung und geben Sie sie in das Suchfeld ein
3. Die Informationen zur Energiekennzeichnung des Modells werden angezeigt

### Angaben zu Ersatzteil

- Abgaben zum Zeitraum, während dem Ersatzteile vorgehalten werden, die für die Reparatur des Geräts erforderlich sind:
  - 7 Jahre - Thermostate, Temperaturfühler, Leiterplatten und Lichtquellen, Türgriffe, Türscharniere, Fachböden, Körbe (Kästen oder Schubladen)
  - 10 Jahre - Türdichtungen
- Die Mindestdauer der vom Hersteller geleisteten Garantie für das Kühlgerät beträgt 24 Monate.
- Relevante Informationen für die Bestellung von Ersatzteilen, sei es direkt bei Samsung oder über andere Kanäle, werden vom Hersteller, Importeur oder einem offiziellen Vertreter zur Verfügung gestellt.
- Informationen zu Reparaturfachbetrieben erhalten Sie auf <http://samsung.com/support>. Das Servicehandbuch für Benutzer erhalten Sie auf <http://samsung.com/support>.

# Notizen

---

# Notizen

---

## Kontakt zu Samsung

Falls Sie Fragen oder Anregungen zu Samsung-Produkten haben, freuen wir uns über Ihre Kontaktaufnahme.

Land	Kundendienst	Website
GERMANY	06196 77 555 77	<a href="http://www.samsung.com/de/support">www.samsung.com/de/support</a>



DA68-04111D-04