

SC 3 Upright



Deutsch	5
English	11
Français	17
Italiano	24
Español	30
Português	37
Nederlands	44
Türkçe	50
Svenska	56
Suomi	62
Norsk	68
Dansk	73
Eesti	79
Latviešu	85
Lietuviškai	91
Polski	98
Magyar	104
Čeština	110
Slovenčina	116
Slovenščina	123
Românește	129
Hrvatski	135
Srpski	141
Ελληνικά	147
Русский	154
Українська	161
Қазақша	168
Български	175
العربية	188



**Register
your product**
www.kaercher.com/welcome



59684330 (09/23)

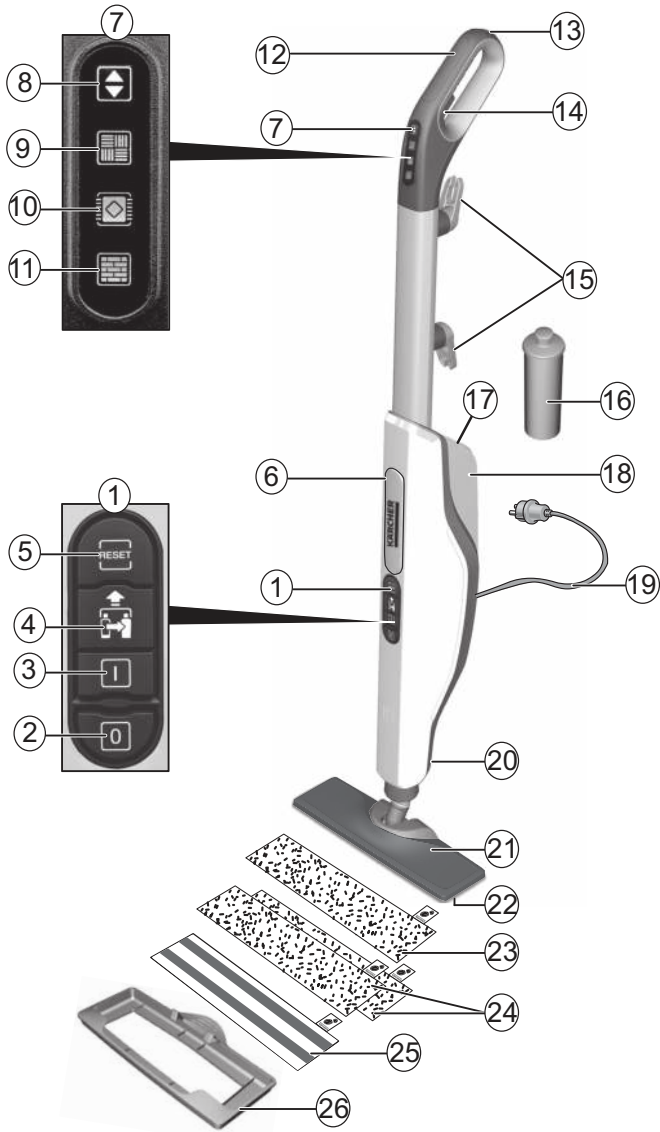

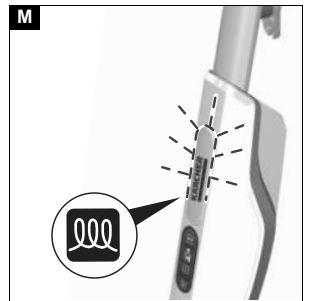
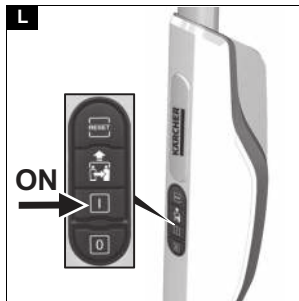
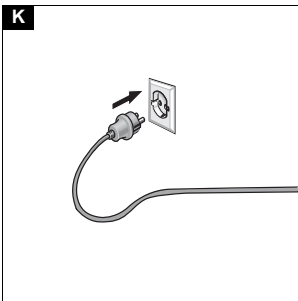
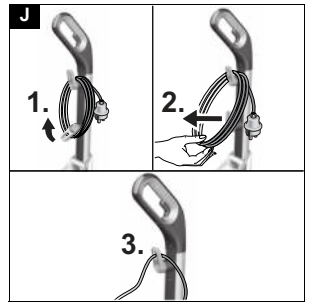
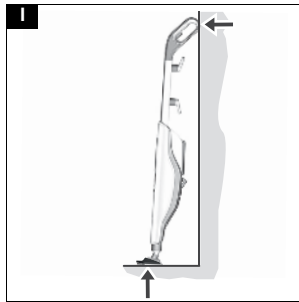
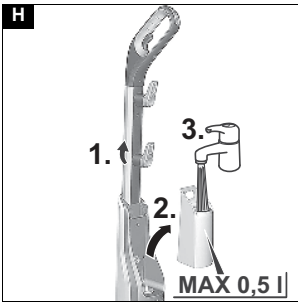
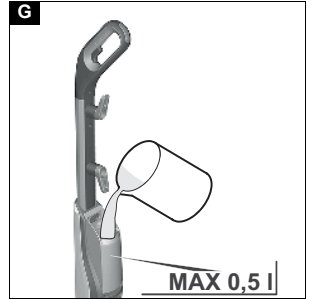
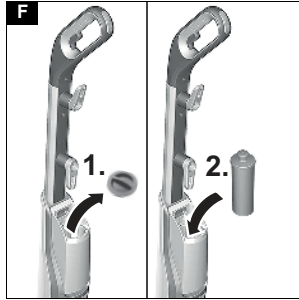
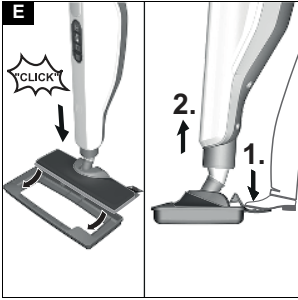
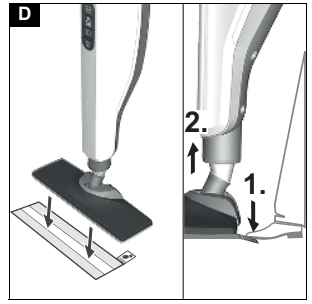
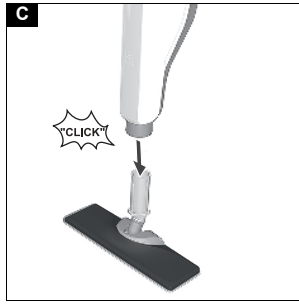
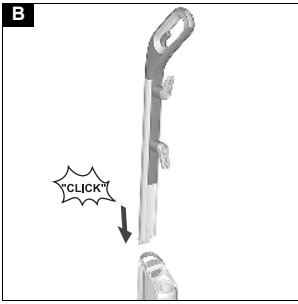

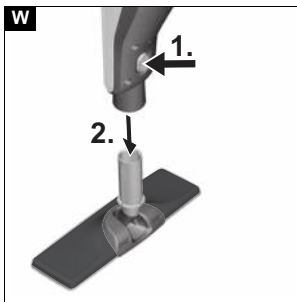
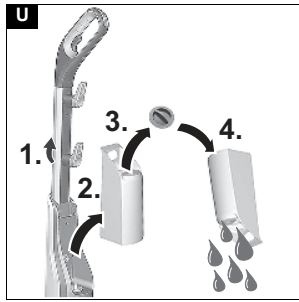
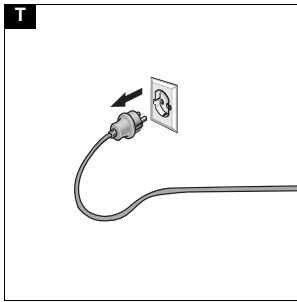
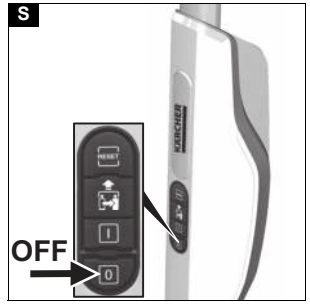
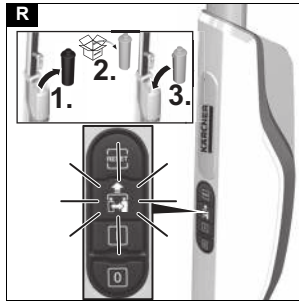
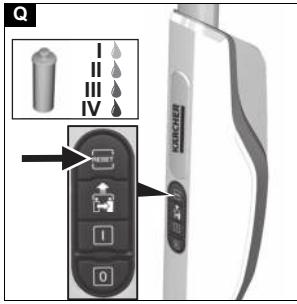
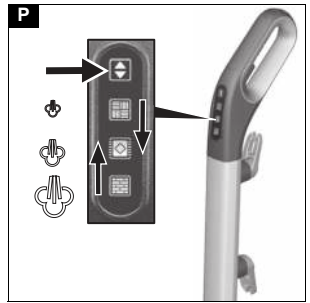
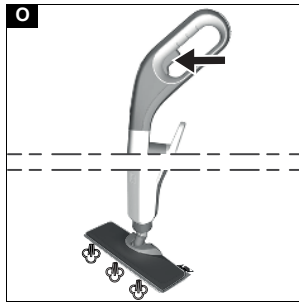
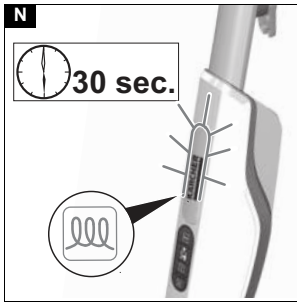

Inhalt

Allgemeine Hinweise	5
Bestimmungsgemäße Verwendung	5
Umweltschutz	5
Zubehör und Ersatzteile	5
Lieferumfang	5
Garantie	5
Sicherheitseinrichtungen	5
Gerätebeschreibung	5
Erstinbetriebnahme	6
Montage	6
Betrieb	6
Wichtige Anwendungshinweise	8
Anwendung des Zubehörs	8
Pflege und Wartung	9
Hilfe bei Störungen	10
Technische Daten	11

Allgemeine Hinweise



Lesen Sie vor der ersten Benutzung des Geräts diese Originalbetriebsanleitung und die beiliegenden Sicherheitshinweise. Handeln Sie danach.

Bewahren Sie beide Hefte für späteren Gebrauch oder für Nachbesitzer auf.

Bestimmungsgemäße Verwendung

Verwenden Sie das Gerät ausschließlich für den Privathaushalt zur Reinigung von ebenen Hartböden (z. B. Steinböden, Fliesen und PVC-Böden zudem versiegelte Holzböden wie Parkett und Laminat), die der hohen Temperatur, dem Druck und der Feuchtigkeit des Geräts standhalten. Reinigen Sie keine wasserempfindlichen Beläge wie z. B. unbehandelte Korkböden (Feuchtigkeit kann eindringen und den Boden beschädigen).

Mit dem aufgesetzten Teppichgleiter kann das Gerät auch zum Aufräumen von kurzflorigen Teppichen, Läuferten usw. eingesetzt werden.

Reinigungsmittel werden nicht benötigt.

Umweltschutz



Die Verpackungsmaterialien sind recyclebar. Bitte Verpackungen umweltgerecht entsorgen.



Elektrische und elektronische Geräte enthalten wertvolle recyclebare Materialien und oft Bestandteile wie Batterien, Akkus oder Öl, die bei falschem Umgang oder falscher Entsorgung eine potenzielle Gefahr für die menschliche Gesundheit und die Umwelt darstellen können. Für den ordnungsgemäßen Betrieb des Geräts sind diese Bestandteile jedoch notwendig. Mit diesem Symbol gekennzeichnete Geräte dürfen nicht mit dem Hausmüll entsorgt werden.

Hinweise zu Inhaltsstoffen (REACH)

Aktuelle Informationen zu Inhaltsstoffen finden Sie unter: www.kaercher.de/REACH

Zubehör und Ersatzteile

Nur Original-Zubehör und Original-Ersatzteile verwenden, sie bieten die Gewähr für einen sicheren und störungsfreien Betrieb des Geräts.

Informationen über Zubehör und Ersatzteile finden Sie unter www.kaercher.com.

Lieferumfang

Der Lieferumfang des Geräts ist auf der Verpackung abgebildet. Prüfen Sie beim Auspacken den Inhalt auf Vollständigkeit. Bei fehlendem Zubehör oder bei Transportschäden benachrichtigen Sie bitte Ihren Händler.

Garantie

In jedem Land gelten die von unserer zuständigen Vertriebsgesellschaft herausgegebenen Garantiebedingungen. Etwaige Störungen an Ihrem Gerät beseitigen wir innerhalb der Garantiefrist kostenlos, sofern ein Material- oder Herstellungsfehler die Ursache sein sollte. Im Garantiefall wenden Sie sich bitte mit Kaufbeleg an Ihren Händler oder die nächste autorisierte Kundendienststelle.

(Adresse siehe Rückseite)

Sicherheitseinrichtungen

⚠ VORSICHT

Fehlende oder veränderte Sicherheitseinrichtungen Sicherheitseinrichtungen dienen Ihrem Schutz.

Verändern oder umgehen Sie niemals Sicherheitseinrichtungen.

Symbole auf dem Gerät

(Je nach Gerätetyp)

	Verbrennungsgefahr, Geräteoberfläche wird während des Betriebs heiß
	Verbrühungsgefahr durch Dampf
	Betriebsanleitung lesen

Sicherheitsventil

Sollte im Fehlerfall ein übermäßig hoher Druck entstehen, sorgt ein Sicherheitsventil für dessen Abbau in die Umgebung.

Schmelzsicherung

Die Schmelzsicherung verhindert ein Überhitzen des Geräts. Falls das Gerät überhitzt, trennt die Schmelzsicherung das Gerät vom Netz.

Wenden Sie sich vor Wiederinbetriebnahme des Geräts an den zuständigen KÄRCHER Kundendienst.

Gerätebeschreibung

In dieser Betriebsanleitung wird die maximale Ausstattung beschrieben. Je nach Modell gibt es Unterschiede im Lieferumfang (siehe Verpackung).

Abbildungen siehe Grafikkarte.

Abbildung A

- 1 Tasten-/Schalterbereich
- 2 Schalter - Aus
- 3 Schalter - Ein
- 4 Kontrolllampe (rot)
- Austausch Entkalkungskartusche.
- 5 RESET-Taste
- Wasserhärte einstellen
- Bestätigung nach Kartuschenwechsel
- 6 LED-Betriebsanzeige

Pulsiert rot - Netzspannung vorhanden und Gerät heizt auf
Grün - Gerät ist betriebsbereit

- ⑦ Displayanzeige für Dampfstufen
- ⑧ Taster zur Dampfstufeneinstellung
- ⑨ Dampfstufe 1 - Holz
- ⑩ Dampfstufe 2 - Teppich
- ⑪ Dampfstufe 3 -Fliesen / Stein
- ⑫ Handgriff
- ⑬ Wandrutschsicherung Handgriff
- ⑭ Dampfhebel
- ⑮ Kabelhaken mit Kabelfixierung
- ⑯ Entkalkungskartusche
- ⑰ Einfüllöffnung für Wasser
- ⑱ Wassertank mit Tankdeckel und Tragegriff
- ⑲ Netzanschlussleitung mit Netzstecker
- ⑳ Entriegelungstaste für Bodendüse
- ㉑ Bodendüse
- ㉒ Klettverbindung
- ㉓ Mikrofaserbodentuch (1 Stück)
- ㉔ ** Mikrofaserbodentuch (2 Stück)
- ㉕ ** Abrasivbodentuch (1 Stück)
- ㉖ Teppichgleiter

** optional

Erstinbetriebnahme

ACHTUNG

Geräteschaden durch Verkalkung

Die Entkalkungskartusche funktioniert nur optimal, wenn Sie das Gerät vor dem 1. Betrieb an die örtliche Wasserhärte anpassen.

Gerät auf die örtliche Wasserhärte einstellen.

Gerät vor dem Einsatz in einem Gebiet mit einer anderen Wasserhärte (z. B. nach Umzug) auf die aktuelle Wasserhärte einstellen

1. Die Entkalkungskartusche in den Wassertank einsetzen und drücken bis sie fest sitzt.

Abbildung F

2. Wasserhärte einstellen, siehe Kapitel *Wasserhärte einstellen*.

Hinweis

Beim 1. Dampfen nach Entnahme und Wiedereinsetzen der Entkalkungskartusche kann das Dampfbild schwach oder unregelmäßig sein und es können einzelne Wassertropfen austreten. Das Gerät benötigt eine kurze Einlaufzeit, in der sich die Entkalkungskartusche mit Wasser füllt. Die ausströmende Dampfmenge nimmt stetig zu, bis nach ca. 30 Sekunden die maximale Dampfmenge erreicht ist.

Hinweis

Bitte beachten Sie, dass hierbei die Dampfstufe 3 (Fliesen / Stein) eingestellt ist, da sich die Einlaufzeit ansonsten verlängert.

Montage

Handgriffleiste montieren

1. Grundgerät festhalten.
2. Handgriffleiste bis zum Anschlag in das Grundgerät einsetzen, bis sie hörbar einrastet. Handgriffleiste muss fest im Gerät sitzen.

Abbildung B

Bodendüse montieren

1. Gerät am Handgriff festhalten.
2. Das untere Teil des Grundgeräts mit der Bodendüse verbinden, bis sie hörbar einrastet.

Abbildung C

Betrieb

Netzkabel abwickeln

⚠ WARNUNG

Stromschlaggefahr

Bei nicht komplett abgewickeltem Netzkabel besteht die Gefahr, dass die Reichweite überschätzt und dadurch das Stromkabel strapaziert und beschädigt wird. Wickeln Sie das Stromkabel stets komplett ab.

Hinweis

Der untere Kabelhalter lässt sich zur Kabelentnahme um 360° drehen. Der obere Kabelhaken ist nicht drehbar.

1. Unteren Kabelhalter nach oben drehen.
2. Netzkabel komplett vom Kabelhaken abnehmen.
3. Das Kabel in der Fixierung des oberen oder unteren Kabelhakens befestigen, damit es bei Reinigungsarbeiten nicht überfahren wird.

Abbildung J

Wasser einfüllen

Der Wassertank kann jederzeit befüllt werden.

ACHTUNG

Sachschaden durch nicht verschlossenen Tankdeckel oder nicht feststehenden Wassertank

Wenn der Tankdeckel nicht richtig verschlossen oder der Wassertank nicht richtig in das Gerät eingesetzt wird, kann Flüssigkeit austreten und dabei den Bodenbelag schädigen.

Achten Sie darauf, dass bei gefülltem Wassertank der Tankdeckel sicher verschlossen ist und der Wassertank fest im Gerät sitzt.

ACHTUNG

Schäden am Gerät

Durch ungeeignetes Wasser können die Düsen verstopfen. Füllen Sie kein Kondenswasser aus dem Wäschetrockner ein.

Füllen Sie kein gesammeltes Regenwasser ein.

Füllen Sie keine Reinigungsmittel oder andere Zusätze (z. B. Düfte) ein.

Hinweis

Beim Befüllen des Wassertanks muss sich die Entkalkungskartusche im Wassertank befinden.

Wassertank direkt am Gerät füllen

1. Gerät festhalten.
2. Tankdeckel öffnen und Wassertank direkt am Gerät mit max. 0,5 l Leitungswasser befüllen.

Abbildung G

3. Tankdeckel schließen.

Wassertank zum Füllen abnehmen

1. Gerät festhalten.
2. Unteren Kabelhaken nach oben drehen.
3. Wassertank am Handgriff senkrecht nach oben ziehen.
4. Tankdeckel öffnen und mit max. 0,5 L Leitungswasser befüllen.
Abbildung H
5. Tankdeckel schließen.
6. Wassertank einsetzen und nach unten drücken bis er einrastet.

Gerät einschalten

ACHTUNG

Geräte- und Sachschaden durch Umkippen

Durch unzureichende Sicherung kann bei Arbeitsunterbrechung bzw. Lagerung das Gerät umfallen und beschädigt werden. Ebenfalls kann dabei Flüssigkeit austreten und dabei den Bodenbelag schädigen.

Stellen Sie das Gerät mit der Bodendüse auf einen festen Untergrund bzw. den Handgriff mit der Wandrutschsicherung in senkrechter Position an eine feste Wand.

ACHTUNG

Geräteschaden durch falsch eingestellte Wasserhärte

Die Entkalkungskartusche funktioniert nur optimal, wenn das Gerät an die örtliche Wasserhärte angepasst ist. Bei falsch eingestellter Wasserhärte kann das Gerät verkalken.

Das Gerät vor dem 1. Betrieb an die örtliche Wasserhärte anpassen, siehe Kapitel Wasserhärte einstellen.

Hinweis

Beim 1. Dampfen nach Entnahme und Wiedereinsetzen der Entkalkungskartusche kann das Dampf bild schwach oder unregelmäßig sein und es können einzelne Wassertropfen austreten. Das Gerät benötigt eine kurze Einlaufzeit, in der sich die Entkalkungskartusche mit Wasser füllt. Die ausströmende Dampfmenge nimmt stetig zu, bis nach ca. 30 Sekunden die maximale Dampfmenge erreicht ist.

Hinweis

Bitte beachten Sie, dass hierbei die Dampfstufe 3 (Fliesen / Stein) eingestellt ist, da sich die Einlaufzeit ansonsten verlängert.

1. Das Gerät auf festen Untergrund stellen.

Abbildung I

2. Netzstecker in eine Steckdose stecken.

Abbildung K

3. Schalter -Ein drücken.

Abbildung L

4. Die LED-Betriebsanzeige pulsiert rot.

Abbildung M

5. Nach ca. 30 Sekunden leuchtet die LED-Betriebsanzeige konstant grün.

Abbildung N

Das Gerät ist einsatzbereit.

Dampfmenge regeln

Die Einstellung der Dampfmenge richtet sich nach der zu reinigenden Oberfläche.

- Taster mit den abgebildeten Richtungspfeilen am Handgriff so oft drücken, bis die gewünschte Dampfstufe ausgewählt ist.

Abbildung P

Es stehen 3 verschiedene Dampfstufen zur Verfügung:

	Fliesen / Stein - höchste Dampfstufe
	Teppich - mittlere Dampfstufe
	Holz - niedrigste Dampfstufe

Hinweis

Nach dem Einschalten des Geräts ist immer die höchste Dampfstufe (Fliesen / Stein) ausgewählt.

- Nach Einstellung der Dampfmenge den Dampfhebel drücken.

Abbildung O

Wasser nachfüllen

Hinweis

Das Wasserniveau kann durch den teiltransparenten Frischwassertank eingesehen werden.

Beim Nachfüllen des Wassers bleibt die Entkalkungskartusche im Gerät fixiert.

- Tankdeckel öffnen und Wassertank direkt am Gerät mit max. 0,5 L Leitungswasser befüllen.

Abbildung G

oder

- Wassertank entnehmen, Tankdeckel öffnen und mit max. 0,5 L Leitungswasser befüllen, siehe Kapitel Wasser einfüllen.

Abbildung H

Betrieb unterbrechen

ACHTUNG

Sachschaden durch Kondensat/Feuchtigkeit

Damit bei längeren Arbeitsunterbrechungen kein Sachschaden entsteht, siehe Kapitel Gerät aufbewahren.

Um Energie zu sparen empfehlen wir, das Gerät bei Betriebspausen über 20 Minuten auszuschalten.

1. Schalter-Aus drücken.

Abbildung S

Gerät ausschalten

1. Schalter-Aus drücken.

Abbildung S

Das Gerät ist ausgeschaltet.

2. Netzstecker aus der Steckdose ziehen.

Abbildung T

ACHTUNG

Geräteschaden durch Wasserfäulnis

Wenn das Gerät länger als 2 Monate nicht in Betrieb genommen wird, kann das Wasser im Tank faulen.

Wassertank vor längeren Betriebspausen leeren.

3. Wassertank leeren.

Abbildung U

Gerät aufbewahren

ACHTUNG

Sachschaden durch Kondensat / Feuchtigkeit

Nach der Reinigung kann Feuchtigkeit, die sich auf dem Bodentuch bzw. Bodendüse / Gerät befindet, den Bodenbelag schädigen.

Entfernen Sie nach den Reinigungsarbeiten das Bodentuch / den Teppichgleiter und trocknen Sie die Bodendüse / das Gerät ab.

Stellen oder lagern Sie das Gerät nicht auf empfindlichen Böden.

1. Bodentuch bzw. Bodentuch und Teppichgleiter entfernen, siehe Kapitel Bodendüse und Teppichgleiter.
Abbildung D
Abbildung E
2. Feuchtigkeit von der Bodendüse / Gerät entfernen.
3. Stromkabel um den unteren und oberen Kabelhaken wickeln.
Abbildung V
4. Gerät in senkrechter Position auf festem Untergrund bzw. Wand aufbewahren.
Abbildung I
5. Gerät an einem trockenen und frostsicheren Ort lagern.

Wichtige Anwendungshinweise

Bodenflächen reinigen

Wir empfehlen den Boden vor dem Einsatz des Geräts zu kehren oder zu saugen. So wird der Boden bereits vor der Feuchtreinigung von Schmutz und losen Partikeln befreit.

Beschichtete oder lackierte Oberflächen reinigen

ACHTUNG

Beschädigte Oberflächen

Dampf kann Wachs, Möbelpolitur, Kunststoffbeschichtungen oder Farbe und den Umleimer von Kanten lösen.

Richten Sie den Dampf nicht auf verleimte Kanten, da sich der Umleimer lösen könnte.

Verwenden Sie das Gerät nicht zum Reinigen von unversiegelten Holz- oder Parkettböden.

Verwenden Sie das Gerät nicht zum Reinigen von lackierten oder kunststoffbeschichteten Oberflächen wie z. B. Küchen- und Wohnmöbeln, Türen oder Parkett.

Anwendung des Zubehörs

Bodendüse

Die Bodendüse eignet sich für die Reinigung von abwaschbaren Bodenbelägen, z. B. Steinböden, Fliesen- und PVC-Böden zudem versiegelte Holzböden wie Parkett und Laminat.

ACHTUNG

Schäden durch Dampfeinwirkung

Hitze und Dampfeinwirkung können zu Schäden führen. Prüfen Sie vor der Anwendung die Hitzebeständigkeit und Dampfauswirkung an einer unauffälligen Stelle mit kleinster Dampfmenge.

Bedampfen Sie versiegelte Holzböden mit der voreingestellten Holzstufe und verharren Sie nie zu lang auf ein und derselben Stelle.

Hinweis

Reinigungsmittelrückstände oder Pflegeemulsionen auf der zu reinigenden Fläche können bei der Dampfreinigung zu Schlieren führen, die bei mehrmaliger Anwendung aber verschwinden.

⚠ VORSICHT

Verbrennungen am Fuß

Die Bodendüse / das Bodentuch erhitzt sich beim Bedampfen.

Beim Abziehen des Bodentuchs kann heißes Wasser abtropfen.

Die Bodendüse / das Bodentuch nur mit geeignetem Schuhwerk betreiben und abnehmen.

1. Bodentuch an Bodendüse befestigen.

- a Bodentuch mit den Klettbandern nach oben auf den Boden legen.

- b Bodendüse mit leichtem Druck auf das Bodentuch stellen.

Abbildung D

Das Bodentuch haftet durch die Klettbefestigung selbsttätig an der Bodendüse.

Mikrofaserbodentuch

Das Mikrofaserbodentuch eignet sich für die Reinigung von Steinböden, Fliesen und PVC-Böden sowie versiegelten Holzböden wie Parkett und Laminat. Ebenfalls eignet sich das Mikrofaserbodentuch für die Auffrischung von Teppichen in Verbindung mit dem Teppichgleiter.

Abrasivebodentuch

Das Abrasivebodentuch eignet sich für die Reinigung von unempfindlichen Böden wie Fliesen oder Stein.

ACHTUNG

Beschädigung von Bodenbelägen

Das Abrasivebodentuch kann empfindliche Bodenbeläge bzw. Oberflächen beschädigen.

Das Abrasivebodentuch nicht für die Reinigung von Holzoberflächen verwenden.

Das Abrasivebodentuch nicht mit dem Teppichgleiter verwenden.

Bodentuch abnehmen

1. Einen Fuß auf die Fußlasche des Bodentuchs stellen und die Bodendüse nach oben heben.

Abbildung D

Hinweis

Zu Beginn ist das Klettband des Bodentuchs noch sehr stark und lässt sich ggf. schwer von der Bodendüse entfernen. Nach mehrmaligem Gebrauch und nach dem Waschen des Bodentuchs lässt sich dieses gut von der Bodendüse entfernen und hat die optimale Haftung erreicht.

Bodendüse vom Grundgerät abnehmen

ACHTUNG

Sachschaden durch Geräteinstabilität

Durch die Abnahme der Bodendüse wird das Gerät instabil, kann umkippen und dabei Gerät und Bodenbelag beschädigen.

Nehmen Sie die Bodendüse nach der Montage nicht mehr vom Grundgerät ab.

Nehmen Sie die Bodendüse nur ab, wenn das Gerät zu Servicezwecken versendet wird.

1. Schalter-Aus drücken

Abbildung S

2. Netzstecker aus der Steckdose ziehen.

Abbildung T

3. Wassertank entleeren.

Abbildung U

4. Gerät am Griff festhalten.

5. Entriegelungstaste der Bodendüse betätigen.

6. Die Bodendüse löst sich vom Gerät und kann entnommen werden.

Abbildung W

7. Gerät im liegenden Zustand sicher lagern.

Teppichgleiter

Mit dem Teppichgleiter können Teppiche aufgefrischt werden.

ACHTUNG

Schäden an Teppichgleiter und Teppich

Verschmutzungen am Teppichgleiter, sowie Hitze und Durchfeuchtung können zu Schäden am Teppich führen.

Verwenden Sie den Teppichgleiter nur mit dem Mikrofaserbodentuch an der Bodendüse.

Reinigen Sie bei der Verwendung des Teppichglitters nur mit der zugehörigen Dampfstufe (siehe Displayanzeige am Handgriff, Bodenbelagssymbol Teppich -mittlere Dampfstufe).

Prüfen Sie zudem vor der Anwendung die Hitzebeständigkeit und Dampfauswirkung auf den Teppich an einer unauffälligen Stelle mit kleinster Dampfmenge.

Beachten Sie die Reinigungshinweise des Teppichherstellers.

Stellen Sie sicher, dass der Teppich vor Anwendung des Teppichglitters abgesaugt und Flecken entfernt wurden.

Entfernen Sie vor der Anwendung und nach Betriebspausen durch Abdampfen in einen Abfluss (ohne Bodentuch / mit Zubehör) mögliche Wasseransammlungen (Kondensat) im Gerät.

Richten Sie den Dampf nicht kontinuierlich auf eine Stelle (maximal 5 Sekunden), um eine starke Befeuchtung und das Risiko von Beschädigungen durch Temperatureinwirkung zu vermeiden.

Verwenden Sie den Teppichgleiter nicht auf hochflorigen Teppichen.

Teppichgleiter an Bodendüse befestigen

1. Bodentuch an Bodendüse befestigen, siehe Kapitel Bodendüse.
Abbildung D
2. Bodendüse mit leichtem Druck in den Teppichgleiter hineingleiten und einrasten lassen.
Abbildung E
3. Mit der Teppichreinigung beginnen.

Teppichgleiter von Bodendüse abnehmen

⚠ VORSICHT

Verbrennungen am Fuß

Der Teppichgleiter kann sich beim Abdampfen erhitzen. Den Teppichgleiter nicht barfuß oder mit offenen Sandalen betreiben und abnehmen.

Den Teppichgleiter nur mit geeignetem Schuhwerk betreiben und abnehmen.

1. Die Lasche des Teppichglitters mit der Schuhspitze nach unten drücken.
2. Die Bodendüse nach oben heben.

Abbildung E

Pflege und Wartung

Wassertank leeren

ACHTUNG

Geräteschaden durch Wasserfäulnis

Wenn das Gerät länger als 2 Monate nicht in Betrieb genommen wird, kann das Wasser im Tank faulen.

Wassertank vor Betriebspausen leeren.

1. Schalter-Aus drücken.
Das Gerät ist ausgeschaltet.
2. Den Netzstecker aus der Steckdose ziehen.
3. Tankdeckel entnehmen.

4. Den Wassertank leeren.
Die Kartusche kann dabei im Wassertank bleiben.
Abbildung U

Entkalkungskartusche austauschen

ACHTUNG

Geräteschäden und verkürzte Lebensdauer

Die Nichteinhaltung der Austauschintervalle (Anzeige Kontrolllampe) der Entkalkungskartusche kann zu Geräteschäden führen und verkürzt die Lebensdauer des Geräts.

Austauschintervalle (Anzeige Kontrolllampe) einhalten.

Hinweis

Die Austauschintervalle hängen von der örtlichen Wasserhärte ab. Gebiete mit hartem Wasser (z. B. III/IV) haben ein höheres Austauschintervall, als Gebiete mit weichem Wasser (z. B. I/II).

Kontrolllampenanzeige bei Ende der Laufzeit

Der erforderliche Austausch der Entkalkungskartusche wird folgendermaßen über die "Kontrolllampe Entkalkungskartusche" angezeigt:

- 2 Stunden vor Ablauf der Laufzeit blinkt die Kontrolllampe.
Abbildung R
- 1 Stunde vor Ablauf der Laufzeit blinkt die Kontrolllampe deutlich schneller.
- Ist die Laufzeit der Entkalkungskartusche erschöpft, leuchtet die Kontrolllampe genauso wie das LED-Band am Gerät konstant rot. Die Bodenbelagssymbole am Handgriff leuchten nicht. Die Pumpe schaltet sich selbsttätig ab (kein Wasserdampf) um ein Geräteschaden zu vermeiden.

Entkalkungskartusche einsetzen

ACHTUNG

Geräteschaden

Durch das Wiedereinsetzen der verbrauchten Entkalkungskartusche kann das Gerät beschädigt werden. Sorgfältig arbeiten, um ein Verwechseln der Kartuschen zu vermeiden.

Einbauhinweis

Beim 1. Dampfen nach Entnahme und Wiedereinsetzen der Entkalkungskartusche kann das Dampfbild schwach oder unregelmäßig sein und es können einzelne Wassertropfen austreten. Das Gerät benötigt eine kurze Einlaufzeit, in der sich die Entkalkungskartusche mit Wasser füllt. Die ausströmende Dampfmenge nimmt stetig zu, bis nach ca. 30 Sekunden die maximale Dampfmenge erreicht ist.

Hinweis

Durch die Entnahme des Wassertanks kann die Entkalkungskartusche besser entnommen und wieder eingesetzt werden.

1. Den Schalter-Aus drücken.
Das Gerät ist ausgeschaltet.
2. Tankdeckel entnehmen.
3. Die Entkalkungskartusche entnehmen.
4. Neue Entkalkungskartusche einsetzen und andrücken bis sie fest sitzt.
5. Den Schalter-Ein drücken.
Das Gerät ist eingeschaltet.
6. Die RESET-Taste 4 Sekunden gedrückt halten.
Die Kontrolllampe "Austausch Entkalkungskartusche" erlischt und die Laufzeit der Entkalkungskartusche beginnt neu.
Abbildung Q
7. Das Gerät aufheizen lassen.

8. Den Dampfhebel ca. 30 Sekunden gedrückt halten, um die Entkalkungskartusche zu entlüften.

Wasserhärte einstellen

ACHTUNG

Geräteschaden durch Verkalkung

Ohne eingesetzte Entkalkungskartusche und bei falsch eingestellter Wasserhärte kann das Gerät verkalken. Immer mit Entkalkungskartusche arbeiten.

Gerät auf die örtliche Wasserhärte einstellen.

Gerät vor Einsatz in einem Gebiet mit anderer Wasserhärte (z. B. nach Umzug) auf die aktuelle Wasserhärte einstellen.

Hinweis

Das Wasserversorgungsamt oder die Stadtwerke geben Auskunft über die Härte des Leitungswassers.

Die Wasserhärte wird über die RESET-Taste eingestellt. Die Wasserhärteeinstellung bleibt so lange gespeichert, bis eine neue Einstellung (z. B. nach einem Umzug) vorgenommen wird. Das Gerät ist werkseitig auf die höchste Wasserhärte (Stufe IV) eingestellt. Das Gerät zeigt die eingestellte Wasserhärte mit Blinkimpulsen an. Wasserhärtestufen und Blinkimpulse

Härtebereich	°dH	mmol/l	Anzahl Blinkimpulse	Abstand Blinkimpulse
I weich	0-7	0-1,3	1x	4 Sekunden
II mittel	7-14	1,3-2,5	2x	
III hart	14-21	2,5-3,8	3x	
IV sehr hart	>21	>3,8	4x	

Hinweis

Die Antikalkwirkung der Entkalkungskartusche aktiviert sich, sobald der Tank mit Wasser gefüllt und das Gerät in Betrieb genommen wird. Kalk im Wasser wird durch das Granulat in der Entkalkungskartusche aufgenommen. Eine zusätzliche Entkalkung ist nicht erforderlich.

Hinweis

Das Granulat in der Kartusche kann sich nach Wasserkontakt farblich verändern, das hängt mit dem Mineralstoffgehalt im Wasser zusammen. diese Verfärbung ist unbedenklich und hat keinen negativen Einfluss auf das Gerät, Reinigungsarbeiten oder die Funktionsweise der Entkalkungskartusche.

Hinweis

Während der Einstellung nicht länger als 15 Sekunden pausieren, da das Gerät sich sonst automatisch auf die zuletzt gewählte Wasserhärte bzw. bei Erstinbetriebnahme auf die höchste Wasserhärte einstellt.

- Den Netzstecker einstecken.
- Sicherstellen, dass das Gerät ausgeschaltet ist.
- RESET-Taste gedrückt halten und das Gerät einschalten.

Abbildung Q

Nach ca. 2 Sekunden blinkt die Kontrolllampe und signalisiert über die Anzahl der Impulse die aktuelle Einstellung der Wasserhärte.

- RESET-Taste loslassen.
Das Gerät befindet sich laut Werkseinstellung in der Wasserhärtestufe IV, daher blinkt die Kontrolllampe 4 mal hintereinander.
- Durch mehrmaliges Drücken der RESET-Taste wechselt man durch die verschiedenen Wasserhär-

te-Stufen bis die gewünschte Wasserhärtestufe erreicht ist.

- Ist die gewünschte Wasserhärte-Stufe erreicht, RESET-Taste 3 Sek. dauerhaft gedrückt halten um die ausgewählte Wasserhärtestufen zu speichern. Als Bestätigung der Speicherung leuchtet die Kontrolllampe für die Wasserhärte auf.

Pflege des Zubehörs

(Zubehör - je nach Lieferumfang)

Hinweis

Die Mikrofaserlappen sind nicht für den Trockner geeignet.

Hinweis

Zum Waschen der Tücher die Hinweise auf dem Waschetikett beachten. Keinen Weichspüler verwenden, damit die Tücher den Schmutz gut aufnehmen können.

- Bodentücher bei maximal 60 °C in der Waschmaschine waschen.

Abnahme des Handgriffs

ACHTUNG

Geräteschaden

Die Bauteile des Handgriffs können durch eine ständige Abnahme beschädigt werden.

Handgriff nach dem Zusammenbau nicht mehr vom Grundgerät abnehmen.

Die Abnahme des Handgriffs vom Grundgerät darf nur erfolgen, wenn das Gerät zu Servicezwecken versendet wird.

Hilfe bei Störungen

Störungen haben oft einfache Ursachen, die Sie mit Hilfe der folgenden Übersicht selbst beheben können. Im Zweifelsfall oder bei hier nicht genannten Störungen wenden Sie sich bitte an den autorisierten Kundendienst.

⚠️ WARNUNG

Stromschlag- und Verbrennungsgefahr

Solange das Gerät an das Stromnetz angeschlossen oder noch nicht abgekühlt ist, ist die Störungsbehebung gefährlich.

Ziehen Sie den Netzstecker.

Lassen Sie das Gerät abkühlen.

Kein / wenig Dampf trotz ausreichend Wasser im Tank

Entkalkungskartusche wurde nicht oder falsch eingesetzt.

- Entkalkungskartusche einsetzen und / oder überprüfen, ob die Entkalkungskartusche fest im Tank sitzt ggf. nochmals andrücken.

Entkalkungskartusche wurde während der Wasserbefüllung entnommen und / oder eine neue Entkalkungskartusche wurde eingesetzt

- Entkalkungskartusche während der Befüllung immer im Wassertank lassen.
- Dampfhebel dauerhaft gedrückt halten.
Nach ca. 30 Sekunden erfolgt die volle Dampfleistung.

Rote Kontrolllampe "Austausch Entkalkungskartusche" blinkt ansonsten funktioniert das Gerät einwandfrei

Laufzeit der Entkalkungskartusche endet bald.

- Neue Entkalkungskartusche einsetzen siehe Kapitel *Entkalkungskartusche austauschen*.

Kein Dampf trotz ausreichend Wasser im Tank, zu dem leuchtet die Kontrolllampe wie auch die LED-Betriebsanzeige am Gerät konstant rot, die Bodenbelagssymbole am Handgriff leuchten nicht
 Laufzeit der Entkalkungskartusche ist zu Ende

- Neue Entkalkungskartusche einsetzen siehe Kapitel *Entkalkungskartusche austauschen*.
- Falls bereits eine neue Entkalkungskartusche eingesetzt wurde und der Fehler dennoch auftritt, wurde wahrscheinlich die RESET-Taste nach dem Austausch der Entkalkungskartusche nicht gedrückt. RESET-Taste nach Einsetzen der Entkalkungskartusche 4 Sekunden drücken, siehe Kapitel *Entkalkungskartusche austauschen*.

Technische Daten

Elektrischer Anschluss

Spannung	V	220-240
Phase	~	1
Frequenz	Hz	50-60
Schutzart		IPX4
Schutzklasse		I

Leistungsdaten Gerät

Heizleistung	W	1600
Aufheizzeit	Sekunden	30
Dauerdampfen	g/min	40

Füllmenge

Wassertank	l	0,5
------------	---	-----

Maße und Gewichte

Gewicht (ohne Zubehör)	kg	3,1
Länge	mm	314
Breite	mm	207
Höhe	mm	1185

Technische Änderungen vorbehalten.

Contents

General notes	11
Intended use	11
Environmental protection	11
Accessories and spare parts	11
Scope of delivery	11
Warranty	11
Safety devices	11
Device description	12
Initial Start-Up	12
Installation	12
Operation	12
Important application instructions	14
How to use the Accessories	14
Care and service	15
Troubleshooting guide	17
Technical data	17

General notes



Read these original operating instructions and the enclosed safety instructions before using the device for the first time. Proceed accordingly.

Keep both books for future reference or for future owners.

Intended use

Use the device only in private households for cleaning level hard floors (e.g. stone floors, tiles, PVC floors and sealed wooden floors such as parquet and laminate) that can withstand the high temperature, pressure and moisture of the device. Do not clean water-sensitive floor coverings such as untreated cork floors (the moisture could penetrate and damage the floor). With the carpet glider fitted, the device can be used for freshening short-pile carpets, runners etc. Detergents are not required.

Environmental protection



The packing materials can be recycled. Please dispose of packaging in accordance with the environmental regulations.



Electrical and electronic devices contain valuable, recyclable materials and often components such as batteries, rechargeable batteries or oil, which - if handled or disposed of incorrectly - can pose a potential danger to human health and the environment. However, these components are required for the correct operation of the device. Devices marked by this symbol are not allowed to be disposed of together with the household rubbish.

Notes on the content materials (REACH)

Current information on content materials can be found at: www.kaercher.de/REACH

Accessories and spare parts

Only use original accessories and original spare parts. They ensure that the appliance will run fault-free and safely.

Information on accessories and spare parts can be found at www.kaercher.com.

Scope of delivery

The scope of delivery for the appliance is shown on the packaging. Check the contents for completeness when unpacking. If any accessories are missing or in the event of any shipping damage, please notify your dealer.

Warranty

The warranty conditions issued by our sales company responsible apply in all countries. We shall remedy possible malfunctions on your device within the warranty period free of cost, provided that a material or manufacturing defect is the cause. In a warranty case, please contact your dealer (with the purchase receipt) or the next authorised customer service site. (See overleaf for the address)

Safety devices



CAUTION

Missing or modified safety devices

Safety devices are provided for your own protection. Never modify or bypass safety devices.

Symbols on the device

(according to type of appliance)

	Risk of burns, surface of appliance becomes hot during operation
	Risk of scalding from steam
	Read operating instructions

Safety valve

In the case of excessively high pressure in the event of a fault, a safety valve relieves the pressure into the atmosphere.

Fuse

The fuse prevents the device from overheating. If the device overheats, the fuse disconnects the device from the power supply.

Before re-commissioning the device, contact the responsible KÄRCHER Customer Service.

Device description

The maximum amount of equipment is described in these operating instructions. Depending on the model used, there are differences in the scope of delivery (see packaging).

For the illustrations, refer to the graphics page.

Illustration A

- ① Button/switch area
- ② Switch - Off
- ③ Switch - On
- ④ Indicator light (red)
- replace decalcification cartridge.
- ⑤ RESET button
- set water hardness
- confirmation after cartridge replacement
- ⑥ LED operating indicator
Flashing red - mains voltage present and device is heating up
Green - device is ready for operation
- ⑦ Display for steam stage setting
- ⑧ Button for steam stage setting
- ⑨ Steam stage 1 - Wood
- ⑩ Steam stage 2 - Carpet
- ⑪ Steam stage 3 - Tiles/Stone
- ⑫ Handle
- ⑬ Wall anti-slip handle
- ⑭ Steam lever
- ⑮ Cable hook with cable fastener
- ⑯ Decalcification cartridge
- ⑰ Filling hole for water
- ⑱ Water reservoir with reservoir cover and carrying handle

- ⑲ Mains connection cable with mains plug
- ⑳ Unlocking button for floor nozzle
- ㉑ Floor nozzle
- ㉒ Hook and loop fastener
- ㉓ Microfibre floor cloth (1 x)
- ㉔ ** Microfibre floor cloth (2 x)
- ㉕ ** Abrasive floor cloth (1 x)
- ㉖ Carpet glider

** optional

Initial Start-Up

ATTENTION

Device damage due to calcification

The decalcification cartridge only works properly if you adjust the device to the local water hardness before operating it for the first time.

Set the device to the local water hardness.

Set the device to the current water hardness before using it in an area with a different water hardness (e.g. after a move)

1. Insert the decalcification cartridge into the water reservoir and press it firmly into place.

Illustration F

2. Set the water hardness, see chapter *Setting the water hardness*.

Note

When steaming for the first time after removing and re-inserting the decalcification cartridge, the steam jet may be weak or irregular, and individual drops of water may be expelled. The device requires a short running-in period in which the decalcification cartridge fills with water. The steam volume that is expelled increases constantly until the maximum steam volume has been reached after approx. 30 seconds.

Note

Please note that here it is set to steam stage 3 (tiles/stone), since the running-in period will otherwise be extended.

Installation

Installing the handle bar

1. Hold the basic device.
2. Fit the handle bar all the way to the end stop into the basic device until it audibly latches into place. The handle bar must sit tightly in the device.

Illustration B

Installing the floor nozzle

1. Hold the device by the handle.
2. Connect the lower section of the basic unit to the floor nozzle until it audibly latches into place.

Illustration C

Operation

Unwinding the power cord

⚠ WARNING

Risk of electric shock

If the power cable is not completely unwound, the danger exists of you straining and damaging the mains cable by overestimating the range of the cable. Always completely unwind the power cable.

Note

The lower cable holder can be rotated by 360° for removing the cable. The upper cable hook cannot be rotated.

1. Turn the lower cable holder upwards.
2. Completely remove the power cable from the cable hook.
3. Fasten the cable in the fastener of the upper or lower cable hook to prevent it from being run over during cleaning work.

Illustration J

Filling water

The water reservoir can be filled at any time.

ATTENTION

Material damage through open reservoir cover or incorrectly seated or loose water reservoir

Liquid can escape and damage the floor covering if the reservoir cover is not correctly closed or the water reservoir is not correctly inserted into the device.

Take care to ensure that the reservoir cover is securely closed and the water reservoir is seated tightly in the device when the water reservoir is full.

ATTENTION

Damage to the device

Unsuitable water can block the nozzles.

Do not use condensation from the clothes dryer for filling.

Do not use collected rain water for filling.

Do not use cleaning agents or other additives (e.g. scents) for filling.

Note

The decalcification cartridge must be installed in the water reservoir when filling the water reservoir.

Filling the water reservoir directly on the device

1. Hold the device.
2. Open the water reservoir cover and fill the water reservoir with max. 0.5 L tap water, directly at the device.

Illustration G

3. Close the reservoir cover.

Removing the water reservoir for filling

1. Hold the device.
2. Turn the lower cable hook upwards.
3. Pull the water reservoir vertically upwards by the handle.
4. Open the water reservoir cover and fill the water reservoir with max. 0.5 L tap water.

Illustration H

5. Close the water reservoir cover.
6. Insert the water reservoir and press downwards until it locks into place.

Switching on the device

ATTENTION

Device and material damage due to tipping over

The device can fall over and be damaged if inadequately secured during work breaks or storage. Liquid can also leak out and damage the floor covering in the process.

Position the device with the floor nozzle on a solid base, or the handle with the wall anti-slip protection in a vertical position on a solid wall.

ATTENTION

Device damage due to incorrectly set water hardness

The decalcification cartridge only works properly if the device is adjusted to the local water hardness. The device may calcify if the water hardness is set incorrectly. Adjust the device to the local water hardness before first operation, see chapter *Setting the water hardness*.

Note

When steaming for the first time after removing and re-inserting the decalcification cartridge, the steam jet may be weak or irregular, and individual drops of water may be expelled. The device requires a short running-in period in which the decalcification cartridge fills with water. The steam volume that is expelled increases constantly until the maximum steam volume has been reached after approx. 30 seconds.

Note

Please note that here it is set to steam stage 3 (tiles/stone), since the running-in period will otherwise be extended.

1. Place the device on a firm surface.

Illustration I

2. Insert the mains plug into a socket.

Illustration K

3. Press the On switch.

Illustration L

4. The LED operating indicator flashes red.

Illustration M

5. The LED operating indicator lights up constantly green after approx. 30 seconds.

Illustration N

The device is ready for use.



Regulating the steam volume

The steam volume setting depends on the surface to be cleaned.

- Press the button with the direction arrows on the handle repeatedly until the desired steam stage is selected.

Illustration P

3 different steam stages are available:

	Tiles/stone - maximum steam stage
	Carpet - medium steam stage
	Wood - minimum steam stage

Note

The maximum steam stage (Tiles/stone) is always selected when the device is switched on.

- Press the steam lever after setting the steam volume.

Illustration O

Refilling water

Note

The water level can be seen through the transparent fresh water tank.

When topping up the water, the decalcification cartridge remains secured in the device.

- Open the water reservoir cover and fill the water reservoir with max. 0.5 L tap water, directly at the device.

Illustration G

or

- Remove the water reservoir, open the water reservoir cover and fill the water reservoir with max. 0.5 L tap water, see chapter Filling water.

Illustration H

Interrupting operation

ATTENTION

Material damage due to condensate/moisture

See the chapter *Storing the device to prevent material damage during longer work breaks.*

In order to save energy, we recommend that you switch off the device for breaks in operation of longer than 20 minutes.

1. Press the OFF switch.

Illustration S

Switching off the device

1. Press the OFF switch.

Illustration S

The device is switched off.

2. Pull the mains plug out of the socket.

Illustration T

ATTENTION

Device damage due to water putrefaction

The water in the reservoir may putrefy if the device is not put into operation for more than 2 months.

Drain the water reservoir before longer breaks in operation.

3. Drain the water reservoir.

Illustration U

Storing the device

ATTENTION

Material damage due to condensate/moisture

The floor covering can be damaged by moisture remaining on the floor cleaning cloth or floor nozzle/device after cleaning.

Remove the floor cleaning cloth/carpet glider and dry the floor nozzle/the device after finishing the floor cleaning work.

Do not place or store the device on heat-sensitive surfaces.

1. Remove the floor cleaning cloth or floor cleaning cloth and carpet glider, see the chapter Floor nozzle and carpet glider.

Illustration D

Illustration E

2. Remove moisture from the floor nozzle/device.
3. Wind the power cable around the upper and lower cable hooks.

Illustration V

4. Store the device in vertical position on a solid base or on the wall.

Illustration I

5. Store the device in a dry location that is protected from frost.

Important application instructions

Cleaning the floor areas

We recommend sweeping the floor or vacuum cleaning it before using the appliance. In this way the floor will be

cleared of dirt and loose particles before the wet cleaning.

Cleaning coated or painted surfaces

ATTENTION

Damaged surfaces

Steam can loosen wax, furniture polish, plastic coatings or paint and edge band from edges.

Do not direct the steam at glued laminated edges as the edge band may loosen.

Do not use the device for cleaning unsealed wood or parquet floors.

Do not use the device for cleaning painted or plastic coated surfaces such as kitchen or living room furniture, doors or parquet.

How to use the Accessories

Floor nozzle

The floor nozzle is suitable for cleaning washable floor coverings, e.g. stone floors, tiles and PVC floors, and also sealed wooden floors such as parquet and laminate.

ATTENTION

Damage due to steam effect

Heat and the effects of steam can lead to damage.

Check the heat resistance and steam effect on an inconspicuous area using a minimal volume of steam prior to use.

Steam clean sealed wooden floors using the correct, preset steam level, and do not remain in the same position on the floor for too long.

Note

Detergent residue or care emulsions on the surface to be cleaned can lead to streaks during steam cleaning, which will disappear however once these have been used several times.

⚠ CAUTION

Beware of burns to your feet

The floor nozzle/floor cleaning cloth heats up during steaming.

Hot water may drip out when pulling off the floor cloth.

Only operate or remove the floor nozzle/floor cleaning cloth with suitable footwear.

1. Fasten the floor cleaning cloth to the floor nozzle.
 - a Place the floor cleaning cloth with the hook and loop fastener pointing upwards on the floor.
 - b Place the floor nozzle onto the floor cleaning cloth, applying slight pressure.

Illustration D

The floor cleaning cloth will stick to the floor nozzle of its own accord due to the hook and loop fastener.

Micro fibre cloth

The microfibre floor cloth is suitable for cleaning stone floors and PVC floors, and also sealed wooden floors such as parquet and laminate. The microfibre floor cloth is also suitable for freshening carpets when used in conjunction with the carpet glider.

Abrasive floor cloth

The abrasive floor cloth is suitable for cleaning insensitive surfaces such as tiles or stone.

ATTENTION

Damage to floor coverings

The abrasive floor cloth can damage sensitive floor coverings and surfaces.

Do not use the abrasive floor cloth for cleaning wooden surfaces.

Do not use the abrasive cloth with the carpet glider.

Removing the floor cleaning cloth

1. Place one foot on the bottom corner of the floor cleaning cloth and lift the floor nozzle up.

Illustration D

Note

Initially, the floor cleaning cloth's hook and loop fastener strip is very strong and cannot be removed from the floor nozzle easily. After the floor cleaning cloth has been used several times and washed, it is easier to remove from the floor nozzle and it has reached the optimum adhesion.

Removing the floor nozzle from the basic device

ATTENTION

Material damage due to an unstable device

Removing the floor nozzle makes the device unstable and it can tip over and damage the device and floor covering.

Do not remove the floor nozzle from the basic device after installation.

Remove the floor nozzle only when sending the device for servicing.

1. Press the OFF switch

Illustration S

2. Pull the mains plug out of the socket.

Illustration T

3. Empty the water reservoir.

Illustration U

4. Hold the device by the handle.
5. Actuate the unlocking button on the floor nozzle.
6. The floor nozzle releases from the device and can be removed.

Illustration W

7. Store the device safely in a horizontal position.

Carpet glider

The carpet glider is used for freshening up carpets.

ATTENTION

Beware of damaging the carpet glider and carpet

Contamination on the carpet glider, as well as heat and moisture penetration, can result in the carpet being damaged.

Use the carpet glider only with a microfibre floor cloth on the floor nozzle.

Steam clean using only the correct steam stage when using the carpet glider (see the display indicator on the handle, carpet floor covering symbol - medium steam stage).

Prior to the application, also check the heat resistance and impact of steam on the carpet at an insignificant spot using the smallest steam volume.

Observe the cleaning instructions from the carpet manufacturer.

Prior to using the carpet glider, make sure that the carpet has been vacuumed and that stains have been removed.

Prior to use and following operating pauses, remove any possible water accumulation (condensate) in the device by evaporating the condensate into a drain (without floor cleaning cloth / with accessories).

In order to prevent too much moistening and to avoid the risk of damage due to temperature effects, do not direct the steam continuously onto one spot (maximum 5 seconds).

Do not use the carpet glider on deep-pile carpets.

Fastening the carpet glider to the floor nozzle

1. For fastening the floor cleaning cloth to the floor nozzle, please refer to chapter *Floor nozzle*.

Illustration D

2. Using light pressure, allow the floor nozzle to slide into the carpet glider and engage there.

Illustration E

3. Start cleaning the carpet.

Removing the carpet glider from the floor nozzle

⚠ CAUTION

Beware of burns to your feet

The carpet glider can heat up during the steaming process.

Do not operate or remove the carpet glider bare-footed or using open sandals.

Only operate or remove the carpet glider using suitable footwear.

1. Press the strap on the carpet glider downwards using your toe cap.
2. Lift the floor nozzle upwards.

Illustration E

Care and service

Draining the water reservoir

ATTENTION

Device damage due to water putrefaction

If the device is not put into operation for more than 2 months, the water in the reservoir may putrefy.

Drain the water reservoir before breaks in operation.

1. Press the OFF switch.
The device is switched off.
2. Pull the mains plug out of the socket.
3. Remove the reservoir cover.
4. Drain the water reservoir.

The cartridge can remain in the water reservoir.

Illustration U

Replacing the decalcification cartridge

ATTENTION

Device damage and shortened service life

If the replacement intervals (indicator light) for the decalcification cartridge are not observed, there is a risk of device damage and the service life of the device may be shortened.

Observe the replacement intervals (indicator light).

Note

The replacement intervals depends on the local water hardness. Areas with hard water (e.g. III/IV) have a higher replacement interval than areas with soft water (e.g. I/II).

Indicator lamp at end of the run time

The "decalcification cartridge indicator light" indicates when the decalcification cartridge has to be replaced:

- The indicator light flashes 2 hours before the run time expires.

Illustration R

- The indicator light flashes more quickly 1 hour before the run time expires.
- The indicator light and the LED strip on the device light up when the run time of the decalcification cartridge has expired. The floor covering symbols on the handle do not light up. The pump switches off automatically (no water steam) to prevent damage to the device.

Inserting the decalcification cartridge

ATTENTION

Device damage

There is a risk of damage to the device if the used decalcification cartridge is re-used.
Work carefully in order to prevent mixing up the cartridges.

Installation information

When steaming for the first time after removing and re-inserting the decalcification cartridge, the steam jet may be weak or irregular, and individual drops of water may be expelled. The device requires a short running-in period in which the decalcification cartridge fills with water. The steam volume that is expelled increases constantly until the maximum steam volume has been reached after approx. 30 seconds.

Note

Removing the water reservoir makes it easier to remove and install the decalcification cartridge.

1. Press the OFF switch.
The device is switched off.
2. Remove the reservoir cover.
3. Remove the decalcification cartridge.
4. Insert the new decalcification cartridge and press it firmly into place.
5. Press the On switch.
The device is switched on.
6. Press and hold the RESET button for 4 seconds.
The "replace decalcification cartridge" indicator light goes out and the run time for the decalcification cartridge starts again.

Illustration Q

7. Allow the device to heat up.
8. Press and hold the steam lever for approximately 30 seconds to vent the decalcification cartridge.

Setting the water hardness

ATTENTION

Device damage due to calcification

Without a decalcification cartridge, the device may calcify if the water hardness is set incorrectly.
Always work with a decalcification cartridge.
Set the device to the local water hardness.
Set the device to the current water hardness before using it in an area with a different water hardness (e.g. after a move).

Note

Your water board or municipal utilities authority can provide information on hardness of tap water.

The water hardness is set using the RESET button. The water hardness setting is stored until a new setting (e.g. after a move) is made. The device is set to the highest water hardness (level IV) in the factory. The device indicates the set water hardness with flash pulses.
Water hardness levels and flash pulses

Hardness range	°dH	mmol/l	Number of flash pulses	Interval between flash pulses
I Soft	0-7	0-1.3	1x	4 seconds
II Medium	7-14	1.3-2.5	2x	
III Hard	14-21	2.5-3.8	3x	
IV Very hard	>21	>3.8	4x	

Note

The anti-calcification effect of the decalcification cartridge is activated as soon as the reservoir is filled with water and the device is put into operation. Lime in the water is absorbed by the granulate in the decalcification cartridge. Additional descaling is not required.

Note

The granulate in the cartridge can discolour on contact with water due to the mineral content in the water, which is no cause for concern and has no negative effects on the device, cleaning work or the functionality of the cartridge.

Note

Do not pause for longer than 15 seconds when setting as the device will otherwise be set automatically to the last selected water hardness or the highest water hardness set during initial start-up.

1. Connect the mains plug.
2. Make sure that the device is switched off.
3. Hold the RESET button pressed and switch on the device.

Illustration Q

After approximately 2 seconds, the indicator light flashes and signals the current water hardness setting with the number of pulses.

4. Release the RESET key.
The device is set to water hardness level IV at the factory and the indicator light therefore flashes 4 times in succession.
5. You can cycle between the different water hardness levels by pressing the RESET button repeatedly until the desired water hardness level is reached.
6. Once the desired water hardness level has been reached, press and hold the RESET button for 3 seconds to store the selected water hardness level. The indicator light for the water hardness lights up to confirm saving.

Care of accessories

(Accessories - depending on scope of delivery)

Note

The micro fibre cloths are not suitable for dryer.

Note

Observe the instructions on the washing tag when washing the cloths. Do not use any liquid softeners as this will affect the ability of the cloths to pick up dirt.

1. Wash the floor cleaning cloths in a washing machine at a max. temperature of 60 °C.

Removing the handle

ATTENTION

Device damage

The handle components can be damaged by repeated removal.

Do not remove the handle from the basic unit once it has been assembled.

The handle may only be removed from the basic device if the device is sent out for service purposes.

Troubleshooting guide

Malfunctions often have simple causes that you can remedy yourself using the following overview. When in doubt, or in the case of malfunctions not mentioned here, please contact your authorised Customer Service.

⚠ WARNING

Risk of electric shock and burns

Trying to eliminate faults while the appliance is connected to the mains or has not yet cooled down is always dangerous.

Remove the mains plug.

Allow the appliance to cool down.

No steam / little steam although there is water in the reservoir

The decalcification cartridge has not been inserted or has been inserted incorrectly.

- Fit the decalcification cartridge and/or check that the decalcification cartridge sits tightly in the reservoir and press in again if necessary.

The decalcification cartridge has been removed when filling with water and/or a new decalcification cartridge has been fitted

- Always leave the decalcification cartridge in the water reservoir when filling with water.
- Press and hold the steam lever constantly. The full steam output is reached after approximately 30 seconds.

The red "Replace decalcification cartridge" indicator light flashes but the device still functions correctly

Run time of the decalcification cartridge ends soon.

- Fit a new decalcification cartridge, see chapter *Replacing the decalcification cartridge*.

No steam despite sufficient water in the reservoir, the indicator light and LED operating indicator on the device light up continuously red, the floor covering symbols on the handle do not light up

Run time for the decalcification cartridge has expired

- Fit a new decalcification cartridge, see chapter *Replacing the decalcification cartridge*.
- If a new decalcification cartridge has already been fitted and this fault still occurs, the RESET button has probably not been pressed after replacing the decalcification cartridge. Press and hold the RESET button for 4 seconds after inserting the decalcification cartridge, see chapter *Replacing the decalcification cartridge*.

Technical data

Electrical connection

Voltage	V	220-240
Phase	~	1
Frequency	Hz	50-60
Degree of protection		IPX4
Protection class		I

Device performance data

Heating capacity	W	1600
Heating-up time	Seconds	30
Continuous steaming	g/min	40

Filling quantity

Water reservoir	l	0,5
-----------------	---	-----

Dimensions and weights

Weight (without accessories)	kg	3,1
------------------------------	----	-----

Length	mm	314
Width	mm	207
Height	mm	1185

Subject to technical modifications.

Contenu

Remarques générales.....	17
Utilisation conforme.....	17
Protection de l'environnement.....	17
Accessoires et pièces de rechange.....	18
Etendue de livraison.....	18
Garantie.....	18
Dispositifs de sécurité.....	18
Description de l'appareil.....	18
Première mise en service.....	18
Montage.....	19
Utilisation.....	19
Consignes d'utilisation importantes.....	20
Utilisation des accessoires.....	20
Entretien et maintenance.....	22
Dépannage en cas de pannes.....	23
Caractéristiques techniques.....	23

Remarques générales



Veillez lire le présent le manuel d'instructions original et les consignes de sécurité jointes avant la première

utilisation de l'appareil. Suivez ces instructions.

Conservez les deux manuels pour une utilisation ultérieure ou pour le propriétaire suivant.

Utilisation conforme

Utiliser l'appareil exclusivement pour un usage domestique pour le nettoyage de sols durs plats (par ex. sols en pierre, carrelages et sols PVC ainsi que des sols en bois scellés comme des parquets et revêtements de sol stratifié), qui résistent à la température élevée, à la pression et à l'humidité de l'appareil. Ne pas nettoyer de revêtements sensibles à l'eau tels que, p.ex., les sols en liège (l'humidité peut pénétrer et endommager le sol). L'appareil peut être utilisé avec le patin à moquette pour rafraîchir les moquettes et tapis de couloir à poils courts etc.

Les détergents ne sont pas nécessaires.

Protection de l'environnement



Les matériaux d'emballage sont recyclables. Veuillez éliminer les emballages dans le respect de l'environnement.



Les appareils électriques et électroniques contiennent des matériaux précieux recyclables et souvent des composants tels que des piles, batteries ou de l'huile représentant un danger potentiel pour la santé humaine et l'environnement, s'ils ne sont pas manipulés ou éliminés correctement. Ces composants sont cependant nécessaires pour le fonctionnement correct de l'appareil. Les appareils marqués par ce symbole ne doivent pas être jetés dans les ordures ménagères.

Remarques concernant les matières composantes (REACH)

Les informations actuelles concernant les matières composantes sont disponibles sous : www.kaercher.de/REACH

Accessoires et pièces de rechange

Utiliser exclusivement des accessoires et pièces de rechange originaux. Ceux-ci garantissent le fonctionnement sûr et sans défaut de votre appareil.

Des informations sur les accessoires et pièces de rechange sont disponibles sur le site Internet www.kaercher.com.

Etendue de livraison

L'étendue de livraison de l'appareil est illustrée sur l'emballage. Lors du déballage, vérifiez que le contenu de la livraison est complet. Si un accessoire manque ou en cas de dommage dû au transport, veuillez informer votre distributeur.

Garantie

Les conditions de garantie publiées par notre société commerciale compétente s'appliquent dans chaque pays. Nous remédions gratuitement aux défauts possibles sur votre appareil dans la durée de garantie dans la mesure où la cause du défaut est un vice de matériau ou de fabrication. En cas de garantie, veuillez vous adresser à votre distributeur ou au point de service après-vente autorisé le plus proche avec la facture d'achat.

(Voir l'adresse au dos)

Dispositifs de sécurité

⚠ PRÉCAUTION



Dispositifs de sécurité manquants ou modifiés

Les dispositifs de sécurité servent à vous protéger.

Ne modifiez, ni ne contournez jamais les dispositifs de sécurité.

Symboles sur l'appareil

(Selon le type de l'appareil)

	Risque de brûlures, la surface de l'appareil devient très chaude pendant l'exploitation.
	Risque de brûlures avec la vapeur
	Lire le manuel d'utilisation

Souape de sécurité

Si une pression trop élevée devait se produire en cas de défaut, une souape de sécurité assure son évacuation à l'air libre.

Fusible

Le fusible permet d'éviter une surchauffe de l'appareil. Le fusible coupe l'appareil du secteur en cas de surchauffe.

Avant de remettre l'appareil en service, adressez-vous au service après-vente KÄRCHER compétent.

Description de l'appareil

Le présent manuel d'utilisation décrit l'équipement complet. L'étendue de livraison varie selon les modèles (voir l'emballage).

Pour les figures, voir la page des graphiques.

Illustration A

- ① Touches/interrupteurs
- ② Interrupteur - Arrêt

- ③ Interrupteur - Marche
- ④ Témoin lumineux (rouge)
- Remplacement de la cartouche de détartrage
- ⑤ Touche RESET.
- Réglage de la dureté de l'eau
- Confirmation suite au remplacement de la cartouche
- ⑥ Indication d'opération de la DEL
Signal impulsif rouge - tension du secteur disponible et l'appareil chauffe
Vert - l'appareil est prêt à fonctionner
- ⑦ Affichage de l'écran pour des modes vapeur
- ⑧ Touche de réglage du mode vapeur
- ⑨ Mode vapeur 1 - bois
- ⑩ Mode vapeur 2 - tapis
- ⑪ Mode vapeur 3 - carrelages / pierre
- ⑫ Poignée
- ⑬ Poignée de sécurité anti-dérapiage
- ⑭ Manette vapeur
- ⑮ Crochet pour câble avec fixation du câble
- ⑯ Cartouche de détartrage
- ⑰ Orifice de remplissage de l'eau
- ⑱ Réservoir d'eau avec couvercle du réservoir et poignée de transport
- ⑲ Câble d'alimentation électrique avec fiche secteur
- ⑳ Touche de déverrouillage pour buse de sol
- ㉑ Buse pour sol
- ㉒ Bande agrippante
- ㉓ Chiffon de sol microfibre (1 pièce)
- ㉔ **Chiffon de sol microfibre (2 pièces)
- ㉕ **Chiffon de sol abrasif (1 pièce)
- ㉖ Patin à moquette

** Option

Première mise en service

ATTENTION

Endommagement de l'appareil dû à des dépôts de tartre

La cartouche de détartrage ne fonctionne de manière optimale que si l'appareil a été adapté à la dureté de l'eau locale avant la 1re mise en service.

Régler l'appareil en fonction de la dureté de l'eau locale. Lorsque l'appareil est utilisé dans une zone présentant une dureté d'eau différente (p. ex. après un déménagement), le régler sur la dureté de l'eau locale.

1. Placer la cartouche de détartrage dans le réservoir d'eau et l'y presser fermement.

Illustration F

2. Régler la dureté de l'eau, voir le chapitre *Réglage de la dureté de l'eau*.

Remarque

Lors de la 1re application de vapeur, après retrait et remise en place de la cartouche de détartrage, la vapeur

peut être faible ou irrégulière, quelques gouttes sont susceptibles de s'écouler. L'appareil nécessite une brève durée de démarrage au cours de laquelle la cartouche de démarrage se remplit d'eau. Le débit de vapeur généré s'accroît continuellement jusqu'à ce que le débit maximal soit atteint, après env. 30 secondes.

Remarque

Merci de noter que le mode vapeur 3 (carrelages/pierre) est réglé ici, sinon la phase de démarrage est nettement plus longue.

Montage

Monter la poignée

1. Maintenir l'appareil de base.
2. Introduire la poignée jusqu'en butée dans l'appareil de base jusqu'à ce qu'elle s'enclenche audiblement. La poignée doit être bien positionnée dans l'appareil.

Illustration B

Monter la buse pour sol

1. Bien tenir l'appareil au niveau de la poignée.
2. Connecter la partie inférieure de l'appareil de base avec la buse pour sol jusqu'à ce qu'elle s'enclenche audiblement.

Illustration C

Utilisation

Dérouler le câble secteur H07RN-F

⚠ AVERTISSEMENT

Risque d'électrocution

Lorsque le câble n'est pas complètement déroulé, la portée risque d'être surestimée et le câble électrique risque d'être mis à rude épreuve et endommagé. Déroulez entièrement le câble électrique.

Remarque

Le porte-câble inférieur tourne à 360° vers la sortie du câble. Le crochet pour câble supérieur ne tourne pas.

1. Tourner le porte-câble inférieur vers le haut.
2. Retirer le câble secteur entièrement du porte-câble.
3. Fixer le câble dans la fixation du crochet pour câble inférieur, pour ne pas passer par dessus lors des travaux de nettoyage.

Illustration J

Remplissage d'eau

Le réservoir d'eau peut être rempli à tout moment.

ATTENTION

Dommages matériels dus au couvercle du réservoir non fermé ou au réservoir d'eau pas correctement en place.

Si le couvercle du réservoir ne ferme pas correctement ou si le réservoir d'eau n'est pas correctement placé dans l'appareil, le liquide risque de fuir et d'endommager le revêtement de sol.

Veillez à ce que le couvercle du réservoir soit correctement fermé lorsque le réservoir d'eau est plein et que ce dernier soit correctement positionné dans l'appareil.

ATTENTION

Dommages sur l'appareil

Une eau inappropriée risque de boucher les buses. Ne pas remplir d'eau de condensation du sècheur à linge.

Ne pas remplir d'eau de pluie récupérée.

Ne pas remplir de détergent ou d'autres additifs (des parfums p. ex.).

Remarque

La cartouche de démarrage doit se trouver dans le réservoir d'eau lors du remplissage du réservoir d'eau.

Remplissage du réservoir d'eau directement sur l'appareil

1. Maintenir l'appareil.
2. Ouvrir le couvercle du réservoir et remplir le réservoir d'eau directement sur l'appareil de 0,5 l d'eau potable.

Illustration G

3. Fermer le couvercle du réservoir.

Démonter le réservoir d'eau pour le remplir

1. Maintenir l'appareil.
2. Tourner le crochet pour câble inférieur vers le haut.
3. Tirer le réservoir d'eau vers le haut à la verticale au niveau de la poignée.
4. Ouvrir le couvercle du réservoir et remplir de 0,5 l d'eau potable maximum.

Illustration H

5. Fermer le couvercle du réservoir.
6. Insérer le réservoir d'eau et appuyer vers le bas jusqu'à ce qu'il s'enclenche.

Démarrer l'appareil

ATTENTION

Dommages sur l'appareil et matériels dus au renversement

L'appareil peut être renversé et endommagé lors de l'interruption du travail ou du stockage de l'appareil, suite à une sécurisation insuffisante. Du liquide risque également de fuir et d'endommager le revêtement de sol. Placez l'appareil avec la buse pour sol sur un support stable ou placez la poignée avec la poignée de sécurité anti-dérapiage en position verticale sur un mur.

ATTENTION

Détérioration de l'appareil due à une dureté de l'eau mal réglée

La cartouche de démarrage ne fonctionne de manière optimale que si l'appareil est adapté à la dureté de l'eau locale. L'appareil peut s'entratrer si la dureté de l'eau est mal réglée.

Adapter l'appareil à la dureté de l'eau locale avant la 1re mise en service, voir le chapitre Réglage de la dureté de l'eau.

Remarque

Lors de la 1re application de vapeur, après retrait et remise en place de la cartouche de démarrage, la vapeur peut être faible ou irrégulière, quelques gouttes sont susceptibles de s'écouler. L'appareil nécessite une brève durée de démarrage au cours de laquelle la cartouche de démarrage se remplit d'eau. Le débit de vapeur généré s'accroît continuellement jusqu'à ce que le débit maximal soit atteint, après env. 30 secondes.

Remarque

Merci de noter que le mode vapeur 3 (carrelages/pierre) est réglé ici, sinon la phase de démarrage est nettement plus longue.

1. Placer l'appareil sur une base solide.

Illustration I

2. Brancher la fiche secteur dans une prise de courant.

Illustration K

3. Appuyer sur l'interrupteur Marche.

Illustration L

4. L'indication d'opération DEL est allumée en rouge.

Illustration M

5. Au bout de 30 secondes l'indication d'opération LED s'allume en vert en permanence.

Illustration N

L'appareil est prêt à l'emploi.



Régulation du débit de vapeur

Le réglage du débit de vapeur s'oriente à la surface à nettoyer.

- Appuyer sur la touche avec les flèches de direction sur la poignée jusqu'à ce que le mode vapeur souhaité soit sélectionné.

Illustration P

3 modes vapeur différents sont disponibles :

	Carrelage / pierre - mode vapeur le plus élevé
	Tapis - mode vapeur moyen
	Bois - mode vapeur le plus bas

Remarque

Une fois l'appareil allumé, le mode vapeur le plus élevé (carrelages / pierre) doit toujours être choisi.

- Une fois le réglage du débit de vapeur effectué, appuyer sur la manette vapeur.

Illustration O

Faire l'appoint en eau

Remarque

Le niveau d'eau est visible sur le réservoir d'eau propre en partie transparent.

La cartouche de détartrage reste fixée sur l'appareil lorsque de l'eau est ajoutée.

- Ouvrir le couvercle du réservoir et remplir le réservoir d'eau directement sur l'appareil de 0,5 l d'eau potable.

Illustration G

ou

- Retirer le réservoir d'eau, ouvrir le couvercle du réservoir et remplir de 0,5 l d'eau potable maximum, voir le chapitre Remplissage d'eau.

Illustration H

Interrompre le fonctionnement

ATTENTION

Dommages matériels dus au condensat / à l'humidité.

Pour qu'aucun dommage matériel ne survienne durant les interruptions de travail plus longues, voir le chapitre Rangement de l'appareil.

Pour économiser de l'énergie, il est conseillé d'éteindre l'appareil lors de pauses de fonctionnement supérieures à 20 minutes.

- Appuyer sur l'interrupteur « Aus » (Arrêt).

Illustration S

Mise hors tension de l'appareil

- Appuyer sur l'interrupteur « Aus » (Arrêt).

Illustration S

L'appareil est hors tension.

- Débrancher la fiche secteur de la prise de courant.

Illustration T

ATTENTION

Endommagement de l'appareil dû à de l'eau croupie

L'eau contenue dans le réservoir peut croupir si l'appareil n'est pas utilisé pendant plus de 2 mois.

Vider le réservoir d'eau avant les pauses de fonctionnement plus longues.

- Vider le réservoir d'eau.

Illustration U

Rangement de l'appareil

ATTENTION

Dommages matériels dus au condensat / à l'humidité

Après le nettoyage, l'humidité qui se trouve sur la serpillière ou la buse pour sol / l'appareil risque d'endommager le revêtement de sol.

Après les travaux de nettoyage, retirer la serpillière / le patin à moquette et sécher la buse pour sol / l'appareil. Ne pas poser ou stocker l'appareil sur des surfaces fragiles.

- Retirer la serpillière ou la serpillière et le patin à moquette, voir chapitre Buse pour sol et patin à moquette.

Illustration D

Illustration E

- Éliminer l'humidité de la buse pour sol / de l'appareil.

- Enrouler le câble électrique autour du crochet pour câble inférieur et supérieur.

Illustration V

- Conservé l'appareil en position verticale sur un sol ou mur stable.

Illustration I

- Stocker l'appareil dans un endroit sec et protégé du gel.

Consignes d'utilisation importantes

Nettoyer les surfaces au sol

Nous recommandons de balayer ou d'aspirer le sol avant d'utiliser l'appareil. Ainsi, le sol est déjà libéré des salissures et des particules avant le nettoyage humide.

Nettoyage des surfaces revêtues ou peintes

ATTENTION

Surfaces endommagées

La vapeur peut décoller la cire, le lustrant pour meubles, les revêtements synthétiques ou la couleur et la baguette de lisière des bords.

Ne dirigez pas la vapeur sur les bords collés, au risque de détacher la baguette de lisière.

N'utilisez pas l'appareil pour nettoyer les sols en bois ou les parquets non vitrifiés.

N'utilisez pas l'appareil pour nettoyer les surfaces peintes ou à revêtement synthétique tel que p. ex. les meubles de cuisine ou de maison, portes ou parquets.

Utilisation des accessoires

Buse pour sol

La buse pour sol convient pour nettoyer les revêtements de sol lavables, p. ex. les sols en pierre, carrelages et sols en PVC, ainsi que des sols en bois scellés comme des parquets et revêtements de sol stratifié.

ATTENTION

Dégâts causés par l'imprégnation de vapeur

La chaleur et l'imprégnation de vapeur peuvent causer des dégâts.

Vérifiez, avant l'utilisation, la résistance à la chaleur et à l'imprégnation de vapeur à un endroit dissimulé, à l'aide du plus petit débit de vapeur.

Vaporisez les sols en bois scellés avec le mode bois réglé et ne restez jamais trop longtemps au même endroit.

Remarque

Les résidus de détergent ou les émulsions d'entretien sur la surface à nettoyer peuvent entraîner des salissures lors du nettoyage vapeur, lesquelles disparaissent néanmoins après plusieurs applications.

⚠ PRÉCAUTION

Brûlures au pied

La buse pour sol / serpillière chauffe lors de la vaporisation.

De l'eau très chaude peut goutter lors du retrait de la serpillière.

Utiliser et retirer la buse pour sol / le patin à moquette uniquement avec des chaussures adaptées.

1. Fixer la serpillière sur la buse pour sol.
 - a Placer la serpillière sur le sol avec les bandes agrippantes vers le haut.
 - b Placer la buse pour sol sur la serpillière avec une légère pression.

Illustration D

La serpillière adhère d'elle-même sur la buse pour sol grâce à la fixation agrippante.

Serpillière microfibre

La serpillière microfibre convient pour nettoyer les sols en pierre, carrelages et sols en PVC, ainsi que des sols en bois scellés comme des parquets et revêtements de sol stratifié. La serpillière microfibre convient également au rafraîchissement de tapis avec le patin à moquette.

Serpillière abrasive

La serpillière abrasive convient au nettoyage de sols ainsi que de carrelages ou pierres qui ne sont pas fragiles.

ATTENTION

Détérioration de revêtements de sol

La serpillière abrasive risque d'endommager des revêtements de sol ou surfaces.

Ne pas utiliser la serpillière abrasive pour le nettoyage de surfaces en bois.

Ne pas utiliser la serpillière abrasive avec le patin à tapis.

Retirer la serpillière

1. Mettre un pied sur la languette de la serpillière et lever la buse pour sol vers le haut.

Illustration D

Remarque

Au début, la bande agrippante de la serpillière est très raide et il est possible qu'elle se laisse difficilement retirer de la buse pour sol. Après plusieurs utilisations et lavages de la serpillière, celle-ci se retire aisément de la buse pour sol et a atteint l'adhérence optimale.

Retirer la buse pour sol de l'appareil de base

ATTENTION

Dommages matériels dus au manque de stabilité de l'appareil

Le retrait de la buse pour sol rend l'appareil instable, il risque de se renverser et d'endommager le revêtement de sol.

Ne retirez plus la buse pour sol de l'appareil de base une fois montée.

Ne retirez la buse pour sol que lorsque l'appareil est expédié à des fins de maintenance.

1. Appuyer sur l'interrupteur « Aus » (Arrêt).

Illustration S

2. Débrancher la fiche secteur de la prise de courant.

Illustration T

3. Vider le réservoir d'eau.

Illustration U

4. Bien tenir l'appareil au niveau de la poignée.
5. Actionner la touche de déverrouillage de la buse pour sol.
6. La buse pour sol se détache de l'appareil et peut être retirée.

Illustration W

7. Stocker l'appareil à l'horizontale.

Patin à moquette

Les tapis peuvent être rafraîchis par le patin à moquette.

ATTENTION

Dommages sur le patin à moquette et le tapis

Les encrassements sur le patin à moquette ainsi que la chaleur et l'accumulation d'humidité peuvent entraîner des dommages sur le tapis.

Utiliser le patin à moquette exclusivement avec une serpillière microfibre sur la buse pour sol.

Lors de l'utilisation du patin à moquette, nettoyer uniquement avec le mode vapeur correspondant (voir l'affichage de l'écran sur la poignée, symbole de revêtement de sol tapis - mode vapeur moyen).

Vérifier, avant l'utilisation, la résistance à la chaleur et l'imprégnation de vapeur sur le tapis, à un endroit dissimulé, à l'aide du plus petit débit de vapeur. Respecter les consignes de nettoyage du fabricant du tapis.

S'assurer que le tapis puisse être aspiré et que les tâches ont été enlevées avant l'utilisation du patin à moquette.

Retirer les éventuelles accumulations d'eau (condensat) dans l'appareil, avant l'utilisation et après les pauses de fonctionnement, en vaporisant dans un écoulement (sans serpillière / avec accessoires).

Ne pas orienter la vapeur en continu sur le même endroit (maximum 5 secondes) pour éviter une forte imprégnation et le risque de dommages dus à l'effet de la température.

Ne pas utiliser le patin à moquette sur des tapis épais.

Fixer le patin à moquette à la buse pour sol

1. Fixer la serpillière à la buse pour sol, voir le chapitre *Buse pour sol*.
- #### Illustration D
2. Faire glisser et enclencher la buse pour sol dans le patin à moquette avec une légère pression.
- #### Illustration E
3. Commencer le nettoyage de tapis.

Retirer le patin à moquette de la buse pour sol

⚠ PRÉCAUTION

Brûlures au pied

Le patin à moquette peut s'échauffer lors de la vaporisation.

Ne pas utiliser, ni retirer, le patin à moquette pieds nus ou avec des sandalettes.

Utiliser et retirer le patin à moquette uniquement avec des chaussures adaptées.

1. Appuyer la languette du patin à moquette vers le bas avec la pointe de la chaussure.
2. Lever la buse pour sol vers le haut.

Illustration E

Entretien et maintenance

Vidange du réservoir d'eau

ATTENTION

Endommagement de l'appareil dû à de l'eau croupie
L'eau contenue dans le réservoir peut croupir si l'appareil n'est pas utilisé pendant plus de 2 mois.
Vider le réservoir d'eau avant les pauses de fonctionnement.

- Appuyer sur l'interrupteur « Aus » (Arrêt).
L'appareil est hors tension.
- Retirer la fiche secteur de la prise de courant.
- Retirer le couvercle du réservoir.
- Vider le réservoir d'eau.
La cartouche peut rester dans le réservoir d'eau pendant ce temps.

Illustration U

Remplacement de la cartouche de détartrage

ATTENTION

Endommagement de l'appareil et durée de vie raccourcie

Le non respect des intervalles de remplacement (indicateur par témoin lumineux) de la cartouche de détartrage peut provoquer des dommages sur l'appareil et réduire sa durée de vie.

Respecter les intervalles de remplacement (indicateur par témoin lumineux).

Remarque

Les intervalles de remplacement dépendent de la dureté de l'eau locale. L'intervalle est plus fréquent dans les zones présentant une eau dure (p. ex. III/IV) que dans celles présentant une eau douce (p. ex. I/II).

Affichage par témoin lumineux à la fin de la durée de marche

La nécessité de remplacer la cartouche de détartrage est indiquée de la manière suivante via le « Témoin lumineux de la cartouche de détartrage » :

- le témoin lumineux clignote 2 heures avant la fin de la durée de marche.

Illustration R

- le témoin lumineux clignote nettement plus rapidement 1 heure avant la fin de la durée de marche.
- Une fois la durée de marche de la cartouche de détartrage épuisée, le témoin lumineux s'allume durablement en rouge tout comme la bande LED de l'appareil. Les symboles de revêtement de sol sur la poignée ne s'allument pas. La pompe s'éteint automatiquement (pas de vapeur d'eau) pour éviter que l'appareil ne soit endommagé.

Mise en place de la cartouche de détartrage

ATTENTION

Dommages de l'appareil

L'appareil peut être endommagé si la cartouche de détartrage usée est remise en place.

Travailler soigneusement pour éviter de confondre les cartouches.

Remarque relative au montage

Lors de la 1^{re} vapeur après retrait et remise en place de la cartouche de détartrage, la vapeur peut être faible ou irrégulière, quelques gouttes sont susceptibles de s'écouler. L'appareil nécessite une brève durée de démarrage au cours de laquelle la cartouche de détartrage se remplit d'eau. Le débit de vapeur qui s'écoule s'accroît continuellement jusqu'à ce que le débit maximal soit atteint, après env. 30 secondes.

Remarque

Le retrait du réservoir d'eau permet d'enlever et de remettre en place plus facilement la cartouche de détartrage.

- Actionner l'interrupteur « Aus » (Arrêt).
L'appareil est hors tension.
- Retirer le couvercle du réservoir.
- Retirer la cartouche de détartrage.
- Placer la nouvelle cartouche de détartrage dans le réservoir d'eau et l'y presser fermement.
- Actionner l'interrupteur « Ein » (Marche).
L'appareil est sous tension.
- Maintenir la touche RESET appuyée pendant 4 secondes.

Le témoin lumineux « Remplacement cartouche de détartrage » s'éteint et la durée de marche de la cartouche de détartrage repart dès le début.

Illustration Q

- Laisser chauffer l'appareil.
- Maintenir la manette vapeur appuyée pendant 30 secondes pour purger la cartouche de détartrage.

Réglage de la dureté de l'eau

ATTENTION

Endommagement de l'appareil dû à des dépôts de tartre

Sans cartouche de détartrage, l'appareil peut s'entartrer si la dureté de l'eau est mal réglée.

Travailler toujours avec une cartouche de détartrage en place.

Régler l'appareil en fonction de la dureté de l'eau locale. Lorsque l'appareil est utilisé avec une dureté d'eau différente (p. ex. après un déménagement), le régler sur la dureté de l'eau locale.

Remarque

L'administration des eaux ou les services publics municipaux donnent des renseignements sur la dureté de l'eau potable.

La dureté de l'eau est réglée via la touche RESET. Le réglage de la dureté de l'eau reste mémorisé jusqu'à ce qu'un nouveau réglage soit effectué (p. ex., après un déménagement). L'appareil est réglé en usine sur la dureté d'eau maximale (niveau IV). L'appareil indique la dureté de l'eau réglée par des impulsions clignotantes. Niveaux de dureté de l'eau et impulsions clignotantes

Plage de dureté	°dH	mmol/l	Nombre d'impulsions clignotantes	Espace-ment des impulsions clignotantes
I douce	0-7	0-1,3	1x	4 secondes
II moyenne	7-14	1,3-2,5	2x	
III dure	14-21	2,5-3,8	3x	
IV très dure	>21	>3,8	4x	

Remarque

L'effet anti-calcaire de la cartouche de détartrage est activé dès que le réservoir est rempli d'eau et que l'appareil est mis en service. Le calcaire contenu dans l'eau est absorbé par les granulés de la cartouche de détartrage. Un détartrage supplémentaire n'est pas nécessaire.

Remarque

Les granulés dans la cartouche peuvent changer de couleur après contact avec l'eau, cela dépend de la teneur en minéraux dans l'eau. Cette coloration n'a aucun effet négatif sur l'appareil, sur les tâches de nettoyage ou le fonctionnement de la cartouche de détartrage.

Remarque

Pendant le réglage, ne pas faire de pause supérieure à 15 secondes, car l'appareil reprend sinon automatiquement la dernière dureté de l'eau réglée ou la plus élevée définie pour la première mise en service.

1. Brancher la fiche secteur.
2. S'assurer que l'appareil est hors tension.
3. Appuyer la touche RESET et en même temps allumer l'appareil.

Illustration Q

Le témoin lumineux clignote au bout de 2 secondes et signale, par le nombre d'impulsions, le réglage actuel de la dureté de l'eau.

4. Relâcher la touche RESET.
Conformément au réglage d'usine, l'appareil se trouve en mode de dureté de l'eau IV, de ce fait le témoin lumineux clignote 4 fois de suite.
5. Appuyer plusieurs fois sur la touche RESET permet de passer entre les différents modes de dureté de l'eau jusqu'à ce que le niveau de dureté de l'eau souhaité soit atteint.
6. Une fois le mode de dureté de l'eau souhaité atteint, maintenir la touche RESET appuyée pendant 3 secondes pour enregistrer les modes de dureté de l'eau sélectionnés.

Le témoin lumineux de dureté de l'eau s'allume pour confirmer l'enregistrement.

Entretien des accessoires

(accessoire - en fonction de l'étendue de livraison)

Remarque

Les chiffons microfibre ne sont pas adaptés pour le séchoir.

Remarque

Pour laver les chiffons, tenir compte des indications sur l'étiquette de lavage. Ne pas utiliser d'adoucissant textile afin que les chiffons puissent bien absorber les salissures.

1. Laver les serpillières à 60 ° max. en machine à laver.

Retrait de la poignée

ATTENTION

Domages de l'appareil

Les sous-ensembles de la poignée peuvent être endommagés par un retrait permanent.

Ne plus retirer la poignée de l'appareil de base après assemblage.

Le retrait de la poignée de l'appareil de base ne peut être effectué que lorsque l'appareil est expédié à des fins de maintenance.

Dépannage en cas de pannes

Les pannes ont souvent des causes simples qui peuvent être éliminées soi-même à l'aide de l'aperçu suivant. En cas de doute, ou en absence de mention des pannes, veuillez vous adresser au service client autorisé.

⚠ AVERTISSEMENT

Risque d'électrocution et de brûlures

Tant que l'appareil est raccordé au réseau ou qu'il n'est pas encore refroidi, le dépannage est dangereux. Débranchez la fiche secteur.

Laissez l'appareil refroidir.

Pas/peu de vapeur malgré un remplissage suffisant du réservoir

La cartouche de détartrage n'a pas été correctement mise en place ou ne l'est pas.

- Mettre la cartouche de détartrage en place et / ou contrôler si elle est bien positionnée dans le réservoir, le cas échéant la pousser à nouveau en position.

La cartouche de détartrage doit être retirée durant le remplissage d'eau et / ou une nouvelle cartouche doit être mise en place.

- Laisser toujours la cartouche de détartrage dans le réservoir à eau pendant le remplissage de l'eau.
- Maintenir la manette vapeur appuyée en permanence.

La puissance de vaporisation maximale est obtenue au bout de 30 secondes.

Le témoin lumineux rouge « Remplacement de la cartouche de détartrage » clignote, sinon l'appareil fonctionne à la perfection.

La durée de marche de la cartouche de détartrage arrive à terme.

- Mettre une nouvelle cartouche de détartrage en place, voir chapitre *Remplacement de la cartouche de détartrage*.

Pas de vapeur malgré suffisamment d'eau dans le réservoir, de plus le témoin lumineux est allumé en rouge tout comme l'indication d'opération LED sur l'appareil, les symboles de revêtement de sol sur la poignée ne s'allument pas.

La durée de marche de la cartouche de détartrage est arrivée à terme.

- Mettre une nouvelle cartouche de détartrage en place, voir chapitre *Remplacement de la cartouche de détartrage*.

- Si une nouvelle cartouche de détartrage a déjà été mise en place, et si l'erreur survient quand même, la touche RESET n'a probablement pas été appuyée après l'échange. Actionner la touche RESET pendant 4 secondes après la mise en place de la cartouche de détartrage, voir le chapitre *Remplacement de la cartouche de détartrage*.

Caractéristiques techniques

Raccordement électrique

Tension	V	220-240
Phase	~	1
Fréquence	Hz	50-60
Type de protection		IPX4
Classe de protection		I

Caractéristiques de puissance de l'appareil

Puissance de chauffe	W	1600
Durée de chauffage	Secondes	30
Vaporisation permanente	g/min	40

Volume de remplissage

Réservoir d'eau	l	0,5
-----------------	---	-----

Dimensions et poids		
Poids (sans accessoires)	kg	3,1
Longueur	mm	314
Largeur	mm	207
Hauteur	mm	1185

Sous réserve de modifications techniques.

Indice

Avvertenze generali.....	24
Impiego conforme alle disposizioni	24
Tutela dell'ambiente.....	24
Accessori e ricambi	24
Volume di fornitura	24
Garanzia	24
Dispositivi di sicurezza	24
Descrizione dell'apparecchio.....	24
Prima messa in funzione	25
Montaggio.....	25
Messa in funzione	25
Istruzioni d'uso importanti.....	27
Uso degli accessori	27
Cura e manutenzione	28
Aiuto in caso di guasti	30
Dati tecnici.....	30

Avvertenze generali



Prima di utilizzare l'apparecchio per la prima volta, leggere le presenti istruzioni per l'uso originali e le allegate avvertenze di sicurezza. Agire secondo quanto indicato nelle istruzioni.

conservare entrambi i libretti per un uso futuro o per un successivo proprietario.

Impiego conforme alle disposizioni

Utilizzare l'apparecchio esclusivamente per uso privato, per la pulizia di pavimenti duri piani (ad es. pavimenti in pietra, piastrelle e in PVC, oltre a pavimenti in legno laccati come parquet e laminato) resistenti a temperatura, pressione e umidità elevata dell'apparecchio. Non usare su rivestimenti sensibili all'acqua, come ad es. pavimenti in sughero non trattati (l'umidità può penetrare danneggiando il pavimento).

Con la piastra applicata, l'apparecchio può essere utilizzato anche per rinvivire tappeti rasati, passatoie ecc. Non sono necessari detersivi.

Tutela dell'ambiente



I materiali di imballaggio sono riciclabili. Smaltire gli imballaggi nel rispetto dell'ambiente.



Gli apparecchi elettrici ed elettronici contengono materiali riciclabili preziosi e, spesso, componenti come batterie, accumulatori oppure olio che, se usati o smaltiti non correttamente, possono costituire un potenziale pericolo per la salute umana e per l'ambiente. Questi componenti sono tuttavia necessari per un corretto funzionamento dell'apparecchio. Gli apparecchi contrassegnati con questo simbolo non devono essere smaltiti con i rifiuti domestici.

Avvertenze sulle sostanze componenti (REACH)

Per informazioni aggiornate sulle sostanze componenti si veda: www.kaercher.de/REACH

Accessori e ricambi

Utilizzando solamente accessori e ricambi originali, si garantisce un funzionamento sicuro e privo di disturbi dell'apparecchio.

Si possono trovare informazioni riguardo ad accessori e ricambi su www.kaercher.com.

Volume di fornitura

Il volume di fornitura dell'apparecchio è riportato sulla confezione. Disimballare la confezione e controllare che il contenuto sia completo. In caso di accessori mancanti o danni dovuti al trasporto si prega di contattare il rivenditore.

Garanzia

In ogni Paese, valgono le condizioni di garanzia rilasciate dalla nostra società di vendita competente. Entro il termine di garanzia eliminiamo gratuitamente eventuali guasti all'apparecchio, se causati da difetto del materiale o di produzione. Nei casi previsti dalla garanzia si prega di rivolgersi al proprio rivenditore, oppure al più vicino centro di assistenza autorizzato, esibendo lo scontrino di acquisto.

(Indirizzo vedi retro)

Dispositivi di sicurezza

⚠ PRUDENZA

Dispositivi di sicurezza mancanti o modificati

I dispositivi di sicurezza sono pensati per proteggere l'utilizzatore.

Non modificare né aggirare mai i dispositivi di sicurezza.

Simboli riportati sull'apparecchio

(A seconda del tipo di apparecchio)

	Pericolo di ustione, la superficie dell'apparecchio si riscalda molto durante l'utilizzo
	Pericolo di ustione attraverso il vapore
	Leggere le istruzioni per l'uso

Valvola di sicurezza

Se in caso di errore dovesse crearsi un'elevata pressione eccessiva, è presente una valvola di sicurezza che provvede a scaricarla nell'ambiente.

Valvola fusibile

La valvola fusibile impedisce all'apparecchio di surriscaldarsi. Se l'apparecchio si surriscalda, la valvola fusibile lo stacca dalla rete elettrica,

Prima della rimessa in funzione dell'apparecchio, rivolgersi al Servizio Assistenza KÄRCHER.

Descrizione dell'apparecchio

Nelle presenti istruzioni per l'uso viene descritta la dotazione massima. A seconda del modello possono variare gli elementi inclusi in dotazione (vedi imballaggio).

Per le figure vedi pagina dei grafici.

Figura A

- ① Area tasti/pulsanti
- ② Interruttore - Off

- ③ Interruttore - On
 - ④ Spia di controllo (rosso)
 - Sostituzione cartuccia di decalcificazione.
 - ⑤ Tasto RESET
 - Regolazione della durezza dell'acqua
 - Conferma dopo la sostituzione della cartuccia
 - ⑥ Segnale di funzionamento a LED
 - Lampeggia in rosso - Tensione di rete presente e l'apparecchio si riscalda
 - Verde - L'apparecchio è pronto all'uso
 - ⑦ Indicazione a display dei livelli di vapore
 - ⑧ Tasti per l'impostazione dei livelli di vapore
 - ⑨ Livello vapore 1 - Legno
 - ⑩ Livello vapore 2 - Moquette
 - ⑪ Livello vapore 3 - Piastrelle / Pietra
 - ⑫ Impugnatura
 - ⑬ Impugnatura antiscivolo
 - ⑭ Leva vapore
 - ⑮ Gancio per cavo con fissacavo
 - ⑯ Cartuccia di decalcificazione
 - ⑰ Apertura di riempimento per acqua
 - ⑱ Serbatoio dell'acqua con coperchio e maniglia di trasporto
 - ⑲ Cavo di collegamento alla rete con spina
 - ⑳ Tasto di sblocco per bocchetta per pavimenti
 - ㉑ Bocchetta per pavimenti
 - ㉒ Attacco a strappo
 - ㉓ Panno in microfibra per pavimenti (1 pezzo)
 - ㉔ ** Panno in microfibra per pavimenti (2 pezzi)
 - ㉕ ** Panno abrasivo per pavimenti (1 pezzi)
 - ㉖ Piastra
- ** opzionale

Prima messa in funzione

ATTENZIONE

Danni all'apparecchio causati dalla formazione di calcare

Il funzionamento della cartuccia di decalcificazione è ottimale solo se l'apparecchio è adattato alla durezza locale dell'acqua prima del primo funzionamento. Impostazione dell'apparecchio alla durezza locale dell'acqua.

Prima di usare l'apparecchio in un luogo con una diversa durezza dell'acqua (ad es. dopo un trasloco), occorre impostare l'attuale valore di quest'ultima

1. Inserire la cartuccia di decalcificazione nel serbatoio dell'acqua e premere fino a quando è fissa nell'alloggiamento.

Figura F

2. Impostazione della durezza dell'acqua, vedi capitolo *Regolazione della durezza dell'acqua.*

Nota

Alla prima erogazione di vapore dopo la rimozione e il reinserimento della cartuccia di decalcificazione, il getto di vapore potrebbe essere debole o irregolare e potrebbe fuoriuscire singole gocce d'acqua. L'apparecchio necessita di un breve tempo di avvio, durante il quale la cartuccia si riempie di acqua. La quantità di vapore che fuoriesce aumenta in modo costante, fino al raggiungimento della quantità massima di vapore dopo ca. 30 secondi.

Nota

Si noti che è impostato il livello di vapore 3 (piastrelle/pietra), altrimenti il tempo di avvio di allunga.

Montaggio

Montaggio dell'impugnatura

1. Tenere fermo l'apparecchio base.
2. Inserire l'impugnatura nell'apparecchio base fino alla battuta e fino a sentire l'aggancio. L'impugnatura deve essere fissata saldamente nell'apparecchio.

Figura B

Montaggio della bocchetta per pavimenti

1. Tenere fermo l'apparecchio dall'impugnatura.
2. Collegare la parte inferiore dell'apparecchio base con la bocchetta per pavimento fino a sentirne l'aggancio.

Figura C

Messa in funzione

Svolgere il cavo di rete

⚠ AVVERTIMENTO

Pericolo di scosse elettriche

Se il cavo di rete non è completamente svolto, sussiste il pericolo di sopravvalutare la portata, logorando e danneggiando il cavo elettrico.

Svolgere sempre completamente il cavo elettrico.

Nota

Il portacavo inferiore può essere ruotato di 360° per il prelievo del cavo. Il gancio inferiore per il cavo non può essere ruotato.

1. Ruotare verso l'alto il portacavo inferiore.
2. Togliere completamente il cavo di rete dal rispettivo gancio.
3. Fissare il cavo nell'apposita sede del gancio superiore o inferiore, in modo tale che non venga calpestato durante le operazioni di pulizia.

Figura J

Introduzione dell'acqua

È possibile riempire il serbatoio dell'acqua in qualsiasi momento.

ATTENZIONE

Danni materiali dovuti alla mancata chiusura del coperchio del serbatoio o al fissaggio non saldo del serbatoio dell'acqua

Se il coperchio del serbatoio non è chiuso bene o il serbatoio non è inserito bene nell'apparecchio, può fuoriuscire del liquido che danneggia il rivestimento del pavimento.

Quando il serbatoio è pieno, assicurarsi che il coperchio sia chiuso bene e che sia posizionato saldamente nell'apparecchio.

ATTENZIONE

Danni all'apparecchio

L'uso di acqua non adatta può comportare l'intasamento degli ugelli.

Non usare acqua di condensa ricavata dall'asciugabiancheria.

Non usare l'acqua piovana raccolta.

Non aggiungere detersivi o altri additivi (ad es. profumi).

Nota

Quando si riempie il serbatoio dell'acqua, la cartuccia di decalcificazione deve essere nel serbatoio stesso.

Riempimento del serbatoio dell'acqua direttamente nell'apparecchio

1. Tenere fermo l'apparecchio.
2. Aprire il coperchio del serbatoio e riempire il serbatoio direttamente sull'apparecchio con max. 0,5 l di acqua di rubinetto.

Figura G

3. Chiudere il coperchio del serbatoio.

Rimozione del serbatoio dell'acqua per riempirlo

1. Tenere fermo l'apparecchio.
2. Ruotare verso l'alto il gancio del cavo inferiore.
3. Tirare verticalmente il serbatoio dell'acqua prendendolo dall'impugnatura.
4. Aprire il coperchio del serbatoio e riempire con max. 0,5 l di acqua di rubinetto.

Figura H

5. Chiudere il coperchio del serbatoio.
6. Inserire il serbatoio dell'acqua e spingerlo verso il basso fino allo scatto.

Accensione dell'apparecchio

ATTENZIONE

Danni materiali e all'apparecchio in caso di ribaltamento

Durante le interruzioni delle operazioni o lo stoccaggio, l'apparecchio può cadere e danneggiarsi se non è fissato sufficientemente. Può anche verificarsi la fuoriuscita di liquido, con conseguente danneggiamento del rivestimento del pavimento.

Posizionare l'apparecchio con la bocchetta per pavimento su una base stabile o mettere l'impugnatura con il dispositivo antiscivolo in posizione verticale contro una parete stabile.

ATTENZIONE

Danni all'apparecchio a causa di un'errata impostazione della durezza dell'acqua

Il funzionamento della cartuccia di decalcificazione è ottimale solo se l'apparecchio è adattato alla durezza locale dell'acqua. In caso di errata impostazione della durezza dell'acqua, può formarsi del calcare nell'apparecchio.

Adattare l'apparecchio alla durezza locale dell'acqua prima del primo funzionamento, vedi capitolo Regolazione della durezza dell'acqua.

Nota

Alla prima erogazione di vapore dopo la rimozione e il reinserimento della cartuccia di decalcificazione, il getto di vapore potrebbe essere debole o irregolare e potrebbero fuoriuscire singole gocce d'acqua. L'apparecchio necessita di un breve tempo di avvio, durante il quale la cartuccia si riempie di acqua. La quantità di vapore che

fuoriesce aumenta in modo costante, fino al raggiungimento della quantità massima di vapore dopo ca. 30 secondi.

Nota

Si noti che è impostato il livello di vapore 3 (piastrelle/pietra), altrimenti il tempo di avvio di allunga.

1. Mettere l'apparecchio su un fondo stabile.

Figura I

2. Inserire la spina nella presa.

Figura K

3. Premere l'interruttore On.

Figura L

4. L'indicazione di funzionamento a LED lampeggia in rosso.

Figura M

5. Dopo circa 30 secondi l'indicazione di funzionamento a LED passa al verde fisso.

Figura N

L'apparecchio è pronto per l'utilizzo.



Regolazione della quantità di vapore

L'impostazione della quantità di vapore dipende dalla superficie da pulire.

- Premere il tasto con la freccia di direzione, sull'impugnatura, tante volte fino a selezionare il livello di vapore desiderato.

Figura P

Sono disponibili 3 livelli di vapore:

	Piastrelle / Pietra - livello di vapore massimo
	Tappeti - livello di vapore medio
	Legno - livello di vapore minimo

Nota

All'accensione dell'apparecchio è selezionato sempre il livello di vapore massimo (piastrelle / pietra).

- Dopo l'impostazione della quantità di vapore, premere la leva del vapore.

Figura O

Aggiunta acqua

Nota

Il livello dell'acqua può essere controllato dalla sezione trasparente del serbatoio dell'acqua pulita.

Quando si aggiunge acqua, la cartuccia di decalcificazione rimane nell'apparecchio.

- Aprire il coperchio del serbatoio e riempire il serbatoio direttamente sull'apparecchio con max. 0,5 l di acqua di rubinetto.

Figura G

oppure

- Rimuovere il serbatoio dell'acqua, aprire il coperchio del serbatoio e riempire con max. 0,5 l di acqua di rubinetto, vedere il capitolo Introduzione dell'acqua.

Figura H

Interruzione del funzionamento

ATTENZIONE

Danni materiali dovuti a condensa/umidità

In caso di interruzioni di funzionamento prolungate, per evitare danni materiali consultare il capitolo Conservazione dell'apparecchio.

Per risparmiare energia consigliamo di spegnere l'apparecchio nelle pause di funzionamento per 20 minuti.

1. Premere l'interruttore Off.

Figura S

Spegnimento dell'apparecchio

1. Premere l'interruttore Off.

Figura S

L'apparecchio è spento.

2. Staccare la spina dalla presa.

Figura T

ATTENZIONE

Danni all'apparecchio causati dalla formazione di acqua putrefatta

Se l'apparecchio non viene utilizzato per più di 2 mesi, l'acqua può diventare putrefatta nel serbatoio.

Svuotare il serbatoio dell'acqua prima di sospendere il funzionamento per un periodo prolungato.

3. Svuotare il serbatoio dell'acqua.

Figura U

Conservazione dell'apparecchio

ATTENZIONE

Danni materiali dovuti a condensa/umidità

Dopo la pulizia, l'umidità che si trova sul panno o sulla bocchetta per pavimenti / sull'apparecchio può danneggiare il rivestimento del pavimento.

Dopo le operazioni di pulizia, rimuovere il panno per pavimenti / la piastra e asciugare la bocchetta per pavimenti / l'apparecchio.

Non posizionare o conservare l'apparecchio su pavimenti sensibili.

1. Rimuovere il panno o la bocchetta per pavimenti e la piastra, consultare il capitolo Bocchetta per pavimenti e piastra.

Figura D

Figura E

2. Rimuovere l'umidità dalla bocchetta per pavimenti / dall'apparecchio.

3. Avvolgere il cavo elettrico intorno all'apposito ganccio inferiore e superiore.

Figura V

4. Conservare l'apparecchio in posizione verticale su una base o contro una parete stabile.

Figura I

5. Conservare l'apparecchio in un posto asciutto e protetto dal gelo.

Istruzioni d'uso importanti

Pulire il pavimento

Consigliamo di pulire il pavimento con la scopa o con l'aspirapolvere prima di utilizzare l'apparecchio. In questo modo, il pavimento viene liberato da sporco e particolato già prima della pulizia a umido.

Pulire le superfici verniciate o laccate

ATTENZIONE

Superfici danneggiate

Il vapore può staccare cera, lucido per mobili, rivestimenti in plastica o colore e i frontali dai bordi.

Non orientare il vapore su angoli incollati, perché potrebbe staccarsi il frontale.

Non utilizzare l'apparecchio per la pulizia di pavimenti in legno o parquet non sigillati.

Non utilizzare l'apparecchio per pulire superfici laccate o rivestite in plastica, come ad es. mobili per cucina o per la casa, porte o parquet.

Uso degli accessori

Bocchetta per pavimenti

La bocchetta per pavimenti è adatta alla pulizia di rivestimenti lavabili per pareti e pavimenti, ad es. pavimenti in pietra, piastrelle e pavimenti in PVC, oltre a pavimenti in legno laccati come parquet e laminato.

ATTENZIONE

Danni provocati dal vapore

Calore e vapore possono provocare danni.

Prima dell'uso, con una quantità di vapore minima su un punto non in vista, controllare la stabilità al calore e l'effetto dell'umidità.

Vaporizzare i pavimenti in legno laccati con il livello per legno preimpostato e non rimanere troppo a lungo su uno stesso punto.

Nota

Residui di pulizia o emulsioni di cura sulla superficie da pulire possono comportare strisce durante la pulizia a vapore, che però scompaiono in caso di applicazioni ripetute.

△ PRUDENZA

Ustioni al piede

La bocchetta per pavimenti / panno per pavimenti si riscalda durante la vaporizzazione.

Quando si toglie il panno per pavimenti, possono fuoriuscire gocce d'acqua bollente.

Utilizzare e rimuovere la bocchetta per pavimenti / il panno per pavimenti solo con scarpe adeguate.

1. Fissaggio del panno per pavimenti alla bocchetta per pavimenti.
 - a. Posizionare il panno per pavimenti con le strisce a strappo verso l'alto sul pavimento.
 - b. Posizionare la bocchetta per pavimenti con una leggera pressione sul panno per pavimenti.

Figura D

Il panno per pavimenti aderisce autonomamente alla bocchetta per pavimenti attraverso il fissaggio a strappo.

Panno pavimenti in microfibra

Il panno pavimenti in microfibra è adatto alla pulizia pavimenti in pietra, piastrelle e pavimenti in PVC, oltre a pavimenti in legno laccati come parquet e laminato. Il panno pavimenti in microfibra è inoltre indicato per ravviare tappeti con la piastra.

Panno pavimenti abrasivo

Il panno pavimenti abrasivo è adatto alla pulizia di pavimenti non sensibili, come piastrelle o pietra.

ATTENZIONE

Danneggiamento di rivestimenti di pavimenti

Il panno pavimenti abrasivo può danneggiare i rivestimenti o le superfici sensibili.

Non utilizzare il panno pavimenti abrasivo per la pulizia di superfici in legno.

Non utilizzare il panno pavimenti abrasivo con la piastra.

Rimozione del panno per pavimenti

1. Posizionare un piede sulla linguetta del panno per pavimenti e sollevare la bocchetta per pavimenti verso l'alto.

Figura D

Nota

Inizialmente il nastro a strappo del panno per pavimenti è molto duro e si rimuove con difficoltà dalla bocchetta per pavimenti. Dopo vari utilizzi e dopo aver lavato il panno, si riesce a togliere dalla bocchetta per pavimenti senza difficoltà garantendo l'aderenza ottimale.

Rimozione della bocchetta per pavimenti dall'apparecchio base

ATTENZIONE

Danni materiali dovuti all'instabilità dell'apparecchio

Togliendo la bocchetta per pavimenti l'apparecchio diventa instabile e può ribaltarsi, danneggiando l'apparecchio stesso e il rivestimento del pavimento.

Dopo il montaggio non togliere più la bocchetta per pavimenti dall'apparecchio base.

Rimuovere la bocchetta per pavimenti solo quando l'apparecchio viene inviato al servizio assistenza.

1. Premere l'interruttore Off

Figura S

2. Staccare la spina dalla presa.

Figura T

3. Svuotare il serbatoio dell'acqua.

Figura U

4. Tenere fermo l'apparecchio dall'impugnatura.
5. Premere il tasto di sblocco della bocchetta per pavimenti.
6. La bocchetta per pavimenti si stacca dall'apparecchio e può essere rimossa.

Figura W

7. Conservare in modo sicuro l'apparecchio, in posizione orizzontale.

Piastra

I tappeti possono essere rinfrescati con la piastra.

ATTENZIONE

Danni alla piastra e al tappeto

Eventuale sporco sulla piastra, così come calore e umidità possono danneggiare il tappeto.

Impiegare la piastra solo con il panno pavimenti in microfibra sull'apposita bocchetta.

Quando si utilizza la piastra, effettuare la pulizia solo con il relativo livello di vapore (vedere indicazione sul display dell'impugnatura, simbolo del rivestimento del pavimento tappeto - livello di vapore intermedio).

Prima dell'uso, con una quantità di vapore minima su un punto non in vista, accertarsi della stabilità del calore e dell'effetto del vapore sul tappeto.

Osservare le indicazioni di pulizia del produttore del tappeto.

Prima di utilizzare la piastra, assicurarsi che il tappeto sia pulito e senza macchie.

Prima dell'uso e dopo le pause rimuovere il possibile accumulo d'acqua (condensa) nell'apparecchio facendolo evaporare in uno scolo (senza panno per pavimenti / con accessori).

Non rivolgere il vapore in un'unica direzione in modo continuo (max. 5 secondi) al fine di evitare un'eccessiva umidificazione e il rischio di danni per effetto delle temperature.

Non impiegare la piastra sui tappeti a pelo lungo.

Fissaggio della piastra alla bocchetta per pavimenti

1. Fissare il panno per i pavimenti alla bocchetta per pavimenti, vedere capitolo *Bocchetta per pavimenti*.

Figura D

2. Con una leggera pressione far scivolare la bocchetta per pavimenti nella piastra e inserirla.

Figura E

3. Iniziare la pulizia del tappeto.

Rimozione della piastra dalla bocchetta per pavimenti

⚠ PRUDENZA

Ustioni al piede

La piastra può prendere fuoco con la vaporizzazione. Non utilizzare o rimuovere la piastra a piedi scalzi o con sandali.

Utilizzare e rimuovere la piastra solo con scarpe adeguate.

1. Con la punta della scarpa spingere la linguetta della piastra verso il basso.
2. Sollevare la bocchetta per pavimenti verso l'alto.

Figura E

Cura e manutenzione

Svuotare il serbatoio dell'acqua

ATTENZIONE

Danni all'apparecchio causati dalla formazione di acqua putrefatta.

Se l'apparecchio non viene utilizzato per più di 2 mesi, l'acqua può diventare putrefatta nel serbatoio.

Svuotare il serbatoio dell'acqua prima di sospendere il funzionamento.

1. Premere l'interruttore Off. L'apparecchio è spento.
2. Togliere la spina di rete dalla presa.
3. Togliere il coperchio del serbatoio.
4. Svuotare il serbatoio dell'acqua.

La cartuccia può rimanere nel serbatoio dell'acqua.

Figura U

Sostituire la cartuccia di decalcificazione

ATTENZIONE

Danni all'apparecchio e durata ridotta

Il mancato rispetto degli intervalli di sostituzione (segnalati dalla spia di controllo) della cartuccia di decalcificazione possono comportare danni all'apparecchio e ridurre la durata.

Rispettare gli intervalli di sostituzione (segnalati dalla spia di controllo).

Nota

Gli intervalli di sostituzione dipendono dalla durezza dell'acqua del luogo di utilizzo. Territori con acqua dura (ad es. III/IV) hanno intervalli di sostituzione più frequenti rispetto ai territori con acqua dolce (ad es. I/II).

Segnalazione spia di controllo al termine della durata

La sostituzione necessaria della cartuccia viene segnalata dalla spia di controllo "Cartuccia di decalcificazione" nel seguente modo:

- 2 ore prima che scada il tempo utile, la spia di controllo lampeggia.

Figura R

- 1 ora prima che scada il tempo utile, la spia di controllo lampeggia molto più rapidamente.
- Se la cartuccia di decalcificazione è esausta, la spia di controllo e la striscia LED sull'apparecchio si ac-

cedono in rosso fisso. I simboli del rivestimento del pavimento sull'impugnatura non si accendono. La pompa si spegne automaticamente (nessun vapore) per evitare danni all'apparecchio.

Inserimento della cartuccia di decalcificazione

ATTENZIONE

Danni all'apparecchio

Il riutilizzo della cartuccia di decalcificazione usata può provocare danni all'apparecchio.

Procedere con attenzione, per evitare di scambiare le cartucce.

Indicazione di montaggio

Alla prima erogazione di vapore dopo la rimozione e il reinserimento della cartuccia di decalcificazione, il getto di vapore potrebbe essere debole o irregolare e potrebbero fuoriuscire singole gocce d'acqua. L'apparecchio necessita di un breve tempo di avvio, durante il quale la cartuccia si riempie di acqua. La quantità di vapore che fuoriesce aumenta in modo costante, fino al raggiungimento della quantità massima di vapore dopo ca. 30 secondi.

Nota

Togliendo il serbatoio dell'acqua, è più facile rimuovere e reinserire la cartuccia di decalcificazione.

1. Premere l'interruttore Off.
L'apparecchio è spento.
2. Togliere il coperchio del serbatoio.
3. Rimuovere la nuova cartuccia di decalcificazione.
4. Inserire la nuova cartuccia di decalcificazione e premere fino a quando è fissa nell'alloggiamento.
5. Premere l'interruttore On.
L'apparecchio è acceso.
6. Tenere premuto per 4 secondi il tasto RESET.
La spia di controllo "Sostituzione cartuccia di decalcificazione" si spegne e inizia il nuovo periodo di durata della cartuccia.

Figura Q

7. Far riscaldare l'apparecchio.
8. Tenere premuta per ca. 30 secondi la leva vapore per sfiatare la cartuccia di decalcificazione.

Regolazione della durezza dell'acqua

ATTENZIONE

Danni all'apparecchio causati dalla formazione di calcare

Se la cartuccia non è inserita o è impostata una durezza dell'acqua errata, può formarsi del calcare nell'apparecchio.

Lavorare sempre con la cartuccia di decalcificazione inserita.

Impostazione dell'apparecchio alla durezza locale dell'acqua.

Prima di usare l'apparecchio in un luogo con una diversa durezza dell'acqua (ad es. dopo un trasloco), occorre impostare l'attuale valore di quest'ultima.

Nota

L'ufficio per le acque demaniali o le aziende municipalizzate fornisce informazioni sulla durezza dell'acqua di rubinetto.

La durezza dell'acqua viene impostata tramite il tasto RESET. L'impostazione della durezza dell'acqua rimane memorizzata fino a quando non viene inserita una nuova impostazione (ad es. dopo un trasloco). L'impostazione di fabbrica dell'apparecchio per la durezza dell'acqua è al livello massimo (livello IV). L'apparecchio visualizza la durezza dell'acqua impostata con impulsi lampeggianti.

Livelli della durezza dell'acqua e impulso lampeggiante

Campo di durezza		°dH	mmol/l	Numero impulsi lampeggianti	Distanza impulsi lampeggianti
I	dolce	0-7	0-1,3	1x	4 secondi
II	media	7-14	1,3-2,5	2x	
III	dura	14-21	2,5-3,8	3x	
IV	molto dura	>21	>3,8	4x	

Nota

L'effetto anticalcare della cartuccia viene attivato non appena il serbatoio viene riempito di acqua e l'apparecchio viene fatto funzionare. Il calcare, contenuto nell'acqua, viene assorbito nella cartuccia per mezzo del granulato. Una decalcificazione aggiuntiva dell'apparecchio non è quindi necessaria.

Nota

Il granulato contenuto nella cartuccia potrebbe variare di colore dopo il contatto con l'acqua, risultato che dipende dal contenuto di sostanze minerali nell'acqua. Questa colorazione non ha effetto pericoloso e non influisce negativamente sull'apparecchio, sui lavori di pulizia o sul funzionamento della cartuccia.

Nota

Durante la procedura di impostazione non deve esserci nessuna pausa che duri più di 15 secondi, altrimenti l'apparecchio viene automaticamente reimpostato sull'ultima durezza dell'acqua selezionata ovvero alla durezza massima dell'acqua della prima messa in funzione.

1. Inserire la spina.
2. Accertarsi che l'apparecchio sia spento.
3. Tenere premuto il tasto RESET e accendere l'apparecchio.

Figura Q

Dopo circa 2 secondi la spia di controllo lampeggia e segnala, con il numero di impulsi, l'attuale impostazione della durezza dell'acqua.

4. Lasciare il tasto RESET.
In base alle impostazioni di fabbrica, l'apparecchio si trova sul livello di durezza dell'acqua IV, pertanto la spia di controllo lampeggia 4 volte di seguito.
5. Premendo più volte il tasto RESET, si passa da un livello di durezza dell'acqua all'altro, fino a raggiungere quello desiderato.
6. Una volta raggiunto il livello di durezza dell'acqua desiderato, tenere premuto il tasto RESET per 3 sec. per salvare l'impostazione.
A conferma del salvataggio, la spia di controllo della durezza dell'acqua si accende.

Cura degli accessori

(Accessori - forniti in dotazione)

Nota

I panni in microfibra non sono adatti all'asciugatrice.

Nota

Per lavare i panni, seguire le istruzioni sull'apposita etichetta. Affinché i panni possano assorbire bene lo sporco, non utilizzare ammorbidenti.

1. Lavare i panni per pavimenti a max. 60 °C in lavatrice.

Rimozione dell'impugnatura

ATTENZIONE

Danni all'apparecchio

I componenti dell'impugnatura possono danneggiarsi se rimossi sempre.

Dopo l'assemblaggio non rimuovere più l'impugnatura dall'apparecchio base.

La rimozione dell'impugnatura dall'apparecchio base deve avvenire solo quando l'apparecchio viene inviato al servizio assistenza.

Aiuto in caso di guasti

I guasti hanno spesso cause semplici che possono essere risolte con l'ausilio della panoramica seguente. In caso di dubbi o di guasti qui non menzionati si consiglia di rivolgersi al servizio assistenza autorizzato.

⚠ AVVERTIMENTO

Pericolo di scossa elettrica e ustione!

Fino a che l'apparecchio è collegato alla rete o non si è ancora raffreddato, è pericoloso riparare i guasti.

Staccare la spina.

Lasci raffreddare l'apparecchio.

Mancanza / troppo poco vapore nonostante acqua sufficiente nel serbatoio dell'acqua

Cartuccia di decalcificazione non inserita oppure inserita non correttamente.

- Inserire la cartuccia di decalcificazione e / o controllare che la cartuccia di decalcificazione sia inserita saldamente nel serbatoio, eventualmente spingerla meglio.

La cartuccia di decalcificazione è stata rimossa durante il riempimento dell'acqua e / o è stata inserita una nuova cartuccia

- Lasciare sempre la cartuccia nel serbatoio dell'acqua durante il riempimento.
- Tenere premuta in modo continuativo la leva vapore. Dopo circa 30 secondi avviene l'erogazione piena di vapore.

La spia di controllo rossa "Sostituzione cartuccia di decalcificazione" lampeggia, per il resto l'apparecchio funziona correttamente

La durata utile della cartuccia di decalcificazione è quasi terminata.

- Inserire la nuova cartuccia di decalcificazione vedere capitolo *Sostituire la cartuccia di decalcificazione*.

Nessun vapore nonostante quantità di acqua sufficiente nel serbatoio, inoltre la spia di controllo e l'indicazione di stato a LED sull'apparecchio sono accese in rosso fisso, i simboli del rivestimento del pavimento sull'impugnatura non si accendono

La durata utile della cartuccia di decalcificazione è terminata

- Inserire la nuova cartuccia di decalcificazione vedere capitolo *Sostituire la cartuccia di decalcificazione*.
- Se è già stata inserita una nuova cartuccia di decalcificazione e l'errore si ripresenta, è probabile che, dopo la sostituzione, non sia stato premuto il tasto RESET. Dopo l'inserimento della cartuccia di decalcificazione, tenere premuto il tasto RESET per 4 secondi, vedere capitolo *Sostituire la cartuccia di decalcificazione*.

Dati tecnici

Collegamento elettrico

Tensione	V	220-240
Fase	~	1
Frequenza	Hz	50-60
Grado di protezione		IPX4
Classe di protezione		I

Dati sulle prestazioni dell'apparecchio

Potenza calorifica	W	1600
Tempo di riscaldamento	Secondi	30
Vapore continuo	g/min	40

Quantità di riempimento

Serbatoio dell'acqua	l	0,5
----------------------	---	-----

Dimensioni e pesi

Peso (senza accessori)	kg	3,1
Lunghezza	mm	314
Larghezza	mm	207
Altezza	mm	1185

Con riserva di modifiche tecniche.

Indice de contenidos

Avisos generales.....	30
Uso previsto	30
Protección del medioambiente.....	31
Accesorios y recambios	31
Volumen de suministro.....	31
Garantía	31
Dispositivos de seguridad	31
Descripción del equipo.....	31
Primera puesta en marcha.....	32
Montaje	32
Servicio	32
Información importante para el usuario.....	33
Empleo de los accesorios	34
Cuidado y mantenimiento	35
Ayuda en caso de avería	36
Datos técnicos.....	37

Avisos generales



Antes de poner en marcha por primera vez el equipo, lea este manual de instrucciones y las instrucciones de seguridad adjuntas. Actúe conforme a estos documentos. Conserve estos dos manuales para su uso posterior o para propietarios ulteriores.

Uso previsto

Únicamente use el equipo en el hogar para la limpieza de suelos resistentes nivelados (p. ej. suelos de piedra, baldosas, suelos de PVC, así como suelos sellados de madera como el parquet y la tarima flotante) que resistan las elevadas temperaturas, la presión y la humedad del equipo. No limpie pavimentos sensibles al agua, como por ejemplo, suelos de corcho sin tratar (la humedad puede introducirse en el suelo y dañar el pavimento).

Mediante el deslizador para alfombras, el equipo también se puede usar para limpiar alfombras de fibras cortas, felpudos, etc.
No se necesitan detergentes.

Protección del medioambiente



Los materiales de embalaje son reciclables. Eliminar los embalajes de forma respetuosa con el medioambiente.



Los equipos eléctricos y electrónicos contienen materiales reciclables y, a menudo, componentes, como baterías, acumuladores o aceite, que suponen un peligro potencial para la salud de las personas o el medio ambiente en caso de manipularse o eliminarse de forma inadecuada. Sin embargo, dichos componentes son necesarios para un funcionamiento adecuado del equipo. Los equipos identificados con este símbolo no pueden eliminarse con la basura doméstica.

Avisos sobre sustancias contenidas (REACH)

Encontrará información actualizada sobre las sustancias contenidas en: www.kaercher.de/REACH

Accesorios y recambios

Utilice únicamente accesorios y recambios originales, estos garantizan un servicio seguro y fiable del equipo. Encontrará información sobre los accesorios y recambios en www.kaercher.com.

Volumen de suministro

El volumen de suministro del equipo se muestra en el embalaje. Compruebe la integridad del volumen de suministro durante el desembalaje. Póngase en contacto con su distribuidor si faltan accesorios o en caso de daños de transporte.

Garantía

En cada país se aplican las condiciones de garantía indicadas por nuestra compañía distribuidora autorizada. Subsanamos cualquier fallo en su equipo de forma gratuita dentro del plazo de garantía siempre que la causa se deba a un fallo de fabricación o material. En caso de garantía, póngase en contacto con su distribuidor o con el servicio de posventa autorizado más próximo presentando la factura de compra.
(Dirección en el reverso)

Dispositivos de seguridad

⚠ PRECAUCIÓN

Dispositivo de seguridad faltantes o modificados
Los dispositivos de seguridad velan por su seguridad. Nunca modifique ni manipule los dispositivos de seguridad.

Símbolos en el equipo

(En función del tipo de equipo)

	Peligro de combustión, la superficie del equipo se calienta durante el funcionamiento
	Riesgo de escaldadura debido al vapor
	Lea el manual de instrucciones

Válvula de seguridad

Si en caso de fallo se genera una presión excesiva, una válvula de seguridad se encarga de liberar la presión excesiva al entorno.

Fusible de protección

El fusible de protección impide que el equipo se sobrecaliente. Si el equipo se sobrecalienta, el fusible de protección desconecta el equipo de la red.

Antes de volver a poner en marcha el equipo, diríjase al servicio de postventa competente de KÄRCHER.

Descripción del equipo

En este manual de instrucciones se describe el equipamiento máximo. Existen diferencias en el alcance del suministro según el modelo (véase el embalaje).

Véanse las figuras en la página de gráficos.

Figura A

- ① Zona de teclas e interruptores
- ② Interruptor: OFF
- ③ Interruptor: ON
- ④ Lámpara de control (roja)
 - Sustitución de cartucho descalcificador.
- ⑤ Tecla RESET
 - Ajuste de la dureza del agua
 - Confirmación tras cambio de cartucho
- ⑥ Indicador del estado de funcionamiento led
 - Rojo por impulsos: tensión de red disponible y equipo calentándose
 - Verde: el equipo está listo para el funcionamiento
- ⑦ Indicación en pantalla de las etapas de vapor
- ⑧ Pulsador para ajustar las etapas de vapor
- ⑨ Etapa de vapor 1: madera
- ⑩ Etapa de vapor 2: alfombras
- ⑪ Etapa de vapor 3: baldosas/piedra
- ⑫ Asa
- ⑬ Asa con protección antideslizante
- ⑭ Palanca de vapor
- ⑮ Gancho de cable con fijación para cables
- ⑯ Cartucho descalcificador
- ⑰ Boca de llenado para agua
- ⑱ Depósito de agua con tapa del depósito y asa de transporte
- ⑲ Cable de conexión de red con conector de red
- ⑳ Tecla de desbloqueo para boquilla para suelos
- ㉑ Boquilla para suelos
- ㉒ Unión adhesiva
- ㉓ Paño de microfibras para suelos (1 unidad)
- ㉔ ** Paño de microfibras para suelos (2 unidades)
- ㉕ ** Paño para suelos abrasivo (1 unidad)
- ㉖ Deslizador para alfombras

** opcional

Primera puesta en marcha

CUIDADO

Daños en el equipo por calcificación

El cartucho descalcificador solo alcanzará su máximo rendimiento si antes de la 1.ª puesta en funcionamiento adapta el equipo a la dureza del agua local.

Ajuste el equipo a la dureza del agua local.

Antes de usar el equipo en una zona con un nivel de dureza del agua diferente (p. ej. en caso de mudanza), ajuste el equipo a la dureza actual del agua.

1. Inserte el cartucho descalcificador en el depósito de agua y ejerza presión hasta que quede bien fijada.

Figura F

2. Ajuste de la dureza del agua, véase el capítulo *Ajuste de la dureza del agua*.

Nota

Durante la 1.ª aplicación de vapor tras haber retirado y reinsertado el cartucho descalcificador, el vapor puede salir de forma débil o irregular y es posible que se expulsen gotas aisladas de agua. El equipo necesita un breve tiempo de calentamiento para que el cartucho descalcificador se pueda llenar de agua. El volumen de vapor saliente aumenta de forma constante hasta que tras aprox. 30 segundos se alcanza el volumen de vapor máximo.

Nota

Por favor, compruebe que la etapa de vapor 3 (baldosas/piedra) se encuentra ajustada para que así no se prolongue el período de calentamiento.

Montaje

Montaje del listón del asa

1. Sujete el equipo básico.
2. Inserte el listón del asa en el equipo básico hasta el tope y hasta que escuche que encaja. El listón del asa debe quedar bien fijado en el equipo.

Figura B

Montaje de la boquilla para suelos

1. Sujete el equipo por el asa.
2. Conecte la parte inferior del equipo básico con la boquilla para suelos hasta que escuche que encaja.

Figura C

Servicio

Desenrollado del cable de red

⚠ ADVERTENCIA

Peligro de choques eléctricos

Si no desenrolla todo el cable de red, existe el riesgo de que mida mal el alcance del cable y lo someta a cargas excesivas o lo dañe.

Siempre debe desenrollar el cable de corriente del todo.

Nota

El portacables inferior puede girarse 360° para retirar el cable. El gancho de cables superior no se puede girar.

1. Gire el portacables inferior hacia arriba.
2. Retire el cable de red completamente del gancho de cable.
3. Sujete el cable en la fijación del gancho de cable superior e inferior para evitar que se le pase por encima durante las tareas de limpieza.

Figura J

Llenado de agua

El depósito de agua se puede rellenar en cualquier momento.

CUIDADO

Daños materiales por una tapa de depósito sin cerrar o un depósito de agua mal sujetado

Si la tapa del depósito no se cierra correctamente o si el depósito de agua no se inserta correctamente en el equipo, puede haber pérdidas de líquido que dañen el recubrimiento del suelo.

Asegúrese de que con el depósito de agua lleno la tapa del depósito esté cerrada de forma segura y que el depósito de agua esté bien fijado en el equipo.

CUIDADO

Daños en el equipo

Si se usa agua no adecuada se pueden obstruir las boquillas.

No use agua de condensación de la secadora.

No use agua de lluvia recogida.

No use detergentes ni otros aditivos (p. ej. aromas).

Nota

Al llenar el depósito de agua, el cartucho descalcificador debe encontrarse en el depósito de agua.

Llenado del depósito de agua directamente en el equipo

1. Sujete el equipo.
2. Abra la tapa del depósito y llene el depósito de agua directamente en el equipo con un máx. de 0,5 l de agua del grifo.

Figura G

3. Cierre la tapa del depósito.

Retirar el depósito de agua para llenarlo

1. Sujete el equipo.
2. Gire el gancho de cable inferior hacia arriba.
3. Tire del depósito de agua verticalmente hacia arriba por el asa.
4. Abra la tapa del depósito y rellene un máx. de 0,5 l de agua del grifo.

Figura H

5. Cierre la tapa del depósito.
6. Coloque el depósito de agua y presione hacia abajo hasta que quede encajado.

Conexión del equipo

CUIDADO

Daños materiales y en el equipo por vuelco

Si no se asegura correctamente, el equipo podría volcar y sufrir daños en cualquier interrupción de trabajo o durante el almacenamiento. En este caso, puede haber fugas de líquido que dañen el recubrimiento del suelo. Coloque el equipo con la boquilla para suelos sobre un suelo firme o el asa con la protección deslizante en posición vertical contra una pared firme.

CUIDADO

Daños en el equipo debido a un ajuste erróneo de la dureza del agua

El cartucho descalcificador solo funciona de manera óptima si el equipo está ajustado a la dureza del agua local. El equipo puede sufrir calcificación si la dureza del agua está ajustada erróneamente.

Ajustar el equipo antes del 1.º servicio a la dureza del agua local. Véase para ello el capítulo *Ajuste de la dureza del agua*.

Nota

Durante la 1.ª aplicación de vapor tras haber retirado y reinsertado el cartucho descalcificador, el vapor puede salir de forma débil o irregular y es posible que se expulsen gotas aisladas de agua. El equipo necesita un breve tiempo de calentamiento para que el cartucho

descalcificador se pueda llenar de agua. El volumen de vapor saliente aumenta de forma constante hasta que tras aprox. 30 segundos se alcanza el volumen de vapor máximo.

Nota

Por favor, compruebe que la etapa de vapor 3 (baldosas/piedra) se encuentra ajustada para que así no se prolongue el período de calentamiento.

1. Coloque el equipo sobre una base firme.

Figura I

2. Enchufe el conector de red en una caja de enchufe.

Figura K

3. Accione el interruptor ON.

Figura L

4. El led se ilumina en rojo por impulsos.

Figura M

5. Tras aprox. 30 segundos, el indicador del estado de funcionamiento led se ilumina de forma fija y de color verde.

Figura N

El equipo está listo para el funcionamiento.



Regulación del volumen de vapor

El ajuste del volumen de vapor depende de la superficie que se vaya a limpiar.

- Accione el pulsador con las flechas de dirección del asa tantas veces como sea necesario para seleccionar su etapa de vapor deseada.

Figura P

Hay disponibles 3 etapa de vapor distintas:

	Baldosas/piedra: etapa de vapor máxima
	Alfombras: etapa de vapor media
	Madera: etapa de vapor mínima

Nota

Al conectar el equipo siempre está seleccionada la etapa de vapor máxima (baldosas/piedra).

- Una vez ajustado el volumen de vapor, accione la palanca de vapor.

Figura O

Rellenado de agua

Nota

El nivel de agua se puede consultar en el depósito de agua fresca semitransparente.

Al rellenar el depósito con agua, el cartucho descalcificador permanece fijado en el equipo.

- Abra la tapa del depósito y llene el depósito de agua directamente en el equipo con un máx. de 0,5 l de agua del grifo.

Figura G

o

- Retire el depósito de agua, abra la tapa del depósito y rellene un máx. de 0,5 l de agua del grifo, véase el capítulo Llenado de agua.

Figura H

Interrupción del servicio

CUIDADO

Daños materiales por condensados/humedad

Para que en caso de interrupciones prolongadas del trabajo no surjan daños materiales, véase el capítulo Conservación del equipo.

Para ahorrar energía, recomendamos apagar el equipo en caso de interrupciones de servicio superiores a 20 minutos.

1. Accione el interruptor OFF.

Figura S

Desconexión del equipo

1. Accione el interruptor OFF.

Figura S

El equipo está desconectado.

2. Retire el conector de red de la caja de enchufe.

Figura T

CUIDADO

Daños en el equipo por putrefacción del agua

Si el equipo no se usa durante más de 2 meses, el agua en el depósito puede pudrir.

Vacíe el depósito de agua antes de cualquier interrupción de servicio prolongada.

3. Vacíe el depósito de agua.

Figura U

Almacenamiento del equipo

CUIDADO

Daños materiales por condensados/humedad

Tras la limpieza, la humedad del paño para suelos o la boquilla para suelos/el equipo puede dañar el recubrimiento del suelo.

Tras finalizar los trabajos de limpieza, retire el paño para suelos/el deslizador para alfombras y seque la boquilla para suelos/el equipo.

No coloque o almacene el equipo en superficies sensibles.

1. Retire el paño para suelos o el paño para suelos y el deslizador para alfombras, véase el capítulo Boquilla para suelos y deslizador para alfombras.

Figura D

Figura E

2. Elimine la humedad de la boquilla para suelos/el equipo.

3. Enrolle el cable de corriente en los ganchos superior e inferior de cable.

Figura V

4. Guarde el equipo en posición vertical sobre un suelo firme o en una pared firme.

Figura I

5. Almacene el equipo en un lugar fresco y protegido de heladas.

Información importante para el usuario

Limpiar las superficies de suelo

Recomendamos fregar o aspirar el suelo antes de utilizar el equipo. Así se eliminarán las partículas sueltas y la suciedad antes de la limpieza húmeda.

Limpieza de superficies con revestimiento o barnizado

CUIDADO

Superficies dañadas

El vapor puede provocar que se desprenda la cera, el limpiamuebles, los recubrimientos de plástico o los colores y los listones de rebordes.

No dirija el vapor hacia los bordes encolados, ya que pueden desprenderse los listones.

No utilice el equipo para limpiar suelos de madera o parquet sin sellar.

No utilice el equipo para limpiar superficies recubiertas de plástico o barnizadas, como mobiliario de cocina o de sala de estar, puertas o parquet.

Empleo de los accesorios

Boquilla para suelos

La boquilla para suelos sirve para la limpieza de recubrimientos de suelo lavables, como suelos de piedra, baldosas o PVC, así como suelos de madera sellados como el parquet o la tarima flotante.

CUIDADO

Daños por aplicación de vapor

El calor y el vapor pueden causar desperfectos.

Antes de la aplicación, compruebe la resistencia al calor y las consecuencias del vapor en una zona discreta con un pequeño volumen de vapor.

Vaporice los suelos de madera sellados con la etapa preajustada para madera y no permanezca demasiado tiempo sobre el mismo punto.

Nota

Los residuos de detergente o las emulsiones sobre superficies que van a limpiarse pueden provocar marcas durante la limpieza a vapor que desaparecen tras repetidas aplicaciones.

⚠ PRECAUCIÓN

Quemaduras en el pie

La boquilla para suelos/el paño para suelos se calienta durante el vaporizado.

Al calentar el paño para suelos pueden caer gotas de agua caliente.

Únicamente use y retire la boquilla para suelos/el paño para suelos con el calzado adecuado.

1. Fije el paño para suelos a la boquilla para suelos.
 - a Coloque el paño para suelos sobre el suelo con las cintas de gancho y bucle hacia arriba.
 - b Coloque la boquilla para suelos sobre el paño para suelos presionando ligeramente.

Figura D

El paño para suelos se adhiere por sí mismo a la boquilla para suelos mediante la fijación de gancho y bucle.

Paño de microfibras para suelos

El paño de microfibras para suelos sirve para la limpieza de recubrimientos de suelo lavables, como suelos de piedra, baldosas o PVC, así como suelos de madera sellados como el parquet o la tarima flotante. El paño de microfibras para suelos también es adecuado para limpiar alfombras en combinación con el deslizador de alfombras.

Paño para suelo abrasivo

El paño para suelo abrasivo es adecuado para limpiar suelos resistentes como baldosas o suelos de piedra.

CUIDADO

Daños en el recubrimiento del suelo

El paño para suelo abrasivo puede dañar recubrimientos del suelo o superficies sensibles.

No use el paño para suelos abrasivo para limpiar superficies de madera.

No use el paño con efecto abrasivo con el deslizador para alfombras.

Retirar el paño para suelos

1. Colocar un pie sobre la lengüeta del paño para suelos y elevar la boquilla para suelos.

Figura D

Nota

Al inicio, la cinta adhesiva del paño para suelos agarra con fuerza y puede resultar difícil retirarlo de la boquilla para suelos. Tras un uso continuado y después de lavar el paño para suelos, este se retira con facilidad de la boquilla para suelos y habrá alcanzado la adherencia ideal.

Retirada de la boquilla para suelos del equipo básico

CUIDADO

Daños materiales debido a inestabilidad del equipo

Al retirar la boquilla para suelos el equipo se vuelve inestable y podría volcar y sufrir daños o dañar el recubrimiento del suelo.

Una vez montada, no retire la boquilla para suelos del equipo básico.

Únicamente retire la boquilla para suelos si va a enviar el equipo por motivos de servicio técnico.

1. Accione el interruptor OFF.

Figura S

2. Retire el conector de red de la caja de enchufe.

Figura T

3. Vacíe el depósito de agua.

Figura U

4. Sujete el equipo por la empuñadura.
5. Accione la tecla de desbloqueo de la boquilla para suelos.
6. La boquilla para suelos se suelta del equipo y se puede retirar.

Figura W

7. Almacene el equipo en posición horizontal de forma segura.

Deslizador para alfombras

Con el deslizador para alfombras se limpian las alfombras.

CUIDADO

Deterioros en el deslizador para alfombras y en la alfombra

La suciedad del deslizador para alfombras, así como el calor y la humedad pueden causar desperfectos en la alfombra.

Utilice el deslizador para alfombras únicamente con paño de microfibras para suelos en la boquilla para suelos.

Al utilizar el deslizador de alfombras, únicamente realice tareas de limpieza con la etapa de vapor correspondiente (véase la indicación de pantalla del asa, el símbolo de recubrimiento de suelo de alfombra: etapa de vapor media).

Antes de la aplicación, compruebe la resistencia al calor y las consecuencias del vapor de forma discreta en una parte de la alfombra con un pequeño volumen de vapor.

Tenga en cuenta las indicaciones de limpieza del fabricante de la alfombra.

Antes aplicar el deslizador para alfombras, asegúrese de que la alfombra se ha aspirado y de que las manchas se han quitado.

Antes de la aplicación y después de las pausas de funcionamiento por evaporación en un desagüe (sin paño para suelos / con accesorios), retire la posible agua acumulada (condensado) en el equipo.

No dirija el vapor de forma continuada hacia el mismo lugar (máximo durante 5 segundos) para evitar una humedad elevada, así como el riesgo de causar daños por la temperatura.

No utilice el deslizador para alfombras sobre alfombras de pelo largo.

Fijación del deslizador para alfombras a la boquilla para suelos

1. Fije el paño para suelos a la boquilla para suelos, véase el capítulo *Boquilla para suelos*.

Figura D

2. Deslice la boquilla para suelos con una ligera presión hasta que encaje en el deslizador para alfombras.

Figura E

3. Inicie la limpieza de alfombras.

Retirada del deslizador para alfombras de la boquilla para suelos

⚠ PRECAUCIÓN

Quemaduras en el pie

El deslizador para alfombras puede calentarse al vaporizar.

No utilizar el deslizador para alfombras descalzo ni con sandalias o calzado abierto.

Utilizar el deslizador para alfombras únicamente con el calzado adecuado.

1. Presione la brida del deslizador para alfombras hacia abajo con la punta del zapato.

2. Eleve la boquilla para suelos.

Figura E

Cuidado y mantenimiento

Vaciado del depósito de agua

CUIDADO

Daños en el equipo por putrefacción del agua

Si el equipo no se utiliza durante más de 2 meses, el agua del depósito puede pudrirse.

Vaciar el depósito de agua antes de las pausas de servicio.

1. Accione el interruptor OFF.
El equipo está desconectado.
2. Desenchufe el conector de red del enchufe.
3. Retire la tapa del depósito.
4. Vacíe el depósito de agua.
El cartucho puede permanecer en el depósito de agua.

Figura U

Sustitución del cartucho descalcificador

CUIDADO

Daños en el equipo y vida útil reducida

El incumplimiento de los intervalos de sustitución (indicación de la lámpara de control) del cartucho descalcificador puede provocar daños en el equipo y reducir su vida útil.

Cumplir los intervalos de sustitución (indicación de la lámpara de control).

Nota

Los intervalos de sustitución varían en función de la dureza del agua local. Las zonas con aguas duras (p. ej. III/IV) requieren de un intervalo de sustitución más frecuente que las zonas con aguas blandas (p. ej. I/II).

Luz indicadora de control al final del tiempo de marcha

Cuando haga falta sustituir el cartucho descalcificador, se indica de la siguiente manera a través de la «Lámpara de control del cartucho descalcificador»:

- 2 horas antes de que se agote el tiempo de marcha, la lámpara de control parpadea.

Figura R

- 1 hora antes de que se agote el tiempo de marcha, la lámpara de control parpadea notablemente más rápido.
- Si el tiempo de marcha del cartucho descalcificador se ha agotado, tanto la lámpara de control como la cinta led del equipo se iluminan de forma fija de color rojo. Los símbolos de recubrimiento de suelo del asa no se iluminan. La bomba se desconecta automáticamente (sin vapor de agua) para evitar daños en el equipo.

Inserción del cartucho descalcificador

CUIDADO

Daños en el equipo

El uso continuado de un cartucho descalcificador gastado puede provocar daños en el equipo.

Proceder con cuidado para evitar confundir los cartuchos.

Instrucción de montaje

Durante la 1.ª aplicación de vapor tras haber retirado y reinsertado el cartucho descalcificador, el vapor puede salir de forma débil o irregular y es posible que se expulsen gotas aisladas de agua. El equipo necesita un breve tiempo de calentamiento para que el cartucho descalcificador se pueda llenar de agua. El volumen de vapor saliente aumenta de forma constante hasta que tras aprox. 30 segundos se alcanza el volumen máximo.

Nota

Si se retira el depósito de agua es más fácil retirar y volver a introducir el cartucho descalcificador.

1. Accione el interruptor OFF.
El equipo está desconectado.
2. Retire la tapa del depósito.
3. Retire el cartucho descalcificador.
4. Inserte el nuevo cartucho descalcificador y ejerza presión hasta que quede bien fijada.
5. Accione el interruptor ON.
El equipo está conectado.
6. Mantenga la tecla RESET accionada durante 4 segundos.

La lámpara de control «Sustitución de cartucho descalcificador» se apaga y el tiempo de marcha del cartucho descalcificador comienza a contar de nuevo.

Figura Q

7. Deje que el equipo se caliente.
8. Mantenga accionada la palanca de vapor aprox. 30 segundos para purgar el cartucho descalcificador.

Ajuste de la dureza del agua

CUIDADO

Daños en el equipo por la calcificación

El equipo puede sufrir calcificación si el cartucho descalcificador no está colocado o si la dureza del agua está ajustada erróneamente.

Trabajar siempre con el cartucho descalcificador colocado.

Ajustar equipo a la dureza del agua local.

Antes de su uso en una zona con un agua de dureza distinta (p. ej. tras una mudanza), ajustar el equipo a la dureza del agua actual.

Nota

El organismo encargado de la gestión del agua o los servicios municipales proporcionan información sobre la dureza del agua del grifo.

La dureza del agua se ajusta a través de la tecla RESET. El ajuste de la regulación de la dureza del agua se mantiene guardado hasta que se fije un nuevo ajuste (p. ej. después de una mudanza). El equipo está ajustado de fábrica al nivel máximo de dureza del agua (nivel IV). El equipo muestra la dureza del agua ajustada mediante impulsos de parpadeo.

Niveles de dureza de agua e impulsos de parpadeo

Rango de resistencia	°dH	mmol/l	Cantidad de impulsos de parpadeo	Intervalo entre los impulsos de parpadeo
I débil	0-7	0-1,3	1x	4 segundos
II medio	7-14	1,3-2,5	2x	
III duro	14-21	2,5-3,8	3x	
IV muy duro	>21	>3,8	4x	

Nota

El efecto descalcificador del cartucho descalcificador se activa en cuanto el depósito se llene con agua y el equipo se ponga en funcionamiento. La cal del agua es absorbida por el granulado del cartucho descalcificador. No se requiere ninguna descalcificación adicional.

Nota

El granulado del cartucho puede cambiar de color tras entrar en contacto con el agua, esto pasa debido al contenido de minerales del agua. Este cambio de color es irrelevante y no tiene ninguna influencia sobre el equipo, los trabajos de limpieza o el funcionamiento del cartucho descalcificador.

Nota

Durante el ajuste, no haga una pausa superior a 15 segundos, ya que en caso contrario, el equipo se ajusta automáticamente a la última dureza del agua ajustada o, en caso de que sea la primera puesta en marcha, a la dureza del agua máxima.

1. Enchufar el conector de red.
2. Asegúrese de que el equipo está desconectado.
3. Mantenga pulsada la tecla RESET y conecte el equipo.

Figura Q

Tras aprox. 2 segundos parpadea la lámpara de control y mediante el número de impulsos señaliza el ajuste actual de la dureza del agua.

4. Suelte la tecla RESET.
De conformidad con los ajustes de fábrica, el equipo se encuentra en el nivel de dureza del agua IV, por

ello, la lámpara de control parpadea 4 veces de forma sucesiva.

5. Si acciona la tecla RESET de forma reiterada irá pasando por los distintos niveles de dureza del agua hasta que alcance el nivel deseado.
6. Si alcanza el nivel de dureza deseado, mantenga la tecla RESET accionada durante 3 segundos para guardar los niveles de dureza del agua seleccionados.
Para confirmar el proceso, la lámpara de control del nivel de dureza del agua se ilumina.

Mantenimiento de los accesorios

(Accesorios: según el alcance del suministro)

Nota

Los paños de microfibras no son aptos para la secadora.

Nota

Para limpiar los paños, tenga en cuenta las indicaciones de lavado. Para que los paños conserven la capacidad de absorción de la suciedad, no debe emplear suavizante.

1. Lavar los paños para suelos a 60 °C como máximo en la lavadora.

Retirada del asa

CUIDADO

Daños en el equipo

Los componentes del asa pueden sufrir daños si se montan y desmontan continuamente.

No retire el asa del equipo básico una vez montada.

Solo debe retirar el asa del equipo básico si va a enviar el equipo por motivos de servicio técnico.

Ayuda en caso de avería

A menudo, las causas de las averías son simples y pueden solucionarse con ayuda del siguiente resumen. En caso de duda o en el caso de averías no mencionadas aquí, póngase en contacto con el servicio de postventa.

⚠ ADVERTENCIA

Riesgo de choques eléctricos y de combustión

Si el dispositivo está conectado a la corriente eléctrica o si todavía no se ha enfriado, es peligroso tratar de resolver averías.

Desconecte el conector de red.

Deje enfriar el equipo.

No hay vapor/vapor insuficiente a pesar de haber suficiente agua en el depósito

El cartucho descalcificador no se ha introducido o está mal colocado.

- Inserte el cartucho descalcificador y/o compruebe si el cartucho está bien fijo en el depósito, vuelva a presionar si es necesario.

El cartucho descalcificador se ha retirado durante el llenado de agua y/o se ha insertado un nuevo cartucho descalcificador

- Deje el cartucho descalcificador en el depósito de agua durante el llenado.
- Mantenga la palanca de vapor accionada de forma continua.
Tras aprox. 30 segundos se alcanza la potencia de vaporización íntegra.

La lámpara de control roja «Sustitución de cartucho descalcificador» parpadea, por lo demás, el equipo funciona perfectamente.

El tiempo de marcha del cartucho descalcificador está cerca de agotarse.

- Inserte un nuevo cartucho descalcificador, véase el capítulo *Sustitución del cartucho descalcificador*.

No hay vapor a pesar de haber agua suficiente en el depósito, además, la lámpara de control y el indicador del estado de funcionamiento led del equipo se iluminan de rojo de forma fija, los símbolos de recubrimiento de suelo del asa no se iluminan.

El tiempo de marcha del cartucho descalcificador se ha agotado

- Inserte un nuevo cartucho descalcificador, véase el capítulo *Sustitución del cartucho descalcificador*.
- Si ya ha insertado un nuevo cartucho descalcificador y el fallo aparece igual, es posible que no haya accionado la tecla RESET tras la sustitución del cartucho descalcificador. Accione la tecla RESET tras insertar el cartucho descalcificador durante 4 segundos, véase el capítulo *Sustitución del cartucho descalcificador*.

Datos técnicos

Conexión eléctrica

Tensión	V	220-240
Fase	~	1
Frecuencia	Hz	50-60
Tipo de protección		IPX4
Clase de protección		I

Datos de potencia del equipo

Potencia calorífica	W	1600
Tiempo de calentamiento	Segundos	30
Vaporización continua	g/min	40

Volumen de llenado

Depósito de agua	l	0,5
------------------	---	-----

Peso y dimensiones

Peso (sin accesorios)	kg	3,1
Longitud	mm	314
Anchura	mm	207
Altura	mm	1185

Reservado el derecho a realizar modificaciones.

Índice

Indicações gerais	37
Utilização adequada	37
Proteção do meio ambiente	37
Acessórios e peças sobressalentes	37
Volume do fornecimento	37
Garantia	37
Unidades de segurança	38
Descrição do aparelho	38
Primeiro arranque	38
Montagem	38
Operação	39
Instruções de utilização importantes	40
Aplicação dos acessórios	40
Conservação e manutenção	41
Ajuda com avarias	43
Dados técnicos	43

Indicações gerais



Antes da primeira utilização do aparelho leia o manual de instruções original e os avisos de segurança que o acompanham. Proceda em conformidade.

ConsERVE as duas folhas para referência ou utilização futura.

Utilização adequada

Utilize o aparelho apenas para habitação privada, para a limpeza de pavimentos rígidos planos (por exemplo, pavimentos em pedra, ladrilhos e pavimentos de PVC, bem como pavimentos em madeira selados, como parquet e chão flutuante), que resistem à temperatura elevada, à pressão e à humidade do aparelho. Não limpe revestimentos sensíveis à água, como pavimentos de cortiça sem tratamento (a humidade pode penetrar e danificar o pavimento).

Com o deslizador para tapetes colocado, o aparelho também pode ser utilizado para renovar tapetes de pêlo curto, passadeiras, etc.

Não são necessários produtos de limpeza.

Proteção do meio ambiente



Os materiais de empacotamento são recicláveis. Elimine as embalagens de acordo com os regulamentos ambientais.



Os aparelhos elétricos e eletrónicos contêm materiais recicláveis de valor e, com frequência, componentes como baterias, acumuladores ou óleo que, em caso de manipulação ou recolha errada, podem representar um potencial perigo para a saúde humana e para o ambiente. Estes componentes são necessários para o bom funcionamento do aparelho. Os aparelhos que apresentem este símbolo não devem ser recolhidos no lixo doméstico.

Avisos relativos a ingredientes (REACH)

Podem encontrar informações atualizadas acerca dos ingredientes em: www.kaercher.de/REACH

Acessórios e peças sobressalentes

Ao utilizar apenas acessórios originais e peças sobressalentes originais, garante uma utilização segura e o bom funcionamento do aparelho.

Informações acerca de acessórios e peças sobressalentes disponíveis em www.kaercher.com.

Volume do fornecimento

O volume do fornecimento do aparelho está indicado na embalagem. Ao abrir a embalagem, confirme a integridade do conteúdo. Caso faltem acessórios ou em caso de danos de transporte informe o seu fornecedor.

Garantia

Em cada país são válidas as condições de garantia transmitidas pela nossa sociedade distribuidora responsável. Trataremos de possíveis avarias no seu aparelho no âmbito do prazo da garantia, sem custos, desde que estas tenham origem num erro de material ou de fabrico. Em caso de garantia, contacte o seu revendedor ou a assistência técnica autorizada mais próxima, apresentando o talão de compra. (endereço consultar o verso)

Unidades de segurança

⚠ CUIDADO



Unidades de segurança alteradas ou em falta

As unidades de segurança servem para a sua protecção.

Nunca altere ou evite as unidades de segurança.

Símbolos no aparelho

(segundo tipo de aparelho)

	Perigo de combustão: a superfície do aparelho aquece significativamente durante a operação
	Perigo de combustão por acção do vapor
	Ler o manual de instruções

Válvula de segurança

Se, em caso de erro, ocorrer uma pressão excessivamente elevada, existe uma válvula de segurança que garante a despressurização no ambiente.

Fusível

O fusível evita o sobreaquecimento do aparelho. Se o aparelho sobreaquecer, o fusível separa o aparelho da rede.

Antes da recolocação em funcionamento do aparelho, entre em contacto com o serviço de assistência técnica KÄRCHER competente.

Descrição do aparelho

Neste manual de instruções é descrito o equipamento máximo. Há diferenças no volume do fornecimento consoante o modelo (ver embalagem).

Figuras, ver página de gráficos.

Figura A

- 1 Área de teclas/interruptores
- 2 Interruptor - Deslig.
- 3 Interruptor - Lig.
- 4 Lâmpada avisadora (vermelho)
- Substituição do cartucho de descalcificação.
- 5 Tecla RESET
- Ajustar a dureza da água
- Confirmação após a troca do cartucho
- 6 Indicação de operação de LED
Vermelho intermitente - existe tensão da rede e o aparelho aquece
Verde - o aparelho está pronto a funcionar
- 7 Indicação no display para níveis de vapor
- 8 Botão para ajuste do nível de vapor
- 9 Nível de vapor 1 - madeira
- 10 Nível de vapor 2 - tapete
- 11 Nível de vapor 3 - ladrilhos/pedra
- 12 Punho
- 13 Punho de segurança antideslizante de parede
- 14 Alavanca de vapor

- 15 Gancho de cabo com fixação do cabo
- 16 Cartucho de descalcificação
- 17 Abertura de enchimento para água
- 18 Depósito de água com tampa do depósito e pega de transporte
- 19 Cabo de ligação à rede com ficha de rede
- 20 Tecla de desbloqueio para bocal para pavimentos
- 21 Bocal para pavimentos
- 22 Fita aderente
- 23 Pano de microfibras para o chão (1 unidade)
- 24 ** Pano de microfibras para o chão (2 unidades)
- 25 ** Pano abrasivo para o chão (1 unidade)
- 26 Deslizador para tapetes

** opcional

Primeiro arranque

ADVERTÊNCIA

Danos no aparelho devido à calcificação

O cartucho de descalcificação só funciona perfeitamente se ajustar o aparelho para a dureza da água local antes da 1.ª operação.

Ajustar o aparelho para a dureza da água local.

Antes da utilização numa área com outra dureza da água (por exemplo, após uma mudança), ajustar o aparelho para a dureza da água actual

1. Colocar o cartucho de descalcificação no depósito de água e pressionar até que fique bem encaixado.

Figura F

2. Ajustar a dureza da água, ver capítulo *Ajustar a dureza da água*.

Aviso

Com o 1.º vapor, após a remoção e a recolocação do cartucho de descalcificação, a imagem de vapor pode ser fraca ou irregular e podem sair algumas gotas de água. O aparelho necessita de um breve período de preparação, no qual o cartucho de descalcificação se enche com água. A quantidade de vapor expelida aumenta continuamente e atinge a quantidade máxima após aprox. 30 segundos.

Aviso

Certifique-se de que está definido o nível de vapor 3 (ladrilhos/pedra). Caso contrário, o tempo de entrada é prolongado.

Montagem

Montar a barra de punho

1. Segurar o aparelho base.
2. Colocar a barra de punho até ao encosto, no aparelho base, até encaixar audivelmente. A barra de punho deve assentar bem no aparelho.

Figura B

Montar o bocal para pavimentos

1. Segurar o aparelho no punho.
2. Unir a parte inferior do aparelho base com o bocal para pavimentos, até encaixar audivelmente.

Figura C

Operação

Desenrolar o cabo de rede

⚠ ATENÇÃO

Perigo de choque eléctrico

Se o cabo de rede não estiver completamente desenrolado, existe o perigo de sobrestimar o alcance e o cabo eléctrico pode ser esticado e danificado.

Desenrole sempre completamente o cabo eléctrico.

Aviso

A braçadeira para cabo inferior pode ser rodada a 360° para a remoção do cabo. O gancho de cabo superior não pode ser rodado.

1. Rodar a braçadeira para cabo inferior para cima.
2. Retirar completamente o cabo de rede do gancho de cabo.
3. Fixar o cabo na fixação do gancho de cabo superior ou inferior, para que não seja atropelado durante os trabalhos de limpeza.

Figura J

Encher com água

O depósito de água pode ser enchido com água a qualquer momento.

ADVERTÊNCIA

Danos materiais devido a tampa do depósito não fechada ou a depósito de água não fixado devidamente

Se a tampa do depósito não for fechada corretamente ou se o depósito de água não for colocado corretamente no aparelho, pode sair líquido e danificar o pavimento.

Garanta que, sempre que o depósito de água estiver cheio, a tampa do depósito está fechada corretamente e o depósito de água está fixado devidamente no aparelho.

ADVERTÊNCIA

Danos no aparelho

Água inadequada pode fazer que os bocais fiquem entupidos.

Não encha com a água de condensação da máquina de secar.

Não encha com água pluvial acumulada.

Não encha com produtos de limpeza ou outros aditivos (p. ex., perfumes).

Aviso

Ao encher o depósito de água, o cartucho de descalcificação deve encontrar-se no depósito de água.

Encher o depósito de água directamente no aparelho

1. Segurar o aparelho.
2. Abrir a tampa do depósito e encher o depósito de água directamente no aparelho com, no máx., 0,5 l de água da rede.

Figura G

3. Fechar a tampa do depósito.

Remover o depósito de água para encher

1. Segurar o aparelho.
2. Rodar o gancho de cabo inferior para cima.
3. Puxar o depósito de água no punho para cima, na vertical.
4. Abrir a tampa do depósito e encher com, no máx., 0,5 l de água da rede.

Figura H

5. Fechar a tampa do depósito.

6. Colocar o depósito de água e pressionar para baixo até engatar.

Ligar o aparelho

ADVERTÊNCIA

Danos no aparelho e danos materiais devido a queda
A segurança insuficiente pode provocar a queda e a danificação do aparelho durante a interrupção do trabalho ou o armazenamento. Além disso, pode sair líquido e danificar o pavimento.

Instale o aparelho com o bocal para pavimentos numa base fixa ou com o punho com segurança antideslizante de parede na posição vertical, numa parede segura.

ADVERTÊNCIA

Danos no aparelho em caso de ajuste incorrecto da dureza da água

O cartucho de descalcificação só funciona em condições ideais se o aparelho estiver ajustado à dureza da água local. No caso de um ajuste incorrecto da dureza da água, o aparelho pode calcificar.

Antes da 1.ª operação, ajustar o aparelho à dureza da água local, ver capítulo Ajustar a dureza da água.

Aviso

Com o 1.º vapor, após a remoção e a recolocação do cartucho de descalcificação, a imagem de vapor pode ser fraca ou irregular e podem sair algumas gotas de água. O aparelho necessita de um breve período de preparação, no qual o cartucho de descalcificação se enche com água. A quantidade de vapor expelida aumenta continuamente e atinge a quantidade máxima após aprox. 30 segundos.

Aviso

Certifique-se de que está definido o nível de vapor 3 (ladrilhos/pedra). Caso contrário, o tempo de entrada é prolongado.

1. Colocar o aparelho numa base fixa.

Figura I

2. Ligar a ficha de rede a uma tomada.

Figura K

3. Pressionar o interruptor - Lig.

Figura L

4. A indicação de operação de LED acende intermitentemente a vermelho.

Figura M

5. Após cerca de 30 segundos, a indicação de operação de LED acende permanentemente a verde.

Figura N

O aparelho está operacional.



Regular a quantidade de vapor

O ajuste da quantidade de vapor depende da superfície a limpar.

- Premir o botão com as setas de direcção ilustradas no punho, até ficar seleccionado o nível de vapor pretendido.

Figura P

Podem seleccionar-se 3 níveis de vapor distintos:

	Ladrilhos / pedra - nível de vapor máximo
	Tapete - nível de vapor médio
	Madeira - nível de vapor mínimo

Aviso

Após a ligação do aparelho, está sempre seleccionado o nível de vapor máximo (ladrilhos / pedra).

- Após o ajuste da quantidade de vapor, pressionar a alavanca de vapor.

Figura O

Reabastecer com água

Aviso

O nível da água pode ser visto através do depósito de água limpa parcialmente transparente.

Durante o reabastecimento da água, o cartucho de descalcificação mantém-se fixado no aparelho.

- Abrir a tampa do depósito e encher o depósito de água directamente no aparelho com, no máx., 0,5 l de água da rede.

Figura G

ou

- Retirar o depósito de água, abrir a tampa do depósito e encher com, no máx., 0,5 l de água da rede, ver o capítulo Água.

Figura H

Interromper a operação

ADVERTÊNCIA

Danos materiais devido a condensado/humidade

Para não ocorrerem danos materiais durante as interrupções de trabalho mais prolongadas, ver o capítulo Armazenar o aparelho.

Para poupar energia, recomendamos que desligue o aparelho durante as pausas de funcionamento superiores a 20 minutos.

1. Pressionar o interruptor - Deslig.

Figura S

Desligar o aparelho

1. Pressionar o interruptor - Deslig.
Figura S
O aparelho está desligado.
2. Retirar a ficha de rede da tomada.
Figura T

ADVERTÊNCIA

Danos no aparelho devido a podridão da água

Se o aparelho não for colocado em funcionamento durante mais de 2 meses, a água pode apodrecer no depósito.

Antes de pausas de funcionamento mais prolongadas, esvaziar o depósito de água.

3. Esvaziar o depósito de água.

Figura U

Armazenar o aparelho

ADVERTÊNCIA

Danos materiais devido a condensado/humidade

Após a limpeza, a humidade que se encontra no pano de chão ou no bocal para pavimentos/aparelho pode danificar o pavimento.

Após os trabalhos de limpeza, retire o pano de chão/deslizador para tapetes e seque o bocal para pavimentos/aparelho.

Não coloque ou armazene o aparelho em pavimentos sensíveis.

1. Retirar o pano de chão ou o pano de chão e o deslizador para tapetes, ver o capítulo Bocal para pavimentos e deslizador para tapetes.

Figura D

Figura E

2. Remover a humidade do bocal para pavimentos/aparelho.
3. Enrolar o cabo eléctrico aos ganchos de cabo inferior e superior.

Figura V

4. Armazenar o aparelho na vertical, numa base ou parede fixa.

Figura I

5. Guardar o aparelho num local seco e sem risco de congelamento.

Instruções de utilização importantes

Limpar as superfícies pavimentadas

É recomendável varrer ou aspirar o chão antes de utilizar o aparelho. Desta forma, assegura-se que não existe sujidade ou partículas soltas no chão antes da limpeza húmida.

Limpar superfícies revestidas ou pintadas

ADVERTÊNCIA

Superfícies danificadas

O vapor pode soltar cera, produtos restauradores de móveis, revestimentos de plástico ou cores e rebordos de cantos.

Não direcione o vapor para cantos colados, já que o rebordo poderá soltar-se.

Não utilize o aparelho para limpar pisos de madeira ou pavimentos em parquet.

Não utilize o aparelho para limpar superfícies pintadas ou revestimentos de plástico, como, por ex., mobiliário doméstico e de cozinha, portas ou parquet.

Aplicação dos acessórios

Bocal para pavimentos

O bocal para pavimentos destina-se à limpeza de revestimentos de pavimentos, por ex., pavimentos em pedra, ladrilhos e pavimentos PVC, bem como pavimentos em madeira selados, como parquet e chão flutuante.

ADVERTÊNCIA

Danos devido à actuação de vapor

O calor e a actuação de vapor podem causar danos.

Teste a resistência ao calor e a actuação de vapor numa zona mais escondida e com pouca quantidade de vapor antes da aplicação.

Vaporize os pavimentos em madeira selados com o nível de madeira pré-ajustado e nunca se mantenha muito tempo num e no mesmo sítio

Aviso

Na limpeza a vapor, os resíduos de detergente ou emulsões de conservação podem provocar estrias nas áreas sujeitas a limpeza, que desaparecem após várias aplicações.

△ CUIDADO

Queimaduras no pé

O bocal para pavimentos/pano de chão aquece durante a vaporização.

Ao retirar o pano de chão, pode gotejar água quente.

Operar e remover o bocal para pavimentos/pano de chão apenas utilizando calçado adequado.

1. Fixar o pano de chão no bocal para pavimentos.
 - a Colocar o pano de chão no chão, com as tiras aderentes viradas para cima.
 - b Posicionar o bocal para pavimentos no pano de chão com ligeira pressão.

Figura D

O pano de chão adere automaticamente ao bocal para pavimentos através das tiras aderentes.

Pano de microfibras

O pano de microfibras destina-se à limpeza de revestimentos de pavimentos em pedra, ladrilhos e pavimentos de PVC, bem como pavimentos em madeira selados, como parquet e chão flutuante. Além disso, o pano de microfibras é adequado para a renovação de tapetes, em conjunto com o deslizador para tapetes.

Pano abrasivo para o chão

O pano abrasivo para o chão é adequado para a limpeza de pavimentos insensíveis, como ladrilhos ou pedra.

ADVERTÊNCIA

Danos nos pavimentos

O pano abrasivo para o chão pode danificar pavimentos ou superfícies sensíveis.

Não utilizar o pano abrasivo para o chão para a limpeza de superfícies de madeira.

Não utilizar o pano abrasivo com o deslizador para tapetes.

Remover o pano de chão

1. Colocar um pé na aba para o pé do pano de chão e levantar o bocal para pavimentos.

Figura D

Aviso

No início, a fita aderente do pano de chão ainda é muito forte e, caso necessário, pode ser difícil de remover do bocal para pavimentos. Após a utilização contínua e a lavagem do pano de chão, pode ser facilmente removida do bocal para pavimentos, tendo atingido uma aderência ideal.

Retirar o bocal para pavimentos do aparelho base

ADVERTÊNCIA

Danos materiais devido à instabilidade do aparelho
A remoção do bocal para pavimentos torna o aparelho instável, podendo tombar e danificando o aparelho e o pavimento.

Após a montagem, não retire o bocal para pavimentos do aparelho base.

Retire apenas o bocal para pavimentos se o aparelho for enviado para assistência técnica.

1. Pressionar o interruptor - Deslig.

Figura S

2. Retirar a ficha de rede da tomada.

Figura T

3. Esvaziar o depósito de água.

Figura U

4. Segurar o aparelho na pega.
5. Accionar a tecla de desbloqueio do bocal para pavimentos.
6. O bocal para pavimentos solta-se do aparelho e pode ser removido.

Figura W

7. Armazenar o aparelho na horizontal.

Deslizador para tapetes

Com o deslizador para tapetes, os tapetes podem ser renovados.

ADVERTÊNCIA

Danos no deslizador para tapetes e no tapete

A existência de sujidade, calor ou humidade no deslizador para tapetes pode causar danos no tapete.

Utilize o deslizador de tapetes apenas com o pano de microfibras no bocal para pavimentos.

Em caso de utilização do deslizador para tapetes, limpe apenas com o respectivo nível de vapor (ver a indicação no display no punho, símbolo de pavimento de tapete - nível de vapor médio).

Teste a resistência ao calor e a actuação de vapor no tapete numa zona mais escondida e com pouca quantidade de vapor.

Respeite as instruções de limpeza dadas pelo fabricante do tapete.

Certifique-se de que o tapete foi aspirado e de que foram removidas as nódoas antes de utilizar o deslizador para tapetes.

Antes da utilização e após pausas de funcionamento, remova a acumulação de água (condensado) que possa existir no aparelho através da evaporação para um ralo (sem pano de chão/com acessórios).

Não direcione o vapor para um local de forma contínua (no máximo 5 segundos), de forma a evitar iluminação demasiado forte e riscos de danos resultantes da temperatura.

Não utilize o deslizador para tapetes em tapetes de pêlo comprido.

Fixar o deslizador para tapetes no bocal para pavimentos

1. Fixar o pano de chão no bocal para pavimentos, ver capítulo *Bocal para pavimentos*.

Figura D

2. Deslizar o bocal para pavimentos para o deslizador para tapetes exercendo uma leve pressão e deixar que o mesmo engate.

Figura E

3. Iniciar a limpeza de tapetes.

Remover o deslizador para tapetes do bocal para pavimentos

△ CUIDADO

Queimaduras no pé

Com a vaporização, o deslizador para tapetes pode aquecer.

Não operar ou remover o deslizador para tapetes descalço ou com sandálias abertas.

Operar e remover o deslizador para tapetes apenas utilizando calçado adequado.

1. Pressionar as patilhas do deslizador para tapetes para baixo com a ponta do pé.
2. Levantar o bocal para pavimentos para cima.

Figura E

Conservação e manutenção

Esvaziar o depósito de água

ADVERTÊNCIA

Danos no aparelho devido a putrefacção da água

Se o aparelho não for colocado em funcionamento por um período superior a 2 meses, a água pode apodrecer no depósito.

Esvaziar o depósito de água antes das pausas de operação.

1. Pressionar o interruptor - Deslig.
O aparelho está desligado.
2. Retirar a ficha de rede da tomada.
3. Retirar a tampa do depósito.
4. Esvaziar o depósito de água.
O cartucho pode ficar no depósito de água.

Figura U

Substituir o cartucho de descalcificação

ADVERTÊNCIA

Danos no aparelho e redução da vida útil

A inobservância dos intervalos de substituição (indicação da lâmpada avisadora) do cartucho de descalcificação pode originar danos no aparelho, para além de reduzir a vida útil do mesmo.

Respeitar os intervalos de substituição (indicação da lâmpada avisadora).

Aviso

Os intervalos de substituição dependem da dureza da água local. As regiões com água dura (p. ex. III/IV) têm uma maior frequência de substituição que as regiões com água macia (p. ex. I/II).

Indicação da lâmpada avisadora decorrido o tempo de funcionamento

A substituição necessária do cartucho de descalcificação é exibida em seguida, através da "Lâmpada avisadora do cartucho de descalcificação":

- 2 horas antes de terminar o tempo de funcionamento, a lâmpada avisadora pisca.

Figura R

- 1 hora antes de terminar o tempo de funcionamento, a lâmpada avisadora pisca claramente mais depressa.
- Quanto tiver terminado o tempo de funcionamento do cartucho de descalcificação, a lâmpada avisadora acende tal como a cinta de LED no aparelho: permanentemente a vermelho. Os símbolos de pavimento no punho não acendem. A bomba desliga-se automaticamente (sem vapor de água), para evitar danos no aparelho.

Inserir o cartucho de descalcificação

ADVERTÊNCIA

Danos no aparelho

A reutilização do cartucho de descalcificação usado pode causar danos no aparelho.

Trabalhar cuidadosamente para evitar confundir os cartuchos.

Aviso de montagem

Com o 1.º vapor, após a remoção e a recolocação do cartucho de descalcificação, a imagem de vapor pode ser fraca ou irregular e podem sair algumas gotas de água. O aparelho necessita de um breve período de preparação, no qual o cartucho de descalcificação se enche com água. A quantidade de vapor expelida aumenta continuamente e atinge a quantidade máxima após aprox. 30 segundos.

Aviso

Com a remoção do depósito de água, o cartucho de descalcificação pode ser removido e voltar a ser colocado mais facilmente.

1. Pressionar o interruptor - Deslig.
O aparelho está desligado.
2. Retirar a tampa do depósito.
3. Retirar o cartucho de descalcificação.
4. Colocar o novo cartucho de descalcificação e pressionar até que fique bem encaixado.
5. Pressionar o interruptor - Lig.
O aparelho está ligado.
6. Manter a tecla RESET premeida durante 4 segundos.

A lâmpada avisadora "Substituição do cartucho de descalcificação" apaga-se e o tempo de funcionamento do cartucho de descalcificação começa novamente.

Figura Q

7. Deixar aquecer o aparelho.
8. Manter a alavanca de vapor pressionada durante aprox. 30 segundos, para purgar o cartucho de descalcificação.

Ajustar a dureza da água

ADVERTÊNCIA

Danos no aparelho devido a calcificação

Sem o cartucho de descalcificação inserido e com uma dureza da água ajustada incorrectamente, o aparelho pode calcificar.

Trabalhar sempre com o cartucho de descalcificação. Ajustar o aparelho à dureza da água local.

Antes da utilização numa região com uma dureza de água diferente (p. ex. após uma mudança), ajustar o aparelho à dureza da água actual.

Aviso

O serviço de águas ou os serviços públicos poderão fornecer informações quanto à dureza da água da rede. A dureza da água é ajustada através da tecla RESET. O ajuste da dureza da água mantém-se guardado até que seja realizado um novo ajuste (por exemplo, após uma mudança). De fábrica, o aparelho está ajustado para a dureza da água máxima (nível IV). O aparelho indica a dureza da água ajustada com impulsos intermitentes.

Níveis de dureza da água e impulsos intermitentes

Intervalo de dureza	°dH	mmol/l	Número de impulsos intermitentes	Distância de impulsos intermitentes
I mole	0-7	0-1,3	1x	4 segundos
II média	7-14	1,3-2.5	2x	
III dura	14-21	2,5-3.8	3x	
IV muito dura	>21	>3,8	4x	

Aviso

O efeito anti-calcário do cartucho de descalcificação activa-se assim que o depósito é enchido com água e o aparelho é colocado em funcionamento. O calcário na água é absorvido pelo granulado no cartucho de descalcificação. Não é necessária uma descalcificação adicional.

Aviso

O granulado no cartucho pode mudar de cor após o contacto com a água, o que está relacionado com o teor de substâncias minerais na água. Esta descoloração é inofensiva e não afecta negativamente o aparelho, os trabalhos de limpeza ou o modo de funcionamento do cartucho de descalcificação.

Aviso

Se interromper o ajuste durante um tempo superior a 15 segundos, o aparelho ajusta-se automaticamente para a dureza da água seleccionada pela última vez ou para a dureza da água máxima, aquando do primeiro arranque.

1. Ligar a ficha de rede.
2. Assegurar que o aparelho está desligado.
3. Manter premeida a tecla RESET e ligar o aparelho.

Figura Q

Após cerca de 2 segundos, a lâmpada avisadora pisca e sinaliza o ajuste actual da dureza da água, através do número de impulsos.

- Soltar a tecla RESET.
Conforme o ajuste de fábrica, o aparelho encontra-se no nível de dureza da água IV, por isso a lâmpada avisadora pisca 4 vezes seguidas.
- Premindo várias vezes a tecla RESET, é possível passar pelos diversos níveis de dureza da água, até chegar ao nível de dureza da água pretendido.
- Quando se chega ao nível de dureza da água pretendido, manter premida a tecla RESET durante 3 segundos, para guardar o nível de dureza da água selecionado.
Para confirmar a memorização, a lâmpada avisadora para a dureza da água acende.

Conservação do acessório

(Acessório - de acordo com o volume do fornecimento)

Aviso

O pano de microfibras não é adequado para o secador.

Aviso

Observar as indicações da etiqueta de lavagem para lavar os panos. Não utilizar amaciador da roupa para que os panos absorvam melhor a sujidade.

- Lavar os panos de chão na máquina de lavar roupa a 60 °C, no máximo.

Remoção do punho

ADVERTÊNCIA

Danos no aparelho

Os componentes do punho podem ser danificados devido a uma remoção constante.

Não voltar a remover o punho do aparelho base após a montagem.

O punho deve apenas ser removido do aparelho base se o aparelho for enviado para assistência técnica.

Ajuda com avarias

As avarias têm, geralmente, causas simples que podem ser corrigidas por si com a ajuda do seguinte resumo. Em caso de dúvida ou no caso de se tratar de uma avaria não mencionada aqui, contacte o serviço de assistência técnica autorizado.

⚠ ATENÇÃO

Perigo de choque eléctrico e queimaduras

É perigoso eliminar falhas enquanto o aparelho estiver ligado à corrente ou se ainda não tiver arrefecido.

Retire a ficha de rede.

Deixe o aparelho arrefecer.

Sem/pouco vapor, apesar de haver água suficiente no depósito

O cartucho de descalcificação não foi colocado ou foi colocado incorrectamente.

- Colocar o cartucho de descalcificação e/ou verificar se o cartucho de descalcificação está devidamente instalado no depósito e, se necessário, pressionar novamente.

Durante o enchimento com água, o cartucho de descalcificação foi removido e/ou foi colocado um novo cartucho de descalcificação

- Durante o enchimento, deixar sempre o cartucho de descalcificação no depósito de água.
- Manter pressionada a alavanca de vapor permanentemente.
Após cerca de 30 segundos, atinge-se a máxima potência de vapor.

A lâmpada avisadora vermelha "Substituição do cartucho de descalcificação" pisca, caso contrário o aparelho funciona em perfeitas condições

O tempo de funcionamento do cartucho de descalcificação está prestes a terminar.

- Colocar o novo cartucho de descalcificação, ver o capítulo *Substituir o cartucho de descalcificação*.

Sem vapor, apesar de haver água suficiente no depósito, além disso, a lâmpada avisadora acende tal como a indicação de operação de LED no aparelho: permanentemente a vermelho. Os símbolos de pavimento no punho não acendem

O tempo de funcionamento do cartucho de descalcificação está no fim

- Colocar o novo cartucho de descalcificação, ver o capítulo *Substituir o cartucho de descalcificação*.
- Se já tiver sido colocado um novo cartucho de descalcificação e o erro persistir, talvez a tecla RESET não tenha sido premida após a substituição do cartucho de descalcificação. Após a colocação do cartucho de descalcificação, premir a tecla RESET durante 4 segundos, ver o capítulo *Substituir o cartucho de descalcificação*.

Dados técnicos

Ligação eléctrica		
Tensão	V	220-240
Fase	~	1
Frequência	Hz	50-60
Tipo de protecção		IPX4
Classe de protecção		I
Características do aparelho		
Potência de aquecimento	W	1600
Tempo de aquecimento	Segundos	30
Vapor contínuo	g/min	40
Quantidade de enchimento		
Depósito de água	l	0,5
Medidas e pesos		
Peso (sem acessórios)	kg	3,1
Comprimento	mm	314
Largura	mm	207
Altura	mm	1185

Reservados os direitos a alterações técnicas.

Inhoud

Algemene instructies.....	44
Reglementair gebruik.....	44
Milieubescherming.....	44
Toebehoren en reserveonderdelen.....	44
Leveringsomvang.....	44
Garantie.....	44
Veiligheidsinrichtingen.....	44
Beschrijving apparaat.....	44
Eerste inbedrijfstelling.....	45
Montage.....	45
Werking.....	45
Belangrijke gebruiksinstructies.....	47
Toepassing van accessoires.....	47
Onderhoud.....	48
Hulp bij storingen.....	49
Technische gegevens.....	49

Algemene instructies



Voordat u het apparaat voor het eerst gebruikt, dient u deze originele gebruiksaanwijzing en de meegeleverde veiligheidsinstructies door te lezen en deze in acht te nemen.

Bewaar beide documenten voor later gebruik of volgen de eigenaars.

Reglementair gebruik

Gebruik het apparaat uitsluitend privé voor de reiniging van effen, harde vloeren (bijvoorbeeld van stenen, tegels en PVC-vloeren en laminaat) die bestendig zijn tegen de hoge temperatuur, de druk en het vocht van het apparaat. Reinig geen oppervlakken die gevoelig zijn voor water zoals onbehandelde kurkvloeren (vocht kan binnendringen en de vloer beschadigen).

Als de tapijtglijder is aangebracht kan het apparaat ook voor het opruimen van laagpolige tapijten, lopers etc. worden gebruikt.

Reinigingsmiddelen zijn niet nodig.

Milieubescherming



De verpakkingsmaterialen zijn herbruikbaar. Verwijder verpakkingen op een milieuvriendelijke manier.



Elektrische en elektronische apparaten bevatten waardevolle recyclebare materialen en vaak bestanddelen zoals batterijen, accu's of olie, die bij onjuiste omgang of verkeerd afvalverwijdering een potentieel gevaar voor de gezondheid van de mens en voor het milieu kunnen vormen. Voor een correcte werking van het apparaat zijn deze bestanddelen echter noodzakelijk. Voer apparaten met dit symbool niet samen met het huisvuil af.

Instructies betreffende ingrediënten (REACH)

Actuele informatie over ingrediënten vindt u op: www.kaercher.de/REACH

Toebehoren en reserveonderdelen

Gebruik alleen origineel toebehoren en originele reserveonderdelen. Deze garanderen een veilige en storingsvrije werking van het apparaat.

Informatie over toebehoren en reserveonderdelen vindt u onder www.kaercher.com.

Leveringsomvang

De leveringsomvang van het apparaat is op de verpakking afgebeeld. Controleer de inhoud bij het uitpakken op volledigheid. Bij ontbrekend toebehoren of bij transportschade neemt u contact op met uw distributeur.

Garantie

In elk land gelden de garantievooraarden die door onze verantwoordelijke verkoopmaatschappij zijn uitgegeven. Mogelijke storingen aan uw apparaat verhelpen we binnen de garantieperiode gratis, voor zover een materiaal- of fabricagefout de oorzaak is. Als u gebruik wilt maken van de garantie, neemt u met uw aankoopbon contact op met uw distributeur of de dichtstbijzijnde geautoriseerde klantenservice. (adres zie achterzijde)

Veiligheidsinrichtingen

⚠ VOORZICHTIG

Ontbrekende of gewijzigde veiligheidsinrichtingen
Veiligheidsinrichtingen zijn er voor uw veiligheid.

Verander of omzeil veiligheidsinrichtingen nooit.

Symbolen op het apparaat

(naargelang apparaattype)

	Gevaar voor verbranding, oppervlak van het apparaat wordt tijdens gebruik heet
	Gevaar voor brandwonden door stoom
	Gebruiksaanwijzing lezen

Veiligheidsventiel

Als bij een storing een overmatig hoge druk ontstaat, zorgt een veiligheidsventiel voor een verlaging van de druk in de omgeving.

Smeltveiligheid

De smeltveiligheid voorkomt oververhitting van het apparaat. Als het apparaat oververhit raakt, koppelt de smeltveiligheid het apparaat van het net los. Neem contact op met de verantwoordelijke klantenservice van KÄRCHER, voordat u het apparaat weer in bedrijf stelt.

Beschrijving apparaat

In deze gebruiksaanwijzing wordt de maximale uitrusting beschreven. Afhankelijk van het model zijn er verschillen in de leveringsomvang (zie verpakking).

Afbeeldingen, zie pagina met grafieken.

Afbeelding A

- ① Toetsen-schakelaarbereik
- ② Schakelaar - uit
- ③ Schakelaar - aan
- ④ Controlelampje (rood)
- Vervanging ontkalkingspatroon.
- ⑤ RESET-toets
- Waterhardheid instellen
- Bevestiging na patroonvervanging
- ⑥ Led-bedrijfsweergave
Knippert rood - netspanning aanwezig en apparaat wordt opgewarmd
Groen - apparaat is gebruiksklaar
- ⑦ Displayweergave voor stoomtrappen
- ⑧ Toets voor het instellen van de stoomtrap
- ⑨ Stoomtrap 1 - Hout
- ⑩ Stoomtrap 2 - Tapijt
- ⑪ Stoomtrap 3 - Tegels/steen
- ⑫ Handgreep
- ⑬ Handgreep beveiliging tegen schuren tegen de wand
- ⑭ Stoomhendel
- ⑮ Kalbelhaak met kabelfixatie
- ⑯ Ontkalkingspatroon
- ⑰ Vulopening voor water
- ⑱ Watertank met tankdeksel en draaggreep

- ①9 Stroomleiding met netstekker
- ②0 Ontgrendelingsdoets voor bodemmondstuk
- ②1 Vloersproeier
- ②2 Klittenband
- ②3 Microvezeldoek voor vloer (1 stuk)
- ②4 ** Microvezeldoek (2 stuk)
- ②5 ** Schuurbodendoek (1 stuk)
- ②6 Tapijtglijder

** optioneel

Eerste inbedrijfstelling

LET OP

Schade aan het apparaat door verkalking

De ontkalkingspatroon werkt alleen optimaal, als u het apparaat voor het eerste gebruik aan de plaatselijke waterhardheid aanpast.

Apparaat op de plaatselijke waterhardheid instellen. Apparaat voor het gebruik in een gebied met een andere waterhardheid (bijv. na een verhuizing) instellen op de actuele waterhardheid

1. De ontkalkingspatroon in de watertank plaatsen en erin drukken tot deze vastzit.

Afbeelding F

2. Waterhardheid instellen, zie hoofdstuk *Waterhardheid instellen*.

Instructie

Bij de eerste keer Door het stomen na de verwijdering en terugplaatsing van de ontkalkingspatroon kan het stoombeeld zwak of onregelmatig zijn en kunnen er enkele waterdruppels uit treden. Het apparaat heeft een korte inlooptijd nodig, waarin de ontkalkingspatroon met water wordt gevuld. De uit tredende stoomhoeveelheid neemt geleidelijk toe, totdat de maximale stoomhoeveelheid na ca. 30 seconden is bereikt.

Instructie

Zorg ervoor dat hierbij stoomtrap 3 (tegels/steen) is ingesteld, omdat de inlooptijd anders wordt verlengd.

Montage

Handgrieplijst monteren

1. Basisapparaat vasthouden.
2. Handgrieplijst helemaal in het basisapparaat plaatsen tot deze hoorbaar vergrendelt. Handgrieplijst moet in het apparaat vastzitten.

Afbeelding B

Bodemmondstuk monteren

1. Apparaat aan de handgreep vasthouden.
2. Het onderste dele van het basisapparaat met het bodemmondstuk verbinden tot deze hoorbaar vergrendelt.

Afbeelding C

Werking

Netkabel afwikkelen

⚠ WAARSCHUWING

Gevaar voor elektrische schokken

Bij niet-compleet afgewikkelde netkabel bestaat het gevaar dat de reikwijdte wordt overschat en hierdoor de stroomkabel wordt beschadigd.

Wikkelt de stroomkabel steeds compleet af.

Instructie

De onderste kabelhouder kan ten opzichte van de kabeluitname met 360° worden gedraaid. De bovenste kabelhaak is niet draaibaar.

1. Onderste kabelhouder omhoog draaien.
2. Netkabel compleet van de kabelhaak nemen.
3. De kabel in de bevestiging van de bovenste of onderste kabelhaak bevestigen zodat deze tijdens reinigingswerkzaamheden niet wordt overreden.

Afbeelding J

Water bijvullen

De watertank kan op elk moment worden bijgevoerd.

LET OP

Materiële schade door niet-afgesloten tankdeksel of niet-vastzittende watertank

Als de tankdeksel niet correct wordt afgesloten of de watertank niet correct in het apparaat wordt geplaatst, kan vloeistof uit treden en hierbij de vloerbedekking beschadigen.

Zorg ervoor dat bij een gevulde watertank de tankdeksel veilig afgesloten en de watertank vast in het apparaat zit.

LET OP

Schade aan het apparaat

Door ongeschikt water kunnen de sproeiers verstopt raken.

Voeg geen condenswater uit de wasdroger toe.

Voeg geen opgevangen regenwater toe.

Voeg geen reinigingsmiddelen of andere toevoegingen (bijv. parfums) toe.

Instructie

Bij het vullen van de watertank moet de ontkalkingspatroon zich in de watertank bevinden.

Watertank direct op het apparaat vullen

1. Apparaat vasthouden.
2. Tankdeksel openen en watertank direct op het apparaat met max. 0,5 l leidingwater vullen.

Afbeelding G

3. Tankdeksel sluiten.

Watertank eraf halen om te vullen

1. Apparaat vasthouden.
2. Onderste kabelhaak omhoog draaien.
3. Watertank aan de handgreep verticaal omhoog trekken.
4. Tankdeksel openen en met max. 0,5 l leidingwater vullen.

Afbeelding H

5. Tankdeksel sluiten.
6. Watertank erin plaatsen en omlaag drukken tot deze vastklikt.

Apparaat inschakelen

LET OP

Materiële schade door kantelen

Door onvoldoende beveiliging kan het apparaat na onderbreking van het werk resp. bij opslag vallen en beschadigd raken. Bovendien kan hierbij vloeistof uit treden en de vloer beschadigen.

Plaats het apparaat met het vloermondstuk op een vaste ondergrond resp. de handgreep met de wandglijbeveiliging in verticale positie op een vaste wand.

LET OP

Schade aan het apparaat door onjuist ingestelde waterhardheid

Het ontkalkingspatroon werkt alleen optimaal wanneer het apparaat aan de plaatselijke waterhardheid is aangepast. Bij een onjuist ingestelde waterhardheid kan het apparaat verkalken.

Het apparaat voor het eerste gebruik aan de plaatselijke waterhardheid aanpassen, zie hoofdstuk Waterhardheid instellen.

Instructie

Bij de eerste keer Door het stomen na de verwijdering en terugplaatsing van de ontkalkingspatroon kan het stoombeeld zwak of onregelmatig zijn en kunnen er enkele waterdruppels uitkomen. Het apparaat heeft een korte inlooptijd nodig, waarin de ontkalkingspatroon met water wordt gevuld. De uitdredende stoomhoeveelheid neemt geleidelijk toe, totdat de maximale stoomhoeveelheid na ca. 30 seconden is bereikt.

Instructie

Zorg ervoor dat hierbij stoomtrap 3 (tegels/steen) is ingesteld, omdat de inlooptijd anders wordt verlengd.

1. Het apparaat op een stevige ondergrond zetten.

Afbeelding I

2. Netstekker in een stopcontact steken.

Afbeelding K

3. Schakelaar -Aan indrukken.

Afbeelding L

4. De led-bedrijfsweergave knippert rood.

Afbeelding M

5. Na ca. 30 seconden brandt de led-bedrijfsweergave constant groen.

Afbeelding N

Het apparaat is klaar voor gebruik.



Stoomhoeveelheid regelen

De instelling van de stoomhoeveelheid is afhankelijk van het te reinigen oppervlak.

- Toets met de afgebeelde richtingspijlen aan de handgreep indrukken tot de gewenste stoomtrap is geselecteerd.

Afbeelding P

Er zijn 3 verschillende stoomtrappen beschikbaar:

	Tegels / steen - hoogste stoomtrap
	Tapijt - gemiddelde stoomtrap
	Hout - laagste stoomtrap

Instructie

Na het inschakelen van het apparaat is altijd de hoogste stoomtrap (tegels / steen) geselecteerd.

- Na instelling van de stoomhoeveelheid de stoomhendel indrukken.

Afbeelding O

Water bijvullen

Instructie

Het waterniveau kan door de deels transparante verswatering worden bekeken.

Bij het bijvullen van het water blijft de ontkalkingspatroon in het apparaat.

- Tankdeksel openen en watertank direct op het apparaat met max. 0,5 l leidingwater vullen.

Afbeelding G

of

- Watertank verwijderen, tankdeksel openen en met max. 0,5 l leidingwater vullen, zie hoofdstuk Water bijvullen.

Afbeelding H

Werking onderbreken

LET OP

Materiële schade door condensaat/vocht

Om materiële schade bij langere werkonderbrekingen te voorkomen, zie hoofdstuk Apparaat opbergen.

Om stroom te sparen is het raadzaam om het apparaat uit te schakelen bij gebruiksonderbrekingen van langer dan 20 minuten.

1. Schakelaar Uit indrukken.

Afbeelding S

Apparaat uitschakelen

1. Schakelaar Uit indrukken.

Afbeelding S

Het apparaat is uitgeschakeld.

2. Netstekker uit het stopcontact trekken.

Afbeelding T

LET OP

Schade aan het apparaat door verontreinigd water

Als het apparaat langer dan 2 maanden niet wordt gebruikt, kan het water in het reservoir verontreinigd raken.

Waterreservoir voor langdurige gebruiksonderbrekingen legen.

3. Watertank legen.

Afbeelding U

Apparaat opbergen

LET OP

Materiële schade door condensaat/vocht

Na de reiniging kan vocht dat zich op de bodemdoek resp. op het bodemmondstuk / apparaat bevindt de vloer beschadigen.

Verwijder na reinigingswerkzaamheden de bodemdoek / de tapijtgljider, en droog het bodemmondstuk / apparaat.

Plaats of bewaar het apparaat niet op gevoelige ondergronden.

1. Bodemdoek resp. bodemdoek en tapijtgljider verwijderen, zie hoofdstuk Bodemmondstuk en tapijtgljider.

Afbeelding D

Afbeelding E

2. Vocht van het bodemmondstuk / apparaat verwijderen.

3. Stroomkabel rond de onderste en bovenste kabelhaak wikkelen.

Afbeelding V

4. Apparaat in verticale positie op vaste ondergrond resp. aan een wand bewaren.

Afbeelding I

5. Apparaat op een droge en vorstvrije plaats opbergen.

Belangrijke gebruiksinstructies

Grondoppervlakken reinigen

Wij raden aan de vloer aan te vegen of te zuigen, voordat het apparaat wordt gebruikt. Zo worden het vuil en de losse deeltjes al vóór de vochtige reiniging van de vloer verwijderd.

Oppervlakken met bekleding of laklaag reinigen

LET OP

Beschadigde oppervlakken

Stoom kan was, meubelglanslaag, kunststof lagen, verf of het lijstwerk losweken van randen.

Richt de stoom niet op verlijmd randen, omdat het lijstwerk los zou kunnen laten.

Gebruik het apparaat niet voor de reiniging van houten of parketvloeren die niet geseald zijn.

Gebruik het apparaat niet voor de reiniging van oppervlakken met een laklaag of kunststof laag, zoals keuken- en woonmeubilair, deuren en parket.

Toepassing van accessoires

Vloersproeier

Het bodemmondstuk is geschikt voor de reiniging van afwasbare vloerbedekkingen, zoals stenen vloeren, tegels, pvc-vloeren, en verzegelde houten vloeren zoals parket en laminaat.

LET OP

Schade door stoominwerking

Hitte en stoom kunnen schade veroorzaken.

Controleer vóór het gebruik de hittebestendigheid en het effect van stoom op een onopvallend plekje met een zo klein mogelijke stoomhoeveelheid.

Bestoom verzegelde houten vloeren met de vooringestelde houttrap en blijf nooit te lang op dezelfde plek hangen.

Instructie

Reinigingsmiddelresten of verzorgende emulsies op het te reinigen oppervlak kunnen bij de stoomreiniging strepen veroorzaken die bij meermalige toepassing echter verdwijnen.

⚠ VOORZICHTIG

Verbrandingen aan de voet

Het bodemmondstuk / de bodemdoek wordt warm tijdens het stomen.

Bij het lostrekken van de bodemdoek kan heet water vrijkomen.

Het bodemmondstuk / de bodemdoek alleen met geschikt schoeisel gebruiken en verwijderen.

1. Vloerdweil aan vloersproeier bevestigen.
 - a Vloerdweil met het klittenband naar boven op de vloer neerleggen.
 - b Vloersproeier met lichte druk op de vloerdweil plaatsen.

Afbeelding D

De vloerdweil blijft door het klittenband vanzelf aan de vloersproeier zitten.

Microvezeldoek voor vloer

De microvezelbodendoek is geschikt voor de reiniging van stenen vloeren, tegels, pvc-vloeren, en verzegelde houten vloeren zoals parket en laminaat. Ook is de microvezelbodendoek geschikt voor het opruimen van tapijten in combinatie met de glijder.

Schurende bodendoek

De schurende bodendoek is geschikt voor de reiniging van ongevoelige vloeren zoals tegels of steen.

LET OP

Beschadiging van vloerbedekkingen

De schurende bodendoek kan gevoelige vloeren resp. oppervlakken beschadigen.

De schurende bodendoek niet voor de reiniging van houten oppervlakken gebruiken.

De schurende doek niet met de tapijtglijder gebruiken.

Vloerdweil verwijderen

1. Eén voet op de lus van de vloerdweil zetten en de vloersproeier optillen.

Afbeelding D

Instructie

Aanvankelijk is het klittenband van de vloerdweil nog zeer sterk en kan het eventueel moeilijk van de vloersproeier worden verwijderd. Na meermalig gebruik en na het wassen van de vloerdweil kan het gemakkelijk van de vloersproeier worden verwijderd en is een optimale hechting bereikt.

Bodemmondstuk van het basisapparaat verwijderen

LET OP

Materiële schade door apparaatinstabiliteit

Door het verwijderen van het bodemmondstuk wordt het apparaat niet-stabiel, kan kantelen en hierbij apparaat en vloer beschadigen.

Verwijder het bodemmondstuk na de montage niet meer van het basisapparaat.

De handgreep mag alleen van het basisapparaat worden verwijderd, als het apparaat voor servicedoeleinden wordt verzonden.

1. Schakelaar Uit indrukken

Afbeelding S

2. Netstekker uit het stopcontact trekken.

Afbeelding T

3. Watertank legen.

Afbeelding U

4. Apparaat aan de greep vasthouden.
5. Ontgrendelingsknop van het bodemmondstuk bedienen.
6. Het bodemmondstuk komt los van het apparaat en kan worden verwijderd.

Afbeelding W

7. Apparaat in liggende toestand veilig opslaan.

Tapijtglijder

Met de tapijtglijder kunnen tapijten worden opgeknapt.

LET OP

Schade aan tapijtglijder en tapijt

Verontreinigingen aan de tapijtglijder, hitte en doorvochtiging kunnen schade aan het tapijt veroorzaken.

Gebruik de tapijtglijder alleen met de microvezelbodendoek aan het bodemmondstuk.

Reinig bij gebruik van de tapijtglijder alleen met de bijbehorende stoomtrap (zie displayweergave op het handgreep, vloerbedekkingsymbool tapijt - gemiddelde stoomtrap).

Controleer vóór het gebruik bovendien de hittebestendigheid en het effect van stoom op het tapijt op een onopvallend plekje met een zo klein mogelijke stoomhoeveelheid.

Neem de aanwijzingen van de tapijtfabrikant voor het reinigen in acht.

Zorg er vóór het gebruik van de tapijtgljider voor dat het tapijt gezogen is en dat vlekken verwijderd zijn.

Verwijder vóór het gebruik en na bedrijfs Pauzes eventuele waterophoping (condensaat) in het apparaat door middel van verdamping via een afvoer (zonder vloerdweil/met toebehoren).

Richt de stoom niet steeds op dezelfde plek (maximaal 5 seconden) om sterke bevochtiging en het risico op beschadiging door temperatuurinvloeden te voorkomen. Gebruik de tapijtgljider niet op hooplopolige tapijten.

Tapijtgljider aan vloersproeier bevestigen

1. Vloerdweil aan vloersproeier bevestigen, zie hoofdstuk *Vloersproeier*.
Afbeelding D
2. Vloersproeier voorzichtig in de tapijtgljider duwen en vastklikken.
Afbeelding E
3. Met de tapijtreiniging beginnen.

Tapijtgljider van de vloersproeier losmaken

⚠ VOORZICHTIG

Verbrandingen aan de voet

De tapijtgljider kan bij het verdampen heet worden.

De tapijtgljider niet blootsvoets of met open sandalen gebruiken en eraf halen.

De tapijtgljider niet blootsvoets of met open sandalen gebruiken en eraf halen.

1. De lus van de tapijtgljider met de punt van uw schoen naar beneden duwen.
2. De vloersproeier naar boven tillen.

Afbeelding E

Onderhoud

Waterreservoir legen

LET OP

Schade aan het apparaat door verontreinigd water

Als het apparaat langer dan 2 maanden niet wordt gebruikt, kan het water in het reservoir verontreinigd raken.

Waterreservoir voor gebruiksonderbrekingen legen.

1. Schakelaar Uit indrukken.
Het apparaat is uitgeschakeld.
2. De netstekker uit het stopcontact trekken.
3. Tankdeksel verwijderen.
4. De watertank legen.
De patroon kan hierbij in de watertank blijven.

Afbeelding U

Ontkalkingspatroon vervangen

LET OP

Schade aan het apparaat en verkorte levensduur

Wanneer de vervangingsintervallen (weergave controlelampje) van het ontkalkingspatroon niet worden aangehouden, kan dit tot schade aan het apparaat leiden en de levensduur van het apparaat verkorten.

Vervangingsintervallen (weergave controlelampje) aangehouden.

Instructie

De vervangingsintervallen hangen af van de plaatselijke waterhardheid. Gebieden met hard water (bijv. III/IV) hebben een hoger vervangingsinterval dan gebieden met zacht water (bijv. I/II).

Weergave controlelampje bij einde van de looptijd

De noodzakelijke vervanging van de ontkalkingspatroon wordt op de volgende manier via het "controlelampje ontkalkingspatroon" weergegeven:

- 2 uur voor afloop van de looptijd knippert het controlelampje.

Afbeelding R

- 1 uur voor afloop van de looptijd knippert het controlelampje duidelijk sneller.
- Als de gebruiksduur van de ontkalkingspatroon is afgelopen, brandt het controlelampje net als de led-band op het apparaat constant rood. De vloerbedekkingssymbolen op de handgreep branden niet. De pomp wordt zelfstandig uitgeschakeld (geen stoom) om beschadiging van het apparaat te voorkomen.

Ontkalkingspatroon plaatsen

LET OP

Schade aan het apparaat

Door terugplaatsing van het verbruikte ontkalkingspatroon kan het apparaat beschadigd raken.

Zorgvuldig werken om verwisseling van de patronen te voorkomen.

Montage-instructie

Bij de eerste keer Stomen na verwijdering en terugplaatsing van de ontkalkingspatroon kan het stoombeeld zwak of onregelmatig zijn en kunnen er enkele waterdruppels uit treden. Het apparaat heeft een korte inlooptijd nodig, waarin de ontkalkingspatroon met water wordt gevuld. De uittrekkende stoomhoeveelheid neemt geleidelijk toe tot na ca. 30 seconden de maximale stoomhoeveelheid bereikt is.

Instructie

Door het verwijderen van de watertank kan de ontkalkingspatroon beter worden verwijderd en weer worden aangebracht.

1. De schakelaar Uit indrukken.
Het apparaat is uitgeschakeld.
2. Tankdeksel verwijderen.
3. Het ontkalkingspatroon verwijderen.
4. Nieuwe ontkalkingspatroon aanbrengen en ertin drukken tot deze vastzit.
5. De schakelaar Aan indrukken.
Het apparaat is ingeschakeld.
6. De RESET-toets 4 seconden lang ingedrukt houden.
Het controlelampje "Vervanging ontkalkingspatroon" gaat uit en de looptijd van de ontkalkingspatroon begint opnieuw.
7. **Afbeelding Q**
Het apparaat laten opwarmen.
8. De stoomhendel ca. 30 seconden ingedrukt houden om de ontkalkingspatroon te ontluften.

Waterhardheid instellen

LET OP

Schade aan het apparaat door verkalking

Zonder geplaatst ontkalkingspatroon en bij een onjuist ingestelde waterhardheid kan het apparaat verkalken. Altijd met ontkalkingspatroon werken.

Apparaat op de plaatselijke waterhardheid instellen.

Apparaat voor gebruik in een gebied met andere waterhardheid (bijv. na een verhuizing) instellen op de actuele waterhardheid.

Instructie

Het waterbedrijf of de gemeentelijke nutsbedrijven geven inlichtingen over de hardheid van het leidingwater. De waterhardheid wordt via de RESET-toets ingesteld. De waterhardheidsinstelling blijft net zolang opgeslagen tot een nieuwe instelling (bijv. na een verhuizing) wordt ingevoerd. Het apparaat is af fabriek op de hoogste wa-

terhardheid (niveau IV) ingesteld. Het apparaat geeft de ingestelde waterhardheid met knipperimpulsen weer. Waterhardheidsniveaus en knipperimpulsen

Waterhardheid	°dH	mmol/l	Aantal knipperimpulsen	Interval knipperimpulsen	
I	zacht	0-7	0-1,3	1x	4 seconden
II	medium	7-14	1,3-2,5	2x	
III	hard	14-21	2,5-3,8	3x	
IV	zeer hard	>21	>3,8	4x	

Instructie

De antikalkwerking van de ontkalkingspatroon wordt geactiveerd, zodra de tank met water wordt gevuld en het apparaat in gebruik wordt genomen. Kalk in het water wordt door het granulaat in de ontkalkingspatroon opgenomen. Extra ontkalking is niet nodig.

Instructie

Het granulaat in het patroon kan na contact met water verkleuren. Dit heeft te maken met het gehalte minerale stoffen in het water. Deze verkleuring is niet schadelijk en heeft geen negatieve invloed op het apparaat, de reinigingswerkzaamheden of de werking van het ontkalkingspatroon.

Instructie

Tijdens de instelling niet langer dan 15 seconden wachten, omdat het apparaat anders automatisch op de laatst geselecteerde waterhardheid of bij de eerste inbedrijfstelling op de hoogste waterhardheid wordt ingesteld.

1. De netstekker insteken.
2. Ervoor zorgen dat het apparaat is uitgeschakeld.
3. RESET-toets ingedrukt houden en het apparaat in- en uitschakelen.

Afbeelding Q

- Na ca. 2 seconden knippert het controlelampje en geeft met het aantal impulsen de actuele instelling van de waterhardheid aan.
4. RESET-toets loslaten.
Het apparaat bevindt zich volgens fabrieksinstelling in het waterhardheidsniveau IV, daarom knippert het controlelampje 4 keer achtereenvolgens.
 5. Door meerdere keren indrukken van de RESET-knop kan door de verschillende waterhardheidsniveaus worden genavigeerd tot de gewenste hardheid is bereikt.
 6. Als de gewenste hardheid is bereikt, de RESET-knop 3 sec. lang ingedrukt houden om de geselecteerde waterhardheidsniveaus op te slaan.
Ter bevestiging van de opslag brandt het controlelampje voor de waterhardheid.

Onderhoud van het toebehoren

(toebehoren - afhankelijk van de leveringsomvang)

Instructie

De microvezeldoeken zijn niet geschikt voor de droger.

Instructie

Raadpleeg voor het wassen van de doeken de instructies op het wasetiket. Geen wasverzachter gebruiken om ervoor te zorgen dat de doeken het vuil goed kunnen absorberen.

1. Bodemdoeken bij maximaal 60 °C in de wasmachine wassen.

Verwijderen van de handgreep.

LET OP

Schade aan het apparaat

De bouw delen van de handgreep kunnen worden beschadigd, als deze te lang zijn verwijderd.

Verwijder de handgreep na de montage niet meer van het basisapparaat.

De handgreep mag alleen van het basisapparaat worden verwijderd wanneer het apparaat voor servicedoel-einden wordt verzonden.

Hulp bij storingen

Storingen hebben vaak oorzaken die eenvoudig met behulp van het volgende overzicht kunnen worden verholpen. Neem bij twijfel of storingen die hier niet worden vermeld contact op met de erkende klantenservice.

⚠ WAARSCHUWING

Gevaar voor elektrische schokken en verbranding
Zolang het apparaat op het stroomnet is aangesloten of nog niet is afgekoeld, is het verhelpen van storingen gevaarlijk.

Trek de netstekker eruit.

Laat het apparaat afkoelen.

Geen/weinig stoom ondanks voldoende water in reservoir

Ontkalkingspatroon is niet of verkeerd geplaatst.

- Ontkalkingspatroon plaatsen en / of controleren of de ontkalkingspatroon vast in de tank zit - eventueel opnieuw aandrukken.

Ontkalkingspatroon werd tijdens de watervulling verwijderd en / of een nieuwe ontkalkingspatroon werd aangebracht

- Ontkalkingspatroon tijdens het bijvullen in de watertank laten.
- Stoomhendel lang ingedrukt houden.
Na ca. 30 seconden werkt de stoom op vol vermogen.

Rood controlelampje "Vervanging ontkalkingspatroon" knippert, verder werkt het apparaat correct

Looptijd van de ontkalkingspatroon is bijna afgelopen.

- Nieuwe ontkalkingspatroon plaatsen, zie hoofdstuk *Ontkalkingspatroon vervangen*.

Geen stoom ondanks voldoende water in de tank, bovendien brandt het controlelampje alsmede de led-bedrijfsweergave op het apparaat constant rood, de vloerbedekkingssymbolen op de handgreep branden niet

Looptijd van de ontkalkingspatroon is afgelopen

- Nieuwe ontkalkingspatroon plaatsen, zie hoofdstuk *Ontkalkingspatroon vervangen*.
- Als al een nieuwe ontkalkingspatroon werd geplaatst en de fout toch optreedt, werd waarschijnlijk de RESET-knop na de vervanging van de ontkalkingspatroon niet ingedrukt. RESET-toets na plaatsen van de ontkalkingspatroon 4 seconden lang indrukken, zie hoofdstuk *Ontkalkingspatroon vervangen*.

Technische gegevens

Elektrische aansluiting

Spanning	V	220-240
Fase	~	1
Frequentie	Hz	50-60
Beschermingsgraad		IPX4
Beschermingsklasse		I

Gegevens capaciteit apparaat		
Verwarmingscapaciteit	W	1600
Opwarmtijd	seconden	30
Continu stomen	g/min	40
Inhoud		
Watertank	l	0,5
Afmetingen en gewichten		
Gewicht (zonder toebehoren)	kg	3,1
Lengte	mm	314
Breedte	mm	207
Hoogte	mm	1185

Technische wijzigingen voorbehouden.

İçindekiler

Genel uyarılar	50
Amaca uygun kullanım	50
Çevre koruma	50
Aksesuarlar ve yedek parçalar	50
Teslimat kapsamı	50
Garanti	50
Güvenlik tertibatları	50
Cihaz açıklaması	50
İlk çalıştırma	51
Montaj	51
İşletme	51
Önemli kullanım talimatları	53
Aksesuarların kullanımı	53
Bakım ve koruma	54
Arızalarda yardım	55
Teknik bilgiler	56

Genel uyarılar



Cihazı ilk defa kullanmadan önce orijinal işletim kılavuzunu ve ekli güvenlik bilgilerini okuyun. Bu bilgilere göre hareket edin.

Her iki kılavuzu daha sonra kullanmak için ve sizden sonraki kullanıcı için saklayın.

Amaca uygun kullanım

Cihazı sadece evde kullanım amaçlı olarak ve cihazın yüksek ısısına, basıncına ve nemine dayanıklı olan düz sert zeminleri (örneğin taş zemin, seramik ve PVC zemin kaplamaları, ayrıca parke ve laminat gibi verniklenmiş ahşap zeminler) temizlemek için kullanın. Örneğin işlem görmemiş mantar zemin döşemeleri gibi suya karşı hassas kaplamaları temizlemeyin (zemin nem alabilir ve dolayısıyla hasar görebilir).

Cihazı halı temizleme başlığı takılarak ayrıca kısa havlı halılar, yolluklar vs. temizlenebilir.

Temizlik maddesi gerekli değildir.

Çevre koruma



Paketleme malzemeleri geri dönüştürülebilir. Lütfen ambalajları çevreye zarar vermeden bertaraf edin.



Elektrikli ve elektronik cihazlar, değerli ve geri dönüştürülebilir malzemelerin yanı sıra yanlış kullanılması veya yanlış bertaraf edilmesi durumunda insan sağlığı ve çevre için potansiyel tehlike teşkil edebilecek piller, aküler veya yağlar içerebilir. Ancak ci-

hazın usulüne uygun şekilde çalıştırılması için bu parçalar gereklidir. Bu simge ile işaretlenen cihazlar evsel çöp ile birlikte bertaraf edilmemelidir.

İçerik maddelerine yönelik uyarılar (REACH)

İçerik maddelerine yönelik güncel bilgiler için bkz.: www.kaercher.de/REACH

Aksesuarlar ve yedek parçalar

Sadece orijinal aksesuarlar ve orijinal yedek parçalar kullanın. Bu parçalar cihazın güvenli ve arızasız çalışmasını sağlar.

Aksesuar ve yedek parçalara ilişkin bilgiler için adres: www.kaercher.com.

Teslimat kapsamı

Cihazınızın teslimat kapsamı ambalajı üzerinde gösterilmiştir. Ambalaj açıldığında içindeki parçalarda eksiklik olup olmadığını kontrol edin. Aksesuarların eksik olması durumunda ya da nakliye hasarlarında yetkili satıcınızı bilgilendirin.

Garanti

Her ülkede yetkili distribütörümüz tarafından verilmiş garanti şartları geçerlidir. Garanti süresi içerisinde cihazınızda oluşabilecek hasarları, üretim veya malzeme hatasından kaynaklanıyorsa ücretsiz olarak gideriyoruz. Garanti durumunda satış fişi ile satıcınıza veya size en yakın yetkili servise başvurun.

(Adres için Bkz. Arka sayfa)

Güvenlik tertibatları

△ TEDBİR

Eksik veya kusurlu güvenlik tertibatları

Emniyet düzenleri sizin emniyetinizin içindedir.

Emniyet düzenlerini asla değiştirmeyin veya baypas etmeyin.

Cihazdaki simgeler

(Cihaz tipine bağlı olarak)

	Yanma tehlikesi, çalışma sırasında ekipman yüzeyi sıcaktır
	Buhar nedeniyle haşlanma tehlikesi
	Kullanım kılavuzunu oku

Emniyet valfi

Hata durumunda aşırı yüksek basınç oluşması halinde bir emniyet valfi bu basıncın ortamda düşürülmesini sağlar.

Koruyucu Sigorta

Sigorta cihazın aşırı ısınmasını önler. Cihaz aşırı ısınır sa sigorta bağlı olarak şebekeden ayırır.

Cihazı tekrar işleme almadan önce lütfen yetkili KÄR-CHER müşteri hizmetleriyle iletişime geçin.

Cihaz açıklaması

Bu kullanım kılavuzunda maksimum donanım açıklanmaktadır. Modele bağlı olarak teslimat kapsamında farklılıklar bulunur (bkz. ambalaj).

Resimler için grafik sayfasına bakın.

Şekil A

① Tuş/Şalter kısmı

- ② Şalter - Kapalı
- ③ Şalter - Açık
- ④ Kontrol lambası (kırmızı)
- Kireç giderme kartuşu değişimi.
- ⑤ RESET tuşu
- Su sertliğinin ayarlanması
- Kartuş değişiminden sonra onaylama
- ⑥ LED işletim göstergesi
Ritmik şekilde kırmızı yanıp sönmeye - şebeke gerilimi mevcut ve cihaz ısınıyor
Yeşil - cihaz çalışmaya hazır
- ⑦ Buhar kademeleri için gösterge
- ⑧ Buhar kademesi ayarı için tuş
- ⑨ Buhar kademesi 1 - Ahşap
- ⑩ Buhar kademesi 2 - Halı
- ⑪ Buhar kademesi 3 - Seramik / Taş
- ⑫ Tutamak
- ⑬ Tutamak duvar kayma emniyeti
- ⑭ Buhar kolu
- ⑮ Sabitlemeli kablo kancası
- ⑯ Kireç giderme kartuşu
- ⑰ Su doldurma ağız
- ⑱ Depo kapaklı ve taşıma saplı su deposu
- ⑲ Şebeke fişli şebeke bağlantı hattı
- ⑳ Yer süpürme başlığı için kilit açma tuşu
- ㉑ Yer süpürme başlığı
- ㉒ Cırt cırt bağlantısı
- ㉓ Mikrofiber yer bezi (1 adet)
- ㉔ **Mikrofiber yer bezi (2 adet)
- ㉕ ** Ovucu yer bezi (1 adet)
- ㉖ Halı temizleme başlığı

** İsteğe bağlı

İlk çalıştırma

DIKKAT

Kireçlenme nedeniyle cihazda zarar

Kireç giderme kartuşu ancak cihazı 1. işletimden önce yerel su sertliğine göre ayarladığınız takdirde optimum şekilde çalışır.

Cihazı yerel su sertliğine ayarlayın.

Cihazı farklı su sertliğine sahip bir bölgede (ör. taşınma sonrasında) kullanmadan önce güncel su sertliğine ayarlayın

1. Kireç giderme kartuşunu su deposunun içine yerleştirin ve sıkı oturuncaya kadar bastırın.

Şekil F

2. Su sertliğini ayarlayın, bkz. Bölüm Su sertliğinin ayarlanması.

Not

Kireç giderme kartuşu çıkarılıp yerleştirildikten sonra 1. buhar uygulama işleminde çıkan buhar zayıf veya düzensiz olabilir ve su damlaları çıkabilir. Cihaz, kireç gi-

derme kartuşunun suyla dolacağı kısa bir alıştırma süresine ihtiyaç duyar. Çıkan buhar miktarı, yakl. 30 saniye sonra maksimum buhar miktarına ulaşıncaya kadar sürekli artar.

Not

Burada, buhar kademesi 3'ün (seramik / taş) seçildiğine dikkat edin, aksi halde çalışma süresi daha uzundur.

Montaj

Tutamağın monte edilmesi

1. Ana cihazı sıkı tutun.
2. Tutamağı, duyulur şekilde yerine oturacak şekilde sonuna kadar ana cihaza yerleştirin. Tutamak sıkıca cihazın içine oturmalıdır.

Şekil B

Yer temizleme başlığının monte edilmesi

1. Cihazı tutamaktan sıkı tutun.
2. Ana cihazın alt bölümünü, duyulur şekilde yerine oturuncaya kadar yer temizleme başlığına takın.

Şekil C

İşletme

Elektrik kablosunun açılması

⚠ UYARI

Akım çarpma tehlikesi

Elektrik kablosu komple açılmadığı takdirde cihazın ulaşabileceği mesafeyi yanlış hesaplama ve dolayısıyla elektrik kablosunun aşırı esnemesi ve hasar görmesi tehlikesi mevcuttur.

Elektrik kablosunu daima tam olarak açın.

Not

Kablonun çıkarılması için alt kablo tutucusu 360° çevrilebilir. Üst kablo kancasının çevrilmesi mümkün değildir.

1. Alt kablo tutucusunu yukarıya doğru çevirin.
2. Elektrik kablosunu kancadan komple çıkarın.
3. Temizlik yaparken kablonun üzerinden geçilmemesi için kabloyu üst veya alt kablo kancasının sabitlemesine tutturun.

Şekil J

Su doldurma

Su deposu her zaman doldurulabilir.

DIKKAT

Kapatılmamış depo kapağı veya tam sıkı şekilde oturmayan su deposu nedeniyle maddi hasar oluşabilir

Eğer depo kapağı tam olarak kapatılmazsa veya su deposu doğru şekilde cihazın içine yerleştirilmezse, dışarıya sıvı akabilir ve zemin kaplamasında hasar oluşturabilir.

Su deposu doluyken depo kapağının doğru şekilde kapatılmış olmasına ve su deposunun cihaza sıkıca oturmasına dikkat edin.

DIKKAT

Cihazda zararlar

Uygun olmayan su nedeniyle memeler tıkanabilir. Kurutma makinesinden yoğunlaşma suyu doldurmayın. Toplanmış yağmur suyu doldurmayın.

Temizleme maddesi veya başka ilaveler (örn. kokular) doldurmayın.

Not

Su deposuna su doldurulurken, kireç önleyici kartuş, su deposunun içinde olmalıdır.

Su deposunun doğrudan cihazda takılıyken doldurulması

1. Cihazı sıkı tutun.
2. Depo kapağını açın ve su deposuna doğrudan cihazda takılıyken maks. 0,5 litre çeşme suyu doldurun.

Şekil G

3. Depo kapağını kapatın.

Su deposunun doldurulmak üzere sökülmesi

1. Cihazı sıkı tutun.
2. Alt kablo kancasını yukarıya doğru çevirin.
3. Su deposunu sapından tutarak dikey olarak yukarı doğru çekin.
4. Depo kapağını açın ve maks. 0,5 litre çeşme suyu doldurun.

Şekil H

5. Depo kapağını kapatın.
6. Su deposunu yerleştirin ve yerine oturuncaya kadar aşağı doğru bastırın.

Cihazın çalıştırılması

DIKKAT

Devrilme Sonucu Cihaz Hasarı ve Maddi Hasar Çalışmaya ara verildiğinde veya depolama sırasında yetersiz emniyet tedbirleri nedeniyle cihaz düşebilir ve hasar görebilir. Bu esnada ayrıca dışarı sıvı akışı olabilir ve zemin kaplamasına zarar verebilir.

Cihazı zemin başlığı ile birlikte sağlam bir zemine veya tutamaktaki duvar kayma emniyeti duvara temas edecek şekilde dik konumda sağlam bir duvara dayayın.

DIKKAT

Yanlış ayarlanmış su sertliği nedeniyle cihazda zararlar

Kireç giderme kartuşu ancak cihazı yerel su sertliğine uyarladığınızda optimum işlev görür. Yanlış ayarlanan su sertliğinde cihaz kireçlenebilir.

Cihazı 1. işletmeden önce yerel su sertliğine uyarlayın, bakınız Bölüm Su sertliğinin ayarlanması.

Not

Kireç giderme kartuşu çıkarılıp yerleştirildikten sonra 1. buhar uygulama işleminde çıkan buhar zayıf veya düzensiz olabilir ve su damlaları çıkabilir. Cihaz, kireç giderme kartuşunun suyla dolacağı kısa bir alıştırma süresine ihtiyaç duyar. Çıkan buhar miktarı, yakl. 30 saniye sonra maksimum buhar miktarına ulaşıncaya kadar sürekli artar.

Not

Burada, buhar kademesi 3'un (seramik / taş) seçildiğine dikkat edin, aksi halde çalışma süresi daha uzundur.

1. Cihazı sağlam bir zemin üzerine yerleştirin.

Şekil I

2. Şebeke fişini bir prize takın.

Şekil K

3. Açık şalterine basın.

Şekil L

4. LED işletim göstergesi ritmik şekilde kırmızı yanıp söner.

Şekil M

5. LED işletim göstergesi yakl. 30 saniye sonra sabit olarak yeşil yanar.

Şekil N

Cihaz kullanıma hazırdır.



Buhar miktarının ayarlanması

Buhar miktarının ayarı, temizlenecek yüzeye göre belirlenir.

- Tutamakta bulunan yön oklu tuşa istenen buhar kademesi seçilinceye kadar basılmalıdır.

Şekil P

3 farklı buhar kademesi seçeneği mevcuttur:

	Seramik / Taş - en yüksek buhar kademesi
	Halı - orta buhar kademesi
	Ahşap - en düşük buhar kademesi

Not

Cihaz açıldıktan sonra daima en yüksek buhar kademesi (seramik / taş) seçilidir.

- Buhar miktarını ayarladıktan sonra buhar koluna basın.

Şekil O

Su ilave etme

Not

Su seviyesi, kısmen şeffaf olan temiz su deposundan görülebilir.

Su ilave ederken kireç giderme kartuşu cihazda sabitlenmiş olarak kalır.

- Depo kapağını açın ve su deposuna doğrudan cihazda takılıyken maks. 0,5 litre çeşme suyu doldurun.

Şekil G

ya da

- Su deposunu çıkarın, depo kapağını açın ve maks. 0,5 litre çeşme suyu doldurun, su ilave etme bölümüne basın.

Şekil H

İşletmeyi iptal etme

DIKKAT

Yoğuşma suyu/nem nedeniyle maddi hasar

Çalışmaya uzun süre ara verildiğinde herhangi bir maddi hasar oluşmaması için cihazın muhafaza edilmesi başlıklı bölüme bakınız.

Enerji tasarrufu için cihazın 20 dakikadan uzun işletme aralarında kapatılmasını öneririz.

1. Kapalı şalterine basın.

Şekil S

Cihazın kapatılması

1. Kapalı şalterine basın.

Şekil S

Cihaz kapalıdır.

2. Şebeke fişini prizden çıkarın.

Şekil T

DIKKAT

Su bozukluğu nedeniyle cihazda zarar

Cihaz 2 aydan uzun bir süre işletmeye alınmadığında depodaki su bozulabilir.

İşletme uzun süre ara vermeden önce su deposunu boşaltın.

3. Su deposunu boşaltın.

Şekil U

Cihazın muhafaza edilmesi

DIKKAT

Yoğuşma suyu/nem nedeniyle maddi hasar

Temizlik yapıldıktan sonra yer bezi veya yer temizleme başlığı / cihaz içinde bulunan nem zemin kaplamasına zarar verebilir.

Temizlik çalışmalarından sonra yer bezini / halı temizleme başlığını çıkarın ve yer süpürme başlığını / cihazı kurutun.

Cihazı hassas zeminlerin üzerinde bırakmayın veya depolamayın.

1. Yer bezini veya yer bezi ve halı temizleme başlığını çıkarın, yer süpürme başlığı ve halı temizleme başlığı bölümüne bakınız.

Şekil D

Şekil E

2. Yer süpürme başlığında / cihazda bulunan nemi gidirin.

3. Elektrik kablosunu alt ve üst kablo kancasına dolayın.

Şekil V

4. Cihazı dikey konumda sağlam bir zemin üzerinde veya duvarda muhafaza edin.

Şekil I

5. Cihazı kuru ve donma tehlikesi bulunmayan bir konumda saklayın.

Önemli kullanım talimatları

Taban Yüzeyini Temizleyiniz

Cihazı kullanmadan önce zemini süpürmenizi veya halalandırmanızı öneririz. Böylece ıslak temizleme işleminden önce toprak, kir ve gevşek parçacıklardan arındırılmıştır.

Temiz kaplanmış veya verniklenmiş yüzeyleri temizleyin

DIKKAT

Hasar görüş yüzeyler

Buhar balmumunu, mobilya cilasını, plastik kaplamaları veya boyayı ve ayrıca kenarlarda bulunan kenarlıklar çözebilir.

Buharı yapışkan kenarlara maruz bırakmayın, zira kenarlık gevşeyebilir.

Cihazı, mühürlü olmayan ahşap veya parke zeminleri temizlemek için kullanmayın.

Cihazı boyalı veya plastik kaplanmış yüzeyleri, örneğin mutfak mobilyaları, kapılar veya parke temizlemek için kullanmayın.

Aksesuarların kullanımı

Yer süpürme başlığı

Yer süpürme başlığı, örneğin taş zemin, seramik ve PVC zeminler gibi yıkanabilir zemin kaplamalarını temizlenmesi, ayrıca parke ve laminat gibi verniklenmiş ahşap zeminlerin temizlenmesi için uygundur.

DIKKAT

Buhar kaynaklı hasarlar

Isı ve buhar etkisi hasarlara neden olabilir.

Kullanım öncesi, ısı direncini ve buharın etkisini gözle görmeyen bir yerde az miktarda buhar ile kontrol edin. Verniklenmiş ahşap zeminlere önceden ayarlanmış ahşap kademeleri ile buhar uygulayın ve aynı yerde uzun süre kalmayın.

Not

Temizlenecek yüzey üzerindeki temizlik maddesi kalıntıları veya bakım emülsiyonları, buharlı temizleme sırasında

çizgilere neden olabilmekle birlikte bunlar birkaç uygulamadan sonra kaybolmaktadır.

△ TEDBİR

Ayakta yanıklar

Buhar uygulama işlemi sırasında yer süpürme başlığı / yer bezi ısınır.

Yer bezi çektilirirken sıcak su damlayabilir.

Yer süpürme başlığını / yer bezini sadece uygun ayakkabılarla kullanın ve çıkarın.

1. Yer bezini yer süpürme başlığına sabitleyin.

a. Yer bezini, cırt cırt bantlar ile yukarı doğru olacak şekilde yere koyun.

b. Yer süpürme başlığını hafif baskı uygulayarak yer bezi üzerine koyun.

Şekil D

Yer bezi, cırt cırt sabitleme sayesinde yer süpürme başlığına kendiliğinden yapışır.

Mikrofiber yer bezi

Mikrofiber yer bezi, örneğin taş zemin, seramik ve PVC zeminlerin, ayrıca parke ve laminat gibi verniklenmiş ahşap zeminlerin temizlenmesi için uygundur. Mikrofiber yer bezi ayrıca, halı süpürme başlığı ile birlikte halıların temizlenmesi için de uygundur.

Ovucu yer bezi

Ovucu yer bezi, seramik veya taş gibi hassas olmayan zeminlerin temizlenmesi için uygundur.

DIKKAT

Zemin kaplamalarında hasar

Ovucu yer bezi hassas zemin kaplamalarına veya yüzeylere hasar verebilir.

Ovucu yer bezini ahşap yüzeyleri temizlemek için kullanmayın.

Ovucu yer bezi halı temizleme başlığı ile kullanılmamalıdır.

Yer bezinin sökülmesi

1. Yer bezinin ayak plakası üzerine bir ayak yerleştirin ve yer süpürme başlığını yukarı doğru kaldırın.

Şekil D

Not

Zemin bezinin cırt bandı başlangıçta çok güçlüdür ve yer süpürme başlığından çıkarılması muhtemelen zor olacaktır. Zemin bezi birkaç kez kullanıldıktan ve yıkanıldıktan sonra yer süpürme başlığından kolayca çıkarılır ve optimum yapışma seviyesine ulaşmış olur.

Yer süpürme başlığının ana cihazdan çıkarılması

DIKKAT

Cihazın dengesizliğinden dolayı maddi hasar

Yer süpürme başlığının çıkarılması sayesinde cihazın dengesi bozulabilir ve böylece cihazın düşmesi sonucunda cihaz ve zemin kaplaması zarar görebilir.

Yer süpürme başlığını monte ettikten sonra artık ana cihazdan çıkarmayın.

Yer süpürme başlığını sadece servis işlemleri için servis göndermek amacıyla çıkarın.

1. Kapalı şalterine basın

Şekil S

2. Şebeke fişini prizden çıkarın.

Şekil T

3. Su deposunu boşaltın.

Şekil U

4. Cihazı tutamaktan sıkı tutun.

5. Yer süpürme başlığının kilit açma tuşuna basın.

6. Yer süpürme başlığı cihazdan ayrılır ve alınabilir.

Şekil W

7. Cihazı yatık pozisyonda güvenli şekilde depolayın.

Halı temizleme başlığı

Halı temizleme başlığı ile halılar temizlenebilir.

DIKKAT

Halı temizleme başlığı ve halıda hasarlar

Halı temizleme başlığında kirlenmelerin yanı sıra ısı ve tam ıslatma halıda hasarlara yol açabilir.

Halı temizleme başlığını sadece yer süpürme başlığına mikrofiber bez takarak kullanın.

Halı temizleme başlığını kullandığınızda sadece ilgili buhar kademesi ile temizlik yapın (tutamaktaki gösterge, zemin kaplaması sembolü halı -orta buhar kademesi).

Uygulama öncesinde ısı direnci ve buhar tesirini halının üzerinde görünmeyen bir noktada çok küçük bir buhar miktarı ile test edin.

Halı üreticisinin temizlik talimatlarını dikkate alın.

Halı temizleme başlığını kullanmadan önce halının süpürülmüş ve lekelerin çıkarılmış olmasına dikkat edin.

Uygulama öncesinde ve çalıştırma molaları sonrasında cihazdaki olası su birikmelerini (yoğuşma suyu) buhar vakumlama yoluyla bir su giderine (zemin bezi olmadan / aksesuar ile) boşaltın.

Güçlü bir nemlenme ve ısı etkisi nedeniyle hasar riskini önlemek için buharı sürekli aynı noktaya (maksimum 5 saniye) tutmayın.

Halı temizleme başlığını yüksek havlı halılarda kullanmayın.

Halı temizleme başlığını yer süpürme başlığına sabitleyin

1. Zemin bezini yer süpürme başlığına sabitleyin, bakınız Bölüm Yer süpürme başlığı.

Şekil D

2. Yer süpürme başlığını hafifçe bastırarak halı temizleme başlığının içinde kilitleyin.

Şekil E

3. Halı temizliğine başlayın.

Halı temizleme başlığının yer süpürme başlığından çıkarılması

△ TEDBİR

Ayakta yanıklar

Halı temizleme başlığı buharlaştırma sırasında ısınabilir.

Halı temizleme başlığını çıplak ayakla veya açık terlikte çalıştırmayın ve çıkarmayın.

Halı temizleme başlığını sadece uygun ayakkabılarla çalıştırın ve çıkarın.

1. Halı temizleme başlığının kulağını ayakkabının ucuyla aşağı doğru bastırın.
2. Yer süpürme başlığını yukarı doğru kaldırın.

Şekil E

Bakım ve koruma

Su deposunun boşaltılması

DIKKAT

Su bozukluğu nedeniyle cihazda zarar

Cihaz 2 aydan uzun bir süre işletmeye alınmadığında depodaki su bozulabilir.

İşletme aralarından önce su deposunu boşaltın.

1. Kapalı şalterine basın. Cihaz kapalıdır.
2. Şebeke fişini prizden çekin.
3. Depo kapağını çıkarın.
4. Su deposunu boşaltın. Bu işlem sırasında kartuş su deposunda bırakılabilir.

Şekil U

Kireç giderme kartuşunun değiştirilmesi

DIKKAT

Cihazda zararlar ve kısaltılmış kullanım ömrü

Kireç giderme kartuşunun değiştirme aralıklarına (kontrol ışığı göstergesi) uyulmaması cihazda zararlar yol açabilir ve cihazın kullanım ömrünü kısaltır.

Değiştirme aralıklarına (kontrol ışığı göstergesi) uyun.

Not

Değiştirme aralıkları yerel su sertliğine bağlıdır. Sert suyu olan bölgeler (ör. III/IV) yumuşak suyu olan bölgelere (ör. I/II) göre daha uzun değiştirme aralıklarına sahiptir.

Çalışma süresinin sonunda kontrol ışığı göstergesi

Kireç giderme kartuşunun değiştirilmesi gerektiği "Kireç giderme kartuşu kontrol ışığı" üzerinden aşağıdaki şekilde görüntülenir:

- Çalışma süresinin dolmasından 2 saat önce kontrol ışığı yanıp söner.

Şekil R

- Çalışma süresinin dolmasından 1 saat önce kontrol ışığı daha hızlı yanıp söner.
- Kireç giderme kartuşunun çalışma süresi dolmuşsa, kontrol lambası da aynı cihazdaki LED şerit gibi sürekli kırmızı yanar. Tutamaktaki zemin kaplaması sembolleri yanmaz. Pompa, cihazda herhangi bir hasar oluşmaması için kendiliğinden kapanır (su buharı gelmez).

Kireç giderme kartuşunun yerleştirilmesi

DIKKAT

Cihazda zarar

Tüketilmiş kireç giderme kartuşunun tekrar yerleştirilmesi halinde cihaz zarar görebilir.

Kartuşların karıştırılmasını önlemek için itinalı çalışın.

Takma uyarısı

Kireç giderme kartuşu çıkarılıp yerleştirildikten sonra

1. buhar uygulama işleminde çıkan buhar zayıf veya düzensiz olabilir ve su damlaları çıkabilir. Cihaz, kireç giderme kartuşunun suyla dolacağı kısa bir alışırma süresine ihtiyaç duyar. Çıkan buhar miktarı, yakl. 30 saniye sonra maksimum buhar miktarına ulaşılınca-ya kadar sürekli artar.

Not

Su deposunun çıkarılması sayesinde kireç giderme kartuşu çok daha rahat çıkarılabilir ve tekrar yerleştirilebilir.

1. Kapalı şalterine basın. Cihaz kapalıdır.
2. Depo kapağını çıkarın.
3. Kireç giderme kartuşunu çıkarın.
4. Yeni kireç giderme kartuşunu yerleştirin ve sıkı otuncaya kadar bastırın.
5. Açık şalterine basın. Cihaz açıktır.
6. RESET tuşunu 4 saniye basılı tutun. "Kireç giderme kartuşu değişimi" kontrol ışığı söner ve kireç giderme kartuşunun çalışma süresi yeniden başlar.

Şekil Q

7. Cihazın ısınmasını bekleyin.
8. Kireç giderme kartuşunun havasını boşaltmak için buhar kolunu yakl. 30 saniye basılı tutun.

Su sertliğinin ayarlanması

DIKKAT

Kireçlenme nedeniyle cihazda zarar

Kireç giderme kartuşu yerleştirilmediğinde ve yanlış ayarlanan su sertliğinde cihaz kireçlenebilir.

Her zaman kireç giderme kartuşu ile çalışın.

Cihazı yerel su sertliğine ayarlayın.

Cihazı farklı su sertliğine sahip bir bölgede (ör. taşınma sonrasında) kullanmadan önce güncel su sertliğine ayarlayın.

Not

Şebeke suyu sağlayıcısı veya belediyeler musluk suyunun sertliği hakkında bilgi sağlamaktadır.

Su sertliği RESET tuşu üzerinden ayarlanır. Su sertlik ayarı, yeni bir ayar (ör. taşınma sonrasında) yapıldıktan sonra kayıtlı kalır. Cihaz fabrikada en yüksek su sertliğine (kademe IV) ayarlanmıştır. Cihaz ayarlı su sertliğini sinyal empülsleriyle gösterir. Su sertliği seviyeleri ve sinyal empülsleri

Sertlik alanı	°dH	mmol/l	Sinyal empüls sayısı	Sinyal empülsü aralığı
I yumuşak	0-7	0-1,3	1x	4 saniye
II orta	7-14	1,3-2,5	2x	
III sert	14-21	2,5-3,8	3x	
IV çok sert	>21	>3,8	4x	

Not

Kireç giderme kartuşunun kireç karşıtı etkisi depoya su doldurulduktan ve cihaz işletmeye alındıktan sonra etkilensir. Sudaki kireç, kireç giderme kartuşundaki granül tarafından tutulur. Ek bir kireç giderme gerekli değildir.

Not

Kartuştaki granül suyla temastan sonra rengini değiştirebilir, bunun sebebi sudaki mineral madde oranıdır. Bu renklenme sakıncasız olup cihazı, temizlik çalışmalarını ve kireç giderme kartuşunun çalışma şeklini olumsuz etkilemez.

Not

Ayarlama işlemi sırasında 15 saniyeden fazla ara vermemeyi, aksi halde cihaz otomatik olarak son seçilen su sertliğine veya ilk çalıştırmada en yüksek su sertliğine göre ayarlanır.

1. Şebeke fişini takın.
2. Cihazın kapalı olduğundan emin olun.
3. RESET tuşunu basılı tutun ve cihazı çalıştırın.

Şekil Q

- Yakl. 2 saniye sonra kontrol ışığı yanıp söner ve empülslerin sayısı üzerinden güncel su sertliği ayarını bildirir.
4. RESET tuşunu bırakın.
Cihaz, fabrika ayarı uyarınca IV. su sertliği seviyesindedir ve bu nedenle kontrol lambası 4 kez arka arkaya yanıp söner.
 5. RESET tuşuna çok kez basarak çeşitli su sertliği seviyesi arasından istenen su sertliği seçilebilir.
 6. İstenen su sertliği seviyesine gelindiğinde RESET tuşu 3 saniye boyunca basılı tutulur ve böylece seçilen su seviye sertliği hafızaya kaydedilir.
Kaydetme işleminin onayı olarak su sertliği seviyesi kontrol lambası yanar.

Aksesuarın Bakımı

(Aksesuar - teslimat kapsamına bağlı olarak)

Not

Mikrofiber bezler kurutucu içerisinde kurutulmaya uygun değildir.

Not

Bezlerin yıkanması ile ilgili olarak yıkama etiketi üzerindeki talimatlara dikkat edin. Bezlerin kirleri iyi alabilmesi için yumuşatıcı kullanılmamalıdır.

1. Yer bezlerini çamaşır makinesinde maksimum 60 °C sıcaklıkla yıkayın.

Tutamağın çıkarılması

DIKKAT

Cihazda zarar

Tutamağın parçaları sürekli olarak çıkarılmadan dolayı hasar görülebilir.
Cihaz monte edildikten sonra tutamak ana cihazdan sökülmemelidir.

Tutamak ana cihazdan sadece cihazı servise göndermek amacıyla sökülebilir.

Arızalarda yardım

Arızaların sebepleri çoğu zaman aşağıdaki genel bakım yardımıyla kendiniz giderebileceğiniz kadar basittir. Kararsızlık durumunda veya burada adı geçmeyen arızalarda lütfen yetkili müşteri hizmetlerine başvurun.

⚠ UYARI

Elektrik çarpması ve yanma tehlikesi

Cihaz elektrik şebekesine bağlı olduğu veya henüz soğudurma sürecine, sorun giderme gerçekleştirmek tehlikelidir.

Elektrik şebekesi fişini çekin.

Cihazı soğumaya bırakın.

Depoda yeterli su olmasına rağmen buhar yok / az buhar var

Kireç giderme kartuşu yerleştirilmemiş veya yanlış yerleştirilmiştir.

- Kireç giderme kartuşunu yerleştirin ve / veya kireç giderme kartuşunun depo içinde sıkıca oturup oturmadığını kontrol edin gerekirse bir kez daha bastırarak oturmasını sağlayın.

Kireç giderme kartuşu su doldurma işlemi sırasında çıkarılmıştır ve / veya yeni bir kireç giderme kartuşu yerleştirilmiştir

- Doldurma işlemi sırasında kireç giderme kartuşunu daima su deposu içinde bırakın.
- Buhar kolunu sürekli basılı tutun.
Yakl. 30 saniye sonra tam buhar gücü elde edilir.

Kırmızı "Kireç giderme kartuşu değişimi" kontrol lambası yanıp sönmüyor, bunun dışında cihaz kusursuz çalışıyor

Kireç giderme kartuşunun çalışma süresi yakında sona erecek.

- Yeni kireç giderme kartuşunu yerleştirin bakınız Bölüm *Kireç giderme kartuşunun değiştirilmesi*.

Depoda yeterli su olmasına rağmen buhar yok, ayrıca kontrol lambası aynı cihazdaki LED işletim göstergesi gibi sürekli kırmızı yanıyor, tutamaktaki zemin kaplaması sembolleri yanmıyor

Kireç giderme kartuşunun çalışma süresi sona erdi

- Yeni kireç giderme kartuşunu yerleştirin bakınız Bölüm *Kireç giderme kartuşunun değiştirilmesi*.
- Eğer zaten yeni bir kireç giderme kartuşu yerleştirilmişse ve arıza halen devam ediyorsa muhtemelen kireç giderme kartuşu değişiminden sonra RESET tuşuna basılmamıştır. Kireç giderme kartuşunu yerleştirdikten sonra RESET tuşunu 4 saniye basılı tutun, bakınız Bölüm *Kireç giderme kartuşunun değiştirilmesi*.

Teknik bilgiler

Elektrik bağlantısı

Gerilim	V	220-240
Faz	~	1
Frekans	Hz	50-60
Koruma türü		IPX4
Koruma sınıfı		I

Cihaz performans verileri

Isıtma performansı	W	1600
Isıtma süresi	Saniye	30
Süreklili buharlama	g/min	40

Dolum miktarı

Su deposu	l	0,5
-----------	---	-----

Boyutlar ve ağırlıklar

Ağırlık (aksesuarlar hariç)	kg	3,1
Uzunluk	mm	314
Genişlik	mm	207
Yükseklik	mm	1185

Teknik değişiklik hakkı saklıdır.

Innehåll

Allmän information.....	56
Avsedd användning.....	56
Miljöskydd.....	56
Tillbehör och reservdelar.....	56
Leveransens omfattning.....	56
Garanti.....	56
Säkerhetsanordningar.....	56
Apparatbeskrivning.....	57
Första idrifttagningen.....	57
Montering.....	57
Drift.....	57
Viktiga användningshänvisningar.....	59
Användning av tillbehör.....	59
Skötsel och underhåll.....	60
Hjälp vid störningar.....	61
Tekniska data.....	61

Allmän information



Läs igenom den här originalbruksanvisningen och medföljande säkerhetsinformation innan du använder din apparat första gången. Följ alla anvisningar. Förvara båda häftena för framtida bruk eller för nästa ägare.

Avsedd användning

Apparaten är endast avsedd till att användas i privathushåll för att rengöra släta, hårda golv (t.ex. stengolv, golvplattor och PVC-golv samt förseglade trägolv som parkett och laminat) som tål den höga temperaturen, trycket och fuktigheten som apparaten avger. Rengör aldrig några vattenkänsliga golvbeläggningar som t.ex. obehandlade korkgolv (fukt kan tränga in och skada golvet). När mattrengöraren monterats kan apparaten användas till att fräscha upp mattor, gångmattor med kort lugg osv. Inga rengöringsmedel behövs.

Miljöskydd



Förpackningsmaterialen kan återvinnas. Avfallshandera förpackningar på ett miljövänligt sätt.



Elektriska och elektroniska maskiner innehåller värdefulla återvinningsbara material och ofta komponenter såsom engångsbatterier, uppladdningsbara batterier och olja som vid felaktig användning eller felaktig avfallshantering kan utgöra en potentiell fara för människors hälsa och för miljön. Dessa komponenter är dock nödvändiga för korrekt drift av maskinen. Maskiner som märkts med denna symbol får inte kastas i hushållssoptorna.

Information om ämnen (REACH)

Aktuell information om innehållet finns på: www.kaercher.de/REACH

Tillbehör och reservdelar

Använd endast originaltillbehör och originalreservdelar, så att en säker och störningsfri drift av maskinen är garanterad.

Information om tillbehör och reservdelar finns på www.kaercher.com.

Leveransens omfattning

Maskinens leveransomfattning är avbildad på förpackningen. Kontrollera att innehållet i leveransen är fullständigt. Kontakta din försäljare om något tillbehör saknas eller om det finns transportskador.

Garanti

I respektive land gäller de garantivillkor som publicerats av våra auktoriserade distributörer. Eventuella fel på maskinen repareras utan kostnad inom garantitiden, under förutsättning att de orsakats av ett material- eller tillverkningsfel. Vid frågor som gäller garantin ska du vända dig med kvitto till inköpsstället eller närmaste, auktoriserad kundtjänst. (Se baksidan för adress)

Säkerhetsanordningar

△ FÖRSIKTIGHET

Säkerhetsanordningar som saknas eller har ändrats
Säkerhetsanordningarna är till för att skydda dig.
Ändra eller förbikoppla aldrig säkerhetsanordningar.

Symboler på maskinen

(beroende på maskintyp)

	Risk för brännskador, maskinytan värms upp under drift
	Skällningsrisk på grund av ånga
	Läs igenom bruksanvisningen

Säkerhetsventil

Om det uppstår ett onormalt högt tryck vid fel släpps det ut i omgivningen av en säkerhetsventil.

Smältsäkring

Smältsäkringen förhindrar att maskinen överhettas. Om maskinen överhettas kopplar smältsäkringen från maskinen från elnätet.

Kontakta den ansvariga kundtjänsten hos KÄRCHER innan du tar maskinen i drift igen.

Apparatbeskrivning

I den här bruksanvisningen beskrivs den maximala utrustningen. Leveransens omfattning varierar beroende på modell (se förpackning).

För bilder, se bildsidan.

Bild A

- ① Område med knappar och brytare
- ② Av-knapp
- ③ På-knapp
- ④ Kontrollampa (röd)
- Byte av avkalkningspatron.
- ⑤ RESET-knapp (återställning)
- Ställa in vattenhårddheten
- Bekräftelse efter patronbyte
- ⑥ LED-driftindikator
Pulserande rött ljus – nätspänning finns och apparaten värms upp
Grönt – apparaten är klar att använda
- ⑦ Display för ångsteg
- ⑧ Knapp för inställning av ångsteg
- ⑨ Ångsteg 1 - trä
- ⑩ Ångsteg 2 - matta
- ⑪ Ångsteg 3 - plattor/stengolv
- ⑫ Handtag
- ⑬ Vägghalksäkring handtag
- ⑭ Ångspak
- ⑮ Kabelkrokar med kabelfixering
- ⑯ Avkalkningspatron
- ⑰ Påfyllningsöppning för vatten
- ⑱ Vattentank med tanklock och bärhandtag
- ⑲ Nätkabel med nätkontakt
- ⑳ Frigöringsknapp för golvmunstycke
- ㉑ Golvmunstycke
- ㉒ Kardborrskena
- ㉓ Mikrofibergolvdud (1 st.)
- ㉔ ** Mikrofibergolvdud (2 st.)
- ㉕ ** Slipande golvdud (1 st.)
- ㉖ Mattrengörare

** tillval

Första idrifttagningen

OBSERVERA

Risk för maskinskador på grund av kalk

Avkalkningspatronen fungerar bara optimalt om maskinen före den första idrifttagningen anpassas till den lokala vattenhårddheten.

Ställ in maskinen på den lokala vattenhårddheten.

Ställ in maskinen på den nya vattenhårddheten om den används i ett nytt område (t.ex. efter flytt)

1. Sätt in avkalkningspatronen i vattentanken och tryck till den tills den sitter fast.

Bild F

2. Ställ in vattenhårddheten, se avsnittet *Ställa in vattenhårddheten*.

Hänvisning

Vid den första ångningen efter att avkalkningspatronen har tagits ut och satts in igen kan ångstöten vara svag eller ojämn, och dessutom kan det sippra ut enstaka vattendroppar. Maskinen behöver en kort inkörningsperiod så att avkalkningspatronen kan fyllas med vatten. Mängden utströmmande ånga ökar hela tiden och efter ca 30 sekunder är den maximala ångmängden uppnådd.

Hänvisning

Observera att ångnivå 3 (klinker/sten) är inställd eftersom inkörningsperioden annars förlängs.

Montering

Montera handtagsskenan

1. Håll fast basenheten.
2. För in handtagsskenan så långt det går i basenheten, tills det hörs att den hakar fast. Handtagsskenan måste sitta fast i apparaten.

Bild B

Montera golvmunstycket

1. Håll apparaten i handtaget.
2. Anslut basenhetens nedre del till golvmunstycket, tills det hörs att det hakar fast.

Bild C

Drift

Ta av nätkabeln från kabelkrokarna

⚠ VARNING

Risk för elektriska stötar

Om inte hela nätkabeln tas av från kabelkrokarna, finns det en risk att man överskattar kabelns räckvidd så att strömkabeln belastas och skadas.

Ta därför alltid av hela strömkabeln från kabelkrokarna.

Hänvisning

Den nedre kabelkroken kan vridas 360° när man ska ta av kabeln. Den övre kabelkroken kan inte vridas.

1. Vrid den nedre kabelkroken uppåt.
2. Ta bort hela kabeln från kabelkroken.
3. Fixera kabeln i den övre eller undre kabelkroken, så att du inte kör över kabeln under rengöringsarbetet.

Bild J

Fylla på vatten

Vattentanken kan när som helst fyllas på.

OBSERVERA

Risk för sakskador om tanklocket inte stängs eller om vattentanken inte sitter fast

Om tanklocket inte stängs korrekt eller om vattentanken inte sätts in korrekt i apparaten kan vätska läcka ut och skada golvbeläggningen.

Kontrollera att tanklocket är korrekt stängt och att vattentanken är korrekt monterad i apparaten när vattentanken är full.

OBSERVERA

Skador på apparaten

Olämpligt vatten kan täppa till munstyckena.

Fyll inte på kondensvatten från tortkummlaren.

Fyll inte på uppsamlat regnvatten.

Fyll inte på rengöringsmedel eller andra tillsatser (t.ex. dofter).

Hänvisning

Avkalkningspatronen måste sitta i vattentanken när man fyller på vattentanken.

Fylla på vattentanken när den sitter i apparaten

1. Håll i apparaten.
2. Öppna tanklocket och fyll på max 0,5 l kranvatten i vattentanken medan den sitter i apparaten.

Bild G

3. Stäng tanklocket.

Ta av vattentanken för påfyllning

1. Håll i apparaten.
2. Vrid den nedre kabelkroken uppåt.
3. Ta tag i vattentankens handtag och dra vattentanken rakt uppåt.

4. Öppna tanklocket och fyll på max 0,5 l kranvatten.

Bild H

5. Stäng tanklocket.
6. Sätt i vattentanken och tryck den nedåt tills den har kar i.

Slå på maskinen

OBSERVERA

Sak- och apparatskador om apparaten välter

Om apparaten inte säkras tillräckligt när man gör ett avbrott i arbetet eller ställer undan den för förvaring, kan det hända att apparaten faller omkull och skadas. Det kan också leda till att vätskor läcker ut och skadar golvbeläggnigen.

Ställ apparaten med golvmunstycket på ett stabilt underlag och med handtagets vägghalksäkring i lodrät position, lutad mot en fast vägg.

OBSERVERA

Maskinskador på grund av felinställd vattenhårdhet

Avkalkningspatronen fungerar bara optimalt om den anpassas till den lokala vattenhårdheten. Om vattenhårdheten är felinställd kan maskinen kalka igen.

Anpassa maskinen till den lokala vattenhårdheten före den första användningen, se kapitel Ställa in vattenhårdheten.

Hänvisning

Vid den första ångningen efter att avkalkningspatronen har tagits ut och satts in igen kan ångstöten vara svag eller ojämn, och dessutom kan det sippra ut enstaka vattendroppar. Maskinen behöver en kort inkörningsperiod så att avkalkningspatronen kan fyllas med vatten. Mängden utströmmande ånga ökar hela tiden och efter ca 30 sekunder är den maximala ångmängden uppnådd.

Hänvisning

Observera att ångnivå 3 (klinker/sten) är inställd eftersom inkörningsperioden annars förlängs.

1. Ställ maskinen på ett stabilt underlag.

Bild I

2. Anslut nätkontakten till ett vägguttag.

Bild K

3. Tryck på På-knappen.

Bild L

4. LED-driftindikator pulserar rött.

Bild M

5. Efter ca 30 sekunder lyser LED-driftindikator konstant grön.

Bild N

Maskinen är nu redo att användas.



Reglera ångmängd

Inställningen av ångmängden bestäms av den yta som ska rengöras.

- Tryck på knappen med riktningspilarna på handtaget tills rätt ångsteg har valts.

Bild P

Det finns 3 olika ångsteg att välja mellan:

	Golvplattor/stengolv - högsta ångsteget
	Matta - mellersta ångsteget
	Trä - lägsta ångsteget

Hänvisning

När apparaten startas är den alltid inställd på det högsta ångsteget (golvplattor/stengolv).

- Ställ förs in ångmängden och tryck sedan in ångspaken.

Bild O

Efterfylla vatten

Hänvisning

Vattentanken är delvis genomskinlig så att man kan se vattennivån i vattentanken.

Avkalkningspatronen ska sitta kvar i apparaten medan man fyller på vatten.

- Öppna tanklocket och fyll på max 0,5 l kranvatten i vattentanken medan den sitter i apparaten.

Bild G

eller

- Ta ur vattentanken, öppna tanklocket och fyll på max 0,5 l kranvatten (se avsnittet "Fylla på vatten").

Bild H

Avbryta driften

OBSERVERA

Sakskador p.g.a. kondensvatten eller fukt

För att undvika att sakskador uppstår om arbetet avbryts under längre tid, se avsnittet "Förvara apparaten". För att spara energi rekommenderar vi att enheten stängs av vid driftpauser på över 20 minuter.

1. Tryck på Av-knappen.

Bild S

Stänga av apparaten

1. Tryck på Av-knappen.

Bild S

Apparaten är avstängd.

2. Dra ut nätkontakten ur vägguttaget.

Bild T

OBSERVERA

Skada på apparaten på grund av vattenröta

Om apparaten inte tas i drift på mer än två månader kan vattnet i tanken bli dåligt.

Töm vattentanken före längre driftuppehåll.

3. Töm vattentanken.

Bild U

Förvara apparaten

OBSERVERA

Sakskador p.g.a. kondensvatten eller fukt

Efter rengöringen kan fukt som sitter i golvduken, golvmunstycket eller apparaten skada golvbeläggnigen.

Ta bort golvduken eller mattrengöraren efter rengöringsarbetet och torka av golvmunstycket och apparaten. Ställ eller förvara inte enheten på ömtåliga golv.

1. För att ta bort golvduken eller golvduken och mattrengöraren, se avsnittet "Golvmunstycke och mattrengörare".

Bild D

Bild E

2. Avlägsna fukt från golvmunstycket och apparaten.
3. Linda strömkabeln runt den övre och nedre kabelkroken.

Bild V

4. Förvara apparaten i upprätt position på fast underlag och lutad mot en fast vägg.

Bild I

5. Förvara apparaten på en torr och frostsäker plats.

Viktiga användningshänvisningar

Rengöring av golvtytor

Vi rekommenderar att sopa eller dammsuga golvet innan apparaten används. Detta gör att golvet är fritt från smuts/lösa partiklar före den fuktiga rengöringen.

Rengöring av laminat- eller lackerade ytor

OBSERVERA

Skadade ytor

Ångan kan göra så att vax, möbelpolish, laminering, färg eller limmade kantband lossnar.

Rikta inte ånga mot limmade kanter, eftersom limmet kan lossna.

Använd inte apparaten för rengöring av oförseglat trä- eller parkettgolv.

Använd inte apparaten för rengöring av lackerade eller laminerade ytor som t.ex. köksmöbler eller andra möbler, dörrar eller parkett.

Användning av tillbehör

Golvmunstycke

Golvmunstycket lämpar sig för rengöring av tvättbara golvbeläggningar, t.ex. stengolv, golvplattor och PVC-golv samt förseglade trägolv som parkett och laminat.

OBSERVERA

Skador på grund av ånginverkan

Värme och ånginverkan kan leda till skador.

Undersök värmebeständighet och ånginverkan på ett undanskymt ställe med minimal ångmängd innan du använder apparaten.

Använd det förinställda trägolvsläget vid ångrengöring av förseglade trägolv och stanna aldrig för länge på ett och samma ställe.

Hänvisning

Rengöringsmedelsrester eller behandlingsprodukter som finns på ytan som ska rengöras kan finnas att det bildas ränder vid ångrengöringen, men de försvinner vid upprepad användning.

▲ FÖRSIKTIGHET

Brännskador på foten

Golvmunstycket och golvduken hettas upp under ångningen.

Hett vatten kan droppa ut när golvduken dras av.

Golvmunstycket och golvduken får endast användas efter tas av med lämpliga skor.

1. Fäst golvduken på golvmunstycket.
 - a. Lägg golvduken på golvet med kardborrbanden uppåt.
 - b. Tryck fast golvmunstycket lätt på golvduken.

Bild D

Golvduken fastnar på golvmunstycket tack vare kardborrskenan.

Mikrofibergolvduk

Mikrofibergolvduken lämpar sig för rengöring av stengolv, golvplattor och PVC-golv samt förseglade trägolv som parkett och laminat. Mikrofibergolvduken lämpar sig även för att användas tillsammans med mattrengöraren för att fräscha upp mattor.

Slipande golvduk

Den slipande golvduken lämpar sig för att rengöra oömtåliga golv som golvplattor och stengolv.

OBSERVERA

Skador på golvbeläggningar

Den slipande golvduken kan skada ömtåliga golvbeläggningar och ytor.

Den slipande golvduken får inte användas till att rengöra träytor.

Använd inte den slipande golvduken i kombination med mattrengöraren.

Ta av golvduken

1. Sätt ena foten på golvdukens fothållare och lyft golvmunstycket uppåt.

Bild D

Hänvisning

I början är golvtrassans kardborrband mycket starka och är därmed svåra att ta bort från golvmunstycket. När golvtrassan har använts några gånger och dessutom tvättats är den lättare att ta av från golvmunstycket och har uppnått optimal vidhäftningsförmåga.

Ta bort golvmunstycket från basenheten

OBSERVERA

Sakskador p.g.a. att apparaten inte står stadigt

När man tar bort golvmunstycket blir apparaten instabil, vilket gör att den kan falla omkull så att golvbeläggningen eller apparaten själv skadas.

Ta efter monteringen aldrig bort golvmunstycket från basenheten.

Ta endast bort golvmunstycket om apparaten ska skickas på service.

1. Tryck på Av-knappen.

Bild S

2. Dra ut nätkontakten ur vägguttaget.

Bild T

3. Töm vattentanken.

Bild U

4. Håll apparaten i handtaget.
5. Tryck på frigöringsknappen till golvmunstycket.
6. Golvmunstycket lossnar från apparaten och kan tas bort.

Bild W

7. Förvara apparaten säkert i liggande position.

Mattrengörare

Mattrengöraren används för att fräscha upp mattor.

OBSERVERA

Skador på mattrengörare och matta

Föröreningar på mattrengöraren samt värme och genomsugning kan medföra skador på mattan.

Använd mattrengöraren endast med mikrofibergolvduken på golvmunstycket.

När du använder mattrengöraren ska apparaten alltid vara inställd på det tillhörande ångsteget (se displayen på handtaget, golvbeläggningssymbolen matta - mellersta ångsteget).

Kontrollera före användning värmebeständigheten och ångeffekten på mattan på ett diskret ställe med minsta ångmängd.

Följ mattillverkarens rengöringsinstruktioner.

Kontrollera att mattan har sugits och fläckar har tagits bort innan mattrengöraren används.

Avlägsna eventuella vattenansamlingar (kondensvatten) i apparaten före användning och efter driftpauser genom avkokning till ett avlopp (utan golvdug/med tillbehör).

Rikta inte ångan kontinuerligt mot ett och samma ställe (max. 5 sekunder) för att förhindra kraftig fuktning och risken för skador på grund av temperaturpåverkan.

Använd inte mattrengöraren på mattor med lång lugg.

Fästa mattrengöraren på golvmunstycket

1. Fäst golvduken på golvmunstycket, se avsnittet *Golvmunstycke*.

Bild D

2. För in golvmunstycket i mattrengöraren med lätt tryck tills det snäpper fast.

Bild E

3. Påbörja mattrengöringen.

Ta av mattrengöraren från golvmunstycket

△ FÖRSIKTIGHET

Brännskador på foten

Mattrengöraren kan värmas upp under rengöring med ånga.

Mattrengöraren får inte användas eller tas av barfota eller med öppna sandaler.

Mattrengöraren får endast användas eller tas av med lämpliga skor.

1. Tryck ned mattrengörarens fotreglage med skospetsen.
2. Lyft golvmunstycket uppåt.

Bild E

Skötsel och underhåll

Tömma vattentanken

OBSERVERA

Maskinskada på grund av vattenröta

Om maskinen inte tas i drift på mer än två månader kan vattnet i tanken ruttna.

Töm vattentanken före driftuppehåll.

1. Tryck på Av-knappen. Apparaten är avstängd.
2. Dra ut nätkontakten ur uttaget.
3. Ta av tanklocket.
4. Töm vattentanken. Patronen kan sitta kvar i vattentanken hela tiden.

Bild U

Byta avkalkningspatron

OBSERVERA

Maskinskador och förkortad livslängd

Om avkalkningspatronen inte byts enligt bytesintervallen (indikeringens kontrollampa) kan maskinskador inträffa och maskinens livslängd förkortas.

Följ bytesintervallen (indikering kontrollampa).

Hänvisning

Bytesintervallen beror på den lokala vattenhårdenheten.

Områden med hårt vatten (t.ex. III/IV) har ett högre bytesintervall än områden med mjukt vatten (t.ex. I/II).

Indikering med kontrollampa när körtiden löper ut

Det nödvändiga bytet av avkalkningspatronen indikeras av kontrollampen för avkalkningspatron:

- 2 timmar innan körtiden upphör blinkar kontrollampen.
- **Bild R**
- 1 timme innan körtiden upphör blinkar kontrollampen betydligt snabbare.
- När avkalkningspatronens körtid har löpt ut lyser både kontrollampen och LED-bandet på apparaten konstant röda. Golvbeläggningsymbolerna på handtaget lyser inte. Pumpen stängs av automatiskt (ingen vattenånga) för att undvika att apparaten skadas.

Sätta in avkalkningspatron

OBSERVERA

Maskinskador

Om en förbrukad avkalkningspatron sätts in kan maskinen skadas.

Var försiktig så att du inte blandar ihop patronerna.

Monteringsanvisning

Vid den första ångningen efter att avkalkningspatronen har tagits ut och satts in igen kan ångstöten vara svag eller ojämn, och dessutom kan det sippra ut enstaka vattendroppar. Apparaten behöver en kort inkörningsperiod, så att avkalkningspatronen kan fyllas med vatten. Mängden utströmmande ånga ökar hela tiden och efter ca 30 sekunder är den maximala ångmängden uppnådd.

Hänvisning

Om man tar bort vattentanken är det lättare att sätta in och ta ut avkalkningspatronen.

1. Tryck på Av-knappen. Apparaten är avstängd.
2. Ta av tanklocket.
3. Ta ut avkalkningspatronen.
4. Sätt in en ny avkalkningspatron och tryck tills den sitter fast.
5. Tryck på På-knappen. Apparaten är på.
6. Håll RESET-knappen (återställning) intryckt i fyra sekunder. Kontrollampen för byte av avkalkningspatron slocknar och avkalkningspatronens körtid börjar om.
- **Bild Q**
7. Låt apparaten värmas upp.
8. Håll ångspaken intryckt i ca 30 sekunder för att avlufta avkalkningspatronen.

Ställa in vattenhårdenheten

OBSERVERA

Maskinskada på grund av kalk

Om avkalkningspatronen saknas och vattenhårdenheten är felinställd kan maskinen kalka igen.

Arbeta alltid med avkalkningspatronen.

Ställ in maskinen på den lokala vattenhårdenheten.

Ställ in maskinen på en annan vattenhårdenhet om maskinen används i ett nytt område (t.ex. efter flytt).

Hänvisning

Kranvattnets hårdhet kan du få reda på hos ditt vattenverk eller hos kommunens tekniska avdelning.

Vattenhårdenheten ställs in via RESET-knappen (återställning). Vattnets hårdhetsreglering förblir sparad tills en ny inställning görs (t.ex. efter flytt). Apparaten är fabriksinställd på den högsta vattenhårdenheten (nivå IV). Apparaten visar den inställda vattenhårdenheten med blinkande impulser.

Vattenhårdenhetsnivå och blinkande impulser

Hårdhet		°dH	mmol/l	Antal blinkande impulser	Avstånd blinkande impulser
I	mjukt	0-7	0-1,3	1x	4 sekunder
II	medel	7-14	1,3-2.5	2x	
III	hårt	14-21	2,5-3.8	3x	
IV	mycket hårt	>21	>3,8	4x	

Hänvisning

Avkalkningspatronens antikalkeffekt aktiveras så snart tanken fylls med vatten och apparaten tas i drift. Kalk i vattnet tas upp av granulatet i avkalkningspatronen. Det behövs ingen ytterligare avkalkning.

Hänvisning

Granulatet i patronen kan få en annorlunda färg efter kontakt med vattnet. Detta beror på vattnets mineralhalt. Denna missfärgning är ofarlig och har ingen negativ verkan på apparaten, rengöringsarbeten eller avkalkningspatronens funktionssätt.

Hänvisning

Pausa inte mer än 15 sekunder under inställningen, eftersom apparaten annars ställer in sig på den senaste valda vattenhårdheten eller på den högsta vattenhårdheten vid första idrifttagningen.

1. Anslut nätkontakten.
2. Kontrollera att apparaten är fränkopplad.
3. Håll RESET-knappen (återställning) intryckt och starta apparaten.

Bild Q

- Efter ca två sekunder blinkar kontrolllampan och signalerar den aktuellt inställda vattenhårdheten genom antalet impulser.
4. Släpp RESET-knappen (återställning). Apparaten har ställts in på fabrik på vattenhårdhetsnivå IV, och därför blinkar kontrolllampan 4 gånger i följd.
 5. Genom att trycka på RESET-knappen (återställning) går man genom de olika vattenhårdhetsnivåerna tills man nått den vattenhårdhetsnivå man vill ha.
 6. När man har nått den vattenhårdhetsnivå man vill ha, håller man RESET-knappen (återställning) intryckt under ca 3 sek för att spara den utvalda vattenhårdhetsnivån.
- Kontrolllampan för vattenhårdheten tänds för att bekräfta att nivån sparats framgångsrikt.

Skötsel av tillbehör

(tillbehör - beroende på leveransens omfattning)

Hänvisning

Mikrofiberdukarna är inte lämpade för torktumslaren.

Hänvisning

Följ anvisningarna på tvättmärket när du tvättar dukarna. Använd inget sköljmedel, så att dukarna kan ta upp smutsen bättre.

1. Tvätta golvdukar i max 60 °C i tvättmaskinen.

Borttagning av handtaget

OBSERVERA

Skador på apparaten

Handtagets komponenter kan skadas om de ständigt tas av.

Ta inte bort handtaget från basenheten efter monteringen.

Handtaget får endast tas bort från basenheten om basenheten ska skickas på service.

Hjälp vid störningar

Störningar har ofta enkla orsaker, som du kan åtgärda på egen hand med hjälp av översikten nedan. I tveksamma fall eller vid störningar som inte anges här, kontakta auktoriserad kundtjänst.

⚠ VARNING

Risk för elektriska stötar och brännskador

Medan apparaten är ansluten till elnätet eller inte har svalnat ännu är det farligt att avhjälpa störningar.

Dra ut nätkontakten.

Låt apparaten svalna.

Ingen/begränsad ånga trots tillräckligt med vatten i tanken

Avkalkningspatronen inte isatt eller felaktigt isatt.

- Sätt i avkalkningspatronen och/eller kontrollera om avkalkningspatronen sitter fast ordentligt i tanken, och tryck fast den ordentligt om det behövs.

Avkalkningspatronen togs bort under vattenpåfyllningen och/eller en ny avkalkningspatron har satts i

- Låt alltid avkalkningspatronen sitta kvar i vattentanken medan vattnet fylls på.
- Håll ångspaken konstant intryckt.

Efter ca 30 sekunder ges full ångeffekt.

Den röda kontrollampen "Byte av avkalkningspatron" blinkar, men i övrigt fungerar apparaten perfekt

Avkalkningspatronens körtid löper snart ut.

- För att sätta in en ny avkalkningspatron, se avsnittet *Byta avkalkningspatron*.

Ingen ånga trots tillräckligt med vatten i tanken, dessutom lyser både kontrollampen och LED-driftindikatorn på apparaten konstant röda, golvbe-

läggningsymbolerna på handtaget lyser inte

Avkalkningspatronens körtid har löpt ut

- För att sätta in en ny avkalkningspatron, se avsnittet *Byta avkalkningspatron*.
- Om felet kvarstår trots att en ny avkalkningspatron redan har satts i, beror det förmodligen på att RESET-knappen (återställning) inte trycktes efter det att den nya avkalkningspatronen hade satts i. Tryck på RESET-knappen (återställning) i fyra sekunder när avkalkningspatronen har satts in, se avsnittet *Byta avkalkningspatron*.

Tekniska data

Elanslutning

Spänning	V	220-240
Fas	~	1
Frekvens	Hz	50-60
Kapslingsklass		IPX4
Skyddsklass		I

Effektdata maskin

Värmeeffekt	W	1600
Uppvärmningstid	Sekunder	30
Kontinuerlig ånga	g/min	40

Påfyllningsmängd

Vattentank	l	0,5
------------	---	-----

Mått och vikter

Vikt (utan tillbehör)	kg	3,1
Längd	mm	314
Bredd	mm	207
Höjd	mm	1185

Med förbehåll för tekniska ändringar.

Sisältö

Yleisiä ohjeita	62
Määräystenmukainen käyttö	62
Ympäristönsuojelu	62
Lisävarusteet ja varaosat	62
Toimituksen sisältö	62
Takuu	62
Turvallitteet	62
Laitekuvaus	62
Ensimmäinen käyttöönotto	63
Asennus	63
Käyttö	63
Tärkeitä käyttöä koskevia ohjeita	65
Varusteiden käyttö	65
Hoito ja huolto	66
Ohjeita häiriöissä	67
Tekniset tiedot	67

Yleisiä ohjeita



Lue ennen laitteen ensimmäistä käyttöä tämä alkuperäinen käyttöohje ja mukana toimitetut turvallisuusohjeet. Menettele niiden mukaisesti.

Säilytä molemmat vihkoset myöhempää käyttöä tai seuraavaa omistajaa varten.

Määräystenmukainen käyttö

Käytä laitetta ainoastaan yksityisissä kotitalouksissa sellaisten tasaisien kovien lattioiden (esim. kivilattiat, laatat tai PVC-lattiat sekä lisäksi sinetöidyt puulattiat, kuten parketti ja laminaatti) puhdistamiseen, jotka kestävät koneen korkean lämpötilan, paineen ja kosteuden. Älä puhdistaa vettä kestävämmiä pinnoitteita, kuten esim. käsittelemättömät korkkilattiat (kosteus voi tunkeutua sisään ja vaurioittaa lattiaa). Kun mattoliukuri on asennettu, laitetta voidaan käyttää myös matalanukkaisten mattojen, käytävämattojen jne. raikastamiseen. Puhdistusainetta ei tarvita.

Ympäristönsuojelu



Pakkausmateriaalit ovat kierrätettäviä. Hävitä pakkaukset ympäristöä säästäten.



Sähkö- ja elektroniikkalaitteet sisältävät arvokkaita kierrätettäviä materiaaleja tai rakenneosia kuten paristoja, akkuja tai öljyjä, jotka väärin käsiteltyinä tai väärin hävitettyinä voivat aiheuttaa mahdollisia vaaroja ihmisten terveydelle ja ympäristölle. Nämä rakenneosat ovat kuitenkin välttämättömiä laitteen asianmukaisen toiminnan vuoksi. Tällä symbolilla merkityjä laitteita ei saa hävittää kotitalousjätteensä.

Sisältöaineita koskevia ohjeita (REACH)

Päivitettyjä tietoja ainesosista löytyy osoitteesta: www.kaercher.de/REACH

Lisävarusteet ja varaosat

Käytä vain alkuperäisiä lisävarusteita ja alkuperäisiä varaosia, sillä ne varmistavat laitteen turvallisen ja häiriötömän käytön.

Tietoja lisävarusteista ja varaosista löytyy osoitteesta www.kaercher.com.

Toimituksen sisältö

Laitteen toimituksen sisältö on kuvattu pakkauksessa. Tarkasta laitetta pakkauksesta purkaessasi pakkauksen sisällön täydellisyys. Jos lisävarusteita puuttuu tai havaitset kuljetusvahinkoja, ilmoita tästä jälleenmyyjälle.

Takuu

Jokaisessa maassa ovat voimassa vastaavan myyntiyhtiön julkaisemat takuehdot. Korjaamme laitteessa mahdollisesti ilmenevät häiriöt takuuajan kuluessa maksutta, jos häiriöiden syynä ovat olleet materiaali- tai valmistusvirheet. Takuutapauksessa pyydämme ottamaan yhteyttä ostotositteen kanssa jälleenmyyjään tai lähimpään valtuutettuun asiakaspalveluun. (Osoite, katso takasivu)

Turvallitteet

⚠ VARO

Puuttuvat tai muutetut turvallitteet

Turvallitteet ovat sinun turvallisuuttasi varten. Älä koskaan muuta tai ohita turvallitteita.

Laitteessa olevat symbolit

(laitteyyppistä riippuen)

	Palovammojen vaara, laitteen pinta kuumenee käytön aikana
	Palovammojen vaara höyryn johdosta
	Lue käyttöohje

Turvaventtiili

Jos vikatapauksessa syntyy liian korkea paine, turvaventtiili huolehtii sen purkautumisesta ympäristöilmaan.

Sulake

Sulake estää laitteen ylikuumenemisen. Jos laite ylikuumenee, sulake erottaa laitteen verkosta. Käänny laitteen uudelleen käyttöönottoa varten vastaavan KÄRCHER-asiakaspalvelun puoleen.

Laitekuvaus

Tässä käyttöohjeessa kuvataan maksimaalinen varustus. Mallista riippuen toimituksen sisällössä on eroja (katso pakkaus).

Kuvat, katso kuvasivu.

Kuva A

- ① Painike-/kytkinalue
- ② Kytkin - pois
- ③ Kytkin - päälle
- ④ Merkkivalo (punainen)
- Kalkinpoistopatruunan vaihto.
- ⑤ RESET-painike
- Vesisäiliön säätö
- Vahvistus patruunan vaihdon jälkeen
- ⑥ LED-käyttönäyttö
Sykkii punaisena – verkkojännite saatavissa ja laite lämpenee
Vihreä – laite on käyttövalmis
- ⑦ Höyrytasojen näyttö

- ⑧ Höyrytason säädön painike
- ⑨ Höyrytaso 1 - puu
- ⑩ Höyrytaso 2 - matto
- ⑪ Höyrytaso 3 - laatta/kivi
- ⑫ Kahva
- ⑬ Liukueste, kahva
- ⑭ Höyryvipu
- ⑮ Johtokoukku ja johtokiinnitys
- ⑯ Kalkinpoistopatruuna
- ⑰ Täyttöaukko vedelle
- ⑱ Vesisäiliö, jossa säiliön kansi ja kantokahva
- ⑲ Verkkoliitäntäjohto ja verkkopistoke
- ⑳ Lattiasuuttimen vapautuspainike
- ㉑ Lattiasuutin
- ㉒ Tarrakiinnitys
- ㉓ Mikrokuiluttialina (1 kpl)
- ㉔ ** Mikrokuiluttialina (2 kpl)
- ㉕ ** Lattiahankausliina (1 kpl)
- ㉖ Mattoliukuri

** valinnaiset

Ensimmäinen käyttöönotto

HUOMIO

Laitteavarioita kalkkiintumisen johdosta

Kalkinpoistopatruuna toimii optimaalisesti vain silloin, kun olet mukauttanut laitteen ennen 1. käyttöä paikalliseen veden kovuuteen.

Säädä laite paikalliseen veden kovuuteen.

Säädä laite ennen käyttöä alueilla, joiden veden kovuus on toinen (esim. muuton jälkeen) senhetkiseen veden kovuuteen.

1. Aseta kalkinpoistopatruuna vesisäiliöön ja paina sitä, kunnes se on tiukasti paikoillaan.

Kuva F

2. Säädä veden kovuus, katso luku Veden kovuuden säätäminen.

Huomautus

Kun höyrytetään 1. kerran kalkinpoistopatruunan pois-
ton ja uudelleenasettamisen jälkeen, voi höyrymuo-
dostus olla heikko tai epäsäännöllinen, ja ulos voi valua
yksittäisiä vesipisaroita. Laite tarvitsee lyhyen esikäynti-
ajan, jolloin kalkinpoistopatruuna täytyy vedellä. Ulos-
tuleva höyrymäärä lisääntyy jatkuvasti, kunnes n.
30 minuutin jälkeen maksimihöyrymäärä on saavutettu.

Huomautus

Varmista, että höyrytaso 3 (kaakelit/kivi) on vallittuna,
sillä muutoin esikäyntiaika pitenee.

Asennus

Kahvalistan asennus

1. Pidä peruslaitteesta kiinni.
2. Työnnä kahvalista vasteeseen asti peruslaittee-
seen, kunnes se lukittuu kuuluvasti. Kahvalistan on
oltava laitteessa tiukasti.

Kuva B

Lattiasuuttimen asennus

1. Pidä laitteesta kiinni kahvasta.
2. Yhdistä peruslaitteen alaosa lattiasuuttimeen, kun-
nes se lukittuu kuuluvasti.

Kuva C

Käyttö

Virtajohtojen kelaaminen

⚠ VAROITUS

Sähköiskun vaara

Jos virtajohtoa ei ole kelattu kokonaan, on vaarana, että
ulottuvuus yliarvioidaan, virtajohtoa rasitetaan liikaa ja
se vaurioituu.

Kelaa virtajohto aina kokonaan.

Huomautus

Alempaa johtopidikettä voi kääntää johdon poistamista
varten 360°. Ylempi johtokoukku ei käänny.

1. Käännä alempi johtopidike ylös.
2. Irrota virtajohto kokonaan johtokoukusta.
3. Kiinnitä johto ylempään ja alemman johtokoukun
kiinnityksiin, jotta sen yli ei ajeta puhdistustöiden ai-
kana.

Kuva J

Veden täyttäminen

Vesisäiliön voi täyttää milloin tahansa.

HUOMIO

Esinevaurioita avoimen säiliön kannen tai löysästi paikoillaan olevan vesisäiliön johdosta

Jos säiliön kantta ei suljeta oikein tai vesisäiliötä ei oi-
kein aseteta laitteeseen, nestettä voi tulla ulos ja lattia-
pinnoite voi sen johdosta vaurioitua.

Kiinnitä huomiota siihen, että säiliön kansi on oikein sul-
jettu ja että täynnä oleva vesisäiliö on tiukasti kiinni lait-
teessa.

HUOMIO

Laitteen vaurioituminen

Soveltumaton vesi voi tukkia suuttimet.

Älä täytä kondenssivettä pyykinkuivaajasta.

Älä täytä talteenotettua sadevettä.

Älä täytä mitään puhdistusaineita tai muita lisäaineita
(esim. tuoksujia).

Huomautus

Vesisäiliötä täytettäessä siinä on oltava kalkinpoistopat-
truuna.

Vesisäiliön täyttö suoraan laitteessa

1. Pidä laitteesta kiinni.
2. Avaa säiliön kansi ja täytä vesisäiliöön suoraan lait-
teessa enint. 0,5 l vesijohtovettä.

Kuva G

3. Sulje säiliön kansi.

Vesisäiliön irrotus täyttöä varten

1. Pidä laitteesta kiinni.
2. Käännä alempi johtokoukku ylös.
3. Nosta vesisäiliö kahvasta pystysuoraan ylös.
4. Avaa säiliön kansi ja täytä enint. 0,5 l vesijohtovettä.

Kuva H

5. Sulje säiliön kansi.
6. Aseta vesisäiliö paikoilleen ja paina alaspäin, kun-
nes se lukittuu.

Laitteen kytkeminen päälle

HUOMIO

Laitte- ja esinevaurioita laitteen kaatumisen johdosta

Jos laitetta ei varmisteta riittävästi, se voi kaatua ja vaurioitua työtaukojen tai säilytyksen aikana. Tällöin voi myös vuotaa ulos nestettä, ja siten lattiapinnoite voi vaurioitua.

Aseta laite lattiasuuttimen kanssa kiinteälle alustalle tai kahva liukuasteen kanssa pystysuoraan asentoon kiinteään seinään.

HUOMIO

Laittevaurioita väärin säädetyn veden kovuuden johdosta

Kalkinpoistopatrnuuna toimii optimaalisesti vain silloin, kun laite on mukautettu paikalliseen veden kovuuteen. Jos veden kovuus on säädetty väärin, laite voi kalkkiintua.

Mukauta laite ennen 1. käyttöä paikalliseen veden kovuuteen, katso luku Veden kovuuden säätäminen.

Huomautus

Kun höyrytetään 1. kerran kalkinpoistopatrnuunan pois-
ton ja uudelleenasettamisen jälkeen, voi höyrymuu-
dostos olla heikko tai epäsäännöllinen, ja ulos voi valua
yksittäisiä vesipisaroi-
ta. Laite tarvitsee lyhyen esikäy-
ntäajan, jolloin kalkinpoistopatrnuuna täytyy vedellä. Ulos-
tuleva höyrymäärä lisääntyy jatkuvasti, kunnes n.
30 minuutin jälkeen maksimihöyrymäärä on saavutettu.

Huomautus

Varmista, että höyrytaso 3 (kaakelit/kivi) on valittuna, sillä muutoin esikäyntiaika pitenee.

1. Aseta laite kiinteälle alustalle.
Kuva I
2. Yhdistä verkkopistoke pistorasiaan.
Kuva K

3. Paina päälle-painiketta.
Kuva L

4. LED-käyttönäyttö sykkii punaisena.
Kuva M

5. N. 30 sekunnin kuluttua LED-käyttönäyttö palaa ko-
ko ajan vihreänä.
Kuva N

Laite on käyttövalmis.



Höyrymäärän säätö

Höyrymäärä säädetään puhdistettavan pinnan mukaan.

- Paina kahvan painiketta, jossa on suuntanuolet, niin monta kertaa, että haluttu höyrytaso on valittu.

Kuva P

Käytettävissä on kolme eri höyrytasoa:

	Laatta/kivi - suurin höyrytaso
	Matto - keskimäinen höyrytaso
	Puu - alhaisin höyrytaso

Huomautus

Laitteen käynnistämisen jälkeen on valittuna aina suurin höyrytaso (laatta/kivi).

- Paina höyrymäärän säädön jälkeen höyryvipua.

Kuva O

Veden lisääminen

Huomautus

Veden taso näkyy osittain läpinäkyvän puhtaan veden säiliön läpi.

Vettä täytettäessä kalkinpoistopatrnuuna jää laitteeseen kiinnitetyksi.

- Avaa säiliön kansi ja täytä vesisäiliöön suoraan laitteessa enint. 0,5 l vesijohtovettä.

Kuva G

tai

- Irrota vesisäiliö, avaa säiliön kansi ja täytä enint. 0,5 l vesijohtovettä, katso luku Veden täyttäminen.

Kuva H

Käytön keskeyttäminen

HUOMIO

Lauhdeveden/kosteuden aiheuttamat aineelliset vahingot

Jotta pitkien työtaukojen aikana ei synny aineellisia vahinkoja, katso luku Laitteen säilyttäminen.

Energian säästämiseksi on suositeltavaa kytkeä laite pois päältä yli 20 minuutin käyttötaukojen ajaksi.

1. Paina pois-painiketta.

Kuva S

Laitteen kytkeminen pois päältä

1. Paina pois-painiketta.

Kuva S

Laite on kytketty pois päältä.

2. Irrota verkkopistoke pistorasiasta.

Kuva T

HUOMIO

Laittevaurioita pilaantuneen veden johdosta

Jos laitetta ei käytetä yli 2 kuukauteen, voi vesi säiliössä pilaantua.

Tyhjennä vesisäiliö ennen pitkiä käyttötaukoja.

3. Tyhjennä vesisäiliö.

Kuva U

Laitteen säilyttäminen

HUOMIO

Lauhdeveden/kosteuden aiheuttamat aineelliset vahingot

Puhdistamisen jälkeen lattialiinassa tai lattiasuuttimessa/laitteessa oleva kosteus voi vahingoittaa lattiapinnoitetta.

Poista lattialiina/mattoliukuri puhdistustöiden jälkeen ja kuvaa lattiasuutin/laite.

Älä aseta laitetta herkillle pinnoille.

1. Poista lattialiina tai lattialiina ja mattoliukuri, katso luku Lattiasuutin ja mattoliukuri.

Kuva D

Kuva E

2. Poista kosteus lattiasuuttimesta/laitteesta.

3. Kelaaj virtajohto alemman ja ylemmän johtokoukun ympäri.

Kuva V

4. Säilytä laite pystyasennossa lujalla alustalla tai seinällä.

Kuva I

5. Säilytä laitetta kuivassa ja jäätymiseltä suojatussa paikassa.

Tärkeitä käyttöä koskevia ohjeita

Lattiapintojen puhdistus

Suosittellemme, että lattia lakaistaan tai imuroidaan ennen laitteen käyttöä. Näin lattiasta poistetaan likaa ja irrallisia hiukkasia jo ennen kosteaa puhdistusta.

Pinnoitettujen ja maalattujen pintojen puhdistus

HUOMIO

Vaurioituneita pintoja

Höyry voi vaurioittaa vahaa, huonekalujen kiillotusainetta, muovipäälysteitä tai värejä ja irrottaa liimatun suojarullan reunoista.

Älä kohdistaa höyryä liimattuja reunoja kohti, sillä liimattu suojarulla voi irrota.

Älä käytä laitetta sinetöimättömien puu- tai parkettilattioiden puhdistukseen.

Älä käytä laitetta maalattujen tai muovipäälysteisten pintojen puhdistukseen, kuten esim. keittiökalusteet ja huonekalut, ovet tai parketit.

Varusteiden käyttö

Lattiasuutin

Lattiasuutin soveltuu pestävien lattiapinnoitteiden puhdistukseen, kuten kivilattiat, kaakelit ja PVC-lattiat sekä sinetöidyt puulattiat, kuten parketti ja laminaatti.

HUOMIO

Vaurioita höyryn vaikutuksen johdosta

Kuumuus ja höyry voivat aiheuttaa vaurioita.

Tarkasta sen takia ennen käyttöä kuumuuden kestävyys ja höyryn vaikutus jossain huomaamattomassa paikassa pienellä höyrymäärällä.

Höyrytä sinetöityjä puulattioita esisäädetyllä puuteholla, äläkä käytä laitetta liian pitkään yhdessä ja samassa kohdassa.

Huomautus

Puhdistusainejäämät tai hoitoemulsiot voivat höyrypuhdistuksessa aiheuttaa puhdistettavalla pinnalla juovia, jotka kuitenkin häviävät useiden käyttökertojen jälkeen.

△ VARO

Palovammat jaloissa

Lattiasuutin/lattialiina kuumenee höyrytettyessä.

Lattialiinaa irrotettaessa voi pudota kuumaa vettä.

Käytä lattiasuutinta/lattialiinaa ja irrota ne vain käyttäen soveltuvia kenkiä.

1. Kiinnitä lattialiina lattiasuuttimeen.

a Aseta lattialiina tarrahihnat ylöspäin lattialle.

b Paina lattiasuutin kevyesti lattialiinaan.

Kuva D

Lattialiina kiinnittyy tarrakiinnityksen avulla itsestään lattiasuuttimeen.

Mikrokuituliina

Mikrokuituliina soveltuu kivilattioiden, laattojen ja PVC-lattioiden sekä sinetöityjen puulattioiden, kuten parketin ja laminaatin, puhdistamiseen. Lisäksi mikrokuitulattialiina soveltuu mattojen raikastamiseen mattoliukurin kanssa.

Lattiahankausliina

Lattiahankausliina soveltuu kestävien lattioiden, kuten laatat tai kivi, puhdistamiseen.

HUOMIO

Lattiapinnoitteiden vaurioituminen

Lattiahankausliina voi vahingoittaa herkkiä lattiapinnoitteita tai pintoja.

Älä käytä lattiahankausliinaa puupintojen puhdistamiseen.

Älä käytä lattiahankausliinaa mattoliukurin kanssa.

Lattialiinan poistaminen

1. Aseta toinen jalka lattialiinan jalkakalvulle ja nosta lattiasuutinta ylöspäin.

Kuva D

Huomautus

Alussa lattialiinan tarrakiinnitys on hyvin voimakas, eikä sitä helposti voi poistaa lattiasuutimesta. Usean käytön ja lattialiinan pesun jälkeen sen voi hyvin poistaa lattiasuutimesta ja se on saavuttanut optimaalisen pidon.

Lattiasuuttimen irrottaminen peruslaitteesta

HUOMIO

Laitteen epävakaan aiheuttamat aineelliset vahingot

Kun lattiasuutin irrotetaan, laitteesta tulee epävakaata ja se voi kaatua, jolloin laite ja lattiapinnoite voivat vaurioidua.

Älä irrota lattiasuutinta asennuksen jälkeen enää peruslaitteesta.

Irrota lattiasuutin vain, jos laite lähetetään huoltoon.

1. Paina pois-painiketta.

Kuva S

2. Irrota verkkopistoke pistorasiasta.

Kuva T

3. Tyhjennä vesisäiliö.

Kuva U

4. Pidä laitteesta kiinni kahvasta.

5. Paina lattiasuuttimen vapautuspainiketta.

6. Lattiasuutin irtaota laitteesta, ja se voidaan poistaa.

Kuva W

7. Varastoi laite makaavassa asennossa turvallisesti.

Mattoliukuri

Mattoliukurin avulla voidaan mattoja raikastaa.

HUOMIO

Vaurioita mattoliukurissa ja matossa

Lika mattoliukurissa sekä kuumuus ja läpikastuminen voivat aiheuttaa vaurioita mattoon.

Käytä mattoliukuria vain lattiasuuttimessa olevan mikrokuitulattialiinan kanssa.

Puhdista mattoliukuria käytettäessä vain asiaankuuluvalla höyrytasolla (katso kahvan näyttö, lattiapinnoitesymboli matto - keskimmäinen höyrytaso).

Tarkasta lisäksi ennen käyttöä kuumuuden kestävyys ja höyryn vaikutus mattoon jossain huomaamattomassa paikassa pienellä höyrymäärällä.

Noudata maton valmistajan puhdistusohjeita.

Varmista, että matto on ennen mattoliukurin käyttöä imuroitu ja tahrat poistettu.

Poista ennen käyttöä ja käyttötoukon jälkeen höyryttämällä viemäriin (ilman lattialiinaa/varusteiden kanssa) mahdolliset vesikertymät (lauhdevesi) laitteesta.

Älä kohdistaa höyryä jatkuvasti samaan kohtaan (enintään 5 sekuntia) liiallisen kostumisen ja lämpötilavaikutusten aiheuttamien vaurioiden välttämiseksi.

Älä käytä mattoliukuria korkeanukkaisille matoille.

Mattoliukurin kiinnitys lattiasuuttimeen

1. Lattialiinan kiinnitys lattiasuuttimeen, katso luku *Lattiasuutin*.

Kuva D

2. Työnnä lattiasuutin kevyesti painamalla mattoliukuriin sisään ja anna lukittua paikoilleen.

Kuva E

3. Aloita maton puhdistus.

Mattoliukurin irrotus lattiasuuttimesta

△ VARO

Palovammat jaloissa

Mattoliukuri voi höyrytettäessä kuumentua.

Älä käytä mattoliukuria tai irrota sitä paljain jaloin tai avosandaaleissa.

Käytä mattoliukuri ja irrota se vain käyttäen soveltuvia kenkiä.

1. Paina mattoliukurin levy kengän kärjellä alas.
2. Nosta lattiasuutin ylös.

Kuva E

Hoito ja huolto

Vesisäiliön tyhjentäminen

HUOMIO

Laitevarioita pilaantuneen veden johdosta

Jos laitetta ei käytetä yli 2 kuukauden aikana kertaakaan, voi vesi säiliössä pilaantua.

Tyhjennä vesisäiliö ennen käyttötaukoja.

1. Paina pois-painiketta.
Laitte on kytketty pois päältä.
2. Irrota verkkopistoke pistorasiasta.
3. Poista säiliön kansi.
4. Tyhjennä vesisäiliö.
Patruuna voi jäädä vesisäiliöön.

Kuva U

Kalkinpoistopatruunan vaihtaminen

HUOMIO

Laitevarioita ja lyhentynyt käyttöaika

Jos kalkinpoistopatruunan vaihtovälejä (merkkivalonäyttö) ei noudateta, seurauksena voi olla laitevarioita tai laitteen lyhentynyt käyttöaika.

Noudata vaihtovälejä (merkkivalonäyttö).

Huomautus

Vaihtovälit riippuvat paikallisesta veden kovuudesta.

Alueilla, joissa on kova vesi (esim. III/IV) vaihtoväli ovat tiheämpiä kuin alueilla, joissa on pehmeä vesi (esim. I/II).

Merkkivalonäyttö käyttöajan lopussa

Kalkinpoistopatruunan tarvittava vaihtaminen esitetään seuraavasti "kalkinpoistopatruunan merkkivalon" avulla:

- 2 tuntia ennen käyttöajan loppua merkkivalo vilkkuu.

Kuva R

- 1 tunti ennen käyttöajan loppua merkkivalo vilkkuu selvästi nopeammin.
- Kun kalkinpoistopatruunan käyttöaika on kulunut, merkkivalo sekä laitteen LED-nauha palavat kokoaajan punaisena. Kahvan lattiainnoitesymbolit eivät pala. Pumppu kytketty automaattisesti pois päältä (ei vesihöyryä) laitevahinkojen välttämiseksi.

Kalkinpoistopatruunan asettaminen

HUOMIO

Laitevarioita

Jos käytetty kalkinpoistopatruuna asetetaan uudelleen paikoilleen, voi laite vaurioitua.

Toimi huolellisesti, jotta et sekoita patruunoita toisiinsa.

Asennusohje

Kun höyrytetään 1. kerran kalkinpoistopatruunan pois- ja uudelleenasettamisen jälkeen, voi höyrymuodostus olla heikko tai epäsäännöllinen, ja ulos voi valua yksittäisiä vesipisaroita. Laitte tarvitsee lyhyen esikäynnin, jolloin kalkinpoistopatruuna täyttyy vedellä. Ulos-

tuleva höyrymäärä lisääntyy jatkuvasti, kunnes n. 30 minuutin jälkeen maksimihöyrymäärä on saavutettu.

Huomautus

Kun vesisäiliö irrotetaan, voidaan kalkinpoistopatruuna poistaa paremmin ja laittaa jälleen takaisin.

1. Paina pois-painiketta.
Laitte on kytketty pois päältä.
2. Poista säiliön kansi.
3. Poista kalkinpoistopatruuna.
4. Aseta kalkinpoistopatruuna ja paina sitä, kunnes se on tiukasti paikoillaan.
5. Paina päälle-painiketta.
Laitte on kytketty päälle.
6. Pidä RESET-painiketta painettuna 4 sekuntia.
Merkkivalo "kalkinpoistopatruunan vaihtaminen" sammuu ja kalkinpoistopatruunan käyttöaika alkaa alusta.

Kuva Q

7. Anna laitteen lämmitä.
8. Pidä höyryvipua painettuna n. 30 sekuntia kalkinpoistopatruunan ilmaistiseksi.

Veden kovuuden säätäminen

HUOMIO

Laitevarioita kalkkiintumisen johdosta

Jos kalkinpoistopatruunaa ei ole asetettu paikoilleen ja veden kovuus on säädetty väärin, laite voi kalkkiintua. Työskentele aina kalkinpoistopatruunaa käyttäen.

Sääda laite paikalliseen veden kovuuteen.

Sääda laite ennen käyttöä alueilla, joiden veden kovuus on toinen (esim. muuton jälkeen) senhetkiseen veden kovuuteen.

Huomautus

Vesilaitokset tai kuntien tekniset virastot antavat tietoja vesijohtoveden kovuudesta.

Veden kovuus säädetään RESET-painikkeella. Veden kovuus jää tallennetuksi niin kauan, kunnes uusi säätö (esim. muuton jälkeen) suoritetaan. Laitte on tehtaalla säädetty suurimmalle veden kovuudelle (taso IV). Laitte esittää säädetyn veden kovuuden vilkkumisimpulsseilla.

Veden kovuusasteet ja vilkkumisimpulssit

Kovuus-alue	°dH	mmol/l	Vilkkumisimpulssien määrä	Vilkkumisimpulssien väli
I pehmeä	0-7	0-1,3	1x	4 sekuntia
II keskikova	7-14	1,3-2,5	2x	
III kova	14-21	2,5-3,8	3x	
IV erittäin kova	>21	>3,8	4x	

Huomautus

Kalkinpoistopatruunan kalkinpoistovaikutus aktivoituu heti, kun säiliö täytetään vedellä ja laite otetaan käyttöön. Vedessä oleva kalkki suodattuu kalkinpoistopatruunan granulaaatin läpi. Muuta kalkinpoistoa ei tarvita.

Huomautus

Patruunassa olevan granulaaatin väri voi muuttua jou-tuessaan kosketuksiin veden kanssa, mikä johtuu veden mineraalipitoisuudesta. Tämä värjäytyminen ei ole haitallista, eikä sillä ole mitään negatiivista vaikutusta laitteeseen, puhdistustoihin tai kalkinpoistopatruunan toimintatapaan.

Huomautus

Älä keskeytä säätöä yli 15 sekunniksi, sillä laite säätyy muuten automaattisesti viimeksi valitulle veden kovuudelle tai ensimmäisessä käyttöänotossa säädetylle veden maksimikovuudelle.

1. Yhdistä verkkopistoke.
2. Varmista, että laite on kytketty pois päältä.
3. Pidä RESET-painike painettuna ja kytke laite päälle.

Kuva Q

Merkkilamppu vilkkuu n. 2 sekunnin kuluttua ja ilmaisee impulssin määrällä senhetkisen veden kovuuden säädön.

4. Vapauta RESET-painike. Laite on tehdasasetusten mukaan vedenkovuustasolla IV, minkä vuoksi merkkivalo vilkkuu 4 kertaa peräkkäin.
5. Eri vedenkovuustasojen välillä voi vaihtaa painamalla RESET-painiketta useita kertoja, kunnes haluttu vedenkovuustaso on saavutettu.
6. Jos haluttu vedenkovuustaso on saavutettu, pidä RESET-painike 3 sekuntia painettuna valitun vedenkovuustason tallentamiseksi. Merkkisi tallennuksesta vedenkovuuden merkkivalo palaa.

Varusteiden hoito

(varusteet - toimituksen laajuuden mukaan)

Huomautus

Mikrokuutiiliina ei sovellu kuivaimeen.

Huomautus

Noudata liinojen pesussa pesuohjeessa olevia tietoja. Älä käytä huhteluinetta, jotta liinat pystyvät hyvin imeämään lian.

1. Pese lattialiinat enintään lämpötilassa 60 °C pesukoneessa.

Kahvan irrottaminen

HUOMIO

Laitevaurioita

Kahvan rakenneosat voivat vaurioitua jatkuvasti irrottaessa.

Älä irrota kahvaa enää peruslaitteesta sen kokoamisen jälkeen.

Kahvan saa irrottaa peruslaitteesta vain, jos laite lähetetään huoltoon.

Ohjeita häiriöissä

Häiriöillä on usein yksinkertaisia syitä, jotka voit itse poistaa seuraavan yleiskatsauksen avulla. Ota yhteys valtuutettuun asiakaspalveluun epäselvissä tapauksissa tai jos häiriöitä ei ole tässä mainittu.

VAROITUS

Sähköiskun tai palovammojen vaara

Niin kauan kuin laite on yhdistetty virtaverkkoon tai se ei vielä ole jäähtynyt, häiriöiden poistaminen on vaarallista. Irrota verkkopistoke.

Anna laitteen jäähtyä.

Ei höyryä / vähän höyryä, vaikka säiliössä on riittävästi vettä

Kalkinpoistopatrunea ei ole asetettu tai se on asetettu väärin.

- Aseta kalkinpoistopatrunea ja/tai tarkasta, onko kalkinpoistopatrunea tiukasti säiliössä, paina tarvittaessa se uudelleen kiinni.

Kalkinpoistopatrunea on poistettu vedentäytön aikana ja/tai on asetettu uusi kalkinpoistopatrunea

- Jätä kalkinpoistopatrunea aina veden täyttämisen ajaksi vesisäiliöön.

- Pidä höyryvipua jatkuvasti painettuna.

Täysi höyryteho saavutetaan n. 30 sekunnin kulu-
tu.

Punainen merkkivalo "kalkinpoistopatruneen vaihtaminen" vilkkuu, muuten laite toimii moitteettomasti

Kalkinpoistopatruneen käyttöaika on pian lopussa.

- Aseta uusi kalkinpoistopatrunea paikoilleen, katso luku *Kalkinpoistopatruneen vaihtaminen*.

Ei höyryä, vaikka säiliössä on riittävästi vettä, lisäksi merkkivalo ja laitteen LED-käyttönäyttö palavat kokoajan punaisena, kahvan lattiapinnoitesymbolit eivät pala

Kalkinpoistopatruneen käyttöaika on lopussa

- Aseta uusi kalkinpoistopatrunea paikoilleen, katso luku *Kalkinpoistopatruneen vaihtaminen*.
- Jos on jo asetettu uusi kalkinpoistopatrunea ja virhe ei silti poistu, ei luultavasti ole painettu RESET-painiketta kalkinpoistopatruneen vaihdon jälkeen. Paina RESET-painiketta kalkinpoistopatruneen vaihtamisen jälkeen 4 sekuntia, katso luku *Kalkinpoistopatruneen vaihtaminen*.

Tekniset tiedot

Sähköliitännä

Jännite	V	220-240
Vaihe	~	1
Taajuus	Hz	50-60
Kotelointiluokka		IPX4
Suojaluokka		I

Laitteen tehotiedot

Lämmitysteho	W	1600
Lämmitysaika	Sekunnit	30
Jatkuva höyrytys	g/min	40

Täyttömäärä

Vesisäiliö	l	0,5
------------	---	-----

Mitat ja painot

Paino (ilman varusteita)	kg	3,1
Pituus	mm	314
Leveys	mm	207
Korkeus	mm	1185

Oikeus teknisiin muutoksiin pidätetään.

Indhold

Generelle merknader	68
Forskriftsmessig bruk	68
Miljøvern	68
Tilbehør og reservedeler	68
Leveringsomfang	68
Garanti	68
Sikkerhetsinstruksjoner	68
Beskrivelse av apparatet	68
Første gangs bruk	69
Montering	69
Drift	69
Viktig bruksinformasjon	70
Bruk af tilbehør	70
Stell og vedlikehold	71
Utbedring av feil	73
Tekniske data	73

Generelle merknader



Les denne oversettelsen av den originale driftsveiledningen før apparatet tas i bruk første gang, og følg de vedlagte sikkerhetsanvisningene. Følg anvisningene.

Oppbevar begge heftene til senere bruk eller for annen eier.

Forskriftsmessig bruk

Apparatet skal kun brukes til privat formål, til rengjøring av jevne, harde gulv (f.eks. steingulv, fliser og PVC-gulv samt forseglede tregulv som parkett og laminat) som tåler den høye temperaturen, trykket og fuktigheten apparatet avgir. Ikke rengjør belegget som er ømtålige for vann, som f.eks. korkgulv (fuktighet kan trenge inn og skade gulvet).

Med teppeglideren kan apparatet brukes til å friske opp kortluggede tepper, løpere osv.

Rengjøringsmiddel er ikke nødvendig.

Miljøvern



Materialet i emballasjen kan resirkuleres. Kvitt deg med emballasjen på en miljøvennlig måte.



Elektriske og elektroniske apparater inneholder verdifulle resirkulerbare materialer og ofte deler som batterier, batteripakker eller olje. Disse kan utgjøre en potensiell fare for helse og miljø ved feil bruk eller feil avfallsbehandling. Disse delene er imidlertid nødvendige for korrekt drift av apparatet. Apparatet merket med dette symbolet skal ikke kastes i husholdningsavfallet.

Anvisninger om innhold (REACH)

Aktuell informasjon om innholdsstoffene finner du på: www.karcher.de/REACH

Tilbehør og reservedeler

Bruk bare originalt tilbehør og originale reservedeler; de garanterer for en sikker og problemfri drift av apparatet. Informasjon om tilbehør og reservedeler finner du på www.karcher.com.

Leveringsomfang

Apparatets leveringsomfang er vist på emballasjen. Kontroller at innholdet i pakken er komplett når du pakker ut. Manglende tilbehør eller transportskader skal meldes til forhandleren.

Garanti

Vår ansvarlige salgsorganisasjon for de enkelte land har utgitt garanti- og betingelsene som gjelder i det aktuelle landet. Eventuelle feil på apparatet repareres gratis i garantitiden dersom disse kan føres tilbake til material- eller produksjonsfeil. Ved behov for garanti-reparasjoner bes du henvende deg til din forhandler eller nærmeste autoriserte kundeservice og fremvise kjøpskvitteringen. (Se adresse på baksiden)

Sikkerhetsinnretninger

⚠ FORSIKTIG

Manglende eller endrede sikkerhetsinnretninger

Sikkerhetsinnretningene tjener til din egen sikkerhet.

Du må aldri forandre eller omgå sikkerhetsinnretninger.

Symboler på apparatet

(avhengig av apparattype)

	Fare for forberening, apparatoverflaten blir varm under bruk
	Fare for skålding fra damp
	Les bruksanvisningen

Sikkerhetsventil

Skulle det oppstå et utilbørlig høyt trykk på grunn av en feil, sørger en sikkerhetsventil for at dette trykket avlastes i omgivelsene.

Smeltesikring

Smeltesikringen forhindrer at apparatet overopphetes. Dersom apparatet overopphetes, skiller smeltesikringen apparatet fra nettet.

Ta kontakt med den ansvarlige KÄRCHER kundeservice før apparatet tas i bruk igjen.

Beskrivelse av apparatet

I denne bruksanvisningen beskrives maksimalt utstyr. Alt etter modell kan det være ulike leveringsomfang (se emballasjen).

Illustrasjoner, se grafikkside.

Figur A

- ① Knappe-/bryterområde
- ② Bryter – av
- ③ Bryter – på
- ④ Kontrolllampe (rød)
– utskifting av avkalkingspatron
- ⑤ RESET-knapp
– innstilling av vannhardheten
– bekreftelse etter utskifting av avkalkingspatron
- ⑥ LED-indikator
Pulserer i rødt – nettspenning tilstede og apparatet varmer opp
Grønn – apparatet er klart til bruk
- ⑦ Displayvisning for damptrinn
- ⑧ Knapp for innstilling av damptrinn
- ⑨ Damptrinn 1 – tre
- ⑩ Damptrinn 2 – teppe
- ⑪ Damptrinn 3 – fliser/stein
- ⑫ Håndtak
- ⑬ Sklisikring for vegg, håndtak
- ⑭ Damparm
- ⑮ Kabelkrok med kabelfeste
- ⑯ Avkalkingspatron
- ⑰ Påfyllingsåpning for vann
- ⑱ Vanntank med tankklokke og bærehåndtak
- ⑲ Strømedning med strømstøpsel
- ⑳ Opplåsningsknapp for gulvdyse

- ① Gulvdyse
- ② Borrelåsforbindelse
- ③ Gulvklut i mikrofiber (1 stk.)
- ④ ** Gulvklut i mikrofiber (2 stk.)
- ⑤ ** Abrasiv gulvklut (1 stk.)
- ⑥ Tepegglider

** tilleggsutstyr

Første gangs bruk

OBS

Apparatskader fra kalkavleiring

Avkalkingspatronen fungerer bare optimalt så fremt du tilpasser apparatet til den lokale vannhardheten før første igangsetting.

Still inn vannhardheten før første igangsetting.

Før apparatet tas i bruk i et område med en annen vannhardhet (f.eks. etter flytting), må det stilles inn på den aktuelle vannhardheten

1. Sett inn avkalkingspatronen i vanntanken og trykk den til den sitter godt fast.

Figur F

2. Innstilling av vannhardhet, se kapittel Innstilling av vannhardheten.

Merknad

Ved første gangs damping etter uttak og ny innsetting av avkalkingspatron kan dampstøtet være svakt eller uregelmessig, og det kan sive ut enkelte vanndråper. Apparatet trenger en kort igangsettingstid, da avkalkingspatronen fyller seg med vann. Dampmengden som kommer ut tiltar kontinuerlig til den har nådd maksimal dampmengde etter ca. 30 sekunder.

Merknad

Pass på at apparatet er stilt inn på damptrinn 3 (fiser/stein), ellers vil igangsettingstiden forlenges.

Montering

Montere håndtakslist

1. Hold fast basisapparatet.
2. Sett håndtakslisten inn i basisapparatet til den stoppes og smekker hørbart på plass. Håndtakslisten må sitte godt fast i apparatet.

Figur B

Montere gulvdyse

1. Hold apparatet fast i håndtaket.
2. Koble den nederste delen av basisapparatet til gulvdysen til gulvdysen smekker hørbart på plass.

Figur C

Drift

Vikle av strømledningen

⚠ ADVARSEL

Fare for elektrisk støt

Dersom strømledningen ikke vikles fullstendig av, er det fare for at den kan slites og skades fordi rekkevidden er for kort.

Vikle strømledningen helt av.

Merknad

Den nederste kabelholderen kan dreies 360° for å vikle av ledningen. Den øverste kabelholderen kan ikke dreies.

1. Drei den nederste kabelholderen oppover.

2. Ta strømledningen helt av kabelkrokene.
3. Fest kabelen i festet på den øverste eller nederste kabelkroken, slik at den ikke kjøres over under rengjøringsarbeidet.

Figur J

Fylle på vann

Vanntanken kan til enhver tid fylles opp.

OBS

Materielle skader forårsaket av at tanklokket ikke er lukket eller at vanntanken ikke er ordentlig festet
Dersom tanklokket ikke lukkes tett eller vanntanken ikke settes riktig i apparatet, kan det sive ut væske som kan skade gulvbelegget.

Pass på at tanklokket er tett lukket når vanntanken er full, og at vanntanken er godt festet i apparatet.

OBS

Skade på apparatet

Uegnet vann kan føre til at dysene blir tilstoppet.

Ikke fyll på kondensvann fra tørketrommelen.

Ikke fyll på oppsamlet regnvann.

Ikke fyll på rengjøringsmidler eller andre tilsetninger (f.eks. dufter).

Merknad

Ved fylling av vanntanken må avkalkingspatronen være i vanntanken.

Fylle vanntanken direkte på apparatet

1. Hold fast apparatet.
2. Åpne tanklokket og fyll vanntanken mens den står i apparatet, med maks. 0,5 l vann fra springen.

Figur G

3. Lukk tanklokket.

Ta av vanntanken for påfylling

1. Hold fast apparatet.
2. Drei den nederste kabelkroken oppover.
3. Trekk vanntanken på håndtaket loddrett oppover.
4. Åpne tanklokket og fyll vanntanken med maks. 0,5 l vann fra springen.

Figur H

5. Lukk tanklokket.
6. Sett inn vanntanken og trykk den ned til den klikker på plass.

Slå på apparatet

OBS

Skader på apparatet og andre gjenstander hvis apparatet veltet

Apparatet kan velte og skades under arbeidspauser og lagring dersom det ikke sikres godt nok. I tillegg kan det sive ut væske som kan skade gulvet.

Sett apparatet med gulvdysen på et fast underlag, eller still håndtaket med sklisikringen i loddrett stilling mot en fast vegg.

OBS

Apparatskader pga. feil innstilt vannhardhet

Avkalkingspatronen fungerer bare optimalt så fremt apparatet er innstilt på den lokale vannhardheten. Ved feil innstilt vannhardhet kan apparatet forkalkes.

Tilpass apparatet til den lokale vannhardheten før første igangsetting, se kapittel Innstilling av vannhardheten.

Merknad

Ved første gangs damping etter uttak og ny innsetting av avkalkingspatron kan dampstøtet være svakt eller uregelmessig, og det kan sive ut enkelte vanndråper. Apparatet trenger en kort igangsettingstid, da avkalkingspatronen fyller seg med vann. Dampmengden

som kommer ut tiltar kontinuerlig til den har nådd maksimal dampmengde etter ca. 30 sekunder.

Merknad

Pass på at apparatet er stilt inn på damptrinn 3 (fliser/stein), ellers vil igangsettingstiden forlenges.

1. Sett apparatet på et fast underlag.

Figur I

2. Sett strømstøpselet i en stikkontakt.

Figur K

3. Trykk på på-knappen.

Figur L

4. LED-indikatoren pulserer rødt.

Figur M

5. Etter ca. 30 sekunder lyser LED-indikatoren vedvarende grønt.

Figur N

Apparatet er klart til bruk.



Regulering av dampmengden

Innstillingen av dampmengden retter seg etter overflaten som skal rengjøres.

- Trykk på knappen med retningspilene på håndtaket helt til ønsket dampmengde er valgt.

Figur P

Du kan velge mellom 3 ulike damptrinn:

	Fliser/stein – høyeste damptrinn
	Teppe – middels damptrinn
	Tre – laveste damptrinn

Merknad

Når apparatet slås på, står det alltid på høyeste damptrinn (fliser/stein).

- Trykk på damparmen etter innstilling av dampmengde.

Figur O

Etterfylle vann

Merknad

Du kan se vannivået gjennom den delvis gjennomsiktige vanntanken.

Ved etterfylling av vann forblir avkalkingspatronen fiksert i apparatet.

- Åpne tanklokket og fyll vanntanken mens den står i apparatet, med maks. 0,5 l vann fra springen.

Figur G

eller

- Åpne tanklokket og fyll vanntanken med maks. 0,5 l vann fra springen, se kapitlet "Fylle på vann".

Figur H

Avbryte driften

OBS

Materielle skader på grunn av kondensat/fuktighet

Les kapitlet "Oppbevare apparatet" for informasjon om hvordan du unngår materielle skader ved lengre arbeidspauser.

For å spare energi, anbefaler vi at apparatet slås av ved driftspauser på over 20 minutter.

1. Trykk på av-knappen.

Figur S

Slå av apparatet

1. Trykk på av-knappen.

Figur S

Apparatet er slått av.

2. Trekk strømstøpselet ut av stikkontakten.

Figur T

OBS

Apparatskader fra råttent vann

Dersom apparatet ikke tas i drift på mer enn 2 måneder, kan vannet i tanken råtne.

Tøm vanntanken før lengre driftspauser.

3. Tøm vanntanken.

Figur U

Oppbevare apparatet

OBS

Materielle skader på grunn av kondensat/fuktighet

Etter rengjøringen kan fuktighet i gulvkluten eller gulvdysen/apparatet skade gulvbelegget.

Ta av gulvkluten/teppeglideren etter rengjøringsarbeidet og tørk av gulvdysen/apparatet.

Ikke plasser eller lagre apparatet på ømfintlige gulv.

1. Les kapitlet "Gulvdyse og teppeglider" for informasjon om hvordan du fjerner gulvkluten eller gulvkluten og teppeglideren.

Figur D

Figur E

2. Fjern fuktighet fra gulvdysen/apparatet.

3. Vikle strømledningen rundt den nederste og øverste kabelkroken.

Figur V

4. Oppbevar apparatet i loddrett stilling på et fast underlag eller en fast vegg.

Figur I

5. Oppbevar apparatet på et tørt og frostsikkert sted.

Viktig bruksinformasjon

Rengjøre gulvflater

Vi anbefaler å feie eller støvsuge gulv før apparatet brukes. Da blir det fjernet smuss og løse partikler fra gulvet før den fuktige rengjøringen.

Rengjøre overflater med belegg eller som er lakkert

OBS

Skadde overflater

Damp kan løsne voks, møbelpolish, plastbelegg eller maling og liming av hjørner.

Ikke rett dampen mot limte hjørner, ellers kan limet løsne.

Ikke bruk apparatet til rengjøring av uforseglede tre- eller parkettgulv.

Ikke bruk apparatet til rengjøring av lakkerte eller plastbelagte overflater, som f.eks. kjøkkenmøbler og andre møbler i huset, dører eller parkett.

Bruk af tilbehør

Gulvdyse

Gulvdysen er egnet for rengjøring av vaskbare gulvbelegg, f.eks. steingulv, fliser og PVC-gulv, samt forseglede tregulv som parkett og laminat.

OBS

Skader på grunn av dampinnvirkning

Varme og dampinnvirkning kan føre til skader.

Kontroller varmebestandigheten og dampeffekten på et usynlig sted med den minste dampmengden før bruk.

Bruk det forhåndsinnstilte damptrinnet for tre når du damper tregulv, og ikke hold på for lenge på ett og samme sted.

Merknad

Rester av rengjøringsmidler eller vedlikeholdsemulsjoner på overflaten som skal rengjøres, kan føre til striper under damprengjøringen. Dette forsvinner når damprengjøringen gjentas flere ganger.

⚠ FORSIKTIG

Forbrenninger på foten

Gulvdysen/gulvkluten varmes opp under dampingen.

Når du tar av gulvkluten, kan det dryppe varmt vann.

Gulvdysen/gulvkluten skal kun brukes eller fjernes med egnet skotøy.

1. Fest gulvkluten på gulvdysen.
 - a Legg gulvkluten med borrelåsene opp på gulvet.
 - b Sett gulvdysen på gulvkluten med et lett trykk.

Figur D

Gulvkluten setter seg fast i gulvdysen med borrelåsene.

Gulvklut i mikrofiber

Mikrofiberkluten er egnet til rengjøring av steingulv, fliser og PVC-gulv, samt forseglede tregulv som parkett og laminat. Mikrofiberkluten kan dessuten brukes sammen med teppeglideren til å friske opp tepper.

Abrasiv gulvklut

Den abrasive kluten egner seg til rengjøring av uømfintlige gulv som fliser eller stein.

OBS

Skader på gulvbelegg

Den abrasive kluten kan skade ømfintlige gulvbelegg og overflater.

Ikke bruk den abrasive kluten til rengjøring av overflater av tre.

Ikke bruk den abrasive kluten sammen med teppeglideren.

Ta av gulvkluten

1. Sett en fot på gulvklutens fotlask og løft gulvmunnstykket oppover.

Figur D

Merknad

Til å begynne med er båndet med borrelås på gulvkluten ennå ser sterkt og er muligens vanskelig å fjerne fra gulvmunnstykket. Etter flere gangers bruk og etter at gulvkluten har blitt vasket, er det lett å fjerne den fra gulvmunnstykket, og den har da nådd optimal klebeevne.

Ta gulvdysen av apparatet

OBS

Materielle skader på grunn av instabilt apparat

Når gulvdysen er fjernet, er apparatet ustabil. Dersom det velter, kan apparatet og gulvbelegget skades.

Etter montering må ikke gulvdysen lenger tas av fra basisapparatet.

Gulvdysen må bare tas av fra basisapparatet når apparatet sendes til service.

1. Trykk på av-knappen
Figur S
2. Trekk strømstøpelet ut av stikkkontakten.
Figur T
3. Tøm vanntanken.
Figur U
4. Hold apparatet fast i håndtaket.
5. Trykk på opplåsingsknappen til gulvdysen.

6. Gulvdysen løses ut fra apparatet og kan tas av.

Figur W

7. Lagre apparatet sikkert ved å legge det ned.

Teppeglider

Med teppeglideren kan du friske opp teppet.

OBS

Skader på teppeglider og teppe

Smuss på teppeglideren, og varme og gjennomvæte kan føre til skade på teppet.

Teppeglideren skal kun brukes med mikrofiberkluten på gulvdysen.

Ved bruk av teppeglideren til rengjøring må du kun bruke det passende damptrinnet (se displayvisningen på håndtaket, gulvbeleggssymbolet teppe – middels damptrinn).

Før bruk må du dessuten teste at teppet er varmebestandig og hvordan dampen virker på teppet på et upåfallende sted, med den laveste dampmengden.

Følg teppeprodusentens rengjøringsanvisninger.

Påse at teppet er blitt støvsugd og flekker er fjernet før bruk av teppeglideren.

Før bruk og etter driftspåuser fjernes eventuell kondensat i apparatet ved å la det dampe ut i et avløp (uten gulvdeksel / med tilbehør).

Ikke rett dampen vedvarende mot ett sted (maks.

5 sekunder), slik at du unngår for mye fukting og unngår skade pga. temperaturpåvirkning.

Ikke bruk teppeglideren på langluggede tepper.

Feste teppeglideren på gulvdysen

1. Feste gulvdekslet på gulvdysen, se kapittel Gulvdyse.

Figur D

2. La gulvdysen gli inn i teppeglideren med et lett trykk til den klikker på plass.

Figur E

3. Begynn tepperengjøringen.

Ta teppeglideren av gulvdysen

⚠ FORSIKTIG

Forbrenninger på foten

Teppeglideren kan bli varm ved damping.

Ikke bruk teppeglideren eller ta den av barfot eller med åpne sandaler.

Teppeglideren skal kun brukes eller tas av med egnet skotøy.

1. Trykk teppegliderens lask nedover med skotuppen.
2. Trekk gulvdysen oppover.

Figur E

Stell og vedlikehold

Tømme vanntanken

OBS

Apparatskader fra råttent vann

Når apparatet ikke tas i drift på mer enn 2 måneder, kan vannet i tanken råtne.

Tøm vanntanken før driftspåuser.

1. Trykk på av-knappen.
Apparatet er slått av.
2. Trekk støpelet ut av stikkkontakten.
3. Skru av tanklokket.
4. Tøm vanntanken.
Patronen kan bli værende i vanntanken.
Figur U

Skifte avkalkingspatron

OBS

Skade på apparatet og forkortet brukstid

Manglende overholdelse av skifteintervallene (visning kontrollampe) for avkalkingspatronen kan føre til skader på apparatet og det kan forkorte apparatets brukstid. Skifteintervaller (visning kontrollampe) må overholdes.

Merknad

Skifteintervallene er avhengig av den lokale vannhardheten. Områder med hardt vann (f.eks. III/IV) har en raskere skifteintervall enn områder med mykt vann (f.eks. I/II).

Kontrollampeindikator på slutten av brukstiden

Det nødvendige skiftet av avkalkingspatronen vises via «kontrollampe avkalkingspatron» på følgende måte:

- 2 timer før brukstiden har utløpt, blinker kontrollampen.

Figur R

- 1 time før brukstiden har utløpt, blinker kontrollampen raskere.
- Dersom avkalkingspatronens brukstid har utløpt, lyser kontrollampen og LED-båndet på apparatet vedvarende rødt. Gulvbeleggssymbolet på håndtaket lyser ikke. Pumpen slås automatisk av (ingen vann-damp) for å unngå at apparatet skades.

Sette inn avkalkingspatron

OBS

Skader på apparatet

Apparatet kan bli skadet dersom den gamle avkalkingspatronen settes inn igjen.

Arbeid omhyggelig, slik at du unngår å forveksle patronene.

Monteringstips

Ved første gangs damping etter uttak og ny innsetting av avkalkingspatron kan dampstøtet være svakt eller uregelmessig, og det kan sive ut enkelte vanndråper. Apparatet trenger en kort igangsettingstid, da avkalkingspatronen fyller seg med vann. Dampmengden som kommer ut tiltar kontinuerlig til den har nådd maksimal dampmengde etter ca. 30 sekunder.

Merknad

Det er lettere å ta ut og sette inn avkalkingspatronen hvis du tar av vanntanken.

1. Trykk på av-knappen. Apparatet er slått av.
2. Skru av tanklokket.
3. Ta ut avkalkingspatronen.
4. Sett inn ny avkalkingspatron og trykk til den sitter godt fast.
5. Trykk på på-knappen. Apparatet er slått på.
6. Hold RESET-knappen trykket i 4 sekunder. Kontrollampen «Skifte avkalkingspatron» slukker, og avkalkingspatronens brukstid begynner på nytt igjen.

Figur Q

7. La apparatet få varme seg opp.
8. Hold damparmen trykket ca. 30 sekunder for å lute avkalkingspatronen.

Innstilling av vannhardheten

OBS

Apparatskader fra kalkavleiring

Uten innsatt avkalkingspatron og ved feil innstilt vannhardhet kan apparatet forkalkes.

Arbeid alltid med avkalkingspatron.

Still inn vannhardheten før første igangsetting.

Før apparatet tas i bruk i et område med annen vannhardhet (f.eks. etter flytting), må det stilles inn på den aktuelle vannhardheten.

Merknad

Vannverket eller kommunene kan gi informasjon om hardheten til vannet i springen.

Vannhardheten stilles inn via RESET-knappen. Innstillingen av vannhardheten holder seg lagret helt til en ny innstilling (f.eks. etter flytting) foretas. I fabrikken er apparatet innstilt på den høyeste vannhardheten (trinn IV). Apparatet viser den innstilte vannhardheten med blinkimpulser.

Vannhardhetstrinn og blinkimpulser

Hardhets-område	°dH	mmol/l	Antall blinkimpulser	Avstand blinkimpulser	
I	mykt	0–7	0–1,3	1x	4 sekunder
II	middels	7–14	1,3–2,5	2x	
III	hardt	14–21	2,5–3,8	3x	
IV	svært hardt	>21	>3,8	4x	

Merknad

Avkalkingspatronens avkalkingseffekt aktiveres så snart tanken fylles med vann og settes i drift. Kalk i vannet tas opp av granulatet i avkalkingspatronen. Avkalking i tillegg er ikke nødvendig.

Merknad

Granulatet i patronen kan endre farge etter at det får kontakt med vannet. Dette har sammenheng med mineralstoffinnholdet i vannet. Denne fargeendringen er helt ufarlig og har ingen negativ innvirkning på apparatet, rengjøringsarbeidene eller avkalkingspatronens funksjonsmåte.

Merknad

Ikke legg inn pauser på mer enn 15 sekunder under innstillingen, da apparatet ellers stiller seg inn på den vannhardheten som sist var valgt, eller ved første idriftsettelse på den høyeste vannhardhetsverdien.

1. Sett inn nettpluggen.
2. Forviss deg om at apparatet er slått av.
3. Hold RESET-knappen trykket og slå på apparatet.

Figur Q

- Etter ca. 2 sekunder blinker kontrollampen og signaliserer den aktuelle innstillingen av vannhardheten ved hjelp av antall impulser.
4. Slipp RESET-knappen. Apparatet settes i vannhardhetstrinn IV på fabrikken, og dermed blinker kontrollampen 4 ganger etter hverandre.
 5. Ved å trykke flere ganger på RESET-knappen kan man bla gjennom de ulike vannhardhetstrinnene til man når ønsket vannhardhetstrinn.
 6. Når du har nådd ønsket vannhardhetstrinn, trykker du på RESET-knappen og holder den trykket i 3 sekunder for å lagre det valgte vannhardhetstrinnet. Kontrollampen for vannhardheten lyser opp for å bekrefte lagringen.

Stell av tilbehøret

(Tilbehør – alt etter leveringsomfang)

Merknad

Mikrofiberklutene er ikke egnet for tørketrommel.

Merknad

Følg vaskeetiketten for vasking av klutene. Ikke bruk skyllemiddel, slik at klutene lett kan plukke opp smuss.

1. Gulvklutene må vaskes på maks. 60 °C i vaskemaskinen.

Ta av håndtaket

OBS

Skader på apparatet

Komponentene på håndtaket kan skades dersom det stadig tas av.

Etter montering må ikke håndtaket lenger tas av fra basisapparatet.

Håndtaket må bare tas av fra basisapparatet når apparatet sendes til service.

Utbedring av feil

Feil har oftest enkle årsaker som du selv kan utbedre ved hjelp av følgende oversikt. I tvilstilfeller, eller ved driftsforstyrrelser som ikke er nevnt her, kan du kontakte vår autoriserte kundeservice.

⚠ ADVARSEL

Fare for elektrisk støt og forbrenning

Så lange apparatet er koblet til strømmettet eller fremdeles ikke er avkjølt, er det farlig å utbedre feil.

Trekk ut strømstøpselet.

La apparatet avkjøles.

Ingen/lite damp til tross for tilstrekkelig vann i tanken

Avkalkingspatronen er ikke satt inn eller satt inn feil.

- Sett inn avkalkingspatronen og/eller sjekk om den sitter godt fast i tanken. Trykk den på plass om nødvendig.

Avkalkingspatronen ble fjernet under fylling av vann og/eller en ny avkalkingspatron ble satt inn.

- La alltid avkalkingspatronen bli værende i tanken mens vannet fylles på.
- Hold damparmen kontinuerlig trykket. Etter ca. 30 sekunder følger den komplette dampfekten.

Den røde kontrollampen "Utskifting av avkalkingspatron" blinker. Ellers virker apparatet som det skal.

Avkalkingspatronens brukstid er snart til ende.

- Sett inn ny avkalkingspatron, se kapitlet *Skifte avkalkingspatron*.

Ingen damp til tross for nok vann i tanken, og i tillegg lyser kontrollampen og LED-indikatoren på apparatet vedvarende rødt. Gulvbeleggsymbolene på håndtaket lyser ikke.

Avkalkingspatronens brukstid er til ende

- Sett inn ny avkalkingspatron, se kapitlet *Skifte avkalkingspatron*.
- Dersom det allerede er satt inn en ny avkalkingspatron og feilen likevel oppstår, har du sannsynligvis ikke trykket på RESET-knappen etter utskiftingen av avkalkingspatronen. Trykk på RESET-knappen i 4 sekunder etter at avkalkingspatronen ble satt inn, se kapitlet *Skifte avkalkingspatron*.

Tekniske data

Elektrisk tilkobling

Spenning	V	220-240
Fase	~	1
Frekvens	Hz	50-60
Beskyttelsesgrad		IPX4
Beskyttelsesklasse		I

Effektspesifikasjoner apparat

Varmeeffekt	W	1600
Oppvarmingstid	Sekunde	30
	r	
Permanent damping	g/min	40

Påfyllingsmengde

Vanntank	l	0,5
----------	---	-----

Mål og vekt

Vekt (uten tilbehør)	kg	3,1
Lengde	mm	314
Bredde	mm	207
Høyde	mm	1185

Med forbehold om tekniske endringer.

Indhold

Generelle henvisninger	73
Korrekt anvendelse	73
Miljøbeskyttelse	74
Tilbehør og reservedele	74
Leveringsomfang	74
Garanti	74
Sikkerhedsanordninger	74
Beskrivelse af maskinen	74
Første ibrugtagning	74
Montering	75
Drift	75
Vigtige anvendeshenvisninger	76
Brug af tilbehør	76
Pleje og vedligeholdelse	77
Hjælp ved fejl	79
Tekniske data	79

Generelle henvisninger



Læs den originale driftsvejledning og de vedlagte sikkerhedshenvisninger inden maskinen tages i brug første gang. Betjen maskinen i overensstemmelse hermed. Opbevar begge hæfter til senere brug eller til kommende brugere.

Korrekt anvendelse

Anvend kun maskinen i private husholdninger til rengøring af plane, hårde gulve (f.eks. stengulve, fliser og PVC-gulve samt forseglede trægulve såsom parket og laminat), der tåler maskinens høje temperatur, tryk og fugtighed. Rengør ikke vandfølsomme belægninger såsom ubehandlede korkgulve (der kan trænge fugt ind, så gulvet beskadiges).

Når tæppeglideren er monteret, kan maskinen også bruges til at friske tæpper med kort luv, løbere etc. op. Rengøringsmiddel er ikke nødvendigt.

Miljøbeskyttelse



Emballagematerialerne kan genbruges. Sørg for at bortskaffe emballage miljømæssigt korrekt.



Elektriske og elektroniske maskiner indeholder værdifulde materialer, der kan genbruges, og ofte dele, såsom batterier, genopladelige batterier eller olie, der ved forkert håndtering eller forkert bortskaffelse kan udgøre en fare for menneskers sundhed og for miljøet. Disse dele er imidlertid nødvendige for at sikre en korrekt drift af maskinen. Maskiner, der er mærket med dette symbol, må ikke bortskaffes sammen med husholdningsaffaldet.

Henvvisninger til indholdsstoffer (REACH)

Aktuelle oplysninger om indholdsstoffer findes på: www.kaercher.de/REACH

Tilbehør og reservedele

Anvend kun originaltilbehør og -reservedele. De er en garanti for en sikker og fejlfri drift af maskinen. Informationer om tilbehør og reservedele findes på www.kaercher.com.

Leveringsomfang

Maskinens leveringsomfang er vist på emballagen. Kontroller ved udpakningen, om indholdet er komplet. Kontakt venligst forhandleren, hvis der mangler tilbehør eller ved transportskader.

Garanti

I det enkelte lande gælder de garantibetingelser, der er fastsat af vore salgsselskab. Eventuelle fejl ved maskinen udbedres gratis inden for garantien, såfremt fejlen kan tilskrives en materiale- eller produktionsfejl. Hvis du ønsker at gøre garantien gældende, bedes du henvende dig til din forhandler eller nærmeste kundeservicecenter medbringende kvittering for købet. (Se adressen på bagsiden)

Sikkerhedsanordninger

⚠ FORSIGTIG

Manglende eller ændrede sikkerhedsanordninger
Sikkerhedsanordninger fungerer som din beskyttelse. Sikkerhedsanordninger må aldrig ændres eller ignoreres.

Symboler på maskinen

(alt efter maskintype)

	Fare for forbrænding, maskinens overflade bliver varm under drift
	Skoldningsfare pga. damp
	Læs driftsvejledningen

Sikkerhedsventil

Hvis der i fejltilfælde skulle opstå et umådeligt højt tryk, sørger en sikkerhedsventil for, at det ledes ud i omgivelserne.

Smeltesikring

Smeltesikringen forhindrer en overophedning af apparatet. Hvis apparatet overopheder, frakobler smeltesikringen apparatet fra nettet.

Henvend dig til den ansvarlige KÄRCHER kundeservice før genstart af apparatet.

Beskrivelse af maskinen

I denne driftsvejledning beskrives det maksimale udstyr. Afhængigt af modellen er der forskel på leveringsomfanget (se emballage).

Figurer, se grafiksider.

Figur A

- ① Tast-/kontaktområde
- ② Sluk-kontakt
- ③ Tænd-kontakt
- ④ Kontrollampe (rød)
- Udskiftning af afkalkningspatron.
- ⑤ RESET-tast
Indstilling af vandets hårdhed
- Bekræftelse efter udskiftning af patronskift
- ⑥ LED-driftsindikator
Blinker rødt - Der er netspænding, og maskinen varmer op
Grøn - Maskinen er klar til brug
- ⑦ Displayvisning for damprtrin
- ⑧ Tast til indstilling af damprtrin
- ⑨ Damptrin 1 - træ
- ⑩ Damptrin 2 - tæppe
- ⑪ Damptrin 3 - fliser/sten
- ⑫ Håndtag
- ⑬ Vægskridningssikring håndtag
- ⑭ Damparm
- ⑮ Kabelkrog med kabelfiksering
- ⑯ Afkalkningspatron
- ⑰ Påfyldningsåbning til vand
- ⑱ Vandtank med tankdæksel og bæregreb
- ⑲ Nettilslutningsledning med netstik
- ⑳ Oplåsningstast til gulvmundstykke
- ㉑ Gulvmundstykke
- ㉒ Burrebåndsforbindelse
- ㉓ Mikrofiberklud (1 stk.)
- ㉔ ** Mikrofiberulvklud (2 stk.)
- ㉕ ** Slibende gulvklud (1 stk.)
- ㉖ Tæppeglider

** optionel

Første ibrugtagning

BEMÆRK

Maskinskade på grund af tilkalkning
Afkalkningspatronen fungerer kun optimalt, hvis du inden 1. drift tilpasser maskinen til den lokale vandhårdhed.
Indstil maskinen til den lokale vandhårdhed.

Indstil maskinen til den aktuelle vandhårdhed inden anvendelse i et område med en anden vandhårdhed (f.eks. efter flytning)

1. Sæt afkalkningspatronen i vandtanken, og tryk, indtil den sidder fast.

Figur F

2. Indstilling af vandhårdheden, se kapitlet *Indstilling af vandhårdheden*.

Obs

Ved 1. dampning efter fjernelse og fornyet isætning af afkalkningspatronen kan dampbilledet være svagt eller uregelmæssigt, og der kan komme enkelte dråber ud. Maskinen skal bruge en kort indkøringsperiode, hvor afkalkningspatronen fyldes med vand. Den udstrømmede dampmængde tager kontinuerligt til, indtil den maksimale dampmængde er opnået efter ca. 30 sekunder.

Obs

Vær opmærksom på, at damptrin 3 (fliser/sten) er indstillet i den forbindelse, idet indkøringsperioden ellers forlænges.

Montering

Montering af håndtagsliste

1. Hold grundmaskinen fast.
2. Sæt håndtagslisten i grundmaskinen til anslag, til den går hørbart i indgreb. Håndtagslisten skal sidde fast i maskinen.

Figur B

Montering af gulvmundstykke

1. Hold apparatet fast i håndtaget.
2. Forbind den nederste del af grundmaskinen med gulvmundstykket, til det går hørbart i indgreb.

Figur C

Drift

Afvikling af netkabel

⚠ ADVARSEL

Fare for elektrisk stød

Hvis netkablet ikke vikles helt af, er der risiko for, at rækkevidden overvurderes, så strømkablet overbelastes og beskadiges.

Vikl altid strømkablet helt af.

Obs

Den nederste kabelholder kan drejes 360° med henblik på aftagning af kablet. Den øverste kabelkrog kan ikke drejes.

1. Drej den nederste kabelholder opad.
2. Tag netkablet helt af kabelkrogen.
3. Fastgør kablet i øverste eller nederste kabelkrogs fiksering, så du ikke kører over den under rengøringsarbejdet.

Figur J

Påfyldning af vand

Vandtanken kan fyldes til enhver tid.

BEMÆRK

Materielle skader pga. åbent tankdæksel eller ikke fastsiddende vandtank

Hvis tankdækslet ikke lukkes korrekt, eller vandtanken ikke isættes korrekt i maskinen, kan der løbe væske ud, som kan beskadige gulvbelægningen.

Vær opmærksom på, at den fyldte vandtank er lukket sikkert med tankdækslet, og at vandtanken sidder fast i maskinen.

BEMÆRK

Skader på apparatet

Dyserne kan stoppe til på grund af uegnet vand.

Påfyld ikke kondensvand fra tørretumbleren.

Påfyld ikke opsamlet regnvand.

Påfyld ikke rengøringsmidler eller andre tilsætninger (f.eks. dufte).

Obs

Afkalkningspatronen skal befinde sig i vandtanken, når vandtanken fyldes.

Fyldning af vandtanken direkte på maskinen

1. Hold maskinen fast.
2. Åbn tankdækslet, og fyld vandtanken direkte på maskinen med maks. 0,5 l vand fra vandhanen.

Figur G

3. Luk tankdækslet.

Aftagning af vandtank for påfyldning

1. Hold maskinen fast.
2. Drej den nederste kabelkrog opad.
3. Træk vandtanken lodret opad.
4. Åbn tankdækslet, og påfyld maks. 0,5 l vand fra vandhanen.

Figur H

5. Luk tankdækslet.
6. Sæt vandtanken i, og tryk den nedad, indtil den går i indgreb.

Start af maskinen

BEMÆRK

Skader på maskinen og materielle skader, hvis maskinen vælter

Hvis maskinen ikke er tilstrækkeligt støttet, kan den vælte ved arbejdsafbrydelser eller opbevaring og blive beskadiget. Der kan endvidere løbe væske ud, som kan beskadige gulvbelægningen.

Stil maskinen med gulvmundstykket på et fast underlag, eller læn håndtaget med vægskridningssikringen i lodret position mod en fast væg.

BEMÆRK

Apparatskader på grund af forkert indstillet vandhårdhed

Afkalkningspatronen fungerer kun optimalt, hvis apparatet er tilpasset til den lokale vandhårdhed. Ved forkert indstillet vandhårdhed kan apparatet kalke til.

Inden 1. drift skal apparatet tilpasses til den lokale vandhårdhed, se kapitlet *Indstilling af vandhårdheden*.

Obs

Ved 1. dampning efter fjernelse og fornyet isætning af afkalkningspatronen kan dampbilledet være svagt eller uregelmæssigt, og der kan komme enkelte dråber ud. Maskinen skal bruge en kort indkøringsperiode, hvor afkalkningspatronen fyldes med vand. Den udstrømmede dampmængde tager kontinuerligt til, indtil den maksimale dampmængde er opnået efter ca. 30 sekunder.

Obs

Vær opmærksom på, at damptrin 3 (fliser/sten) er indstillet i den forbindelse, idet indkøringsperioden ellers forlænges.

1. Stil maskinen på en fast undergrund.

Figur I

2. Sæt netstikket i stikkontakten.

Figur K

- Tryk på tænd-kontakten.
Figur L
- LED-driftsindikatoren blinker rødt.
Figur M
- Efter ca. 30 sekunder lyser LED-driftsindikatoren konstant grønt.
Figur N
Maskinen er klar til brug.

Indstilling af dampmængden

Indstillingen af dampmængden afhænger af den overflade, der skal rengøres.

- Tryk på tasten med retningspilene på håndtaget, til det ønskede damptrin er valgt.

Figur P

Der er 3 forskellig damprtrin:

	Fliser/sten - højeste damprtrin
	Tæppe - midterste damprtrin
	Træ - laveste damprtrin

Obs

Når maskinen startes, er det højeste damprtrin (fliser/sten) altid valgt.

- Tryk på damparmen efter indstilling af dampmængden.

Figur O

Påfyldning af vand

Obs

Du kan se vandniveauet i den delvist gennemsigtige vandtank.

Ved påfyldning af vandet forbliver afkalkningspatronen fikseret i maskinen.

- Åbn tankdækslet, og fyld vandtanken direkte på maskinen med maks. 0,5 l vand fra vandhanen.

Figur G

eller

- Tag vandtanken af, åbn tankdækslet, og påfyld maks. 0,5 l vand fra vandhanen, se kapitlet Påfyldning af vand.

Figur H

Afbrydelse af driften

BEMÆRK

Materielle skader pga. kondens/fugt

Se kapitlet Opbevaring af maskinen for at undgå materielle skader ved længere afbrydelser af arbejdet.

For at spare energi anbefaler vi, at maskinen slukkes ved driftspauser over 20 minutter.

- Tryk på sluk-kontakten.

Figur S

Slukning af maskinen

- Tryk på sluk-kontakten.
Figur S
Maskinen er slukket.
- Træk netstikket ud af stikkontakten.
Figur T

BEMÆRK

Maskinskade på grund af råddent vand

Hvis maskinen ikke bruges i mere end 2 måneder, kan vandet i tanken blive råddent.

Tøm vandtanken inden længere driftspauser.

- Tøm vandtanken.

Figur U

Opbevaring af maskinen

BEMÆRK

Materielle skader pga. kondens/fugt

Efter rengøring kan fugt på gulvkluden eller gulvmundstykket/maskinen beskadige gulvbelægningen.

Fjern gulvkluden/tæppeglideren efter rengøringsarbejdet, og tør gulvmundstykket/maskinen af.

Stil og opbevar ikke maskinen på særlige overflader.

- Fjern hhv. gulvklud eller gulvklud og tæppeglider, se kapitlet Gulvmundstykke og tæppeglider.

Figur D

Figur E

- Tør fugt af gulvmundstykket/maskinen.
- Vikl strømkablet op omkring nederste og øverste kabelkrog.

Figur V

- Opbevar maskinen i lodret stilling på et fast underlag eller væg.

Figur I

- Opbevar maskinen på et tørt og frostfrit sted.

Vigtige anvendelsehenvisninger

Rengør gulvflader

Vi anbefaler at fejle eller støvsuge gulvet før brug af apparatet. Således er gulvet frit for snavs og løse partikler allerede før damprensningen.

Rengøring af belagte eller lakerede overflader

BEMÆRK

Beskadigede overflader

Damp kan løsne voks, møbelpolitur, kunststofbelægnings eller farve og lister på kanter.

Ret ikke dampen mod limede kanter, da listen kan løsne sig.

Anvend ikke maskinen til rengøring af ubehandlede træ- eller parketgulve.

Anvend ikke maskinen til rengøring af lakerede eller kunststofbelagte overflader, som f.eks. køkken- eller stuemøbler, døre eller parket.

Brug af tilbehør

Gulvmundstykke

Gulvmundstykket egner sig til rengøring af vaskbare gulvbelægnings, f.eks. stengulve, flise- og PVC-gulve samt forseglede trægulve såsom parket og laminat.

BEMÆRK

Skader på grund af damppåvirkning

Varme og damppåvirkning kan medføre skader.

Kontroller derfor inden anvendelsen varmebestandigheden og damppåvirkningen på et diskret sted med den mindste dampmængde.

Damp forseglede trægulve med det forindstillede damptrin til træ, og bliv ikke stående for længe på samme sted.

Obs

Rengøringsmiddelrester eller plejeemulsioner på den overflade, der skal rengøres, kan ved damprensning

medføre striber, der dog forsvinder efter flere anvendelser.

⚠ **FORSIGTIG**

Forbrændinger på foden

Gulvmundstykket/gulvkluden bliver varm under dampning.

Når gulvkluden trækkes af, kan der dryppe varmt vand. Brug og afmonter kun gulvmundstykket/guldkluden med egnet fodtøj.

1. Fastgør gulvkluden på gulvmundstykket.
 - a Læg gulvkluden med burrebåndene opad på gulvet.
 - b Sæt gulvmundstykket på gulvkluden med et let tryk.

Figur D

Gulvkluden sætter sig selv fast på gulvmundstykket ved hjælp af burrebåndet.

Mikrofibergulvklud

Mikrofibergulvkluden egner sig til rengøring af stengulve, flise- og PVC-gulve samt forseglede trægulve såsom parket og laminat. Mikrofibergulvkluden egner sig endvidere til opriskning af tæpper sammen med tæppeglideren.

Slibende gulvklud

Den slibende gulvklud egner sig til rengøring af robuste gulv såsom fliser eller sten.

BEMÆRK

Beskadigelse af gulvbelægninger

Den slibende gulvklud kan beskadige sarte gulvbelægninger eller overflader.

Den slibende gulvklud må ikke anvendes til rengøring af træoverflader.

Anvend ikke den slibende gulvklud sammen med tæppeglideren.

Aftagning af gulvklud

1. Sæt en fod på gulvkludens fodflap og løft gulvmundstykket opad.

Figur D

Obs

I starten er gulvkludens burrebånd stadig meget stærkt og er eventuelt svært at fjerne fra gulvmundstykket. Efter flere ganges brug og efter vask af gulvkluden er det lettere at fjerne den fra gulvmundstykket, og den har opnået den optimale vedhæftning.

Afmontering af gulvmundestykke fra grundmaskinen

BEMÆRK

Materielle skader pga. ustabilitet af maskinen

Når gulvmundstykket afmonteres, bliver maskinen ustabil; den kan vælte, så maskine og gulvbelægning beskadiges.

Tag ikke gulvmundstykket af igen, når først det er monteret.

Tag kun gulvmundstykket af maskinen, hvis den skal sendes ind til service.

1. Tryk på sluk-kontakten.

Figur S

2. Træk netstikket ud af stikkontakten.

Figur T

3. Tøm vandtanken.

Figur U

4. Hold maskinen fast i håndtaget.
5. Tryk på oplåsningstasten til gulvmundstykket.

6. Gulvmundstykket løsnes fra maskinen og kan tages af.

Figur W

7. Opbevar maskinen sikkert i liggende tilstand.

Tæppeglider

Med tæppeglideren kan man friske tæpper op.

BEMÆRK

Skader på tæppeglider og tæppe

Snavs på tæppeglideren, samt varme og gennemvædning kan medføre skader på tæppet.

Anvend kun tæppeglideren med mikrofibergulvkluden på gulvmundstykket.

Når du anvender tæppeglideren, må du kun rengøre med det tilhørende damptrin (se displayet på håndtaget, gulvbelægningsymbol tæppe - midterste damptrin). Prøv derfor inden anvendelsen varmestyrken og damp-påvirkningen på tæppet på et diskret sted med den mindste dampmængde.

Vær opmærksom på tæppeproducentens rengøringsanvisninger.

Sørg for at støvsuge tæppet og fjern pletter inden anvendelse af tæppeglideren.

Fjern eventuelle vandansamlinger (kondensat) i maskinen, før anvendelse og efter driftspauser, ved afdampning i et afløb (uden gulvklud/med tilbehør).

For at undgå en stærk gennemfugtning og risikoen for beskadigelse pga. temperaturpåvirkning, må dampen ikke rettes kontinuerligt på et sted (højest 5 sekunder). Anvend ikke tæppeglideren på højluvede tæpper.

Fastgør tæppeglideren på gulvmundstykket

1. Fastgør gulvkluden på gulvmundstykket, se kapitel Gulvmundestykke.

Figur D

2. Lad gulvmundstykket glide ind i tæppeglideren med et let tryk og klik på plads.

Figur E

3. Start tæpperensningen.

Afmontering af tæppeglider fra gulvmundstykket

⚠ **FORSIGTIG**

Forbrændinger på foden

Tæppeglideren kan blive overophedet ved pådampning.

Betjen og fjern ikke tæppeglideren med bare fødder eller åbne sandaler.

Tæppeglideren bør kun betjenes og fjernes med egnet fodtøj.

1. Tryk tæppegliderens laske nedad med skospidsen.
2. Løft gulvmundstykket opad.

Figur E

Pleje og vedligeholdelse

Tøm vandtanken

BEMÆRK

Apparatskade på grund af råddent vand

Hvis apparatet ikke tages i drift i over 2 måneder, kan vandet i tanken blive råddent.

Tøm vandtanken inden driftspauser.

1. Tryk på sluk-kontakten. Maskinen er slukket.
2. Træk netstikket ud af stikkontakten.
3. Tag tankdækslet af.
4. Tøm vandtanken. Patronen kan forblive i vandtanken.

Figur U

Udskiftning af afkalkningspatron

BEMÆRK

Apparatskader og reduceret levetid

Hvis udskiftningsintervallerne (visning kontrollampe) for afkalkningspatronen ikke overholdes, kan det medføre apparatskader og reducere apparatets levetid.

Overhold udskiftningsintervallerne (visning kontrollampe).

Obs

Udskiftningsintervallerne afhænger af den lokale vandhårdhed. Områder med hårdt vand (f.eks. III/IV) har et højere udskiftningsinterval, end områder med blødt vand (f.eks. I/II).

Kontrollampevisning ved udløb af løbetiden

Den nødvendige udskiftning af afkalkningspatronen vises på følgende måde via "Kontrollampe afkalkningspatron":

- 2 timer inden udløb af løbetiden blinker kontrollampen.

Figur R

- 1 time inden udløb af løbetiden blinker kontrollampen tydeligt hurtigere.
- Hvis afkalkningspatronen er brugt op, lyser både kontrollampen og LED-båndet på maskinen konstant rødt. Gulvbælægningssymbolet på håndtaget lyser ikke. Pumpen slås automatisk fra (ingen vand-damp) for at undgå beskadigelse af apparatet.

Udskiftning af afkalkningspatronen

BEMÆRK

Apparatskade

Apparatet kan blive beskadiget, hvis man isætter den opbrugte afkalkningspatron igen.

Arbejd omhyggeligt, så der undgås en forveksling af patronerne.

Monteringsanvisning

Ved 1. dampning efter fjernelse og fornyet isætning af afkalkningspatronen kan dampbilledet være svagt eller uregelmæssigt, og der kan komme enkelte dråber ud. Maskinen skal bruge en kort indkøringsperiode, hvor afkalkningspatronen fyldes med vand. Den udstrømmede dampmængde tager kontinuerligt til, indtil den maksimale dampmængde er opnået efter ca. 30 sekunder.

Obs

Det er nemmere at tage afkalkningspatronen ud og sætte den i igen, hvis vandtanken afmonteres.

1. Tryk på kontakt-Fra. Maskinen er slukket.
2. Tag tankdækslet af.
3. Tag afkalkningspatronen ud.
4. Sæt en nye afkalkningspatron i, og tryk, indtil den sidder fast.
5. Tryk på tænd-kontakten. Maskinen er tændt.
6. Hold RESET-tasten nede i 4 sekunder. Kontrollampen "Udskiftning af afkalkningspatron" slukker, og afkalkningspatronens løbetid starter på ny.

Figur Q

7. Lad maskinen varme op.
8. Tryk på damparmen i ca. 30 sekunder for at udlufte afkalkningspatronen.

Indstilling af vandhårdheden

BEMÆRK

Apparatskade på grund af forkalkning

Uden isat afkalkningspatron og ved forkert indstillet vandhårdhed kan apparatet kalke til.

Arbejd altid med afkalkningspatron.

Indstil apparatet til den lokale vandhårdhed.

Indstil apparatet til den aktuelle vandhårdhed inden anvendelse i et område med anden vandhårdhed (f.eks. efter flytning).

Obs

Vandbygningsdirektoratet eller de kommunale værker leverer oplysninger om postevandets hårdhed.

Vandhårdheden indstilles via RESET-tasten. Vandhårdhedens indstilling forbliver lagret, indtil der foretages en ny indstilling (f.eks. efter en flytning). Maskinen er fra fabrikkens side indstillet til den højeste vandhårdhed (trin IV). Maskinen viser den indstillede vandhårdhed med blinkimpulser.

Vandhårdhedsgrader og blinkimpulser

Hårdhedsområde	°dH	mmol/l	Antal blinkimpulser	Interval blinkimpulser	
I	blødt	0-7	0-1,3	1x	4 sekunder
II	mellem	7-14	1,3-2,5	2x	
III	hårdt	14-21	2,5-3,8	3x	
IV	meget hårdt	>21	>3,8	4x	

Obs

Afkalkningspatronens antikalkeeffekt aktiveres, så snart tanken fyldes med vand, og maskinen tages i brug. Kalk i vandet optages af granulat i afkalkningspatronen. En ekstra afkalkning er ikke nødvendig.

Obs

Granulatet i patronen kan ændre farve efter kontakt med vand, et hænger sammen med mineralstofindholdet i vandet. Denne misfarvning er ufarlig og har ingen negativ påvirkning på maskinen, rengøringsarbejdet eller afkalkningspatronens funktion.

Obs

Hold ikke mere end 15 sekunders pause under indstillingen, da maskinen ellers automatisk indstilles til den senest valgte vandhårdhed, og ved første ibrugtagning til den højeste vandhårdhed.

1. Isæt netstikket.
2. Sørg for, at maskinen er slukket.
3. Hold RESET-tasten nede, og tænd apparatet.

Figur Q

- Efter ca. 2 sekunder blinke kontrollampen og signalerer den aktuelle indstilling for vandhårdheden via antallet af impulser.
4. Slip RESET-tasten. Apparatet befinder sig i vandhårdhedstrin IV som indstillet fra fabrikken, og derfor blinker kontrollampen 4 gange efter hinanden.
 5. Tryk på RESET-tasten flere gange for at skifte mellem de forskellige vandhårdhedstrin, til det ønskede trin er nået.
 6. Når det ønskede vandhårdhedstrin er nået, skal du holde RESET-tasten nede i 3 sek. for at gemme det valgte vandhårdhedstrin. Kontrollampen for vandhårdheden lyser som bekræftelse på lagringen.

Pleje af tilbehøret

(Tilbehør - afhængigt af leveringsomfang)

Obs

Mikrofiberkludene er ikke egnede til tørretumbling.

Obs

Følg anvisningerne på vaskeetiketten ved vask af kludene. For at kludene kan optage snavs, må der ikke anvendes skyllemiddel.

1. Vask gulvklude ved højst 60°C i vaskemaskinen.

Afmontering af håndtaget

BEMÆRK

Skader på maskinen

Håndtagets komponenter kan tage skade ved gentaget afmontering.

Afmonter ikke længere håndtaget fra grundenheden efter samling.

Håndtaget på grundenheden må kun afmonteres, hvis maskinen sendes til service.

Hjælp ved fejl

Fejl skyldes ofte enkle årsager, som du selv kan afhjælpe ved hjælp af følgende oversigt. I tvivlstilfælde eller ved fejl, der ikke nævnes her, skal du kontakte den autoriserede kundeservice.

⚠ ADVARSEL

Fare for elektrisk stød og forbrænding

Det er farligt at reparere fejl når apparatet er tilsluttet strømnettet eller ikke er afkølet.

Træk netstikket ud.

Lad apparatet køle af.

Ingen/liidt damp trods tilstrækkeligt vand i tanken
Afkalkningspatronen er ikke blevet sat i eller er blevet sat forkert i.

- Sæt afkalkningspatronen i, og/eller kontrollér, om afkalkningspatronen sidder fast i tanken eller skal trykkes på igen.

Afkalkningspatronen blev taget ud under påfyldning af vand, og/eller en ny afkalkningspatron blev sat i.

- Lad altid afkalkningspatronen blive i vandtanken under påfyldningen.
- Tryk konstant på damparmen.
Efter ca. 30 sekunder kommer den fulde dampydelse.

Rød kontrollampe "Udskiftning af afkalkningspatron" blinker, derudover fungerer maskinen fejlfrit
Afkalkningspatronens løbetid slutter snart.

- Sæt en ny afkalkningspatron i, se kapitlet *Udskiftning af afkalkningspatron*.

Ingen damp trods tilstrækkeligt vand i tanken, samtidig lyser kontrollampen og LED-driftsindikatoren på maskinen rødt, gulvbelægnings symbolet på håndtaget lyser ikke

Afkalkningspatronens løbetid er slut

- Sæt en ny afkalkningspatron i, se kapitlet *Udskiftning af afkalkningspatron*.
- Hvis der er sat en ny afkalkningspatron i, og fejlen stadig foreligger, er der formentlig ikke blevet trykket på RESET-tasten efter udskiftning af afkalkningspatronen. Tryk på RESET-tasten i 4 sekunder efter isætning af afkalkningspatronen, se kapitlet *Udskiftning af afkalkningspatron*.

Tekniske data

Elektrisk tilslutning

Spænding	V	220-240
Fase	~	1
Frekvens	Hz	50-60
Kapslingsklasse		IPX4
Beskyttelsesklasse		I

Effektdata maskine

Varmeeffekt	W	1600
Opvarmningstid	Sekunder	30

Kontinuerlig dampning	g/min	40
-----------------------	-------	----

Påfyldningsmængde

Vandtank	l	0,5
----------	---	-----

Mål og vægt

Vægt (uden tilbehør)	kg	3,1
Længde	mm	314
Bredde	mm	207
Højde	mm	1185

Der tages forbehold for tekniske ændringer.

Sisukord

Üldised juhised.....	79
Sihotstarbeline kasutamine	79
Keskkonnakaitse	80
Lisavarustus ja varuosad	80
Tarnekomplekt	80
Garantii.....	80
Ohutusseadised	80
Seadme kirjeldus	80
Esmane käikuvõtmine	80
Montaaž	81
Käitus	81
Olulised rakendusjuhised	82
Tarvikute kasutamine	82
Hooldus ja jooksevremont.....	83
Abi rikete korral	85
Tehnilised andmed	85

Üldised juhised



Enne seadme esmast kasutamist lugege see originaalkasutusjuhend ja kaasaolevad ohutusjuhised läbi. Toimige

neile vastavalt.

Hoidke mõlemad brošüürid hilisemaks kasutamiseks või järgmise omaniku tarbeks alles.

Sihotstarbeline kasutamine

Kasutage seadet eranditult eramajapidamises tasaste kõvade pörandate puhastamiseks (nt kivipörandad, keeraimilised plaadid ja PVC-pörandad, lisaks pitseeritud puitpörandad nagu parkett ja laminaat), mis taluvad seadme kõrget temperatuuri, rõhku ja niiskust. Ärge puhastage vee suhtes tundlikke katted nagu nt töötlemata korkpörandaid (niiskus võib sisse tungida ja pörandat kahjustada).

Pealepandud vaibaliuguriga saab seadet kasutada ka lühikarvaliste vaipade, ribavaipade jne värskendamiseks.

Puhastusvahendeid ei ole vaja.

Keskonnakaitse



Pakkematerjalid on taaskasutatavad. Palun utiliiseerige pakendid keskkonناسäästlikult.



Elektrilised ja elektroonilised seadmed sisaldavad väärtuslikke taaskasutatavaid materjale ja sageli koostisosi nagu patareid, akud või õli, mis

võivad vale ümberkääimise või vale utiliiseerimise korral kujutada potentsiaalset ohtu inimeste tervisele ja keskkonnale. Seadme nõuetekohaseks käitamiseks on neid koostisosi siiski vaja. Selle sümboliga tähistatud seadmeid ei tohi utiliiseerida koos olmeprügiga.

Juhised koostisainete kohta (REACH)

Kehtiva teabe koostisainete kohta leiate aadressilt: www.kaercher.de/REACH

Lisavarustus ja varuosad

Kasutage ainult originaalvarukuid ja originaalvaruosi, mis tagavad seadme ohutu ja tõrgeteta käituse. Tarvikute ja varuosade kohta leiate teavet aadressilt www.kaercher.com.

Tarnekomplekt

Seadme tarnekomplekt on kujutatud pakendil. Lahtipakimisel kontrollige, kas pakendi sisu on täielik. Puudulevate tarvikute või transpordikahjustuste korral teavitage oma edasimüüjat.

Garantii

Igas riigis kehtivad meie volitatud müügiesindaja antud garantiitingimused. Seadmel esinevad mistahes rikked kõrvaldame garantiiajal tasuta, kui põhjuseks on materjali- või tootmisviga. Garantiijuhtumil pöörduge ostu tõendava dokumendiga oma edasimüüja või lähima volitatud klienditeeninduse poole. (Aadressi vt tagaküljelt)

Ohutusseadised

⚠ ETTEVAATUS

Puuduvad või muudetud ohutusseadised

Ohutusseadised on ette nähtud Teie kaitseks.

Ärge kunagi muutke või hiilige kõrvale ohutusseadistest.

Seadmel olevad sümbolid

(Olenevalt seadme tüübist)

	Põletusoht, seadme pealispind muutub käituse ajal kuumaks
	Aurust tingitud kõrvetusoht
	Kasutusjuhendi lugemine

Ohutusventiil

Kui vee korral peaks tekkima ülemäärased kõrge rõhk, hoolitseb ohutusventiil selle alandamise eest ümbruses.

Sulavkaitse

Sulavkaitse takistab seadme ülekuumenemist. Kui seade üle kuumeneb, lahutab sulavkaitse seadme võrgust. Pöörduge enne seadme taaskäikuvõtmist KÄRCHERI pädeva klienditeeninduse poole.

Seadme kirjeldus

Selles kasutusjuhendis kirjeldatakse maksimaalset varustust. Olenevalt mudelist on tarnekomplektis erinevusi (vt pakendit).

Jooniseid vt graafika leheküljelt.

Joonis A

- 1 Klahvide/lülitiite piirkond
- 2 Lüliiti - välja
- 3 Lüliiti - sisse
- 4 Kontroll-lamp (punane)
- Katlakivi eemalduspadruni väljavahetamine.
- 5 RESET-klahv
- Veekareduse seadistamine
- Kinnitamine pärast padrunivahetust
- 6 LED töönäidik
Pulseerib punaselt - võrgupinge on olemas ja seade soojeneb
Roheline - seade on käitusvalmis
- 7 Auruastmete displeinäit
- 8 Klahv auruaastmete seadistamiseks
- 9 Auruaste 1 - puit
- 10 Auruaste 2 - vaip
- 11 Auruaste 3 - keraamilised plaadid / kivi
- 12 Käepide
- 13 Seinabilbisemiskaitsme käepide
- 14 Auruhoob
- 15 Kaablifikseeringuga kaablikonksud
- 16 Katlakivi eemalduspadrun
- 17 Vee täiteava
- 18 Paagikorgi ja kandekäepidemega veepaak
- 19 Võrgupistikuga võrguühendusjuhe
- 20 Põrandadüüsi lahtilukustusklahv
- 21 Põrandadüüs
- 22 Takjaühendus
- 23 Mikrokiust põrandalapp (1 tk)
- 24 ** Mikrokiust põrandalapp (2 tk)
- 25 ** Abrasiivpõrandalapp (1 tk)
- 26 Vaibaliugur

** lisavarustus

Esmane käikuvõtmine

TÄHELEPANU

Katlakivi moodustumisest tingitud seadmekahjustus

Katlakivi eemalduspadrun talitleb optimaalselt ainult siis, kui kohandate seadet enne 1. käitust kohaliku veekaredusega.

Seadistage seade kohalikule veekaredusele.

Seadistage seade enne kasutamist teistsuguse veekaredusega kohas (nt pärast kolmist) aktuaalsele veekaredusele

1. Pange katlakivi eemalduspadrn veepaaki ja vajutage, kuni see istub kindlalt.

Joonis F

2. Seadistage veekaredus, vt peatükki *Veekareduse seadistamine*.

Märkus

1. aurutamisel pärast katlakivi eemalduspadrni väljavõtmist ja uuesti sissepanekut võib aurupilt olla nõrk või ebaregulaarne ning üksikud veetilgad võivad väljuda. Seade vajab lühikest sisetöötamisega, mille jooksul täitub katlakivi eemalduspadrn veega. Välja voolav aurukogus suureneb pidevalt, kuni u 30 sekundi pärast on saavutatud maksimaalne aurukogus.

Märkus

Palun pidage silmas, et seejuures on seadistatud auruaeste 3 (keraamilised plaadid / kivi), kuna muidu pike-
neb sisetöötamisega.

Montaaž

Käepidemeliistu monteerimine

1. Hoidke põhiseadmest kinni.
2. Pange käepidemeliist piirajani põhiseadmesse, kuni see kuuldavalt fikseerub. Käepidemeliist peab asetsema seadmes kindlalt.

Joonis B

Põrandadüüsi monteerimine

1. Hoidke seadet käepidemest kinni.
2. Ühendage põhiseadme alumine osa põrandadüüsi-ga, kuni see kuuldavalt fikseerub.

Joonis C

Käit

Võrgukaabli mahakerimine

⚠ HOIATUS

Elektriõõgi oht

Täielikult mahakerimata võrgukaabli puhul valitseb oht, et ulatuskaugust hinnatakse üle, seetõttu koormatakse elektrikaabel üle ja see saab kahjustada.

Keerige elektrikaabel alati täielikult maha.

Märkus

Alumist kaablihoidikut saab kaabli mahavõtmiseks 360° pöörata. Ülemine kaablikonks ei ole pööratav.

1. Pöörake alumine kaablihoidik üles.
2. Võtke võrgukaabel täielikult kaablikonksult ära.
3. Kinnitage kaabel ülemise või alumise kaablikonksu fiksaatorisse, et sellest puhastustööde käigus üle ei sõidetaks.

Joonis J

Veega täitmine

Veepaaki saab igal ajal täita.

TÄHELEPANU

Varakahjud sulgemata paagikorgi või kinnitamata veepaagi tõttu

Kui paagikorki ei suleta õigesti, või kui veepaaki ei aeta-ta seadmesse õigesti, võib vedelik väljuda ja seeläbi põrandakatet kahjustada.

Jälgige, et täidetud veepaagi korral oleks paagikork kindlalt suletud ja veepaak istuks kindlalt seadmes.

TÄHELEPANU

Kahjustused seadmel

Ebasobiva vee tõttu võivad düüsid ummistuda.

Ärge lisage kondensvett pesukuivatist.

Ärge lisage kogunenud vihmavett.

Ärge lisage puhastusvahendeid või muid lisandeid (nt lõhnu).

Märkus

Veepaagi täitmisel peab katlakivi eemalduspadrn asu-ma veepaagi.

Veepaagi täitmine otse seadmel

1. Hoidke seadmest kinni.
2. Avage paagikork ja täitke veepaak otse seadmel max 0,5 l kraaniveega.

Joonis G

3. Sulgege paagikork.

Veepaagi äravõtmine täitmiseks

1. Hoidke seadmest kinni.
2. Keerake alumine kaablikonks üles.
3. Tõmmake veepaak käepidemest vertikaalselt üles.
4. Avage paagikork ja täitke max 0,5 l kraaniveega.

Joonis H

5. Sulgege paagikork.
6. Pange veepaak sisse ja vajutage alla, kuni see fikseerub.

Seadme sisselülitamine

TÄHELEPANU

Seadme- ja varakahjud ümberkukkumise tõttu

Ebapiisava kindlustamise tõttu võib seade töökatkestusel või ladustamisel ümber kukkuda ja kahjustada saada. Samuti võib seejuures vedelik väljuda ja seeläbi põrandakatet kahjustada.

Asetage seade põrandadüüsi tugevale aluspinnale või seinalibisemiskaitsemega käepide vertikaalses asendis vastu tugevat seina.

TÄHELEPANU

Seadme kahjustused valessti seadistatud veekareduse tõttu

Katlakivi eemalduspadrn talitleb optimaalselt ainult siis, kui seade on kohandatud kohaliku veekaredusega. Valessti seadistatud veekareduse korral võib seade kat-tuda katlakiviga.

Kohandage seade enne 1. käitust kohaliku veekaredu-sega, vt peatükki *Veekareduse seadistamine*.

Märkus

1. aurutamisel pärast katlakivi eemalduspadrni väljavõtmist ja uuesti sissepanekut võib aurupilt olla nõrk või ebaregulaarne ning üksikud veetilgad võivad väljuda. Seade vajab lühikest sisetöötamisega, mille jooksul täitub katlakivi eemalduspadrn veega. Välja voolav aurukogus suureneb pidevalt, kuni u 30 sekundi pärast on saavutatud maksimaalne aurukogus.

Märkus

Palun pidage silmas, et seejuures on seadistatud auruaeste 3 (keraamilised plaadid / kivi), kuna muidu pike-
neb sisetöötamisega.

1. Asetage seade kindlale aluspinnale.

Joonis I

2. Pistke võrgupistik pistikupessa.

Joonis K

3. Vajutage lülitiit -Sisse.

Joonis L

4. LED-töönaidik pulseerib punaselt.

Joonis M

5. Umbes 30 sekundi pärast põleb LED töönaidik konstantselt roheliselt.

Joonis N

Seade on kasutusvalmis.



Aurukoguse reguleerimine

Aurukoguse seadistus sõltub puhastatavast pealispinnast.

- Vajutage kujutatud suunanooli käepidemel nii sagedi, kuni soovitud auruaste on välja valitud.

Joonis P

Saadaval on 3 erinevat auruastet:

	Keraamilised plaadid / kivi - kõrgeim auruaste
	Vaip - keskmine auruaste
	Puit - madalaim auruaste

Märkus

Pärast seadme sisselülitamist on alati valitud kõrgeim auruaste (keraamilised plaadid / kivi).

- Vajutage pärast aurukoguse seadistamist auruhooba.

Joonis O

Veega järeltäitmine

Märkus

Veetaset saab vaadata osaliselt läbipaistva puhta vee paagi kaudu.

Vee järeltäitmisel jääb katlakivi eemalduspadrun seadmesse fikseeritult.

- Avage paagikork ja täitke veepaak otse seadmel max 0,5 l kraaniveega.

Joonis G

- Võtke veepaak välja, avage paagikork ja täitke max 0,5 l kraaniveega, vt peatükki Veega täitmine.

Joonis H

Käituse katkestamine

TÄHELEPANU

Varakahjud kondensaadi/niiskuse tõttu

Et pikematel töökatkestustel ei tekiks varakahjusid, vt peatükki Seadme hoiulepanek.

Energia säästmiseks soovime seadme üle 20-minutilise käituspause korral välja lülitada.

1. Vajutage lülitit-Välja.

Joonis S

Seadme väljalülitamine

1. Vajutage lülitit-Välja.

Joonis S

Seade on välja lülitatud.

2. Tõmmake võrgupistik pistikupesast välja.

Joonis T

TÄHELEPANU

Vee roiskumisest tingitud seadmekahjustus

Kui seadet ei käitata kauem kui 2 kuud, võib vesi paagis roiskuda.

Tühjendage veepaak enne pikemaajalist käituspause.

3. Tühjendage veepaak.

Joonis U

Seadme hoiulepanek

TÄHELEPANU

Varakahjud kondensaadi / niiskuse tõttu

Pärast puhastamist võib põrandalaplil või põrandadüüsil / seadmel olev niiskus kahjustada põrandakatet.

Eemaldage pärast puhastustööd põrandalapp / vaibaliugur ning kuivatage põrandadüüs / seade ära.

Ärge asetage ega ladustage seadet tundlikel pindadel.

1. Eemaldage põrandalapp või põrandalapp ja vaibaliugur, vt peatükki Põrandadüüs ja vaibaliugur.

Joonis D

Joonis E

2. Eemaldage niiskus põrandadüüsi / seadmest.

3. Kerige elektrikaabel alumiste ja ülemiste kaabli-konsude ümber.

Joonis V

4. Hoidke seadet vertikaalses positsioonis tugeval aluspinnal või seinal.

Joonis I

5. Ladustage seadet kuivas ja külmumiskindlas kohas.

Olulised rakendusjuhised

Põrandapindade puhastamine

Soovitame põrandat enne seadme kasutamist pühkida või imeda. Nii vabastatakse põrand juba enne märgpuhastust mustusest ja lahtistest osakestest.

Kattega või värvitud pealispindade puhastamine

TÄHELEPANU

Kahjustatud pealispinnad

Aur võib lahustada vaha, mööblipoliituri, plastkatteid või värvi ning vabastada servakandi servadelt.

Ärge suunake auru liimitud servadele, kuna servakant võib lahti tulla.

Ärge kasutage seadet pitseerimata puit- või parkettpõrandate puhastamiseks.

Ärge kasutage seadet lakitud või plastkattega pealispindade nagu nt köögi- ja elutoomööbli, uste või parketi puhastamiseks.

Tarvikute kasutamine

Põrandadüüs

Põrandadüüs sobib pestavate põrandakatete, nt kivipõrandate, keraamiliste plaatide ja PVC-põrandate ning pitseeritud puitpõrandate nagu parkett ja laminaat puhastamiseks.

TÄHELEPANU

Aurutoimest tingitud kahjustused

Kuumus ja aurutoime võivad põhjustada kahjustusi.

Kontrollige enne kasutamist kuumakindlust ja auru mõju silmatorkamatus kohas väikseima aurukogusega.

Aurutage viimistletud puitpõrandaid eelseadistatud puiduastmega ja ärge jääge kunagi liiga pikalt ühele ja samale kohale.

Märkus

Puhastusvahendi jäägid või hoolitsusemulsioonid puhatataval pinnal võivad põhjustada aurga puhastamisel triipe, mis aga mitmekordsel kasutamisel kaovad.

△ ETTEVAATUS

Jalalaba põletused

Põrandadüüs / põrandalapp kuumeneb aurutamisel.

Põrandalapi äratõmbamisel võib kuum vesi välja tilkuda.

Käitage ja võtke põrandadüüsi / põrandalappi ära ainult sobivate jalatsitega.

1. Kinnitage põrandalapp põrandadüüsi külge.

- a Pange põrandalapp takjaribadega ülespoole põrandale.

- b Seadke põrandadüüs kerge survega põrandalappile.

Joonis D

Põrandalapp jääb takjakinnitusega automaatselt põrandadüüsi külge.

Mikrokiust põrandalapp

Mikrokiust põrandalapp sobib kivipõrandate, keraamiliste plaatide ja PVC-põrandate ning pitseeritud puitpõrandate nagu parkett ja laminaat puhastamiseks. Samuti sobib mikrokiust põrandalapp vaipade värskendamiseks koos vaibaliuguriga.

Abrasiivpõrandalapp

Abrasiivpõrandalapp sobib mittetundlike pindade nagu keraamiliste plaatide või kivi puhastamiseks.

TÄHELEPANU

Põrandakatete kahjustus

Abrasiivpõrandalapp võib kahjustada tundlike põrandakatete või pealispindu.

Ärge kasutage abrasiivpõrandalappi puitpindade puhastamiseks.

Ärge kasutage abrasiivlappi vaibaliuguriga.

Põrandalapi äravõtmine

1. Pange üks jalg põrandalapi jalalatsile ja tõstke põrandadüüs üles.

Joonis D

Märkus

Alguses on põrandalapi takjariba veel väga tugev ning seda võib olla raske põrandadüüsi eemaldada. Pärast mitmekordset kasutamist ja pärast põrandalapi pesemist saab takjariba põrandadüüsi hästi eemaldada ning see on saavutanud optimaalse nakkumise.

Põrandadüüsi äravõtmine põhiseadmelt

TÄHELEPANU

Varakahjud seadmete ebastabiilsuse tõttu

Põrandadüüsi äravõtmisega muutub seade ebastabiilseks, võib ümber kukkuda ning seejuures kahjustada seadet ja põrandakatet.

Ärge võtke põrandadüüsi pärast montaaži enam põhiseadmelt ära.

Võtke põrandadüüs ära ainult siis, kui seadet saadetakse teeninduse otstarbel.

1. Vajutage lüliti-Välja

Joonis S

2. Tõmmake võrgupistik pistikupesast välja.

Joonis T

3. Tühjendage veepaak.

Joonis U

4. Hoidke seadet käepidemest kinni.
5. Vajutage põrandadüüsi lahtilukustusklahvi.
6. Põrandadüüs vabaneb seadmest ning selle võib ära võtta.

Joonis W

7. Ladustage seade kindlalt lebavas asendis.

Vaibaliugur

Vaibaliuguriga saab vaipu värskendada.

TÄHELEPANU

Kahjustused vaibaliuguril ja vaibal

Vaigaliuguri määrumised ning kuumus ja läbiniisutamise võivad põhjustada vaiba kahjustusi.

Kasutage vaibaliugurit ainult mikrokiust põrandalappiga põrandadüüsil.

Puhastage vaibaliuguri kasutamisel ainult juurdekuuluvaid auruastmeid (vt displeinäitu käepidemel, põrandakatte sümbolit Vaip - keskmine auruaste).

Lisaks kontrollige enne kasutamist kuumakindlust ja aurutoimet vaibale silmatorkamatus kohas väikseima auru kogusega.

Järgige vaibatootja puhastusjuhiseid.

Tehke kindlaks, et vaip on enne vaibaliuguri kasutamist puhtaks imetud ja plekid on eemaldatud.

Eemaldage enne kasutamist ja pärast tööpauze aurustamisega võimalikud vee kogunemised ühe äravooluga (ilma põrandalappi / tarvikutega) (kondensaat) seadmest.

Ärge suunake auru pidevalt ühte kohta (maksimaalselt 5 sekundit), et hoida ära tugevat niiskumist ja kahjustuse riski temperatuuri mõju tõttu.

Ärge kasutage vaibaliugurit kõrge karvaga vaipadel.

Vaibaliuguri kinnitamine põrandadüüsi külge

1. Kinnitage põrandalapp põrandadüüsi külge, vt peatükki Põrandadüüs.

Joonis D

2. Libistage põrandadüüs kerge survega vaibaliugurisse ja laske fikseeruda.

Joonis E

3. Alustage vaiba puhastamisega.

Vaibaliuguri äravõtmine põrandadüüsiilt

△ ETTEVAATUS

Jalalaba põletused

Vaibaliugur võib aurutamisel kuumeneda.

Ärge käituge ega võtke vaibaliugurit ära paljajalu või lahtiste sandaalidega.

Käituge ja võtke vaibaliugur ära ainult sobivate jalatsitega.

1. Vajutage vaibaliuguri lapats kinganinaga alla.
2. Tõstke põrandadüüs üles.

Joonis E

Hooldus ja jooksevremont

Veepaagi tühjendamine

TÄHELEPANU

Vee roiskumisest tingitud seadmekahjustus

Kui seadet ei käitata kauem kui 2 kuud, võib vesi paagis roiskuda.

Tühjendage veepaak enne käituspauze.

1. Vajutage lüliti-Välja. Seade on välja lülitatud.
2. Tõmmake võrgupistik pistikupesast välja.
3. Võtke paagikork ära.
4. Tühjendage veepaak. Padrun võib seejuures jääda veepaaki.

Joonis U

Katlakivi eemalduspadruni väljavahetamine

TÄHELEPANU

Seadmekahjustused ja lühenenud eluiga

Katlakivi eemalduspadruni vahetusintervalli (kontroll-lambi näit) eiramine võib põhjustada seadmekahjustusi ja lühendab seadme eluiga.

Pidage kinni vahetusintervallidest (kontroll-lambi näit).

Märkus

Vahetusintervallid sõltuvad kohalikust veekaredusest. Kareda veega piirkondadel (nt III/IV) on sagedasem vahetusintervall kui pehme veega piirkondadel (nt I/II).

Kontroll-lambi näit tööaja lõpus

Katlakivi eemalduspadruni nõutavat vahetamist näidatakse „Katlakivi eemalduspadruni kontroll-lambi“ kaudu järgmisel viisil:

- 2 tundi enne tööaja lõppu vilgub kontroll-lamp.

Joonis R

- 1 tund enne tööaja lõppu vilgub kontroll-lamp oluliselt kiiremini.
- Kui katlakivi eemalduspadruni tööaeg on ammendunud, põleb kontroll-lamp nii nagu LED-riba seadmel konstantselt punaselt. Põrandakatte sümbolid käepidemel ei põle. Pump lülitub automaatselt välja (veearu puudub), et vältida seadme kahjustusi.

Katlakivi eemalduspadruni sissepanek

TÄHELEPANU

Seadmekahjustus

Kasutatud katlakivi eemalduspadruni uuesti sissepanemise tõttu võib seade kahjustada saada.

Töötage hoolikalt, et vältida padrunite segiajamist.

Paigaldusjuhised

1. aurutamisel pärast katlakivi eemalduspadruni väljavõtmist ja uuesti sissepanekut võib aurupilt olla nõrk või ebaregulaarne ning üksikud veetilgad võivad väljuda. Seade vajab lühikest sissetöötamisaega, mille jooksul täitub katlakivi eemalduspadrun veega. Välja voolav aurukogus suureneb pidevalt, kuni u 30 sekundi pärast on saavutatud maksimaalne aurukogus.

Märkus

Veepaagi väljavõtmisega saab katlakivi eemalduspadrunit paremini välja võtta ja uuesti sisse panna.

1. Vajutage lülitit-Välja. Seade on välja lülitatud.
2. Võtke paagikork ära.
3. Võtke katlakivi eemalduspadrun välja.
4. Pange katlakivi eemalduspadrun sisse ja vajutage, kuni see istub kindlalt.
5. Vajutage lülitit-Sisse. Seade on sisse lülitatud.
6. Hoidke RESET klahvi 4 sekundit vajutatult. Kontroll-lamp „Katlakivi eemalduspadruni väljavahetamine“ kustub ja katlakivi eemalduspadruni tööaeg algab uuesti.

Joonis Q

7. Laske seadmel üles soojeneda.
8. Hoidke auruhooa u 30 sekundit vajutatult, et eemaldada katlakivi eemalduspadrunist õhk.

Veekareduse seadistamine

TÄHELEPANU

Katlakivi moodustumisest tingitud seadmekahjustus

Ilma sissepandud katlakivi eemalduspadrunita ja valesti seadistatud veekareduse korral võib seade kattuda katlakiviga.

Töötage alati katlakivi eemalduspadruniga.

Seadistage seade kohalikule veekaredusele.

Seadistage seade enne kasutamist teistsuguse veekaredusega piirkonnas (nt pärast kolimist) aktuaalsele veekaredusele.

Märkus

Veemajandusamet või kommunaalteenused annavad infot kraanivee kareduse kohta.

Veekaredust seadistatakse RESET klahviga. Veekareduse seadistus jääb nii kaua salvestatuks, kuni teostatakse uus seadistus (nt pärast kolimist). Seade on tehase poolt seadistatud kõrgeimale veekaredusele (aste IV). Seade näitab seadistatud veekaredust vilkumispulssidega.

Veekaredusastmed ja vilkumispulssid

Karedusvahemik	°dH	mmol/l	Vilkumispulsside arv	Vilkumispulsside vahe	
I	pehme	0-7	0-1,3	1x	4 sekundit
II	keskmise	7-14	1,3-2,5	2x	
III	kare	14-21	2,5-3,8	3x	
IV	väga kare	>21	>3,8	4x	

Märkus

Katlakivi eemalduspadruni katlakivi vastane toime aktiveerub kohe, kui paak täidetakse veega ja seade võetakse käiku. Vees olev katlakivi kogutakse granulaadi kaudu katlakivi eemalduspadrunisse. Täiendav katlakivi eemaldamine pole vajalik.

Märkus

Granulaat võib pärast veega kokkupuudet padrunis värvi muuta, see on seotud mineraalainesisaldusega vees. Värbumine on ohutu ning sellel pole negatiivset mõju seadmele, puhastustöödele ega katlakivi eemalduspadruni talitlusviisile.

Märkus

Ärge pauserige seadistamise ajal kauem kui 15 sekundit, kuna seade seadistub muidu automaatselt viimati valitud veekaredusele või esmakordsel käikuvõtmisel suurimale veekaredusele.

1. Pistke võrgupistik sisse.
2. Tehke kindlaks, et seade on välja lülitatud.
3. Hoidke RESET-klahvi vajutatult ja lülitage seade sisse.

Joonis Q

Umbses 2 sekundi pärast vilgub kontroll-lamp ja signaalseerib impulsside arvuga veekareduse aktuaalset seadistust.

4. Laske RESET-klahvi lahti. Seade on tehaseseadete järgi veekareduse astmel IV, seetõttu vilgub kontroll-lamp 4 korda üksteise järel.
5. RESET-klahvi mitmekordse vajutamisega lülitatakse erinevate veekaredus-astmete vahel, kuni on jõutud soovitud veekareduse astmeni.
6. Kui soovitud veekareduse aste on saavutatud, hoidke RESET-klahvi 3 sek pidevalt vajutatult, et salvestada väljalülitatud veekareduse astmeid. Salvestamise kinnitamiseks süttib veekareduse kontroll-lamp.

Tarvikute hoolitsus

(Tarvikud - olenevalt tarnekomplektist)

Märkus

Mikrokiudlapid ei sobi kuivatle.

Märkus

Lappide pesemiseks järgige pesuetiketil olevaid juhiseid. Ärge kasutage pesuloputusvahendit, et lappid saaksid mustust hästi endasse koguda.

1. Peske põrandalappe maksimaalselt 60 °C juures pesumasinas.

Käepideme äravõtmine

TÄHELEPANU

Seadmekahjustus

Käepideme detailid võivad alalise äravõtmise tõttu kahjustada saada.

Ärge võtke käepidet pärast kokkupanekut enam põhiseadmelt ära.

Käepidet tohib põhiseadmelt ära võtta ainult juhul, kui seadet saadetakse teeninduse otstarbel.

Abi rikete korral

Riketel on tihti lihtsad põhjused, mille Te suudate ise kõrvaldada järgneva ülevaate abil. Kahtluse korral või siin mittenimetatud rikke puhul pöörduge palun volitatud klienditeeninduse poole.

△ HOIATUS

Elektrilöögi- ja põletusoh

Nii kaua kui seade on ühendatud vooluvõrku või pole veel maha jahtunud, on rikke kõrvaldamine ohtlik.

Tõmmake võrgupistik välja.

Laske seadmel maha jahtuda.

Aur puudub / vähe auru hoolimata piisavast veest paagis

Katlakivi eemalduspadrundi puudub või on vigaselt sisse pandud.

- Pange katlakivi eemalduspadrundi sisse ja / või kontrollige üle, kas katlakivi eemalduspadrundi asetseb kindlalt paagis, vajaduse korral suruge veelkord vastu.

Katlakivi eemalduspadrundi võeti veega täitmise ajal välja ja / või uus katlakivi eemalduspadrundi pandi sisse

- Jätke katlakivi eemalduspadrundi täitmise ajaks alati veepaaki.

- Hoidke auruhooba püsivalt vajutatult.

Ümber 30 sekundi pärast on saavutatud täielik auruvõimsus.

Punane kontroll-lamp „Katlakivi eemalduspadrundi väljavahetamine“ vilgub, muidu talitleb seade laitmatult

Katlakivi eemalduspadrundi tööaeg lõpeb varsti.

- Pange uus katlakivi eemalduspadrundi sisse, vt peatükki *Katlakivi eemalduspadrundi väljavahetamine*.

Aur puudub vaatamata piisavale veekogusele paagis, lisaks põleb kontroll-lamp nagu ka LED-töönäit seadmel konstantselt punaselt, pörandakatte sümboolid käepidemel ei põle

Katlakivi eemalduspadrundi tööaeg on läbi

- Pange uus katlakivi eemalduspadrundi sisse, vt peatükki *Katlakivi eemalduspadrundi väljavahetamine*.
- Kui uus katlakivi eemalduspadrundi pandi juba sisse ja viga ilmub siiski, ei vajutatud pärast katlakivi eemalduspadrundi väljavahetamist tõenäoliselt RESET-klahvi. Vajutage pärast katlakivi eemalduspadrundi sissepanemist RESET-klahvi 4 sekundit, vt peatükki *Katlakivi eemalduspadrundi väljavahetamine*.

Tehnilised andmed

Elektriühendus

Pinge	V	220-240
Faas	~	1
Sagedus	Hz	50-60
Kaitseliik		IPX4
Kaitseklass		I
Seadme võimsusandmed		
Küttevõimsus	W	1600
Ülessoojendusae	Sekundid	30
Pidev aurutamise	g/min	40
Täitekogus		
Veepaak	l	0,5

Mõõtmed ja kaalud

Kaal (ilma tarvikuteta)	kg	3,1
Pikkus	mm	314
Laius	mm	207
Kõrgus	mm	1185

Õigus tehnilisteks muudatusteks.

Saturs

Vispärigas norādes	85
Noteikumiem atbilstoša lietošana.....	85
Apkārtējās vides aizsardzība	85
Piederumi un rezerves daļas.....	86
Piegādes komplekts	86
Garantija.....	86
Drošības ierīces	86
Ierīces apraksts	86
Ekspluatācijas uzsākšana	86
Montāža	87
Darbība	87
Svarīgas lietošanas norādes.....	88
Piederumu lietošana	88
Kopšana un apkope	89
Palīdzība traucējumu gadījumā.....	91
Tehniskie dati	91

Vispārīgas norādes



Pirms uzsākt ierīces lietošanu, izlasiet šo oriģinālo lietošanas instrukciju un pievienotās drošības norādes. Rīkojieties saskaņā ar tām.

Saglabājiet abus bukletus turpmākai lietošanai vai nākamajam īpašniekam.

Noteikumiem atbilstoša lietošana

Izmantojiet iekārtu tikai māsaimniecības vajadzībām I-dzenu un cietu grīdas segumu tīrīšanai (piemēram, akmens grīdu, flīžu, PVC grīdu, kā arī noslēgtu koka grīdu (piemēram, parketa un lamināta) tīrīšanai), kas spēj izturēt iekārtas radīto augsto temperatūru, spiedienu un mitrumu. Neapstrādājiet segumu, kas nav noturīgs pret mitrumu, piemēram, neapstrādātu korķa segumu (tajā var iekļūt mitrums un sabojāt segumu).

Uzstādot paklāju tīrīšanas uzliktni, iekārtu iespējams izmantot arī īsšķiedras paklāju, celiņu u.c. līdzīgu tekstilizstrādājumu atsvaidzināšanai.

Tīrīšanas līdzekļi nav nepieciešami.

Apkārtējās vides aizsardzība



Iepakojuma materiāli ir atkārtoti pārstrādājami.

Lūdzu, atbrīvojieties no iepakojuma videi draudzīgā veidā.



Elektriskās un elektroniskās ierīces satur vērtīgus pārstrādājamos materiālus un bieži vien tādas sastāvdaļas kā baterijas, akumulatorus vai eļļu, kuri neatbilstošas apstrādes vai nepareizas utilizācijas rezultātā var radīt potenciālu apdraudējumu cilvēku veselībai un apkārtējai videi. Tomēr šīs sastāvdaļas ir nepieciešamas ierīces pareizai darbībai. Ar šo simbolu marķētās ierīces nedrīkst izmest kopā ar sadzīves atkritumiem.

Informācija par sastāvdaļām (REACH)

Pašreizējo informāciju par sastāvvielām atradīsiet:

www.kaercher.de/REACH

Piederumi un rezerves daļas

Izmantot tikai oriģinālos piederumus un oriģinālās rezerves daļas, jo tie garantē drošu un nevainojamu ierīces darbību.

Informāciju par piederumiem un rezerves daļām skatīt www.kaercher.com.

Piegādes komplekts

Ierīces piegādes komplekts ir attēlots uz iepakojuma. Izšaiņojot pārbaudiet, vai saturs ir pilnīgs. Ja trūkst piederumu vai transportēšanas laikā radušies bojājumi, lūdzu, informējiet tirgotāju.

Garantija

Katrā valstī ir spēkā mūsu uzņēmuma atbildīgās sabiedrības izdotie garantijas nosacījumi. Garantijas termiņā Jūsu ierīces iespējamos darbības traucējumus mēs novērsīsim bez maksas, ja to cēlonis būs materiāla vai ražošanas kļūda. Garantijas gadījumā ar pirkumu apliecināšanu dokumentu vērsieties pie tirgotāja vai tuvākajā pilnvarotajā klientu apkalpošanas dienestā. (Adresi skatīt aizmugurē)



Drošības ierīces

⚠ UZMANĪBU

Atvienotas vai mainītas drošības ierīces
Drošības ierīces ir paredzētas jūsu aizsardzībai.
Nemainiet un neatvienojiet drošības ierīces.

Simboli uz ierīces

(Atkarībā no ierīces tipa)

	Apdegumu draudi, ekspluatācijas laikā ierīces virsma sakarst
	Tvaika izraisīti apdeguma draudi
	Izlasiet lietošanas pamācību

Drošības vārsts

Ja kļūdas gadījumā rodas pārmērīgi augsts spiediens, drošības vārsts rūpējas par tā novadīšanu tuvākajā apkārtne.

Drošinātājs

Drošinātājs novērš ierīces pārkaršanu. Ja ierīce pārkarst, drošinātājs atvieno ierīci no strāvas. Šādā gadījumā pirms atkārtotas ierīces ekspluatācijas sazinieties ar KÄRCHER klientu dienestu.

Ierīces apraksts

Šajā lietošanas pamācībā ir aprakstīts maksimālais aprīkojums. Atkarībā no modeļa iespējamas piegādes komplekta atšķirības (skatiet iepakojumu).

Attēlus skatiet grafiku lappusē.

Attēls A

- 1) Taustiņu/slēdžu zona
- 2) Slēdzis – izslēgts
- 3) Slēdzis – ieslēgts
- 4) Kontrollampiņa (sarkana)
- atkalķošanas kasetnes nomaīņa.
- 5) RESET taustiņš

- ūdens cietības iestatīšana
- apstiprināšana pēc kasetnes nomaīņas

- 6) LED statusa rādītjums
Pulsē sarkanā krāsā – pievienots tīkla spriegums un iekārta uzsilst
Zaļa – iekārta ir darbīgtāvībā
- 7) Tvaika pakāpes displeja rādītjums
- 8) Tvaika pakāpes iestatīšanas taustiņš
- 9) 1. tvaika pakāpe - koks
- 10) 2. tvaika pakāpe - pakļājs
- 11) 3. tvaika pakāpe - flīzes / akmens
- 12) Rokturis
- 13) Sienas pretslīdes nodrošināšanas rokturis
- 14) Tvaika svira
- 15) Vada uzlīšanas āķītīši ar fiksatoru
- 16) Atkalķošanas kasetne
- 17) Ūdens iepildīšanas atvere
- 18) Ūdens tvertne ar vāciņu un rokturi
- 19) Tīkla pieslēguma vads ar kontaktdakšā
- 20) Grīdas uzgaļa atbloķēšanas taustiņš
- 21) Grīdas uzgalis
- 22) Pašlīmējošs savienojums
- 23) Mikrošķiedras drāna grīdai (1 gab.)
- 24) ** Mikrošķiedras drāna grīdai (2 gab.)
- 25) ** Abrazīva drāna grīdai (1 gab.)
- 26) Pakļāju tīrīšanas uzlīktnis

** neobligāti

Ekspluatācijas uzsākšana

IEVĒRĪBAI

Apkalķošanās radīti iekārtas bojājumi

Atkalķošanas kasetne optimāli darbojas tikai tad, ja iekārtu pirms 1. ekspluatācijas uzsākšanas pielāgosiet ūdens cietībai objektā.

Iekārtu noregulēt atbilstoši ūdens cietībai objektā.

Pirms ekspluatācijas uzsākšanas pielāgojiet iekārtu vietai ar citu ūdens cietību (piem., pēc pārvākšanās) pašreizējai ūdens cietībai

1. Ievietojiet atkalķošanas kasetni ūdens tvertnē un iespiediet, līdz tā nofiksējas.

Attēls F

2. Iestatiet ūdens cietību, skatiet nodaļu *Ūdens cietības iestatīšana*.

Norādījums

Veicot 1. apstrādi ar tvaiku pēc atkalķošanas kasetnes izņemšanas un ielikšanas, tvaika plūsma var būt vāja vai nevienmērīga un var izdalīties atsevišķi ūdens pilieni. Iekārtai ir nepieciešams neilgs darbības uzsākšanas laiks, kurā atkalķošanas kasetne pieplūdās ar ūdeni. Izplūstošā tvaika daudzums pamazām palielinās līdz brīdim, kad pēc apm. 30 sekundēm ir sasniegts maksimālais tvaika apjoms.

Norādījumi

Lūdzu ievērojiet, lai šajā gadījumā būtu iestatīta 3. tvaiķa pakāpe (filizes / akmens), jo pretējā gadījumā darības uzsākšanas laiks pagarinās.

Montāža

Roktura kāta montāža

1. Pieturēt pamata iekārtu.
2. Ievietot roktura kātu pamata iekārtā līdz atdurei, līdz tas dzirdami nofiksējas. Roktura kātam jābūt rūpīgi nofiksētam iekārtā.

Attēls B

Grīdas tīrīšanas sprauslas montāža

1. Pieturēt iekārtu aiz roktura.
2. Savienot pamata iekārtas apakšējo daļu ar grīdas tīrīšanas sprauslu, līdz tā dzirdami nofiksējas.

Attēls C

Darbība

Tīkla vada attīšana

△ BRĪDINĀJUMS

Strāvas trieciena draudi

Ja tīkla vads nav pilnībā attīsts, pastāv risks, ka pārvērtēsiet sasniedzamo attālumu, kā rezultātā strāvas padeves vads var tikt deformēts un bojāts.

Tapēc vienmēr attīniet tīkla vadu pilnībā.

Norādījumi

Vada attīšanas nolūkos apakšējo vada turētāju par pagrieziet par 360°. Augšējo vada uztīšanas āķīti pagrieziet nav iespējams.

1. Pagrieziet apakšējo uztīšanas āķi uz augšu.
2. Pilnībā noņemiet tīkla vadu no uztīšanas āķīšiem.
3. Nostiprināt vadu augšējā vai apakšējā uztīšanas āķīti, lai tīrīšanas darbu laikā nepārbrauktu tam pāri.

Attēls J

Ūdens iepilde

Ūdens tvertni iespējams uzpildīt jebkurā laikā.

IEVĒRĪBAI

Bojājumi, ko izraisa nenoslēgts tvertnes vāciņš vai nenofiksēta ūdens tvertne

Ja tvertnes vāciņš nav rūpīgi noslēgts vai ūdens tvertne iekārtā nav kārtīgi nofiksēta, šķidrums var izteciēt un radīt grīdas seguma bojājumus.

Uzmaniet, lai pilnībā uzpildītais ūdens tvertnes vāciņš būtu droši noslēgts un ūdens tvertne ir kārtīgi nostiprināta iekārtā.

IEVĒRĪBAI

Iekārtas bojājumi

Nepiemērots ūdens var nosprostot sprauslas. Neieplīdīet veļas žāvētāja kondensācijas ūdeni. Neieplīdīet savāktu lietus ūdeni.

Neieplīdīet tīrīšanas līdzekļus vai citas piedevas (piem., aromatizētājus).

Norādījumi

Veicot ūdens uzpildi, atkaļķošanas kasetnei jābūt ievietotai ūdens tvertnē.

Iekārtai pievienotas ūdens tvertnes uzpilde

1. Pieturēt iekārtu.
 2. Atveriet tvertnes vāciņu un, neizmērot tvertni no iekārtas, iepildiet tajā ne vairāk kā 0,5 l krāna ūdens.
- Attēls G**
3. Aizveriet vāciņu.

Ūdens tvertnes noņemšana uzpildei

1. Pieturēt iekārtu.
 2. Pagrieziet apakšējo vada uztīšanas āķi uz augšu.
 3. Aiz roktura izvelciet ūdens tvertni vertikāli virzienā uz augšu.
 4. Atveriet tvertnes vāciņu un iepildiet tajā ne vairāk kā 0,5 l krāna ūdens.
- Attēls H**
5. Aizveriet vāciņu.
 6. Ievietojiet ūdens tvertni un spiediet to leju, līdz tā nofiksējas.

Ierīces ieslēgšana

IEVĒRĪBAI

Apģāšanās radīti iekārtas vai materiāli bojājumi
Nepietiekami nodrošinot iekārtu ilgāka pārtraukuma vai iekārtas uzglabāšanas laikā, tā var apģāzties un tikt bojāta. Var izteciēt arī šķidrums un radīt grīdas seguma bojājumus.

Novietojiet iekārtu ar grīdas tīrīšanas sprauslu uz stingras pamatnes vai vertikālā pozīcijā, droši atbalstiet ar sienas pretslīdes nodrošināšanas rokturi pret sienu.

IEVĒRĪBAI

Nepareizi iestatīts ūdens cietības radīti ierīces bojājumi

Atkaļķošanas patrona darbojas optimāli tikai tad, ja ierīce ir pielāgota vietējai ūdens cietībai. Nepareizi iestatītais ūdens cietības gadījumā ierīce var apkaļķoties.

Ierīci pirms 1. ekspluatācijas uzsākšanas pielāgojiet ūdens cietībai objektā, skatīt nodaļu Ūdens cietības iestatīšana.

Norādījumi

Veicot 1. apstrādi ar tvaiku pēc atkaļķošanas kasetnes izņemšanas un ielikšanas, tvaika plūsma var būt vāja vai nevienmērīga un var izdalīties atsevišķi ūdens pilieni. Iekārtai ir nepieciešams neilgs darbības uzsākšanas laiks, kurā atkaļķošanas kasetne piepildās ar ūdeni. Izplūstošā tvaika daudzums pamazām palielinās līdz brīdim, kad pēc apm. 30 sekundēm ir sasniegts maksimālais tvaika apjoms.

Norādījumi

Lūdzu ievērojiet, lai šajā gadījumā būtu iestatīta 3. tvaiķa pakāpe (filizes / akmens), jo pretējā gadījumā darbības uzsākšanas laiks pagarinās.

1. Novietojiet iekārtu uz stingras pamatnes.

Attēls I

2. Iespraudiet kontaktdakšu kontaktligzdā.

Attēls K

3. Nospiediet "Iesl." slēdzi.

Attēls L

4. LED rādījums pulsē sarkanā krāsā.

Attēls M

5. Apmēram pēc 30 sekundēm LED statusa rādījums pastāvīgi spīd zaļā krāsā.

Attēls N

Iekārtā ir darba gatavībā.



Tvaika daudzuma regulēšana

Tvaika daudzuma iestatījumi ir atkarīgi no tīrāmās virsmas īpašībām.

- Ar virzienu bultiņām apzīmētos taustiņus spiest tikmēr, līdz ir atlasīta vēlamā tvaika daudzuma pakāpe.

Attēls P

Ir pieejamas 3 dažādas tvaika daudzuma pakāpes:

	Fīlzes/akmens - augstākā tvaika pakāpe
	Paklājs - vidējā tvaika pakāpe
	Koks - zemākā tvaika pakāpe

Norādījumi

Ieslēdzot iekārtu, vienmēr ir atlasīta augstākā tvaika pakāpe (filzēm/akmenim).

- Pēc nepieciešamā tvaika daudzuma iestatīšanas nospiediet tvaika padeves sviru.

Attēls O

Ūdens iepilde

Norādījumi

Ūdens līmeni iespējams noteikt pateicoties daļēji caurspīdīgajai tīrā ūdens tvertnei.

Pēc ūdens uzpildes atkalīdošanas kasetne paliek nofiksēta iekārtā.

- Atveriet tvertnes vāciņu un, neizņemot tvertni no iekārtas, iepildiet tajā ne vairāk kā 0,5 l krāna ūdens.

Attēls G

vai

- Izņemiet ūdens tvertni, atveriet tvertnes vāciņu un iepildiet tvertnei ne vairāk kā 0,5 l krāna ūdens, skatīt nodaļu "Ūdens iepilde".

Attēls H

Lietošanas pārtraukšana

IEVĒRĪBAI

Kondensāta/mitruma radīti bojājumi

Lai ilgstošas lietošanas pārtraukumu gadījumā netiktu radīti bojājumi, skatīt nodaļu "Iekārtas uzglabāšana".

Lai ietaupītu enerģiju, mēs iesakām izslēgt iekārtu, ja ekspluatācijas pārtraukums ir ilgāks par 20 minūtēm.

1. Nospiediet slēdzi "Izsl."

Attēls S

Iekārtas izslēgšana

1. Nospiediet slēdzi "Izsl."

Attēls S

Iekārta ir izslēgta.

2. Atvienojiet kontaktdakšu no kontakttīzdzdas.

Attēls T

IEVĒRĪBAI

Iekārtas bojājumi, ko rada sastāvdaļes ūdens

Ja iekārta netiek lietota ilgāk par 2 mēnešiem, ūdens tvertnei var sabojāties.

Pirms ilgstošiem ekspluatācijas pārtraukumiem iztukšojiet ūdens tvertni.

3. Iztukšojiet ūdens tvertni.

Attēls U

Iekārtas uzglabāšana

IEVĒRĪBAI

Kondensāta/mitruma radīti bojājumi

Pēc tīrīšanas uz grīdas drānas vai grīdas tīrīšanas sprauslas/iekārtas esošais mitrums var radīt grīdas seguma bojājumus.

Pēc tīrīšanas darbu pabeigšanas noņemiet grīdas drānu/paklāju tīrīšanas uzliktni un nosusiniet grīdas tīrīšanas sprauslu/iekārtu.

Novietojiet un neuzglabājiet iekārtu uz delikātiem grīdas segumiem.

1. Noņemiet grīdas drānu vai grīdas drānu un paklāju tīrīšanas uzliku, skatīt nodaļu "Grīdas tīrīšanas sprausla un paklāju tīrīšanas uzlika".

Attēls D

Attēls E

2. Nosusiniet mitrumu no grīdas tīrīšanas sprauslas/iekārtas.
3. Aptiniet strāvas padeves vadu ap apakšējo un augšējo vada uzlīmēšanas āķīti.

Attēls V

4. Uzglabāt iekārtu vertikālā pozīcijā uz stabilas pamatnes un atbilstītu pret sienu.

Attēls I

5. Glabājiet iekārtu sausā un pret salu nodrošinātā vietā.

Svarīgas lietošanas norādes

Grīdas virsmas tīrīšana

Pirms ierīces izmantošanas iesakām izslaucīt vai izsūkt grīdu. Šādi grīda jau pirms mitrās tīrīšanas būs tīra no netīrumiem un brīvājām daļiņām.

Krāsotu vai lakotu virsmu tīrīšana

IEVĒRĪBAI

Bojātas virsmas

Tvaiks var izraisīt vaska, mēbeļu lakas, plastmasas pārklājumu vai krāsas bojājumus un malu līmēto virsmu atlīmēšanu.

Nevērsiet tvaika strūklu uz līmētām malām, jo to līme var izšķīst.

Neizmantojiet iekārtu neapstrādāta koka vai parketa grīdu tīrīšanai.

Neizmantojiet iekārtu lakotu vai ar plastmasu pārklātu virsmu, piemēram, virtuves un viesistabas mēbeļu, durvju vai parketa tīrīšanai.

Piederumu lietošana

Grīdas uzgalis

Grīdas uzgalis ir paredzēts mazgājamo grīdas segumu, piem. akmens grīdu, flīžu un polivinilhlorīda grīdu, kā arī apstrādātu koka grīdu, piemēram parketa vai lamināta tīrīšanai.

IEVĒRĪBAI

Tvaika radītie bojājumi

Karstums un tvaiks var radīt bojājumus.

Pirms lietošanas neuzkrītošā vietā pārbaudiet karstumnoturību un tvaika iedarbību ar mazāko tvaika daudzumu.

Veiciet apstrādātu koka grīdu apstrādi ar tvaiku, izmantojot iepriekš iestatīto koka grīdu apstrādes programmu, turklāt raugiet, lai viena un tā pati vieta netiktu apstrādāta pārāk ilgi.

Norādījumi

Tvaika tīrīšanas laikā tīrīšanas līdzekļa atliekas vai kopšanas emulsijas uz tīrāmās virsmas var radīt svēdras, kas pazūd pēc atkārtotas tīrīšanas.

△ UZMANĪBU

Pēdu apdegumi

Tvaika apstrādes laikā grīdas tīrīšanas sprausla/grīdas drāna uzkarst.

Noņemot grīdas drānu, var izpīlēt karsts ūdens.

Grīdas tīrīšanas sprauslu/grīdas drānu izmantot un noņemt tikai ar atbilstošiem apaviem.

1. Piestipriniet grīdas drānu grīdas uzgalim.

- a Novietojiet grīdas drānu uz grīdas ar pašlīmējošām loksņēm uz augšu.
- b Uzlieciet grīdas uzgali uz grīdas drānas un to viegli piespiediet.

Attēls D

Pateicoties pašlīmējošam stiprinājumam, grīdas drāna pati pielīp pie grīdas uzgaļa.

Mikrošķiedras drāna grīdas mazgāšanai

Mikrošķiedras drāna grīdas mazgāšanai ir paredzēta akmens grīdu, flīžu un polivinilhlorīda grīdu, kā arī apstrādātu koka grīdu, piemēram parketa vai lamināta tīrīšanai. Tāpat mikrošķiedras drāna grīdas mazgāšanai kopā ar paklāju tīrīšanas uzliku ir piemērota arī paklāju atsvaidzināšanai.

Abrazīva drāna grīdai

Abrazīva drāna grīdai ir piemērota noturīgu grīdas segumu, piemēram, flīžu un akmens tīrīšanai.

IEVĒRĪBAI

Grīdas seguma bojājumi

Abrazīva drāna grīdai var sabojāt delikātus grīdas segumus un virsmas.

Neizmantojiet abrazīvo drānu koka virsmu tīrīšanai.

Neizmantojiet abrazīvo drānu kopā ar paklāju tīrīšanas uzliku.

Grīdas drānas noņemšana

1. Uzķāpiet ar kāju uz grīdas drānas mēlītes un paceļiet grīdas sprauslu augšup.

Attēls D

Norādījumi

Sākumā grīdas tīrīšanas drānas *Velcro* stiprinājums vēl ir ļoti spēcīgs un šādā gadījumā grūti atvienojams no grīdas tīrīšanas sprauslas. Pēc vairākkārtējas lietošanas un pēc grīdas tīrīšanas drānas izmazgāšanas to ir viegli atvienot no grīdas tīrīšanas sprauslas un tas ir sasniedzis optimālo saķeri.

Grīdas tīrīšanas sprauslas noņemšana no iekārtas

IEVĒRĪBAI

Bojājumi, ko var radīt nestabila iekārta

Neņemot grīdas tīrīšanas sprauslu, iekārta kļūst nestabila, var apgāzties un tikt sabojāta, kā arī radīt grīdas seguma bojājumus.

Pēc uzstādīšanas grīdas tīrīšanas sprauslu vairs nenoņemiet no iekārtas.

Grīdas tīrīšanas sprauslu no iekārtas noņemiet vien tad, ja tas nepieciešams iekārtas apkopes nolūkos.

1. Nospiediet slēdzi "Izsl.".

Attēls S

2. Atvienojiet kontaktdakšu no kontaktlīdždas.

Attēls T

3. Iztukšojiet ūdens tvertni.

Attēls U

4. Pieturiet iekārtu aiz roktura.
5. Nospiediet grīdas tīrīšanas sprauslas atbloķēšanas taustiņu.
6. Grīdas tīrīšanas sprausla tiek atvienota no iekārtas un to var noņemt.

Attēls W

7. Novietot iekārtu drošā horizontālā stāvoklī.

Paklāju tīrīšanas uzliktnis

Ar paklāju tīrīšanas uzliktni iespējams atsvaidzināt paklājus.

IEVĒRĪBAI

Paklāju tīrīšanas uzliktna un paklāja bojājumi

Netīrs paklāju tīrīšanas uzliktnis, kā arī karstums un mitrums var radīt paklāja bojājumus.

Izmantojiet paklāju tīrīšanas uzliktni tikai tad, ja pie grīdas tīrīšanas sprauslas ir piestiprināta mikrošķiedras drāna.

Izmantojot paklāju tīrīšanas uzliku, veiciet tīrīšanu ar piemērotu tvaika intensitātes pakāpi (skatīt roktura displeja rādījumu, grīdas seguma simbols: paklājs - vidējā tvaika pakāpe).

Tādēļ pirms lietošanas pārbaudiet paklāja izturību pret karstumu un tvaika iedarbību neuzkrītošā vietā ar mazāko tvaiku daudzumu.

Ievērojiet paklāja ražotāja sniegtās tīrīšanas norādes.

Pārļiecinieties, ka paklājs pirms paklāju tīrīšanas uzliktna lietošanas ir izsūktis un no tā ir iztīrīti traipi.

Pirms lietošanas un pēc darbības pārtraukumiem, nolaižot tvaiku notekā (bez grīdas tīrāmās drānas/ar papildaprīkojumu), atbrīvojieties no iespējamās ūdens uzkrāšanas iekārta (kondensāts).

Neturiet tvaiku ilgstoši vienā vietā (maksimāli 5 sekundes), lai izvairītos no spēcīga mitruma un temperatūras iedarbības bojājumu riska.

Neizmantojiet paklāju tīrīšanas uzliktni paklājiem ar garām plūksnām.

Paklāju tīrīšanas uzliktna piestiprināšana pie grīdas tīrīšanas sprauslas

1. Piestipriniet grīdas tīrīšanas drānu pie grīdas tīrīšanas sprauslas, skatīt nodaļu *Grīdas uzgālis*.

Attēls D

2. Grīdas tīrīšanas sprauslu ar vieglu spiedienu ieslīdināt paklāju tīrīšanas uzliktnī un ļaut nofiksēties.

Attēls E

3. Sākt paklāja tīrīšanu.

Paklāju tīrīšanas uzliktna noņemšana no grīdas tīrīšanas sprauslas

△ UZMANĪBU

Pēdu apdegumi

Paklāju tīrīšanas uzliktnis saskarē ar tvaiku var uzkarst. Paklāju tīrīšanas uzliktni neizmantojiet, ja nenoņemat ar bāsām kājām vai atvērtām sandalēm.

Paklāju tīrīšanas uzliktni izmantot un noņemt tikai ar atbilstošiem apaviem.

1. Paklāju tīrīšanas uzliktna mēlīti ar apavu purngalu nospiediet uz leju.
2. Paceliet uz augšu grīdas tīrīšanas sprauslu.

Attēls E

Kopšana un apkope

Ūdens tvertnes iztukšošana

IEVĒRĪBAI

Bojāta ūdens radītie ierīces bojājumi

Ja ierīce ilgāk kā 2 mēnešus netiek lietota, ūdens tvertne var sabojāties.

Pirms ekspluatācijas pārtraukumiem iztukšojiet ūdens tvertni.

1. Nospiediet slēdzi "Izsl.". Iekārta ir izslēgta.
2. Atvienojiet tīkla spraudni no kontaktlīdždas.
3. Izņemiet tvertnes vāciņu.
4. Iztukšojiet ūdens tvertni. Procesa laikā atkalķošanas kasetne var palikt tvertnē.

Attēls U

Atkalpošanas patronas nomaiņa

IEVĒRĪBA!

Ierīces bojājumi un saīsināts darbmūžs

Atkalpošanas patronas maiņas intervālu (kontrollampīņas indikācija) neievērošana var radīt ierīces bojājumus un saīsina ierīces darbmūžu.

Ievērot maiņas intervālus (kontrollampīņas indikācija).

Norādījumi

Intervāli ievērojiet ar atkarīgi no ūdens cietības objektā. Vietām ar cietu ūdeni (piem., III/IV) ir augstāks maiņas intervāls, kā vietās ar mīkstu ūdeni (piem., I/II).

Kontrollampīņas rādījums darbības laika izmantošanas beigās

Par nepieciešamību nomainīt atkalpošanas kasetni tiek ziņots ar "Atkalpošanas kasetnes kontrollampīņas" starpniecību sekojoši:

- Kontrollampīņa mirgo 2 stundas pirms kalpošanas ilguma beigām.

Attēls R

- 1 stundu pirms kalpošanas ilguma beigām kontrollampīņa mirgo ievērojami ātrāk.
- Ja atkalpošanas kasetnes darba mūžs ir beidzies, kontrollampīņa, tāpat kā iekārta LED lente, pastāvīgi spīd sarkanā krāsā. Grīdas seguma simboli uz roktura netiek izgaismoti. Lai izvairītos no iekārta bojājumiem, sūknis automātiski izslēdzas (tvaiks netiek ģenerēts).

Atkalpošanas kasetnes ievietošana

IEVĒRĪBA!

Ierīces bojājumi

Atkārtoti izmantojot izlietoto atkalpošanas patronu ierīce var tikt bojāta.

Strādājiet rūpīgi, lai izvairītos no patronu sajaukšanas.

Paigaldusjuhis

Veicot 1. apstrādi ar tvaiku pēc atkalpošanas kasetnes izņemšanas un ielikšanas, tvaika plūsma var būt vāja vai nevienmērīga un var izdalīties atsevišķi ūdens pilieni. Iekārtai ir nepieciešams neilgs darbības uzsākšanas laiks, kurā atkalpošanas kasetne piepildās ar ūdeni. Izplūstošā tvaika daudzums pamazām palielinās līdz brīdim, kad pēc apm. 30 sekundēm ir sasniegts maksimālais tvaika apjoms.

Norādījumi

Izņemot ūdens tvertni, atkalpošanas kasetni izņemiet un ievietojiet ir vienkāršāk.

1. Nospiediet slēdzi - "Izsl.". Iekārta ir izslēgta.
2. Izņemiet tvertnes vāciņu.
3. Izņemiet atkalpošanas kasetni.
4. Ievietojiet jauni atkalpošanas kasetni ūdens tvertnē un iespiediet, līdz tā nofiksējas.
5. Nospiediet slēdzi - "Iesl.". Iekārta ir ieslēgta.
6. Turiet RESET (ATIESTATĪT) taustiņu nospiežot 4 sekundes. Kontrollampīņa "Atkalpošanas kasetnes nomaiņa" nodziest un atkalpošanas kasetnes darbība atsākas no jauna.

Attēls Q

7. Ļaujiet iekārtai uzstāties.
8. Turiet tvaika sviru nospiežot apm. 30 sekundes, lai atgaisotu atkalpošanas kasetni.

Ūdens cietības iestatīšana

IEVĒRĪBA!

Apkalpošanas radīti ierīces bojājumi

Bez ievietotas atkalpošanas patronas un nepareizi iestatītas ūdens cietības gadījumā ierīce var apkalpoties.

Vienmer strādājiet ar atkalpošanas patronu.

Ierīci noregulēt atbilstoši ūdens cietībai objektā.

Pielāgojiet ierīci pirms ekspluatācijas uzsākšanas vietā ar citu ūdens cietību (piem., pēc pārvākšanās) pašreizējai ūdens cietībai.

Norādījumi

Informācija par krāna ūdens cietību vaicājiet jūsu ūdens apgādes uzņēmumā vai pilsētas atbildīgajā iestādē. Ūdens cietība tiek iestatīta ar RESET (ATIESTATĪT) taustiņu. Ūdens cietības iestatījums tiek saglabāts tik ilgi, līdz tiek veikts jauns iestatījums (piem., pēc pārvākšanās). Iekārta rūpnīcā ir iestatīta uz augstāko ūdens cietību (IV pakāpe). Iekārta iestatīto ūdens cietību uzrāda ar mirgojošu signālu.

Ūdens cietības pakāpes un mirgojošs signāls

Cietības līmenis	°dH	mmol/l	Mirgojošo signālu skaits	Mirgojošo signālu intervāls
I	mīksts	0-7	1x	4 sekundēs
II	vidējs	7-14	2x	
III	ciets	14-21	3x	
IV	ļoti ciets	> 21	4x	

Norādījumi

Atkalpošanas kasetnes pretkalķu iedarbība aktivizējas, tiklīdz iekārta tiek uzpildīta ar ūdeni un uzsāta ekspluatācija. Ūdenī esošais kalķis ar granulām starpniecību tiek uzņemts atkalpošanas kasetnē. Papildu atkalpošana nav nepieciešama.

Norādījumi

Granulas kasetnē pēc kontakta ar ūdeni var mainīt krāsu; tas ir saistīts ar ūdenī esošajām minerālvielām. Šī krāsa maiņa ir nekaitīga un tai nav negatīva ietekme uz iekārtu, tīrīšanas darbiem vai atkalpošanas kasetnes darbību.

Norādījumi

Veicot iestatījumus, negaidiet ilgāk par 15 sekundēm, jo iekārta pretējā gadījumā automātiski izvēlēsies pēdējo ūdens cietības iestatījumu, resp., ekspluatācijas uzsākšanas laikā augstāko ūdens cietību.

1. Iespraudiet kontaktdakšu.
2. Pārliecinieties, ka iekārta ir izslēgta.
3. Turiet nospiežot RESET (ATIESTATĪT) taustiņu un ieslēdziet iekārtu.

Attēls Q

- Pēc apm. 2 sekundēm mirgo kontrollampīņa un ar impulsu skaitu signalizē par pašreizējo ūdens cietības iestatījumu.
4. Atlaidiet RESET (ATIESTATĪT) taustiņu. Saskaņā ar rūpnīcā veikto iestatīšanu, iekārta ir atlasīta IV ūdens cietības pakāpe, tāpēc kontrollampīņa mirgo 4 reizes pēc kārtas.
 5. Vairākkārt nospiežot RESET (ATIESTATĪT) taustiņu, var pārslēgties starp visām ūdens cietības pakāpēm, līdz ir atlasīta vēlamā pakāpe.
 6. Kad ir atlasīta vēlamā cietības pakāpe, turiet nospiežot taustiņu RESET (ATIESTATĪT) 3 sekundes, lai saglabātu veikto izvēli. Apstiprinot iestatījumu saglabāšanu, ūdens cietības kontrollampīņa sāk spīdēt.

Piederumu kopšana

(piederumi - atbilstoši piegādes komplektam)

Norādījumi

Mikrošķiedras drānas nav piemērotas žāvētājam.

Norādījumi

Veicot drānu mazgāšanu, skatiet mazgāšanas norādes uz birkas. Lai drānas nezaudētu labo netrūmumu savākšanas spēju, nelietojiet veļas mikstinātāju.

- Grīdas tīrīšanas drānas maksāt veļasmašīnā, nepārsniedzot 60 °C temperatūru.

Roktura noņemšana

IEVĒRĪBA!

Iekārtas bojājumi

Regulāri noņemot rokturi, tā detaļas iespējams sabojāt. Pēc montāžas rokturi no pamata iekārta vairs nedrīkst noņemt.

Rokturi no pamata iekārta drīkst noņemt tikai tad, ja iekārta tiek nodota apkopes nolūkā.

Palīdzība traucējumu gadījumā

Traucējumu cēloņi bieži vien ir vienkārši un tos ar turpmākā pārskata palīdzību var novērst pašu spēkiem. Šaubu vai nenorādītu traucējumu gadījumā, lūdzu, vērsieties autorizētā klientu servisā.

△ BRĪDINĀJUMS

Strāvas trieciens un apdegumu draudi

Traucējumnovēršana ir bīstama, ja ierīce ir pievienota strāvas tīklam vai vēl nav atdzisusi.

Atvienojiet strāvas vada spraudni.

Ļaujiet ierīcei atdzist.

Tvaika nav / ir neliels, neskatoties uz to, ka tvertnē ir pietiekami daudz ūdens

Atkaļķošanas kasetne nav ievietota vai ir ievietota nepareizi.

- Ievietojiet atkaļķošanas kasetni un/vai pārbaudiet, vai kasetne tvertnē ievietota pareizi, nepieciešamības gadījumā piespiežot to atkārtoti.

Atkaļķošanas kasetne ir izņemta ūdens uzpildes laikā un/vai ir ievietota jauna atkaļķošanas kasetne.

- Veicot uzpildi, atkaļķošanas kasetni vienmēr atstājiet ūdens tvertnē.
- Turiet tvaika sviru nepārtraukti nospiestu. Pēc apm. 30 sekundēm ir sasniegta maksimālā tvaika jauda.

Mirgo sarkana kontrollampīna "Atkaļķošanas kasetnes nomainīšana" citādi iekārta darbojas nevainojami. Drīz beigies atkaļķošanas kasetnes kalpošanas ilgums.

- Ievietojiet jaunu atkaļķošanas kasetni, skatīt nodaļu *Atkaļķošanas patronas nomainīšana*.

Netiek radīts tvaiks par spīti tam, ka tvertnē ir pietiekami daudz ūdens, turklāt sarkanā krāsā pastāvīgi spīd kontrollampīna un iekārtas LED stāvokļa rādītājs, grīdas seguma simboli uz roktura netiek izgaismoti

Atkaļķošanas kasetnes kalpošanas ilgums ir beidzies

- Ievietojiet jaunu atkaļķošanas kasetni, skatīt nodaļu *Atkaļķošanas patronas nomainīšana*.
- Gadījumā, ja jauna atkaļķošanas kasetne jau ir ievietota, bet problēma turpina pastāvēt, visticamāk, pēc atkaļķošanas kasetnes nomainīšanas netika nospiests RESET (ATIESTATĪT) taustiņš. Pēc atkaļķošanas kasetnes ievietošanas 4 sekundes turiet nospiestu RESET (ATIESTATĪT) taustiņu, skatīt nodaļu *Atkaļķošanas patronas nomainīšana*.

Tehniskie dati

Strāvas pieslēgums

Spriegums	V	220-240
Fāze	~	1
Frekvence	Hz	50-60
Drošinātāja veids		IPX4
Aizsardzības klase		I

Ierīces veiktspējas dati

Apsildes jauda	W	1600
Uzsildes laiks	Sekundes	30
Ilgstoša tvaika padeve	g/min	40

Uzpildes līmenis

Ūdens tvertne	l	0,5
---------------	---	-----

Izmēri un svars

Svars (bez piederumiem)	kg	3,1
Garums	mm	314
Platums	mm	207
Augstums	mm	1185

Paturētas tiesības veikt tehniskas izmaiņas.

Turinys

Bendrosios nuorodos	91
Tinkamas naudojimas	91
Aplinkos apsauga	92
Priedai ir atsarginės dalys	92
Komplektacija	92
Garantija	92
Saugos įtaisai	92
Prietaiso aprašymas	92
Pirmasis parengimas eksploatuoti	93
Montavimas	93
Naudojimas	93
Svarbūs naudojimo nurodymai	94
Priedų naudojimas	94
Techninė priežiūra ir eksploatacinės parengties užtikrinimas	95
Pagalba gedimų atveju	97
Techniniai duomenys	97

Bendrosios nuorodos



Prieš pradėdami naudotis prietaisu, perskaitykite šią originalią naudojimo instrukciją ir pridėdamus saugos

nurodymus. Laikykitės jų.

Išsaugokite abi knygeles vėlesniam naudojimui arba kitam prietaiso savininkui.

Tinkamas naudojimas

Prietaisą naudokite tik privačiuose namų ūkiuose lygioms kietoms grindims (pvz., akmeninėms grindims, plytelėms, PVC grindų dangai bei impregnuotoms medinėms parketo arba laminato grindims) plauti, jeigu jos atsparios aukštai temperatūrai, prietaiso slėgiui ir drėgmei. Nevalykite drėgmei jautrios dangos, pvz., neapdorotų kamštinųjų grindų (drėgmė gali įsigerti ir pažeisti grindis).

Uždėjus kilimo adapterį, prietaisą taip pat galima naudoti trumpaplaukiams kilimams, kiliminei dangai ir t. t. atnaujinti.

Valymo priemonės nereikalingos.

Aplinkos apsauga



Pakuotės medžiagos gali būti perdirbamos. Pakuotės atliekas prašome šalinti laikantis aplinkos apsaugos teisės aktų reikalavimų.



Elektros ir elektroniniuose prietaisuose būna vertingų perdirbamųjų medžiagų ir dažnai, pvz., galvaninių elementų, akumuliatorių sudedamųjų dalių, arba alyvos, kurias netinkamai naudojant

arba jas šalinant ne pagal reikalavimus gali kilti pavojus žmonių sveikatai ir aplinkai. Tačiau norint tinkamai eksploatuoti prietaisą šios sudedamosios dalys yra būtinos. Šiuo simboliu pažymėtus prietaisus draudžiama šalinti su buitinėmis atliekomis.

Nuorodos dėl sudedamųjų medžiagų (REACH)

Naujausią informaciją apie sudedamąsias medžiagas rasite: www.kaercher.de/REACH

Priedai ir atsarginės dalys

Naudokite tik originalius priedus ir originalas atsargines dalis – taip užtikrinsite, kad įrenginys veiktų patikimai ir be triukščių.

Informaciją apie priedus ir atsargines dalis rasite svetainėje www.kaercher.com.

Komplektacija

Įrenginio tiekiamo komplekto sudėtis parodyta ant pakuotės. Išpakavę patikrinkite, ar yra visos įrenginio detalės. Jei trūksta priedų arba yra transportavimo pažeidimų, praneškite apie tai pardavėjui.

Garantija

Kiekvienoje šalyje galioja mūsų įgaliotų pardavėjų nustatytos garantijos sąlygos. Galimus prietaiso gedimus garantijos galiojimo laikotarpiu pašalinsime nemokamai, jei tokių gedimų priežastis buvo netinkamos medžiagos ar gamybos klaidos. Dėl garantinių gedimų šalinimo kreipkitės į savo pardavėją arba artimiausią klientų aptarnavimo tarnybą pateikdami pirkimą patvirtinančią kasos kvitą.

(Adresą rasite kitoje pusėje)

Saugos įtaisai

⚠ ATSAUGIAI

Trūkstanti arba pakeisti saugos įtaisai

Apsauginiai įtaisai garantuoja jūsų saugą.

Apsauginius įtaisus modifikuoti ar apeiti draudžiama.

Simboliai ant prietaiso

(Priklausomai nuo prietaiso tipo)

	Pavojus nusideginti, prietaiso paviršius naudojimo metu įkaista
	Pavojus nusiplikyti garais
	Perskaitykite naudojimo instrukciją

Apsauginis vožtuvas

Jeigu per klaidą susidarytų per aukštas slėgis, apsauginis vožtuvas išleidžia jį į aplinką.

Saugiklis nuo lydymosi

Saugiklis nuo lydymosi apsaugo įrenginį nuo perkaitimo. Jeigu įrenginys perkaista, saugiklis nuo lydymosi atjungia įrenginį nuo tinklo.

Prieš pakartotinai naudodami įrenginį, kreipkitės į KÄRCHER klientų aptarnavimo tarnybą.

Prietaiso aprašymas

Šioje naudojimo instrukcijoje aprašoma maksimali galima komplektacija. Atsižvelgiant į modelį, kiekvienoje komplektacijoje yra skirtumų (žr. pakuotę).

Paveikslai pateikti iliustracijų puslapyje.

Paveikslas A

- ① Mygtukų / jungiklių sritis
- ② Jungiklis – Išj.
- ③ Jungiklis – Įj.
- ④ Kontrolinė lemputė (raudona)
- Kalkių šalinimo kasetės keitimas
- ⑤ Mygtukas RESET
- Vandens kietumo nustatymas
- Patvirtinimas pakeitus kasetę
- ⑥ Šviesos diodų darbinis rodmuo
Žybsi raudona spalva – tinklo įtampa yra, prietaisas įšyla
Žalia spalva – prietaisas paruoštas naudojimui
- ⑦ Garų lygio rodmuo
- ⑧ Garų lygio nustatymo mygtukas
- ⑨ 1 garų lygis – mediena
- ⑩ 2 garų lygis – kilimas
- ⑪ 3 garų lygis – plytelės / akmuo
- ⑫ Rankena
- ⑬ Apsaugos nuo sienos slydimo rankena
- ⑭ Garo svirtis
- ⑮ Laido kablys su fiksatoriumi
- ⑯ Kalkių šalinimo kasetė
- ⑰ Vandens pripildymo anga
- ⑱ Vandens bakas su dangteliu ir rankena
- ⑲ Maitinimo tinklo laidas su tinklo kištuku
- ⑳ Grindų antgalio atrakinimo mygtukas
- ㉑ Grindų antgalis
- ㉒ Jungtis
- ㉓ Mikropluošto grindų šluostė (1 vienetas)
- ㉔ ** Mikropluošto grindų šluostė (2 vienetai)
- ㉕ ** Šiurkšti grindų šluostė (1 vienetas)
- ㉖ Adapteris kilimams

** neprivaloma

Pirmasis parengimas eksploatuoti

DĖMESIO

Prietaiso pažeidimai dėl susikaupusių kalkių

Kalkių šalinimo kasetė tinkamai veikia tik tuo atveju, jeigu prieš 1-ą kartą paleisdami prietaisą, pritaikote jį prie vietos vandens kietumo.

Nustatykite prietaise vietos vandens kietumą.

Prieš naudodami prietaisą vietoje, kurioje vandens kietumas kitoks (pvz., persikrausčius), priderinkite jį prie vietos vandens kietumo

1. Kalkių šalinimo kasetę įdėkite į vandens baką ir paspauskite, kad ji tvirtai laikytųsi.

Paveikslas F

2. Nustatykite vandens kietumą, žr. skyrių *Vandens kietumo nustatymas*.

Pastaba

Naudojant garus 1-ą kartą po to, kai buvo išimta ir vėl įdėta kalkių šalinimo kasetė, garų srautas gali būti silpnas ir netolygus, gali išsiskirti pavieniai vandens lašai. Prietaisui reikia šiek tiek laiko įsibėgėti, kad kalkių šalinimo kasetė prisipildytų vandens. Išsiskiriančių garų kiekis didėja, kol maždaug po 30 sekundžių pasiekiamas didžiausias garų kiekis.

Pastaba

Atkreipkite dėmesį, kad čia nustatyta 3 garų pakopa (plytelės / akmuo), kitaip įsibėgėjimo laikas pailgėja.

Montavimas

Išilginės rankenos montavimas

1. Prilaikykite pagrindinį prietaisą.
2. Išilginę rankeną įstatykite į pagrindinį prietaisą, kad pasigirstų, kaip ji užsifiksuoja. Išilginė rankena turi tvirtai laikytis prietaise.

Paveikslas B

Grindų antgalio montavimas

1. Prietaisą prilaikykite už rankenos.
2. Prie pagrindinio prietaiso apatinės dalies prijunkite grindų antgalį, kad pasigirstų, kaip jis užsifiksuoja.

Paveikslas C

Naudojimas

Maitinimo laido išvyniojimas

⚠ ĮSPĖJIMAS

Elektros smūgio pavojus

Maitinimo laido neišvyniojus iki galo, kyla pavojus neįvertinti pasiekiamo atstumo ir dėl to pažeisti elektros maitinimo laidą.

Elektros laidą visada išvyniokite iki galo.

Pastaba

Norint išimti laidą, apatinį laidą laikiklį galima pasukti 360°. Viršutinio laido kablo pasukti negalima.

1. Apatinį laidą laikiklį pasukite į viršų.
2. Visą tinklo laidą nuimkite nuo kablo.
3. Laidą pritvirtinkite viršutinio arba apatinio laikiklio fiksiatoriumi, kad atlikdami valymo darbus jo nepervažiuotumėte.

Paveikslas J

Vandens pripilimas

Vandens baką galima papildyti bet kuriuo metu.

DĖMESIO

Turtinės žalos pavojus, jeigu bako dangtelis neuždarytas arba vandens bakas laikosi netvirtai

Jeigu bako dangtelis tinkamai neuždarytas arba vandens bakas netinkamai įstatytas į prietaisą, skystis gali ištekėti ir sugadinti grindų dangą.

Atkreipkite dėmesį, kad pripildžius vandens baką būtų saugiai uždarytas bako dangtelis ir bakas tvirtai laikytųsi prietaise.

DĖMESIO

Prietaiso sugadinimas

Naudojant netinkamą vandenį, gali užsikimšti purkštukai.

Nepilkite kondensato vandens iš skalbinių džiovyklės. Nepilkite surinkto lietaus vandens.

Nepilkite jokių valymo priemonių ar kitų priedų (pvz., aromatinių medžiagų).

Pastaba

Pripildant vandens baką, jame turi būti kalkių šalinimo kasetė.

Vandens bako pildymas nenuėmus nuo prietaiso

1. Prilaikykite prietaisą.
2. Atidarykite bako dangtelį ir į vandens baką, esantį prietaise, pripilkite ne daugiau kaip 0,5 l vandentiekio vandens.

Paveikslas G

3. Uždarykite bako dangtelį.

Vandens bako nuėmimas prieš užpildant

1. Prilaikykite prietaisą.
 2. Apatinį laidą kablį pasukite į viršų.
 3. Vandens baką už rankenos pakelkite vertikaliai ir išimkite.
 4. Atidarykite bako dangtelį ir įpilkite ne daugiau kaip 0,5 l vandentiekio vandens.
- #### Paveikslas H
5. Uždarykite bako dangtelį.
 6. Įdėkite vandens baką ir pastumkite žemyn, kad užsifiksuotų.

Prietaiso įjungimas

DĖMESIO

Apvirtus prietaisais pažeidžiamas ir patiriama turtinė žala

Darbo pertraukos metu arba prietaisą padėjus sandėliuoti ir nepakankamai įtvirtinus, jis gali apvirsti ir sugesti. Taip pat gali ištekėti skysčio, kuris gali pažeisti grindų dangą.

Prietaisą su grindų antgaliu pastatykite ant tvirto pagrindo arba rankeną su apsauga nuo nuslydimo statmenai atremkite į tvirtą sieną.

DĖMESIO

Įrenginio pažeidimai dėl netinkamai nustatyto vandens kietumo

Kalkių šalinimo kasetė optimaliai veikia tik tuo atveju, jeigu įrenginys pritaikytas prie vietos vandens kietumo. Neteisingai nustačius vandens kietumą įrenginys gali užkalkėti.

Prieš pirmą kartą naudodami įrenginį, pritaikykite jį prie vietos vandens kietumo, žr. skyrių *Vandens kietumo nustatymas*.

Pastaba

Naudojant garus 1-ą kartą po to, kai buvo išimta ir vėl įdėta kalkių šalinimo kasetė, garų srautas gali būti silpnas ir netolygus, gali išsiskirti pavieniai vandens lašai. Prietaisui reikia šiek tiek laiko įsibėgėti, kad kalkių šalinimo kasetė prisipildytų vandens. Išsiskiriančių garų

kiekis didėja, kol maždaug po 30 sekundžių pasiekiamas didžiausias garų kiekis.

Pastaba

Atkreipkite dėmesį, kad čia nustatyta 3 garų pakopa (plytelės / akmuo), kaip įsibėgėjimo laikas pailgėja.

1. Prietaisą pastatykite ant tvirto pagrindo.

Paveikslas I

2. Tinklo kištuką įkiškite į lizdą.

Paveikslas K

3. Paspauskite išjungimo mygtuką.

Paveikslas L

4. Šviesos diodų darbinis rodmuo žybsi raudonai.

Paveikslas M

5. Maždaug už 30 sekundžių šviesos diodų darbinis rodmuo šviečia žaliai.

Paveikslas N

Prietaisas paruoštas naudojimui.



Garų kiekio reguliavimas

Garų kiekio nustatymas priklauso nuo valomo paviršiaus.

- Spausdami ant rankenos esančius mygtukus su parodytomis krypties rodyklėmis pasirinkite pageidaujamą garų lygį.

Paveikslas P

Galima pasirinkti iš 3 skirtingų garų lygių:

	plytelėms / akmeniui – didžiausias garų lygis;
	kilimui – vidutinis garų lygis;
	medienai – mažiausias garų lygis.

Pastaba

Įjungus prietaisą, visada nustatomas didžiausias garų lygis (plytelėms / akmeniui).

- Nustatę garų kiekį, paspauskite garų svirtį.

Paveikslas O

Vandens papildymas

Pastaba

Vandens lygį galima matyti iš dalies skaidriame švaraus vandens bakelyje.

Papildant vandens, kalkių šalinimo kasetė prietaise lieka užfiksuota.

- Atidarykite bako dangtelį ir į vandens baką, esantį prietaise, pripilkite ne daugiau kaip 0,5 l vandentiekio vandens.

Paveikslas G

arba

- Išimkite vandens baką, atidarykite bako dangtelį ir įpilkite ne daugiau kaip 0,5 l vandentiekio vandens, žr. skyrių „Vandens pripylimas“.

Paveikslas H

Darbo pertrauka

DĖMESIO

Kondensatas / drėgmė gali sugadinti turtą

Kad per ilgesnes darbo pertraukas nebūtų sugadintas turtas, žr. skyrių „Prietaiso laikymas“.

Norint taupyti energiją, rekomenduojame prietaisą išjungti, darant ilgesnes negu 20 minučių darbo pertraukas.

1. Paspauskite išjungimo mygtuką.
Paveikslas S

Prietaiso išjungimas

1. Paspauskite išjungimo mygtuką.

Paveikslas S

Prietaisas išjungtas.

2. Ištraukite tinklo kištuką iš lizdo.

Paveikslas T

DĖMESIO

Prietaiso pažeidimai dėl sugedusio vandens

Jeigu prietaisas nenaudojamas ilgiau negu 2 mėnesius, vanduo bakelyje gali sugesti.

Prieš ilgesnes pertraukas išuštinkite vandens baką.

3. Išuštinkite vandens baką.

Paveikslas U

Prietaiso laikymas

DĖMESIO

Kondensatas / drėgmė gali padaryti žalos

Baigus valyti, ant šluostės arba grindų antgalio / prietaiso esanti drėgmė gali sugadinti grindų dangą.

Baigę valymo darbus, nuimkite šluostę / kilimo adapterį ir nusauskinkite grindų antgalį / prietaisą.

Prietaiso nestatykite ir nelaikykite ant neatsparių grindų.

1. Kaip niumti šluostę arba šluostę su kilimo adapteriu, žr. skyrių „Grindų antgalis ir kilimo adapteris“.

Paveikslas D

Paveikslas E

2. Nusauskinkite grindų antgalį / prietaisą.

3. Elektros laidą apvyniokite apie apatinį ir viršutinį laidų kablį.

Paveikslas V

4. Prietaisą laikykite vertikaliaje padėtyje ant tvirto pagrindo arba prie sienos.

Paveikslas I

5. Prietaisą laikykite sausoje ir nuo šalčio apsaugotoje vietoje.

Svarbūs naudojimo nurodymai

Grindų paviršių valymas

Prieš naudojant įrenginį rekomenduojame grindis iššluoti arba išsiurbti. Taip nuo grindų jau prieš valant jas drėgnu būdu bus pašalintas purvas ir laisvos dalelės.

Paviršių su danga arba dažytų paviršių valymas

DĖMESIO

Pažeisti paviršiai

Nuo garų gali atšokti vaškas, baldų poliravimo priemonė, plastikinės dangos arba dažai bei kraštų apvadai.

Niekada nekreipkite garų į kraštų apvadus, nes jie gali atšokti.

Nenaudokite prietaiso neimpregnuotoms medinėms arba parketo grindims valyti.

Nenaudokite prietaiso dažytiems arba laminuotiems paviršiams, pvz., virtuvės ir kitoms baldams, durims arba parketui.

Priedų naudojimas

Grindų antgalis

Grindų antgalis tinkamas valyti plaunamoms grindų dangoms, pvz., akmens masės grindims, plytelėms, PVC dangai ir impregnuotoms medinėms parketo bei laminato grindims.

DĖMESIO

Pažeidimai dėl garų poveikio

Karštis ir garai gali pažeisti.

Naudodami mažiausią garų kiekį prieš eksploatavimą į akis nekrentančioje vietoje išbandykite atsparumą šilumos ir garų poveikiui.

Impregnuotas medines grindis plaukite pagal nustatytą medienai skirtą garų lygį ir jokiū būdu nelaikykite srauto pernelyg ilgai vienoje vietoje.

Pastaba

Valymo priemonės likučiai arba priežiūros emulsijos ant valomo paviršiaus valant garais gali palikti dėmių, tačiau nuvalius kelis kartus, jie dingsta.

⚠ ATSAARGIAI

Kojų nusidėginimas

Valant garais, grindų antgalis / šluostė įkaista.

Nuimant šluostę, gali lašėti karštas vanduo.

Grindų antgalį / šluostę naudokite ir nuimkite tik avėdami tinkamą avalynę.

1. Grindų šluostę pritvirtinkite prie grindų antgalio.
 - a. Grindų šluostę padėkite ant grindų lipniomis juostomis į viršų.
 - b. Grindų antgalį nesmarkiai spausdami uždėkite ant grindų šluostės.

Paveikslas D

Grindų šluostė lipniais fiksatoriais pati prisitvirtina prie grindų antgalio.

Mikropluošto grindų šluostė

Mikropluošto grindų šluostė skirta valyti akmeninėms grindims, plytelėms, PVC dangai ir impregnuotoms medinėms parketo bei laminato grindims. Taip pat mikropluošto grindų šluostė kartu su kilimo adapteriu tinka kilimams atnaujinti.

Šiurkšti grindų šluostė

Šiurkšti grindų šluostė skirta valyti atsparioms grindims, pvz., plytelėms arba akmeninėms grindims.

DĖMESIO

Grindų dangos pažeidimai

Šiurkšti grindų šluostė gali pažeisti neatsparių grindų dangą ar paviršių.

Šiurkščios grindų šluostės nenaudokite mediniam paviršiui valyti.

Šiurkščios šluostės nenaudokite su kilimo adapteriu.

Grindų šluostės nuėmimas

1. Uždėkite pėdą ant grindų šluostės plokštelės ir pakelkite grindų antgalį į viršų.

Paveikslas D

Pastaba

Pradžioje grindų šluostės lipnios juostos yra dar labai stiprios ir jas gali būti sunku nuimti nuo grindų antgalio. Panaudojus keletą kartų ir išskalbus nuimti nuo grindų antgalio juos paprasta ir pasiekiamas optimalus sukibimas.

Grindų antgalio nuėmimas nuo prietaiso

DĖMESIO

Nestabilus prietaisas gali padaryti žalos

Nuėmus grindų antgalį, prietaisas tampa nestabilus, gali apvirsti ir sulūžti arba sugadinti grindų dangą. Sumontavę grindų antgalį, jo nebenuimkite nuo pagrindinio prietaiso.

Nuimti grindų antgalį galima tik jei prietaisas išsiuonia-mas techninės priežiūros darbams atlikti.

1. Paspauskite išjungimo mygtuką.

Paveikslas S

2. Ištraukite tinklo kištuką iš lizdo.

Paveikslas T

3. Ištuštinkite vandens baką.

Paveikslas U

4. Prietaisą plaukiykite už rankenos.
5. Paspauskite grindų antgalio atrakinimo mygtuką.
6. Grindų antgalis atsiskiria nuo prietaiso ir jį galima nuimti.

Paveikslas W

7. Prietaisą saugiai laikykite gulsčioje padėtyje.

Adapteris kilimams

Naudojant kilimo adapterį, galima atnaujinti kilimą.

DĖMESIO

Kilimo adapterio ir kilimo pažeidimas

Suterštas kilimo adapteris, karštis ir pernelyg didelė drėgmė gali pažeisti kilimą.

Kilimo adapterį naudokite tik su mikropluošto grindų šluoste, uždėta ant grindų antgalio.

Naudodami kilimo adapterį, valykite tik pagal tinkamą garų lygį (žr. ant rankenos esantį rodmenį su grindų dangos - kilimo - simboliu, vidutinis garų lygis).

Naudodami mažiausią garų kiekį, prieš eksploataciją į akis nekrentančioje vietoje išbandykite kilimo atsparumą šilumos ir garų poveikiui.

Laikykites kilimo gamintojo pateiktą valymo nurodymų.

Užtikrinkite, kad prieš naudojant kilimo adapterį iš kilimo būtų išsiurbtos dulksės ir išvalytos dėmės.

Prieš naudojimą ar po darbo pertraukų į nuotėkas (be grindų šluostės / su priedu) pašalinkite prietaise susikaupusį vandenį (kondensatą).

Garų ilgam nenukreipkite į vieną vietą (ne ilgiau kaip 5 sek.), kad būtų išvengta pernelyg didelio sudrėkinimo ir temperatūros sukeltos žalingo poveikio.

Kilimo adapterio nenaudokite ant ilgaplaukių kilimų.

Kilimo adapterį pritvirtinkite prie antgalio grindims.

1. Grindų šluostę pritvirtinkite prie antgalio grindims, žr. skyrių Grindų antgalis.
- #### Paveikslas D
2. Atsargiai spausdami grindų antgalį įstatykite į kilimo antgalį ir užfiksuokite.
- #### Paveikslas E
3. Pradėkite valyti kilimą.

Kilimo adapterio nuėmimas nuo grindų antgalio

⚠ ATSAARGIAI

Kojų nusidėginimas

Kaitinant garais kilimo adapteris gali įsilti.

Kilimo adapterio neleidžiama naudoti ar jį nuimti basomis kojomis ar atvira avalyne.

Kilimo adapterį naudokite ir nuimkite tik avėdami tinkamą avalynę.

1. Kilimo adapterio plokštelę nuspauskite avalynės galu.
2. Grindų antgalį pakelkite į viršų.

Paveikslas E

Techninė priežiūra ir eksploatacinės parengties užtikrinimas

Vandens bako ištuštinimas

DĖMESIO

Įrenginio pažeidimai dėl sugedusio vandens

Jeigu įrenginys nenaudojamas ilgiau negu 2 mėnesius, vanduo talpykloje gali sugesti.

Prieš naudojimo pertraukas ištuštinkite vandens talpyklą.

1. Paspauskite išjungimo mygtuką. Prietaisas išjungtas.
2. Ištraukite tinklo kištuką iš lizdo.
3. Nuimkite bako dangtelį.
4. Ištuštinkite vandens baką.

Kasetė gali likti vandens bake.

Paveikslas U

Kalkių šalinimo kasetės keitimas

DĖMESIO

Jrenginio pažeidimai ir sutrumpėjęs naudojimo laikas

Nesilaikant kalkių šalinimo kasetės keitimo intervalų (kontrolinės lemputės rodmuo) įrenginys gali būti pažeistas ir jo naudojimo trukmė gali sutrumpėti. Laikykitės keitimo intervalų (kontrolinės lemputės rodmuo).

Pastaba

Keitimo intervalai priklauso nuo vietos vandens kietumo. Teritorijose, kuriose vanduo kietas (pvz., III / IV) keitimo intervalas bus trumpesnis negu teritorijose, kuriose vanduo minkštas (pvz., I/II).

Kontrolinės lemputės rodmensys veikimo pabaigoje

Kai reikia pakeisti kalkių šalinimo kasetę, kalkių kasetės keitimo kontrolinės lemputės rodmuo būna toks:

- Likus 2 valandoms iki naudojimo laiko pabaigos kontrolinė lemputė pradeda žybsėti.

Paveikslas R

- Likus 1 valandai iki naudojimo laiko pabaigos kontrolinė lemputė pradeda žybsėti dar greičiau.
- Pasibaigus kalkių šalinimo kasetės naudojimo laikui, kontrolinė lemputė nuolat šviečia raudonai kaip ir šviesos diodų juosta ant prietaiso. Ant rankenos esantys grindų dangos simboliai nešviečia. Siurblys savaime išsijungia (nėra vandens garų), kad prietaisas nesugestų.

Kalkių šalinimo kasetės įdėjimas

DĖMESIO

Jrenginio pažeidimai

Pakartotinai naudojant panaudotą kalkių šalinimo kasetę, galima pažeisti įrenginį.

Dirbkite kruopščiai, kad nesusainiotumėte kasečių.

Montavimo nurodymai

Naudojant garus 1-ą kartą po to, kai buvo išimta ir vėl įdėta kalkių šalinimo kasetė, garų srautas gali būti silpnas ir netolygus, gali išsiskirti pavieniai vandens lašai. Prietaisui reikia šiek tiek laiko įsibėgėti, kad kalkių šalinimo kasetė prisipildytų vandens. Išsiskiriančių garų kiekis didėja, kol maždaug po 30 sekundžių pasiekiamas didžiausias garų kiekis.

Pastaba

Išėmus vandens baką, kalkių šalinimo kasetę patogiau išimti ir vėl įdėti.

1. Paspauskite išjungimo mygtuką. Prietaisas išjungtas.
2. Nuimkite bako dangtelį.
3. Išimkite kalkių šalinimo kasetę.
4. Naują kalkių šalinimo kasetę įdėkite ir paspauskite, kad ji tvirtai laikytųsi.
5. Paspauskite įjungimo mygtuką. Prietaisas įjungtas.
6. 4 sekundes laikykite nuspaustą RESET mygtuką.

Kalkių šalinimo kasetės keitimo kontrolinė lemputė užgesa ir kalkių šalinimo kasetės naudojimo laikas pradedamas skaičiuoti iš naujo.

Paveikslas Q

7. Palaukite, kol prietaisas įšils.
8. Garų svirtį laikykite nuspaustą apie 30 sekundžių, kad iš kalkių šalinimo kasetės išeitų oras.

Vandens kietumo nustatymas

DĖMESIO

Jrenginio pažeidimai dėl susikaupusių kalkių

Nenaudojant kalkių šalinimo kasetės ir neteisingai nustačius vandens kietumą įrenginys gali užkalkėti. Visada dirbkite su kalkių šalinimo kasete.

Nustatykite įrenginį pagal vietos vandens kietumą.

Prieš naudodami įrenginį vietoje, kurioje vandens kietumas kitoms (pvz., persikraučius), priderinkite jį prie vietos vandens kietumo.

Pastaba

Vandens tiekimo įstaiga arba komunalinė įmonė suteiks informaciją apie jūsų vandentiekio vandens kietumą.

Vandens kietumas nustatomas RESET mygtuku. Vandens kietumo nustatymas lieka išsaugotas tol, kol atliekamas naujas nustatymas (pvz., išsikraučius į kitą vietą). Prietaisas gamykloje nustatytas naudoti esant didžiausiam vandens kietumui (IV laipsnis). Prietaisas rodo nustatytą vandens kietumą pagal žybsnius. Vandens kietumo laipsnis ir žybsniai

Kietumo diapazonas	°dH	mmol/l	Žybsnių skaičius	Pertrauka tarp žybsnių
I minkštas	0-7	0-1,3	1 x	4 sekundės
II vidutinio kietumo	7-14	1,3-2.5	2 x	
III kietas	14-21	2,5-3.8	3 x	
IV labai kietas	>21	>3,8	4 x	

Pastaba

Kalkių šalinimo kasetės poveikis prieš kalkes aktyvinamas tada, kai į baką įpilama vandens ir prietaisą pradeda naudoti. Kalkės vandenyje surenkamos kalkių šalinimo kasetės granulėse. Papildomai šalinti kalkių nebūtina.

Pastaba

Kasetės granulės, išmirkusios vandenyje, gali pakeisti spalvą, tai priklauso nuo vandens mineralinės sudėties. Šie spalvos pasikeitimai nekenksmingi ir neturi neigiamos įtakos prietaisui, valymo darbams arba kalkių šalinimo kasetės veikimo būdai.

Pastaba

Atlikdami nustatymus, nedarykite ilgesnės negu 15 sekundžių pertraukos, antraip automatiškai bus nustatytas paskutinį kartą parinktas vandens kietumas arba, naudojant pirmą kartą, bus nustatytas maksimalus vandens kietumas.

1. Įkiškite tinklo kištuką.
2. Įsitiinkinkite, kad prietaisas išjungtas.
3. Laikykite nuspaustą RESET mygtuką ir įjunkite prietaisą.

Paveikslas Q

Po maždaug 2 sekundžių kontrolinė lemputė pradeda žybsėti ir žybsnių skaičiumi parodo faktinį vandens kietumo nustatymą.

- Atleiskite mygtuką RESET.
- Jeigu prietaisas pagal gamyklinį nustatymą atitinka IV vandens kietumo laipsnį, kontrolinė lemputė paeiliui sužybsi 4 kartus.
- Kelis kartus paspaudus mygtuką RESET, pereinama per skirtingus vandens kietumo laipsnius, kol pasirinkamas pageidaujamas vandens kietumo laipsnis.
- Pasirinkę pageidaujamą vandens kietumo laipsnį, mygtuką RESET palaikykite nuspaudę 3 sek., kad išsaugotumėte pasirinktą kietumo nustatymą. Kad nustatymas išsaugotas, patvirtina pradėjusi šviesti vandens kietumo kontrolinė lemputė.

Priedų priežiūra

(priedai – pagal komplektaciją)

Pastaba

Mikropluošto šluostės netinkamos džiovinti džiovyklėje.

Pastaba

Nurodymus, kaip plauti šluostes, skaitykite ant jų etiketčių. Nenaudokite minkštiklio, kad šluostės gerai sugertų nešvarumus.

- Grindų šluostes skalbyklėje skalbkite ne aukštesnėje kaip 60 °C temperatūroje.

Rankenos nuėmimas

DĖMESIO

Prietaiso pažeidimai

Nuolat nuimant rankeną, gali būti pažeistos jos sudedamosios dalys.

Primontavus rankeną, nuo pagrindinio prietaiso jos nuimti daugiau negalima.

Nuimti rankeną nuo pagrindinio prietaiso galima tik jei prietaisas išsiunčiamas priežiūros darbams atlikti.

Pagalba gedimų atveju

Gedimų priežastys dažnai yra paprastos, kurias nesunkiai pašalinsite pasinaudoję šia apžvalga. Kilus abejonių arba atsiradus čia nenurodytų gedimų, kreipkitės į įgaliotą klientų aptarnavimo tarnybą.

⚠ JSPĖJIMAS

Elektrios smūgio ir nudegimų pavojus

Kol įrenginys prijungtas prie tinklo, arba dar neataušęs, šalinti gedimus pavojinga.

Ištraukite tinklo kištuką.

Palaukite, kol įrenginys atvės.

Garų nėra arba jų per mažai, nors bake vandens yra pakankamai

Neįdėta arba netinkamai įdėta kalkių šalinimo kasetė.

- Įdėkite kalkių šalinimo kasetę ir / arba patikrinkite, ar kalkių šalinimo kasetė tvirtai laikosi bake, ir, jei reikia, ją dar kartą paspauskite.

Kalkių šalinimo kasetė buvo išimta įpilant vandens ir / arba buvo įdėta nauja kalkių šalinimo kasetė

- Pildami vandens, kalkių šalinimo kasetę visada palikite vandens bake.
- Laikykite nuspauštą garų svirtį. Maždaug po 30 sekundžių garai pradeda eiti visu pajėgumu.

Žybsi raudona kontrolinė lemputė, reiškianti kalkių šalinimo kasetės keitimą – kitais atvejais prietaisas veikia sklandžiai

Kalkių šalinimo kasetės naudojimo laikas greitai baigsis.

- Įdėkite naują kalkių šalinimo kasetę, žr. skyrių *Kalkių šalinimo kasetės keitimas*.

Garai negaminami, nors bake yra pakankamai vandens, be to, kontrolinė lemputė ir ant prietaiso esantis šviesos diodų rodmuo nuolat šviečia raudonai, o grindų dangos simboliai ant rankenos nešviečia
Kalkių šalinimo kasetės naudojimo laikas baigėsi

- Įdėkite naują kalkių šalinimo kasetę, žr. skyrių *Kalkių šalinimo kasetės keitimas*.
- Jeigu nauja kalkių šalinimo kasetė jau įdėta, bet vis tiek rodoma klaida, tikriausiai pakeitus kalkių šalinimo kasetę nebuvo paspaustas mygtukas RESET. Įdėję kalkių šalinimo kasetę, 4 sekundes laikykite nuspauštą mygtuką RESET, žr. skyrių *Kalkių šalinimo kasetės keitimas*.

Techniniai duomenys

Elektrios jungtis

Įtampa	V	220-240
Fazė	~	1
Dažnis	Hz	50-60
Saugiklio rūšis		IPX4
Apsaugos klasė		I

Įrenginio galios duomenys

Šildymo galia	W	1600
Įšilimo trukmė	Sekundės	30
Ilgalaikis garų srautas	g/min	40

Užpildymo kiekis

Vandens talpykla	l	0,5
------------------	---	-----

Matmenys ir svoriai

Svoris (be priedų)	kg	3,1
Ilgis	mm	314
Plotis	mm	207
Aukštis	mm	1185

Gamintojas pasilieka teisę atlikti techninius pakeitimus.

Spis treści

Wskazówki ogólne	98
Zastosowanie zgodne z przeznaczeniem	98
Ochrona środowiska	98
Akcesoria i części zamienne	98
Zakres dostawy	98
Gwarancja	98
Urządzenia zabezpieczające	98
Opis urządzenia	98
Pierwsze uruchomienie	99
Montaż	99
Działanie	99
Ważne zasady użytkowania	101
Zastosowanie wyposażenia	101
Czyszczenie i konserwacja	102
Pomoc w przypadku usterek	103
Dane techniczne	104

Wskazówki ogólne



Przed rozpoczęciem użytkowania urządzenia należy przeczytać oryginalną instrukcję obsługi oraz załączone wskazówki dotyczące bezpieczeństwa. Postępować zgodnie z podanymi instrukcjami. Oba zeszyty przechować do późniejszego wykorzystania lub dla następnego użytkownika.

Zastosowanie zgodne z przeznaczeniem

Urządzenie jest przeznaczone do stosowania wyłącznie w gospodarstwach domowych w celu czyszczenia różnych i twardych podłóg (np. posadzek kamiennych, płytek ceramicznych i podłóg z PCV, a także powlekanych podłóg drewnianych, takich jak parkiety i podłogi laminowane), które są odporne na wysoką temperaturę, ciśnienie i wilgoć wytwarzane przez urządzenie.

Urządzenia nie należy używać do czyszczenia podłóg z materiałów wrażliwych na działanie wody, np. niepowlekanych podłóg korkowych (wilgoć może przeniknąć do podłogi i uszkodzić ją).

Po założeniu nakładki do dywanów urządzenia można używać także do odświeżania dywanów z krótkim włosiem, bieżników itp.

Nie jest konieczne używanie środków czyszczących.

Ochrona środowiska



Materiały, z których wykonano opakowania, nadają się do recyklingu. Opakowania poddać utylizacji przyjaznej dla środowiska naturalnego.



Elektryczne i elektroniczne urządzenia zawierają cenne surowce wtórne, a często również takie części składowe jak baterie, akumulatory lub oleje, które w razie niewłaściwej obsługi lub nieprawidłowej utylizacji mogą stanowić potencjalne zagrożenie dla zdrowia ludzkiego i środowiska naturalnego. Jednak te części składowe są niezbędne do prawidłowej pracy urządzenia. Urządzeń oznaczonych tym symbolem nie można wyrzucać do odpadów z gospodarstw domowych.

Wskazówki dotyczące składników (REACH)

Aktualne informacje dotyczące składników można znaleźć na stronie: www.kaercher.de/REACH

Aksesoria i części zamienne

Należy stosować tylko oryginalne akcesoria i części zamienne, ponieważ gwarantują one bezpieczną i bezawaryjną pracę urządzenia.

Informacje dotyczące akcesoriów i części zamiennych można znaleźć na stronie www.kaercher.com.

Zakres dostawy

Zakres dostawy urządzenia jest przedstawiony na opakowaniu. Podczas rozpakowywania urządzenia należy sprawdzić, czy w opakowaniu znajdują się wszystkie elementy. W przypadku stwierdzenia braków w akcesoriach lub szkód powstałych w transporcie należy zwrócić się do dystrybutora.

Gwarancja

W każdym kraju obowiązują warunki gwarancji określone przez dystrybutora urządzeń Kärcher. Ewentualne usterki urządzenia usuwane są w okresie gwarancji bezpłatnie, o ile spowodowane są błędem materiałowym lub produkcyjnym. W sprawach napraw gwarancyjnych prosimy kierować się z dowodem zakupu do

dystrybutora lub do autoryzowanego punktu serwisowego.

(Adres znajduje się na odwrocie)

Urządzenia zabezpieczające

⚠ OSTROŻNIE

Brak urządzeń zabezpieczających lub zmiany wprowadzone w urządzeniach

Urządzenia zabezpieczające służą ochronie użytkownika.

Dlatego nigdy nie wolno zmieniać ani pomijać urządzeń zabezpieczających.

Symbol na urządzeniu

(W zależności od typu urządzenia)

	Niebezpieczeństwo oparzenia, powierzchnia urządzenia nagrzewa się podczas pracy urządzenia
	Niebezpieczeństwo oparzenia parą
	Przeczytać instrukcję obsługi

Zawór bezpieczeństwa

Jeżeli w przypadku usterki powstanie zbyt wysokie ciśnienie, zawór bezpieczeństwa powoduje jego spuszczenie do otoczenia.

Bezpiecznik topikowy

Bezpiecznik topikowy zapobiega przegrzewaniu się urządzenia. Jeśli urządzenie się przegrzeje, bezpiecznik topikowy odłączy je od sieci.

Przed ponownym uruchomieniem urządzenia należy skontaktować się z najbliższym serwisem KÄRCHER.

Opis urządzenia

W niniejszej instrukcji obsługi opisany jest maksymalny zakres wyposażenia. W zależności od modelu występują różnice w zakresie dostawy (patrz opakowanie).

Ilustracje patrz strona z grafikami.

Rysunek A

- 1 Panel przycisków/przełączników
- 2 Wylłącznik
- 3 Włącznik
- 4 Kontrolka (czerwona)
- Wymiana wkładu odkamieniającego.
- 5 Przycisk RESET
- Ustawianie twardości wody
- Potwierdzenie po wymianie wkładu odkamieniającego
- 6 Wskaźnik pracy LED
Miganie na czerwono – napięcie sieciowe dostępne, urządzenie nagrzewa się
Zielony – urządzenie jest gotowe do pracy
- 7 Wyświetlacz do wskazywania poziomów pary
- 8 Przycisk do ustawiania poziomów pary
- 9 Poziom pary 1 – drewno
- 10 Poziom pary 2 – dywan
- 11 Poziom pary 3 – płytki ceramiczne/kamień

- 12 Uchwyt
- 13 Zabezpieczenie uchwytu przed zsunięciem się
- 14 Dźwignia włącznika pary
- 15 Hak na kabel z mocowaniem kabla
- 16 Wkład odkamieniający
- 17 Otwór do napełniania wodą
- 18 Zbiornik wody z pokrywą i uchwytem do przenoszenia
- 19 Przewód zasilający z wtyczką sieciową
- 20 Przycisk odblokowujący dyszę podłogową
- 21 Dysza podłogowa
- 22 Złącze na rzepy
- 23 Ścierka podłogowa z mikrofibry (1 szt.)
- 24 ** Ścierka podłogowa z mikrofibry (2 szt.)
- 25 ** Ścierka podłogowa o wysokiej ścierności (1 szt.)
- 26 Nakładka do dywanów

** opcjonalnie

Pierwsze uruchomienie

UWAGA

Uszkodzenie urządzenia wskutek powstania osadu

Wkład odkamieniający działa optymalnie tylko wtedy, gdy urządzenie przed 1. uruchomieniem zostanie dostosowane do lokalnej twardości wody.

Przełącznik urządzenia na lokalną twardość wody.

Przed użyciem urządzenia na obszarze o innej twardości wody (np. po przeprowadzce) należy ustawić aktualną twardość wody

1. Założyć wkład odkamieniający do zbiornika wody i wcisnąć go, aż zostanie zamocowany.

Rysunek F

2. Ustawić twardość wody, patrz rozdział Ustawianie twardości wody.

Wskazówka

Podczas 1. czyszczenia parą po wyjęciu i ponownym założeniu wkładu odkamieniającego wytwarzana para może być słaba lub nieregularna i mogą pojawiać się pojedyncze krople wody. Urządzenie wymaga krótkiego czasu rozruchu, podczas którego wkład odkamieniający wypełnia się wodą. Ilość wydobywającej się pary stale rośnie, osiągając po ok. 30 sekundach wartość maksymalną.

Wskazówka

Należy pamiętać, że ustawiony powinien być przy tym poziom pary 3 (płytki ceramiczne / kamień), gdyż w przeciwnym wypadku czas rozruchu ulega wydłużeniu.

Montaż

Montaż drążka uchwytu

1. Przytrzymać urządzenie podstawowe.
2. Wsunąć drążek uchwytu do oporu do urządzenia podstawowego, aż do słyszalnego zablokowania. Drążek uchwytu musi być prawidłowo zamocowany w urządzeniu.

Rysunek B

Montaż dyszy podłogowej

1. Przytrzymać urządzenie za uchwyt.

2. Połączyć dolną część urządzenia podstawowego z dyszą podłogową, tak aby nastąpiło słyszalne zablokowanie.

Rysunek C

Działanie

Odwijanie kabla zasilającego

⚠ OSTRZEŻENIE

Niebezpieczeństwo porażenia prądem

Jeśli przewód zasilający nie zostanie całkowicie odwinięty, istnieje ryzyko przeszacowania zasięgu urządzenia i w efekcie uszkodzenia kabla zasilającego.

Zawsze całkowicie odwijaj kabel zasilający.

Wskazówka

W celu wyciągnięcia kabla dolny uchwyt kabla można obracać o 360°. Górny hak na kabel nie jest obrotowy.

1. Obrócić dolny uchwyt kabla do góry.
2. Całkowicie zdjąć kabel zasilający z haka na kabel.
3. Umieścić kabel w mocowaniach górnego i dolnego haka na kabel, aby podczas sprzątania nie najechać na kabel.

Rysunek J

Napełnianie wodą

Wodę w zbiorniku można w każdej chwili uzupełnić.

UWAGA

Szkody materialne z powodu nieprawidłowego zamknięcia pokrywy albo niewłaściwego zamocowania zbiornika wody

Jeśli pokrywa zbiornika nie zostanie prawidłowo zamknięta albo zbiornik wody nie zostanie właściwie założony do urządzenia, może dojść do wycieku cieczy i uszkodzenia podłogi.

Gdy zbiornik wody jest napełniony, zwracać uwagę na prawidłowe zamknięcie pokrywy i właściwe zamocowanie zbiornika wody w urządzeniu.

UWAGA

Uszkodzenie urządzenia

Nieodpowiednia woda może spowodować zatkanie dysz.

Nie używać wody kondensacyjnej z suszarki.

Nie stosować zebranej wody deszczowej.

Nie wlewać środków czyszczących ani innych dodatków (np. środków zapachowych).

Wskazówka

Podczas napełniania zbiornika wody musi znajdować się w nim wkład odkamieniający.

Napełnianie zbiornika wody bezpośrednio w urządzeniu

1. Przytrzymać urządzenie.
2. Otworzyć pokrywę zbiornika i napełnić zbiornik wody bezpośrednio w urządzeniu wodą wodociągową w ilości maks. 0,5 l.

Rysunek G

3. Zamknąć pokrywę zbiornika.

Zdejmovanie zbiornika wody w celu napełnienia

1. Przytrzymać urządzenie.
2. Obrócić dolny hak na kabel do góry.
3. Pociągnąć zbiornik wody za uchwyt pionowo do góry.
4. Otworzyć pokrywę zbiornika i napełnić zbiornik wodą wodociągową w ilości maks. 0,5 l.

Rysunek H

5. Zamknąć pokrywę zbiornika.
6. Założyć zbiornik wody i docisnąć go w dół aż do zablokowania.

Włączanie urządzenia

UWAGA

Uszkodzenia urządzenia i szkody materialne w wyniku przewrócenia urządzenia

Jeśli urządzenie nie zostanie odpowiednio zabezpieczone, podczas przerwy w pracy albo przechowywania może przewrócić się i ulec uszkodzeniu. Może też dojść do wycieku cieczy z urządzenia, która może uszkodzić podłogę.

Ustawić urządzenie z dyszą podłogową na twardym podłożu lub postawić uchwyt z zabezpieczeniem przed zsunieniem się pionowo przy wytrzymałej ścianie.

UWAGA

Uszkodzenie urządzenia na skutek nieprawidłowo ustawionej twardości wody

Nabój odkamieniania działa optymalnie tylko wtedy, gdy urządzenie zostanie dopasowane do miejscowej twardości wody. W razie nieprawidłowego ustawienia twardości wody urządzenie może pokryć się kamieniem. Dopasować urządzenie do miejscowej twardości wody przed 1. uruchomieniem, patrz rozdział Ustawianie twardości wody.

Wskazówka

Podczas 1. czyszczenia parą po wyjęciu i ponownym założeniu wkładu odkamieniającego wytwarzana para może być słaba lub nieregularna i mogą pojawiać się pojedyncze krople wody. Urządzenie wymaga krótkiego czasu rozruchu, podczas którego wkład odkamieniający wypełnia się wodą. Ilość wydobywającej się pary stale rośnie, osiągając po ok. 30 sekundach wartość maksymalną.

Wskazówka

Należy pamiętać, że ustawiony powinien być przy tym poziom pary 3 (płytki ceramiczne / kamień), gdyż w przeciwnym wypadku czas rozruchu ulega wydłużeniu.

1. Ustawić urządzenie na stałym podłożu.

Rysunek I

2. Podłączyć wtyczkę sieciową do gniazdka.

Rysunek K

3. Nacisnąć włącznik.

Rysunek L

4. Wskaźnik pracy LED miga na czerwono.

Rysunek M

5. Po upływie ok. 30 sekund wskaźnik pracy LED świeci stale na zielono.

Rysunek N

Urządzenie jest gotowe do użycia.



Regulacja ilości pary

Ustawienie ilości pary zależy od czyszczonej powierzchni.

- Kilukrotnie naciskać znajdujący się na uchwycie przycisk ze strzałkami kierunku, aż wybrany zostanie żądany poziom pary.

Rysunek P

Do wyboru są 3 różne poziomy pary:

	Płytki ceramiczne/kamień – najwyższy poziom pary
	Dywan – średni poziom pary
	Drewno – najniższy poziom pary

Wskazówka

Po włączeniu urządzenia zawsze wybrany jest najwyższy poziomy pary (płytki ceramiczne/kamień).

- Po ustawieniu ilości pary nacisnąć dźwignię włącznika pary.

Rysunek O

Uzupełnianie wody

Wskazówka

Poziom wody można kontrolować przez półprzezroczysty zbiornik świeżej wody.

Podczas wlewania wody wkład odkamieniający pozostaje zamocowany w urządzeniu.

- Otworzyć pokrywę zbiornika i napełnić zbiornik wody bezpośrednio w urządzeniu wodociągową w ilości maks. 0,5 l.

Rysunek G

albo

- Wyjąć zbiornik wody, otworzyć pokrywę zbiornika i napełnić zbiornik wodą wodociągową w ilości maks. 0,5 l, patrz rozdział „Napełnianie wodą”.

Rysunek H

Przerwanie pracy

UWAGA

Szkody materialne spowodowane przez kondensat/wilgoć

Aby uniknąć szkód materialnych podczas dłuższych przerw w pracy, należy stosować się do wskazań zamieszczonych w rozdziale „Przechowywanie urządzenia”.

Aby oszczędzać energię, zalecamy wyłączenie urządzenia w przypadku przerw w pracy trwających dłużej niż 20 minut.

1. Nacisnąć włącznik.

Rysunek S

Wyłączenie urządzenia

1. Nacisnąć włącznik.

Rysunek S

Urządzenie jest wyłączone.

2. Odłączyć wtyczkę od gniazdka.

Rysunek T

UWAGA

Uszkodzenie urządzenia z powodu zepsucia się wody

Jeśli urządzenie nie będzie używane przez czas dłuższy niż 2 miesiące, woda w zbiorniku może się zepsuć.

Przed dłuższymi przerwami w eksploatacji opróżnić zbiornik wody.

3. Opróżnić zbiornik wody.

Rysunek U

Przechowywanie urządzenia

UWAGA

Szkody materialne spowodowane przez kondensat/wilgoć

Po zakończeniu czyszczenia woda znajdująca się na ścierce podłogowej lub dyszy podłogowej/urządzeniu może uszkodzić podłogę.

Po zakończeniu czyszczenia zdjąć ścierkę podłogową/nakładkę do dywanów i osuszyć dyszę podłogową/urządzenie.

Nie ustawiać i nie przechowywać urządzenia na wrażliwych podłogach.

1. Zdjąć ścierkę podłogową lub ścierkę podłogową i nakładkę do dywanów, patrz rozdział „Dysza podłogowa i nakładka do dywanów”.

Rysunek D

Rysunek E

2. Usunąć wilgoć z dyszy podłogowej/urządzenia.
3. Nawinąć kabel zasilający na dolny i górny hak na kabel.

Rysunek V

4. Przechowywać urządzenie w pozycji pionowej na stabilnym podłożu lub ustawione przy ścianie.

Rysunek I

5. Przechowywać urządzenie w suchym miejscu zabezpieczonym przed mrozem.

Ważne zasady użytkowania

Czyszczenie powierzchni dna

Zalecamy zamiecenie lub odkurzenie dna przed rozpoczęciem użytkowania urządzenia. W ten sposób jeszcze przed rozpoczęciem czyszczenia na mokro z dna zostają usunięte zabrudzenia i luźne drobiny.

Czyszczenie powierzchni powlekanych lub lakierowanych

UWAGA

Powierzchnie uszkodzone

Para może spowodować oddzielenie wosku, politory mebli, powłok z tworzyw sztucznych lub farby i doklejek z krawędzi.

Nie należy kierować strumienia pary na oklejone krawędzie, gdyż może to spowodować oddzielenie się doklejek.

Nie używać urządzenia do czyszczenia niepowlekanych podłóg drewnianych lub parkietów.

Nie używać urządzenia do czyszczenia powierzchni lakierowanych lub z powłoką z tworzywa sztucznego, np. mebli kuchennych lub domowych, drzwi lub parkietów.

Zastosowanie wyposażenia

Dysza podłogowa

Dysza podłogowa nadaje się do czyszczenia podłóg wykonanych z materiałów zmywalnych, np. posadzek kamiennych, płytek ceramicznych i podłóg z PCV, a także powlekanych podłóg drewnianych, takich jak parkiety i podłogi laminowane.

UWAGA

Uszkodzenie spowodowane działaniem pary

Wysoka temperatura i działanie pary mogą spowodować uszkodzenia.

Przed rozpoczęciem użytkowania sprawdzić odporność na wysoką temperaturę i działanie pary w niewidocznym miejscu przy użyciu małej ilości pary.

W przypadku czyszczenia powlekanych podłóg drewnianych należy wybrać poziom pary dla drewna i nie kierować strumienia pary przez dłuższy czas w to samo miejsce.

Wskazówka

Pozostałości środka do czyszczenia lub emulsji pielęgnacyjnej na czyszczonej powierzchni mogą być podczas czyszczenia parą przyczyną powstawania smug, które jednak znikają po kilkakrotnym użyciu.

⚠ OSTROŻNIE

Poparzenia stóp

Podczas czyszczenia parą dysza podłogowa/ścierka podłogowa nagrzewa się.

Podczas zdejmowania ścierki podłogowej może kapać gorąca woda.

Podczas używania i zdejmowania dyszy podłogowej/ścierki podłogowej należy nosić odpowiednie obuwie.

1. Zamocować ścierkę podłogową na dyszy podłogowej.
 - a. Położyć ścierkę podłogową na podłodze taśmami rzepowymi do góry.
 - b. Położyć dyszę podłogową na ścierce podłogowej z lekkim dociskiem.

Rysunek D

Ścierka podłogowa samoczynnie przyczepia się do dyszy podłogowej dzięki mocowaniu rzepami.

Ścierka podłogowa z mikrofibry

Ścierka podłogowa z mikrofibry nadaje się do czyszczenia posadzek kamiennych, płytek ceramicznych i podłóg z PCV, a także powlekanych podłóg drewnianych, takich jak parkiety i podłogi laminowane. Ponadto w połączeniu z nakładką do dywanów ścierka podłogowa z mikrofibry może być używana także do odświeżania dywanów.

Ścierka podłogowa o wysokiej ścierności

Ścierka podłogowa o wysokiej ścierności jest przeznaczona do czyszczenia podłóg wykonanych z wytrzymałych materiałów, np. posadzek kamiennych i płytek ceramicznych.

UWAGA

Uszkodzenie podłogi

Ścierka podłogowa o wysokiej ścierności może uszkodzić wrażliwe podłogi i powierzchnie.

Nie używać ścierki podłogowej o wysokiej ścierności do czyszczenia powierzchni drewnianych.

Ścierki o wysokiej ścierności nie można używać w połączeniu z nakładką do dywanów.

Zdejmowanie ścierki do podłóg

1. Ustawić stopę na przeznaczony do tego wypustce ścierki do podłóg i podnieść dyszę podłogową w górę.

Rysunek D

Wskazówka

Na początku taśma ścierki do podłóg jest bardzo mocna i trudno ją odcepić od dyszy podłogowej. Po kilkakrotnym użyciu i umyciu ścierki do podłóg można ją łatwo odcepić od dyszy podłogowej i oferuje ona optymalną przyczepność.

Zdejmowanie dyszy podłogowej z urządzenia podstawowego

UWAGA

Szkody materialne z powodu niestabilności urządzenia

Zdjęcie dyszy podłogowej powoduje, że urządzenie staje się niestabilne. W efekcie urządzenie może się przewrócić i uszkodzić podłogę.

Po zamontowaniu nie zdejmować dyszy podłogowej z urządzenia podstawowego.

Dyszę podłogową można zdjąć tylko w przypadku wysyłki urządzenia do serwisu.

1. Nacisnąć wyłącznik.

Rysunek S

2. Odłączyć wtyczkę od gniazdka.

Rysunek T

3. Opróżnić zbiornik wody.

Rysunek U

4. Przytrzymać urządzenie za uchwyt.

- Nacisnąć przycisk odblokowujący dyszę podłogową.
 - Dysza podłogowa odłącza się od urządzenia i można ją zdjąć.
- Rysunek W**
- Bezpiecznie przechować urządzenie w pozycji leżącej.

Nakładka do dywanów

Nakładka umożliwia odświeżenie dywanów.

UWAGA

Uszkodzenie nakładki do dywanów i dywanu

Zabrudzona nakładka do dywanów, a także wysoka temperatura i zawilgoconie mogą doprowadzić do zniszczenia dywanu.

Nakładkę do dywanów należy stosować tylko w połączeniu ze ściereką podłogową z mikrofibry zamocowaną na dyszy podłogowej.

W przypadku stosowania nakładki do dywanów należy używać tylko właściwego poziomu pary (patrz wyświetlacz na uchwycie, symbol typu podłogi: dywan – średni poziom pary).

Dodatkowo przed rozpoczęciem użytkowania sprawdzić odporność dywanu na wysoką temperaturę i działanie pary w niewidocznym miejscu przy użyciu małej ilości pary.

Przestrzegać wskazówek dotyczących czyszczenia podanych przez producenta dywanu.

Przed użyciem nakładki do dywanów upewnić się, że dywan został odkurzony i usunięto z niego plamy.

Przed rozpoczęciem użytkowania i po przerwach w eksploatacji należy usunąć z urządzenia wodę (kondensat), która nagromadziła się w odpływie podczas parowania (bez ściereki podłogowej / z akcesoriami).

Nie kierować parą ciągle w jedno miejsce (maksymalnie przez 5 sekund), aby uniknąć mocnego zwilżenia i uszkodzenia na skutek działania temperatury.

Nie stosować nakładki do dywanów o bardzo wysokim runie.

Mocowanie nakładki do dywanów na dyszy podłogowej

- Zamocować ścierekę podłogową na dyszy podłogowej, patrz rozdział Dysza podłogowa.

Rysunek D

- Wsunąć dyszę podłogową w nakładkę do dywanów, lekko ją naciskając, a następnie zablokować.

Rysunek E

- Rozpocząć czyszczenie dywanów.

Zdejmowanie nakładki do dywanów z dyszy podłogowej

⚠ OSTROŻNIE

Poparzenia stóp

Nakładka do dywanów może się rozgrzać podczas parowania.

Nie dotykać ani nie zdejmować nakładki do dywanów na bosą lub w sandałach.

Nakładkę do dywanów należy dotykać i zdejmować tylko w odpowiednim obuwiu.

- Nacisnąć zaczep nakładki do dywanów czubkiem buta w dół.
- Podnieść dyszę podłogową w górę.

Rysunek E

Czyszczenie i konserwacja

Opróżnianie zbiornika wody

UWAGA

Uszkodzenie urządzenia z powodu zepsucia się wody

Jeśli urządzenie nie jest używane przez dłuższy niż

2 miesiące, woda w zbiorniku może się zepsuć.

Opróżnić zbiornik wody przed przerwą w eksploatacji.

- Nacisnąć wyłącznik.
Urządzenie jest wyłączone.
- Odłączyć wtyczkę od gniazdka.
- Zdjąć pokrywę zbiornika.
- Opróżnić zbiornik wody.

Wkład może w tym czasie pozostać w zbiorniku wody.

Rysunek U

Wymiana naboju odkamieniania

UWAGA

Uszkodzenie urządzenia i skrócona żywotność

Nieprzestrzeganie okresów wymiany (wskazanie kontrolki) naboju odkamieniania może doprowadzić do uszkodzenia urządzenia i skrócenia jego żywotności.

Przestrzegać okresów wymiany (wskazanie kontrolki).

Wskazówka

Okresy wymiany zależą do miejscowej twardości wody. Na terenach z większą twardością wody (np. III/IV) występuje wyższa częstotliwość wymiany niż na terenach, na których woda jest bardziej miękka (np. I/II).

Zaświecenie się kontrolki pod koniec okresu żywotności

Konieczność wymiany wkładu odkamieniającego jest sygnalizowana za pomocą „kontrolki wkładu odkamieniającego” w następujący sposób:

- 2 godziny przed upływem okresu żywotności kontrolka zaczyna migać.

Rysunek R

- 1 godzinę przed upływem okresu żywotności kontrolka zaczyna migać znacznie szybciej.
- Gdy okres żywotności wkładu odkamieniającego upłynie, kontrolka oraz taśma LED na urządzeniu świecą stałym czerwonym światłem. Symbole rodzajów podłóg na uchwycie nie świecą. Pompa automatycznie się wyłącza (brak pary wodnej), aby uniknąć uszkodzenia urządzenia.

Zakładanie wkładu odkamieniającego

UWAGA

Uszkodzenie urządzenia

Ponowne włożenie zużytego naboju odkamieniania może spowodować uszkodzenie urządzenia.

Należy starannie wykonywać prace, aby zapobiec pomyleniu naboju.

Wskazówka montażowa

Podczas 1. czyszczenia parą po wyjęciu i ponownym założeniu wkładu odkamieniającego wytwarzana para może być słaba lub nieregularna i mogą pojawiać się pojedyncze krople wody. Urządzenie wymaga krótkiego czasu rozruchu, podczas którego wkład odkamieniający wypełnia się wodą. Intensywność wydobywającego się strumienia pary stale rośnie, osiągając po ok. 30 sekundach wartość maksymalną.

Wskazówka

Wyjęcie zbiornika wody umożliwia łatwiejsze wyjęcie i ponowne założenie wkładu odkamieniającego.

- Nacisnąć wyłącznik.

Urządzenie jest wyłączone.

2. Zdjąć pokrywę zbiornika.
 3. Wyjąć wkład odkamieniający.
 4. Założyć nowy wkład odkamieniający i docisnąć w celu zamocowania.
 5. Nacisnąć włącznik.
Urządzenie jest włączone.
 6. Nacisnąć i przytrzymać przycisk RESET przez 4 sekundy.
Kontrolka „Wymiana wkładu odkamieniającego” gaśnie, a okres żywotności wkładu odkamieniającego jest liczony od nowa.
- Rysunek Q**
7. Podgrzać urządzenie.
 8. Przytrzymać dźwignię włącznika pary przez ok. 30 sekund, aby odpowietrzyć wkład odkamieniający.

Ustawianie twardości wody

UWAGA

Uszkodzenie urządzenia wskutek powstania osadu
W razie niestosowania naboju odkamieniania i nieprawidłowego ustawienia twardości wody urządzenie może pokryć się kamieniem.

Zawsze eksploatować urządzenie z nabojem odkamieniania.

Przestawić urządzenie na miejscową twardość wody.

Przed użyciem urządzenia na obszarze o innej twardości wody (np. po przenosinach) należy ustawić aktualną twardość wody.

Wskazówka

Przedsiębiorstwo wodne lub przedsiębiorstwa miejskie udzielają informacji o twardości wody wodociągowej.

Twardość wody ustawia się za pomocą przycisku RESET. Ustawiona twardość wody pozostaje zapisana aż do ponownego ustawienia (np. po przeprowadzce). Fabrycznie urządzenie jest ustawione na najwyższy stopień twardości wody (stopień IV). Urządzenie pokazuje ustawioną twardość wody za pomocą impulsów migania.

Stopnie twardości wody i impulsy migania

Zakres twardości	°dH	mmol/l	Liczba impulsów migania	Odstęp między impulsami migania
I miękka	0-7	0-1,3	1x	4 s
II średnia	7-14	1,3-2,5	2x	
III twarda	14-21	2,5-3,8	3x	
IV bardzo twarda	>21	>3,8	4x	

Wskazówka

Działanie wkładu odkamieniającego aktywuje się, gdy zbiornik zostanie napełniony wodą i urządzenie zostanie uruchomione. Osad kamienny, znajdujący się w wodzie, jest wyłapywany przez granulat we wkładzie odkamieniającym. Dodatkowe odkamienianie nie jest konieczne.

Wskazówka

Granulat we wkładzie może zmienić swój kolor po kontakcie z wodą, co zależy od zawartości minerałów w wodzie. Ta zmiana koloru nie jest szkodliwa i nie ma żadnego negatywnego wpływu na urządzenie, prace związane z czyszczeniem ani sposób działania wkładu odkamieniającego

Wskazówka

W trakcie ustawiania nie można robić przerw dłuższych niż 15 sekund, ponieważ w przeciwnym razie urządzenie ustawi się automatycznie na ostatnio wybraną twardość wody, a przy pierwszym uruchomieniu – na najwyższą twardość wody.

1. Podłączyć wtyczkę sieciową.
2. Upewnić się, że urządzenie jest wyłączone.
3. Przytrzymać przycisk RESET wciśnięty i włączyć urządzenie.

Rysunek Q

Po ok. 2 sekundach zaczyna migać kontrolka, która za pomocą liczby impulsów informuje o aktualnie ustawionej twardości wody.

4. Zwolnić przycisk RESET.
Zgodnie z ustawieniem fabrycznym urządzenie ma ustawiony stopień twardości wody IV, dlatego kontrolka miga 4 razy.
5. Wielokrotne naciśnięcie przycisku RESET umożliwia przełączenie między poszczególnymi stopniami twardości wody do momentu osiągnięciażądanego stopnia.
6. Po osiągnięciużądanego stopnia twardości wody przytrzymać przycisk RESET wciśnięty przez 3 sekundy, aby zapisać wybrany stopień.
Na potwierdzenie zapisania wartości zaświeci się kontrolka twardości wody.

Konserwacja osprzętu

(osprzęt w zależności od zakresu dostawy)

Wskazówka

Ścierek z mikrofibry nie wolno suszyć w suszarkach bębnowych.

Wskazówka

Należy przestrzegać instrukcji prania ścierek, zamieszczonych na etykiecie. Nie należy stosować płynu do płukania tkanin, aby ścierki mogły dobrze wchłaniać zabrudzenia.

1. Ścierki podłogowe można prać w pralce w temperaturze maksymalnie 60°C.

Zdejmowanie uchwytu

UWAGA

Uszkodzenie urządzenia

Ciągłe zdejmowanie może spowodować uszkodzenie elementów uchwytu.

Po zmontowaniu nie zdejmować uchwytu z urządzenia podstawowego.

Uchwyt można zdjąć z urządzenia podstawowego tylko wtedy, gdy urządzenie jest wysłane do serwisu.

Pomoc w przypadku usterek

Usterki mają często proste przyczyny, które można usunąć samodzielnie, korzystając z poniższego przeglądu. W razie wątpliwości lub wystąpienia usterek innych niż wymienione należy skontaktować się z autoryzowanym serwisem.

⚠ OSTRZEŻENIE

Niebezpieczeństwo porażenia prądem i oparzenia

Dopóki urządzenie jest podłączone do zasilania lub jeśli jeszcze nie ostygło, usuwanie usterek wiąże się z niebezpieczeństwem.

Odłączyć wtyczkę sieciową.

Poczekać, aż urządzenie ostygnie.

Brak/malota ilość pary mimo wystarczającej ilości wody w zbiorniku

Brak wkładu odkamieniającego lub został on założony niewłaściwie.

- Zalożyć wkład odkamieniający i/lub sprawdzić, czy wkład odkamieniający jest prawidłowo zamocowany w zbiorniku, ew. ponownie docisnąć.

Wkład odkamieniający został wyjęty w trakcie wlewania wody i/lub założono nowy wkład odkamieniający.

- W trakcie napełniania zawsze pozostawiać wkład odkamieniający w zbiorniku wody.
- Przytrzymać dźwignię włącznika pary wciśniętą. Po upływie ok. 30 sekund dostępna jest pełna moc parowania.

Miga czerwona kontrolka „Wymiana wkładu odkamieniającego”, poza tym urządzenie jest w pełni sprawne.

Okres żywotności wkładu odkamieniającego wkrótce się skończy.

- Zalożyć nowy wkład odkamieniający, patrz rozdział *Wymiana naboju odkamieniania*.

Brak pary mimo wystarczającej ilości wody w zbiorniku, dodatkowa kontrolka oraz wskaźnik pracy LED na urządzeniu świecą stałym czerwonym światłem, symbole rodzajów podłóg na uchwycie nie świecą.

Okres żywotności wkładu odkamieniającego dobiegł końca.

- Zalożyć nowy wkład odkamieniający, patrz rozdział *Wymiana naboju odkamieniania*.
- Jeśli nowy wkład odkamieniający został już założony, a błąd mimo to nadal występuje, prawdopodobnie po wymianie wkładu nie naciśnięto przycisku RESET. Po założeniu wkładu odkamieniającego nacisnąć przycisk RESET i przytrzymać przez 4 sekundy, patrz rozdział *Wymiana naboju odkamieniania*.

Dane techniczne

Przyłącze elektryczne		
Napięcie	V	220-240
Faza	~	1
Częstotliwość	Hz	50-60
Stopień ochrony		IPX4
Klasa ochrony		I
Wydajność urządzenia		
Moc grzewcza	W	1600
Czas rozgrzewania	Sekundy	30
Ciągłe wytwarzanie pary	g/min	40
Ilość napełnienia		
Zbiornik wody	l	0,5
Wymiary i masa		
Ciężar (bez akcesoriów)	kg	3,1
Długość	mm	314
Szerokość	mm	207
Wysokość	mm	1185

Zmiany techniczne zastrzeżone.

Treść

Általános utasítások	104
Rendeltetésszerű használat	104
Környezetvédelem	104
Tartozékok és pótalkatrészek	104
Szállított tartozékok	104

Garancia	105
Biztonsági berendezések	105
A készülék leírása	105
Első üzembe helyezés	105
Szerelés	105
Üzemeltetés	106
Fontos alkalmazási utasítások	107
A tartozékok használata	107
Ápolás és karbantartás	108
Üzemzavarok elhárítása	110
Műszaki adatok	110

Általános utasítások



A készülék első használata előtt olvassa el az eredeti kezelési útmutatót és a mellékelt biztonsági tanácsokat. Ezeknek megfelelően járjon el.

Őrizze meg mindkét tájékoztatót későbbi használatra vagy a következő tulajdonos számára.

Rendeltetészerű használat

A készülék kizárólag magánháztartásban használható egyenletes felületű, kemény padló (például kőpadló, csempe- és PVC-padló, valamint szigetelt fa padló, például parketta és laminált padló) tisztítására, amely ellenáll a készülék magas hőmérsékletének, nyomásának és páratartalmának. Ne tisztítson vízre érzékeny felületeket, például kezeletlen parafa padlót (a nedvesség bejuthat, és károsíthatja a padlót).

A kiegészítő szőnyegsimítóval a készülék a rövid szálú szőnyegek, futószőnyegek stb. felhívására is használható.

Tisztítószert nem szükséges.

Környezetvédelem



A csomagolóanyag újrahasznosítható. Kérjük, környezetbarát módon semmisítse meg a csomagolást.



Az elektromos és elektronikus készülékek értékes újrahasznosítható anyagokat és gyakran olyan alkatrészeket tartalmaznak, mint az elemek, akkumulátorok vagy olaj, amelyek helytelen kezelés vagy ártalmatlanítás esetén veszélyeztethetik az egészséget és a környezetet. Ezek az alkotóelemek azonban a készülék rendeltetészerű üzemeléséhez szükségesek. Az ezzel a szimbólummal jelölt készülékeket nem szabad a háztartási hulladékkal együtt megsemmisíteni.

Összetevőkre vonatkozó utasítások (REACH)

Az összetevőkre vonatkozó aktuális információkat itt találja: www.kaercher.de/REACH

Tartozékok és pótalkatrészek

Csak eredeti tartozékokat és eredeti pótalkatrészt alkalmazzon; ezek garantálják a készülék biztonságos és zavartmentes üzemelését.

A tartozékokra és pótalkatrészekre vonatkozóan információkat itt talál: www.kaercher.com.

Szállított tartozékok

A készülékkel szállított tartozékok fel vannak tüntetve a csomagoláson. Kicsomagolásnál ellenőrizze, hogy megvan-e minden tartozék. Hiányzó tartozékok vagy szállítási sérülések esetén kérjük, értesítse a kereskedőt.

Garancia

Minden országban az illetékes értékesítőnk által biztosított garanciális feltételek érvényesek. Amennyiben a garanciaidőn belül a készüléknél hibák merülnek fel, azokat díjmentesen orvosoljuk, ha az adott hibák anyag-, illetve gyártási hibák. Garanciális esetben kérjük, a számlával együtt forduljon forgalmazójához vagy a legközelebbi, arra jogosult ügyfélszolgálati irodához. (A cím a hátoldalon található)



Biztonsági berendezések

⚠ VIGYÁZAT

Hiányzó vagy módosított biztonsági berendezések
A biztonsági berendezések az Ön védelmét szolgálják. A biztonsági berendezéseket ne módosítsa és ne melőzesse használatukat.

Szimbólumok a készüléken

(készüléktípustól függően)

	Égési sérülés veszélye, a készülék felülete üzem közben felforrósodik
	Gőz általi leforrzás veszélye
	Olvassa el a használati utasítást

Biztonsági szelep

Ha meghibásodás során túlnyomás keletkezik, akkor egy biztonsági szelep gondoskodik a nyomás környezetbe történő leadásáról.

Olvadóbiztosító

Az olvadóbiztosító megakadályozza a készülék túlmelegedését. Ha a készülék túlmelegszik, akkor az olvadóbiztosító leválasztja a készüléket a hálózatról. A készülék ismételt üzembe helyezése előtt forduljon az illetékes KÄRCHER ügyfélszolgálathoz.

A készülék leírása

A használati utasításban a maximális felszereltséget ismertetjük. Modelltől függően a szállított tartozékoknál különbségek figyelhetők meg (lásd a csomagolást).

Lásd az ábrákat tartalmazó oldalon.

Ábra A

- 1 Gombok/kapcsolók
- 2 KI-kapcsoló
- 3 BE-kapcsoló
- 4 Ellenőrzőlámpa (piros)
- Vízkötelenítő patron cseréje.
- 5 RESET-gomb
- A vízkeménység beállítása
- A patron cseréje utáni megerősítés
- 6 LED-es üzemmód kijelző
Vörösen villog - Hálózati feszültség adott, a készülék felfűt
Zöld - A készülék üzemkész
- 7 Gőzfokozat kijelzése
- 8 A gőzszint beállítására szolgáló gomb
- 9 1. gőzfokozat - Fa

- 10 2. gőzfokozat - Szőnyeg
- 11 3. gőzfokozat - Csempé/kő
- 12 Kézi fogantyú
- 13 Fali siklást akadályozó markolat
- 14 Gőzkar
- 15 Kábeltartó kábelrögzítéssel
- 16 Vízkötelenítő patron
- 17 A vízbetöltő nyílás
- 18 Víztartály tartályfedéllel és fogóval
- 19 Hálózati csatlakozó vezeték hálózati dugással
- 20 Reteszelés feloldó billentyű a padlókeféhez
- 21 Padló tisztító fej
- 22 Tépőzár
- 23 Mikroszálás padlókendő (1 darab)
- 24 ** Mikroszálás padlókendő (2 darab)
- 25 ** Abrázív padlókendő (1 darab)
- 26 Szőnyegsimító

** opcionális

Első üzembe helyezés

FIGYELEM

A készülék károsodása vízkövesedés miatt

A vízkötelenítő patron csak akkor működik optimálisan, ha az első üzembe helyezés előtt a helyi vízkeménységhez állítja be a készüléket.

A készüléket állítsa be a helyi vízkeménységhez.

A korábbiól eltérő vízkeménységű területen történő alkalmazás előtt (pl. költözés miatt) állítsa be az aktuális vízkeménységet

1. Helyezze a víztartályba a vízkötelenítő patron, majd nyomja be ütközésg.

Ábra F

2. Vízkeménység beállítása, lásd A vízkeménység beállítása.

Megjegyzés

Az 1. Gőzölés során a vízkötelenítő patron kivételét és visszahelyezését követően a gőzöket gyenge vagy rendszertelen lehet, és különálló vízcseppek távozhathatnak belőle. Az eszköznek rövid időre van szüksége, amíg a vízkötelenítő patron megtelik vízzel. A kiáramló gőzmennyiség folyamatosan emelkedik, míg kb. 30 másodperc elteltével eléri a maximális gőzmennyiséget.

Megjegyzés

Ügyeljen arra, hogy a 3-as gőzfokozat (csempé / kő) legyen beállítva, mivel máskülönben hosszabb lesz a bejáratási időtartam.

Szerelés

A fogantyú felszerelése

1. Fogja meg az alapkészüléket.
2. Helyezze a fogantyút az alapegységbe kattanásig. A fogantyúnak szilárdan kell az eszközben lennie.

Ábra B

A padlókefe felszerelése

1. Fogja meg a készüléket a fogantyúnál.
2. Az alapkészülék alsó részét csatlakoztassa a padlókeféhez kattanásig.

Ábra C

Üzemeltetés

A hálózati kábel letekérése

▲ FIGYELMEZTÉS

Áramütésveszély

Ha a hálózati kábel nincs teljesen letekerve, fennáll annak a veszélye, hogy túlbecsülik a hosszát, és a tápkábel megsérül.

Mindig tekerje le teljesen a tápkábelt.

Megjegyzés

Alsó kábeltartó 360°-ban elforgatható a kábel levételéhez. A felső kábeltartó nem forgatható el.

1. Forgassa az alsó kábeltartót felfelé.
2. Távolítsa el a tápkábelt teljesen a kábeltartóról.
3. Rögzítse a kábelt a felső vagy alsó kábeltartó rögzítésével, hogy ne jöhessen le a tisztítási munkálatok során.

Ábra J

Víz betöltése

A víztartály bármikor feltölthető.

FIGYELEM

A nem lezárt tartályfedél vagy nem rögzített víztartály miatti anyagi károk keletkezhetnek.

Ha a tartályfedél nincs rendesen lezárva, vagy a víztartály nincs megfelelően behelyezve a készülékbe, akkor a folyadék kifolyhat, ami a padlóburkolat károsodását okozhatja.

Győződjön meg arról, hogy teli víztartály esetén a tartály fedele megfelelően zárva van és a víztartály szilárdan van a készülékben.

FIGYELEM

A készülékben keletkezett kár

A nem megfelelő víz miatt eldugulhatnak a fűvókák.

Ne töltsön bele kondenzvizet a szárítógépből.

Ne töltsön bele összegyűjtött esővizet.

Ne töltsön be tisztítószerrel vagy más adalékot (pl. illatószert).

Megjegyzés

A víztartály megtöltésekor a vízkömentesítő patronnak a készülékben kell lennie.

A víztartály feltöltése a készüléken

1. Fogja meg a készüléket.
2. Nyissa ki a tartály fedelét, és közvetlenül a készüléken tölts fel a víztartályt max. 0,5 liternyi vezetékes vízzel.

Ábra G

3. Csukja le a tartályfedelet.

A víztartály levétele feltöltéshez

1. Fogja meg a készüléket.
2. A kábeltartót húzza függőlegesen felfelé.
3. A víztartályt a fogantyúnál húzza függőlegesen felfelé.
4. Nyissa ki a tartály fedelét, és tölts fel max. 0,5 liternyi vezetékes vízzel.

Ábra H

5. Csukja le a tartályfedelet.
6. A víztartályt helyezze be és nyomja lefelé, amíg be nem kattan.

A készülék bekapcsolása

FIGYELEM

A készülék sérülésének és anyagi károk keletkezésének veszélye a készülék felbillenése miatt

A nem megfelelő biztosítás miatt az egység leeshet és károsodhat munkaleállás vagy tárolás során. A folyadék kifolyhat, ami a padlóburkolat károsodását okozhatja.

Helyezze a készüléket a padlókefével egy szilárd felületre vagy a fal síklást akadályozó markolattal ellátott fogantyúval függőleges helyzetben egy szilárd falra.

FIGYELEM

A készülék károsodása a rosszul beállított vízkeménység miatt

A vízkömentítő patron csak akkor működik optimálisan, ha a helyi víz keménységéhez állítja be a készüléket. Helytelenül beállított vízkeménység esetén a készülék elvízkövesedhet.

A készüléket az 1. üzembe helyezés előtt állítsa be a helyi vízkeménységhez, lásd A vízkeménység beállítását.

Megjegyzés

Az 1. Gőzölés során a vízkömentítő patron kivételét és visszahelyezését követően a gőzöket gyenge vagy rendszertelen lehet, és különálló vízcsappok távozhatnak belőle. Az eszköznek rövid időre van szüksége, amíg a vízkömentítő patron megtelik vízzel. A kiáramló gőzmennyiség folyamatosan emelkedik, míg kb.

30 másodperc elteltével eléri a maximális gőzmennyiséget.

Megjegyzés

Ügyeljen arra, hogy a 3-as gőzfokozat (csempé / kő) legyen beállítva, mivel máskülönbben hosszabb lesz a bejáratási időtartam.

1. Állítsa a készüléket szilárd talajra.

Ábra I

2. Csatlakoztassa a hálózati dugaszt az aljzathoz.

Ábra K

3. Nyomja le a Be kapcsolót.

Ábra L

4. A LED-es üzemmód kijelző pirosan villog.

Ábra M

5. A LED-es üzemmód kijelző kb. 30 másodperc elteltével folyamatosan zölden kezd villogítani.

Ábra N

A készülék használatra kész.



A gőzmennyiség szabályozása

A gőzmennyiség beállítása a tisztítandó felületről függ.

- Nyomja meg a gombot ismétlődően a fogantyún látható nyilakkal, amíg ki nem választja a kívánt gőzsztintet.

Ábra P

A következő 3 gőzfokozat választható:

	Csempé / kő - legmagasabb gőzsztint
	Szőnyeg - közepes gőzsztint
	Fa - legalacsonyabb gőzsztint

Megjegyzés

A készülék bekapcsolása után mindig a legmagasabb gőzsztint (csempé / kő) kerül kiválasztásra.

- A gőzmennyiség beállítása után nyomja meg a gőzkart.

Ábra O

Víz utántöltése

Megjegyzés

A vízszint a félig átlátszó frissvíztartályon keresztül látható.

A víz utántöltése során a vízkötenítő patron a készülékben rögzítve marad.

- Nyissa ki a tartály fedelét, és közvetlenül a készüléken töltsse fel a víztartályt max. 0,5 liternyi vezetékes vízzel.

Ábra G

vagy

- Vegye le a tartályt, nyissa ki a tartály fedelét, és töltsse fel max. 0,5 liternyi vezetékes vízzel lásd a Víz utántöltése részt.

Ábra H

Az üzem megszakítása

FIGYELEM

A kondenzátum/nedvesség okozta anyagi kár

Az anyagi károk megelőzése érdekében hosszabb leállások esetén, lásd: *A készülék tárolása című részt.*

Az energiatakarékosság érdekében javasoljuk, hogy a készüléket 20 percnél hosszabb üzemszünetek esetén kapcsolja ki.

1. Nyomja meg a KI-gombot.

Ábra S

A készülék kikapcsolása

1. Nyomja meg a KI-gombot.

Ábra S

A készülék ki van kapcsolva.

2. Húzza ki a hálózati dugaszt az aljzatból.

Ábra T

FIGYELEM

A készülék károsodása romlott víz miatt

Ha a készüléket 2 hónapnál hosszabb ideig nem használja, akkor a tartályban lévő víz megromolhat.

A víztartályt mindig ürítse ki hosszabb üzemszünetek előtt.

3. Ürítse le a víztartályt.

Ábra U

A készülék tárolása

FIGYELEM

A kondenzátum/nedvesség okozta anyagi kár

A tisztítás után a felmosókendőn vagy a padlókefén / készüléken lévő nedvesség károsíthatja a padlóburkolatot.

Tisztítás után vegye le a felmosókendőt / szőnyegsimítót, és szárítsa meg a padlókefét / készüléket.

Ne helyezze és ne tárolja a készüléket érzékeny felületre.

1. Távolítsa el a felmosókendőt, illetve a felmosókendőt és szőnyegsimítót, lásd a Padlókefe és szőnyegsimítót fejezetet.

Ábra D

Ábra E

2. Törölje le a nedvességet a padlókeféről / készülékről.

3. Tekerje a tápkábelt az alsó és felső kábeltartóra.

Ábra V

4. A készüléket tárolja függőleges helyzetben szilárd felületen vagy falon.

Ábra I

5. Tárolja a készüléket száraz, fagymentes helyen.

Fontos alkalmazási utasítások

A padlófelületek tisztítása

Javasoljuk, hogy a padlót seperje fel vagy porszívózza fel a készülék használata előtt. Így a padló már a nedves tisztítás előtt mentesíthető a szennyeződésektől és laza részecskéktől.

Bevonatos vagy lakkozott felületek tisztítása

FIGYELEM

Sérült felületek

A gőz feloldhatja a viaszt, bútorpolírt, műanyag bevonatot vagy festéket és az élek ragasztását.

Ne irányítsa a gőzt ragasztott élekre, mivel a ragasztás feloldódhat.

Ne használja a készüléket lakkozatlan fapadló vagy parketták tisztítására.

Ne használja a készüléket lakkozott vagy műanyagbevonatú felületek tisztítására, pl. a konyha és nappali bútorzata, ajtók vagy parketta tisztítására.

A tartozékok használata

Padlótisztító fej

A padlótisztító fej lemosható padlóburkolatok, pl. kőpadlók, csempék és PVC-padlók, valamint szigetelt fapadlók, pl. parketta és laminált padló tisztítására alkalmas.

FIGYELEM

Károsodások gőz hatására

A hőség és gőzhatás károkat okozhatnak.

Alkalmazás előtt a legkisebb gőzmennyiséggel ellenőrizze a szőnyeg felreos helyén a hőtűrő képességet és a gőzhatást.

A szigetelt fa padlót az előre beállított fokozattal gőzölje, és soha ne hagyja sokáig ugyanazon a helyen

Megjegyzés

A tisztítandó felületen lévő tisztítószermaradványok vagy ápolószerek a gőztisztítás során buborékokat okozhatnak, amelyek többszöri alkalmazás során eltűnnek.

⚠ VIGYÁZAT

A láb égési sérülései

A padlókefe / felmosókendő felmelegszik a gőzölés során.

A felmosókendő eltávolításakor forróvíz csepeghet le. A padlókefét/felmosókendőt csak megfelelő lábbeliben üzemeltesse és távolítsa el.

1. Rögzítse a felmosókendőt a padlótisztító fejen.
 - a A felmosókendőt a tépőzárral felfelé fektesse a padlóra.
 - b A padlótisztító fejet enyhén nyomással helyezze a felmosókendőre.

Ábra D

A felmosókendő tépőzárral rögzül a padlótisztító fehez.

Mikroszálás padlókendő

A mikroszálás kendő kőpadlók, csempék és PVC-padlók, valamint szigetelt fapadlók, pl. parketta és laminált padló tisztítására alkalmas. A mikroszálás kendő alkalmas szőnyegek felrészítésére is a szőnyegsimítóval együtt alkalmazva.

Abrazív padlókendő

Az abrazív padlókendő alkalmas nem érzékeny padló, például csempé vagy kő tisztítására.

FIGYELEM

A padlóburkolatok károsodása

Az abrazív padlókendő az érzékeny padlóburkolat, ill. felületek károsodását okozhatja.

Az abrazív padlókendő nem alkalmazható fafelületek tisztítására.

Az abrazív kendő nem használható a szőnyegsimítóval.

A felmosókendő levétele

1. Helyezze lábát a felmosókendő állítonyelvére, és emelje felfelé a padlókefét.

Ábra D

Megjegyzés

A felmosókendő tépőzárja kezdetben még nagyon erős, és esetleg nehezen távolítható el a padlókeféről. Többszöri használat, valamint a felmosókendő kimosása után könnyebben eltávolíthatóvá válik a padlókeféről, és eléri az optimális tapadást.

A padlókefe és alapkészülék eltávolítása

FIGYELEM

A készülék instabilitásából adódó anyagi károk

A készülék a padlókefe eltávolításakor instabillá válik, felborulhat, és a készülék és padlóburkolat károsodását okozhatja.

A beszerelés után ne távolítsa el a padlókefét az alapegységről.

Csak akkor távolítsa el a padlókefét, ha a készüléket üzembe helyezték.

1. Nyomja meg a KI-gombot.

Ábra S

2. Húzza ki a hálózati dugaszt az aljzatból.

Ábra T

3. Ūritse le a víztartályt.

Ábra U

4. Fogja meg a készüléket a fogantyúnál.
5. Nyomja meg a padlókefe kioldógombját.
6. A padlókefe kilazul a készülékből és eltávolítható.

Ábra W

7. Tárolja a készüléket biztonságos fekvő helyzetben.

Szőnyegsimító

A szőnyegsimítóval felfrissítheti a szőnyegeket.

FIGYELEM

A szőnyegsimító és a szőnyeg sérülései

A szőnyegsimító szennyeződései, valamint hőség és nedvesség károsíthatják a szőnyeget.

A szőnyegsimítót csak a padlókefére fejre helyezett mikroszálal kendővel alkalmazza.

A szőnyegsimító használata esetén csak a megfelelő gőzsinttel használja a készüléket (lásd a fogantóyú kijelzőjét, szőnyeg padlóburkolat szimbólum - közepes gőzsint).

Alkamazás előtt a legkisebb gőzmennyiséggel ellenőrizze a szőnyeg félreeső helyén a hűtőró késségét és a gőzhatást.

Vegye figyelembe a szőnyeg gyártójának tisztítási utasításait.

Győződjön meg róla, hogy a szőnyegsimító alkalmazása előtt leperszívózták a szőnyeget, a foltokat pedig eltávolították.

A készülékben esetlegesen összegyűlt vizet (kondenzátumot) alkalmazás előtt és üzemszünetek után lefolyóba történő elpárologatással Ūritse ki (padlórongy nélkül /tartozékkal).

Ne irányítsa a gőzt folyamatosan egy pontra (maximum 5 másodperc), így elkerülhető a szőnyeg erős átmedvesedése és a hőhatás okozta károsodások kockázata.

Ne alkalmazza a szőnyegsimítót hosszú szálú bolyhos szőnyegen.

A szőnyegsimító rögzítése a padlótisztító fejen

1. A padlórongy rögzítése a padlótisztító fejen, lásd a fejezetet *Padlótisztító fej*.

Ábra D

2. A padlótisztító fejet enyhe nyomással csúsztassa be a szőnyegsimítóba és pattintsa be.

Ábra E

3. Kezdje meg a szőnyegtisztítást.

A szőnyegsimító levétele a padlótisztító fejről

Δ VIGYÁZAT

A láb égési sérülései

A szőnyegsimító a gőzölés során felforrósodhat.

Ne űzemeltesse és ne vegye le a szőnyegsimítót meztláb vagy nyitott szandálban.

A szőnyegsimítót csak megfelelő lábbeliben űzemeltesse és távolítsa el.

1. Cipője orrával nyomja lefelé a szőnyegsimító nyelvét.

2. Emelje fel a padlótisztító fejet.

Ábra E

Ápolás és karbantartás

Ūritse le a víztartályt

FIGYELEM

A készülék károsodása romlott víz miatt

Ha a készüléket 2 hónapnál hosszabb ideig nem használja, akkor a tartályban lévő víz megromolhat.

A víztartályt mindig űritse ki űzemszünetek előtt.

1. Nyomja meg a KI-gombot.

A készülék ki van kapcsolva.

2. Húzza ki a hálózati dugaszcsatlakozót az aljzatból.

3. Vegye le a tartályfedelet.

4. Ūritse le a víztartályt.

A patron a víztartályban maradhat.

Ábra U

Cserélje ki a vízkötelenítő patron

FIGYELEM

A készülék károsodása és rövidített élettartam

A vízkötelenítő patron cseréjére vonatkozó időközök (ellenőrzőlámpa kijelzése) figyelmen kívül hagyása miatt károsodhat a készülék, illetve lerövidülhet az élettartama.

Vegye figyelembe a cserére vonatkozó időközöket (ellenőrzőlámpa kijelzése).

Megjegyzés

A cserére vonatkozó időközök hossza a helyi víz keménységétől függ. Kemény víz (pl. III/IV) esetén nagyobb a cserére vonatkozó időközök, mint a lágy víz esetén (pl. I/II).

Ellenőrző kijelző az űzemidő végén

A vízkötelenítő patron cseréjének szükségességét a következőképpen jelzi a „vízkötelenítő patron ellenőrzőlámpa”:

- Az űzemidő lejártá előtt 2 órával villog az ellenőrzőlámpa.

Ábra R

- Az űzemidő lejártá előtt 1 órával sokkal gyorsabban villog az ellenőrzőlámpa.
- Ha a vízkötelenítő patron űzemideje lejárt, az ellenőrzőlámpa és a készülék LED-sávja folyamatosan pirosan világít. A fogantóyún lévő padlóburkolat szimbólumok nem világítanak. A szivattyú automatiku-

san kikapcsol (vízgőz nélkül), hogy elkerülje a készülék károsodását.

Helyezze be a vízkötelenítő patron

FIGYELEM

Készülék károsodás

A készülék károsodhat, ha visszahelyezi az elhasznált vízkötelenítő patron.

A patronok összekeverésének elkerülése érdekében körültekintően kell dolgozni.

Beszerezési utasítás

Az 1. gőzölés során, a vízkötelenítő patron kivételét és visszahelyezését követően a gőzöket gyenge vagy rendszerelten lehet, és különálló vízcseppek távoznak belőle. Az eszköznek rövid időre van szüksége, amíg a vízkötelenítő patron megtelek vízzel. A kiáramló gőzmennyiség folyamatosan emelkedik, míg kb. 30 másodperc elteltével eléri a maximális gőzmennyiséget.

Megjegyzés

A víztartály eltávolításával a vízkötelenítő patron könnyebben kivethető és kicserélhető.

1. Nyomja meg a KI-kapcsolót.
A készülék ki van kapcsolva.
2. Vegye le a tartályfedeleit.
3. Vegye ki a vízkötelenítő patron.
4. Helyezze be az új vízkötelenítő patron, majd nyomja be ütközésig.
5. Nyomja meg a BE-kapcsolót.
A készülék be van kapcsolva.
6. Tartsa nyomva 4 másodpercig a RESET gombot.
A „Vízkötelenti patron cseréje” ellenőrzőlámpa kialszik, és újrateződik a vízkötelenítő patron üzemi-jeje.

Ábra Q

7. Hagyja felfűteni a készüléket.
8. Tartsa lenyomva kb. 30 másodpercig a gőzkart a vízkötelenítő patron légtelenítéséhez.

A vízkeménység beállítása

FIGYELEM

A készülék károsodása vízkövesedés miatt

Vízkötelenítő patron behelyezése nélkül és helytelenül beállított vízkeménység esetén a készülék elvízkövesedhet.

Mindig vízkötelenítő patronnal végezze a munkát.

A készüléket állítsa be a helyi vízkeménységhez.

A korábbtól eltérő vízkeménységű területen történő alkalmazás előtt (pl. költözés miatt) állítsa be az aktuális vízkeménységet.

Megjegyzés

A vezetékes víz keménységével kapcsolatban a vízgazdálkodási hatóság vagy a vízművek adhat tájékoztatást. A vízkeménység a RESET gomb segítségével állítható be. A vízkeménység beállítás mindaddig tárolva marad, amíg (pl. költözés miatt) új beállítást végez. A készülék gyárilag a legmagasabb vízkeménységre van állítva (IV. fokozat). A készülék villogással mutatja a beállított vízkeménységet.

Vízkeménységi fokozatok és villogás

Vízke- ménységi tartomány	°dH	mmol/l	A villaná- sok szá- ma	A villaná- sok kö- zötti távolság
I lágy	0-7	0-1,3	1x	4 másod- perc
II közepes	7-14	1,3-2,5	2x	
III kemény	14-21	2,5-3,8	3x	
IV nagyon kemény	>21	>3,8	4x	

Megjegyzés

A vízkötelenítő patron vízkömentesítő hatása akkor aktívulódik, amint a tartályt feltölti vízzel és a készüléket üzembe helyezi. A vízkötelenítő patronban található granulátum felveszi a vízben található mészkövet. Kiegészítő vízkötelenítés nem szükséges.

Megjegyzés

A patronban lévő szemcsék színe vízzel érintkezve megváltozhat, ezt a víz ásványianyag-tartalma okozza. Ez az elszíneződés ártalmatlan, és nincs negatív hatással a készülékre, a tisztítási munkákra vagy a vízkötelenítő patron működésére.

Megjegyzés

A beállítás közben ne tartson 15 másodpercnél hosszabb szünetet, mivel a készülék emiatt automatikusan beállhat a legutóbb kiválasztott vízkeménységre illetve az első üzembe helyezés során a legmagasabb vízkeménységre.

1. Dugja be a hálózati csatlakozót.
2. Győződjön meg arról, hogy a készülék ki van kapcsolva.
3. Tartsa lenyomva a RESET gombot, és kapcsolja be a készüléket.

Ábra Q

Kb. 2 másodperc elteltével az ellenőrzőlámpa villogni kezd és a villanások számával jelzi az aktuális vízkeménység-beállítást.

4. Engedje fel a RESET gombot.
A készülék alapbeállítás szerint a IV-es vízkeménységi fokozatra van állítva, ezért az ellenőrzőlámpa egymás után négyszer villog.
5. A RESET gomb többszöri megnyomásával a különböző vízkeménységi fokozatok között váltogathat, amíg el nem éri a kívánt vízkeménységi fokozatot.
6. Amint elérte a kívánt vízkeménységi fokozatot, tartsa lenyomva a RESET gombot 3 másodpercig, hogy eltárolja a kiválasztott vízkeménységi fokozatot.
Az eltárolás igazolásaként a vízkeménység ellenőrzőlámpa felkapcsol.

A tartozékok ápolása

(Tartozék - a szállított tartozékok függvényében)

Megjegyzés

A mikroszálás kendő nem alkalmas szárításhoz.

Megjegyzés

A kendők mosásához vegye figyelembe a mosási címkén lévő útmutatót. Ne használjon öblítőszer, hogy a kendők jól felvehessék a szennyeződést.

1. A felmosókendőket maximum 60 °C-on mossa ki a mosógépben.

Fogantyú eltávolítása

FIGYELEM

Készülékárosodás

A fogantyú alkatrészei a gyakori eltávolítás miatt károsodhatnak.

A fogantyút az összeszerelés után már nem szabad eltávolítani az alapkészülékről.

A fogantyút csak akkor szabad levenni az alapkészülékről, ha a készüléket szervizbe kell küldeni.

Üzemzavarok elhárítása

Az üzemzavarok gyakran egyszerű okokra vezethetők vissza, amelyeket az alábbi áttekintés segítségével a kezelő maga is könnyen elháríthat. Kétség esetén vagy az itt meg nem nevezett üzemzavarok esetén, kérjük, forduljon a felhatalmazott ügyfélszolgálathoz.

⚠ FIGYELMEZTETÉS

Aramütés és égési sérülés veszélye

Amíg a készülék csatlakoztatva van a villamos hálózatra vagy még nem hűlt le, kockázatos lehet a hibaelhárítás.

Húzza ki a hálózati dugaszt.

Hagyja lehűlni a készüléket.

Nincs / kevés gőz, pedig a tartályban elegendő víz található

A vízkötelenítő patron nincs vagy rosszul van behelyezve.

- Helyezze be a vízkötelenítő patron, és/vagy ellenőrizze, hogy a vízkötelenítő patron stabilan van-e a tartályban, és szükség esetén nyomja be újra.

A vízzel való feltöltés során a vízkötelenítő patron el lett távolítva és/vagy új vízkötelenítő patron lett behelyezve

- A vízkötelenítő patron a készülék feltöltésének ideje alatt hagyja a víztartályban.
- Folyamatosan tartsa lenyomva a gőzkart. A készülék kb. 30 másodperc elteltével eléri a teljes gőzteljesítményt.

A "Vízkötelenítő patron cseréje" piros ellenőrzőlampa villog, egyébként a készülék megfelelően működik

Nemsokára lejár a vízkötelenítő patron üzemideje.

- Helyezzen be új vízkötelenítő patron, lásd: *Cserélje ki a vízkötelenítő patron*.

A tartályban elegendő víz ellenére nincs gőz, továbbá a jelzőfény és a készülék LED-üzemmód kijelzője folyamatosan piros, a fogantyún lévő padlóburkolat szimbólumok nem világítanak.

Lejár a vízkötelenítő patron üzemideje

- Helyezzen be új vízkötelenítő patron, lásd: *Cserélje ki a vízkötelenítő patron*.
- Ha már behelyezett egy új vízkötelenítő patron, és a hiba még mindig fennáll, előfordulhat, hogy a vízkötelenítő patron cseréje után nem lett megnyomva a RESET gomb. A vízkötelenítő patron cseréje után 4 másodpercig tartsa lenyomva a RESET gombot, lásd *Cserélje ki a vízkötelenítő patron*.

Műszaki adatok

Elektromos csatlakozás

Feszültség	V	220-240
Fázis	~	1
Frekvencia	Hz	50-60
Védettségi		IPX4
Érintésvédelmi osztály		I

A készülék teljesítményre vonatkozó adatai

Fűtőteliptermény	W	1600
Felfűtési idő	Másodperc	30
Folyamatos gőzölés	g/min	40
Töltési mennyiség		
Víz tartály	l	0,5
Méret és súlyok		
Súly (tartozékok nélkül)	kg	3,1
Hosszúság	mm	314
Szélesség	mm	207
Magasság	mm	1185

A műszaki változtatások jogát fenntartjuk.

Összefoglalás

Obecné pokyny	110
Použití v souladu s určením	110
Ochrana životního prostředí	110
Příslušenství a náhradní díly	111
Rozsah dodávky	111
Záruka	111
Bezpečnostní mechanismy	111
Popis přístroje	111
První uvedení do provozu	111
Montáž	112
Provoz	112
Důležité pokyny k použití přístroje	113
Používání příslušenství	113
Péče a údržba	114
Pomoc při poruchách	116
Technické údaje	116

Obecné pokyny



Před prvním použitím přístroje si přečtěte tento překlad originálního návodu k použití a přiložené

bezpečnostní pokyny. Řiďte se jimi.

Uchovujte obě příručky pro pozdější použití nebo pro dalšího vlastníka.

Použití v souladu s určením

Přístroj používejte výhradně pro soukromou domácnost pro čištění rovinných tvrdých podlah (např. kamenné podlahy, dlažba a PVC podlahy, a dále utěsněné dřevěné podlahy, jako jsou parketové a laminátové podlahy), které odolávají vysoké teplotě, tlaku a vlhkosti přístroje. Nečistěte povrchy chovlivostě na vodu, jako jsou neopracované korkové podlahy (vlhkost může proniknout dovnitř a podlahu poškodit). S nasazeným kobercovým nástavcem lze přístroj použít také pro regeneraci koberců s krátkým vlasem, běhounů apod.

Čistící prostředky nejsou nutné.

Ochrana životního prostředí



Obalové materiály jsou recyklovatelné. Obaly prosím likvidujte ekologickým způsobem.



Elektrické a elektronické přístroje obsahují hodnotné recyklovatelné materiály a často součástí, jako baterie, akumulátory nebo olej, které mohou při chybném zacházení nebo

likvidaci představovat potenciální nebezpečí pro lidské zdraví nebo pro životní prostředí. Pro řádný provoz přístroje jsou však tyto součásti nezbytné. Přístroje označené tímto symbolem se nesmí likvidovat s domovním odpadem.

Upozornění k obsaženým látkám (REACH)

Aktuální informace k obsaženým látkám naleznete na stránkách: www.kaercher.de/REACH

Příslušenství a náhradní díly

Používejte pouze originální příslušenství a náhradní díly, které Vám zaručují bezpečný a bezporuchový provoz přístroje.

Informace o příslušenství a náhradních dílech naleznete na stránkách www.kaercher.com.

Rozsah dodávky

Rozsah dodávky přístroje je vyobrazen na obalu. Při vybalení zkontrolujte úplnost obsahu. V případě chybějícího příslušenství nebo výskytu poškození při přepravě informujte prosím Vašeho prodejce.

Záruka

V každé zemi platí záruční podmínky vydané naší příslušnou distribuční společností. Případné závady vašeho přístroje odstraníme bezplatně během záruční lhůty, pokud jsou zaviněny vadou materiálu nebo výrobní vadou. V případě uplatnění nároků ze záruky se prosím obraťte s dokladem o koupi na svého prodejce nebo na nejbližší autorizované pracoviště zákaznického servisu.

(Adresa viz zadní stranu)

Bezpečnostní mechanismy



⚠ UPOZORNĚNÍ

Chybějící nebo pozměněné bezpečnostní mechanismy

Bezpečnostní mechanismy slouží pro vaši ochranu. Bezpečnostní mechanismy nikdy nepozměňujte ani nepřemostňujte.

Symbole na přístroje

(V závislosti na typu přístroje)

	Nebezpečí popálení, povrch přístroje se během provozu silně zahřívá
	Nebezpečí opaření párou
	Čtěte návod k použití

Pojistný ventil

Pokud by v případě poruchy vznikl nadměrně velký tlak, zajistí bezpečnostní ventil jeho vypuštění do okolí.

Tavná pojistka

Tavná pojistka brání přehřátí přístroje. Když se přístroj přehřeje, odpojí ho tavná pojistka od sítě. Před opětovným uvedením přístroje do provozu se obraťte na příslušný zákaznický servis KÄRCHER.

Popis přístroje

Tento návod k použití obsahuje popis maximálního vybavení. V závislosti na daném modelu existují rozdíly v rozsahu dodávky (viz obal).

Ilustrace viz strana s obrázky.

Ilustrace A

- ① Pole tlačítek /spínačů
- ② Spínač - VYP
- ③ Spínač - ZAP
- ④ Kontrolka (červená)
- výměna odvápňovací kartuše.
- ⑤ Tlačítko RESET
- nastavení tvrdosti vody
- potvrzení po výměně kartuše
- ⑥ Ukazatel provozu LED
Bliká červeně - síťové napětí je k dispozici a přístroj se zahřívá
Zelená - přístroj je v pohotovostním stavu
- ⑦ Displej se zobrazením parních stupňů
- ⑧ Tlačítko pro nastavení parních stupňů
- ⑨ Parní stupeň 1 - dřevo
- ⑩ Parní stupeň 2 - koberec
- ⑪ Parní stupeň 3 - dlažba / kámen
- ⑫ Rukojeť
- ⑬ Protiskluzová pojistka rukojeti
- ⑭ Páčkový spínač páry
- ⑮ Háky kabelu s fixací
- ⑯ Odvápňovací kartuše
- ⑰ Plnicí otvor pro vodu
- ⑱ Vodní nádrž s víkem nádrže a držadlem
- ⑲ Síťové přívodní vedení se síťovou zástrčkou
- ⑳ Tlačítko na odjištění (odblokování) podlahové hubice
- ㉑ Podlahová hubice
- ㉒ Suchý zip
- ㉓ Pad z mikrovlákna na podlahu (1 ks)
- ㉔ ** Pad z mikrovlákna na podlahu (2 ks)
- ㉕ ** Abrazivní hadr na podlahu (1 ks)
- ㉖ Kobercový nástavec

** dodatečná výbava

První uvedení do provozu

POZOR

Poškození přístroje zavápněním

Odvápňovací kartuše funguje optimálně pouze tehdy, pokud přístroj před 1. použitím přizpůsobíte místní tvrdosti vody.

Nastavte přístroj podle místní tvrdosti vody.

Před použitím v místě s jinou tvrdostí vody (např. po přestěhování) nastavte přístroj na aktuální tvrdost vody

1. Vložte odvápňovací kartuši do otvoru a zatlačte ji, až pevně dosedne.

Ilustrace F

2. Nastavte tvrdost vody, viz kapitola *Nastavení tvrdosti vody*.

Upozornění

Při 1. Použití páry po vyjmutí a opětovném vložení odvápňovací kartuše může být vyvíjen páry slabé nebo nepravdělné a mohou unikat jednotlivé kapky vody. Přístroj potřebuje krátký čas záběhu, během kterého se odvápňovací kartuše naplní vodou. Množství unikající páry stále vzrůstá a maxima dosahuje asi po 30 sekundách.

Upozornění

Upozorňujeme, že je při tom nastavený parní stupeň 3 (dlažba / kámen), protože se jinak prodlužuje doba záběhu.

Montáž

Montáž lišty rukojeti

1. Přidržte pevně základní zařízení.
2. Lištu rukojeti zasuněte do základního zařízení až na doraz, dokud slyšitelně nezaklapne. Lišta rukojeti musí být v přístroji pevně usazena.

Ilustrace B

Montáž podlahové hubice

1. Přidržte pevně přístroj za rukojet.
2. Připojte spodní část základní jednotky k podlahové trysce, až slyšitelně zaklapne.

Ilustrace C

Provoz

Odvíháte síťový kabel

⚠ VAROVÁNÍ

Nebezpečí úrazu elektrickým proudem

Pokud není napájecí kabel zcela odvinut, existuje riziko, že dosah bude nadhodnocen a napájecí kabel bude poškozen a poškozen.

Elektrický kabel vždy úplně odviňte.

Upozornění

Spodní držák kabelu lze otočit o 360° pro vyjmutí kabelu. Horní kabelový hák není otočný.

1. Otočte spodní držák kabelu nahoru.
2. Napájecí kabel úplně sejměte z kabelového háčku.
3. Upevněte kabel ve fixaci horního nebo spodního kabelového háčku, aby nedošlo k jeho přejetí během čištění.

Ilustrace J

Plnění vodou

Nádrž na vodu je možné kdykoli doplnit.

POZOR

Věcné škody v důsledku neuzavřeného víka nádrže nebo nedostatečně pevně usazené nádrže na vodu
Pokud není víko nádrže správně uzavřeno nebo nádrž na vodu není správně vložena do přístroje, může dojít k úniku kapaliny a k poškození podlahové krytiny.

Když je nádrž na vodu naplněná, dbejte na to, aby bylo víko nádrže bezpečně uzavřeno a nádrž na vodu byla pevně usazena v přístroji.

POZOR

Poškození přístroje

Kvůli nevhodné vodě se mohou trysky ucpat.

Nedoplnějte kondenzační vodou ze sušičky prádla.

Nedoplnějte zachycenou dešťovou vodou.

Nedoplnějte do přístroje čisticí prostředky ani jiné přísady (např. vůně).

Upozornění

Při doplňování vody do nádrže na vodu musí být odvápňovací kartuše v nádrži na vodu.

Plnění nádrže na vodu přímo na přístroji

1. Přidržte pevně přístroj.
2. Otevřete víko nádrže a vodní nádrž doplňte přímo na přístroji vodou z vodovodního řádu max. 0,5 l.

Ilustrace G

3. Zavřete víko nádrže.

Sejmutí nádrže na vodu pro doplnění

1. Přidržte pevně přístroj.
2. Otočte spodní háček kabelu nahoru.
3. Nádrž na vodu vytáhněte za držadlo svisle nahoru.
4. Otevřete víko nádrže a doplňte přímo na přístroji vodou z vodovodního řádu max. 0,5 l.

Ilustrace H

5. Zavřete víko nádrže.
6. Vložte nádrž na vodu a zatlačte ji dolů, až zacvakne.

Zapnutí přístroje

POZOR

Poškození přístroje a věcné škody převrácením

Při nedostatečném zajištění může při přerušení práce nebo skladování přístroj spadnout a poškodit se. Přitom může také dojít k úniku kapaliny a tím k poškození podlahové krytiny.

Přístroj postavte podlahovou tryskou na pevný povrch nebo jej opřete rukojetí s protiskluzovou pojistkou ve svislé poloze o pevnou stěnu.

POZOR

Poškození přístroje kvůli špatně nastavené tvrdosti vody

Odvápňovací kartuše funguje optimálně jen tehdy, když je přístroj přizpůsoben místní tvrdosti vody. V případě špatně nastavené tvrdosti vody se může přístroj zavápňovat.

Přístroj před 1. použitím přizpůsobíte místní tvrdosti vody, viz kapitola Nastavení tvrdosti vody.

Upozornění

Při 1. Použití páry po vyjmutí a opětovném vložení odvápňovací kartuše může být vyvíjen páry slabé nebo nepravdělné a mohou unikat jednotlivé kapky vody. Přístroj potřebuje krátký čas záběhu, během kterého se odvápňovací kartuše naplní vodou. Množství unikající páry stále vzrůstá a maxima dosahuje asi po 30 sekundách.

Upozornění

Upozorňujeme, že je při tom nastavený parní stupeň 3 (dlažba / kámen), protože se jinak prodlužuje doba záběhu.

1. Postavte přístroj na pevný podklad.

Ilustrace I

2. Připojte síťovou zástrčku do zásuvky.

Ilustrace K

3. Stiskněte spínač ZAP.

Ilustrace L

4. Ukazatel provozu LED bliká červeně.

Ilustrace M

5. Cca za 30 sekund se ukazatel provozu LED rozsvítí trvale zeleně.

Ilustrace N

Přístroj je připraven k použití.



Regulace množství páry

Nastavení množství páry se řídí povrchem, který se má vyčistit.

- Stiskněte opakovaně tlačítko se šipkami na rukojeti, dokud se nenavolí požadovaná úroveň páry.

Ilustrace P

Na výběr máte 3 různé parní stupně:

	Dlažba / kámen - nejvyšší parní stupeň
	Koberce - střední parní stupeň
	Dřevo - nejnižší parní stupeň

Upozornění

Po zapnutí přístroje je vždy navolen maximální parní stupeň (dlažba / kámen).

- Po nastavení množství páry stiskněte spínač páry.

Ilustrace O

Doplnění vody

Upozornění

Hladinu vody je možno sledovat částečně transparentní stěnou nádrže na čistou vodu.

Při doplňování vody zůstává odvápňovací kartuše upevněná v přístroji.

- Otevřete víko nádrže a vodní nádrž doplňte přímo na přístroj vodou z vodovodního řádu max. 0,5 l.

Ilustrace G

nebo

- odejměte nádrž na vodu, otevřete víko nádrže a doplňte přímo na přístroj vodou z vodovodního řádu max. 0,5 l.

Ilustrace H

Přerušení provozu

POZOR

Poškození majetku vlivem kondenzátu / vlhkosti

Aby při delším přerušení práce nedošlo k poškození majetku, viz kapitola *Uskladnění přístroje*.

Pro úsporu energie doporučujeme přístroj při přestávkách v práci delších než 20 minut vypnout.

- Stiskněte spínač VYP.

Ilustrace S

Vypnutí přístroje

- Stiskněte spínač VYP.

Ilustrace S

Přístroj je vypnutý.

- Odpojte síťovou zástrčku ze zásuvky.

Ilustrace T

POZOR

Poškození přístroje zkaženou vodou

Pokud není přístroj déle než 2 měsíce používán, může se voda v nádrži zkažit.

Před delšími přestávkami v provozu vyprázdněte nádrž na vodu.

- Vyprázdněte nádrž na vodu.

Ilustrace U

Uložení přístroje

POZOR

Poškození majetku vlivem kondenzátu / vlhkosti

Po čištění může vlhkost, která je na hadru na vytírání nebo na podlahové hubici / přístroji poškodit podlahovou krytinu.

Po čištění odstraňte hadr na vytírání / kobercový nástavec a podlahovou hubici / přístroj vysušte.

Nestavte ani neuskladňujte přístroj na choulostivé podlahy.

- Odstraňte hadr na vytírání nebo hadr na vytírání i kobercový nástavec, viz kapitola *Podlahová hubice a kobercový nástavec*.

Ilustrace D

Ilustrace E

- Odstraňte vlhkost z podlahové hubice / přístroje.

- Elektrický kabel navíňte okolo spodního i horního háčku kabelu.

Ilustrace V

- Přístroj uschovejte ve svislé poloze na pevném podkladu nebo u stěny.

Ilustrace I

- Uložte přístroj na suchém místě zabezpečeném před mrazem.

Důležité pokyny k použití přístroje

Čištění podlahových ploch

Před použitím přístroje doporučujeme podlahu zamést nebo vysát. Tím se podlaha již před vlhkým čištěním zbaví volných částicek nečistot.

Čištění povrchů opatřených nátěry nebo lakem

POZOR

Poškozené povrchy

Pár může z hran uvolňovat vosk, leštidlo na nábytek, plastové povlaky nebo barvy a náklížky. Nesměřujte páru na hrany s náklížky, protože by se náklížek mohl uvolnit.

Nepoužívejte přístroj k čištění nelakovaného dřeva a parketových podlah.

Nepoužívejte přístroj k čištění lakovaných povrchů ani povrchů s plastovou povrchovou vrstvou, jako je např. kuchyňský a bytový nábytek, dveře a parkety.

Používání příslušenství

Podlahová hubice

Podlahová hubice je vhodná pro čištění omyvatelných podlahových krytin, např. kamenných podlah, dlaždic a podlah z PVC, a také utěsněných dřevěných podlah, jako jsou parketové a laminátové podlahy.

POZOR

Poškození působením páry

Horko a působení páry mohou způsobit poškození.

Před použitím ověřte odolnost vůči vysokým teplotám a účinky páry na nenápadném místě koberce s použitím malého množství páry.

Používejte páru na utěsněné dřevěné podlahy s nastaveným stupněm na dřevo a nikdy dlouho nesetrvávejte na tom stejném místě.

Upozornění

Zbytky čistícího prostředku nebo emulzí na ošetření na čišťené ploše mohou při pamíním čištění způsobit šmouhy, které však při opakované aplikaci zmizí.

⚠ UPOZORNĚNÍ

Popálení nohou

Podlahová hubice / hadr na vytírání se při napařování zahřívá na vysokou teplotu.

Při odnímání hadru na vytírání může odkapávat horká voda.

Podlahovou hubici / hadr na vytírání použijte a snižte pouze ve vhodné obuvi.

- Upevněte hadr na vytírání na podlahovou hubici.
 - Položte hadr na vytírání na podlahu suchými zipy nahoru.

- b Postavte podlahovou hubici na hadr na vytírání a lehce přitlačte.

Ilustrace D

Hadr na vytírání se suchými zipy sám přichytí na podlahovou hubici.

Podlahová utěrka z mikrovlákná

Pad z mikrovlákná je vhodný pro čištění kamenných podlah, dlažeb a podlah z PVC, a také utěsněných dřevěných podlah, jako jsou parketové a laminátové podlahy. Pad z mikrovlákná je rovněž vhodný pro regeneraci koberců při použití kobercového nástavce.

Abrazivní hadr na podlahu

Abrazivní hadr na podlahu je vhodný pro čištění odolných podlah jako dlažba nebo kámen.

POZOR

Poškození podlahových krytin

Abrazivní hadr na podlahu může poškodit choulostivé podlahové krytiny nebo povrchy.

Abrazivní hadr na podlahu nepoužívejte k čištění dřevěných povrchů.

Abrazivní hadr nepoužívejte s kobercovým nástavcem.

Sejmutí hadru na vytírání

1. Postavte se nohou na jazýček hadru na vytírání a zvedněte podlahovou hubici nahoru.

Ilustrace D

Upozornění

Na začátku je suchý zip hadru na vytírání ještě velice silný a případně jde těžko oddělit od podlahové hubice. Po několika použitích a po vyprání je možné hadr na vytírání dobře oddělit od podlahové hubice a dosáhnout optimální přilnavosti.

Sejmutí podlahové hubice ze základního zařízení

POZOR

Poškození majetku následkem nestability přístroje

Sejmutím podlahové hubice se přístroj stane nestabilním, může se převrhnout a přitom může dojít k poškození přístroje a podlahové krytiny.

Po montáži podlahovou hubici už ze základního zařízení nesnímejte.

Podlahová hubice se může ze základního zařízení snímat pouze při odeslání přístroje do servisu.

1. Stiskněte spínač VYP

Ilustrace S

2. Odpojte síťovou zástrčku ze zásuvky.

Ilustrace T

3. Vyprázdňte vodní nádrž.

Ilustrace U

4. Přidržte pevně přístroj za rukojeť.
5. Stiskněte tlačítko na odjištění (odblokování) podlahové hubice.
6. Podlahová hubice se uvolní z přístroje a můžete ji sejmut.

Ilustrace W

7. Přístroj bezpečně uložte položený ve vodorovné poloze.

Kobercový nástavec

Kobercovým nástavcem lze regenerovat koberec.

POZOR

Poškození kobercového nástavce a koberce

Znečištění kobercového nástavce, žár a provlhnutí mohou koberec poškodit.

Kobercový nástavec používejte pouze s hadrem z mikrovlákná na podlahové hubici.

Při použití kobercového nástavce provádějte čištění pouze na příslušný parní stupeň (viz zobrazení na displeji na rukojeti, symbol podlahové krytiny koberec - střední parní stupeň).

Před použitím ověřte odolnost vůči vysokým teplotám a účinky páry na koberec na nenápadném místě koberce s použitím malého množství páry.

Dodržte pokyny výrobce pro čištění koberce.

Ujistěte se, že byl koberec před použitím kobercového nástavce vyluxován a vyčištěn od skvrn.

Případnou vodu (kondenzát) nahromaděnou v přístroji odstraňte před použitím a po provozních přestávkách odpařením do vhodného odtoku (bez hadru na vytírání / s příslušenstvím).

Nikdy nesměřujte páru nepřetržitě na stejné místo (maximálně 5 sekund), aby se zabránilo silnému provlhnutí a poškození působením teploty.

Nepoužívejte kobercový nástavec na kobercích s vysokým vlasem.

Upevnění kobercového nástavce na podlahovou hubici

1. Upevněte hadr na vytírání na podlahovou hubici, viz kapitola Podlahová hubice.

Ilustrace D

2. Lehkým tlakem zasouvejte podlahovou hubici do kobercového nástavce, až zaskočí.

Ilustrace E

3. Začněte s čištěním koberce.

Sejmutí kobercového nástavce z podlahové hubice

△ UPOZORNĚNÍ

Popálení nohou

Kobercový nástavec se může při napařování zahřívát. Nepoužívejte a nesnímejte kobercový nástavec, pokud jste bosí nebo máte otevřené sandály.

Kobercový nástavec používejte a snímejte pouze ve vhodné obuvi.

1. Stlačte jazýček kobercového nástavce špičkou boty dolů.
2. Zvedněte podlahovou hubici nahoru.

Ilustrace E

Péče a údržba

Vyprázdnění nádrže na vodu

POZOR

Poškození přístroje zkazenou vodou

Pokud není přístroj déle než 2 měsíce používán, může se voda v nádrži zkazit.

Před přestávkami v provozu vyprázdňte nádrž na vodu.

1. Stiskněte spínač VYP. Přístroj je vypnutý.
2. Síťovou zástrčku vytáhněte ze zásuvky.
3. Sejměte víko nádrže.
4. Vypusťte nádrž na vodu. Kartuše přitom může zůstat ve vodní nádrži.

Ilustrace U

Výměna odvápnovací kartuše

POZOR

Poškození přístroje a zkrácená životnost

Nedodržení intervalů výměny (indikace kontrolkou) odvápnovací kartuše může vést k poškození přístroje a zkrácuje životnost přístroje.

Dodržujte intervaly výměny (indikace kontrolkou).

Upozornění

Intervaly výměny závisí na místní tvrdosti vody. Oblasti s tvrdou vodou (např. III/IV) mají častější interval výměny než oblasti s měkkou vodou (např. I/II).

Kontrolní signalizace na konci doby použití

Potřebná výměna odvápnovací kartuše je zobrazena pomocí „Kontrolky odvápnovací kartuše“ takto:

- 2 hodiny před uplynutím doby použití kontrolka bliká.

Ilustrace R

- 1 hodinu před uplynutím doby použití kontrolka bliká výrazně rychleji.
- Jakmile bude doba využívání odvápnovací kartuše vyčerpána, rozsvítí se kontrolka stejně jako pásek LED na přístroji trvale červeně. Symboly podlahové krytiny na rukojeti nesvítí. Čerpadlo se samočinně vypne (vypne se přívod páry), aby se zabránilo poškození přístroje.

Vložení odvápnovací kartuše

POZOR

Poškození přístroje

Při opětovném použití spotřebované odvápnovací kartuše se může přístroj poškodit.

Pracujte pečlivě, abyste předešli záměně kartuší.

Pokyn k montáži

Při 1. použití páry po vyjmutí a opětovném vložení odvápnovací kartuše může být vyvíjení páry slabé nebo nepravidelné a mohou unikat jednotlivé kapky vody. Přístroj potřebuje krátký čas záběhu, během kterého se odvápnovací kartuše naplní vodou. Množství unikající páry stále vzrůstá a maxima dosahuje asi po 30 sekundách.

Upozornění

Po vyjmutí vodní nádrže je možno odvápnovací kartuši lépe vyjmout a opět vložit.

1. Stisknete spínač VYP. Přístroj je vypnutý.
 2. Sejměte víko nádrže.
 3. Vyjměte odvápnovací kartuši.
 4. Vložte novou odvápnovací kartuši a zatlačte ji, až pevně dosedne.
 5. Stisknete spínač ZAP. Přístroj je zapnutý.
 6. Na 4 sekundy stisknete tlačítko RESET. Kontrolka „Výměna odvápnovací kartuše“ zhasne a doba použití kartuše začíná znovu běžet.
- #### Ilustrace Q
7. Nechte přístroj zahřát.
 8. Spínač páry držte cca 30 sekund stisknutý, abyste odvápnovací kartuši odvodzdušnili.

Nastavení tvrdosti vody

POZOR

Poškození přístroje zavápněním

Bez vložení odvápnovací kartuše nebo v případě špatné nastavení tvrdosti vody se může přístroj zavápnovat.

Vždy pracujte s odvápnovací kartuší.

Nastavení přístroje podle místní tvrdosti vody.

Přístroj před použitím v místě s jinou tvrdostí vody (např. po přestěhování) nastavte na aktuální tvrdost vody.

Upozornění

Informace o tvrdosti vody z vodovodního řadu poskytne vodohospodářský úřad nebo městská vodárna.

Tvrdost vody se nastaví přes tlačítko RESET. Nastavení tvrdosti vody zůstává uloženo tak dlouho, dokud se neprovede nové nastavení (např. po přestěhování). Přístroj je z výroby nastaven na nejvyšší tvrdost vody (stupeň IV). Přístroj udává nastavenou tvrdost vody pomocí blikajících impulsů.

Stupně tvrdosti vody a blikající impulsy

Rozsah tvrdosti	°dH	mmol/l	Počet blikajících h impulsů	Interval blikajících h impulsů
I měkká	0-7	0-1,3	1x	4 sekundy
II střední	7-14	1,3-2,5	2x	
III tvrdá	14-21	2,5-3,8	3x	
IV velmi tvrdá	>21	>3,8	4x	

Upozornění

Odvápnovací účinek kartuše se aktivuje, jakmile se přístroj naplní vodou a spustí. Vodní kámen se zachycuje granulátem v odvápnovací kartuši. Další odstraňování vodního kamene není potřeba.

Upozornění

Granulát v kartuši může po kontaktu s vodou měnit barvu, což souvisí s obsahem minerálů ve vodě. Toto zbarvení je nezávadné a nemá žádný negativní vliv na přístroj, čistící práce nebo fungování odvápnovací kartuše.

Upozornění

Během nastavení nedělejte přestávku delší než 15 sekund, jinak se přístroj automaticky nastaví na naposled zvolenou tvrdost vody, popř. při prvním uvedení do provozu na nejvyšší tvrdost vody.

1. Připojte síťovou zástrčku.
2. Ujistěte se, že je přístroj vypnutý.
3. Přidržte stisknuté tlačítko RESET a zapnete přístroj.

Ilustrace Q

Po cca 2 sekundách začne blikat kontrolka a počtem impulsů signalizuje aktuální nastavení tvrdosti vody.

4. Uvolněte tlačítko RESET. Přístroj má podle výrobního nastavení stupeň tvrdosti vody IV, proto kontrolka zabliká 4krát po sobě.
5. Opakovaným stisknutím tlačítka RESET budete přepínat mezi různými stupni tvrdosti vody, až dosáhnete požadovaného stupně tvrdosti vody.
6. Po dosažení požadovaného stupně tvrdosti vody stisknete a podržte tlačítko RESET na 3 sekundy, aby se vybrané úrovně tvrdosti vody uložily. Na potvrzení uložení se kontrolka tvrdosti vody rozsvítí.

Péče o příslušenství

(příslušenství v závislosti na rozsahu dodávky)

Upozornění

Utěrky z mikrovlákna se nesmí dávat do sušičky.

Upozornění

Při praní se řiďte pokyny na etiketě. Nepoužívejte aviváž, aby utěrky mohly snadno pohlcovat nečistotu.

1. Hadry na vytírání lze prát v pračce maximálně na 60 °C.

Sejmutí rukojeti

POZOR

Poškození přístroje

Součásti rukojeti se mohou často opakovaným snímáním poškodit.

Po sestavení již rukojet' ze základního zařízení nesnímejte.

Rukojet' se smí ze základního zařízení snímat pouze při odeslání přístroje do servisu.

Pomoc při poruchách

Poruchy mají často jednoduché příčiny, které můžete sami odstranit pomocí následujícího přehledu.

V případě pochybností nebo při poruchách, které zde nejsou neuvedeny, se obraťte na autorizovaný zákaznický servis.

⚠ VAROVÁNÍ

Nebezpečí úrazu elektrickým proudem a popálení

Dokud je přístroj připojen k elektrické síti nebo dokud není dosud vychladlý, je odstraňování poruch nebezpečné.

Odpojte síťovou zástrčku.

Nechte přístroj vychladnout.

Žádná pára / málo páry i přes dostatek vody v nádrži

Odvápňovací kartuše není nasazena nebo je nasazena nesprávně.

- Vložte odvápňovací kartuši a / nebo zkontrolujte, zda je odvápňovací kartuše pevně usazena a případně ji ještě jednou přitlačte.

Odvápňovací kartuše byla během doplňování vody vyjmuta a / nebo byla vložena nová odvápňovací kartuše

- Během doplňování vody vždy ponechte odvápňovací kartuši v nádrži na vodu.
- Spínač páry držte trvale stisknutý. Po cca 30 sekundách je dosaženo plného výkonu páry.

Červená kontrolka "výměna odvápňovací kartuše" se rozblíká, jinak přístroj funguje bezvadně

Brzy skončí doba použitelnosti odvápňovací kartuše.

- Vložte novou odvápňovací kartuši viz kapitola *Výměna odvápňovací kartuše*.

Není pára i přes dostatek vody v nádrži, navíc svítí kontrolka i ukazatel provozu LED na přístroji trvale červeně, symboly podlahové krytiny na rukojeti nesvíí

Skončila doba použitelnosti odvápňovací kartuše

- Vložte novou odvápňovací kartuši viz kapitola *Výměna odvápňovací kartuše*.
- Pokud již byla vložena nová odvápňovací kartuše a chyba přesto ještě trvá, pak pravděpodobně nebylo stisknuto tlačítko RESET po výměně odvápňovací kartuše. Po vložení odvápňovací kartuše stiskněte na 4 sekundy tlačítko RESET, viz kapitola *Výměna odvápňovací kartuše*.

Technické údaje

Elektrické připojení

Napětí	V	220-240
Fáze	~	1
Kmitočet	Hz	50-60
Krytí		IPX4
Třída krytí		I

Výkonnostní údaje přístroje

Topný výkon	W	1600
Doba ohřevu	sekundy	30
Trvalé napařování	g/min	40
Množství náplně		
Nádrž na vodu	l	0,5
Rozměry a hmotnosti		
Hmotnost (bez příslušenství)	kg	3,1
Délka	mm	314
Šířka	mm	207
Výška	mm	1185

Technické změny vyhrazeny.

Obsah

Všeobecné upozornění	116
Používání v súlade s účelom	116
Ochrana životného prostredia	116
Príslušenstvo a náhradné diely	117
Rozsah dodávky	117
Záruka	117
Bezpečnostné zariadenia	117
Popis prístroja	117
Prvé uvedenie do prevádzky	117
Montáž	118
Prevádzka	118
Dôležité pokyny pre použitie	119
Použitie príslušenstva	120
Ošetrovanie a údržba	121
Pomoc pri poruchách	122
Technické údaje	122

Všeobecné upozornění



Před prvním použitím přístroje si přečt'ajte tento originální návod na obsluhu a přiložené bezpečnostné pokyny. Riadte sa informáciami a pokynmi, ktoré sú v nich uvedené. Obidva dokumenty si uschovajte pre neskoršie použitie alebo pre nasledujúceho majiteľa.

Používání v súlade s účelom

Přístroj používajte výhradne v súkromných domácnostiach na čistenie rovných tvrdých podláh (napr. kamené podlahy, dlaždice, PVC podlahy a lakované drevené podlahy, akými sú parkety a laminát), ktoré sú odolné voči vysokej teplote, tlaku a vlhkosti prístroja. Pomocou tohto prístroja nečistite žiadne podlahové krytiny, ktoré sú citlivé na vodu (napr. neošetrené korkové podlahy), pretože môže dôjsť k vniknutiu vlhkosti a poškodeniu podlahy.

S nasadeným klzákom na koberce možno prístroj použiť na oživenie kobercov s krátkym vlasom, behúňov atď.

Čistiace prostriedky nie sú potrebné.

Ochrana životného prostredia



Obalové materiály sú recyklovateľné. Obaly zlikvidujte ekologickým spôsobom.



Elektrické a elektronické prístroje obsahujú cenné recyklovateľné materiály a často aj komponenty, akými sú napr. batérie, akumulátory alebo olej, ktoré môžu pri nesprávnej manipulácii alebo

likvidácii predstavovať potenciálne nebezpečenstvo pre ľudské zdravie a životné prostredie. Tieto komponenty sú však potrebné pre správnu prevádzku prístroja. Prístroje označené týmto symbolom nesmú byť likvidované spolu s domovým odpadom.

Informácie o obsiahnutých látkach (REACH)

Aktuálne informácie o obsiahnutých látkach sú uvedené na: www.kaercher.de/REACH

Príslušenstvo a náhradné diely

Používajte len originálne príslušenstvo a originálne náhradné diely, pretože takéto komponenty zaručujú bezpečnú a bezporuchovú prevádzku zariadenia. Informácie o príslušenstve a náhradných dieloch sa nachádzajú na stránke www.kaercher.com.

Rozsah dodávky

Rozsah dodávky zariadenia je znázornený na obale. Pri rozbaľovaní skontrolujte, či je obsah kompletný. V prípade chýbajúceho príslušenstva alebo pri výskyte poškodení spôsobených prepravou informujte Vášho predajcu.

Záruka

V každej krajine platia záručné podmienky vydané našou príslušnou distribučnou spoločnosťou. Prípadné poruchy vášho prístroja odstránime v rámci záručnej doby zadarmo, pokiaľ ich príčinou boli materiálové alebo výrobné chyby. Pri uplatňovaní záruky sa spolu s dokladom o kúpe obráťte na svojho predajcu alebo na najbližšie autorizované servisné stredisko. (adresa je uvedená na zadnej strane)

Bezpečnostné zariadenia

⚠ UPOZORNENIE

Chýbajúce alebo zmenené bezpečnostné zariadenia

Bezpečnostné zariadenia slúžia na vašu ochranu. Nikdy nemeňte ani neobchádzajte bezpečnostné zariadenia.

Symbole na zariadení

(V závislosti od typu prístroja)

	Nebezpečenstvo popálenia, povrch prístroja sa počas prevádzky zahrieva
	Nebezpečenstvo obarenia parou
	Prečítajte si návod na obsluhu

Bezpečnostný ventil

Ak by v prípade chyby vznikol príliš vysoký tlak, tak bezpečnostný ventil sa odvedením do okolia postará o jeho zníženie.

Tavná poistka

Tavná poistka zabraňuje prehriatiu prístroja. Ak dôjde k prehriatiu prístroja, tavná poistka odpojí prístroj od siete.

Pred opätovným uvedením prístroja do prevádzky sa obráťte na príslušný zákaznicky servis spoločnosti KÄRCHER.

Popis prístroja

V tomto návode na obsluhu je popísané maximálne vybavenie. V závislosti od modelu existujú rozdiely v rozsahu dodávky (pozrite si obal).

Obrázky sú uvedené na strane s grafikami.

Obrázok A

- ① Oblasť s tlačidlami/spínačmi
- ② Spínač pre vypnutie
- ③ Spínač pre zapnutie
- ④ Kontrolka (červená)
 - výmena kartuše na odstránenie vodného kameňa.
- ⑤ Tlačidlo RESET
 - nastavenie tvrdosti vody
 - potvrdenie po výmene kartuše
- ⑥ LED indikátor prevádzky
 - Blikajúca červená farba – sieťové napätie je prítomné a prístroj sa zahrieva
 - Zelená farba – prístroj je pripravený na prevádzku
- ⑦ Indikátor na displeji pre parné stupne
- ⑧ Tlačidlo pre nastavenie parného stupňa
- ⑨ Parný stupeň 1 - drevo
- ⑩ Parný stupeň 2 - koberec
- ⑪ Parný stupeň 3 - dlaždice / kameň
- ⑫ Rukoväť
- ⑬ Zaistenie proti sklznutiu rukoväte po stene
- ⑭ Páčka pre paru
- ⑮ Háky pre kábel s upevnením kábla
- ⑯ Kartuša na odstránenie vodného kameňa
- ⑰ Plniaci otvor pre vodu
- ⑱ Nádrž na vodu s vekom nádrže a držadlo
- ⑲ Sieťové pripájacie vedenie so sieťovou zástrčkou
- ⑳ Tlačidlo na odistenie podlahovej hubice
- ㉑ Podlahová hubica
- ㉒ Spojenie na suchý zips
- ㉓ Podlahová handra z mikrovlákna (1 kus)
- ㉔ ** Podlahová handra z mikrovlákna (2 kusy)
- ㉕ ** Abrazívna podlahová handra (1 kus)
- ㉖ Kľzák na koberce

** voliteľné

Prvé uvedenie do prevádzky

POZOR

Poškodenie prístroja spôsobené tvorbou vodného kameňa

Kartuša na odstránenie vodného kameňa funguje optimálne, len ak sa prístroj pred 1. použitím prispôbi na miestnu tvrdosť vody.

Prístroj nastavte na miestnu tvrdosť vody.

Ak sa prístroj používa v oblasti s inou tvrdosťou vody (napr. po presťahovaní), musí sa nanovo nastaviť na aktuálnu tvrdosť vody

1. Kartušu na odstránenie vodného kameňa vložte do nádrže na vodu a zatlačte ju tak, aby bola správne upevnená.
Obrázok F
2. Nastavenie tvrdosti vody, pozri kapitolu *Nastavenie tvrdosti vody*.

Upozornenie

Pri 1. pamom čistení po odobrati a po opätovnom nasadení kartuše na odstránenie vodného kameňa môže byť tvorba pary slabá alebo nepravideľná a môžu vystupovať ojedinelé kvapky vody. Prístroj potrebuje krátku dobu nábehu, počas ktorej sa kartuša na odstránenie vodného kameňa naplní vodou. Množstvo unikajúcej pary postupne rastie, až kým sa po cca 30 sekundách nedosiahne maximálne množstvo pary.

Upozornenie

Dbajte na to, aby pritom bol nastavený 3. parný stupeň (dlaždice/kameň), v opačnom prípade sa predlži trvanie zábehu.

Montáž

Montáž lišty s rukoväťou

1. Pevne podržte základný prístroj.
2. Lištu s rukoväťou vložte až na doraz do základného prístroja tak, aby došlo k počuteľnému zacvaknutiu. Lišta s rukoväťou musí byť v prístroji pevne upevnená.

Obrázok B

Montáž podlahovej hubice

1. Uchopením za rukoväť pevne podržte prístroj.
2. Dolnú časť základného prístroja spojte s podlahovou hubicou tak, aby došlo k počuteľnému zacvaknutiu.

Obrázok C

Prevádzka

Odvinutie sieťového kábla

⚠ VÝSTRAHA

Nebezpečenstvo zasiahnutia elektrickým prúdom
V prípade neúplne odvinutého sieťového kábla hrozí nebezpečenstvo precenenia dosahu a následného namáhania a poškodenia sieťového kábla. Sieťový kábel vždy úplne odviňte.

Upozornenie

Dolný držiak kábla možno pre účely odobratia kábla otáčať o 360°. Horný hák pre kábel nemožno otáčať.

1. Dolný držiak kábla otočte smerom nahor.
2. Celý sieťový kábel odoberte z háku pre kábel.
3. Kábel umiestnite do upevnenia horného alebo dolného háku pre kábel, aby ste po ňom pri vykonávaní čistiacej práce neprešli.

Obrázok J

Plnenie vodou

Nádrž na vodu môžete kedykoľvek naplniť.

POZOR

Vecné škody v dôsledku neuzatvoreného veka nádrže alebo nesprávne upevnenej nádrže na vodu
V prípade nesprávne zatvoreného veka nádrže alebo nesprávneho vloženia nádrže na vodu do prístroja môže dôjsť k úniku kvapaliny a poškodeniu podlahovej krytiny.

Dbajte na to, aby bolo veko naplnenej nádrže spoľahlivo zatvorené a aby bola nádrž na vodu správne upevnená v prístroji.

POZOR

Poškodenie prístroja

V dôsledku používania nevhodnej vody môže dôjsť k upchatiu dýz.

Nádrž na vodu nenapĺňajte kondenzovanou vodou zo sušičky na prádlo.

Nádrž na vodu nenapĺňajte nahromadenou dažďovou vodou.

Nádrž na vodu nenapĺňajte žiadnymi čistiacimi prostriedkami alebo inými prísadami (napr. vôňa).

Upozornenie

Pri naplnení nádrže na vodu sa kartuša na odstraňovanie vodného kameňa musí nachádzať v nádrži.

Naplnenie nádrže na vodu priamo na prístroji

1. Prístroj pevne podržte.
2. Otvorte veko nádrže a nádrž na vodu naplňte priamo na prístroji max. 0,5 l vody z vodovodu.

Obrázok G

3. Zatvorte veko nádrže.

Odobratie nádrže na vodu pre účely jej naplnenia

1. Prístroj pevne podržte.
2. Dolný hák pre kábel otočte smerom nahor.
3. Nádrž na vodu na rukoväti vytiahnite zvislo smerom nahor.
4. Otvorte veko nádrže a nádrž na vodu naplňte max. 0,5 l vody z vodovodu.

Obrázok H

5. Zatvorte veko nádrže.
6. Vložte nádrž na vodu a potlačte ju nadol tak, aby došlo k zacvaknutiu.

Zapnutie prístroja

POZOR

Poškodenie prístroja a vecné škody v dôsledku prevrátenia

V dôsledku nedostatočného zaistenia môže pri prerušení práce, resp. skladovaní dôjsť k prevráteniu a poškodeniu prístroja. Takisto môže pritom dôjsť k úniku kvapaliny a následnému poškodeniu podlahovej krytiny. Prístroj s podlahovou hubicou umiestnite na pevný podklad, resp. rukoväť so zaistením proti sklznutiu rukoväti po stene oprite vo zvislej polohe o pevnú stenu.

POZOR

Poškodenie prístroja nesprávne nastavenou tvrdosťou vody

Kartuša na odstránenie vodného kameňa funguje optimálne, len ak je prispôbena miestnej tvrdosti vody. Pri nesprávne nastavenej tvrdosti vody môže dochádzať k tvorbe vodného kameňa v prístroji.

Prístroj pred 1. použitím prispôbte miestnej tvrdosti vody, pozri kapitolu *Nastavenie tvrdosti vody*.

Upozornenie

Pri 1. parnom čistení po odobrati a po opätovnom nasadení kartuše na odstránenie vodného kameňa môže byť tvorba pary slabá alebo nepravideľná a môžu vystupovať ojedinelé kvapky vody. Prístroj potrebuje krátku dobu nábehu, počas ktorej sa kartuša na odstránenie vodného kameňa naplní vodou. Množstvo unikajúcej pary postupne rastie, až kým sa po cca 30 sekundách nedosiahne maximálne množstvo pary.

Upozornenie

Dbajte na to, aby prítom bol nastavený 3. parný stupeň (dlaždice/kameň), v opačnom prípade sa predlíži trvanie zábehu.

1. Prístroj umiestnite na pevný podklad.

Obrázok I

2. Siet'ovú zástrčku zastrčte do zásuvky.

Obrázok K

3. Stlačte spínač pre zapnutie.

Obrázok L

4. LED indikátor prevádzky bliká načerveno.

Obrázok M

5. Po cca 30 sekundách svieti LED indikátor prevádzky konštantne nazeleno.

Obrázok N

Prístroj je pripravený na použitie.



Regulácia množstva pary

Nastavenie množstva pary závisí od čisteného povrchu.

- Tlačidlá s vyobrazenými smerovými šípkami na rukoväti stláčajte dovtedy, kým nebude zvolený požadovaný parný stupeň.

Obrázok P

K dispozícii sú 3 rôzne parné stupne:

	Dlaždice/kameň - najvyšší parný stupeň
	Koberce - stredný parný stupeň
	Drevo - najnižší parný stupeň

Upozornenie

Po zapnutí prístroja je vždy zvolený najvyšší parný stupeň (dlaždice/kameň).

- Po nastavení množstva pary stlačte páčku pre paru.

Obrázok O

Doplnenie vody

Upozornenie

Výšku hladiny vody možno skontrolovať cez čiastočne priehľadnú nádrž na čistú vodu.

Pri doplnení vody zostáva kartuša na odstránenie vodného kameňa upevnená v prístroji.

- Otvorte veko nádrže a nádrž na vodu naplňte priamo na prístroji max. 0,5 l vody z vodovodu.

Obrázok G

alebo

- Odoberte nádrž na vodu, otvorte veko nádrže a nádrž na vodu naplňte max. 0,5 l vody z vodovodu, pozrite si kapitolu "Plnenie vodou".

Obrázok H

Prerušenie prevádzky

POZOR

Vecné škody vplyvom kondenzátu/vlhkosti

Aby pri dlhších prerušeniach prác nevznikali žiadne vecné škody, tak si pozrite kapitolu "Uschovanie prístroja".

Pre úsporu energie odporúčame vypnúť prístroj v prípade prestávok v prevádzke, ktoré trvajú dlhšie ako 20 minút.

1. Stlačte spínač pre vypnutie.

Obrázok S

Vypnutie prístroja

1. Stlačte spínač pre vypnutie.

Obrázok S

Prístroj je vypnutý.

2. Siet'ovú zástrčku vytiahnite zo zásuvky.

Obrázok T

POZOR

Poškodenie prístroja spôsobené hnilobnými procesmi vo vode

Ak sa prístroj nepoužíva dlhšie než 2 mesiace, tak vo vode v nádrži môže dôjsť k hnilobným procesom.

Pred dlhšími prestávkami v prevádzke vyprázdnite nádrž na vodu.

3. Vyprázdnite nádrž na vodu.

Obrázok U

Uschovanie prístroja

POZOR

Vecné škody vplyvom kondenzátu/vlhkosti

Po čistení môže vlhkosť nachádzajúca sa na podlahovej handre resp. podlahovej hubici/prístroji poškodiť podlahovú krytinu.

Po vykonaní čistiacich prác odoberte podlahovú handru/kizák na koberce a osušte podlahovú hubicu/prístroj.

Prístroj neumiestňujte alebo neskladujte na citlivých podlahách.

1. Odoberte podlahovú hubicu resp. podlahovú handru a kizák na koberce, pozrite si kapitolu "Podlahová hubica" a "Kizák na koberce".

Obrázok D

Obrázok E

2. Z podlahovej hubice/prístroja odstráňte vlhkosť.
3. Elektrický kábel navíňte okolo dolného a horného háku pre kábel.

Obrázok V

4. Prístroj uschovajte vo zvislej polohe na pevnom podklade resp. jeho opretím o stenu.

Obrázok I

5. Prístroj uskladnite na suchom mieste chránenom pred mrazom.

Dôležité pokyny pre použitie

Čistenie podlahových plôch

Pred použitím prístroja odporúčame podlahu poznamenať alebo povysávať. Takto sa podlaha už pred vlhkým čistením zbaví nečistôt a voľných častíc.

Čistenie povrchov s úpravou alebo lakovaných povrchov

POZOR

Poškodené povrchy

Para môže uvoľniť vosk, politúru na nábytok, plastové povrchové úpravy, farbu a glejené prvky na hranách.

Paru nesmerujte na glejené hrany, pretože by sa mohli uvoľniť glejené prvky.

Prístroj nepoužívajte na čistenie nelakovaných drevených alebo parketových podláh.

Prístroj nepoužívajte na čistenie lakovaných povrchov ani povrchov s plastovou povrchovou úpravou, akými sú napr. kuchynský a bytový nábytok, dvere alebo parkety.

Použitie príslušenstva

Podlahová hubica

Podlahová hubica je vhodná na čistenie umývateľných podlahových krytín, akými sú napríklad kamenné podlahy, dlaždice, PVC podlahy a lakované drevené podlahy ako parkety a laminát.

POZOR

Škody v dôsledku pôsobenia pary

Nadmerné teplo a pôsobenie pary môžu spôsobiť škody.

Pred použitím skontrolujte odolnosť voči teplu a pôsobeniu pary na nenápadnom mieste s malým množstvom pary.

Na lakované drevené podlahy aplikujte paru s prednastaveným parným stupňom pre drevo a nikdy sa príliš dlho nezdržiavajte na tom istom mieste.

Upozornenie

Zvyšky čistiaceho prostriedku alebo ošetrovacie emulzie na čistenej ploche môžu pri čistení parou viesť k šmuhám, ktoré však pri viacnásobnom použití zmiznú.

⚠ UPOZORNENIE

Popáleniny na nohe

Pri aplikácii pary dochádza k zohrievaniu podlahovej hubice/podlahovej handry na vysokú teplotu.

Pri odnímaní podlahovej handry môže dôjsť k odkvapkávaniu horúcej vody.

Podlahovú hubicu/podlahovú handru používajte a odobierajte len vo vhodnej obuvi.

1. Podlahovú handru pripevnite k podlahovej hubici.
 - a Podlahovú handru s pásikmi suchého zipsu smerujúcimi nahor umiestnite na podlahu.
 - b Podlahovú hubicu umiestnite s miernym tlakom na podlahovú handru.

Obrazok D

Podlahová handra vďaka suchému zipsu sama drží na podlahovej hubici.

Podlahová handra z mikrovlákná

Podlahová handra z mikrovlákná je vhodná na čistenie kamenných podláh, dlaždíc, PVC podláh a lakovaných drevených podláh, akými sú parkety a laminát. Podlahová handra z mikrovlákná je v kombinácii s kĺzákom na koberce takisto vhodná na oživenie kobercov.

Abrazívna podlahová handra

Abrazívna podlahová handra je vhodná na čistenie odolných podláh, akými sú dlaždice alebo kameň.

POZOR

Poškodenie podlahových krytín

Abrazívna podlahová handra môže spôsobiť poškodenia citlivých podlahových krytín resp. povrchov.

Abrazívnu podlahovú handru nepoužívajte na čistenie drevených povrchov.

Abrazívnu podlahovú handru nepoužívajte v kombinácii s kĺzákom na koberce.

Odobratie podlahovej handry

1. Nohu položte na jazyk podlahovej handry a podlahovú hubicu zdvihnite nahor.

Obrazok D

Upozornenie

Na začiatku je upínacia páska utierky na podlahu ešte veľmi silná a prip. sa dá len ťažko odstrániť z podlahovej hubice. Po niekoľkonásobnom použití a po vypratí utierky na podlahu sa táto dá ľahko odstrániť z podlahovej hubice a dosiahla optimálnu prílnosť.

Odobratie podlahovej hubice zo základného prístroja

POZOR

Vecné škody v dôsledku nestability prístroja

Po odobratí podlahovej hubice sa prístroj stáva nestabilným, pričom môže dôjsť k jeho prevráteniu a následnému poškodeniu samotného prístroja a podlahovej krytiny.

Podlahovú hubicu po jej namontovaní už neodoberajte zo základného prístroja.

Podlahovú hubicu odoberte len vtedy, keď sa prístroj odosiela do servisu.

1. Stlačte spínač pre vypnutie

Obrazok S

2. Sieťovú zástrčku vytiahnite zo zásuvky.

Obrazok T

3. Vyprázdnite nádrž na vodu.

Obrazok U

4. Uchopením za rukoväť pevne podržte prístroj.
5. Stlačte tlačidlo na odistenie podlahovej hubice.
6. Podlahová hubica sa uvoľní z prístroja a možno ju odobrať.

Obrazok W

7. Prístroj bezpečne uskladnite v ležatej polohe.

Kĺzák na koberce

Pomocou kĺzáka na koberce je možné oživiť koberce.

POZOR

Poškodenia kĺzáka na koberce a koberca

Nečistoty na kĺzáku na koberce, ako aj nadmerné teplo a prevlhčenie môžu viesť k poškodeniam koberca.

Kĺzák na koberce používajte len s podlahovou handrou z mikrovlákná nasadenou na podlahovej hubici.

Pri čistení pomocou kĺzáka na koberce používajte len príslušný parný stupeň (pozrite si indikátor na displeji na rukoväti, symbol podlahovej krytiny pre koberec - stredný parný stupeň).

Pred použitím navyše skontrolujte odolnosť voči teplu a pôsobenie pary na koberce na nenápadnom mieste, pričom použite minimálne množstvo pary.

Dodržiavajte pokyny týkajúce sa čistenia od výrobcu koberca.

Pred použitím kĺzáka na koberce sa ubezpečte, že koberec bol povysávaný a boli z neho odstránené škvrny.

Pred použitím a po prestávkach v prevádzke odstráňte možnú nahromadenú vodu (kondenzát) z prístroja vypúšťaním pary do odtoku (bez podlahovej handry/s príslušenstvom).

Paru nesmerujte stále na jedno miesto (maximálne 5 sekúnd), aby ste zabránili silnému navlhčeniu a riziku poškodenia vplyvom pôsobenia teploty.

Kĺzák na koberce nepoužívajte na koberce s vysokým vlasom.

Pripevnenie kĺzáka na koberce k podlahovej hubici

1. Podlahovú handru pripevnite k podlahovej hubici, pozrite si kapitolu *Podlahová hubica*.
- #### Obrazok D
2. Podlahovú hubicu miernym tlakom vsuňte do kĺzáka na koberce tak, aby došlo k zacvaknutiu.
- #### Obrazok E
3. Začnite s čistením koberca.

Odobratie kĺzáka na koberce z podlahovej hubice

⚠ UPOZORNENIE

Popáleniny na nohe

Kĺzák na koberce sa pri naparovaní môže prehriať.

Klzák na koberce *nepoužívajte* a neodoberajte na boso alebo v otvorených sandáloch.

Klzák na koberce používajte a odoberajte len vo vhodnej obuvi.

1. Špičkou topánky stlačte sponu klzáka na koberce smerom nadol.
2. Podlahovú hubicu nadvihnite nahor.

Obrázok E

Ošetrovanie a údržba

Vyprázdnenie nádrže na vodu

POZOR

Poškodenie prístroja spôsobené hnilobnými procesmi vo vode

Ak sa prístroj nepoužíva dlhšie než 2 mesiace, môže dôjsť k hnilobným procesom vo vode v nádrži.

Vyprázdňte nádrž na vodu pred prestávkami v prevádzke.

1. Stlačte spínač pre vypnutie. Prístroj je vypnutý.
2. Sieťovú zástrčku vytiahnite zo zásuvky.
3. Odoberte veko nádrže.
4. Vyprázdňte nádrž na vodu. Kartuša pritom môže zostať v nádrži na vodu.

Obrázok U

Výmena kartuše na odstránenie vodného kameňa

POZOR

Poškodenia prístroja a skrátená životnosť

Pri nedodržaní intervalov výmeny (indikátor kontroly) môže kartuša na odstránenie vodného kameňa viesť k poškodeniu prístroja a ku skráteniu životnosti prístroja. Dodržiavajte intervaly výmeny (indikátor kontroly).

Upozornenie

Intervaly výmeny závisia od miestnej tvrdosti vody. Oblasť s tvrdou vodou (napr. III/IV) majú vyššie intervaly výmeny než oblasti s mäkkou vodou (napr. I/II).

Indikácia konca životnosti pomocou kontrolky

Nutnosť výmeny kartuše na odstránenie vodného kameňa je indikovaná prostredníctvom „kontrolky kartuše na odstránenie vodného kameňa“:

- 2 hodiny pred uplynutím životnosti blíkajú kontrolka.

Obrázok R

- 1 hodinu pred uplynutím životnosti blíkajú kontrolka výrazne rýchlejšie.
- Ak životnosť kartuše na odstránenie vodného kameňa uplynula, tak kontrolka a LED pásik na prístroji nepretržite svietia načerveno. Symboly podlahových krytín na rukoväti nesvietia. Aby nedošlo k poškodeniu prístroja, tak čerpadlo sa automaticky vypne (žiadna vodná para).

Vloženie kartuše na odstránenie vodného kameňa

POZOR

Poškodenie prístroja

Opätovné nasadenie opotrebovanej kartuše na odstránenie vodného kameňa môže viesť k poškodeniu prístroja.

Pracujte opatrne, aby ste zabránili zámene kartuši.

Upozornenie týkajúce sa montáže

Pri 1. pamom čistení po odobratí a po opätovnom nasadení kartuše na odstránenie vodného kameňa môže byť tvorba pary slabá alebo nepravidelná a môžu vystupovať ojedinelé kvapky vody. Prístroj potrebuje krátku dobu nábehu, počas ktorej sa kartuša na odstránenie vodného kameňa naplní vodou. Množstvo vystupujúcej

pary postupne rastie, až kým sa po cca 30 sekundách nedosiahne maximálne množstvo pary.

Upozornenie

Vybrať nádrž na vodu možno kartušu na odstránenie vodného kameňa ľahšie odobrať a znovu vložiť.

1. Stlačte spínač pre vypnutie. Prístroj je vypnutý.
 2. Odoberte veko nádrže.
 3. Vyberte kartušu na odstránenie vodného kameňa.
 4. Vložte novú kartušu na odstránenie vodného kameňa a priláčajte ju tak, aby bola správne upevnená.
 5. Stlačte spínač pre zapnutie. Prístroj je zapnutý.
 6. Stlačte tlačidlo RESET a 4 sekundy ho podržte stlačené. Kontrolka „Výmena kartuše na odstránenie vodného kameňa“ zhasne a životnosť kartuše na odstránenie vodného kameňa sa začne odzovna.
- #### Obrázok Q
7. Prístroj nechajte zohriať.
 8. Pre odvzdušnenie kartuše na odstránenie vodného kameňa držte páčku pre paru stlačenú cca 30 sekúnd.

Nastavenie tvrdosti vody

POZOR

Poškodenie prístroja spôsobené tvorbou vodného kameňa

Bez nasadenej kartuše na odstránenie vodného kameňa a pri nesprávne nastavenej tvrdosti vody môže dochádzať k tvorbe vodného kameňa v prístroji.

Prácu vždy vykonávajte s nasadenou kartušou na odstránenie vodného kameňa.

Prístroj nastavte na miestnu tvrdosť vody.

Ak sa prístroj používa v oblasti s inou tvrdosťou vody (napr. po presťahovaní), musí sa znovu nastaviť na aktuálnu tvrdosť vody.

Upozornenie

Vodohospodársky podnik alebo podniky verejných služieb vám poskytnú informáciu o tvrdosti vody z vodovodu.

Tvrdosť vody sa nastavuje pomocou tlačidla RESET. Nastavenie tvrdosti vody zostane zachované dovtedy, kým sa nevykoná nové nastavenie (napr. po presťahovaní). Prístroj je z výroby nastavený na najvyššiu tvrdosť vody (stupeň IV). Nastavená tvrdosť vody je na prístroji indikovaná pomocou impulzov blikania. Stupeň tvrdosti vody a impulzy blikania

Rozsah tvrdosti	°dH	mmol/l	Počet impulzov blikania	Časový odstup impulzov blikania
I mäkká	0 - 7	0 - 1,3	1x	4 sekundy
II stredná	7 - 14	1,3 - 2,5	2x	
III tvrdá	14 - 21	2,5 - 3,8	3x	
IV veľmi tvrdá	> 21	> 3,8	4x	

Upozornenie

Účinok kartuše proti vodnému kameňu sa aktivuje ihneď po naplnení nádrže vodou a uvedení prístroja do prevádzky. Vodný kameň, ktorý sa nachádza vo vode, je pohlcovaný granulátom v kartuši na odstránenie vodného kameňa. Ďalšie odstraňovanie vodného kameňa nie je potrebné.

Upozornenie

Granulát v kartuši sa po styku s vodou môže sfarbiť. Súvisí to s obsahom minerálov vo vode. Toto sfarbenie je neškodné a nemá žiadny negatívny vplyv na prístroj, čistiace práce alebo funkčnosť kartuše na odstránenie vodného kameňa.

Upozornenie

Proces nastavenia neprerušujte dlhšie ako na 15 sekúnd, pretože v opačnom prípade sa prístroj automaticky navstavi na naposledy zvolenú tvrdosť vody, resp. pri prvom uvedení do prevádzky na najvyššiu tvrdosť vody.

1. Zasuňte sieťovú zástrčku.
2. Ubezpečte sa, že prístroj je vypnutý.
3. Tlačidlo RESET podržte stlačené a zapnite prístroj.

Obrázok Q

Po cca 2 sekundách začne blikať kontrolka, ktorá prostredníctvom počtu impulzov signalizuje aktuálne nastavenie tvrdosti vody.

4. Uvoľníte tlačidlo RESET. Prístroj sa podľa nastavenia z výroby nachádza v stupni tvrdosti vody IV, a preto kontrolka zabliká 4x za sebou.
5. Viacnásobným stláčaním tlačidla RESET možno prepínať medzi rôznymi stupňami tvrdosti vody až do dosiahnutia požadovaného stupňa.
6. Keď je dosiahnutý požadovaný stupeň tvrdosti vody, tak stlačte tlačidlo RESET a podržte ho 3 sekundy stlačené, aby došlo k uloženiu zvoleného stupňa. Pre potvrdenie uloženia sa rozsvieti kontrolka pre tvrdosť vody.

Ošetrovanie príslušenstva

(príslušenstvo - podľa rozsahu dodávky)

Upozornenie

Handry z mikrovlákna nie sú vhodné do sušičky.

Upozornenie

Pri praní handier dodržiavajte pokyny uvedené na višačke pre pranie. Nepoužívajte aviváž, aby handry dokázali dobre zachytávať nečistoty.

1. Podlahové handry perte v práčke pri teplote maximálne 60 °C.

Odobratie rukoväte

POZOR

Poškodenie prístroja

Neustálym odoberaním môže dôjsť k poškodeniu konštrukčných dielov rukoväte.

Rukoväť po zmontovaní už neodoberajte zo základného prístroja.

Rukoväť sa zo základného prístroja smie odobrať len vtedy, keď sa prístroj odosiela do servisu.

Pomoc pri poruchách

Poruchy majú často jednoduchú príčinu, ktorú dokážete odstrániť sami pomocou nasledujúceho prehľadu. V prípade pochybností alebo pri poruchách, ktoré tu nie sú uvedené, sa, prosím, obráťte na autorizovaný zákaznícky servis.

⚠ VÝSTRAHA

Nebezpečenstvo zásahu elektrickým prúdom a popálenia

Pokiaľ je prístroj pripojený na elektrickú sieť alebo ešte nie je vychladnutý, je odstraňovanie porúch nebezpečné.

Vytiahnite sieťovú zástrčku zo zásuvky.

Prístroj nechajte vychladnúť.

Žiadna para/málo pary napriek dostatočnému množstvu vody v nádrži

Kartuša na odstránenie vodného kameňa nebola vložená alebo bola vložená nesprávne.

- Vložte kartušu na odstránenie vodného kameňa a/alebo skontrolujte, či je kartuša na odstránenie vodného kameňa správne upevnená v nádrži. V prípade potreby ju ešte raz prilaďte.

Kartuša na odstránenie vodného kameňa bola odobratá počas naplňovania nádrže vodou a/alebo bola vložená nová kartuša na odstránenie vodného kameňa

- Počas naplňovania vodou ponechajte kartušu na odstránenie vodného kameňa vždy v nádrži na vodu.
- Páčku pre paru držte stále stlačenú. Po cca 30 sekundách sa dosiahne plný parný výkon.

Bliká červená kontrolka "Výmena kartuše na odstránenie vodného kameňa", ale inak prístroj funguje bez problémov

Čoskoro uplynie životnosť kartuše na odstránenie vodného kameňa.

- Vložte novú kartušu na odstránenie vodného kameňa, pozrite si kapitolu *Výmena kartuše na odstránenie vodného kameňa*.

Žiadna para aj napriek dostatočnému množstvu vody v nádrži, pričom kontrolka a LED indikátor prevádzky na prístroji nepretržite svietia načerveno a symboly podlahových krytín na rukoväti

Životnosť kartuše na odstránenie vodného kameňa uplynula

- Vložte novú kartušu na odstránenie vodného kameňa, pozrite si kapitolu *Výmena kartuše na odstránenie vodného kameňa*.
- Ak už bola použitá nová kartuša na odstránenie vodného kameňa a aj napriek tomu sa vyskytuje chyba, tak pravdepodobnou príčinou je to, že po výmene kartuše na odstránenie vodného kameňa nebolo stlačené tlačidlo RESET. Po vložení kartuše na odstránenie vodného kameňa stlačte tlačidlo RESET a 4 sekundy ho podržte stlačené, pozrite si kapitolu *Výmena kartuše na odstránenie vodného kameňa*.

Technické údaje

Elektrická prípojka

Napätie	V	220-240
Fáza	~	1
Frekvencia	Hz	50-60
Stupeň ochrany		IPX4
Trieda ochrany		I

Výkonové údaje prístroja

Výkon ohrevu	W	1600
Doba zohrievania	počet sekúnd	30
Trvalé naparovanie	g/min	40

Objem náplne

Nádrž na vodu	l	0,5
---------------	---	-----

Rozmery a hmotnosti

Hmotnosť (bez príslušenstva)	kg	3,1
Dĺžka	mm	314
Šírka	mm	207
Výška	mm	1185

Technické zmeny vyhradené.

Kazalo

Splošna navodila	123
Namenska uporaba	123
Zaščita okolja	123
Pribor in nadomestni deli	123
Obseg dobave	123
Garancija	123
Varnostne naprave	123
Opis naprave	123
Prvi zagon	124
Montaža	124
Obratovanje	124
Pomembna navodila za uporabo	126
Uporaba pribora	126
Nega in vzdrževanje	127
Pomoč pri motnjah	128
Tehnični podatki	128

Splošna navodila



Pred prvo uporabo naprave preberite ta originalna navodila za uporabo in priložena varnostna navodila ter jih upošte-

vajte.

Obe knjižici shranite za poznejšo uporabo ali za naslednjega uporabnika.

Namenska uporaba

Napravo uporabljajte samo za čiščenje ravnih trdih tal v zasebnem gospodinjstvu (npr. kamnitih tal, ploščic, talnih oblog iz PVC-ja in lakiranih lesenih tal, kot sta parket in laminat), ki prenesejo visoko temperaturo, tlak in vlago naprave. Z napravo ne čistite talnih oblog, občutljivih na vodo, kot so talne obloge iz neobdelane plute (poškodbe tal zaradi vdora vlage).

Napravo z nameščenim nastavkom za preproge lahko uporabljate tudi za osvežitev nizkofornih preprog, tekačev itd.

Čistil ne potrebujete.

Zaščita okolja



Pakirni material je mogoče reciklirati. Embalažo odstranite na okolju varen način.



Električne in elektronske naprave vsebujejo dragocene materiale z možnostjo recikliranja, pogosto pa tudi sestavne dele, kot so baterije, akumulatorske baterije ali olja, ki lahko pri napačni uporabi ali napačnem odstranjevanju škodujejo zdravju ljudi in okolju. Navedeni sestavni deli so kljub temu potrebni za pravilno delovanje naprave. Naprav, označenih s tem simbolom, ne smete odvreči med gospodinjstvene odpadke.

Napotki o sestavinah (REACH)

Aktualne informacije najdete na spletnem naslovu:

www.kaercher.de/REACH

Pribor in nadomestni deli

Uporabljajte samo originalni pribor in originalne nadomestne dele, ki zagotavljajo varno in nemoteno delovanje naprave.

Informacije o priboru in nadomestnih delih najdete na spletnem naslovu www.kaercher.com.

Obseg dobave

Obseg dobave je upodobljen na embalaži. Pri odstranjevanju embalaže preverite, ali je vsebina popolna. Če manjka pribor ali če so med transportom nastale poškodbe, obvestite prodajalca.

Garancija

V vsaki državi veljajo garancijski pogoji, ki jih je izdala naša pristojna prodajna družba. V garancijskem roku bodo morebitne motnje v delovanju naprave odpravljene brezplačno, če je njihov vzrok napaka v materialu ali napaka v izdelavi. Pri uveljavljanju garancije zagotovite dokazilo o nakupu in stopite v stik s prodajalcem ali najbližjim servisom.

Naslov najdete na hrbtni strani.

Varnostne naprave

⚠ PREVIDNOST

Manjkajoče ali poškodovane varnostne naprave

Varnostna navodila so namenjena vaši varnosti.

Varnostnih navodil nikoli ne spreminjajte in jih vedno upoštevajte.

Simboli na napravi

(odvisno od tipa naprave)

	Nevarnost opeklin, površina naprave se med delovanjem segreje.
	Nevarnost oparin zaradi pare.
	Preberite navodila za uporabo

Varnostni ventil

Če pri okvari nastane previsok tlak, ga bo varnostni ventil spustil v okolje.

Varovalka

Varovalka preprečuje pregrevanje naprave. Če se naprava pregreje, varovalka izklopi aparat iz omrežja. Preden napravo ponovno uporabite, se obrnite na pristojno servisno službo KÄRCHER.

Opis naprave

V teh navodilih za uporabo je opisana vsa možna oprema. Obseg dobave se razlikuje od modela do modela (glejte embalažo).

Glejte slike na strani s slikami.

Slika A

- 1 Območje s tipkami/stikali
- 2 Stikalo za izklop
- 3 Stikalo za vklop
- 4 Kontrolna lučka (rdeča)
- zamenjava kartuše za odstranjevanje vodnega kamna
- 5 Tipka RESET
- nastavitev trdote vode
- potrditev po zamenjavi kartuše
- 6 LED-prikaz delovanja
utripa rdeče – omrežna napetost je na voljo in naprava se ogreva
zelena – naprava je pripravljena za uporabo

- ⑦ Zaslon za prikaz parnih stopenj
- ⑧ Tipka za nastavitve parne stopnje
- ⑨ Parna stopnja 1 – lesena talna obloga
- ⑩ Parna stopnja 2 – preproga
- ⑪ Parna stopnja 3 – ploščice/kamnita talna obloga
- ⑫ Ročaj
- ⑬ Varovalo pred zdrsom ročaja s stene
- ⑭ Ročica za paro
- ⑮ Kavelj za kabel z ušesom za pritrditev
- ⑯ Kartuša za odstranjevanje vodnega kamna
- ⑰ Odprtina za nalivanje vode
- ⑱ Posoda za vodo s pokrovom in nosilnim ročajem
- ⑲ Električni priključni kabel z električnim vtičem
- ⑳ Tipka za sprostitve talne šobe
- ㉑ Talna šoba
- ㉒ Ježek
- ㉓ Krpa za tla iz mikrovlaken (1 kos)
- ㉔ ** Krpa za tla iz mikrovlaken (2 kosa)
- ㉕ ** Abrazivna krpa za tla (1 kos)
- ㉖ Nastavek za preproge

** neobvezno

Prvi zagon

POZOR

Poškodbe naprave zaradi nalaganja vodnega kamna

Kartuša za odstranjevanje vodnega kamna deluje optimalno samo, če v napravi pred 1. uporabo nastavite lokalno trdoto vode.

V napravi nastavite lokalno trdoto vode.

V napravi pred uporabo na območju, kjer je trdota vode drugačna (npr. po premestitvi), nastavite dejansko trdoto vode.

1. Kartušo za odstranjevanje vodnega kamna vstavite v posodo za vodo in jo pritisnite, da se trdno namesti.

Slika F

2. Za nastavljanje trdote vode glejte poglavje *Nastavljanje trdote vode*.

Napotek

Pri 1. čiščenju s paro po odstranitvi in ponovni namestitvi kartuše za odstranjevanje vodnega kamna je lahko količina pare majhna ali neenakomerno porazdeljena, prav tako pa lahko uhajajo posamezne kapljice vode.

Potrebno je kratko utekanje naprave, med katerim se kartuša za odstranjevanje vodnega kamna napolni z vodo. Količina pare, ki izstopa, se stalno povečuje, dokler po približno 30 sekundah ni dosežena največja količina pare.

Napotek

Upoštevajte, da je pri tem nastavljena 3. stopnja pare (ploščice/kamen), sicer bi se čas utekanja podaljšal.

Montaža

Montaža ročaja.

1. Trdno držite osnovno napravo.
2. Ročaj potisnite v osnovna naprava, da se slišno zaskoči. Ročaj mora biti trdno nameščen v napravi.

Slika B

Montaža talne šobe

1. Trdno držite za ročaj naprave.
2. Spodnji del osnovne naprave potisnite na nastavek talne šobe, da se slišno zaskoči.

Slika C

Obratovanje

Odvijanje omrežnega kabla

⚠ OPOZORILO

Nevarnost električnega udara

Če kabel ni v celoti odvit, obstaja nevarnost, da preenite doseg in zaradi tega preobremenite ter poškodujete električni kabel.

Električni kabel vedno odvijte v celoti.

Napotek

Spodnje držalo za kabel lahko zavrtite za 360°. Zgornji kavelj za kabel ni vrtljiv.

1. Spodnje držalo za kabel obrnite navzgor.
2. Omrežni kabel v celoti snemite s kavlja za kabel.
3. Kabel vdenite v uho zgornjega in spodnjega kavlja, da ga ne povozite med čiščenjem.

Slika J

Nalivanje vode

Posodo za vodo lahko kadarkoli napolnite.

POZOR

Materialna škoda zaradi nepravilno zaprtega pokrova posode za vodo ali neustrezno nameščene posode za vodo

Če pokrov posode za vodo ni pravilno zaprt ali posoda za vodo ni pravilno vstavljena v napravo, lahko tekočina izteče in poškoduje talno oblogo.

Zagotovite, da je polna posoda za vodo vedno varno zaprta in vstavljena v napravo.

POZOR

Poškodbe naprave

Zaradi neprimerne vode se lahko zamašijo šobe.

Ne uporabljajte kondenzne vode iz sušilnega stroja.

Ne uporabljajte deževnice.

Ne dodajajte čistil ali drugih dodatkov (npr. dišav).

Napotek

Kartuša za odstranjevanje vodnega kamna mora pri nalivanju ostati v posodi za vodo.

Polnjenje nameščene posode za vodo

1. Trdno držite napravo.
2. Odprite pokrov nameščene posode za vodo in nalijte največ 0,5 l vode iz vodovoda.

Slika G

3. Zaprite pokrov posode za vodo.

Odstranjevanje posode za vodo zaradi polnjenja

1. Trdno držite napravo.
2. Spodnji kavelj za kabel obrnite navzgor.
3. Primate za ročaj posode za vodo in posodo povlecite pravokotno navzgor.
4. Odprite pokrov posode za vodo in nalijte največ 0,5 l vode iz vodovoda.

Slika H

5. Zaprite pokrov posode za vodo.

6. Vstavite posodo za vodo in jo potisnite navzdol, da se zaskoči.

Vklop naprave

POZOR

Poškodbe naprave in materialna škoda zaradi pre- vrnitve

Zaradi neustrezne postavitve se lahko naprava med prekinitvijo dela oz. hrambo prevrne in poškoduje. Prav tako lahko pri tem izteče tekočina in poškoduje talno oblogo.

Napravo s talno šobo postavite na trdno podlago oz. ročaj z varovalom pred zdrsom v navpičnem položaju prislonite k trdni steni.

POZOR

Poškodbe naprave zaradi nepravilne nastavitve trdote vode

Kartuša za odstranjevanje vodnega kamna deluje optimalno samo, če v napravi nastavite lokalno trdoto vode. Če v napravi ni ustrezno nastavljena trdota vode, se lahko v njej nabere vodni kamen.

Za nastavljanje lokalne trdote vode v napravi pred 1. uporabo glejte poglavje Nastavljanje trdote vode.

Napotek

Pri 1. čiščenju s paro po odstranitvi in ponovni namestitvi kartuše za odstranjevanje vodnega kamna je lahko količina pare majhna ali neenakomerno porazdeljena, prav tako pa lahko uhajajo posamezne kapljice vode.

Potrebno je kratko utekanje naprave, med katerim se kartuša za odstranjevanje vodnega kamna napolni z vodo. Količina pare, ki izstopa, se stalno povečuje, dokler po približno 30 sekundah ni dosežena največja količina pare.

Napotek

Upošteвайте, da je pri tem nastavljena 3. stopnja pare (ploščice/kamen), sicer bi se čas utekanja podaljšal.

1. Napravo postavite na trdno podlago.

Slika I

2. Električni vtič vstavite v vtičnico.

Slika K

3. Pritisnite stikalo za vklop.

Slika L

4. LED-prikaz delovanja utripa rdeče.

Slika M

5. Po pribl. 30 sekundah LED-prikaz delovanja konstantno sveti zeleno.

Slika N

Naprava je pripravljena za uporabo.



Uravnavanje količine pare

Nastavitev količine pare je odvisna od površine, ki jo je treba očistiti.

- Tipko s smernima puščicama na ročaju pritisnite tlolikokrat, dokler ni izbrana zelena parna stopnja.

Slika P

Izbirate lahko med 3 različnimi parnimi stopnjami:

	Ploščice/kamnita talna podlaga – najvišja parna stopnja
	Preproga – srednja parna stopnja
	Les – najnižja parna stopnja

Napotek

Po vklopu naprave je vedno izbrana najvišja parna stopnja (ploščice/kamnita talna podlaga).

- Po nastavitvi količine pare pritisnite ročico za paro.

Slika O

Dolivanje vode

Napotek

Nivo vode je viden skozi prosojno posodo za vodo.

Pri dolivanju vode ostane kartuša za odstranjevanje vodnega kamna nameščena.

- Odprite pokrov nameščene posode za vodo in nalijte največ 0,5 l vode iz vodovoda.

Slika G

ali

- Odstranite posodo, odprite pokrov posode za vodo in nalijte največ 0,5 l vode iz vodovoda, glejte poglavje »Nalivanje vode«.

Slika H

Prekinitev obratovanja

POZOR

Materialna škoda zaradi kondenzata/vlage

Da pri daljših prekinitev del ne nastane materialna škoda, glejte poglavje »Shranjevanje naprave«.

Priporočamo, da napravo izklopite, če je ne uporabljate več kot 20 minut, da tako varčujete z energijo.

1. Pritisnite stikalo za izklop.

Slika S

Izklop naprave

1. Pritisnite stikalo za izklop.

Slika S

Naprava je izklopljena.

2. Električni vtič izvlecite iz vtičnice.

Slika T

POZOR

Poškodbe naprave zaradi gnitja v vodi

Če naprave ne uporabljate več kot 2 meseca, lahko v vodi nastane gniloba.

Pred dolgotrajnejšo neuporabo izpraznite posodo za vodo.

3. Praznjenje posode za vodo.

Slika U

Shranjevanje naprave

POZOR

Materialna škoda zaradi kondenzata/vlage

Po čiščenju lahko vlaga na krpi za tla oz. talni šobi/napravi poškoduje talno oblogo.

Po čiščenju odstranite krpo za tla/nastavek za preproge in posušite talno šobo/napravo.

Naprave ne postavite na občutljiva tla.

1. Odstranite krpo za tla oz. krpo za tla in nastavek za preproge, glejte poglavje »Talna šoba in nastavek za preproge«.

Slika D

Slika E

2. Odstranite vlago s talne šobe/naprave.

3. Električni kabel navijte okrog spodnjega in zgornjega kavlija za kabel.

Slika V

4. Napravo hranite v pokončnem položaju na trdni podlagi oz. prislonjeno k steni.

Slika I

5. Napravo hranite na suhem mestu, zaščitenem pred zmrzaljo.

Pomembna navodila za uporabo

Čiščenje talnih površin

Priporočamo, da pod pred uporabo naprave pometete ali posesate. Tako boste s poda že pred mokrim čiščenjem odstranili umazanijo in delce.

Čiščenje premazanih ali lakiranih površin

POZOR

Poškodovane površine

Para lahko odstrani vosek, lak za pohištvo, plastične prevleke ali barve in robne letve.

Pare ne usmerite na preplepljene robove, ker se robne letve lahko odlepijo.

Naprave ne uporabljajte za čiščenje nelakiranih lesenih tal ali nelakiranega parketa.

Naprave ne uporabljajte za čiščenje lakiranih ali plastificiranih površin, kot so kuhinjsko in stanovanjsko pohištvo, vrata ali parket.

Uporaba pribora

Talna šoba

Talna šoba je primerna za čiščenje pralnih talnih oblog, npr. kamnitih tal, ploščic, talnih oblog iz PVC-ja in lakiranih lesenih talnih oblog, kot sta parket in laminat.

POZOR

Poškodbe zaradi učinka pare

Vročina in močna vlaga lahko povzročita poškodbe.

Pred uporabo z najmanjšo količino pare na neočiten mestu preverite toplotno odpornost in učinek vlage.

Lakirane lesene talne obloge čistite s prednastavljeno parno stopnjo za les. Naprave med čiščenjem nikoli predolgo ne zadržujte na istem mestu.

Napotek

Ostanki čistil ali negovalnih emulzij na površini za čiščenje lahko po čiščenju s paro povzročijo lise, ki po večkratni uporabi izginejo.

△ PREVIDNOST

Opeklina nog

Talna šoba/krpa za tla se med čiščenjem s paro segreva.

Pri odstranjevanju krpe za tla lahko s krpe kaplja vroča voda.

Pri uporabi in odstranjevanju talne šobe/krpe za tla nosite primerno obutev.

1. Krpo za tla pritrdite na talno šobo.
 - a Krpo za tla položite na tla z ježkom obrnjenim navzgor.
 - b Talno šobo z rahlim pritiskom postavite na krpo za tla.

Slika D

Krpa za tla se zaradi ježka samodejno prilepi na talno šobo.

Krpa za tla iz mikrovlaknen

Krpa za tla iz mikrovlaknen je primerna za čiščenje kamnitih tal, ploščic, talnih oblog iz PVC-ja in lakiranih lesenih talnih oblog, kot sta parket in laminat. V kombinaciji z nastavkom za preproge je krpa iz mikrovlaknen prav tako primerna za osvežitev preprog.

Abrazivna krpa za tla

Abrazivna krpa za tla je primerna za čiščenje neobčutljivih tal, kot so ploščice in kamnita tla.

POZOR

Poškodovanje talnih oblog

Abrazivna krpa za tla lahko poškoduje občutljive talne obloge oz. površine.

Z abrazivno krpo ne čistite lesenih površin.

Abrazivne krpe ne uporabljajte skupaj z nastavkom za preproge.

Odstranjevanje krpe za tla

1. Eno stopalo postavite na ježček za nogo na krpi za tla in privzdignite talno šobo.

Slika D

Napotek

Na začetku je ježek na krpi za tla še zelo močen in ga je po potrebi s talne šobe težko odstraniti. Krpo za tla lahko po večkratni uporabi in po pranju enostavno odstranite s talne šobe, krpa pa ima optimalen prijem.

Odstranjevanje talne šobe z osnovne naprave

POZOR

Materialna škoda zaradi nestabilnosti naprave

Po odstranitvi talne šobe je naprava nestabilna, zato se lahko prevrne in poškoduje. Pri tem lahko poškoduje tudi talno oblogo.

Talne šobe po namestitvi več ne odstranite iz naprave.

Talno šobo odstranite samo takrat, ko morate napravo poslati na servis.

1. Pritisnite stikalo za izklop.

Slika S

2. Električni vtič izvlecite iz vtičnice.

Slika T

3. Izpraznite posodo za vodo.

Slika U

4. Trdno držite za ročaj naprave.
5. Pritisnite tipko za sprostitve talne šobe.
6. Talna šoba se sprostí in lahko jo odstranite z naprave.

Slika W

7. Napravo shranite v ležečem položaju.

Nastavek za preproge

Z nastavkom za preproge lahko osvežite preproge.

POZOR

Poškodbe nastavka za preproge in poškodbe preproge

Umazanija na nastavku za preproge ter vročina in vlaga lahko poškodujejo preprogo.

Nastavek za preproge uporabljajte samo v kombinaciji s krpo za tla iz mikrovlaknen, nameščeno na talni šobi.

Pri uporabi nastavka za preproge čistite samo z ustrezno parno stopnjo (simbol za preprogo na zaslonu za prikaz parnih stopenj – srednja parna stopnja).

Pred uporabo preverite odpornost preproge proti vročini in učinkom pare. Preizkus izvedite na neopaznem mestu z najmanjšo količino pare.

Upoštevajte navodila za čiščenje, ki jih je sestavil proizvajalec preproge.

Pred uporabo nastavka za preproge zagotovite, da je preproga posesana in brez madežev.

Morebitno vodo, ki se je nabrala v napravi (kondenzat), pred uporabo in po prekinitvah delovanja odlijte v odtok (brez nameščene krpe za tla/z nameščenim priborom).

Pare nikoli za dalj časa ne usmerite proti nemu mestu (najdlje za 5 sekund), da se izognete močnemu navlaženju in tveganju poškodb zaradi temperaturnih vplivov.

Nastavka za preproge ne uporabljajte na preprogah z visokim florom.

Pritrditev nastavka za preproge na talno šobo

1. Krpjo za tla pritrdite na talno šobo, glejte poglavje *Talna šoba*.
Slika D
2. Talno šobo z rahlim pritiskom potisnite v nastavek za preproge, da se zaskoči.
Slika E
3. Začnite s čiščenjem preproge.

Odstranjevanje nastavka za preproge s talne šobe

△ PREVIDNOST

Opeklina nog

Para lahko segreje nastavek za preproge.

Pri uporabi in odstranjevanju nastavka za preproge ne bodite bosí oziroma ne nosite odprtih sandalov.

Pri uporabi in odstranjevanju nastavka za preproge nosite ustrezno obutev.

1. Jeziček nastavka za preproge s konico čevlja potisnite navzdol.
2. Dvignite talno šobo.
Slika E

Nega in vzdrževanje

Praznjenje posode za vodo

POZOR

Poškodbe naprave zaradi gnitja v vodi

Če naprave ne uporabljate več kot 2 meseca, lahko v vodi nastane gniloba.

Pred prenehanjem uporabe rezervoar za vodo izpraznite.

1. Pritisnite stikalo za izklop.
Naprava je izklopljena.
2. Električni vtič izvlecite iz vtičnice.
3. Odstranite pokrov posode za vodo.
4. Izpraznite posodo za vodo.
Kartuša lahko ostane v posodi za vodo.
Slika U

Zamenjava kartuše za odstranjevanje vodnega kamna

POZOR

Poškodbe naprave in krajša življenjska doba

Če kartuše za odstranjevanje vodnega kamna ne zamenjate dovolj pogosto (prikaz kontrolne lučke), se lahko naprava poškoduje, njena življenjska doba pa se skrajša.

Upošteвайте pogostost zamenjave (prikaz kontrolne lučke).

Napotek

Kako pogosto je treba zamenjati kartušo, je odvisno od lokalne trdote vode. Na območjih s tršo vodo (npr. III/IV) je treba kartušo zamenjati pogosteje kot na območjih z mehkejšo vodo (npr. I/II).

Prikaz kontrolne lučke ob izteku življenjske dobe kartuše

Kontrolna lučka za kartušo za odstranjevanje vodnega kamna opozarja na obvezno zamenjavo kartuše za odstranjevanje vodnega kamna na naslednji način:

- Kontrolna lučka začne utripati 2 uri pred iztekom življenjske dobe kartuše.
Slika R
- 1 uro pred iztekom življenjske dobe kartuše kontrolna lučka začne utripati bistveno hitreje.
- Kontrolna lučka in LED-trak na napravi po izteku življenjske dobe kartuše neprekinjeno svetilta rdeče. Simboli za talne obloge na ročaju ne svetijo. Črpalka

se samodejno izklopi (brez vodne pare), da prepreči poškodbe naprave.

Vstavljanje kartuše za odstranjevanje vodnega kamna

POZOR

Poškodbe naprave

Naprava se lahko poškoduje, če ponovno vstavite že obrabljeno kartušo za odstranjevanje vodnega kamna. Pazite, da kartušo pri delu ne zamenjate.

Napotek za vgradnjo

Pri 1. čiščenju s paro po odstranitvi in ponovni namestitvi kartuše za odstranjevanje vodnega kamna je lahko količina pare majhna ali neenakomerno porazdeljena, uhajajo pa lahko tudi posamezne kapljice vode. Potrebno je kratko utekanje naprave, med katerim se kartuša za odstranjevanje vodnega kamna napolni z vodo. Količina pare, ki izstopa, se stalno povečuje, dokler po približno 30 sekundah ni dosežena največja količina.

Napotek

Po odstranitvi posode za vodo lahko enostavneje zamenjate kartušo za odstranjevanje vodnega kamna.

1. Pritisnite stikalo za izklop.
Naprava je izklopljena.
2. Odstranite pokrov posode za vodo.
3. Odstranite kartušo za odstranjevanje vodnega kamna.
4. Novo kartušo za odstranjevanje vodnega kamna vstavite v posodo za vodo in jo pritisnite, da se trdno namesti.
5. Pritisnite stikalo za vklop.
Naprava je vklopljena.
6. Pritisnite tipko RESET in jo držite 4 sekunde.
Prižge se kontrolna lučka za zamenjavo kartuše za odstranjevanje vodnega kamna in življenjska doba kartuše se ponastavi.
- Slika Q**
7. Pustite, da se naprava segreje.
8. Pritisnite gumb za paro in ga držite približno 30 sekund, da odzračite kartušo za odstranjevanje vodnega kamna.

Nastavljanje trdote vode

POZOR

Poškodbe naprave zaradi nalaganja vodnega kamna

Če kartuša za odstranjevanje vodnega kamna in vstavljena in trdota vode ni pravilno nastavljena, se lahko v njej nabere vodni kamen.

Naprave ne uporabljajte brez kartuše za odstranjevanje vodnega kamna.

V napravi nastavite lokalno trdoto vode.

V napravi pred uporabo na območju, kjer je trdota vode drugačna (npr. po premestitvi), nastavite dejansko trdoto vode.

Napotek

Trdoto vodovodne vode lahko preverite pri uradu za upravljanje vode ali mestnem komunalnem podjetju.

Trdoto vode nastavite s tipko RESET. Nastavitev trdote vode ostane shranjena, dokler se nastavitev ne spremeni (npr. po premestitvi). Naprava je tovarniško nastavljena na največjo trdoto vode (stopnja IV). Nastavljeno trdoto vode v napravi prikazujejo utripajoči signali. Stopnje trdote vode in utripajoči signali

Stopnja trdote	°dH	mmol/l	Prikaz utripajočih signalov	Preselek med utripajočimi signali
I mehka	0–7	0–1,3	1x	4 sekunde
II srednja	7–14	1,3–2,5	2x	
III trda	14–21	2,5–3,8	3x	
IV zelo trda	> 21	> 3,8	4x	

Napotek

Kartuša za odstranjevanje vodnega kamna začne učinkovati takoj, ko se naprava posoda z vodo in se naprava začne uporabljati. Zrnca v kartuši za odstranjevanje vodnega kamna absorbirajo vodni kamen v vodi. Dodatno odstranjevanje vodnega kamna ni potrebno.

Napotek

Zrnca v kartuši lahko ob stiku z vodo spremenijo barvo zaradi mineralov v vodi. To razbarvanje ni škodljivo in nima negativnega vpliva na napravo, čiščenje ali način delovanja kartuše za odstranjevanje vodnega kamna.

Napotek

Med vstavljanjem ne čakajte več kot 15 sekund, sicer bo naprava samodejno nastavila zadnjo nastavljeno stopnjo trdote vode oziroma, pri prvem zagonu, najvišjo stopnjo trdote vode.

1. Vstavite električni vtič.
2. Prepričajte se, da je naprava izklopljena.
3. Pritisnite in držite tipko RESET ter vklopite napravo.

Slika Q

Po približno 2 sekundah po začetni utripati kontrolna lučka, število njenih utripov sporoča trenutno nastavitvev trdote vode.

4. Spustite tipko RESET.
V skladu s tovarniškimi nastavitvami je izbrana stopnja trdote vode IV, zato kontrolna lučka 4-krat utripne.
5. S pritiskom tipke spreminjate nastavitvev trdote vode, dokler ne dosežete zelene stopnje trdote.
6. Ko dosežete zeleno stopnjo trdote vode, pritisnite tipko RESET za 3 sekunde, da shranite izbrano stopnjo trdote.
Ko je nastavitvev shranjena, zasveti kontrolna lučka za trdoto vode.

Nega pribora

(pribor je odvisen od obsega dobave)

Napotek

Krpe iz mikrovlačen niso primerne za sušenje v sušilnem stroju.

Napotek

Pri pranju krp upoštevajte napotke na etiketi. Ne uporabljajte mehčalca, da krpe lahko dobro vpijajo umazano.

1. Krpe za tla perite v pralnem stroju pri temperaturi največ 60 °C.

Odstranjevanje ročaja

POZOR

Poškodbe naprave

Pri pogostem odstranjevanju se lahko poškodujejo sestavni deli ročaja.

Ročaja po namestitvi več ne odstranite z naprave.

Ročaj odstranite z osnovne naprave samo takrat, ko morate napravo poslati na servis.

Pomoč pri motnjah

Motnje imajo pogosto enostaven vzrok, ki ga lahko odpravite sami s pomočjo naslednjega seznama. V primeru dvoma ali pri motnjah, ki niso navedene tukaj, se obrnite na pooblaščen servisno službo.

⚠ OPOZORILO

Nevarnost električnega udara in opeklin

Dokler je naprava priključena na napajanje ali se še ni ohladila, je odpravljanje težav nevarno.

Izvlomite električni vtič.

Pustite napravo, da se ohladi.

Ni pare/malo pare kljub zadostni količini vode v posodi

Kartuša za odstranjevanje vodnega kamna ni vstavljena oziroma ni pravilno vstavljena.

- Vstavite kartušo za odstranjevanje vodnega kamna in/ali preverite, ali je kartuša ustrezno nameščena v posodi. Kartušo po potrebi ponovno pritisnite.

Kartuša za odstranjevanje vodnega kamna je bila odstranjena med nalivanjem vode in/ali vstavljena je bila nova kartuša za odstranjevanje vodnega kamna

- Kartušo za odstranjevanje vodnega kamna med polnjenjem posode za vodo vedno pustite v napravi.
- Pritisnite in držite ročico za paro.
Čez približno 30 sekund bo izhajala celotna količina pare.

Rdeča kontrolna lučka za zamenjavo kartuše za odstranjevanje vodnega kamna utripa, sicer naprava deluje brezhibno

Življenjska doba kartuše za odstranjevanje vodnega kamna se bo kmalu iztekla.

- Vstavite novo kartušo za odstranjevanje vodnega kamna, glejte poglavje *Zamenjava kartuše za odstranjevanje vodnega kamna*.

Ni pare kljub zadostni količini vode v posodi za vodo, kontrolna lučka in LED-prikaz delovanja na napravi neprekinjeno svetita rdeče, simboli za talne obloge na ročaju ne svetijo

Življenjska doba kartuše za odstranjevanje vodnega kamna se je iztekla.

- Vstavite novo kartušo za odstranjevanje vodnega kamna, glejte poglavje *Zamenjava kartuše za odstranjevanje vodnega kamna*.
- Če se napaka pojavi kljub novi kartuši za odstranjevanje vodnega kamna, po zamenjavi kartuše verjetno niste pritisnili tipke RESET. Ko vstavite kartušo za odstranjevanje vodnega kamna, pritisnite tipko RESET in jo držite 4 sekunde; glejte poglavje *Zamenjava kartuše za odstranjevanje vodnega kamna*.

Tehnični podatki

Električni priključek

Napetost	V	220-240
Število faz	~	1
Frekvenca	Hz	50-60
Stopnja zaščite		IPX4
Razred zaščite		I

Podatki o zmogljivosti naprave

Grelna moč	W	1600
Čas segrevanja	Sekunde	30
Trajno parjenje	g/min	40



Količina polnjenja		
Posoda za vodo	l	0,5
Mere in mase		
Teža (brez pribora)	kg	3,1
Dolžina	mm	314
Širina	mm	207
Višina	mm	1185

Pridrżujemo si pravico do tehničnih sprememb.

Cuprins

Indicații generale	129
Utilizarea conform destinației	129
Protecția mediului	129
Accesorii și piese de schimb	129
Set de livrare	129
Garanție	129
Dispozitive de siguranță	129
Descrierea aparatului	129
Prima punere în funcțiune	130
Montare	130
Regim	130
Instrucțiuni de utilizare importante	132
Utilizarea accesoriilor	132
Îngrijirea și întreținerea	133
Remedierea defecțiunilor	134
Date tehnice	135

Indicații generale

  Înainte de prima utilizare a aparatului, citiți aceste instrucțiuni de utilizare originale și indicațiile de siguranță aferente.

Respectați aceste instrucțiuni.

Păstrați ambele manuale pentru utilizarea ulterioară sau pentru viitorul posesor.

Utilizarea conform destinației

Utilizați aparatul exclusiv în gospodăria personală, pentru curățarea pardoselilor rigide plane (de exemplu, pardoseli din piatră, din plăci ceramice și pardoseli PVC, precum și pardoseli din lemn etanșe, precum parchetul și suprafețele laminate), care sunt rezistente la temperatura ridicată, presiunea și umiditatea generate de aparat. Nu curățați suprafețe sensibile la apă, ca de exemplu pardoselile din plută netratate (umiditatea poate pătrunde și poate deteriora pardoseala).

Dacă glisorul pentru covoare este aplicat, aparatul poate fi folosit și pentru împropătarea covoarelor cu fir scurt, a carpetelor etc.

Nu este necesară folosirea agenților de curățare.

Protecția mediului



Materialele de ambalare sunt reciclabile. Asigurați-vă de eliminarea ecologică a ambalajului.



Aparatele electrice și electronice conțin materiale reciclabile prețioase și, uneori, componente precum baterii, acumulate sau uleiuri, care, în cazul utilizării incorecte sau a eliminării

necorespunzătoare, pot periclita sănătatea și mediul înconjurător. Pentru funcționarea corectă a aparatului, aceste componente sunt necesare. Este interzisă eliminarea cu deșeurile menajere a aparatelor marcate cu acest simbol.

Observații referitoare la materialele conținute (RE-ACH)

Informații actuale referitoare la materialele conținute sunt disponibile la adresa: www.kaercher.de/REACH

Accesorii și piese de schimb

Utilizați numai accesorii originale și piese de schimb originale; ele asigură funcționarea în siguranță și fără avarii a aparatului.

Informații despre accesorii și piesele de schimb se găsesc la adresa www.kaercher.com.

Set de livrare

Setul de livrare a aparatului este ilustrat pe ambalaj. La despachetare, verificați dacă conținutul este complet. Informați imediat distribuitorul dacă lipsesc accesorii sau dacă există deteriorări provocate în timpul transportului.

Garanție

În fiecare țară sunt valabile condițiile de garanție acordate de distribuitorul nostru din țara respectivă. Eventuale defecțiuni survenite la aparat în perioada de garanție vor fi remediate gratuit, în limita în care sunt defecțiuni de fabricație sau de material. Pentru a beneficia de garanție, prezentați-vă cu chitanța de cumpărare la comerciantul dvs. sau la cea mai apropiată unitate de service autorizată.

(Pentru adresă, consultați pagina din spate)

Dispozitive de siguranță



⚠ PRECAUȚIE

Dispozitive de siguranță care lipsesc sau care au fost modificate

Dispozitivele de siguranță au drept scop protecția dvs. Nu modificați și nu ignorați niciodată dispozitivele de siguranță.

Simboluri pe aparat

(în funcție de tipul aparatului)

	Pericol de arsuri, suprafața aparatului se încălzește în timpul funcționării
	Pericol de opărire cu aburi
	Citire instrucțiuni de utilizare

Supapă de siguranță

Dacă, în caz de defecțiune, apare o presiune excesiv de ridicată, o supapă de siguranță asigură eliminarea acesteia în mediul exterior.

Siguranță fuzibilă

Siguranța fuzibilă împiedică supraîncălzirea aparatului. În cazul în care aparatul se supraîncălzește, siguranța fuzibilă deconectează aparatul de la rețea.

Înainte de repunerea în funcțiune a aparatului, adresați-vă serviciului pentru clienți KÄRCHER responsabil.

Descrierea aparatului

În aceste instrucțiuni de utilizare se prezintă echiparea maximă. În funcție de model, există diferențe în pachetul de livrare (consultați ambalajul).

Pentru imagini, consultați pagina de grafice.

Figura A

- ① Zona butonului/comutatorului
- ② Comutator - Oprit
- ③ Comutator - Pornit
- ④ Lampă de control (roșie)
 - Înlocuirea cartușului de decalcifiere.
- ⑤ Tasta RESET
 - Reglarea duriității apei
 - Confirmare după schimbarea cartușelor
- ⑥ Afişaj de operare cu LED
 - Luminează intermitent în roșu - tensiune existentă la rețea și aparatul se încălzește
 - Verde - aparatul este gata de funcționare
- ⑦ Afişajul ecranului pentru nivelurile de abur
- ⑧ Buton pentru reglarea nivelurilor de abur
- ⑨ Nivel de abur 1 - Lemn
- ⑩ Nivel de abur 2 - Cover
- ⑪ Nivel de abur 3 - Plăci ceramice/piatră
- ⑫ Mâner
- ⑬ Mâner siguranță împotriva alunecării de pe perete
- ⑭ Manetă de abur
- ⑮ Cârlig pentru cablu cu fixare a cablului
- ⑯ Cartuș de decalcifiere
- ⑰ Orificiu de umplere pentru apă
- ⑱ Rezervor de apă cu capac și mâner
- ⑲ Cablu de alimentare cu ștecăr
- ⑳ Tastă de deblocare pentru duza pentru podea
- ㉑ Duză pentru podea
- ㉒ Sistem de îmbinare cu scai
- ㉓ Lavetă din microfibră (1 bucată)
- ㉔ ** Lavetă din microfibră (2 bucăți)
- ㉕ ** Lavetă abrazivă (1 bucată)
- ㉖ Glisor pentru covoare

** opțional

Prima punere în funcțiune

ATENȚIE

Daune ale aparatului din cauza calcifierii

Cartușul de decalcifiere funcționează optim numai dacă, înainte de prima operare, aparatul este reglat la duriitatea locală a apei.

Reglați aparatul la duriitatea locală a apei.

Înainte de utilizarea aparatului într-o zonă cu o altă duriitate a apei (de exemplu, după mutare), reglați-l la duriitatea actuală a apei

1. Introduceți cartușul de decalcifiere în rezervorul de apă și apăsați până când acesta se fixează.

Figura F

2. Reglați duriitatea apei, vezi capitolul *Reglarea duriității apei*.

Indicație

La prima utilizare a aburului, după scoaterea și remontarea cartușului de decalcifiere, formarea de abur poate

fi slabă sau neregulată și se pot scurge picături individuale de apă. Aparatul necesită o scurtă perioadă de rodare, în care cartușul de decalcifiere să fie umplut cu apă. Cantitatea emanată de abur crește permanent, până la atingerea cantității maxime de abur, după aprox. 30 de secunde.

Indicație

Vă rugăm să rețineți că aici este reglat nivelul de abur 3 (plăci/piatră), deoarece, în caz contrar, perioada de rodare este extinsă.

Montare

Montați glisorul mânerului

1. Țineți bine unitatea de bază.
2. Introduceți glisorul mânerului în unitatea de bază până la opritor, până se aude zgomotul înclichetării. Glisorul mânerului trebuie să fie fixat în aparat.

Figura B

Montați duza pentru podea

1. Țineți aparatul de la mâner.
2. Conectați partea inferioară a unității de bază cu duza pentru podea, până se aude zgomotul înclichetării.

Figura C

Regim

Derulați cablul de alimentare

⚠ AVERTIZARE

Pericol de electrocutare

În cazul în care cablul de alimentare nu este complet derulat, există pericolul ca distanța să fie supraestimată și cablul electric să fie astfel tensionat și deteriorat. Întotdeauna derulați complet cablul electric.

Indicație

Suportul inferior al cablului poate fi rotit la 360°, pentru îndepărtarea cablului. Cârligul superior al cablului nu se poate roti.

1. Rotiți suportul inferior al cablului în sus.
2. Scoateți cablul de alimentare complet din cârligul cablului.
3. Fixați cablul în dispozitivul de fixare al cârligului superior sau inferior al cablului, pentru ca acesta să nu fie calcat în timpul lucrărilor de curățare.

Figura J

Umplerea cu apă

Rezervorul de apă poate fi umplut oricând.

ATENȚIE

Pagube materiale din cauza neînchiderii capacului rezervorului sau a nefixării rezervorului de apă

Dacă capacul rezervorului nu este corect închis sau dacă rezervorul de apă nu este corect montat în aparat, lichidul se poate scurge, deteriorând astfel acoperitoarea de podea.

Aveți grijă ca, dacă rezervorul de apă este plin, capacul rezervorului să fie închis în siguranță și rezervorul de apă să fie fixat în aparat.

ATENȚIE

Defecțiuni ale aparatului

Duzele se pot infunda dacă se utilizează apă neadevătată.

Nu folosiți apă de condensare din uscătorul de rufe.

Nu folosiți apa de ploaie colectată.

Nu umpleți cu soluții de curățare sau alți aditivi (de exemplu, substanțe parfumate).

Indicație

La umplerea rezervorului de apă, cartușul de decalcifiere trebuie să se afle în rezervorul de apă.

Umpleți rezervorul de apă direct în aparat

1. Țineți bine aparatul.
2. Deschideți capacul rezervorului și umpleți rezervorul de apă direct în aparat, cu max. 0,5 l de apă de la robinet.

Figura G

3. Închideți capacul rezervorului.

Scoateți rezervorul de apă pentru umplere

1. Țineți bine aparatul.
2. Rotiți cârligul inferior al cablului în sus.
3. Trageți rezervorul de apă în sus pe direcție verticală, de la mâner.
4. Deschideți capacul rezervorului și umpleți cu max. 0,5 l de apă de la robinet.

Figura H

5. Închideți capacul rezervorului.
6. Introduceți rezervorul de apă și apăsați-l în jos până se înclichetează.

Pornirea aparatului

ATENȚIE

Deteriorarea aparatului și pagube materiale din cauza răsturnării

Aparatul poate cădea și se poate deteriora, din cauza securizării insuficiente, în cazul pauzelor de lucru, respectiv al depozitării. Astfel, lichidul se poate scurge și poate deteriora pardoseala.

Amplasați aparatul cu duza pentru pardoseală pe o podea stabilă, respectiv amplasați mânerul cu siguranță împotriva alunecării de pe perete în poziție verticală, pe un perete fix.

ATENȚIE

Defectarea aparatului datorită setării greșite a durității apei

Cartușul de îndepărtare a calcarului funcționează optim, numai aparatul este adaptat la condițiile locale de duritate a apei. Dacă duritatea este setată greșit, aparatul se poate calcifica.

Înainte de primăpunere în funcțiune se va efectua adaptarea la condițiile locale de duritate a apei, vezi capitolul Reglarea durității apei.

Indicație

La prima utilizare a aburului, după scoaterea și remontarea cartușului de decalcifiere, formarea de abur poate fi slabă sau neregulată și se pot scurge picături individuale de apă. Aparatul necesită o scurtă perioadă de rodare, în care cartușul de decalcifiere să fie umplut cu apă. Cantitatea emanată de abur crește permanent, până la atingerea cantității maxime de abur, după aprox. 30 de secunde.

Indicație

Vă rugăm să rețineți că aici este reglat nivelul de abur 3 (plăci/piatră), deoarece, în caz contrar, perioada de rodare este extinsă.

1. Amplasați aparatul pe o podea stabilă.

Figura I

2. Introduceți ștecărul într-o priză.

Figura K

3. Apăsați comutatorul de pornire.

Figura L

4. Afășajul de operare cu LED luminează intermitent în roșu.

Figura M

5. După aprox. 30 de secunde, afășajul de operare cu LED luminează constant în verde.

Figura N

Aparatul este gata de funcționare.



Reglarea cantității de abur

Reglarea cantității de abur se efectuează în funcție de suprafața de curățat.

- Apăsați tasta de pe mâner, unde sunt marcate săgețile de direcție, până când este selectat nivelul dorit de abur.

Figura P

Sunt disponibile 3 niveluri de abur diferite:

	Plăci de ceramică / Piatră - cel mai ridicat nivel de abur
	Covor - nivel de abur mediu
	Lemn - cel mai scăzut nivel de abur

Indicație

După pornirea aparatului, este întotdeauna selectat cel mai ridicat nivel de abur (plăci de ceramică / piatră).

- După reglarea cantității de abur, apăsați maneta de abur.

Figura O

Umplerea cu apă

Indicație

Nivelul de apă se poate vedea prin rezervorul semi-transparent de apă curată.

După completarea cu apă, cartușul de decalcifiere rămâne fixat în aparat.

- Deschideți capacul rezervorului și umpleți rezervorul de apă direct în aparat, cu max. 0,5 l de apă de la robinet.

Figura G

sau

- Scoateți rezervorul de apă, deschideți capacul rezervorului și completați cu max. 0,5 l de apă de la robinet, vezi capitolul Umplerea cu apă.

Figura H

Întreruperea funcționării

ATENȚIE

Prejudicii materiale din cauza condensului/umidității

Pentru ca în timpul perioadelor lungi de pauză de lucru să nu apară prejudicii materiale, consultați capitolul Depozitarea aparatului.

Pentru a economisi energie, vă recomandăm să opriți aparatul în timpul pauzelor de funcționare de peste 20 de minute.

1. Apăsați comutatorul Oprit.

Figura S

Oprirea aparatului

1. Apăsați comutatorul Oprit.

Figura S

Aparatul este oprit.

2. Scoateți cablul de alimentare din priză.

Figura T

ATENȚIE

Deteriorarea aparatului prin coroziunea cauzată de apă

Dacă aparatul nu este pus în funcțiune pe o durată mai lungă de 2 luni, apa poate coroda rezervorul.

Înainte de pauze lungi de funcționare, goliți rezervorul de apă.

3. Goliți rezervorul de apă.

Figura U

Depozitarea aparatului

ATENȚIE

Prejudicii materiale din cauza condensului / umidității

După curățare, umiditatea din laveta podelei, respectiv din duza podelei / aparat, poate deteriora acoperitoarea de podea.

După lucrările de curățare, îndepărtați laveta podelei / glisorul pentru covoare și uscați duza pentru podea / aparatul.

Nu amplasați sau depozitați aparatul pe podele sensibile.

1. Îndepărtați laveta pentru podea, respectiv laveta pentru podea și glisorul pentru covoare, vezi capitolul Duza pentru podea și glisorul pentru covoare.

Figura D

Figura E

2. Eliminați umiditatea din duza pentru podea / aparat.

3. Înfășurați cablul de alimentare în jurul cârligului superior și inferior al cablului.

Figura V

4. Păstrați aparatul în poziție verticală, pe o podea stabilă, respectiv pe perete.

Figura I

5. Depozitați aparatul într-un loc sigur și sigur la încheț.

Instrucțiuni de utilizare importante

Curățarea podelelor

Vă recomandăm să măturați sau să aspirați podeaua înainte de utilizarea aparatului. Astfel, este evitată curățarea umedă a murdăriei și a particulelor desprinse.

Curățați suprafețele placate sau lăcuite

ATENȚIE

Suprafețe deteriorate

Aburul poate descompune ceara, luciul mobilei, suprafețele acoperite cu material plastic sau vopseaua și benzile pentru muchii.

Nu orientați aburul spre muchii înclieate, întrucât banda s-ar putea desprinde.

Nu utilizați aparatul pentru curățarea pardoselilor din lemn sau din pachet neetanșe.

Nu utilizați aparatul pentru curățarea suprafețelor lăcuite sau acoperite cu material plastic, precum mobilierul de bucătărie și de interior, uși sau parchet.

Utilizarea accesoriilor

Duză pentru podea

Duza pentru podea este adecvată pentru curățarea pardoselilor lavabile, de exemplu, pardoseli din piatră, pardoseli cu plăci ceramice și PVC, precum și pardoseli din lemn etanșate, parchet și suprafețe laminate.

ATENȚIE

Daune din cauza aburului

Căldura și aburul pot cauza daune.

Înainte de folosire, verificați rezistența la căldură și efectul aburului asupra unei porțiuni nevizibile, folosind cantitatea cea mai mică de abur.

Aplicați vaporii pe pardoselile din lemn etanșe cu nivelul prestabilit pentru lemn și nu insistați prea mult asupra aceleiași porțiuni.

Indicație

În cadrul curățării cu abur, reziduurile de detergent sau emulsiile de îngrijire aplicate pe suprafața de curățat pot cauza formarea dungilor, care însă dispar după multiple aplicări.

⚠ PRECAUȚIE

Arsuri la nivelul membrelor inferioare

În cadrul curățării cu abur, duza pentru podea / laveta pentru podea se încălzesc.

La tragerea lavetei pentru podea, se poate scurge apă fierbinte.

Purtați încălțăminte adecvată la aplicarea și îndepărtarea duzei pentru podea / lavetei pentru podea.

1. Fixați laveta pentru podea la duza pentru podea.

a Așezați laveta pe podea, cu benzile tip scai în sus.

b Așezați duza pentru podea pe laveta pentru podea, aplicând puțină presiune.

Figura D

Laveta pentru podea se prinde automat de duza pentru podea, prin sistemul de fixare cu scai.

Lavetă din microfibră

Laveta din microfibră este adecvată pentru curățarea pardoselilor din piatră, a pardoselilor cu plăci ceramice și PVC, precum și a pardoselilor din lemn etanșate, a parchetului și a suprafețelor laminate. De asemenea, laveta din microfibră este adecvată pentru împropiatarea covoarelor, împreună cu glisorul pentru covoare.

Lavetă abrazivă

Laveta abrazivă este adecvată pentru curățarea pardoselilor nesensibile, precum cele din plăci de ceramică sau piatră.

ATENȚIE

Deteriorarea pardoselilor

Laveta abrazivă poate deteriora pardoselile, respectiv suprafețele sensibile.

Nu utilizați laveta abrazivă pentru curățarea suprafețelor din lemn.

Nu utilizați laveta abrazivă cu glisorul pentru covoare.

Scoaterea lavetei pentru pardoseală

1. Puneți un picior pe clema de picior a lavetei de pardoseală și ridicați duza de pardoseală.

Figura D

Indicație

La început banda tip scai a lavetei pentru podea este încă foarte tare și se îndepărtează foarte greu de la duza pentru podea. După utilizarea repetată și după spălarea lavetei pentru podea, aceasta se poate îndepărta cu ușurință de la duza pentru podea și a atins aderența optimă.

Îndepărtarea duzei pentru podea din unitatea de bază

ATENȚIE

Prejudicii materiale din cauza instabilității aparatului

Din cauza îndepărtării duzei pentru podea, aparatul devine instabil, se poate răsturna, defecta și poate deteriora acoperitoarea de podea.

După montare, nu mai îndepărtați duza pentru podea de la unitatea de bază.

Îndepărtați duza pentru podea doar dacă aparatul este mutat în scopuri de service.

1. Apăsăți comutatorul Oprit

Figura S

2. Scoateți cablul de alimentare din priză.

Figura T

3. Goliți rezervorul de apă.

Figura U

4. Țineți bine aparatul de la mână.
5. Acționați tasta de deblocare a duzei pentru podea.
6. Duza pentru podea se desprinde de la aparat și poate fi îndepărtată.

Figura W

7. Depozitați aparatul în siguranță, în poziție orizontală.

Glisor pentru covoare

Prin intermediul glisorului pentru covoare, covoarele pot fi împropățate.

ATENȚIE

Daune ale glisorului pentru covoare și ale covoarelor

Murdăriile de pe glisorul pentru covoare, precum și căldura și pătrunderea umezelii pot cauza deteriorarea covorului.

Utilizați glisorul pentru covoare numai cu laveta din microfibră de la duza pentru podea.

La utilizarea glisorului pentru podea, curățați doar cu nivelul de abur corespunzător (vezi afișajul ecranului de pe mână, simbolul acoperitorii de podea covor - nivel de abur mediu).

Înainte de folosire, verificați rezistența la căldură și efectul aburului asupra unei porțiuni nevizibile de pe covor, folosind cantitatea cea mai mică de abur.

Respectați indicațiile referitoare la curățarea de la producătorul de covoare.

Asigurați-vă de faptul că, înainte de utilizarea glisorului pentru covor, covorul a fost aspirat și petele au fost îndepărtate.

Înainte de utilizare și după pauzele de funcționare, îndepărtați posibilele acumulări de apă (condens) din aparat, prin purjarea aburului într-o scurgere (fără lavetă pentru podea / cu accesorii).

Nu îndepărtați aburul în mod continuu spre același punct (maximum 5 secunde), pentru a preveni o umezire puternică și riscul de deteriorare, din cauza schimbării de temperatură.

Nu utilizați glisorul pentru covoare în cazul covoarelor cu fir lung.

Fixați glisorul pentru covoare la duza pentru podea

1. Fixați laveta pentru podea la duza pentru podea, vezi capitolul *Duză pentru podea*.

Figura D

2. Glisați duza pentru podea în glisorul pentru covoare, apăsând ușor, până înclichetează.

Figura E

3. Începeți curățarea covorului.

Scoateți glisorul pentru covoare de la duza pentru podea

⚠ PRECAUȚIE

Arsură pe picior

La emiteră de vapori, glisorul pentru covor se poate încălzi.

Nu utilizați și nu scoateți glisorul pentru covor dacă sunteți desculți sau cu sandale deschise.

Utilizați și scoateți glisorul pentru covor doar cu încălțăminte de lucru adecvată.

1. Apăsăți în jos eclisa glisorului pentru covoare cu vârful pantofului.
2. Ridicați duza pentru podea.

Figura E

Îngrijirea și întreținerea

Goliți rezervorul de apă

ATENȚIE

Deteriorări ale aparatului cauzate de apa degradată

Dacă aparatul nu este pus în funcțiune mai mult de 2 luni, apa din rezervor se poate degrada.

Goliți rezervorul de apă înainte pauzelor de funcționare.

1. Apăsăți comutatorul Oprit.

Aparatul este oprit.

2. Scoateți ștecărul de rețea din priză.

3. Scoateți capacul rezervorului.

4. Goliți rezervorul de apă.

Cartușul poate rămâne în rezervorul de apă.

Figura U

Înlocuiți cartușul de îndepărtare a calcarului.

ATENȚIE

Defectarea aparatelor și diminuarea duratei de viață

Nerespectarea intervalelor de înlocuire (afișaj lampă de control) a cartușului de îndepărtare a calcarului poate provoca defecțiuni ale aparatului și scurtează durata de viață a aparatului.

Se vor respecta intervalele de înlocuire (afișaj lampă de control).

Indicație

Intervalele de înlocuire depind de duritatea apei la fața locului. Zonele cu apă dură (de exemplu III/IV) au un interval de înlocuire mai strâns decât zonele cu apă moale (de exemplu I/II).

Afișajul lămpii de control la finalul duratei de funcționare

Înlocuirea necesară a cartușului de decalcifiere se afișează prin „Lampa de control cartuș de decalcifiere”, după cum urmează:

- Lampa de control luminează intermitent 2 ore înainte de terminarea duratei de funcționare.

Figura R

- Lampa de control luminează intermitent mai des cu 1 oră înainte de terminarea duratei de funcționare.
- Dacă durata de funcționare a cartușului de decalcifiere s-a scurs, lampa de control, precum și banda cu leduri de la aparat luminează constant în culoare roșie. Simbolurile acoperitorii de podea de pe mână nu luminează. Pompa se oprește în mod automat (fără vapori de apă), pentru a preveni deteriorarea aparatului.

Introduceți cartușul de decalcifiere

ATENȚIE

Deteriorări ale aparatului

Reintroducerea cartușului de îndepărtare a calcarului uzat poate duce la deteriorarea aparatului.

Se va lucra cu atenție pentru a evita confundarea cartușelor.

Îndrumător de montare

La prima utilizare a aburului, după scoaterea și remontarea cartușului de decalcifiere, formarea de abur poate fi slabă sau neregulată și se pot scurge picături de apă. Aparatul necesită o scurtă perioadă de rodare, în care cartușul de decalcifiere să fie umplut cu apă. Cantitatea

emanată de abur crește permanent, până la atingerea cantității maxime de abur, după aprox. 30 de secunde.

Indicație

Prin îndepărtarea rezervorului de apă, cartușul de decalcificare poate fi îndepărtat și remontat mai ușor.

1. Apăsăți comutatorul Oprit.
Aparatul este oprit.
2. Scoateți capacul rezervorului.
3. Scoateți cartușul de decalcificare.
4. Montați noul cartuș de decalcificare și apăsați până la fixarea acestuia.
5. Apăsăți comutatorul Pornit.
Aparatul este pornit.
6. Mențineți tasta RESET apăsată 4 secunde.
Lampa de control „Înlocuirea cartușului de decalcificare” se stinge și durata de funcționare a cartușului de decalcificare reîncepe.

Figura Q

7. Lăsați aparatul să se încălzească.
8. Mențineți maneta de abur apăsată aprox. 30 de secunde, pentru a ventila cartușul de decalcificare.

Reglarea durității apei

ATENȚIE

Deteriorarea aparatului cauzată de depuneri de tartar

Dacă nu este montat cartușul de îndepărtare a calcarului sau dacă duritatea apei este setată greșit, aparatul se poate calcifica.

Lucrați întotdeauna cu cartuș de îndepărtare a calcarului.

Aparatul se va seta în funcție de duritatea apei de la fața locului.

Înainte de utilizarea aparatului într-o regiune cu o altă duritate (de exemplu după mutare), aparatul se va seta în funcție de duritatea apei de la fața locului.

Indicație

Autoritatea pentru resursele de apă sau utilitățile publice oferă informații cu privire la duritatea apei de la robinet.

Duritatea apei este reglată prin tasta RESET. Setarea pentru duritatea apei rămâne salvată, până la efectuarea unei noi setări (de exemplu, după o mutare a aparatului). Aparatul este setat din fabrică la nivelul cel mai ridicat de duritate a apei (treapta IV). Aparatul indică duritatea setată a apei prin impulsuri intermitente.

Trepte de duritate a apei și impulsuri intermitente

Interval de duritate	°dH	mmol/l	Număr impulsuri intermitente	Distanță impulsuri intermitente
I mic	0-7	0-1,3	1x	4 secunde
II mediu	7-14	1,3-2,5	2x	
III mare	14-21	2,5-3,8	3x	
IV foarte mare	>21	>3,8	4x	

Indicație

Efectul de anticalcificare al cartușului de decalcificare se activează imediat după umplerea cu apă a rezervorului și după ce aparatul a fost pus în funcțiune. Calcarul din apă se absoarbe prin granulele din cartușul de decalcificare. Nu este necesară o decalcificare suplimentară.

Indicație

Granulele din cartuș își pot schimba culoarea după contact cu apa, însă acest lucru depinde de conținutul de substanțe minerale din apă. Această colorare este inofensivă și nu are un efect negativ asupra aparatului, asupra lucrărilor de curățare sau asupra modului de funcționare a cartușului de decalcificare.

Indicație

În timpul reglării, nu faceți pauze mai lungi de 15 secunde, întrucât aparatul revine în mod automat la duritatea apei selectată ultima oară, respectiv la nivelul cel mai ridicat de duritate a apei, în cadrul primei puneri în funcțiune.

1. Conectați fișa de rețea.
2. Asigurați-vă că aparatul este oprit.
3. Mențineți apăsată tasta RESET și porniți aparatul.

Figura Q

După aproximativ 2 secunde, lampa de control luminează intermitent și semnalizează reglarea actuală a durității apei, prin numărul de impulsuri.

4. Eliberați tasta RESET.

Conform reglării din fabrică, aparatul se află în treapta IV de duritate a apei, astfel, lampa de control se prinde intermitent de 4 ori.

5. Prin apăsarea repetată a tastei RESET, se efectuează comutarea între diferitele trepte de duritate a apei, până se ajunge la treapta dorită.
6. Dacă se ajunge la treapta dorită de duritate a apei, mențineți tasta RESET apăsată timp de 3 sec., pentru a salva treptele selectate de duritate a apei. Lampa de control luminează pentru duritatea apei, ca o confirmare a salvării.

Îngrijirea accesoriilor

(Accesorii - în funcție de pachetul de livrare)

Indicație

Lavetele din microfibră nu sunt adecvate pentru uscător.

Indicație

Pentru spălarea lavetelor, respectați indicațiile de pe eticheta cu instrucțiuni de spălare. Nu utilizați emolienți, pentru ca lavetele să poată absorbi murdăria.

1. Spălați lavetele pentru podea la maximum 60 °C, în mașina de spălat.

Îndepărtarea mânerului

ATENȚIE

Deteriorarea aparatului

Componentele mânerului se pot deteriora dacă sunt permanent îndepărtate.

După asamblare, nu mai îndepărtați mânerul de la unitatea de bază.

Îndepărtarea mânerului de la unitatea de bază se poate efectua numai dacă aparatul este mutat în scopuri de service.

Remediarea defecțiunilor

Defecțiunile au deseori cauze simple, pe care puteți să le remediați chiar dumneavoastră cu ajutorul următoareii prezentări generale. În cazul în care aveți îndoieli sau în cazul unor defecțiuni care nu sunt menționate aici, adresați-vă serviciului autorizat pentru clienți.

⚠ AVERTIZARE

Pericol de electrocutare sau de arsuri

Atât timp cât aparatul este conectat la rețeaua de curent sau nu este răcit, remediarea defecțiunii prezintă pericole.

Scoateți ștecherul din priză.

Lăsați aparatul să se răcească.

Aburul lipsește / este redus în ciuda cantității suficiente de apă din rezervor

Cartușul de decalcifiere nu a fost introdus sau a fost introdus greșit.

- Introduceți cartușul de decalcifiere și / sau verificați dacă acesta este bine fixat în rezervor și, la nevoie, apăsați-l încă o dată.

În timpul procedurii de umplere cu apă, cartușul de decalcifiere a fost îndepărtat și / sau un nou cartuș de decalcifiere a fost introdus

- În timpul umplerii, lăsați întotdeauna cartușul de decalcifiere în rezervorul de apă.
- Mențineți maneta de abur permanent apăsată. Performanța maximă a aburului apare după aprox. 30 de secunde.

Lampa de control „Înlocuirea cartușului de decalcifiere” luminează intermitent în culoare roșie. De altfel, aparatul funcționează impecabil

Durata de funcționare a cartușului de decalcifiere se încheie în curând.

- Introduceți noul cartuș de decalcifiere, vezi capitolul *Înlocuiți cartușul de îndepărtare a calcarului.*

Dacă aburul lipsește, chiar dacă există suficientă apă în rezervor, iar lampa de control, precum și afișajul de operare cu LED de pe aparat, luminează constant în culoare roșie, simbolurile acoperitorii de podea de pe mâner nu luminează

Durata de funcționarea a cartușului de decalcifiere este la final

- Introduceți noul cartuș de decalcifiere, vezi capitolul *Înlocuiți cartușul de îndepărtare a calcarului.*
- Dacă un nou cartuș de decalcifiere a fost deja introdus și eroare încă apare, înseamnă că tasta RESET nu a fost apăsată după înlocuirea cartușului de decalcifiere. Apăsați tasta RESET timp de 4 secunde după introducerea cartușului de decalcifiere, vezi capitolul *Înlocuiți cartușul de îndepărtare a calcarului.*

Date tehnice

Conexiune electrică

Tensiune	V	220-240
Fază	~	1
Frecvență	Hz	50-60
Grad de protecție		IPX4
Clasă de protecție		I

Date privind puterea aparatului

Capacitate de încălzire	W	1600
Timp de încălzire	Secunde	30
Evaporare permanentă	g/min	40

Cantitate de umplere

Rezervor de apă	l	0,5
-----------------	---	-----

Dimensiuni și greutate

Greutate (fără accesorii)	kg	3,1
Lungime	mm	314
Lățime	mm	207
Înălțime	mm	1185

Sub rezerva modificărilor tehnice.

Sadržaj

Opće napomene.....	135
Namjenska uporaba	135
Zaštita okoliša	135
Pribor i zamjenski dijelovi.....	135
Sadržaj isporuke	136
Jamstvo	136
Sigurnosni uređaji	136
Opis uređaja.....	136
Prvo puštanje u rad	136
Montaža	137
Rad.....	137
Važne napomene za primjenu.....	138
Uporaba pribora	138
Njega i održavanje	139
Otklanjanje smetnji.....	141
Tehnički podaci.....	141

Opće napomene



Prije prve uporabe Vašeg uređaja pročitajte ove originalne upute za rad i priložene Sigurnosne naputke. Postupajte u skladu s njima.

Čuvajte obje knjižice za kasniju uporabu ili za sljedećeg vlasnika.

Namjenska uporaba

Uređaj koristite isključivo u privatnom kućanstvu za čišćenje ravnih tvrdih podova (npr. kameni podovi, pločice i podovi od PVC-a te zabrtvljeni drveni podovi kao što su parket i laminat), koji podnose visoku temperaturu, tlak i vlagu uređaja. Nemojte čistiti obloge osjetljive na vodu kao što su, npr. netretirani podovi od pluta (može prodirjeti vlaga i oštetiti pod).

S postavljenim klizačem za sagove uređaj se može koristiti i za osvježavanje sagova s kratkim vlaknima, tepiha itd.

Sredstva za pranje nisu potrebna.

Zaštita okoliša



Ambalažni se materijali mogu reciklirati. Molimo odložite ambalažu na ekološki prihvatljiv način.



Električni i elektronički uređaji sadrže vrijedne reciklažne materijale, a često i sastavne dijelove poput baterija, punjivih baterija ili ulja koji kod neopisnog rukovanja ili nepravilnog zbrinjavanja mogu predstavljati potencijalnu opasnost za ljudsko zdravlje i okoliš. Međutim, ti su sastavni dijelovi potrebni za pravilan rad uređaja. Uređaji koji su označeni ovim simbolom ne smiju se odlagati zajedno s kućnim otpadom.

Napomene o sastojcima (REACH)

Aktualne informacije o sastojcima možete pronaći na: www.kaercher.de/REACH

Pribor i zamjenski dijelovi

Koristite samo originalan pribor i originalne zamjenske dijelove jer oni jamče siguran i nesmetan rad uređaja. Informacije o priboru i zamjenskim dijelovima pronađite na www.kaercher.com.

Sadržaj isporuke

Sadržaj isporuke uređaja prikazan je na ambalaži. Kod raspakiravanja provjerite je li sadržaj potpun. U slučaju nedostatka pribora ili štete nastale prilikom transporta obavijestite svog prodavača.

Jamstvo

U svakoj zemlji vrijede jamstveni uvjeti koje je izdala nadležna organizacija za distribuciju. Moguće kvarove na Vašem uređaju popravljamo besplatno unutar jamstvenog roka ako je uzrok materijalna pogreška ili pogreška u proizvodnji. U slučaju koji podliježe jamstvu obratite se s potvrdom o plaćanju Vašem prodavaču ili najbližoj ovlaštenoj servisnoj službi. (vidi adresu na poleđini)

Sigurnosni uređaji

⚠ OPREZ



Manjkavi ili izmijenjeni sigurnosni uređaji

Sigurnosni uređaji služe vašoj zaštiti.

Nikad ne mijenjajte sigurnosne uređaje i nemojte ih zaobilaziti.

Simboli na uređaju

(prema tipu uređaja)

	Opasnost od opekline, površina uređaja postaje vruća tijekom rada
	Opasnost od oparine uzrokovanih parom
	Pročitajte upute za uporabu

Sigurnosni ventil

Ako u slučaju greške dođe do nastanka pretjerano visokog tlaka, sigurnosni ventil omogućuje da se tlak smanji odvođenjem u okolinu.

Rastalni osigurač

Rastalni osigurač sprječava pregrijavanje uređaja. Ako se uređaj pregrije, rastalni osigurač odvaja uređaj od mreže.

Prije ponovnog uključivanja uređaja obratite se nadležnoj servisnoj službi KÄRCHER.

Opis uređaja

U ovim uputama za rad opisuje se maksimalna oprema. Ovisno o modelu postoje razlike u sadržaju isporuke (vidi pakiranje).

Vidi slike na stranici sa slikama.

Slika A

- ① Područje s tipkama/sklopkama
- ② Sklopka za isključivanje
- ③ Sklopka za uključivanje
- ④ Indikator (crveni)
- zamjena kartuše za uklanjanje kamenca.
- ⑤ Tipka RESET
- namještanje tvrdoće vode
- potvrda nakon zamjene kartuše
- ⑥ LED indikator rada
Pulsira crveno - postoji napon električne mreže i uređaj se zagrijava

Zeleno - uređaj je spreman za rad

- ⑦ Prikaz na zaslonu za stupnjeve pare
- ⑧ Tipka za namještanje stupnja pare
- ⑨ Stupanj pare 1 - drvo
- ⑩ Stupanj pare 2 - sag
- ⑪ Stupanj pare 3 - pločice/kamen
- ⑫ Ručka
- ⑬ Zidna zaštita protiv klizanja, ručka
- ⑭ Poluga za paru
- ⑮ Kuka za kabel s elementima za učvršćivanje kabla
- ⑯ Kartuša za uklanjanje kamenca
- ⑰ Otvor za punjenje vode
- ⑱ Spremnik za vodu s poklopcem i ručkom za nošenje
- ⑲ Priklučni strujni kabel sa strujnim utikačem
- ⑳ Tipka za deblokiranje podnog nastavka
- ㉑ Podni nastavak
- ㉒ Čičak spojica
- ㉓ Krpa od mikrovlakana za pranje poda (1 komad)
- ㉔ ** Krpa od mikrovlakana za pranje poda (2 komada)
- ㉕ ** Abrazivna krpa za pranje poda (1 komad)
- ㉖ Klizač za sagove

** opcionalno

Prvo puštanje u rad

PAŽNJA

Oštećenje uređaja zbog taloženja kamenca

Kartuša za uklanjanje kamenca funkcionira optimalno, samo ako je uređaj prije prvog puštanja u rad podešen na lokalnu tvrdoću vode.

Na uređaju namjestite lokalnu tvrdoću vode.

Prije primjene u području s drugačijom tvrdoćom vode (npr. nakon preseljenja) na uređaju namjestite aktualnu tvrdoću vode.

1. Kartušu za uklanjanje kamenca umetnite u spremnik za vodu i pritisnite dok čvrsto ne sjedne.

Slika F

2. Namjestite tvrdoću vode, vidi poglavlje *Namještanje tvrdoće vode*.

Napomena

Kod prvog parenja nakon vađenja i ponovnog umetanja kartuše za uklanjanje kamenca mlaz pare može biti slab ili nepravilan i može doći do izlaženja pojedinačnih kapljica vode. Uređaju je potrebno malo vremena da se pokrene tijekom kojeg se kartuša za uklanjanje kamenca puni vodom. Količina pare koja izlazi kontinuirano se povećava, sve dok se nakon približno 30 sekundi ne dosegne maksimalna količina pare.

Napomena

Imajte na umu da je pritom namješten stupanj pare 3 (pločice / kamen), jer se razdoblje uhođavanja u protivnom produljuje.

Montaža

Montaža letvice s ručkom

1. Čvrsto držite osnovni uređaj.
2. Letvicu s ručkom umetnite u osnovni uređaj do grafičnika tako da se čujno uglati. Letvica s ručkom mora čvrsto sjediti u uređaju.

Slika B

Montaža podnog nastavka

1. Uređaj čvrsto držite za ručku.
2. Donji dio osnovnog uređaja spojite s podnim nastavkom tako da se čujno uglati.

Slika C

Rad

Odmatanje mrežnog kabela

⚠ UPOZORENJE

Opasnost od strujnog udara

Kod mrežnog kabela koji nije potpuno odmotan postoji opasnost od pogrešne procjene dometa i uslijed toga do kidanja ili oštećenja strujnog kabela.

Potpuno odmotajte strujni kabel.

Napomena

Donji držač kabela može se radi skidanja kabela zakrenuti za 360°. Gornja kuka za kabel ne može se zakretati.

1. Donji držač kabela okrenite prema gore.
2. Mrežni kabel u potpunosti skinite s kuka za kabel.
3. Kabel učvrstite u učvršni element gornje ili donje kuke za kabel, kako se ne bi mogao pregaziti prilikom čišćenja.

Slika J

Punjenje vode

Spremnik za vodu može se napuniti u svakom trenutku.

PAŽNJA

Materijalne štete zbog nezatvorenog poklopcu spremnika ili spremnika za vodu koji nema čvrsti dosjed

Ako poklopac spremnika nije pravilno zatvoren ili spremnik za vodu nije pravilno umetnut u uređaj, može doći do izlaza tekućine i pritom do oštećivanja podne obloge.

Pazite na to da kod napunjenog spremnika za vodu poklopac spremnika bude pravilno zatvoren i da spremnik za vodu čvrsto sjedi u uređaju.

PAŽNJA

Oštećenja uređaja

Zbog korištenja neprikladne vode može doći do začepljenja sapnica.

Nemojte puniti kondenziranu vodu iz sušilice rublja.

Nemojte puniti sakupljenu kišnicu.

Ne puniti nikakva sredstva za pranje ili druge dodatke (npr. mirise).

Napomena

Kod punjenja spremnika vodom kartuša za uklanjanje kamenca mora se nalaziti u spremniku za vodu.

Punjenje spremnika za vodu izravno na uređaju

1. Čvrsto držite uređaj.
2. Otvorite poklopac spremnika i u spremnik za vodu izravno na uređaju ulijte maks. 0,5 L vodovodne vode.

Slika G

3. Zatvorite poklopac spremnika.

Skidanje spremnika za vodu radi punjenja

1. Čvrsto držite uređaj.
2. Donju kuku za kabela okrenite prema gore.

3. Spremnik za vodu na ručki povucite okomito prema gore.
 4. Otvorite poklopac spremnika i u spremnik za vodu ulijte maks. 0,5 L vodovodne vode.
- Slika H**
5. Zatvorite poklopac spremnika.
 6. Umetnite spremnik za vodu i pritisćite prema dolje dok se ne uglati.

Uključivanje uređaja

PAŽNJA

Oštećenja na uređaju i materijalne štete uslijed prevrtanja

Zbog nedovoljnog osiguranja kod prekida rada odn. skladištenja može doći do prevrtanja i oštećenja uređaja. Tada također može doći do izlaza tekućine i pritom do oštećivanja podne obloge.

Uređaj s podnim nastavkom postavite na čvrstu podlogu odn. ručku sa zidnom zaštitom protiv klizanja postavite u okomitom položaju na čvrsti zid.

PAŽNJA

Oštećenja uređaja zbog pogrešno namještene tvrdoće vode

Kartuša za uklanjanje kamenca funkcionira optimalno, samo ako je uređaj podešen na lokalnu tvrdoću vode.

Kod pogrešno namještene tvrdoće vode može doći do nakupljanja kamenca u uređaju.

Prije prvog puštanja u rad uređaj podesite na lokalnu tvrdoću vode, vidi poglavlje Namještanje tvrdoće vode.

Napomena

Kod prvog parenja nakon vađenja i ponovnog umetanja kartuše za uklanjanje kamenca mlaz pare može biti slab ili nepravilan i može doći do izlaza pojedinačnih kapljica vode. Uređaju je potrebno malo vremena da se pokrene tijekom kojeg se kartuša za uklanjanje kamenca puni vodom. Količina pare koja izlazi kontinuirano se povećava, sve dok se nakon približno 30 sekundi ne dosegne maksimalna količina pare.

Napomena

Imajte na umu da je pritom namješten stupanj pare 3 (pločice / kamen), jer se razdoblje uhođavanja u protivnom produljuje.

1. Uređaj postavite na čvrstu podlogu.

Slika I

2. Utaknite strujni utikač u utičnicu.

Slika K

3. Pritisnite sklopku za uključivanje.

Slika L

4. LED indikator rada pulsira crveno.

Slika M

5. Nakon oko 30 sekundi LED-indikator rada neprekidno svijetli zeleno.

Slika N

Uređaj je spreman za rad.

Regulacija količine pare

Količina pare podešava se ovisno o površini koju treba očistiti.



- Tipku sa strelicama na ručki pritisćite sve dok nije odabran željeni stupanj pare.

Slika P

Raspoloživa su 3 različita stupnja pare:



pločice/kamen - najviši stupanj pare

	sag - srednji stupanj pare
	drvo - najniži stupanj pare

Napomena

Nakon uključivanja uređaja uvijek je odabran najviši stupanj pare (pločice/kamen).

- Nakon podešavanja količine pare pritisnite polugu za paru.

Slika O

Dopunjavanje vode

Napomena

Razina vode može se vidjeti kroz djelomično proziran spremnik svježe vode.

Kod dopunjavanja vode kartuša za uklanjanje kamena ostaje učvršćena u uređaju.

- Otvorite poklopac spremnika i u spremnik za vodu izravno na uređaju ulijte maks. 0,5 L vodovodne vode.

Slika G

ili

- Skinite spremnik za vodu, otvorite poklopac spremnika i u spremnik za vodu ulijte maks. 0,5 L vodovodne vode, vidi poglavlje „Punjenje vode“.

Slika H

Prekid rada

PAŽNJA

Materijalne štete zbog kondenzata/vlage

Da bi se izbjegle materijalne štete kod duljih prekida rada, proučite poglavlje „Čuvanje uređaja“.

Zbog uštede energije preporučujemo da se uređaj isključi kod stanki u radu duljih od 20 minuta.

1. Pritisnite sklopku za isključivanje.

Slika S

Isključivanje uređaja

1. Pritisnite sklopku za isključivanje.

Slika S

Uređaj je isključen.

2. Izvucite strujni utikač iz utičnice.

Slika T

PAŽNJA

Oštećenje uređaja zbog trule vode

Ako se s uređajem ne radi dulje od 2 mjeseca, može doći do truljenja vode u spremniku.

Prije dužih stanki u radu s uređajem ispraznite spremnik za vodu.

3. Ispraznite spremnik za vodu.

Slika U

Čuvanje uređaja

PAŽNJA

Materijalne štete zbog kondenzata/vlage

Nakon čišćenja vlaga, koja se nalazi na krpi za pranje poda odn. na podnom nastavku / uređaju, može oštetiti podnu oblogu.

Nakon čišćenja skinite krpu za pranje poda / klizač za sagove i osušite podni nastavak / uređaj.

Uređaj nemojte postavljati ili čuvati na osjetljivim podovima.

1. Skinite krpu za pranje poda odn. krpu za pranje poda i klizač za sagove, vidi poglavlje podni nastavak i klizač za sagove.

Slika D

Slika E

2. Uklonite vlagu s podnog nastavka/uređaja.

3. Strujni kabel namotajte oko donje i gornje kuke za kabel.

Slika V

4. Uređaj čuvajte u okomitom položaju i na čvrstoj podlozi odn. zidu.

Slika I

5. Uređaj čuvajte na suhom mjestu zaštićenom od smrzavanja.

Važne napomene za primjenu

Čišćenje podnih površina

Preporučamo da prije primjene uređaja pometete ili usisate pod. Na taj se način već prije mokrog čišćenja s poda uklanjaju lrvajština i slobodne čestice.

Čišćenje premazanih ili lakiranih površina

PAŽNJA

Oštećene površine

Para može rastopiti vosak, laštilo za namještaj, plastične premaze ili boju te uzrokovati odvajanje obloge za zaštitu od rubova namještaja.

Ne usmjeravajte paru na lijepljene rubove jer može doći do odvajanja obloge za zaštitu od rubova namještaja. Ne koristite uređaj za čišćenje nelakiranih drvenih ili parketnih podova.

Ne upotrebljavajte uređaj za čišćenje lakiranih površina ili površina s plastičnom oblogom, kao što je npr. kuhinjski ili sobni namještaj, vrata ili parketi.

Uporaba pribora

Podni nastavak

Podni nastavak prikladan je za čišćenje perivih podnih obloga, npr. kamenih podova, pločica i podova od PVC-a te završljenih drvenih podova kao što su parket i laminat.

PAŽNJA

Oštećenja uslijed djelovanja pare

Vrućina i djelovanje pare mogu prouzročiti oštećenja.

Prije primjene na neuočljivom mjestu s najmanjom količinom pare ispitajte postojanost na vrućinu i djelovanje pare.

Završljene drvene podove parite prethodno podešenim stupnjem pare za drvo i nikad se predugo ne zadržavajte na jednom te istom mjestu.

Napomena

Ostaci sredstva za čišćenje ili emulzija za njegu na čišćenim površinama mogu prilikom čišćenja parom dovesti do nastajanja tragova koji nestaju nakon višekratne primjene.

⚠ OPREZ

Opeklina na stopalu

Podni nastavak / krpa za pranje poda zagrijava se kod parenja.

Kod skidanja krpe za pranje poda može kapati vruća voda.

Podnim nastavkom / krpom za pranje poda rukujte i skinite ga samo obučeni u prikladnu obuću.

1. Krpu za pranje poda pričvrstite na podni nastavak.
 - a Krpu za pranje poda položite na pod sa čičak trakama okrenutima prema gore.

- b Podni nastavak uz lagani pritisak postavite na krpu za pranje poda.

Slika D

Zahvaljujući čičak spoju krpa za pranje poda samostalno prijanja na podni nastavak.

Krpa od mikrovlakana za pranje poda

Krpa od mikrovlakana za pranje poda prikladna je za čišćenje kamenih podova, pločica i podova od PVC-a te zavrtnjenih drvenih podova kao što su parket i laminat. Krpa od mikrovlakana za pranje poda zajedno s klizačem za sagove prikladna je i za osvežavanje sagova.

Abrazivna krpa za pranje poda

Abrazivna krpa za pranje poda prikladna je za čišćenje neosjetljivih podova kao što su pločice ili kamen.

PAŽNJA

Oštećenje podnih obloga

Abrazivna krpa za pranje poda može oštetiti osjetljive podne obloge ili površine.

Abrazivnu krpu za pranje poda nemojte upotrebljavati za čišćenje drvenih površina.

S klizačem za sagove nemojte koristiti abrazivnu krpu.

Skidanje krpe za pranje poda

1. Stavite jednu nogu na nožnu traku krpe za pranje poda i podni nastavak podignite prema gore.

Slika D

Napomena

Na početku je čičak traka još vrlo jaka i ponekad se teško skida s podnog nastavka. Nakon nekoliko uporaba i pranja krpe za pranje poda, krpa će se moći jednostavno skinuti s podnog nastavka i postigla je optimalno prijanjanje.

Skidanje podnog nastavka s osnovnog uređaja

PAŽNJA

Materijalne štete uslijed nestabilnosti uređaja

Zbog skidanja podnog nastavka uređaj postaje nestabilan, može se prevrnuti i pritom oštetiti uređaj i podnu oblogu.

Podni nastavak nakon montaže više nemojte skidati s osnovnog uređaja.

Podni nastavak skinite samo, ako se uređaj otprema radi servisiranja.

1. Pritisnite sklopku za isključivanje.

Slika S

2. Izvucite strujni utikač iz utičnice.

Slika T

3. Ispraznite spremnik za vodu.

Slika U

4. Uređaj čvrsto držite za ručku.
5. Pritisnite tipku za deblokiranje podnog nastavka.
6. Podni nastavak odvaja se od uređaja i može se skinuti.

Slika W

7. Uređaj sigurno skladištite u polegnutom položaju.

Klizač za sagove

Pomoću klizača za sagove sagovi se mogu osvežiti.

PAŽNJA

Oštećenja na klizaču za sagove i na sagu

Nečistoće na klizaču za sagove, kao i vrućina te vlažnost, mogu prouzročiti oštećenja na sagu.

Klizač za sagove upotrebljavajte samo s krpom od mikrovlakana za pranje poda na podnom nastavku.

Pri uporabi klizača za sagove čistite samo s pripadajućim stupnjem pare (vidi prikaz na zaslonu na ručki, simbol za podnu oblogu sag – srednji stupanj pare).

Osım toga, prije primjene na neuočljivom mjestu s najmanjom količinom pare ispitajte postojanost na vrućinu i djelovanje pare na sag.

Obratite pozornost na upute za čišćenje proizvođača saga.

Pobrinite se da je sag prije uporabe klizača za sagove usisan te da su mrlje uklonjene.

Prije uporabe i nakon stanki u radu odparavanjem u odvod (bez krpe za pranje poda / s priborom) uklonite moguće nakupine vode (kondenzata) u uređaju.

Kako bi se izbjeglo jako vlaženje i opasnost od oštećenja uslijed djelovanja temperature ne usmjeravajte paru kontinuirano na jedno mjesto (maksimalno 5 sekundi). Ne upotrebljavajte klizač za sagove na sagovima visoke flore.

Pričvršćivanje klizača za sagove na podnom nastavku

1. Pričvrstite krpu za pranje poda na podnom nastavku, vidi poglavlje *Podni nastavak*.

Slika D

2. Podni nastavak laganim pritiskom umetnite i uglatite u klizaču za sagove.

Slika E

3. Počnite sa čišćenjem sagova.

Skidanje klizača za sagove s podnog nastavka

△ OPREZ

Opeklina na stopalu

Klizač za sagove može se zagrijati prilikom parenja.

Ne rukujte klizačem za sagove i ne skidajte ga bosim nogama ili s otvorenim sandalama.

Klizačem za sagove rukujte i skidajte ga samo obučeni prikladnom obućom.

1. Spojnicu klizača za sagove vrhom cipele pritisnite prema dolje.
2. Podni nastavak podignite prema gore.

Slika E

Njega i održavanje

Pražnjenje spremnika za vodu

PAŽNJA

Oštećenje uređaja zbog trule vode

Ako se s uređajem ne radi dulje od 2 mjeseca, može doći do truljenja vode u spremniku.

Prije stanki u radu s uređajem ispraznite spremnik za vodu.

1. Pritisnite sklopku za isključivanje. Uređaj je isključen.
2. Izvucite strujni utikač iz utičnice.
3. Uklonite poklopac spremnika.
4. Ispraznite spremnik za vodu.

Pritom kartuša može ostati u spremniku za vodu.

Slika U

Zamjena kartuše za uklanjanje kamenca

PAŽNJA

Oštećenja uređaja i skraćeni radni vijek

Nepridržavanje intervala za zamjenu (indikator na prikazu) kartuše za uklanjanje kamenca može prouzročiti oštećenja uređaja i skratiti radni vijek uređaja. Pridržavajte se intervala za zamjenu (indikator na prikazu).

Napomena

Intervali za zamjenu ovise o lokalnoj tvrdoći vode. Područja s tvrdom vodom (npr. III/IV) imaju veći interval za zamjenu od područja s mekom vodom (npr. I/II).

Prikaz indikatora pri kraju vremena rada

„Indikator kartuše za uklanjanje kamenca“ na sljedeći način prikazuje da je potrebna zamjena kartuše za uklanjanje kamenca:

- 2 sata prije isteka vremena rada indikator treperi. **Slika R**
- 1 sat prije isteka vremena rada indikator treperi znatno brže.
- Ako je isteklo vrijeme rada kartuše za uklanjanje kamenca, indikator kao i LED traka na uređaju svijetle neprekidno crveno. Simboli za podnu oblogu na ručki ne svijetle. Pumpa se samostalno isključuje (nema vodene pare) kako bi se izbjeglo oštećenje uređaja.

Umetanje kartuše za uklanjanje kamenca

PAŽNJA

Oštećenje uređaja

Umetanje istrošene kartuše za uklanjanje kamenca može prouzročiti oštećenja uređaja.

Postupajte pažljivo kako ne biste pomiješali kartuše.

Napomena za montažu

Kod prvog parenja nakon vađenja i ponovnog umetanja kartuše za uklanjanje kamenca mlaz pare može biti slab ili nepravilan i može doći do izlaženja pojedinačnih kapljica vode. Uređaju je potrebno malo vremena da se pokrene tijekom kojeg se kartuša za uklanjanje kamenca puni vodom. Količina pare koja izlazi kontinuirano se povećava, sve dok se nakon približno 30 sekundi ne dosegne maksimalna količina pare.

Napomena

Uklanjanjem spremnika lakše se može ukloniti i ponovno umetnuti kartuša za uklanjanje kamenca.

1. Pritisnite sklopku za isključivanje. Uređaj je isključen.
 2. Uklonite poklopac spremnika.
 3. Izvadite kartušu za uklanjanje kamenca.
 4. Umetnite novu kartušu za uklanjanje kamenca i pritisnite dok čvrsto ne sjedne.
 5. Pritisnite sklopku za uključivanje. Uređaj je uključen.
 6. Tipku RESET držite pritisnutom 4 sekunde. Indikator „zamjena kartuše za uklanjanje kamenca“ se gasi i vrijeme rada kartuše za uklanjanje kamenca počinje ispočetka.
- Slika Q**
7. Pustite da se uređaj zagrije.
 8. Polugu za paru držite pritisnutom oko 30 sekundi kako bi se odzračila kartuša za uklanjanje kamenca.

Namještanje tvrdoće vode

PAŽNJA

Oštećenje uređaja zbog taloženja kamenca

Bez umetnute kartuše za uklanjanje kamenca i kod pogrešno namještene tvrdoće vode može doći do nakupljanja kamenca u uređaju.

Uvijek radite s kartušom za uklanjanje kamenca.

Na uređaju namjestite lokalnu tvrdoću vode.

Prije primjene u području s drugačijom tvrdoćom vode (npr. nakon preseljenja) na uređaju namjestite aktualnu tvrdoću vode.

Napomena

Komunalni odjel za gospodarenje vodom ili gradske komunalije daju informacije o tvrdoći vodovodne vode. Tvrdoća vode namješta se putem tipke RESET. Postavka tvrdoće vode ostaje spremna sve dok se ne namjesti nova postavka (npr. nakon preseljenja). Uređaj je

tvornički namještan na najveću tvrdoću vode (stupanj IV). Uređaj pokazuje namještenu tvrdoću vode pomoću impulsa treperenja.

Stupnjevi tvrdoće vode i impulsi treperenja

Područje tvrdoće vode	°dH	mmol/l	Broj impulsa treperenja	Razmak između impulsa treperenja
I meka	0 – 7	0 – 1,3	1x	4 sekunde
II srednje tvrda	7 – 14	1,3 – 2,5	2x	
III tvrda	14 – 21	2,5 – 3,8	3x	
IV vrlo tvrda	> 21	> 3,8	4x	

Napomena

Učinak kartuše za uklanjanje kamenca na sprječavanje stvaranja kamenca aktivira se čim se spremnik napuni vodom i uređaj stavi u pogon. Kamenac u vodi apsorbira se putem granulata u kartuši za uklanjanje kamenca. Dodatno uklanjanje kamenca nije potrebno.

Napomena

Granulat u kartuši nakon kontakta s vodom može promijeniti boju, a to ovisi o sadržaju mineralnih tvari u vodi. Promjena boje je bezopasna i nema nikakav negativan učinak na uređaj, radove čišćenja ili funkciju kartuše za uklanjanje kamenca.

Napomena

Za vrijeme namještanja nemojte raditi stanke dulje od 15 sekundi, jer se u suprotnom uređaj automatski namješta na zadnju odabranu tvrdoću vode odnosno, kod prvog puštanja u pogon, na najveću tvrdoću vode.

1. Strujni utikač utaknite u utičnicu.
2. Uvjerite se da je uređaj isključen.
3. Tipku RESET-držite pritisnutom i uključite uređaj.

Slika Q

Nakon otprilike 2 sekunde treperi indikator i pomoću broja impulsa signalizira aktualnu postavku tvrdoće vode.

4. Pustite tipku RESET. Uređaj se prema tvorničkim postavkama nalazi u stupnju tvrdoće vode IV i zbog toga indikator treperi 4 puta zaredom.
5. Višestrukim pritiskanjem tipke RESET-mogu se mijenjati različiti stupnjevi tvrdoće vode dok se ne dođe do željenog stupnja tvrdoće vode.
6. Kad je postignut željeni stupanj tvrdoće vode, tipku RESET-držite pritisnutom neprekidno 3 sek. kako bi se spremili odabrani stupnjevi tvrdoće vode. Kao potvrda spremanja svijetli indikator za tvrdoću vode.

Njega pribora

(pribor - ovisno o sadržaju isporuke)

Napomena

Krpe od mikrovlakana nisu namijenjene za sušenje u sušilici rublja.

Napomena

Za pranje krpa pridržavajte se napomena na etiketi za održavanje. Ne upotrebljavajte omekšivač, kako bi krpe mogle dobro upijati prljavštinu.

1. Krpe za pranje poda perite pri maksimalno 60 °C u perilici rublja.

Skidanje ručke

PAŽNJA

Oštećenje uređaja

Stalnim skidanjem mogu se oštetiti komponente ručke. Ručku nakon sastavljanja više ne skidajte s osnovnog uređaja.

Ručka se smije skinuti s osnovnog uređaja samo, ako se uređaj otprema u svrhe servisiranja.

Otklanjanje smetnji

Smetnje često imaju jednostavne uzroke koje možete sami ukloniti uz pomoć pregleda u nastavku. Ako niste sigurni ili ako smetnje nisu ovdje navedene obratite se ovlaštenoj servisnoj službi.

⚠ UPOZORENJE

Opasnost od strujnog udara i opeklina

Uklanjanje smetnji opasno je sve dok je uređaj priključen na strujnu mrežu ili ako se još nije ohladio.

Izvučite strujni utikač.

Ostavite uređaj da se ohladi.

Nema pare / malo pare unatoč dovoljnoj količini vode u spremniku

Kartuša za uklanjanje kamenca nije umetnuta ili je pogrešno umetnuta.

- Umetnite kartušu za uklanjanje kamenca i/ili provjerite čvrst dosjed kartuše u spremniku te, ako je potrebno, još jednom je pritisnite.

Kartuša za uklanjanje kamenca izvađena je tijekom punjenja vodom i/ili je umetnuta nova kartuša za uklanjanje kamenca

- Kartušu za uklanjanje kamenca tijekom punjenja vodom uvijek ostavite u uređaju.
- Polugu za paru držite trajno pritisnutom. Nakon oko 30 sekundi počinje puna snaga parenja.

Crveni indikator „zamjena kartuše za uklanjanje kamenca” trepće, a osim toga uređaj radi besprijeekorno

Uskoro istječe vrijeme rada kartuše za uklanjanje kamenca.

- Umetnite novu kartušu za uklanjanje kamenca, vidi poglavlje *Zamjena kartuše za uklanjanje kamenca*.

Nema pare unatoč dovoljnoj količini vode u spremniku, u tome indikator kao i LED prikaz rada na uređaju neprekidno svijetle crveno, simboli za podnu oblogu na ručki ne svijetle.

Vrijeme rada kartuše za uklanjanje kamenca je pri kraju

- Umetnite novu kartušu za uklanjanje kamenca, vidi poglavlje *Zamjena kartuše za uklanjanje kamenca*.
- Ako je već umetnuta nova kartuša za uklanjanje kamenca i unatoč tome se javlja greška, vjerojatno nakon zamjene kartuše za uklanjanje kamenca nije pritisnuta tipka RESET. Nakon umetanja kartuše za uklanjanje kamenca 4 sekunde pritisćite tipku RESET, vidi poglavlje *Zamjena kartuše za uklanjanje kamenca*.

Tehnički podaci

Električni priključak

Napon	V	220-240
Faza	~	1
Frekvencija	Hz	50-60
Vrsta zaštite		IPX4
Klasa zaštite		I

Podaci o snazi uređaja

Ogrjevna snaga	W	1600
Vrijeme zagrijavanja	sekunde	30
Trajno parenje	g/min	40
Količina punjenja		
Spremnik za vodu	l	0,5
Dimenzije i težine		
Težina (bez pribora)	kg	3,1
Duljina	mm	314
Širina	mm	207
Visina	mm	1185

Pridržano pravo na tehničke izmjene.

Sadržaj

Opšte napomene.....	141
Namenska upotreba.....	141
Zaštita životne sredine.....	141
Pribor i rezervni delovi.....	142
Obim isporuke.....	142
Garancija.....	142
Sigurnosni uređaji.....	142
Opis uređaja.....	142
Prvo puštanje u rad.....	142
Montaža.....	143
Rad.....	143
Važne instrukcije za primenu.....	144
Upotreba pribora.....	144
Nega i održavanje.....	145
Pomoć kod smetnji.....	147
Tehnički podaci.....	147

Opšte napomene



Pre prve upotrebe, pročitajte originalna uputstva za upotrebu i priložene bezbednosne instrukcije. Postupajte u skladu sa tim.

Sačuvajte obe knjižice za buduću upotrebu ili sledeće vlasnike.

Namenska upotreba

Uređaj koristite isključivo za privatno domaćinstvo za čišćenje ravnih tvrdih podova (npr. kameni podovi, pločice ili podovi od PVC-a, kao i zapečaćeni drveni podovi kao što su parket i laminat), koji mogu da izdrže visoku temperaturu, pritisak i vlažnost uređaja. Nemojte čistiti podloge koje su osetljive na vodu kao što su npr. netretirani podovi od plute (vlaga može da prodre i dovede do oštećenja poda).

Kada se postavi klizač za tepihe, uređaj može da se koristi i za osvežavanje tepiha sa kratkim dlakama, tepih-staza, itd.

Nisu potrebni deterdženti.

Zaštita životne sredine



Ambalaža može da se reciklira. Pakovanja odložite u otpad u skladu sa ekološkim propisima.



Električni i elektronski uređaji sadrže vredne materijale koji se mogu reciklirati, a često i sastavne delove kao što su baterije, akumulatori ili ulje, koji u slučaju pogrešnog tretiranja ili pogrešnog odlaganje u otpad mogu predstavljati

potencijalnu opasnost po zdravlje ljudi i životnu sredinu. Međutim, ovi sastavni delovi su neophodni za pravilan rad uređaja. Uređaji označeni ovim simbolom ne smeju da se odlažu u kućni otpad.

Napomene o sastojcima (REACH)

Aktuelne informacije o sastojcima možete pronaći na: www.kaercher.de/REACH

Pribor i rezervni delovi

Koristite samo originalni pribor i originalne rezervne delove pošto oni garantuju bezbedan rad i rad bez smetnji na uređaju.

Informacije o priboru i rezervnim delovima možete pronaći na www.kaercher.com.

Obim isporuke

Obim isporuke uređaja je prikazan na pakovanju. Prilikom otpakivanja proverite da li je sadržaj potpun. Ukoliko nedostaje pribor ili u slučaju štete nastale prilikom transporta obavestite vašeg distributera.

Garancija

U svakoj zemlji važe uslovi garancije koje je izdala naša nadležna distributivna organizacija. Bilo kakve smetnje na uređaju otklanjamo besplatno u garantnom roku, ukoliko je uzrok smetnje greška u materijalu ili proizvodnji. U slučaju koji podleže garanciji obratite se sa računom vašem distributeru ili narednoj ovlašćenoj lokaciji servisne službe. (Adresu vidi na poledini)



Sigurnosni uređaji

⚠ OPREZ

Sigurnosni uređaji koji ne postoje ili su izmenjeni
Sigurnosni uređaji služe za vašu zaštitu.
Nikada nemojte menjati ili zaobilaziti sigurnosne uređaje.

Simboli na uređaju

(U zavisnosti od tipa uređaja)

	Opasnost od opekotina, površina uređaja postaje vruća tokom rada
	Opasnost od opekotina usled pare
	Pročitati uputstvo za rad

Sigurnosni ventil

Ako u slučaju greške dođe do nastanka prekomerno visokog pritiska, onda sigurnosni ventil obezbeđuje njegovu razgradnju u okruženje.

Osigurač protiv topljenja

Osigurač protiv topljenja sprečava pregrevanje uređaja. Ako se uređaj suviše zagreje, osigurač rotiv topljenja odvajajući uređaj sa mreže.

Pre ponovnog puštanja uređaja u rad obratiti se nadležnoj servisnoj službi kompanije KÄRCHER.

Opis uređaja

U ovom uputstvu za rad je opisana maksimalna opremljenost uređaja. U zavisnosti od modela, postoje razlike u obimu isporuke (pogledati pakovanje).

Slike vidi na stranici sa grafikama.

Slika A

- ① Deo sa tasterima/prekidačima
- ② Prekidač - isključeno
- ③ Prekidač - uključeno
- ④ Indikator (crveni)
- zamena uloška za uklanjanje kamenca.
- ⑤ Taster RESET
- podešavanje tvrdoće vode
- potvrda nakon zamene uloška
- ⑥ LED indikator rada
Pulsira crveno - postoji mrežni napon i uređaj se zagreva
Zeleno - uređaj je spreman za rad
- ⑦ Prikaz na ekranu za stepen pare
- ⑧ Taster za podešavanje stepena pare
- ⑨ Stepen pare 1 - drvo
- ⑩ Stepen pare 2 - tepih
- ⑪ Stepen pare 3 - pločice/kamen
- ⑫ Ručka
- ⑬ Ručka za sigurno oslanjanje uređaja na zid
- ⑭ Poluga za paru
- ⑮ Držać kabla sa fiksiranjem kabla
- ⑯ Uložak za uklanjanje kamenca
- ⑰ Otvor za punjenje vode
- ⑱ Rezervoar za vodu sa poklopcem rezervoara i ručkom za nošenje
- ⑲ Strujni priključni kabl sa strujnim utikačem
- ⑳ Taster za deblokadu za podni nastavak
- ㉑ Podni nastavak
- ㉒ Čičak spoj
- ㉓ Krpa od mikrovlakana za pod (1 komad)
- ㉔ ** Krpa od mikrovlakana za pod (2 komada)
- ㉕ ** Abrazivna krpa za pod (1 komad)
- ㉖ Klizač za tepihe

** opcionalno

Prvo puštanje u rad

PAŽNJA

Oštećenja uređaja usled naslaga kamenca

Uložak za uklanjanje kamenca funkcioniše optimalno samo ako ste uređaj pre 1. rada prilagodili lokalnoj tvrdoći vode.

Prilagoditi uređaj lokalnoj tvrdoći vode.

Pre primene u području sa drugačijom tvrdoćom vode (npr. nakon selidbe), uređaj podesiti prema aktuelnoj tvrdoći vode

1. Umetnuti uložak za uklanjanje kamenca u rezervoar za vodu i pritisnuti sve dok čvrsto ne nalegne.
Slika F
2. Za podešavanje tvrdoće vode, vidi poglavlje *Podešavanje tvrdoće vode*.

Napomena

Kod 1. Isparavanja nakon skidanja i ponovnog postavljanja uloška za uklanjanje kamenca, mlaz pare može da bude slab ili neravnomeran i mogu da izlaze pojedinačne kapi vode. Uređaju je potreban kratak period pokretanja u kojem se uložak za uklanjanje kamenca puni vodom. Količina pare koja izlazi se stalno povećava sve dok se nakon oko 30 sekundi ne dostigne maksimalna količina pare.

Napomena

Vodite računa o tome da treba da bude podešen stepen isparavanja 3 (pločice / kamen), jer se u suprotnom produžiti vreme pokretanja.

Montaža

Montaža lajsne za ručku

1. Čvrsto držati osnovni uređaj.
2. Lajnsu za ručku postaviti u osnovni uređaj sve do graničnika dok čujno ne nalegne. Lajnsa za ručku mora da bude čvrsto postavljena u uređaj.

Slika B

Montaža podnog nastavka

1. Uređaj držati čvrsto za ručku.
2. Donji deo osnovnog uređaja povezati sa podnim nastavkom sve dok čujno ne nalegne.

Slika C

Rad

Odmotavanje mrežnog kabla

⚠ UPOZORENJE

Opasnost od strujnog udara

Ako mrežni kabl nije u potpunosti odmotan, preči opasnost od pogrešne procene dometa, te se strujni kabl na taj način može preoptereti i oštetiti. Strujni kabl uvek u potpunosti odmotajte.

Napomena

Donji držač kabla može da se okrene za 360° u svrhu skidanja kabla. Gornja kuka za kačenje kabla ne može da se okreće.

1. Donji držač kabla okrenuti prema gore.
2. Mrežni kabl u potpunosti skinuti sa kuke za kačenje kabla.
3. Kabl pričvrstiti na fiksiranje gorenje ili donje kuke za kačenje kabla, kako se preko njega ne bi prelazilo prilikom radova čišćenja.

Slika J

Punjenje vode

Rezervoar za vodu može da se napuni bilo kada.

PAŽNJA

Materijalna oštećenja usled otvorenog poklopca rezervoara ili rezervoara za vodu koji nije čvrsto postavljen

Kada poklopac rezervoara nije pravilno zatvoren odnosno kada rezervoar za vodu nije postavljen pravilno u uređaj, može da dođe do isticanja tečnosti i oštećenja podne obloge.

Vodite računa da o tome da kada je napunjen rezervoaru za vodu poklopac rezervoara treba pravilno da se zatvori i da rezervoar za vodu bude stabilno postavljen u uređaj.

PAŽNJA

Oštećenja na uređaju

Mlaznice mogu da se začepe usled neodgovarajuće vode.

Nasuti kondezovanu vodu iz sušilice za veš.

Nemojte sipati sakupljenu kišnicu.

Nemojte sipati deterdžente ili druge dodatke (npr. mirisi).

Napomena

Prilikom punjenja rezervoara za vodu, uložak za uklanjanje kamenca mora da se nalazi u rezervoaru za vodu.

Punjenje rezervoara za vodu direktno na uređaju

1. Čvrsto držati uređaj.
2. Otvoriti poklopac rezervoara i napuniti rezervoar za vodu direktno na uređaju sa maks. 0,5 l obične vode.

Slika G

3. Zatvoriti poklopac rezervoara.

Skidanje rezervoara za vodu u svrhu punjenja

1. Čvrsto držati uređaj.
2. Donju kuku za kačenje kabla okrenuti prema gore.
3. Rezervoar za vodu povući za ručku uspravno prema gore.
4. Otvoriti poklopac rezervoara i napuniti ga sa maks. 0,5 l obične vode.

Slika H

5. Zatvoriti poklopac rezervoara.
6. Postaviti rezervoar za vodu u pritisnuti prema dole sve dok ne nalegne.

Uključivanje uređaja

PAŽNJA

Oštećenja uređaja i materijalne štete usled prevrtanja

Usled nedovoljnog obezbeđenja, prilikom prekida rada odn. skladištenja može doći do prevrtanja i oštećenja uređaja. Takođe, pri tom može da izlazi i tečnost i da ošteti podnu oblogu.

Postaviti uređaj sa podnim nastavkom na stabilnu podlogu odn. ručku sa osiguranjem od klizanja na zidu u uspravnom položaju na stabilan zid.

PAŽNJA

Oštećenje uređaja usled pogrešno podešene tvrdoće vode

Uložak za uklanjanje kamenca funkcioniše optimalno samo kada je uređaj prilagođen lokalnoj tvrdoći vode. Kod pogrešno podešene tvrdoće vode u uređaju se može nakupiti kamenac.

Uređaj pre 1. rada prilagoditi lokalnoj tvrdoći vode, pogledati poglavlje Podešavanje tvrdoće vode.

Napomena

Kod 1. Isparavanja nakon skidanja i ponovnog postavljanja uloška za uklanjanje kamenca, mlaz pare može da bude slab ili neravnomeran i mogu da izlaze pojedinačne kapi vode. Uređaju je potreban kratak period pokretanja u kojem se uložak za uklanjanje kamenca puni vodom. Količina pare koja izlazi se stalno povećava sve dok se nakon oko 30 sekundi ne dostigne maksimalna količina pare.

Napomena

Vodite računa o tome da treba da bude podešen stepen isparavanja 3 (pločice / kamen), jer se u suprotnom produžiti vreme pokretanja.

1. Postaviti uređaj na stabilnu podlogu.

Slika I

2. Strujni utikač utaknuti u utičnicu.

Slika K

3. Pritisnuti prekidač-uključeno.

Slika L

4. LED indikator rada pulsira crveno.
Slika M
5. Nakon oko 30 sekundi LED indikator rada sveti konstantno zeleno.
Slika N
Uređaj je spreman za upotrebu.



Regulacija količine pare

Podešavanje količine pare se određuje u zavisnosti od površine koja treba da se očisti.

- Taster sa prikazanim strelicama za smer na rukohvatu pritiskati sve dok ne bude izabran željeni stepen pare.

Slika P

Na raspolaganju stoje 3 različita stepena pare:

	Pločice/kamen - najveći stepen pare
	Tepih - srednji stepen pare
	Drvo - najniži stepen pare

Napomena

Nakon uključivanja uređaja uvek je izabran najveći stepen pare (pločice/kamen).

- Nakon podešavanja količine pare, pritisnuti polugu za paru.
Slika O

Dopunjavanje vode

Napomena

Nivo vode može da se vidi kroz rezervoar za svežu vodu koji je delimično transparentan.

Prilikom dopunjavanja vode, uložak za uklanjanje kamenca ostaje fiksiran u uređaju.

- Otvoriti poklopac rezervoara i napuniti rezervoar za vodu direktno na uređaju sa maks. 0,5 l obične vode.
Slika G
ili
- Skinuti rezervoar za vodu, otvoriti poklopac rezervoara i napuniti sa maks. 0,5 l obične vode, vidi poglavlje Punjenje vode.
Slika H

Prekid rada

PAŽNJA

Materijalna oštećenja usled kondenzata/vlage

Kako kod dužih prekida u radu ne bi došlo do materijalnih oštećenja, vidi poglavlje Čuvanje uređaja.

Za uštedu energije preporučujemo da se uređaj isključuje kod prekida u radu preko 20 minuta.

1. Pritisnuti prekidač-isključeno.
Slika S

Isključivanje uređaja

1. Pritisnuti prekidač-isključeno.
Slika S
Uređaj je isključen.
2. Strujni utikač izvući iz utičnice.
Slika T

PAŽNJA

Oštećenja uređaja usled truleži vode

Ako uređaj nije korišćen duže od 2 meseca, može doći do truljenja vode u rezervoaru.

Isprazniti rezervoar za vodu pre dužih prekida u radu.

3. Isprazniti rezervoar za vodu.

Slika U

Čuvanje uređaja

PAŽNJA

Materijalna oštećenja usled kondenzata/vlage

Nakon čišćenja, vlaga koja se nalazi na krpi za pranje poda odn. podnom nastavku/uređaju može da ošteti podnu oblogu.

Nakon radova na čišćenju, ukloniti krpu za pranje poda/klizač za tepihe i posušiti podni nastavak/uređaj.

Uređaj nemojte odlagati ili skladištiti na osetljivim podovima.

1. Ukloniti krpu za pranje poda odn. krpu za pranje poda i klizač za tepihe, vidi poglavlje Podni nastavak i klizač za tepihe.

Slika D

Slika E

2. Ukloniti vlagu sa podnog nastavka/uređaja.

3. Strujni kabl namotati oko donje i gornje kuke za kačenje kabla.

Slika V

4. Uređaj čuvati u uspravnom položaju na stabilnoj podlozi odn. zidu.

Slika I

5. Uređaj skladištiti na suvom mestu zaštićenom od mraza.

Važne instrukcije za primenu

Čišćenje podnih površina

Preporučujemo da se pod, pre upotrebe uređaja, pomete ili usisa. Na taj način se sa poda uklanjaju nečistoće i čestice još pre početka vlažnog čišćenja.

Čišćenje premazanih ili lakiranih površina

PAŽNJA

Oštećene površine

Para može da odvoji vosak, polituru za nameštaj, plastične obloge ili boju i lepak sa ivica.

Nemojte usmeravati paru na zalepljene ivice, jer može doći do odvajanja lepka.

Nemojte koristiti uređaj za čišćenje nezapečaćenih drvenih ili parketnih podova.

Nemojte koristiti uređaj za čišćenje lakiranih površina ili površina sa plastičnim oblogama, kao npr. kuhinjski ili stambeni nameštaj, vrata ili parket.

Upotreba pribora

Podni nastavak

Podni nastavak je pogodan za čišćenje podnih obloga koje mogu da se peru, npr. kameni podovi, pločice i podovi od PVC-a, kao i zapečaćeni drveni podovi poput parketa i laminata.

PAŽNJA

Oštećenja usled delovanja pare

Toplota i dejstvo vlage mogu da dovedu do oštećenja.

Proverite pre upotrebe otpornost na toplotu i delovanje pare na nekom neupadljivom mestu sa najmanjom količinom pare.

Zapečaćene drvene podove izlagati delovanju pare na prethodno podešenom stepenu za drvo i nikada se ne zadržavati predugo na istom mestu.

Napomena

Ostaci deterdženta ili emulzija za negu na površinama koje se trebaju očistiti mogu kod čišćenja parom dovesti do stvaranja klizave površine, koja, međutim, kod višestruke upotrebe nestaje.

⚠ OPREZ

Opekotine na nozi

Podni nastavak/krpa za pranje poda se zagrejava prilikom izlaganja pari.

Prilikom skidanja krpe za pranje poda može doći do kapanja vruće vode.

Podni nastavak/krpu za pranje poda koristiti i skidati samo uz odgovarajuću obuću.

1. Krpu za pranje poda pričvrstiti na podni nastavak.
 - a Krpu za pranje poda sa čičak trakama prema gore staviti na pod.
 - b Uz blago pritisakanje, podni nastavak staviti na krpu za pranje poda.

Slika D

Krpa za pranje poda samostalno pranja na podni nastavak zahvaljujući čičak pričvršćenju.

Krpa za pod od mikrovlakana

Krpa za pod od mikrovlakana je pogodna za čišćenje kamenih podova, pločica i PVC podova, kao i zapečaćenih drvenih podova poput parketa i laminata. Krpa za pod od mikrovlakana je takođe pogodna za osvežavanje tepiha u kombinaciji sa klizačem za tepihe.

Abrazivna krpa za pod

Abrazivna krpa za pod je pogodna za čišćenje neosetljivih podova kao što su pločice i kamen.

PAŽNJA

Oštećenje podnih obloga

Abrazivna krpa za pod može da ošteti osetljive podne obloge odn. površine.

Abrazivna krpa za pod se ne treba koristiti za čišćenje drvenih površina.

Abrazivnu krpu za pod ne koristiti zajedno sa klizačem za tepihe.

Skidanje krpe za pranje poda

1. Stavite nogu na ušicu krpe za pranje poda i podignite podni nastavak nagore.

Slika D

Napomena

Na početku je čičak traka krpe za pranje poda još uvek veoma čvrsta i teško se skida sa podnog nastavka. Nakon višestruke upotrebe i pranja krpe za pranje poda, traka može lako da se skine sa podnog nastavka i dostigla je optimalno prljanjanje.

Skidanje podnog nastavka sa osnovnog uređaja

PAŽNJA

Materijalna oštećenja usled nestabilnosti uređaja

Skidanjem podnog nastavka uređaj postaje nestabilan, može da dođe do prevrtanja, pri čemu može da se ošteti uređaj i podna obloga.

Nemojte skidati podni nastavak sa osnovnog uređaja nakon montaže.

Podni nastavak skidajte samo kada se uređaj šalje u svrhu servisiranja.

1. Pritisnuti prekidač-isključeno

Slika S

2. Strujni utikač izvući iz utičnice.
Slika T
3. Isprazniti rezervoar za vodu.
Slika U
4. Uređaj držati čvrsto za rukohvat.
5. Aktivirati taster za deblokadu na podnom nastavku.
6. Podni nastavak se odvaja od uređaja i može da se skine.
Slika W
7. Uređaj skladištiti bezbedno u ležećem položaju.

Klizač za tepihe

Pomoću klizača za tepihe mogu da se osveže tepisi.

PAŽNJA

Oštećenja na klizaču za tepihe i tepihu

Nečistoće na klizaču za tepihe, kao i toplota i vlaga mogu dovesti do oštećenja tepiha.

Klizač za tepihe koristiti samo sa krpom za pod od mikrovlakana na podnom nastavku.

Prilikom upotrebe klizača za tepihe, čistiti samo sa odgovarajućim stepenom pare (vidi prikaz ekrana na ručki, simbol podne obloge tepih - srednji stepen pare). Osim toga, proveriti pre upotrebe otpornost na toplotu i delovanje pare na tepih na nekom neupadljivom mestu sa najmanjom količinom pare.

Obratiti pažnju na napomene za čišćenje proizvođača tepiha.

Postarati se da tepih bude usisan i da budu uklonjene mrlje pre primene klizača za tepihe.

Pre upotrebe, a nakon prekida u radu ukloniti moguću nagomilanu vodu (kondenzat) u uređaju isparavanjem u odvod (bez krpe za pranje poda/sa priborom).

Ne usmeravati paru kontinuirano na isto mesto

(maksimalno 5 sekundi) da biste izbegli veliko vlaženje i rizik od oštećenja usled dejstva temperature.

Nemojte koristiti klizač za tepihe na čupavim tepisima.

Pričvršćivanje podnog nastavka na klizač za tepihe

1. Pričvrstiti krpu za pranje podova na podni nastavak, vidi poglavlje Podni nastavak.

Slika D

2. Podni nastavak pod blagim pritiskom uvesti u klizač za tepihe i pustiti da nalegne.

Slika E

3. Započeti čišćenje tepiha.

Skidanje klizača za tepihe sa podnog nastavka

⚠ OPREZ

Opekotine na nozi

Klizač za tepihe može da se zagreje prilikom isparavanja.

Klizač za tepihe nemojte koristiti i skidati bosih nogu ili u otvorenim sandalama.

Klizač za tepihe koristiti i skidati samo u odgovarajućoj obući.

1. Ušicu klizača za tepihe gurnuti prema dole vrhom cipele.
2. Podni nastavak podići prema gore.

Slika E

Nega i održavanje

Pražnjenje rezervoara za vodu

PAŽNJA

Oštećenja uređaja usled truleži vode

Ako se uređaj ne pušta u pogon duže od 2 meseca, voda u rezervoaru može da trune.

Isprazniti rezervoar za vodu pre prekida u radu.

1. Pritisnuti prekidač-isključeno.

Uređaj je isključen.

- Strujni utikač izvući iz utičnice.
- Skinuti poklopac rezervoara.
- Isprazniti rezervoar za vodu.
- Uložak pri tome može da ostane u rezervoaru za vodu.

Slika U

Zamena uloška za uklanjanje kamenca

PAŽNJA

Oštećenja uređaja i smanjen vek trajanja

Neuvažavanje intervala zamene (prikaz indikatora) uloška za uklanjanje kamenca može dovesti do oštećenja uređaja i skraćuje vek trajanja uređaja. Pridržavati se intervala zamene (prikaz indikatora).

Napomena

Intervali zamene zavise od lokalne tvrdoće vode. Područja sa tvrdom vodom (npr. III/IV) imaju veći interval zamene od područja sa mekom vodom (npr. I/II).

Prikaz kontrolne lampice na završetku vremena rada

Potrebna zamena uloška za uklanjanje kamenca se prikazuje preko „Indikatora uloška za uklanjanje kamenca“ na sledeći način:

- 2 sata pre isteka vremena rada indikator treperi.

Slika R

- 1 sat pre isteka vremena rada indikator treperi znatno brže.
- Ako je vreme rada uloška za uklanjanje kamenca isteklo, indikator i LED traka na uređaju trepere konstantno crveno. Simboli podne obloge na rukohvatu ne svetle. Pumpa se samostalno isključuje (nema vodene pare) da bi se sprečilo oštećenje uređaja.

Postavljanje uloška za uklanjanje kamenca

PAŽNJA

Oštećenje uređaja

Ponovnim postavljanjem istrošenog uloška za uklanjanje kamenca, uređaj može da se ošteti. Pažljivo raditi da bi se izbegla zamena uložaka.

Napomena za ugradnju

Kod 1. isparavanja nakon skidanja i ponovnog postavljanja uloška za uklanjanje kamenca, mlaz pare može da bude slab ili neravnomeran i može doći do isticanja pojedinačnih kapi. Uređaju je potreban kratak period pokretanja u kojem se uložak za uklanjanje kamenca puni vodom. Količina pare koja izlazi se stalno povećava sve dok se nakon oko 30 sekundi ne dostigne maksimalna količina pare.

Napomena

Skidanjem rezervoara za vodu, uložak za skidanje kamenca može lakše da se ukloni i ponovo postavi.

- Pritisnuti prekidač-isključeno. Uređaj je isključen.
- Skinuti poklopac rezervoara.
- Izvaditi uložak za uklanjanje kamenca.
- Umetnuti novi uložak za uklanjanje kamenca i pritisnuti sve dok čvrsto ne nalegne.
- Pritisnuti prekidač-uključeno. Uređaj je uključen.
- Taster RESET držati pritisnutim u trajanju od 4 sekunde. Indikator „Zamena uloška za uklanjanje kamenca“ se gasi i vreme rada uloška za uklanjanje kamenca počinje iznova.

Slika Q

- Ostaviti uređaj da se zagreje.
- Polugu za paru držati pritisnutom u trajanju od oko 30 sekundi da bi se ispuatio vazduh iz uloška za uklanjanje kamenca.

Podešavanje tvrdoće vode

PAŽNJA

Oštećenja uređaja usled naslaga kamenca

Bez umetnutog uloška za uklanjanje kamenca i kod pogrešno podešene tvrdoće vode u uređaju se može nakupiti kamenac.

Uvek raditi sa uloškom za uklanjanje kamenca.

Prilagoditi uređaj lokalnoj tvrdoći vode.

Pre primene u određenom području sa drugačijom tvrdoćom vode (npr. nakon selidbe), uređaj podesiti prema aktuelnoj tvrdoći vode.

Napomena

Odbor za vodoprivredu ili gradsko komunalno preduzeće može dati informacije o tvrdoći obične vode. Tvrdoća vode se podešava preko tastera RESET. Podešavanje tvrdoće vode ostaje sačuvano sve dok se ne izvrši novo podešavanje (npr. nakon selidbe). Uređaj je fabrički podešen na najveći stepen tvrdoće vode (stepen IV). Uređaj putem treperećih impulsa prikazuje podešenu tvrdoću vode.

Stepeni tvrdoće vode i trepereći impulsi

Područje tvrdoće vode	°dH	mmol/l	Broj treperećih impulsa	Razmak između treperećih impulsa
I meko	0-7	0-1,3	1x	4 sekunde
II srednje	7-14	1,3-2,5	2x	
III tvrdo	14-21	2,5-3,8	3x	
IV izrazito tvrdo	>21	>3,8	4x	

Napomena

Dejstvo uloška za uklanjanje kamenca se aktivira odmah kada se rezervoar napuni vodom i pusti u pogon. Granulat koji se nalazi u ulošku za uklanjanje kamenca upija kamenac iz vode. Dodatno uklanjanje kamenca nije potrebno.

Napomena

Granulat u ulošku može da promeni boju u kontaktu sa vodom, što zavisi od sadržaja mineralnih materija u vodi. Ova promena boje je potpuno bezopasna i nema negativan uticaj na uređaj, radove čišćenja ili način rada uloška za uklanjanje kamenca.

Napomena

Tokom podešavanja ne praviti prekide duže od 15 sekundi, jer se uređaj inače automatski podešava na poslednju izabranu tvrdoću vode odn. najveći stepen tvrdoće vode u slučaju prvog puštanja u rad.

- Utaknuti strujni utikač.
- Postarati se da uređaj bude isključen.
- Taster RESET držati pritisnutim i uključiti uređaj.

Slika Q

Nakon oko 2 sekunde treperi indikator i signalizira preko broja impulsa trenutno podešavanje tvrdoće vode.

- Pustiti taster RESET.

Uređaj se prema fabričkim podešavanjima nalazi na stepenu tvrdoće vode IV, što znači da indikator treperi 4 puta zaredom.

5. Višestrukim pritiskom na taster RESET menjate različite stepene tvrdoće vode sve dok se ne dostigne željeni stepen tvrdoće vode.
6. Ako je dostignut željeni stepen tvrdoće vode, taster RESET držati stalno pritisnutim 3 sekunde da biste memorisali izabrane stepene tvrdoće vode. Indikator tvrdoće vode treperi, čime je potvrđeno memorisanje.

Nega pribora

(pribor - u zavisnosti od obima isporuke)

Napomena

Krpe od mikrovlakana nisu pogodne za sušač.

Napomena

Prilikom pranja krpa obratiti pažnju na napomene na etiketi za pranje. Nemojte upotrebljavati omekšivače da bi krpe dobro upijale prljavštinu.

1. Krpe za pranje pada prati u mašini za pranje na maksimalnoj temperaturi od 60 °C.

Skidanje rukohvata

PAŽNJA

Oštećenje uređaja

Komponente rukohvata mogu da se oštete usled stalnog skidanja.

Nakon montaže rukohvat više nemojte skidati sa osnovnog uređaja.

Skidanje rukohvata sa osnovnog uređaja sme da se vrši samo kada se uređaj dostavlja u servisne svrhe.

Pomoć kod smetnji

Smetnje obično imaju jednostavne uzroke koje možete samostalno da otklonite uz pomoć sledećeg pregleda.

U slučaju nedoumice ili smetnji koje nisu ovde navedene, obratite se ovlašćenoj servisnoj službi.

⚠ UPOZORENJE

Opasnost od strujnog udara i opekotina

Sve dok je uređaj priključen na strujnu mrežu ili se nije ohladio, otklanjanje smetnji je opasno. Izvucite strujni utikač.

Ostavite uređaj da se ohladi.

Nema/malo pare uprkos dovoljnoj količini vode u rezervoaru

Uložak za uklanjanje kamenca nije umetnut ili je pogrešno umetnut.

- Umetnuti uložak za uklanjanje kamenca i/ili proveriti da li je uložak za uklanjanje kamenca čvrsto nalegao u rezervoaru odn. naknadno izvršiti pritisak.

Uložak za uklanjanje kamenca je uklonjen tokom punjenja vode i/ili postavljen je novi uložak za uklanjanje kamenca

- Uložak za uklanjanje kamenca uvek ostaviti u rezervoaru za vodu tokom punjenja.
- Polugu za paru držati trajno pritisnutom. Nakon oko 30 sekundi sledi puna snaga parenja.

Crveni indikator „Zamena uloška za uklanjanje kamenca“ treperi, dok sve ostalo na uređaju funkcioniše besprekorno

Vreme rada uloška za uklanjanje kamenca uskoro završava.

- Postaviti novi uložak za uklanjanje kamenca, vidi poglavlje *Zamena uloška za uklanjanje kamenca*. Nema pare bez obzira na dovoljnu količinu vode u rezervoaru, osim toga indikator kao i LED prikaz rada na uređaju stalno svetle crveno, simboli podne obloge na rukohvatu ne svetle.

Vreme rada uloška za uklanjanje kamenca je isteklo

- Postaviti novi uložak za uklanjanje kamenca, vidi poglavlje *Zamena uloška za uklanjanje kamenca*.
- Ako je već postavljen novi uložak za uklanjanje kamenca, a greška i dalje postoji, verovatno taster RESET nije pritisnut nakon zamene uloška za uklanjanje kamenca. Nakon postavljanja uloška za uklanjanje kamenca pritisnuti taster RESET na 4 sekunde, vidi poglavlje *Zamena uloška za uklanjanje kamenca*.

Tehnički podaci

Električni priključak

Napon	V	220-240
Faza	~	1
Frekvencija	Hz	50-60
Vrsta zaštite		IPX4
Klasa zaštite		I

Podaci o snazi uređaja

Snaga grejanja	W	1600
Vreme zagrevanja	sekundi	30
Trajno parenje	g/min	40

Količina punjenja

Rezervoar za vodu	l	0,5
-------------------	---	-----

Dimenzije i težine

Težina (bez pribora)	kg	3,1
Dužina	mm	314
Širina	mm	207
Visina	mm	1185

Zadržano pravo na tehničke promene.

Περιεχόμενα

Γενικές υποδείξεις	147
Προβλεπόμενη χρήση	148
Προστασία του περιβάλλοντος	148
Παρελκόμενα και ανταλλακτικά	148
Παραδοτέος εξοπλισμός	148
Εγγύηση	148
Συστήματα ασφαλείας	148
Περιγραφή συσκευής	148
Πρώτη έναρξη χρήσης	149
Συναρμολόγηση	149
Λειτουργία	149
Σημαντικές υποδείξεις για τη χρήση	151
Χρήση των εξαρτημάτων	151
Φροντίδα και συντήρηση	152
Αντιμετώπιση βλαβών	153
Τεχνικά στοιχεία	154

Γενικές υποδείξεις



Πριν από την πρώτη χρήση της συσκευής, διαβάστε αυτές τις γνήσιες οδηγίες χρήσης καθώς και τις συνοδευτικές υποδείξεις ασφαλείας. Εφαρμόζετε αυτές τις οδηγίες. Φυλάξτε τα δύο βιβλιαράκια για μεταγενέστερη χρήση ή για τον επόμενο ιδιοκτήτη.

Προβλεπόμενη χρήση

Χρησιμοποιείτε τη συσκευή αποκλειστικά για οικιακή χρήση για τον καθαρισμό επίπεδων σκληρών δαπέδων (π.χ. πέτρινα δάπεδα, πλακάκια και δάπεδα από PVC, καθώς και ξύλινα δάπεδα όπως παρκέ και laminate) που μπορούν να αντέχουν τη υψηλή θερμοκρασία, την πίεση και την υγρασία της συσκευής. Μην καθαρίζετε επιστρώσεις δαπέδου ευαίσθητες στο νερό, όπως για παράδειγμα δάπεδα από ακατέργαστο φελλό (μπορεί να διεισδύσει υγρασία και να προκαλέσει ζημιά στο δάπεδο).

Με το προσαρτημένο εξάρτημα χαλιών η συσκευή μπορεί επίσης να χρησιμοποιείται για το φρεσκάρισμα χαλιών, διαδρόμων κλπ.

Δεν χρειάζονται μέσα καθαρισμού.

Προστασία του περιβάλλοντος



Τα υλικά συσκευασίας είναι ανακυκλώσιμα.

Ανακυκλώνετε τις συσκευασίες με περιβαλλοντικά ορθό τρόπο.



Οι ηλεκτρικές και οι ηλεκτρονικές συσκευές περιέχουν πολύτιμα ανακυκλώσιμα υλικά και, συχνά, επίσης εξαρτήματα όπως απλές και επαναφορτιζόμενες μπαταρίες ή λάδια, που σε περίπτωση λανθασμένης χρήσης ή απόρριψης μπορούν να θέσουν σε κίνδυνο την ανθρώπινη υγεία και το περιβάλλον. Ωστόσο, αυτά τα συστατικά είναι απαραίτητα για τη σωστή λειτουργία της συσκευής. Οι συσκευές που φέρουν αυτό το σύμβολο δεν επιτρέπεται να απορρίπτονται μαζί με τα οικιακά απορρίμματα.

Υποδείξεις σχετικά με συστατικά (REACH)

Ενημερωμένες πληροφορίες σχετικά με τα συστατικά θα βρείτε στη διεύθυνση: www.kaercher.de/REACH

Παρελκόμενα και ανταλλακτικά

Χρησιμοποιείτε μόνο γνήσια παρελκόμενα και γνήσια ανταλλακτικά, καθώς αυτά εγγυώνται την ασφαλή και απρόσκοπτη λειτουργία της συσκευής.

Πληροφορίες σχετικά με τα παρελκόμενα και τα ανταλλακτικά θα βρείτε στη διεύθυνση www.kaercher.com.

Παραδοτέος εξοπλισμός

Ο παραδοτέος εξοπλισμός της συσκευής απεικονίζεται επάνω στη συσκευασία. Κατά την αφαίρεση από τη συσκευασία ελέγξτε την πληρότητα των περιεχομένων.

Σε περίπτωση που λείπουν παρελκόμενα ή έχουν προκληθεί ζημιές κατά τη μεταφορά, ενημερώστε τον προμηθευτή σας.

Εγγύηση

Σε κάθε χώρα ισχύουν οι όροι εγγύησης οι οποίοι εκδίδονται από την αρμόδια εταιρεία διανομής μας. Τυχόν βλάβες στη συσκευή σας επιδιορθώνονται από εμάς χωρίς χρέωση εντός της προθεσμίας εγγύησης, εφόσον οφείλονται σε σφάλμα υλικού ή κατασκευής. Σε περίπτωση εγγύησης απευθυνθείτε στον προμηθευτή σας ή το πλησιέστερο εξουσιοδοτημένο συνεργείο, προσκομίζοντας το παραστατικό της αγοράς. (για διευκύνσεις βλέπε την πίσω σελίδα)

Συστήματα ασφαλείας

⚠ ΠΡΟΣΟΧΗ

Ελληνή ή τροποποιημένα συστήματα ασφαλείας

Τα συστήματα ασφαλείας χρησιμοποιούν για την προστασία σας.

Ποτέ μην τροποποιείτε και μη παρακάμπτετε τα συστήματα ασφαλείας.

Σύμβολα επάνω στη συσκευή

(Ανάλογα με τον τύπο συσκευής)

	Κίνδυνος εγκαυμάτων, η επιφάνεια της συσκευής θερμαίνεται κατά τη λειτουργία
	Κίνδυνος εγκαυμάτων από τον ατμό
	Διαβάστε τις οδηγίες λειτουργίας

Βαλβίδα ασφαλείας

Εάν σε περίπτωση σφάλματος δημιουργηθεί υπερβολικά υψηλή πίεση, η βαλβίδα ασφαλείας θα φροντίσει για την εκτόνωση της στο περιβάλλον.

Ασφάλεια τήξης

Η ασφάλεια τήξης εμποδίζει την υπερθέρμανση της συσκευής. Αν η συσκευή υπερθερμανθεί, η ασφάλεια την αποσυνδέει από το ηλεκτρικό ρεύμα.

Πριν από την επανενεργοποίηση της συσκευής απευθυνθείτε στο αρμόδιο τμήμα εξυπηρέτησης πελατών της KÄRCHER.

Περιγραφή συσκευής

Σε αυτές τις οδηγίες λειτουργίας περιγράφεται ο μέγιστος δυνατός εξοπλισμός. Στο παραδοτέο υλικό υπάρχουν διαφορές ανάλογα με το μοντέλο (ανατρέξτε στη συσκευασία).

Για τα σχήματα δείτε τη σελίδα διαγραμμάτων.

Εικόνα Α

- 1 Πεδίο πλήκτρων/ διακοπών
- 2 Διακόπτης - OFF
- 3 Διακόπτης - ON
- 4 Ενδεικτική λυχνία (κόκκινη)
- Αντικατάσταση φυσίγγιου αφαλάτωσης
- 5 Πλήκτρο RESET (επαναφορά)
- Ρύθμιση σκληρότητας νερού
- Επιβεβαίωση μετά από αλλαγή φυσίγγιου
- 6 Λυχνία λειτουργίας LED
Παλλόμενο κόκκινο - υπάρχει ηλεκτρική τάση και η συσκευή θερμαίνεται
Πράσινο - Η συσκευή είναι σε λειτουργική ετοιμότητα
- 7 Ένδειξη βαθμίδας ατμού
- 8 Πλήκτρο για ρύθμιση βαθμίδας ατμού
- 9 Βαθμίδα ατμού 1 - Ξύλο
- 10 Βαθμίδα ατμού 2 - Χαλί
- 11 Βαθμίδα ατμού 3 - Πλακάκια/ πέτρα
- 12 Χειρολαβή
- 13 Αντιολισθητική χειρολαβή για απόθεση σε τοίχο
- 14 Μοχλός ατμού
- 15 Γάντζος με στήριγμα καλωδίου
- 16 Φυσίγγιο αφαλάτωσης

- 17 Στόμιο πλήρωσης για νερό
- 18 Δοχείο νερού με καπάκι και λαβή μεταφοράς
- 19 Ηλεκτρικό καλώδιο με φις
- 20 Πλήκτρο απασφάλισης για ακροφύσιο δαπέδου
- 21 Ακροφύσιο δαπέδου
- 22 Σύνδεση βέλκρο
- 23 Πανί δαπέδου από μικροΐνες (1 τεμάχιο)
- 24 ** Πανί δαπέδου από μικροΐνες (2 τεμάχια)
- 25 ** Λειαντικό πανί δαπέδου (1 τεμάχια)
- 26 Εξάρτημα χαλιών

** Προαιρετικό

Πρώτη έναρξη χρήσης

ΠΡΟΣΟΧΗ

Ζημιές στη συσκευή από άλατα

Το φυσίγγιο αφαλάτωσης λειτουργεί σωστά μόνο όταν πριν την 1η χρήση η συσκευή ρυθμιστεί στη σκληρότητα του χρησιμοποιούμενου νερού. Ρυθμίστε τη συσκευή στην τρέχουσα σκληρότητα νερού. Πριν από τη χρήση της συσκευής σε μια περιοχή με διαφορετική σκληρότητα νερού (π.χ. έπειτα από μετακόμιση), ρυθμίστε την για τη νέα σκληρότητα νερού.

1. Τοποθετήστε το φυσίγγιο αφαλάτωσης στο δοχείο νερού και πιέστε το μέχρι να εφαρμόσει γερά.

Εικόνα F

2. Ρυθμίστε τη σκληρότητα του νερού, βλ. Κεφάλαιο Ρύθμιση της σκληρότητας του νερού.

Υπόδειξη

Κατά την 1η παραγωγή ατμού μετά την αφαίρεση και τοποθέτηση του φυσιγγίου αφαλάτωσης η έξοδος του ατμού μπορεί να είναι αδύναμη ή ανομοιόμορφη και μπορεί να εξέλθουν μεμονωμένες σταγόνες νερού. Η συσκευή χρειάζεται λίγο χρόνο προετοιμασίας ώστε το φυσίγγιο αφαλάτωσης να γεμίσει με νερό. Η ποσότητα ατμού που εξέρχεται αυξάνεται συνεχώς, μέχρι που μετά από 30 δευτερόλεπτα να φτάσει στη μέγιστη ποσότητα.

Υπόδειξη

Προσέξτε ότι εδώ έχει ρυθμιστεί το επίπεδο ατμού 3 (πλακάκια/πέτρα), διότι διαφορετικά ο χρόνος προετοιμασίας είναι μεγαλύτερος.

Συναρμολόγηση

Συναρμολόγηση ράβδου χειρολαβής

- Κρατήστε σταθερό το βασικό μηχανήμα.
- Τοποθετήστε τη ράβδο χειρολαβής μέχρι τέρμα στο βασικό μηχανήμα, μέχρι να κουμπώσει. Η ράβδος χειρολαβής πρέπει να είναι σταθερά συνδεδεμένη στη συσκευή.

Εικόνα B

Συναρμολόγηση ακροφυσίου δαπέδου

- Κρατήστε σταθερά τη συσκευή από τη χειρολαβή.
- Συνδέστε στο κάτω μέρος του βασικού μηχανήματος το ακροφύσιο δαπέδου μέχρι να κουμπώσει.

Εικόνα C

Λειτουργία

Καλώδιο ρεύματος

Δ ΠΡΟΕΙΔΟΠΟΙΗΣΗ

Κίνδυνος ηλεκτροπληξίας

Αν το καλώδιο ρεύματος δεν ξετυλιχτεί εντελώς, υπάρχει κίνδυνος να υπερεκτιμηθεί το μήκος του και να προκληθεί φθορά και ζημιά στο καλώδιο. Ξετυλίγεται πάντα τελείως το καλώδιο ρεύματος.

Υπόδειξη

Το κάτω στήριγμα καλωδίου μπορεί να περιστρέφεται κατά 360° για την αφαίρεση του καλωδίου. Το άνω άγκιστρο καλωδίου δεν περιστρέφεται.

- Περιστρέψτε το κάτω στήριγμα καλωδίου προς τα επάνω.
- Αφαιρέστε πλήρως το καλώδιο ρεύματος από το άγκιστρο καλωδίου.
- Στερεώστε το καλώδιο στο σημείο στερέωσης του άνω ή κάτω στηρίγματος καλωδίου, έτσι ώστε να μην το πατάτε κατά τη διάρκεια των εργασιών καθαρισμού.

Εικόνα J

Πλήρωση με νερό

Μπορείτε να γεμίζετε τη δεξαμενή νερού ανά πάσα στιγμή.

ΠΡΟΣΟΧΗ

Ζημιές από μη σφραγισμένο καπάκι δεξαμενής ή μη στερεωμένη δεξαμενή νερού

Αν το καπάκι της δεξαμενής δεν είναι σωστά κλεισμένο ή αν η δεξαμενή νερού δεν έχει τοποθετηθεί σωστά στη συσκευή, μπορεί να διαρρεύσει υγρό και να καταστρέψει την πίστρωση του δαπέδου.

Βεβαιωθείτε ότι το καπάκι της δεξαμενής νερού είναι καλά κλεισμένο όταν είναι γεμάτη η δεξαμενή και ότι η δεξαμενή νερού είναι σταθερά τοποθετημένη στη συσκευή.

ΠΡΟΣΟΧΗ

Ζημιές στη συσκευή

Από ακατάλληλο νερό μπορούν να βουλώσουν τα ακροφύσια.

Μη χρησιμοποιείτε νερό συμπτκνώματος από στεγνωτήριο ρούχων.

Μη χρησιμοποιείτε βρόχινο νερό.

Μην προσθέτετε μέσα καθαρισμό ούτε άλλες πρόσθετες ουσίες (π.χ. αρώματα).

Υπόδειξη

Κατά την πλήρωση της δεξαμενής νερού το φυσίγγιο αφαλάτωσης θα πρέπει να βρίσκεται μέσα στη δεξαμενή νερού.

Πλήρωση δοχείου νερού κατευθείαν στη συσκευή

- Κρατήστε σταθερά τη συσκευή.
- Ανοίξτε το καπάκι και γεμίστε το δοχείο απευθείας επάνω στη συσκευή με νερό ύδρευσης μέχρι 0,5 λίτρα.

Εικόνα G

- Κλείστε το καπάκι του δοχείου.

Αφαίρεση δοχείου νερού για γέμισμα

- Κρατήστε σταθερά τη συσκευή.
- Περιστρέψτε το κάτω άγκιστρο καλωδίου προς τα επάνω.
- Βγάλτε το δοχείο νερού από τη χειρολαβή κάθετα προς τα επάνω.
- Ανοίξτε το καπάκι του δοχείου και γεμίστε με νερό ύδρευσης, μέχρι 0,5 λίτρα.

Εικόνα H

- Κλείστε το καπάκι.
- Τοποθετήστε το δοχείο νερού στη θέση του και πιέστε το προς τα κάτω, μέχρι να κουμπώσει.

	Ξύλο - χαμηλότερη βαθμίδα ατμού
--	---------------------------------

Ενεργοποίηση συσκευής

ΠΡΟΣΟΧΗ

Υλικές ζημιές και ζημιές στη συσκευή από ανατροπή

Από κακή στερέωση μπορεί, σε διακοπή εργασίας ή κατά την αποθήκευση, να προκληθεί πτώση και ζημιά της συσκευής. Μπορεί επίσης να διαρρεύσει υγρό και να προκληθεί ζημιά στην επιστροφή του δαπέδου. Τοποθετείτε τη συσκευή με το μπεκ εδάφους σε σταθερό υπόδαφος ή με την αντολισθητική χειρολαβή σε κατακόρυφη θέση σε ένα σταθερό τοίχο.

ΠΡΟΣΟΧΗ

Ζημιές στη συσκευή από λάθος ρυθμισμένη σκληρότητα νερού

Το φυσιγγίο αφαλάτωσης λειτουργεί σωστά μόνο όταν η συσκευή ρυθμιστεί σύμφωνα για την τοπική σκληρότητα του νερού. Αν η σκληρότητα νερού ρυθμιστεί λάθος, η συσκευή μπορεί να γεμίσει άλατα.

Πριν από την 1η λειτουργία ρυθμίστε τη συσκευή στην τοπική σκληρότητα νερού, βλ. Κεφάλαιο Ρύθμιση της σκληρότητας του νερού.

Υπόδειξη

Κατά την 1η παραγωγή ατμού μετά την αφαίρεση και τοποθέτηση του φυσιγγίου αφαλάτωσης η έξοδος του ατμού μπορεί να είναι αδύναμη ή ανομοιομορφή και μπορεί να εξέλθουν μεμονωμένες σταγόνες νερού. Η συσκευή χρειάζεται λίγο χρόνο προετοιμασίας ώστε το φυσιγγίο αφαλάτωσης να γεμίσει με νερό. Η ποσότητα ατμού που εξέρχεται αυξάνεται συνεχώς, μέχρι που μετά από 30 δευτερόλεπτα να φτάσει στη μέγιστη ποσότητα.

Υπόδειξη

Προσέξτε ότι εδώ έχει ρυθμιστεί το επίπεδο ατμού 3 (πλακάκια/πέτρα), διότι διαφορετικά ο χρόνος προετοιμασίας είναι μεγαλύτερος.

- Τοποθετήστε τη συσκευή σε σταθερό δάπεδο.

Εικόνα I

- Συνδέστε τον ρευματολήπτη στην πρίζα.

Εικόνα K

- Πιέστε τον διακόπτη στο ON.

Εικόνα L

- Η λυχνία λειτουργίας LED ανάβει με παλλόμενο κόκκινο.

Εικόνα M

- Μετά από περίπου 30 δευτερόλεπτα, η λυχνία λειτουργίας LED ανάβει σταθερά πράσινη.

Εικόνα N

Η συσκευή είναι έτοιμη για χρήση.



Ρύθμιση της παροχής ατμού

Η ρύθμιση της ποσότητας ατμού εξαρτάται από την επιφάνεια που πρόκειται να καθαριστεί.

- Πατήστε μερικές φορές το πλήκτρο με τα βέλη κατευθύνσης στη λαβή μέχρι να επιλεγεί η επιθυμητή βαθμίδα ατμού.

Εικόνα P

Υπάρχουν 3 διαφορετικές βαθμίδες ατμού:

	Πλακάκια / πέτρα - υψηλότερη βαθμίδα ατμού
	Χαλί - μέση βαθμίδα ατμού

Υπόδειξη

Μετά την ενεργοποίηση της συσκευής, πρέπει να επιλέγεται πάντα η υψηλότερη βαθμίδα ατμού (πλακάκια / πέτρα).

- Μετά τη ρύθμιση της ποσότητας ατμού πιέστε τον μοχλό ατμού.

Εικόνα O

Συμπλήρωση νερού

Υπόδειξη

Η στάθμη του νερού είναι ορατή στο ημιδιαφανές δοχείο καθαρού νερού.

Κατά την προσθήκη νερού το φυσιγγίο αφαλάτωσης παραμένει εγκαταστημένο στη συσκευή.

- Ανοίξτε το καπάκι και γεμίστε το δοχείο απευθείας επάνω στη συσκευή με νερό ύδρευσης μέχρι 0,5 λίτρα.

Εικόνα G

ή

- Αφαιρέστε το δοχείο νερού, ανοίξτε το καπάκι του δοχείου και γεμίστε με νερό ύδρευσης, μέχρι 0,5 λίτρα, βλ. Κεφάλαιο «Προσθήκη νερού».

Εικόνα H

Διακοπή λειτουργίας

ΠΡΟΣΟΧΗ

Υλικές ζημιές λόγω συμπυκνώματος/ υγρασίας

Για να αποφύγετε υλικές ζημιές κατά τη διάρκεια μακρόχρονης διακοπής λειτουργίας, βλ. Κεφάλαιο «Αποθήκευση συσκευής».

Για να εξοικονομήτε ενέργεια σας συνιστούμε να απενεργοποιείτε τη συσκευή σε διαλείμματα λειτουργίας πάνω από 20 λεπτά.

- Πιέστε τον διακόπτη στο OFF.

Εικόνα S

Απενεργοποίηση συσκευής

- Πιέστε τον διακόπτη στο OFF.

Εικόνα S

Η συσκευή απενεργοποιείται.

- Αποσυνδέστε τον ρευματολήπτη από την πρίζα.

Εικόνα T

ΠΡΟΣΟΧΗ

Ζημιές στη συσκευή από σήψη νερού

Αν η συσκευή δεν χρησιμοποιηθεί για περισσότερο από 2 μήνες, το νερό στο δοχείο μπορεί να παρουσιάσει σήψη.

Σε μακρόχρονη διακοπή λειτουργίας αδειάστε το νερό από το δοχείο.

- Αδειάστε το δοχείο νερού.

Εικόνα U

Αποθήκευση συσκευής

ΠΡΟΣΟΧΗ

Υλικές ζημιές λόγω συμπυκνώματος / υγρασίας

Μετά τον καθαρισμό μπορεί να προκληθεί ζημιά στο δάπεδο από την υγρασία που υπάρχει στο πανί δαπέδου ή στο ακροφύσιο δαπέδου / τη συσκευή. Μετά τον καθαρισμό, αφαιρέστε το πανί δαπέδου / το εξάρτημα χαλιών και στεγνώστε το ακροφύσιο δαπέδου / τη συσκευή.

Μην τοποθετείτε και μην αποθηκεύετε τη συσκευή επάνω σε ευαίσθητα δάπεδα.

1. Αφαιρέστε το πανί δαπέδου ή το πανί και το εξάρτημα χαλιών, βλ. Κεφάλαιο «Ακροφύσιο δαπέδου και εξάρτημα χαλιών».

Εικόνα D

Εικόνα E

2. Στεγνώστε το ακροφύσιο δαπέδου / τη συσκευή.
3. Τυλίξτε το καλώδιο ρεύματος γύρω από το κάτω και το πάνω άγκιστρο καλωδίων.

Εικόνα V

4. Αποθηκεύστε τη συσκευή σε κατακόρυφη θέση σε σταθερό έδαφος ή τοίχο.

Εικόνα I

5. Φυλάξτε τη συσκευή σε ξηρό χώρο που προστατεύεται από τον παγετό.

Σημαντικές υποδείξεις για τη χρήση

Καθαρισμός δαπέδων

Πριν τη χρήση της συσκευής συνιστάται να σκουπίσετε το δάπεδο με απλή ή με ηλεκτρική σκούπα. Έτσι θα απομακρυνθούν από το δάπεδο οι ρύποι και τα ελεύθερα σωματίδια πριν τον υγρό καθαρισμό.

Καθαρισμός επενδεδυμένων ή βαμμένων επιφανειών

ΠΡΟΣΟΧΗ

Ζημιά στις επιφάνειες

Ο ατμός μπορεί να αποκολλήσει κερί, λούστρο επίπλων, συνθετικές επιστρώσεις, χρώμα και περιμετρική ταινία από ακμές.

Μη στρέψετε τον ατμό πάνω σε κολλημένες ακμές διότι μπορεί να αποκολληθεί η κολλημένη ταινία.

Μην χρησιμοποιείτε τη συσκευή για τον καθαρισμό μη στεγανών δαπέδων από ξύλο ή παρκέ.

Μην χρησιμοποιείτε τη συσκευή για τον καθαρισμό λουστραρισμένων ή επενδεδυμένων επιφανειών όπως π.χ. έπιπλα κουζίνας, πόρτες ή παρκέ.

Χρήση των εξαρτημάτων

Ακροφύσιο δαπέδου

Το ακροφύσιο δαπέδου ενδεικνύεται για τον καθαρισμό δαπέδων που πλένονται, π.χ. πέτρινα δάπεδα, πλακίδια και PVC, καθώς και στεγανοποιημένα ξύλινα δάπεδα όπως παρκέ και laminate.

ΠΡΟΣΟΧΗ

Ζημιές από τη δράση του ατμού

Η θερμότητα και η δράση του ατμού μπορούν να προκαλέσουν ζημιά.

Πριν από τη χρήση ελέγχετε την ανθεκτικότητα στη θερμότητα και τη δράση του ατμού σε ένα μη ορατό σημείο με μικρή ποσότητα ατμού.

Ψεκάζετε με ατμό τα στεγανοποιημένα ξύλινα δάπεδα με την προβλεπόμενη βαθμίδα ξύλου και μην παραμένετε ποτέ για πολύ στο ίδιο σημείο.

Υπόδειξη

Τα υπολείμματα του απορρυπαντικού ή των γαλακτωμάτων καθαρισμού στην υπό καθαρισμό επιφάνεια, μπορούν να προκαλέσουν γραμμώσεις κατά τον καθαρισμό με ατμό, οι οποίες, όμως, εξαφανίζονται με την επανειλημμένη εφαρμογή.

Δ ΠΡΟΣΟΧΗ

Εγκαύματα στα πόδια

Το ακροφύσιο δαπέδου / το πανί δαπέδου ζεσταίνονται με τον ατμό.

Κατά την αφαίρεση του πανιού δαπέδου μπορεί να στάξει καυτό νερό.

Λειτουργείτε και αφαιρείτε το ακροφύσιο δαπέδου / το πανί δαπέδου μόνο φορώντας κατάλληλα υποδήματα.

1. Στερεώστε το πανί δαπέδου στο ακροφύσιο δαπέδου.
 - a. Τοποθετήστε το πανί δαπέδου στο δάπεδο με τις αυτοκόλλητες ταινίες προς τα πάνω.
 - b. Περάστε το ακροφύσιο δαπέδου με λίγη πίεση πάνω στο πανί δαπέδου.

Εικόνα D

Το πανί δαπέδου συγκρατείται αυτόνομα στο ακροφύσιο δαπέδου με τα αυτοκόλλητα.

Πανί δαπέδου από μικροΐνες

Το πανί δαπέδου από μικροΐνες ενδείκνυται για τον καθαρισμό πέτρινων δαπέδων, πλακιδίων και δαπέδων PVC, καθώς και στεγανοποιημένων ξύλινων δαπέδων όπως παρκέ και laminate. Το πανί δαπέδου από μικροΐνες είναι επίσης κατάλληλο για το φρεσκάρισμα χαλιών σε συνδυασμό με το εξάρτημα χαλιών.

Λιαντικό πανί δαπέδου

Το λιαντικό πανί δαπέδου είναι κατάλληλο για καθαρισμό ανθεκτικών δαπέδων όπως από πλακάκια ή πέτρα.

ΠΡΟΣΟΧΗ

Ζημιά σε δάπεδα

Το λιαντικό πανί δαπέδου μπορεί να προκαλέσει ζημιά σε ευαίσθητα δάπεδα ή επιφάνειες.

Μην χρησιμοποιείτε το λιαντικό πανί δαπέδου για τον καθαρισμό ξύλινων επιφανειών.

Μην χρησιμοποιείτε το λιαντικό πανί δαπέδου με το εξάρτημα χαλιών.

Αφαίρεση πανιού δαπέδου

1. Με ένα πόδι συγκρατήστε την άκρη του πανιού δαπέδου και σηκώστε το ακροφύσιο δαπέδου προς τα πάνω.

Εικόνα D

Υπόδειξη

Στην αρχή η αυτοκόλλητη ταινία του πανιού δαπέδου είναι ακόμη πολύ δυνατή και αφαιρείται δύσκολα από το ακροφύσιο δαπέδου. Μετά από πολλές χρήσεις και μετά το πλύσιμο του πανιού δαπέδου μπορεί αυτό να βγαίνει εύκολα από το ακροφύσιο δαπέδου και έχει τη σωστή πρόσφυση.

Αφαίρεση ακροφυσίου δαπέδου από το βασικό μηχανήμα

ΠΡΟΣΟΧΗ

Ζημιές λόγω αστάθειας της συσκευής

Αφαιρώντας το ακροφύσιο δαπέδου, η συσκευή γίνεται ασταθής, μπορεί να ανατραπεί και να γίνει ζημιά στη συσκευή και στο δάπεδο.

Μην αφαιρέσετε ξανά το ακροφύσιο δαπέδου από το βασικό μηχανήμα μετά την εγκατάστασή του.

Αφαιρείτε το ακροφύσιο δαπέδου μόνο όταν η συσκευή αποστέλλεται για σέρβις.

1. Πιέστε τον διακόπτη στο OFF.

Εικόνα S

2. Αποσυνδέστε τον ρευματολήπτη από την πρίζα.

Εικόνα T

3. Αδειάστε το δοχείο νερού.

Εικόνα U

4. Κρατήστε σταθερά τη συσκευή από τη λαβή.
5. Πατήστε το πλήκτρο απασφάλισης στο ακροφύσιο δαπέδου.

6. Το ακροφύσιο δαπέδου ελευθερώνεται και έτσι μπορείτε να το αφαιρέσετε.

Εικόνα W

7. Αποθηκεύετε τη συσκευή ξαπλωμένη.

Εξάρτημα χαλιών

Με το εξάρτημα χαλιών μπορείτε να φρεσκάρете χαλιά και μοκέτες.

ΠΡΟΣΟΧΗ

Ζημιές στο εξάρτημα χαλιών και στο χαλί
Οι ακαθαρσίες στο εξάρτημα χαλιών καθώς και η θερμότητα και η υγρασία μπορούν να προκαλέσουν ζημιά στο χαλί.

Χρησιμοποιείτε το εξάρτημα χαλιών μόνο με το πανί δαπέδου από μικροΐνες στο ακροφύσιο δαπέδου. Όταν χρησιμοποιείτε το εξάρτημα χαλιών, καθαρίζετε μόνο με την αντιστοιχη βαθμίδα ατμού (βλ. ένδειξη στη λαβή, σύμβολο δαπέδου χαλί - μεσαία βαθμίδα ατμού). Γι αυτό πριν από τη χρήση ελέγχετε την ανθεκτικότητα στη θερμότητα και την επίδραση του ατμού στο χαλί σε ένα κρυφό σημείο με μικρή ποσότητα ατμού.

Τηρείτε τις υποδείξεις καθαρισμού των κατασκευαστών των χαλιών.

Βεβαιωθείτε πως πριν τη χρήση του εξαρτήματος χαλιών από το χαλί αφαιρέθηκαν σκόνη και λεκέδες. Πριν από τη χρήση και κατά τα διαλείμματα λειτουργίας αφαιρείτε τυχόν σχηματισμένο νερό (από συμπύκνωση) με εξάρτημα σε μια απορροή (χωρίς πανί δαπέδου / με πρόσθετο εξάρτημα).

Μην κατευθύνετε τον ατμό συνεχώς σε ένα σημείο (το πολύ 5 δευτερόλεπτα), ώστε να μην προκληθεί έντονη ύγρανση με κίνδυνο ζημιές από την επίδραση της θερμοκρασίας.

Μην χρησιμοποιείτε το εξάρτημα χαλιών σε χαλιά με παχύ πέλος.

Στερέωση του εξαρτήματος χαλιού στο ακροφύσιο δαπέδου

1. Στερεώστε το πανί στο ακροφύσιο δαπέδου, βλ. Κεφάλαιο Ακροφύσιο δαπέδου.
- #### Εικόνα D
2. Περάστε το ακροφύσιο δαπέδου με λίγη πίεση μέσα στο εξάρτημα χαλιών και ασφαλίστε.
- #### Εικόνα E
3. Αρχίστε τον καθαρισμό του χαλιού.

Αφαίρεση εξαρτήματος ταπήτων από το ακροφύσιο δαπέδου

Δ ΠΡΟΣΟΧΗ

Εγκαύματα στα πόδια

Το εξάρτημα χαλιών μπορεί να ζεσταθεί πολύ κατά τη χρήση ατμού.

Μη λειτουργείτε και μην αφαιρείτε το εξάρτημα χαλιών ξυπόλυτοι ή με ανοιχτά πόδια.

Λειτουργείτε και αφαιρείτε το εξάρτημα χαλιών μόνο φορώντας κατάλληλα υποδήματα.

1. Με την άκρη του υποδήματος πιέστε προς τα κάτω τη γλώσσα του εξαρτήματος χαλιών.
2. Σηκώστε προς τα πάνω το ακροφύσιο δαπέδου.

Εικόνα E

Φροντίδα και συντήρηση

Εκκένωση του δοχείου νερού

ΠΡΟΣΟΧΗ

Ζημιές στη συσκευή από σήψη νερού

Εάν η συσκευή δεν χρησιμοποιηθεί για περισσότερο από 2 μήνες, το νερό στο δοχείο μπορεί να παρουσιάσει σήψη.

Πριν από διαλείμματα λειτουργίας αδειάζετε το νερό από το δοχείο.

1. Πιέστε τον διακόπτη στο OFF.
Η συσκευή απενεργοποιείται.
 2. Αποσυνδέστε το φιν από την πρίζα.
 3. Αφαιρέστε το καπάκι του δοχείου.
 4. Αδειάστε το δοχείο νερού.
Το φυσιγγίο μπορεί να παραμείνει στο δοχείο νερού.
- #### Εικόνα U

Αντικατάσταση φυσιγγίου αφαλάτωσης

ΠΡΟΣΟΧΗ

Ζημιές στη συσκευή και μειωμένη διάρκεια ζωής
Αν δεν τηρούνται τα διαστήματα αντικατάστασης του φυσιγγίου αφαλάτωσης (ενδεικτική λυχνία) μπορεί να προκληθούν ζημιές στη συσκευή και να μειωθεί η διάρκεια ζωής της συσκευής.

Τηρείτε τα διαστήματα αντικατάστασης (ενδεικτική λυχνία).

Υπόδειξη

Τα διαστήματα αντικατάστασης εξαρτώνται από την τοπική σκληρότητα του νερού. Στις περιοχές με σκληρό νερό (π.χ. III/IV), τα διαστήματα αντικατάστασης είναι πιο συχνά από ότι στις περιοχές που έχουν μαλακό νερό (π.χ. I/II).

Ένδειξη ενδεικτικής λυχνίας στο τέλος του χρόνου λειτουργίας

Η απαιτούμενη αντικατάσταση του φυσιγγίου υποδηλώνεται από την "Ενδεικτική λυχνία αντικατάστασης φυσιγγίου" ως εξής:

- 2 ώρες πριν τη λήξη του χρόνου λειτουργίας, η ενδεικτική λυχνία αναβοσβήνει.
- #### Εικόνα R
- 1 ώρα πριν τη λήξη του χρόνου λειτουργίας, η ενδεικτική λυχνία αναβοσβήνει εμφανώς πιο γρήγορα.
 - Όταν έχει εξαντληθεί ο χρόνος λειτουργίας του φυσιγγίου αφαλάτωσης, τόσο η ενδεικτική λυχνία όσο και η λυρίδα LED στη συσκευή είναι συνεχώς αναμμένες κόκκινες. Τα σύμβολα δαπέδου στη λαβή δεν ανάβουν. Η αντλία σβήνει αυτόματα (δεν υπάρχουν υδρατμοί) για να αποφευχθεί βλάβη της συσκευής.

Τοποθέτηση φυσιγγίου αφαλάτωσης

ΠΡΟΣΟΧΗ

Ζημιές στη συσκευή

Από τη χρήση ενός μεταχειρισμένου φυσιγγίου αφαλάτωσης μπορεί να προκληθεί ζημιά στη συσκευή. Εργαστείτε προσεκτικά για να αποφύγετε τυχόν μέρδεμα των φυσιγγίων.

Οδηγίες εγκατάστασης

Κατά την 1η παραγωγή ατμού μετά την αφαίρεση και τοποθέτηση του φυσιγγίου αφαλάτωσης η έξοδος του ατμού μπορεί να είναι αδύναμη ή ανομοιόμορφη και μπορεί να εξέλθουν μειονωμένες σταγόνες νερού. Η συσκευή χρειάζεται λίγο χρόνο προετοιμασίας ώστε το φυσιγγίο αφαλάτωσης να γεμίσει με νερό. Η ποσότητα ατμού που εξέρχεται αυξάνεται συνεχώς, μέχρι που μετά από 30 δευτερόλεπτα να φτάσει στη μέγιστη ποσότητα.

Υπόδειξη

Αν βγει το δοχείο νερού, το φυσιγγίο αφαλάτωσης μπορεί να αφαιρεθεί και να τοποθετείται ξανά καλύτερα.

1. Πιέστε τον διακόπτη στο OFF.
Η συσκευή απενεργοποιείται.
2. Αφαιρέστε το καπάκι του δοχείου.
3. Αφαιρέστε το φυσιγγίο αφαλάτωσης.

4. Τοποθετήστε νέο φυσιγγίο αφαλάτωσης και πιέστε το μέχρι να εφαρμόσει καλά.
5. Πιέστε τον διακόπτη στο ON. Η συσκευή ενεργοποιείται.
6. Κρατήστε πατημένο το κουμπί RESET για 4 δευτερόλεπτα. Η ενδεικτική λυχνία "Αντικατάσταση φυσιγγίου αφαλάτωσης" θα σβήσει και ο χρόνος λειτουργίας του φυσιγγίου θα αρχίσει εκ νέου.
Εικόνα Q
7. Αφήστε τη συσκευή να προθερμανθεί.
8. Για να εξαερώσετε το φυσιγγίο αφαλάτωσης κρατήστε πατημένο τον μοχλό ατμού για 30 δευτερόλεπτα.

Ρύθμιση της σκληρότητας του νερού

ΠΡΟΣΟΧΗ

Ζημιές στη συσκευή από άλατα

Χωρίς φυσιγγίο αφαλάτωσης και με λάθος ρυθμισμένη σκληρότητα νερού, η συσκευή μπορεί να γεμίσει άλατα. Να εργάζεστε πάντα με φυσιγγίο αφαλάτωσης. Ρυθμίστε τη συσκευή στην τρέχουσα σκληρότητα νερού. Πριν από τη χρήση της συσκευής σε μια περιοχή με διαφορετική σκληρότητα νερού (π.χ. έπειτα από μετακόμιση), ρυθμίστε στην τοπική σκληρότητα νερού.

Υπόδειξη

Οι αρμόδιες αρχές ή οι εταιρείες υδάτων δίνουν πληροφορίες σχετικά με τη σκληρότητα του νερού της βρύσης.

Η σκληρότητα νερού ρυθμίζεται από το πλήκτρο RESET. Η ρύθμιση της σκληρότητας νερού παραμένει αποθηκευμένη, έως ότου πραγματοποιηθεί μια νέα ρύθμιση (π.χ. έπειτα από μετακόμιση). Η συσκευή είναι ρυθμισμένη από το εργοστάσιο στην υψηλότερη σκληρότητα νερού (βαθμίδα IV). Η συσκευή δείχνει τη ρυθμισμένη σκληρότητα νερού με αναλαμπές. Βαθμοί σκληρότητας νερού και παλμοί αναλαμπής

Σκληρότητα νερού	°dH	mmol/l	Αριθμός παλμών αναλαμπής	Απόσταση παλμών αναλαμπής
I μαλακό	0-7	0-1,3	1x	4
II μέτριο	7-14	1,3-2.5	2x	δευτερόλεπτα
III σκληρό	14-21	2,5-3.8	3x	
IV πολύ σκληρό	>21	>3,8	4x	

Υπόδειξη

Η δράση του φυσιγγίου αφαλάτωσης ενεργοποιείται μόλις το δοχείο γεμίσει με νερό και η συσκευή τεθεί σε λειτουργία. Τα άλατα του νερού δεσμεύονται από τους κόκκους του φυσιγγίου αφαλάτωσης. Δεν χρειάζονται πρόσθετα μέτρα αφαίρεσης αλάτων.

Υπόδειξη

Οι κόκκοι του φυσιγγίου μπορεί να αλλάξουν χρώμα κατά την επαφή με το νερό. Αυτό εξαρτάται από την περιεκτικότητα του νερού σε μέταλλα. Αυτός ο αποχρωματισμός είναι ακίνδυνος και δεν επηρεάζει αρνητικά τη συσκευή, τις εργασίες καθαρισμού ή τη λειτουργία του φυσιγγίου αφαλάτωσης.

Υπόδειξη

Κατά τη ρύθμιση μη διακόψετε για περισσότερο από 15 δευτερόλεπτα, επειδή η συσκευή θα ρυθμιστεί αυτόματα στην τελευταία επιλεγμένη σκληρότητα νερού ή στην

υψηλότερη εφικτή σκληρότητα νερού, η οποία ισχύει κατά την πρώτη ενεργοποίηση.

1. Βάλτε το ρευματολήπτη στην πρίζα.
2. Βεβαιωθείτε πως η συσκευή είναι απενεργοποιημένη.
3. Κρατήστε πατημένο το πλήκτρο Reset και ενεργοποιήστε τη συσκευή.

Εικόνα Q

Έπειτα από 2 δευτερόλεπτα αρχίζει να αναβοσβήνει η ενδεικτική λυχνία και ανάλογα με τον αριθμό των παλμών υποδηλώνει την τρέχουσα ρύθμιση σκληρότητας νερού.

4. Αφήστε το πλήκτρο Reset. Η συσκευή έχει ως εργοστασιακή ρύθμιση τον βαθμό σκληρότητας νερού IV, έτσι η ενδεικτική λυχνία αναβοσβήνει 4 φορές διαδοχικά.
5. Πατώντας επανειλημμένα το πλήκτρο RESET, περνούν διαδοχικά οι διάφοροι βαθμοί σκληρότητας μέχρι να επιτευχθεί ο επιθυμητός βαθμός.
6. Αφού επιτευχθεί ο επιθυμητός βαθμός σκληρότητας, πατήστε και κρατήστε πατημένο το κουμπί RESET για 3 δευτερόλεπτα για να αποθηκεύσετε την επιλεγμένη σκληρότητα νερού. Η ενδεικτική λυχνία σκληρότητας νερού ανάβει ως επιβεβαίωση της αποθήκευσης.

Φροντίδα των εξαρτημάτων

(Πρόσθετα εξαρτήματα - ανάλογα την παραγωγή)

Υπόδειξη

Τα πανιά μικροϊνών δεν είναι κατάλληλα για στεγνωτήριο ρούχων.

Υπόδειξη

Για το πλύσιμο των πανιών τηρείτε τις υποδείξεις που βρίσκονται στην ετικέτα πλύσης. Μη χρησιμοποιείτε μαλακτικά, ώστε να διατηρηθεί η καλή απορροφητικότητα των πανιών.

1. Τα πανιά δαπέδου πλένονται στο πλυντήριο το πολύ στους 60 °C.

Αφαίρεση της χειρολαβής

ΠΡΟΣΟΧΗ

Ζημιές στη συσκευή

Τα εξαρτήματα της χειρολαβής μπορεί να υποστούν ζημιά από τη συχνή αφαίρεση της χειρολαβής. Μετά τη συναρμολόγηση μην αφαιρείτε πλέον τη λαβή από τη βασική συσκευή.

Η αφαίρεση της λαβής από τη βασική συσκευή επιτρέπεται να γίνεται μόνο όταν η συσκευή αποστέλλεται για σέρβις.

Αντιμετώπιση βλαβών

Οι βλάβες οφείλονται συχνά σε ασημένιες αιτίες, τις οποίες μπορείτε να αντιμετωπίσετε μόνοι σας με τη βοήθεια του ακόλουθου πίνακα. Σε περίπτωση αμφιβολίας ή σε περίπτωση βλάβης που δεν αναφέρεται εδώ παρακαλούμε να απευθυνθείτε στο εξουσιοδοτημένο τμήμα εξυπηρέτησης πελατών.

ΠΡΟΕΙΔΟΠΟΙΗΣΗ

Κίνδυνος ηλεκτροπληξίας και εγκαύματος

Όσο η συσκευή είναι συνδεδεμένη στο ηλεκτρικό ρεύμα ή αν δεν έχει κρυώσει ακόμη η αντιμετώπιση βλαβών είναι επικίνδυνη υπόθεση.

Αποσυνδέστε το φως από την πρίζα.

Αφήστε τη συσκευή να κρυώσει.

Καθόλου / λίγος ατμός, αν και υπάρχει αρκετό νερό στο δοχείο

Δεν υπάρχει ή δεν έχει τοποθετηθεί σωστά το φυσιγγίο αφαλάτωσης.

- Τοποθετήστε φυσιγγίο αφαλάτωσης και / ή ελέγξτε αν είναι σωστά τοποθετημένο στο δοχείο, αν χρειάζεται, πιέστε το ξανά.

Το φυσιγγίο αφαλάτωσης αφαιρέθηκε κατά την πλήρωση με νερό και / ή τοποθετήθηκε νέο φυσιγγίο

- Κατά την πλήρωση να αφήνετε πάντα το φυσιγγίο αφαλάτωσης στη συσκευή.
- Κρατήστε συνεχώς πατημένο τον μοχλό ατμού. Μετά από 30 δευτερόλεπτα είναι διαθέσιμος ατμός με πλήρη ισχύ.

Η κόκκινη ενδεικτική λυχνία «Αντικατάσταση φυσιγγίου αφαλάτωσης» αναβοσβήνει, κατά τα άλλα η συσκευή λειτουργεί σωστά

Ο χρόνος λειτουργίας του φυσιγγίου αφαλάτωσης τελειώνει σε λίγο.

- Τοποθετήστε νέο φυσιγγίο αφαλάτωσης βλ. Κεφάλαιο *Αντικατάσταση φυσιγγίου αφαλάτωσης*.
- Δεν υπάρχει ατμός ενώ υπάρχει επαρκής ποσότητα νερού στο δοχείο, επιπλέον η ενδεικτική λυχνία και η λυχνία λειτουργίας LED στη συσκευή είναι συνεχώς κόκκινες, τα σύμβολα δαπέδου στη χειρολαβή δεν ανάβουν**

Ο χρόνος λειτουργίας του φυσιγγίου αφαλάτωσης έχει εξαντληθεί

- Τοποθετήστε νέο φυσιγγίο αφαλάτωσης βλ. Κεφάλαιο *Αντικατάσταση φυσιγγίου αφαλάτωσης*.
- Αν έχει ήδη τοποθετηθεί νέο φυσιγγίο αφαλάτωσης και το σφάλμα εξακολουθεί να εμφανίζεται, δεν έχει πιθανώς πατηθεί το πλήκτρο RESET μετά την αντικατάσταση του φυσιγγίου. Μετά την τοποθέτηση του φυσιγγίου πατήστε το πλήκτρο RESET για 4 δευτερόλεπτα, βλ. Κεφάλαιο *Αντικατάσταση φυσιγγίου αφαλάτωσης*.

Τεχνικά στοιχεία

Ηλεκτρική σύνδεση

Τάση	V	220-240
Φάση	~	1
Συχνότητα	Hz	50-60
Τύπος προστασίας		IPX4
Κατηγορία προστασίας		I

Στοιχεία ισχύος συσκευής

Θερμαντική ισχύς	W	1600
Χρόνος προθέρμανσης	Δευτερόλεπτα	30

Ατμός διαρκείας	g/min	40
-----------------	-------	----

Ποσότητα πλήρωσης

Δεξαμενή νερού	l	0,5
----------------	---	-----

Διαστάσεις και βάρη

Βάρος (χωρίς παρελκόμενα)	kg	3,1
Μήκος	mm	314
Πλάτος	mm	207
Ύψος	mm	1185

Με την επιφύλαξη τεχνικών αλλαγών.

Содержание

Общие указания	154
Использование по назначению	154
Защита окружающей среды	154
Принадлежности и запасные части	155
Комплект поставки	155
Гарантия	155
Предохранительные устройства	155
Описание устройства	155
Первый ввод в эксплуатацию	156
Монтаж	156
Эксплуатация	156
Важные указания по применению	158
Использование принадлежностей	158
Уход и техническое обслуживание	159
Помощь при неисправностях	160
Технические характеристики	161

Общие указания



Перед первым применением устройства ознакомиться с данной оригинальной инструкцией по

эксплуатации и прилагаемыми указаниями по технике безопасности. Действовать в соответствии с ними.

Сохранять обе брошюры для дальнейшего пользования или для следующего владельца.

Использование по назначению

Использовать устройство исключительно в домашнем хозяйстве для очистки ровных, твердых напольных покрытий (например, из камня, керамической плитки, ПВХ, а также лакированных деревянных половых покрытий, таких как паркет и ламинат), которые могут выдержать высокую температуру, давление и влажность устройства. Не чистить чувствительные к воде покрытия как, например, необработанные пробковые полы (может проникнуть влага и повредить пол).

С установленной скользящей насадкой для ковров устройство может также применяться для освежения коротковорсовых ковров, ковриков и т. д. Моющие средства не требуются.

Защита окружающей среды



Упаковочные материалы поддаются вторичной переработке. Упаковку необходимо утилизировать без ущерба для окружающей

среды.



Электрические и электронные устройства часто содержат ценные материалы,

пригодные для вторичной переработки, и зачастую такие компоненты, как батареи, аккумуляторы или масло, которые при неправильном обращении или ненадлежащей утилизации представляют потенциальную опасность для здоровья и окружающей среды. Тем не менее, данные компоненты необходимы для правильной работы устройства. Устройства, обозначенные этим символом, запрещено утилизировать вместе с бытовыми отходами.

Указания по компонентам (REACH)

Для получения актуальной информации о компонентах см. www.kaercher.de/REACH

Принадлежности и запасные части

Использовать только оригинальные принадлежности и запасные части. Только они гарантируют безопасную и бесперебойную работу устройства.

Для получения информации о принадлежностях и запчастях см. www.kaercher.com.

Комплект поставки

Комплектация устройства указана на упаковке. При распаковке устройства проверить комплектацию. При обнаружении недостающих принадлежностей или повреждений, полученных во время транспортировки, следует уведомить торговую организацию, продавшую устройство.

Гарантия

В каждой стране действуют соответствующие условия гарантии, установленные нашей дочерней сбытовой компанией. Возможные неисправности устройства в течение гарантийного срока мы устраняем бесплатно, если причина заключается в дефектах материалов или производственном браке. В случае возникновения претензий в течение гарантийного срока просьба обращаться с чеком о покупке в торговую организацию, продавшую изделие, или в ближайшую уполномоченную службу сервисного обслуживания. (Адрес указан на обороте)

Дата выпуска отображается на заводской табличке в закодированном виде. При этом отдельные цифры имеют следующее значение::

Пример: 30190

3 год выпуска
0 столетие выпуска
1 десятилетие выпуска
9 вторая цифра месяца выпуска
0 первая цифра месяца выпуска

Таким образом, в данном примере код 30190 означает дату выпуска 09 / (2)013.

Предохранительные устройства

⚠ ОСТОРОЖНО



Отсутствующие или измененные предохранительные устройства

Предохранительные устройства предназначены для вашей защиты.

Запрещено изменять предохранительные устройства или пренебрегать ими.

Символы на устройстве

(В зависимости от типа устройства)

	Опасность ожогов, поверхность устройства во время работы нагревается
	Опасность обваривания паром
	Прочитать инструкцию по эксплуатации

Предохранительный клапан

Если в результате неисправности возникает избыточное повышение давления, для его сброса в окружающую среду служит предохранительный клапан.

Плавкий предохранитель

Плавкий предохранитель предотвращает перегрев устройства. В случае перегрева устройства плавкий предохранитель отсоединяет устройство от сети. Перед возобновлением эксплуатации устройства следует обратиться в обслуживающую сервисную службу KÄRCHER.

Описание устройства

В данной инструкции по эксплуатации приведено описание устройства с максимальной комплектацией. Комплектация отличается в зависимости от модели (см. упаковку).

Рисунки см. на страницах с рисунками. Рисунок А

- ① Область кнопок и выключателей
- ② Выключатель «Выкл.»
- ③ Выключатель «Вкл.»
- ④ Контрольная лампочка (красная)
- Замена картриджа для защиты от накипи.
- ⑤ Кнопка «RESET»
- Настройка жесткости воды
- Подтверждение замены картриджа
- ⑥ Светодиодный индикатор режима работы
Пульсирующий красный — сетевое напряжение присутствует, устройство нагревается
Зеленый — устройство готово к использованию
- ⑦ Индикатор количества пара
- ⑧ Кнопка настройки количества пара
- ⑨ Количество пара 1 - дерево
- ⑩ Количество пара 2 - ковер
- ⑪ Количество пара 3 - плитка/камень
- ⑫ Рукоятка
- ⑬ Защита от проскальзывания рукоятки
- ⑭ Рычаг подачи пара
- ⑮ Кабельный крюк с фиксатором кабеля
- ⑯ Картридж для защиты от накипи
- ⑰ Отверстие для заливки воды
- ⑱ Емкость для воды с крышкой и ручкой для переноски
- ⑲ Сетевая кабель со штепсельной вилкой
- ⑳ Кнопка разблокировки насадки для пола
- ㉑ Насадка для пола
- ㉒ Соединение-липучка
- ㉓ Салфетка для пола из микрофибры (1 шт.)
- ㉔ ** Салфетка для пола из микрофибры (2 шт.)
- ㉕ ** Абразивная салфетка для пола (1 шт.)

26 Скользящая насадка для ковров

** в качестве опции

Первый ввод в эксплуатацию

ВНИМАНИЕ

Повреждение устройства из-за образования накипи

Оптимальная работа картриджа для защиты от накипи обеспечивается только в том случае, если перед 1-м применением устройство настроено на жесткость локальной воды.

Настроить устройство на жесткость местной воды.

Перед использованием устройства в регионе с другой жесткостью воды (например, после переезда) настроить его на актуальную жесткость воды

1. Установить картридж для защиты от накипи в емкость для воды и прижать для фиксации.

Рисунок F

2. Настроить жесткость воды, см. главу *Настройка жесткости воды*.

Примечание

При 1-й обработке паром после извлечения и повторной установки картриджа для защиты от накипи паробразование может быть слабым или неравномерным, могут выступать капли воды. Устройству потребуется немного времени для заполнения картриджа водой. Объем выходящего пара постоянно увеличивается и достигает максимального значения припл. через 30 секунд.

Примечание

Обратить внимание на то, что установлена ступень паробразования 3 (плитка/камень), поскольку в противном случае время обкатки будет дольше.

Монтаж

Установка рукоятки

1. Удерживать базовое устройство.
2. Вставить рукоятку до упора в базовое устройство до фиксации со слышимым щелчком. Рукоятка должна прочно сидеть в устройстве.

Рисунок В

Установка насадки для пола

1. Держать устройство за рукоятку.
2. Соединить нижнюю часть устройства с насадкой для пола до фиксации со слышимым щелчком.

Рисунок С

Эксплуатация

Разматывание сетевого кабеля

⚠ ПРЕДУПРЕЖДЕНИЕ

Опасность поражения током

Если сетевой кабель размотан не полностью, то при неправильной оценке дистанции существует опасность натяжения и повреждения кабеля питания.

Всегда разматывать кабель питания полностью.

Примечание

Для удобства снятия кабеля нижний держатель поворачивается на 360°. Верхний кабельный крюк не поворачивается.

1. Повернуть нижний держатель кабеля вверх.

2. Снять сетевой кабель полностью с кабельного крюка.
3. Закрепить кабель в фиксаторе верхнего или нижнего крюка, чтобы он не мешал во время уборки.

Рисунок J

Заливка воды

Емкость для воды можно наполнить в любой момент.

ВНИМАНИЕ

Материальный ущерб из-за незакрытой крышки или незакрепленной емкости для воды

Если крышка закрыта неплотно или емкость для воды установлена в устройство неправильно, жидкость может вытечь и повредить напольное покрытие.

Следить за тем, чтобы крышка наполненной емкости была закрыта плотно и емкость для воды была надежно закреплена.

ВНИМАНИЕ

Повреждения устройства

При использовании воды несоответствующего качества может произойти засорение сопел.

Не заливать конденсационную воду из сушильной машины.

Не заливать собранную дождевую воду.

Не заливать моющие средства или другие добавки (например, ароматизаторы).

Примечание

При наполнении емкости для воды в ней должен находиться картридж для защиты от накипи.

Непосредственное наполнение емкости для воды на устройстве

1. Держать устройство.
2. Открыть крышку и налить в емкость, не снимая ее с устройства, макс. 0,5 л водопроводной воды.

Рисунок G

3. Закрыть емкость крышкой.

Снятие емкости для воды с целью наполнения

1. Держать устройство.
2. Повернуть нижний кабельный крюк вверх.
3. Потянуть емкость для воды вертикально вверх.
4. Открыть крышку и налить макс. 0,5 л водопроводной воды.

Рисунок H

5. Закрыть емкость крышкой.
6. Установить емкость для воды на устройство и надавить на нее до фиксации.

Включение устройства

ВНИМАНИЕ

Повреждение устройства и имущества из-за опрокидывания

Недостаточная фиксация устройства во время перерыва в работе или хранения может привести к его падению и повреждению. Также при этом возможна утечка жидкости, что приведет к повреждению напольного покрытия.

Ставить прибор с насадкой для пола следует на прочное основание или прислонять рукоятку с защитой от проскальзывания в вертикальному положению к прочной стене.

ВНИМАНИЕ

Повреждение устройства из-за неправильной настройки жесткости воды

Оптимальная работа картриджа для защиты от накипи обеспечивается только в случае настройки устройства на жесткость местной воды. При неправильной настройке жесткости воды в устройстве может образоваться накипь.

Настроить устройство перед 1-ым использованием на жесткость местной воды, см. главу Настройка жесткости воды.

Примечание

При 1-й обработке паром после извлечения и повторной установки картриджа для защиты от накипи парообразование может быть слабым или неравномерным, могут выступать капли воды. Устройству потребуется немного времени для заполнения картриджа водой. Объем выходящего пара постоянно увеличивается и достигает максимального значения прибл. через 30 секунд.

Примечание

Обратить внимание на то, что установлена ступень парообразования 3 (плитка/камень), поскольку в противном случае время обкатки будет дольше.

1. Установить устройство на прочное основание.

Рисунок I

2. Вставить штепсельную вилку в розетку.

Рисунок K

3. Нажать выключатель «Вкл.».

Рисунок L

4. Начинает мигать красный светодиодный индикатор режима работы.

Рисунок M

5. Через 30 секунд загорается и горит постоянно зеленый светодиодный индикатор режима работы.

Рисунок N

Устройство готово к использованию.



Регулировка количества пара

Требуемое количество пара зависит от свойств очищаемой поверхности.

- Нажимать кнопку с изображением стрелок на рукоятке до тех пор, пока не будет выбрано желаемое количество пара.

Рисунок P

Доступны 3 разных уровня количества пара:

	Плитка/камень - максимальное количество пара
	Ковер - среднее количество пара
	Дерево - минимальное количество пара

Примечание

После включения устройства автоматически настраивается максимальное количество пара (плитка/камень).

- После настройки количества пара нажать рычаг подачи пара.

Рисунок O

Добавление воды

Примечание

Уровень воды можно определить по полупрозрачной емкости для воды.

При доливании воды картридж для защиты от накипи остается закрепленным в устройстве.

- Открыть крышку и налить в емкость, не снимая ее с устройства, макс. 0,5 л водопроводной воды.

Рисунок G

или

- Снять емкость для воды, открыть крышку и налить макс. 0,5 л водопроводной воды, см. главу «Заливка воды».

Рисунок H

Приостановка работы

ВНИМАНИЕ

Материальный ущерб из-за конденсата/влаги

Чтобы длительный перерыв в работе не обернулся материальным ущербом, см. главу «Хранение устройства».

С целью экономии энергии рекомендуем отключать устройство при перерывах в работе более 20 минут.

1. Нажать выключатель «Выкл.».

Рисунок S

Выключение устройства

1. Нажать выключатель «Выкл.».

Рисунок S

Устройство выключено.

2. Извлечь штепсельную вилку из розетки.

Рисунок T

ВНИМАНИЕ

Повреждение устройства из-за застоя воды

Если устройство не используется более 2-х месяцев, вода в емкости может испортиться. Перед длительным перерывом выпить воду из емкости.

3. Опорожнить емкость для воды.

Рисунок U

Хранение устройства

ВНИМАНИЕ

Материальный ущерб из-за конденсата и влаги

После уборки жидкость, находящаяся в салфетке для пола, насадке для пола и устройстве, может повредить напольное покрытие.

По окончании уборки необходимо снять салфетку для пола/скользящую насадку для ковра и высушить насадку для пола/устройство. Не ставить и не хранить устройство на неустойчивом основании.

1. Отсоединить салфетку для пола или салфетку для пола со скользящей насадкой для ковров, см. главу «Насадка для пола и скользящая насадка для ковров».

Рисунок D

Рисунок E

2. Удалить влагу из насадки для пола/устройства.
3. Намотать кабель питания вокруг верхнего и нижнего крюков.

Рисунок V

4. Хранить устройство на прочном основании или у стены.

Рисунок I

5. Хранить устройство в сухом и защищенном от морозов месте.

Благодаря креплениям-липучкам салфетка для пола сама закрепится на насадке.

Важные указания по применению

Очистка полов

Перед применением устройства мы рекомендуем подмести или пропылесосить пол. Благодаря этому пол уже до влажной очистки будет освобожден от загрязнений и мусора.

Очистка имеющих покрытие или окрашенных поверхностей

ВНИМАНИЕ

Поврежденные поверхности

Пар способен отслаивать воск, мебельную политуру, полимерные покрытия или краску и оклейку на кромках.

Не направлять пар на склеенные кромки, т.к. это может привести к отсоединению оклейки.

Не использовать устройство для очистки нелакированных деревянных и паркетных полов.

Не использовать устройство для очистки окрашенных или имеющих пластиковое покрытие поверхностей, например кухонной и жилой мебели, дверей и паркета.

Использование принадлежностей

Насадка для пола

Насадка для пола предназначена для очистки моющихся напольных покрытий, например каменных полов, керамической плитки, напольных покрытий из ПВХ, а также лакированных деревянных напольных покрытий, например паркета и ламината.

ВНИМАНИЕ

Повреждения из-за воздействия пара

Высокая температура и пар могут вызвать повреждение.

Перед применением необходимо проверить термостойкость и воздействие пара в малозаметном месте, использовав минимальное количество пара.

Для очистки паром лакированных деревянных покрытий использовать только специально предусмотренный уровень мощности пара и не задерживаться слишком долго на одном месте.

Примечание

Остатки чистящих средств и эмульсий на очищаемой поверхности при обработке паром могут стать причиной появления разводов, которые исчезнут после нескольких применений.

⚠ ОСТОРОЖНО

Ожоги стопы

Во время обработки паром насадка и салфетка для пола нагреваются.

При отсоединении салфетки для пола может вытекать горячая вода.

Использовать и снимать насадку/салфетку для пола только в подходящей обуви.

1. Прикрепить салфетку для пола на насадку.
 - a Уложить салфетку для пола на пол лентами-липучками вверх.
 - b С незначительным усилием прижать насадку к салфетке для пола.

Рисунок D

Салфетка для пола из микрофибры

Салфетка для пола из микрофибры подходит для очистки напольных покрытий из камня, керамической плитки, ПВХ, а также лакированных деревянных покрытий для пола, например паркета и ламината. Также салфетка для пола из микрофибры в сочетании со скользящей насадкой для ковров подходит для освежения ковров.

Абразивная салфетка для пола

Абразивная салфетка для пола предназначена для очистки твердых напольных покрытий из плитки и камня.

ВНИМАНИЕ

Повреждение напольного покрытия

Абразивная салфетка для пола может повредить легко повреждаемые напольные покрытия и поверхности.

Не использовать абразивную салфетку для очистки деревянных поверхностей.

Не использовать абразивную салфетку вместе со скользящей насадкой для ковров.

Снятие салфетки для пола

1. Поставить одну ногу на язычок салфетки для пола и поднять насадку для пола.

Рисунок D

Примечание

Сначала лента-липучка салфетки для пола еще очень крепкая и салфетку тяжело снять с насадки. После многократного использования и стирки салфетки она легко снимается с насадки и достигает оптимального усилия скрепления.

Отсоединение насадки для пола от базового устройства

ВНИМАНИЕ

Материальный ущерб из-за неустойчивости устройства

При снятой насадке для пола устройство становится неустойчивым, может упасть и повредиться или повредить напольное покрытие. После установки больше не снимать насадку для пола с базового устройства.

Снимать насадку для пола разрешается только при отправке устройства в сервис.

1. Нажать выключатель «Выкл.»

Рисунок S

2. Извлечь штепсельную вилку из розетки.

Рисунок T

3. Вылить воду из емкости.

Рисунок U

4. Держать устройство за рукоятку.
5. Нажать кнопку разблокировки насадки для пола.
6. Насадка для пола отсоединена от устройства и может быть удалена.

Рисунок W

7. Положить устройство в горизонтальном положении в надежное место хранения.

Скользящая насадка для ковров

Скользящая насадка предназначена для освежения ковров.

ВНИМАНИЕ

Повреждения ковра и скользящей насадки
Загрязнения скользящей насадки, а также высокая температура и влажность могут привести к повреждению ковра.

Использовать скользящую насадку только вместе с салфеткой из микрофибры на насадке для пола. При использовании скользящей насадки для ковров выполнять уборку только с соответствующим количеством пара (см. индикацию на рукоятке, символ напольного покрытия «ковер» — среднее количество пара).

Перед применением необходимо проверить стойкость ковра к высокой температуре и воздействию паром в малозаметном месте с минимальным количеством пара.

Соблюдать указания по очистке от изготовителя ковра.

Убедиться, что ковер перед применением скользящей насадки для ковра очищен от пыли и пятен.

Перед применением и после перерывов в работе удалить выпариванием в канализацию (без салфетки для пола/с принадлежностью) скопившуюся воду (конденсат) из устройства.

Не направлять пар постоянно в одну точку (не более 5 секунд) во избежание избыточного воздействия влаги и риска повреждения из-за высокой температуры.

Не использовать скользящую насадку для ковров на коврах с высоким ворсом.

Закрепление скользящей насадки для ковров на насадке для пола

1. Закрепление салфетки для пола на насадке для пола см. в главе *Насадка для пола*.

Рисунок D

2. Ввести насадку для пола с легким нажимом в скользящую насадку для ковров до фиксации.

Рисунок E

3. Приступить к очистке ковра.

Снятие скользящей насадки для ковров с насадки для пола

⚠ ОСТОРОЖНО

Ожоги стопы

Скользящая насадка для ковра может нагреваться при продувке паром.

Не использовать и не снимать скользящую насадку для ковра босиком или в открытой обуви. Использовать и снимать скользящую насадку для ковра только в подходящей обуви.

1. Прижать накладку на скользящей насадке для ковра носком ботинка вниз.

2. Поднять насадку для пола вверх.

Рисунок E

Уход и техническое обслуживание

Слив воды из емкости

ВНИМАНИЕ

Повреждение устройства из-за застоя воды

Если устройство не используется более 2 месяцев, вода в баке может испортиться.

Перед перерывами в работе опорожнить бак для воды.

1. Нажать выключатель «Выкл.».

Устройство выключено.

2. Извлечь штепсельную вилку из розетки.

3. Снять крышку.

4. Вылить воду из емкости.

Картридж при этом может оставаться в емкости.

Рисунок U

Замена картриджа для защиты от накипи

ВНИМАНИЕ

Повреждение устройства и сокращение срока службы

Несоблюдение интервалов замены (индикация контрольной лампочки) картриджа для защиты от накипи может привести к повреждению устройства и сокращению срока службы устройства.

Соблюдать интервалы замены (индикация контрольной лампочки).

Примечание

Интервалы замены зависят от жесткости местной воды. В регионах с жесткой водой (например, III/IV) более продолжительные интервалы замены, чем в регионах с мягкой водой (например, I/II).

Контрольная лампочка завершения срока службы

Контрольная лампочка сообщает о необходимости замены картриджа для защиты от накипи следующим образом:

- За 2 часа до истечения срока службы контрольная лампочка начинает мигать.

Рисунок R

- За 1 час до окончания срока службы контрольная лампочка начинает мигать быстрее.

- Если срок службы картриджа для защиты от накипи исчерпан, контрольная лампочка и светодиодная лента горят красным цветом. Символы напольных покрытий на рукоятке не горят. Насос автоматически выключается (пар отсутствует) для предотвращения повреждения устройства.

Установка картриджа для защиты от накипи

ВНИМАНИЕ

Повреждение устройства

При повторной установке отработанного картриджа для защиты от накипи может возникнуть повреждение устройства. Не допускать перепутывания картриджами.

Инструкция по монтажу

При 1-й обработке паром после извлечения и повторной установки картриджа для защиты от накипи генерация пара может быть слабой или неравномерной и могут выступать капли воды. Устройству требуется немного времени для заполнения картриджа водой. Количество подаваемого пара постоянно увеличивается, и приблизительно через 30 секунд подача достигает максимума.

Примечание

Картридж для защиты от накипи удобнее извлекать и устанавливать при снятой емкости для воды.

1. Нажать выключатель «Выкл.».

Устройство выключено.

2. Снять крышку.
 3. Извлечь картридж для защиты от накипи.
 4. Установить новый картридж для защиты от накипи и прижать для фиксации.
 5. Нажать выключатель «Вкл.».
Устройство включено.
 6. Нажать кнопку «RESET» и удерживать 4 секунды.
Контрольная лампочка «Замена картриджа для защиты от накипи» погаснет, и заново начнется отсчет срока службы картриджа.
- Рисунок Q**
7. Дать устройству нагреться.
 8. Для удаления воздуха из картриджа нажать рычаг подачи пара и удерживать его в нажатом положении прилб. 30 секунд.

Настройка жесткости воды

ВНИМАНИЕ

Повреждение устройства из-за образования накипи

Без использования картриджа для защиты от накипи и при неправильной настройке жесткости воды в устройстве может образоваться накипь. Всегда работайте с картриджем для защиты от накипи.

Настроить устройство на жесткость местной воды.

Перед использованием устройства в регионе с другой жесткостью воды (например, после переезда) настроить его на эту жесткость воды.

Примечание

Водохозяйственное ведомство и городские коммунальные службы предоставляют информацию и жесткости водопроводной воды. Жесткость воды настраивается с помощью кнопки «RESET». Настройка жесткости воды остается в памяти до тех пор, пока не понадобится новая настройка (например, после переезда). На заводе устройство настраивается на самую высокую жесткость воды (степень IV). Устройство отображает настроенную жесткость воды мигающими импульсами.

Степени жесткости воды и мигающие импульсы

Диапазон жесткости	°dH	ммоль/л	Количество мигающих импульсов	Промежуток между мигающими импульсами
I мягкая	0-7	0-1,3	1x	4 секунды
II средняя	7-14	1,3-2,5	2x	
III жесткая	14-21	2,5-3,8	3x	
IV очень жесткая	>21	>3,8	4x	

Примечание

Действие картриджа для защиты от накипи активируется после наполнения емкости водой и включения устройства. Известь, содержащаяся в воде, захватывается гранулятом, находящимся в картридже. Дополнительных мер по удалению накипи не требуется.

Примечание

Цвет гранулята в картридже после контакта с водой может измениться. Это зависит от концентрации минеральных веществ в воде. Такое изменение цвета безопасно и не оказывает отрицательного влияния на устройство, качество очистки или принцип действия картриджа.

Примечание

Во время настройки не делать паузы дольше 15 секунд, поскольку устройство может автоматически переключиться на последнюю настройку жесткости воды или при первом применении — на максимальную жесткость.

1. Вставить штепсельную вилку в розетку.
2. Убедиться, что устройство выключено.
3. Удерживая нажатой кнопку «RESET», включить устройство.

Рисунок Q

Через 2 секунды начнет мигать контрольная лампочка, показывая импульсами текущую настройку жесткости воды.

4. Отпустить кнопку «RESET». По умолчанию на устройстве настроена IV степень жесткости воды, поэтому контрольная лампочка мигает 4 раза подряд.
5. Переключение между разными степенями жесткости воды осуществляется путем многократного нажатия кнопки «RESET».
6. При выборе желаемой степени жесткости воды нажать и удерживать кнопку «RESET» 3 с, чтобы сохранить выбранную степень жесткости воды. В качестве подтверждения сохранения загорается контрольная лампочка жесткости воды.

Уход за принадлежностями

(Принадлежности – в зависимости от комплекта поставки)

Примечание

Салфетки из микрофибры не подходят для сушки в сушильной машине.

Примечание

Для стирки салфеток соблюдать указания на ярлыке по уходу за изделиями. Чтобы салфетки хорошо впитывали грязь, не использовать ополаскиватель.

1. Салфетки для пола стирать в стиральной машине при температуре не выше 60 °C.

Снятие рукоятки

ВНИМАНИЕ

Повреждение устройства

Частое снятие рукоятки может привести к повреждению ее элементов.

После сборки не снимать рукоятку с базового устройства.

Снимать рукоятку с базового устройства разрешено только в том случае, если устройство отправляется в сервис.

Помощь при неисправностях

Зачастую неисправности имеют простые причины, поэтому с помощью следующего обзора их можно устранить самостоятельно. В случае сомнения или возникновения не описанных здесь неисправностей следует обращаться в уполномоченную службу сервисного обслуживания.

⚠ ПРЕДУПРЕЖДЕНИЕ

Опасность удара током и получения ожогов

Устранять неисправности на подключенном к электрической сети или разоретом устройстве опасно.

Вынуть сетевой штекер.

Дать устройству остыть.

Нет/мало пара, несмотря на достаточное

количество воды в емкости

Отсутствует или неправильно установлен картридж для защиты от накипи.

- Установить картридж для защиты от накипи и/или проверить, надежно ли установлен картридж для защиты от накипи в емкости, при необходимости еще раз надавить на него.

Картридж для защиты от накипи был извлечен при наполнении емкости водой, и/или был установлен новый картридж для защиты от накипи

- При наливании воды всегда оставлять картридж в емкости.

- Долго удерживать рычаг подачи пара в нажатом положении.

Через 30 секунд будет достигнута максимальная производительность пара.

Мигает красная контрольная лампочка «Замена картриджа для защиты от накипи», в остальном устройстве работает безупречно

Подходит к концу срок службы картриджа для защиты от накипи.

- Вставить новый картридж для защиты от накипи, см. главу *Замена картриджа для защиты от накипи*.

Отсутствует пар, несмотря на достаточное количество воды в емкости, при этом

контрольная лампочка и светодиодный

индикатор режима работы на устройстве горят красным цветом, символы напольных покрытий

на рукоятке не горят

Истек срок службы картриджа для защиты от накипи

- Вставить новый картридж для защиты от накипи, см. главу *Замена картриджа для защиты от накипи*.

- Если был установлен новый картридж для защиты от накипи, но ошибка все равно появляется, возможно, после замены картриджа для защиты от накипи не была нажата кнопка «RESET». После установки картриджа для защиты от накипи нажать и в течение 4-х секунд удерживать кнопку «RESET», см. главу *Замена картриджа для защиты от накипи*.

Технические характеристики

Электрическое подключение

Напряжение	V	220-240
Фаза	~	1
Частота	Hz	50-60

Степень защиты	IPX4	
Класс защиты	I	

Рабочие характеристики устройства

Мощность нагрева	W	1600
Время нагрева	Секунд	30
	ы	
Длительная обработка паром	g/min	40

Заправочный объем

Бак для воды	l	0,5
Размеры и вес		
Вес (без принадлежностей)	kg	3,1
Длина	mm	314
Ширина	mm	207
Высота	mm	1185

Сохраняется право на внесение технических изменений.

Зміст

Загальні вказівки.....	161
Використання за призначенням	161
Охорона довкілля	161
Приладдя та запасні деталі	162
Комплект поставки	162
Гарантія	162
Запобіжні пристрої.....	162
Опис пристрою	162
Перше введення в експлуатацію.....	162
Монтаж	163
Експлуатація	163
Важливі вказівки щодо використання	165
Застосування оснащення.....	165
Догляд та технічне обслуговування	166
Допомога в разі несправностей.....	167
Технічні характеристики	168

Загальні вказівки



Перед першим використанням пристрою ознайомитись з цією оригінальною інструкцією з експлуатації та вказівками з техніки безпеки, що додаються. Діяти відповідно до них. Зберігати обидві брошури для подальшого використання або для наступного власника.

Використання за призначенням

Пристрій використовувати виключно в домашньому господарстві для чищення рівних твердих поверхонь підлоги (наприклад, кам'яної підлоги, кахлів і підлоги з ПВХ, а також таких покритих лаком дерев'яних підлог, як паркет і ламінат), які здатні витримувати високу температуру, тиск і вологу, створювані пристроєм. Не очищувати гігроскопічні покриття, наприклад необроблені пробкові підлоги (волога може проникнути в покриття й пошкодити його). З насадкою — розгладжувачем килимів пристрій можна використовувати також для освітлення килимів із низьким ворсом, постілок тощо. Мийні засоби не потрібні.

Охорона довкілля



Пакувальні матеріали придатні до вторинної переробки. Упаковку необхідно утилізувати без шкоди для довкілля.



Електричні та електронні пристрої містять цінні матеріали, які придатні до вторинної переробки, і часто компоненти, як-от батареї, акумулятори чи мастило, які у разі неправильного поводження з ними або неправильної утилізації можуть створити потенційну

небезпеку для здоров'я людини та довкілля. Однак ці компоненти необхідні для належної експлуатації пристрою. Пристрої, позначені цим символом, забороняється утилізувати разом із побутовим сміттям.

Вказівки щодо компонентів (REACH)

Актуальні відомості про компоненти наведені на сайті: www.kaercher.de/REACH

Приладдя та запасні деталі

Слід використовувати лише оригінальне приладдя та оригінальні запасні частини, тому що саме вони гарантують безпечну та безперебійну експлуатацію пристрою.

Інформація щодо приладдя та запасних частин міститься на сайті www.kaercher.com.

Комплект поставки

Комплектація пристрою зазначена на упаковці. Під час розпакування пристрою перевірити комплектацію. У разі нестачі приладдя або ушкоджень, отриманих під час транспортування, слід повідомити про це торговельній організації, яка продала пристрій.

Гарантія

У кожній країні діють відповідні гарантійні умови, встановлені уповноваженою організацією збуту нашої продукції в цій країні. Можливі несправності пристрою протягом гарантійного строку ми усуваємо безкоштовно, якщо причина несправності полягає в дефектах матеріалів або виробничому браку. У разі виникнення претензій протягом гарантійного строку прохання звертатися, маючи при собі чек про покупку, до торговельної організації, що продала продукт, або до найближчої уповноваженої служби сервісного обслуговування. (Адреси див. на звороті)



Запобіжні пристрої

⚠ ОБЕРЕЖНО

Відсутні або змінені запобіжні пристрої
Запобіжні пристрої призначені для вашого захисту. Забороняється змінювати запобіжні пристрої чи нехтувати ними.

Символи на пристрої

(Залежно від типу пристрою)

	Небезпека опіків! Поверхня пристрою під час роботи сильно нагрівається
	Небезпека опіку паром
	Прочитати інструкцію з експлуатації

Запобіжний клапан

Якщо в разі помилки виникає занадто високий тиск, запобіжний клапан забезпечує його скидання в навколишнє середовище.

Плавкий запобіжник

Плавкий запобіжник запобігає перегріванню пристрою. У разі перегрівання пристрою плавкий запобіжник від'єднує пристрій від мережі.

Перед повторним вводом пристрою в експлуатацію слід звернутися до компетентної сервісної служби KÄRCHER.

Опис пристрою

У цій інструкції з експлуатації описано максимальну комплектацію. Комплект поставки відрізняється залежно від моделі (див. упаковку).

Рисунки див. на сторінці з зображеннями. Малюнок А

- 1 Панель кнопок і перемикачів
- 2 Вимикач: «Вимк.»
- 3 Вимикач: «Увімк.»
- 4 Контрольна лампа (червона)
- Заміна картриджа для захисту від накипу
- 5 Кнопка RESET
- Налаштування твердості води
- Підтвердження після заміни картриджа
- 6 Світлодіодний індикатор робочого стану
Блимає червоним — напруга є, і пристрій нагрівається
Зелений — пристрій готовий до використання
- 7 Дисплей для індикації рівнів потужності пари
- 8 Кнопки регулювання рівнів потужності пари
- 9 Рівень потужності пари 1 — дерево
- 10 Рівень потужності пари 2 — килим
- 11 Рівень потужності пари 3 — кахлі/камінь
- 12 Рукоятка
- 13 Захист від ковзання рукоятки
- 14 Важіль подачі пари
- 15 Гачки для кабелю з фіксацією кабелю
- 16 Картридж для захисту від накипу
- 17 Отвір для наливання води
- 18 Бак для води з кришкою та ручкою для перенесення
- 19 Мережевий кабель зі штепсельною вилкою
- 20 Кнопка розблокування насадки для підлоги
- 21 Насадка для підлоги
- 22 З'єднання-застібка
- 23 Ганчірка з мікрофібри для підлоги (1 шт.)
- 24 ** Ганчірка з мікрофібри для підлоги (2 шт.)
- 25 ** Абразивна ганчірка для підлоги (1 шт.)
- 26 Розгладжувач килимів

** Опція

Перше введення в експлуатацію

УВАГА

Пошкодження пристрою через утворення накипу

Оптимальна робота картриджа для захисту від накипу забезпечується лише в тому разі, якщо

перед першим застосуванням налаштувати пристрій на твердість місцевої води. Налаштувати пристрій на твердість місцевої води.

Перед використанням пристрою в регіоні з іншою твердістю води (наприклад, після переїзду) налаштувати його на цю твердість води.

1. Установити картридж для захисту від накипу в бак для води та натиснути для міцної фіксації.

Малюнок F

2. Установити твердість води, див. главу Налаштування твердості води.

Вказівка

Під час першої обробки парою після знімання та повторного встановлення картриджа для захисту від накипу вихід пари може бути слабким чи нерівномірним та можуть виступати краплі води. Пристрій потребує деякий час для заповнення картриджа водою. Кількість пари, що подається, постійно збільшується, і приблизно через 30 секунд подача досягає максимуму.

Вказівка

Увага! При цьому встановлено ступінь пари 3 (плитка/камін), оскільки в іншому випадку час спрацювання збільшується.

Монтаж

Монтаж рукоятки

1. Утримувати базовий пристрій.
2. Вставити до упору рукоятку в базовий пристрій до фіксації з клацанням. Рукоятка повинна бути надійно зафіксована в пристрої.

Малюнок B

Монтаж насадки для підлоги

1. Утримувати пристрій за рукоятку.
2. Нижню частину базового пристрою з'єднати з насадкою для підлоги до фіксації з клацанням.

Малюнок C

Експлуатація

Розмотування мережевого кабелю

⚠ ПОПЕРЕДЖЕННЯ

Небезпека враження струмом

Якщо мережевий кабель розмотано неповністю, існує небезпека, що буде неправильно оцінено радіус дії, що призведе до надмірного навантаження на кабель живлення і його пошкодження.

Завжди повністю розмотувати кабель живлення.

Вказівка

Знімаючи кабель, нижній тримач кабелю можна повертати на 360°. Верхній гачок для кабелю не повертається.

1. Повернути нижній тримач кабелю вгору.
2. Повністю зняти мережевий кабель з гачка.
3. Закріпити кабель у кріпленні верхнього й нижнього гачків, щоб під час прибирання не наїхати на нього пристроєм.

Малюнок J

Наливання води

Бак для води можна наповнювати в будь-який час.

УВАГА

Матеріальна шкода через незакриту кришку або ненадійну фіксацію бака

Якщо кришка бака неправильно зачеплена або бак для води неправильно вставлений у пристрій, це може призвести до виливання води з пристрою та пошкодження підлоги.

Після наповнення бака для води потрібно завжди щільно закрити кришку та перевіряти належну фіксацію бака у пристрої.

УВАГА

Пошкодження пристрою

Використання води неналежної якості може призвести до засмічення форсунок.

Не заливати конденсаційну воду із сушильної машини.

Не заливати зібрану дощову воду.

Не додавати у воду мийні засоби чи інші добавки (наприклад, ароматизатори).

Вказівка

Під час заливання води в бак у ньому має знаходитися картридж для захисту від накипу.

Наповнення бака для води безпосередньо на пристрої

1. Утримувати пристрій.
2. Відкрити кришку бака та залити в бак для води безпосередньо на пристрої не більше 0,5 л водопровідної води.

Малюнок G

3. Закрити кришку бака.

Знімання бака для води з метою наповнення

1. Утримувати пристрій.
2. Повернути нижній гачок для кабелю вгору.
3. Потягнути бак для води за ручку вертикально вгору.
4. Відкрити кришку бака та залити в нього не більше 0,5 л водопровідної води.

Малюнок H

5. Закрити кришку бака.
6. Вставити бак для води та натиснути на нього вниз до фіксації.

Увімкнення пристрою

УВАГА

Пошкодження пристрою й майна через перекидання

Під час перерви в роботі або під час зберігання недостатньо стійке положення пристрою може призвести до його падіння та пошкодження. Також можливе витікання рідини і внаслідок цього пошкодження підлогового покриття.

Пристрій із насадкою для підлоги потрібно встановлювати на твердій поверхні, а рукоятку із захистом від ковзання потрібно у вертикальному положенні опирати на стіну.

УВАГА

Пошкодження пристрою через неправильне встановлення жорсткості води

Оптимальна робота картриджа для захисту від накипу забезпечується лише у разі налаштування пристрою на жорсткість місцевої води. У разі неправильного налаштування жорсткості води в пристрої може утворитися накіп.

Налаштувати пристрій перед 1-им застосуванням на жорсткість місцевої води, див. главу *Налаштування твердості води*.

Вказівка

Під час першої обробки парою після знімання та повторного встановлення картриджа для захисту від накопу вихід пари може бути слабким чи нерівномірним та можуть виступати краплі води. Пристрій потребує деякий час для заповнення картриджа водою. Кількість пари, що подається, постійно збільшується, і приблизно через 30 секунд подача досягає максимуму.

Вказівка

Увага! При цьому встановлено ступінь пари 3 (плитка/камінь), оскільки в іншому випадку час спрацювання збільшується.

1. Поставити пристрій на міцну поверхню.

Малюнок I

2. Вставити штепсельну вилку в розетку.

Малюнок K

3. Натиснути вимикач «Увімк.».

Малюнок L

4. Світлодіодний індикатор робочого стану почне блимати червоним.

Малюнок M

5. Приблизно через 30 секунд світлодіодний індикатор робочого стану почне постійно світитися зеленим.

Малюнок N

Пристрій готовий до використання.



Регулювання кількості пари

Кількість пари регулюється відповідно до очищуваної поверхні.

- Натискати кнопки зі стрілками на рукоятці, доки не буде вибрано потрібний рівень потужності пари.

Малюнок P

На вибір доступно 3 різних рівня потужності пари:

	кахлі/камінь — найвищий рівень потужності пари
	килим — середній рівень потужності пари
	дерево — найнижчий рівень потужності пари

Вказівка

Після ввімкнення пристрою автоматично обирається найвищий рівень потужності пари (кахлі/камінь).

- Після регулювання кількості пари натиснути на важіль подачі пари.

Малюнок O

Доливання води

Вказівка

Рівень води можна побачити крізь напівпрозорі стінки бака для води.

Під час доливання води картридж для захисту від накопу залишається у пристрої.

- Відкрити кришку бака та залити в бак для води безпосередньо на пристрої не більше 0,5 л водопровідної води.

Малюнок G

або

- Зняти бак для води, відкрити кришку бака та залити в нього не більше 0,5 л водопровідної води (див. главу «Заливання води»).

Малюнок H

Переривання роботи

УВАГА

Матеріальна шкода через конденсат/вологу
Щоб під час тривалих перерв у роботі запобігти виникненню матеріальної шкоди, див. главу «Зберігання пристрою».

З метою заощадження електроенергії рекомендуємо вимикати пристрій під час перерв у роботі понад 20 хвилин.

1. Натиснути вимикач «Вимк.».

Малюнок S

Вимкнення пристрою

1. Натиснути вимикач «Вимк.».

Малюнок S

Пристрій вимкнено.

2. Витягнути штепсельну вилку з розетки.

Малюнок T

УВАГА

Пошкодження пристрою через застій води

Якщо пристрій не використовується понад 2 місяці, вода в баку може зіпсуватися.

Перед тривалими перервами в роботі спорожнити бак для води.

3. Спорожнити бак для води.

Малюнок U

Зберігання пристрою

УВАГА

Матеріальна шкода через конденсат/вологу

Після прибирання волога, присутня на ганчірці для підлоги або на насадці для підлоги / пристрої може призвести до пошкодження покриття підлоги.

Після завершення робіт із прибирання слід зняти ганчірку для підлоги / розгладжувач килимів і висушити насадку для підлоги / пристрій.

Не залишати й не зберігати пристрій на чутливих поверхнях.

1. Зняти ганчірку для підлоги й за необхідності розгладжувач килимів (див. главу «Насадка для підлоги та розгладжувач килимів»).

Малюнок D

Малюнок E

2. Видалити вологу з насадки для підлоги / пристрою.

3. Намотати кабель живлення на нижній і верхній гачки для кабелю.

Малюнок V

4. Зберігати пристрій у вертикальному положенні на твердій поверхні або біля стіни.

Малюнок I

5. Зберігати пристрій у сухому місці, захищеному від морозу.

Важливі вказівки щодо використання

Очищення поверхні підлоги

Ми рекомендуємо перед використанням пристрою очистити підлогу віником або пилососом. Це дозволить видалити з неї бруд і вільні частки речовин ще до очищення парою.

Очищення поверхонь із лакофарбовим або іншим покриттям

УВАГА

Пошкоджені поверхні

Пара може розчиняти віск, меблеву політуру, синтетичні покриття та фарби, а також наклейки на кромках.

Не направляти пару на заклеєні кромки, оскільки це може призвести до пошкодження наклейок.

Не використовувати пристрій для очищення нелакованих дерев'яних або паркетних підлог.

Не використовувати пристрій для очищення поверхонь із лакофарбовим або синтетичним покриттям, наприклад меблів для кухонь і віталень, дверей або паркету.

Застосування оснащення

Насадка для підлоги

Насадка для підлоги призначена для очищення підлогових покриттів, що миються (наприклад, кам'яної підлоги, кахлів і підлоги з ПВХ, а також таких покритих лаком дерев'яних підлог, як паркет і ламінат).

УВАГА

Пошкодження внаслідок впливу пари

Висока температура та дія пари можуть призводити до пошкоджень.

Перед використанням слід перевірити термостійкість і стійкість до пари на малопомітній ділянці, застосувавши мінімальну кількість пари.

Перед обробкою парою лакованих дерев'яних підлог потрібно задати рівень потужності пари для дерева та не затримувати пристрій дуже довго на одному місці..

Вказівка

Залишки мийного засобу або емульсійні засоби для догляду на поверхні, що очищається, під час очищення парою можуть призводити до утворення розводів, які, втім, зникають після багаторазового використання.

⚠ ОБЕРЕЖНО

Опіки ніг

Насадка для підлоги / ганчірка для підлоги під час обробки парою нагрівається.

Під час знімання ганчірки для підлоги може капати гаряча вода.

Використовувати й знімати насадку для підлоги / ганчірку для підлоги лише у придатному взутті.

1. Закріпити ганчірку для підлоги на насадці для підлоги.

a Покласти ганчірку для підлоги на підлогу застілками вгору.

b Поставити насадку для підлоги на ганчірку, злегка притискаючи.

Малюнок D

Ганчірка для підлоги сама зафіксується на насадці завдяки застібкам.

Ганчірка для підлоги з мікрофібри

Ганчірка для підлоги з мікрофібри призначена для очищення кам'яних, кахельних і ПВХ-підлог, а також таких покритих лаком дерев'яних підлог, як паркет і ламінат. Крім того, ганчірка для підлоги з мікрофібри придатна для освіження килимів (разом із розгладжувачем килимів).

Абразивна ганчірка для підлоги

Абразивна ганчірка для підлоги призначена для очищення нечутливих підлогових покриттів, таких як кахлі або камінь.

УВАГА

Пошкодження підлогових покриттів

Абразивна ганчірка для підлоги може пошкоджувати чутливі підлогові покриття та інші поверхні.

Не використовувати абразивну ганчірку для підлоги для очищення дерев'яних поверхонь.

Не використовувати абразивну ганчірку разом із розгладжувачем килимів.

Знімання ганчірки для підлоги

1. Поставити ногу на язичок ганчірки для підлоги і підняти насадку для підлоги.

Малюнок D

Вказівка

Спочатку застібка-липушка ганчірки для підлоги ще дуже міцна і ганчірку важко зняти з насадки.

Після багаторазового використання та прання ганчірки вона легко знімається з насадки і досягає оптимального зусилля скріплення.

Зняття насадки для підлоги з базового пристрою

УВАГА

Матеріальна шкода внаслідок нестійкості пристрою

Зняття насадки для підлоги робить положення пристрою нестійким, унаслідок чого він може впасти і пошкодитися сам або пошкодити покриття підлоги.

Після монтажу насадки для підлоги її більше не слід знімати з базового пристрою.

Знімати насадку для підлоги можна лише в тому разі, якщо пристрій надсилається на сервісне обслуговування.

1. Натиснути вимикач «Вимк.».

Малюнок S

2. Витягнути штепсельну вилку з розетки.

Малюнок T

3. Спорожнити бак для води.

Малюнок U

4. Утримувати пристрій за рукоятку.

5. Натиснути кнопку розблокування насадки для підлоги.

6. Насадка для підлоги від'єднається від пристрою, після чого її можна буде зняти.

Малюнок W

7. Зберігати пристрій у надійному місці в положенні лежачи.

Розгладжувач килимів

За допомогою розгладжувача килимів можна покращувати зовнішній вигляд килимів.

УВАГА

Пошкодження килима та розгладжувача килимів

Забруднення розгладжувача килимів, а також висока температура та насиченість вологою можуть призвести до пошкодження килима. Розгладжувач килимів використовувати лише з ганчіркою для підлоги з мікрофібри на насадці для підлоги.

У разі використання розгладжувача килимів вибирати виключно відповідний рівень потужності пари (див. дисплей для індикації на рукоятці, символ підлогового покриття «килим» — середній рівень потужності пари).

Крім того, перед користуванням слід перевірити термостійкість килима і вплив на нього вологи на малопомітній ділянці з найменшою кількістю пари. Дотримуватись інструкцій із чищення, наведених виробником килима.

Переконатися, що перед використанням розгладжувача килимів килим було очищено за допомогою пилососа й було видалено плями. Перед використанням і після перерв в експлуатації слід шляхом випаровування видалити у злив (без ганчірки для підлоги / із додатковим обладнанням) можливі скупчення води (конденсат) у пристрої. Не направляти пару протягом тривалого часу на одне місце (не довше 5 секунд), щоб уникнути сильного зволоження й ризику пошкодження під дією високої температури.

Не використовувати розгладжувач килимів на килимах із високим ворсом.

Кріплення розгладжувача килимів на насадці для підлоги

1. Закріпити ганчірку для підлоги на насадці для підлоги, див. главу *Насадка для підлоги*.
Малюнок D
2. Легким натисканням ввести і зафіксувати насадку для підлоги в розгладжувач килимів.
Малюнок E
3. Розпочати очищення килима.

Знімання розгладжувача килимів з насадки для підлоги

⚠ ОБЕРЕЖНО

Опіки ніг

Під час обробки парюю розгладжувач килимів може нагріватись.

Не використовувати й не знімати розгладжувач килимів босоніж або у відкритих сандалях. Використовувати й знімати розгладжувач килимів лише у придатному взутті.

1. Носком взуття натиснути вниз на фіксатор розгладжувача килимів.
2. Підняти насадку для підлоги.
Малюнок E

Догляд та технічне обслуговування

Спорожнення баку для води

УВАГА

Пошкодження пристрою через застій води
Якщо пристрій не використовується понад 2 місяців, вода у баці може зіпсуватись. Перед перервами у роботі спорожнити бак для води.

1. Натиснути вимикач «Вимк.».
Пристрій вимкнено.
2. Витягнути штепсельну вилку з розетки.
3. Зняти кришку бака.
4. Спорожнити бак для води.
При цьому картридж може залишатися в баку для води.

Малюнок U

Заміна картриджа для захисту від накипу

УВАГА

Пошкодження пристрою і скорочення строку служби

Недотримання інтервалів заміни (індикація контрольної лампочки) картриджа для захисту від накипу може призвести до пошкодження пристрою та скороченню строку служби пристрою. Дотримуватись інтервалів заміни (індикація контрольної лампочки).

Вказівка

Інтервали заміни залежать від жорсткості місцевої води. В регіонах із жорсткістю води (наприклад, III/IV) більш тривалі інтервали заміни, ніж в регіонах з м'якою водою (наприклад, I/II).

Індикація контрольної лампи в разі завершення часу роботи

Про необхідність заміни картриджа для захисту від накипу сигналізує контрольна лампа картриджа таким чином:

- За 2 години до закінчення часу роботи контрольна лампа починає блимати.

Малюнок R

- За 1 годину до закінчення часу роботи контрольна лампа блимає частіше.
- Коли час роботи картриджа для захисту від накипу закінчено, контрольна лампа постійно світиться червоним, як і світлодіодна стрічка на пристрої. Символи покриттів підлоги на рукоятці не світяться. Насос вимикається автоматично (немає подачі пари), щоб запобігти пошкодженню пристрою.

Установлення картриджа для захисту від накипу

УВАГА

Пошкодження пристрою

У разі повторного встановлення відпрацьованого картриджа для захисту від накипу може виникнути пошкодження пристрою.

Не допускати переплутування картриджів.

Вказівка щодо встановлення

Під час першої обробки парюю після знімання та повторного встановлення картриджа для захисту від накипу вихід пари може бути слабким чи нерівномірним та можуть виступати краплі води. Пристрій потребує деякий час для заповнення картриджа водою. Кількість пари, що подається, постійно збільшується, і приблизно через 30 секунд подача досягає максимуму.

Вказівка

Зняття бака для води полегшує зняття та встановлення картриджа для захисту від накипу.

1. Натиснути вимикач «Вимк.».
Пристрій вимкнено.
2. Зняти кришку бака.
3. Зняти картридж для захисту від накипу.
4. Вставити новий картридж для захисту від накипу та натиснути на нього для міцної фіксації.

- Натиснути вимикач «Увімк.».
Пристрій увімкнено.
 - Натиснути кнопку RESET та утримувати 4 секунди.
Контрольна лампа «Заміна картриджа для захисту від накипу» гасне і розпочинається новий відлік робочого часу картриджа.
- Малюнок Q**
- Дати пристрою нагрітися.
 - Для видалення повітря з картриджа натиснути важіль подачі пари та утримувати його в натиснутому положенні близько 30 секунд.

Налаштування твердості води

УВАГА

Пошкодження пристрою через утворення накипу

Без використання картриджа для захисту від накипу та у разі неправильного налаштування жорсткості води в пристрої може утворитися накип.

Завжди працювати з картриджем для захисту від накипу.

Налаштувати пристрій на жорсткість місцевої води.

Перед використанням пристрою в регіоні з іншою жорсткістю води (наприклад, після переїзду) налаштувати його на цю жорсткість води.

Вказівка

Отримати довідку про твердість водопровідної води можна у водогосподарському відомстві або в міських комунальних службах.

Твердість води налаштовується за допомогою кнопки RESET. Налаштування твердості води зберігається до того часу, коли будуть потрібні нові налаштування (наприклад, після переїзду). Пристрій установлюється виробником на найвищий ступінь твердості води (ступінь IV). Пристрій відображає налаштовану твердість води миготливими імпульсами.

Ступені твердості води та миготливі імпульси

Діапазон твердості	°dH	ммоль/л	Кількість миготливих імпульсів	Проміжок між миготливими імпульсами
I м'яка	0-7	0-1,3	1x	4 секунди
II середня	7-14	1,3-2,5	2x	
III тверда	14-21	2,5-3,8	3x	
IV дуже тверда	>21	>3,8	4x	

Вказівка

Дія картриджа для захисту від накипу активується після того, як бак буде заповнений водою і пристрій буде введений в експлуатацію. Валпо, що міститься у воді, уловлюється гранульованим матеріалом картриджа. Додаткових заходів для захисту від накипу не потребується.

Вказівка

Копір грануляту в картриджі після контакту з водою може змінитися. Це залежить від концентрації мінеральних речовин у воді. Така зміна кольору безпечна і не впливає негативно на

пристрій, роботи з очищення чи на принцип дії картриджа.

Вказівка

Під час налаштування не робити паузи довше 15 секунд, оскільки пристрій може автоматично перемикнути на останнє налаштування твердості води чи під час першого уведення в експлуатацію — на максимальну твердість.

- Вставити штепсельну вилку.
- Переконатися, що пристрій вимкнено.
- Утримувати натиснутою кнопку RESET і ввімкнути пристрій.

Малюнок Q

Через близько 2 секунди починає блимати контрольна лампочка і сигналізує про кількість імпульсів поточного налаштування твердості води.

- Відпустити кнопку RESET.
Виробником пристрій налаштовано на IV ступінь твердості води, а тому контрольна лампа блимає 4 рази поспіль.
- Натискаючи на кнопку RESET, можна перемикати різні ступені твердості води, доки не буде досягнутий потрібний ступінь.
- Після досягнення потрібного ступеня твердості води утримувати кнопку RESET натиснутою протягом 3 секунд, щоб зберегти вибраний ступінь.
На підтвердження того, що настройку збережено, починає світитися контрольна лампа твердості води.

Догляд за приладдям

(Припадня — залежно від комплекту поставки)

Вказівка

Ганчірки з мікрофібри не підходять для сушіння в сушарці.

Вказівка

Для прання ганчірок дотримуватися вказівок на етикетці. Не використовувати кондиціонер для тканин, щоб ганчірки були здатні добре збирати бруд.

- Ганчірки для підлоги прати у пральній машині за температури не вище 60 °C.

Зняття рукоятки

УВАГА

Пошкодження пристрою

Часте знімання може призводити до пошкодження компонентів рукоятки.

Після збирання не знімати рукоятку базового пристрою.

Знімати рукоятку з базового пристрою дозволяється лише в тому разі, якщо пристрій надсилається на сервісне обслуговування.

Допомога в разі несправностей

Несправності часто мають просту причину, яку можна усунути самостійно за допомогою інструкцій, наведених нижче. За наявності сумнівів або в разі неназваних несправностей слід звертатися до авторизованої сервісної служби.

⚠ ПОПЕРЕДЖЕННЯ

Небезпека ураження електричним струмом і отримання опіків

Доки пристрій під'єднаний до електричної мережі або ще не охолонув, приступати до усунення несправностей небезпечно.

Вийняти штепсельну вилку.

Дати пристрою охолонути.

Немає/замало пари незважаючи на достатню

кількість води в баці для води

Відсутній або неправильно встановлений картридж для захисту від накипу.

- Вставити картридж для захисту від накипу і (або) перевірити, чи надійно зафіксований картридж у баку, і за необхідності ще раз зафіксувати його.

Картридж для захисту від накипу було знято під час заливання води, і (або) було вставлено новий картридж для захисту від накипу.

- Не виймати картридж для захисту від накипу з бака для води під час його наповнення.
- Натиснути й довго утримувати важіль подачі пари.

Через 30 секунд буде досягнута максимальна потужність пари.

Блимає червона контрольна лампа «Заміна картриджа для захисту від накипу» але в інших аспектах пристрій працює належним чином.

Час роботи картриджа для захисту від накипу невдовзі закінчиться.

- Вставити новий картридж, див. главу *Заміна картриджа для захисту від накипу*.

Пара відсутня, незважаючи на достатню кількість води в баку, а також контрольна лампа і світлодіодний індикатор робочого стану на пристрої постійно світяться червоним, а символи покриттів підлоги на рукоятці не світяться.

Час роботи картриджа для захисту від накипу спливає

- Вставити новий картридж для захисту від накипу, див. главу *Заміна картриджа для захисту від накипу*.
- Якщо новий картридж для захисту від накипу вже вставлено, але помилка не зникає, ймовірно, після заміни картриджа не було натиснуто кнопку RESET. Після встановлення картриджа для захисту від накипу натиснути і протягом 4 секунд утримувати кнопку RESET, див. главу *Заміна картриджа для захисту від накипу*.

Технічні характеристики

Електричне підключення

Напруга	V	220-240
Фаза	~	1
Частота	Hz	50-60
Ступінь захисту		IPX4
Клас захисту		I

Робочі характеристики пристрою

Теплова потужність	W	1600
Час нагрівання	секунди	30
Тривала обробка парю	g/min	40

Об'єм заповнення

Бак для води	l	0,5
--------------	---	-----

Розміри та вага

Вага (без приладдя)	kg	3,1
Довжина	mm	314
Ширина	mm	207
Висота	mm	1185

Зберігається право на внесення технічних змін.

Мазмұны

Жалпы нұсқаулар	168
Бұйымды мақсатына сәйкес қолдану.....	168
Қоршаған ортаны қорғау	168
Керек-жарақ және қосалқы бөлшектер	169
Жеткізілім жинағы.....	169
Кепілдік.....	169
Қорғаныс құрал-жабдықтары.....	169
Құрылғының сипаттамасы	169
Бастапқы іске қосу.....	170
Орнату	170
Пайдалану.....	170
Қолдануға арналған маңызды ескертулер	171
Қондырмаларды қолдану.....	172
Күтім және техникалық қызмет көрсету	173
Ақаулар кезіндегі көмек.....	174
Техникалық мағлұматтар	175

Жалпы нұсқаулар



Құрылғыны алғаш рет қолданбас бұрын, осы пайдалану жөніндегі түпнұсқа нұсқаулық пен берілген қауіпсіздік жөніндегі нұсқауларды оқып шығыңыз. Оларға сай әрекет етіңіз. Екі кітапшаны да әрі қарай пайдалану немесе келесі иесі үшін сақтап қойыңыз.

Бұйымды мақсатына сәйкес қолдану

Құрылғыны үйдің жоғарғы температурасына, қысымына және ылғалдылығына тәзімді болатындай қатты едендерді (тас едендер, плиткалар және ПВХ қабаттары, сондай-ақ, паркет және ламинат сияқты тығыздалған ағаш едендер) тазарту үшін үйде ғана пайдаланыңыз. Су сияқты сезімтал жерлерді тазаламаңыз. Мысалы, өңделмеген тығынның едендері (ылғал еніп, еденге зақым келтіруі мүмкін).

Құрылғыны қысқа кілемшелерді, жүргіштерді және т.б. кілем жабдығымен қоса тазарту үшін пайдалануға болады.

Тазартқыш құралдар қажет емес.

Қоршаған ортаны қорғау



Орауыш материалдарын утилизациялауға болады. Орауыштарды қоршаған ортаға қауіпсіз түрде утилизациялаңыз.



Электрлік және электрондық бұйымдардың құрамында қате қолдану немесе утилизациялау нәтижесінде адам

денсаулығына және қоршаған ортаға қауіп төндіруі ықтимал, құнды қайта өңделмелі материалдар және батареялар, аккумуляторлар немесе май сияқты бөлшектер жиі кездеседі. Алайда, аталмыш бөлшектер бұйымды тиісінше пайдалану үшін қажет болады. Осы таңбамен белгіленген құрылғыларды үй қоқыстарымен бірге тастауға болмайды.

Құрамдағы заттар бойынша нұсқаулар (REACH)

Бұйымның құрамындағы заттар туралы соңғы мәліметтерді мына мекенжай бойынша табуға болады: www.kaercher.de/REACH

Керек-жарақ және қосалқы бөлшектер

Тек түпнұсқалы керек-жарақ немесе қосалқы бөлшектерді пайдаланыңыз, себебі ол құралдың қауіпсіз және апатсыз жұмыс істеуіне кепілдік болады.

Керек-жарақтар мен қосалқы бөлшектер туралы ақпарат www.kaercher.com веб-сайтында қолжетімді.

Жеткізілім жинағы

Бұйымның жеткізілім жинағы орауыштың үстінде көрсетілген. Бұйымды орауыштан шығарғанда жинақтың толықтығын тексеріп шығыңыз. Керек-жарақтар жетіспеген немесе тасымалдау кезінде зақымдар тиген жағдайда, дилеріңізге хабарласыңыз.

Кепілдік

Әр елде жергілікті дистрибьюторлар берген кепілдік шарттары қолданылады. Бұйымда материалдық немесе өндірістік ақаулар анықталған жағдайда, ықтимал ақауларды кепілдік мерзімі ішінде ақысыз жөндейміз. Кепілдік мерзіміне наразылықтарыңыз болса, бұйымды сатқан сауда мекемесіне немесе жақындағы өкілетті қызмет көрсету орнына түбіртекті көрсетіп хабарласыңыз. (Мекенжайымыз артқы бетте)

Өндірілген күні көрсетілген түр кестесінде шифрланған.

Жеке сандардың мағынасы келесідей болады:

Мысалы: 30190

- 3 Өндірілген жылы
- 0 Өндірілген ғасыры
- 1 Өндірілген онжылдық
- 9 Өндірілген айының екінші саны
- 0 Өндірілген айының бірінші саны

Сонымен бұл мысалда 30190 коды 09 / (2) 013 өндірілген күнін білдіреді.

Қорғаныс құрал-жабдықтары

△ АБАЙЛАҢЫЗ



Жоқ немесе өзгертілген қорғаныс құрал-жабдықтары

Қорғаныс құрылғысы сіздің қауіпсіздігіңізге арналған.

Қорғаныс құрылғысын ешқашан өзгертпеңіз немесе ажыратпаңыз.

Құрылғыдағы белгілер

(Құрылғы түріне байланысты)

	Күю қаупі бар, жұмыс кезінде құрылғының беті қызады
	Будан күю қаупі бар
	Пайдалану нұсқаулығын оқып шығыңыз

Қауіпсіздік клапаны

Ақаулық нәтижесінде өте жоғары қысым туындайтын болса, сақтандырғыш клапаны артық қысымды қоршаған ортаға шығарады.

Созылмалы сақтандырғыш

Созылмалы сақтандырғыш құрылғының қызып кетуінің алдын алады. Құрылғы қызып кеткен кезде созылмалы сақтандырғыш оны желіден ажыратады. Құрылғыны қайтадан іске қоспас бұрын, KÄRCHER өкілетті тұтынушыларға қолдау қызметіне жүгініңіз.

Құрылғының сипаттамасы

Осы нұсқаулықта максималды комплектациядағы құрылғы сипатталған. Үлгіге қарай жеткізілім комплектациясында айырмашылықтар болады (Қаптаманы қараңыз).

Суреттерді суреттері бар беттен қараңыз.

Сурет А

- ① Түймешік/ажыратқыш аймағы
- ② Ажыратқыш - Өшіру
- ③ Ажыратқыш - Қосу
- ④ Ескерту шамы (қызыл)
- Қайта алмастыратын картриджді ауыстыру.
- ⑤ ҚАЛПЫНА КЕЛТІРУ түймешігі
- Судың кермектігін орнатыңыз
- Картридж өзгергеннен кейін растау
- ⑥ Қуаттың жарықдиодты индикаторы
Қызыл соғып тұр - ток кернеуі бар және құрылғы қызады
Жасыл - құрылғы жұмысқа дайын
- ⑦ Бу деңгейін көрсету
- ⑧ Бу деңгейін реттеу батырмасы
- ⑨ Бу деңгейі 1 - ағаш
- ⑩ Бу деңгейі 2 - кілем
- ⑪ Бу деңгейі 3 - тақтай/тас
- ⑫ Тұтқа
- ⑬ Тұтқаның жылжуынан қорғау
- ⑭ Бу тетігі
- ⑮ Кабель бекітетін кабель ілгегі
- ⑯ Қақты жинақтау патроны
- ⑰ Су құюға арналған саңылаулар
- ⑱ Қақпағы мен тұтқасы бар су бағы
- ⑲ Желілік штекері бар желілік байланыстырғыш кабель
- ⑳ Еден қабатын босату түймешігі
- ㉑ Еден тазалауға арналған қондырма
- ㉒ Тоқыма ілпек
- ㉓ Микроталшықтан жасалған еден шүберегі (1 дана)
- ㉔ ** Микрофибр матасы (2 дана)
- ㉕ ** Абразивті мата (1 дана)
- ㉖ Кілем төсемелеріне арналған қондырма

** міндетті емес

Бастапқы іске қосу

НАЗАР АУДАРЫҢЫ

Қақ себебінен құрылғының зақымдалуы

Қақты жинақтау патроны құрылғыны 1-рет іске қосудан бұрын судың жергілікті кермектігіне орнатқан жағдайда ғана, оңтайлы жұмыс істейді. Құрылғыны судың жергілікті кермектігіне орнатыңыз.

Құрылғыны судың кермектігі өзгеше аймақта пайдаланған кезде (мыс., көшкен соң), алдымен құрылғыны судың сәйкес кермектігіне орнатыңыз.

1. Қақтан тазалауға арналған картриджді су ыдысына салыңыз да, ол орнына түскенше басыңыз.

Сурет F

2. Судың кермектігін реттеу үшін мына бөлімді қараңыз. Судың кермектігін орнату.

Нұсқау

1-де. Қақтан тазартуға арналған картриджді шығарып, алмастырғаннан кейін булау, буланған суретінің ақишыл немесе тұрақты емес болуына және жеке су тамшыларының ағып кетуіне алып келуі мүмкін. Қақты жинақтау патроны сумен толтырылмайынша, құрылғыны аз уақытқа қыздырып алу керек. Бұдың берілген мөлшері 30 секундтан соң максималды мәніне жетпейінше, үнемі көбейе береді.

Нұсқау

Назар аударыңыз, бұл жерде бұдың 3-деңгейі (тақтай / тас) орнатылған, себебі кері жағдайда іске қосу уақыты созылып кетеді.

Орнату

Тұтқаны бекітіңіз

- Негізгі құрылғыны ұстаңыз.
- Тұтқаны негізгі құрылғыға орнына түскеніне қарай салыңыз. Тұтқа құрылғыға берік бекітілуі керек.

Сурет B

Еден саптамасын орнатыңыз

- Құрылғыны тұтқада ұстаңыз.
- Негізгі құрылғының төменгі бөлігін еден саптамасына орнына түскенше жалғаңыз.

Сурет C

Пайдалану

Желі кабелін босатыңыз

⚠ ЕСКЕРТУ

Ток соғу қаупі

Егер желі кабелі толығымен жойылмаса, ауқым шамадан тыс өлшенетін болады және қуат кабелі шамадан тыс жүктелуі және зақымдануы мүмкін. Қуат кабелін толығымен босатыңыз.

Нұсқау

Кабельді алу үшін төменгі кабель ұстағышы 360° бұрыла алады. Жоғарғы кабель ілгегі айналдыра алмайды.

- Төменгі кабель ұстағышын жоғары қаратыңыз.
- Желі кабелін кабель ілгегінен толығымен ажыратыңыз.
- Кабельді жоғары немесе төменгі кабель ілгегінің бекіткішіне бекітіңіз, ол тазалау жұмыстарын жүргізу барысында істемейді.

Сурет J

Су құйыңыз

Су бағын кез келген уақытта толтыруға болады.

НАЗАР АУДАРЫҢЫ

Бак қақпағының жабылмауынан немесе су бағының бекітілмеуінен зақымдану

Егер бактың қақпағы дұрыс жабылмаған болса немесе су бағы құрылғыға дұрыс салынбаса, сұйықтық ағып кетуі және еденге зақым келтіруі мүмкін.

Су бағы толып тұрғанда бактың қақпағы сенімді жабылғанына және су бағы құрылғыға дұрыс салынғанына көз жеткізіңіз.

НАЗАР АУДАРЫҢЫ

Құрылғыны зақымдау

Сәйкес емес су саңылауларды бітеуі мүмкін.

Киімді келтіргіштегі конденсатты суды пайдаланбаңыз.

Жиналған жаңбыр суын қолданбаңыз.

Құрылғыға тазалау құралын немесе басқа қоспа (мыс., хош иістендіргіш) құймаңыз.

Нұсқау

Су бағын толтырғанда, қақтан тазарту картриджі су бағында болуы керек.

Су бағын алмай толтыру

- Құрылғыны ұстаңыз.
- Бак қақпағын ашыңыз және су бағын алмай макс. 0,5 литрлі суды толтырыңыз.

Сурет G

- Бак қақпағын жабыңыз.

Толтыру мақсатында су бағын алыңыз

- Құрылғыны ұстаңыз.
- Төменгі кабель ілгектерін жоғары қаратыңыз.
- Су ыдысын тұтқаға тігінен жоғары қарай тартыңыз.
- Бак қақпағын ашыңыз және макс. 0,5 литрлі суды толтырыңыз.

Сурет H

- Бак қақпағын жабыңыз.
- Су бағын орнына салып, бекітілген дыбыс шыққанша төмен басыңыз.

Құрылғыны қосу

НАЗАР АУДАРЫҢЫ

Құрылғы мен мүліктің аударылу салдарынан бүлінуі

Қорғаудың жеткіліксіздігі құрылғының құлап кетуіне және жұмыс үзілісінде немесе сақтау барысында зақымдалуына әкелуі мүмкін. Сондай-ақ, сұйықтық ағып кетуі және еденге зиян келтіруі мүмкін.

Құрылғыны еден саптамасымен қатты бетке немесе қабырғадан сырғанауға қарсы құрылғымен тұтқаны тік қабырғаға қарсы тігінен орналастырыңыз.

НАЗАР АУДАРЫҢЫ

Құрылғыны судың дұрыс емес кермектігін орнатуға байланысты зақымдау

Қақты жинақтау патроны құрылғыны судың жергілікті кермектігіне орнатқан жағдайда ғана, оңтайлы жұмыс істейді. Құрылғыда судың дұрыс емес кермектігі орнатылған жағдайда қақтың жинақталуы мүмкін.

Алғаш рет іске қоспас бұрын, құрылғыны судың жергілікті кермектігіне орнатыңыз, мына бөлімді қараңыз: Судың кермектігін орнату.

Нұсқау

1-де. Қақпан тазартуға арналған картриджді шығарып, алмастырғаннан кейін булау, буланған суретінің ақшыл немесе тұрақты емес болуына және жеке су тамшыларының ағып кетуіне алып келуі мүмкін. Қақты жинақтау патроны сумен толтырылмайынша, құрылғыны аз уақытқа қыздырып алу керек. Бұдың берілген мөлшері 30 секундтан соң максималды мәніне жетпейінше, үнемі көбейе береді.

Нұсқау

Назар аударыңыз, бұл жерде бұдың 3-деңгейі (тақтай / тас) орнатылған, себебі кері жағдайда ісе қосу уақыты созылып кетеді.

1. Құрылғыны тұрақты тірекке орналастырыңыз.

Сурет I

2. Желілік штекерді электр розеткасына қосыңыз.

Сурет K

3. - Қосу қосқышын басыңыз.

Сурет L

4. Қуаттың жарықдиодты индикаторы қызыл соғып тұр.

Сурет M

5. Шамамен 30 секундтан кейін қуаттың жарық диодты индикаторы тұрақты жасыл түспен жанады.

Сурет N

Құрылғы пайдалануға дайын.



Бу мөлшерін реттеу

Бұдың мөлшерін реттеу тазаланатын бетке байланысты.

- Қажетті бу деңгейі таңдалғанша тұтқада көрсетілген бағыт көрсеткілері бар түймешікті көп рет басыңыз.

Сурет P

3 түрлі бу деңгейі бар:

	Тақтай/тас - жоғары бу деңгейі
	Кілем - орта бу деңгейі
	Ағаш - ең төменгі бу деңгейі

Нұсқау

Құрылғыны қосқаннан кейін, әрдайым ең жоғарғы бу деңгейі (плиталар / тас) таңдалады.

- Бу мөлшерін реттегеннен кейін, бұдың тұтқасын басыңыз.

Сурет O

Суды толтырыңыз

Нұсқау

Су деңгейін жартылай ашық мөлдір су бағынан көруге болады.

Су құйған кезде қақты жинақтау патроны құрылғыда болады.

- Бак қақпағын ашыңыз және су бағын алмай макс. 0,5 литрлі суды толтырыңыз.

Сурет G

немесе

- Суға бағын, бак қақпағын ашыңыз және макс. 0,5 л суды толтырыңыз, «Су толтыру» бөлімін қараңыз.

Сурет H

Жұмысты тоқтату

НАЗАР АУДАРЫҢЫЗ

Конденсаттың / Ылғалдың есебінен мүлктің зақымдануы

Ұзақ жұмыс үзілісі кезінде мүлктің зақымдануын болдырмау үшін, «Құрылғыны сақтау» бөлімін қараңыз.

Энергияны үнемдеу үшін, 20 минуттан асатын үзіліс кезінде құрылғыны өшіріп қоюды ұсынамыз.

1. Ажыратқышты Өшіру қалпына қойыңыз.

Сурет S

Құрылғыны өшіру

1. Ажыратқышты Өшіру қалпына қойыңыз.

Сурет S

Бу генераторы өшірілген.

2. Желілік штекерді электр розеткасынан шығарып алыңыз.

Сурет T

НАЗАР АУДАРЫҢЫЗ

Құрылғының судың тұрып қалуынан зақымдалуы

Құрылғы 2 айдан артық жұмыс істемесе, бактағы су нашар болуы мүмкін.

Ұзағырақ үзіліс қабылдамас бұрын су бағын босатыңыз.

3. Су багін босату.

Сурет U

Құрылғыны сақтауға булау

НАЗАР АУДАРЫҢЫЗ

Конденсаттың/Ылғалдың есебінен мүлктің зақымдануы

Тазалап болғаннан кейін, еден матасындағы немесе еден саптамасындағы/құрылғыдағы ылғал еден жабынын зақымдауы мүмкін.

Тазалап болғаннан кейін, еден матасын/кілем жабығын алып тастаңыз және еден саптамасын/ құрылғыны құрғатыңыз.

Құрылғыны сезімтал қабаттарға қоймаңыз немесе сақтамаңыз.

1. Еден матасын немесе еденге арналған матаны және кілем сырғымасын алып тастаңыз, «Еден саптамасы және кілем сырғымасы» бөлімін қараңыз.

Сурет D

Сурет E

2. Еден қабатынан/құрылғыдан ылғалды алыңыз.

3. Қуат кабелін төменгі және жоғарғы кабель ілгектеріне ораңыз.

Сурет V

4. Құрылғыны қатты жерде немесе қабырғаға тік күйде сақтаңыз.

Сурет I

5. Құрылғыны құрғақ және аяздан қорғалған орынға сақтаңыз.

Қолдануға арналған маңызды ескертулер

Еден бетін тазарту

Құрылғыны қолдану алдында еденнің бетін шаңсорғышпен соруға немесе сыпыруға кеңес

беріледі. Осылайша ылғалды тазартудан бұрын еден лас пен бөтен заттардан тазартылады.

Көпқабатты немесе лакталған беттерді тазарту

НАЗАР АУДАРЫҢЫЗ **Зақымдалған беттер**

Бу балауызды, жиһаз лағын, пластик жабындарды немесе шеттерінің бояуы мен жапсырмасын ерітіп жібере алады.

Буды желімделген шеттеріне бағыттамаңыз, жапсырмасы қатпарлануы мүмкін.

Құралды қорғалмаған ағаш немесе паркет едендерді тазартуға қолданбаңыз.

Құрылғыны боялған немесе пластикпен жабылған беттерді, асуы немесе үй жиһазын, есіктерді немесе паркетті тазалауға қолданбаңыз.

Қондырмаларды қолдану

Еден тазалауға арналған қондырма

Еден саптамасы жуылатын еден төсеніштерін тазалауға жарайды, мысалы, тас едендер, плиткалар және ПВХ едендері паркет және ламинат сияқты ағаш едендерді жапсырады.

НАЗАР АУДАРЫҢЫЗ

Бу әсерінен болатын зақымдар

Қызу мен бу әсері зақымдарға алып келуі мүмкін. Пайдалану алдында будың қызуға төзімділігі мен бу әсерін білінбейтін жерде будың аз мөлшерімен тексеріңіз.

Алдын ала берілген ағаш деңгейімен жапсырылған ағаш едендерді бұмен қаптаңыз және бір жерде ұзақ уақытқа қалдырмаңыз.

Нұсқау

Тазартылатын беттегі тазартқыш құралдардың немесе күтім көрсетуге арналған эмульсиялардың қалдығы бұмен тазалаған кезде жолақтар пайда болуына әкелуі мүмкін, ол қайта өңдеген кезде жойылады.

▲ АБАЙЛАҢЫЗ

Аяқтың күюі

Еден саптамасы/еден матасы булау кезінде қызады.

Еден материалын алып тастағанда, ыстық су тамып кетуі мүмкін.

Еден саптамасын/еден матасын тиісті аяқ киіммен ғана қолданыңыз және алып тастаңыз.

1. Еденге арналған қондырмаға майлықты бекітіңіз.
 - a Еденге арналған майлықты еденге жабысатын жолақтарын жоғары қаратып қойыңыз.
 - b Еденге арналған қондырманы майлыққа қойып, жеңіл қысыңыз.

Сурет D

Еденге арналған майлық еденге арналған қондырмаға өздігінен бекітіледі.

Еденге арналған микроталшықты майлық

Микрофибрді еден матасы тас едендер, плиткалар және ПВХ едендерді тазалауға, сондай-ақ паркет және ламинат сияқты тығыздалған ағаш едендерге арналған. Сонымен қатар, микрофибрдің еденге арналған мата кілем сырғуымен кілемдерді сергіту үшін қолайлы.

Абразивті еден матасы

Абразивті еден матасы тақтайлар немесе тас сияқты сезбейтін қабаттарды тазалауға жарайды.

НАЗАР АУДАРЫҢЫЗ

Еден жабындарының зақымдануы

Абразивті еден матасы нәзік еден жабындарын немесе беттерін зақымдауы мүмкін.

Ағаш беттерін тазалау үшін абразивті еден матасын қолданбаңыз.

Абразивті матаны кілем жабдығымен бірге пайдаланбаңыз.

Еденге арналған майлықты алыңыз

1. Аяққа арналған сүйеуішке еденге арналған майлықты қойып, еденге арналған қондырманы жоғары көтеріңіз.

Сурет D

Нұсқау

Ең басында еденге арналған шүберектің бекітпе таспасы әлі жеткілікті түрде жақсы ұсталады және еден қондырмасынан әрең ажыратылады. Көп рет қолданған және жуған соң, шүберек еден қондырмасынан жақсы шешіледі, оңтайлы бекіту күшіне қол жеткізілген.

Еден саптамасын негізгі құрылғыдан шығарыңыз

НАЗАР АУДАРЫҢЫЗ

Құрылғының тұрақсыздығына байланысты мүлікке келтірілген залал

Еден саптамасын алып тастағанда, құрылғы тұрақсыз болып қалады, жабысып қалуы мүмкін және құрылғы мен еденді зақымдауы мүмкін. Орнатқаннан кейін еден саптамасын негізгі құрылғыдан шығармаңыз.

Құрылғыны қызмет көрсету үшін жіберген кезде ғана еден саптамасын алыңыз.

1. - Өшіру қосқышын басыңыз

Сурет S

2. Желілік штекерді электр розеткасынан шығарып алыңыз.

Сурет T

3. Су бағын босатыңыз.

Сурет U

4. Құрылғыны тұтқаға бекітіңіз.
5. Еден саптамасындағы босату түймесін басыңыз.
6. Еден саптамасы құрылғыдан шешіледі және алынады.
7. Құрылғыны жатқан күйінде қауіпсіз жерде сақтаңыз.

Кілем төсемелеріне арналған қондырма

Кілемге арналған қондырма арқылы кілемді жаңалауға болады.

НАЗАР АУДАРЫҢЫЗ

Кілемге арналған қондырма мен кілемдегі зақымдар

Кілемге арналған қондырмадағы ластанулар, сондай-ақ жоғары температура мен дымқылға қанығу кілемнің зақымдануына әкелуі мүмкін.

Кілем сырғымасын тек еден саптамасындағы микрофибр еден матасымен пайдаланыңыз.

Кілем жабдығын қолданған кезде, тиісті бу деңгейін ғана тазалаңыз (тұтқаға арналған дисплейді, еденге арналған кілем кілемін орташа бу деңгейін қараңыз).

Оған қоса пайдаланбас бұрын, кілемнің көрінбейтін жеріне будың аз мөлшерімен жоғары температураға және будың әсеріне тұрақтылығын тексеріңіз.

Кілем өндірушісінің тазарту жөніндегі нұсқауларын орындаңыз.

Кілемге арналған қондырманы пайдалану алдында кілемнің шаңсорғышпен тазаланғанына және ықтимал дақтардың кетірілгеніне көз жеткізіңіз. Пайдалану алдында және жұмыстағы үзілістен кейін ағатын тұрбаға (шүберек қондырмасыз/компоненттермен) бұлау арқылы құрылғыда жиналып қалуы мүмкін суды (конденсатты) жоюыңыз.

Жоғары температура әсерінен қатты ылғалданбауы және зақымдалмауы үшін, бу ағынын ұзақ уақыт бойы бір орынға бағыттамаңыз (ең көбі 5 секунд).

Кілем тазалауға арналған биік түкті кілемге арналған қондырманы қолданбаңыз.

Кілемге арналған қондырманы еденге арналған қондырмаға бекіту

1. Шүберек қондырманы еденге арналған қондырмаға бекіту, мына белімді қараңыз *Еден тазалауға арналған қондырма*.

Сурет D

2. Кілемге арналған қондырманы еденге арналған қондырмаға сырт еткенше жеңіл басып қондырыңыз.

Сурет E

3. Кілемді тазалауды бастаңыз.

Кілемге арналған қондырманы еденге арналған қондырмадан алу

△ АБАЙЛАҢЫЗ

Аяқтың күюі

Бумен өңдеу кезінде кілемге арналған қондырма қатты қызуы мүмкін.

Бу щеткасымен жалаң аяқ немесе ашық аяқкиімде ешқашан жұмыс істемеңіз және алмаңыз.

Бу щеткасымен тек сәйкес келетін аяқкиімде жұмыс істеңіз және алыңыз.

1. Кілемге арналған қондырманың тілшесін бөтенке тұмсығымен төмен басыңыз.

2. Еденге арналған қондырманы жоғары көтеріңіз.

Сурет E

Күтім және техникалық қызмет көрсету

Су багін босату

НАЗАР АУДАРЫҢЫЗ

Құрылғының судың тұрып қалуынан зақымдалуы

Құрылғы 2 айдан астам уақытқа қолданылмайтын болса, бактағы судың бұзылып бастауы мүмкін. Құрылғыны пайдаланудағы ұзақ үлістерден бұрын, бакті босатып қою керек.

1. Ажыратқышты Өшіру қалпына қойыңыз.

Бу генераторы өшірілген.

2. Желі кабелін токтан ажыратыңыз.

3. Бак қақпағын алып тастаңыз.

4. Ыдысты босатыңыз.

Картридж бұл кезде су багында қала береді.

Сурет U

Қақты жинақтау патронын ауыстыру

НАЗАР АУДАРЫҢЫЗ

Құрылғыны зақымдау және қызмет көрсету мерзімінің қысқартылуы

Қақты жинақтау патронын ауыстыру аралықтарын сақтамау (басқару шамы

индикациясы) құрылғыны зақымдауы және қызмет көрсету мерзімін қысқартуы мүмкін.

Ауыстыру аралықтарын (басқару шамы индикациясы) сақтаңыз.

Нұсқау

Ауыстыру аралықтары судың жергілікті кереметіне байланысты болады. Суының тұзы көп аймақтарда (мыс., III/IV) ауыстыру аралықтары суы жұмсақ аймақтарға (мыс., I/II) қарағанда қысқарақ болады.

Жұмысты аяқтаған кездегі индикатор

Қақты жинақтау патронын ауыстыру қажеттігі туралы қақты жинақтау патронының басқару шамы келесі тәсілмен хабарлайды:

• мерзімінің аяқталуынан 2 сағат бұрын басқару шамы жыпылықтап бастайды.

Сурет R

- Жұмыс уақытының аяқталуына 1 сағат бұрын ескерту шамдары әлдеқайда жылдамдық жыпылықтайды.
- Қақтан тазартуға арналған картридждің жұмыс уақыты таусылған болса, құрылғының ескерту шамы мен жарықдиодты индикатордың ауқымы үнемі қызыл түске боялады. Тұтқадағы едендік таңбалар жанбайды. Құрылғының зақымдалуы болдырмау үшін сорғы автоматты түрде өшеді (су буы жоқ).

Қақты жинақтау патронын орнату

НАЗАР АУДАРЫҢЫЗ

Құрылғыны зақымдау қаупі

Бұрын пайдаланылған қақты жинақтау патронын орнату құрылғыны зақымдауы мүмкін.

Патрондарды ауыстырып алмау үшін, абайлап жұмыс істеңіз.

1-де. Қақтан тазартуға арналған картриджді алмастырып, алмастырғаннан кейін бұлау, бу суреті ақшыл немесе тұрақты емес болуы мүмкін және жеке су тамшылары ағып мүмкін. Қақты жинақтау патроны сүмен толтырылмайынша, құрылғыны аз уақытқа қыздырып алу керек. Бұдың берілген мөлшері 30 секундтан соң ең жоғарғы мәніне жетпейінше, үнемі көбейе береді.

Нұсқау

Суға бағын алып тастау арқылы, қақтан тазартуға арналған картриджін алып тастап, ауыстыруға болады.

1. Ажыратқышты Өшіру қалпына қойыңыз.

Бу генераторы өшірілген.

2. Бак қақпағын алып тастаңыз.

3. Қақты жинақтау патронын алыңыз.

4. Жаңа қақтан тазартуға арналған картриджін салпыңыз және ол орнына түскенше басыңыз.

5. Ажыратқышты Қосу қалпына қойыңыз.

Бу генераторы қосылған.

6. RESET түймесін 4 секунд бойына басып тұрыңыз.

Қақты жинақтау патронын ауыстыруды басқару шамы өшеді, патронды ауыстыру мерзімінің жаңа есебі басталады.

Сурет Q

- 7. Құрылғының қыздырылуына мүмкіндік беріңіз.
- 8. Қақты жинақтау патронынан ауаны шығару үшін, бу тетігін шамамен шам. 30 секунд бойына басып тұрыңыз.

Судың кермектігін орнату

НАЗАР АУДАРЫҢЫ

Қақ себебінен құрылғының зақымдалуы
Қақты жинақтау патроны салынбаған және құрылғыда судың дұрыс емес кермектігі орнатылған жағдайда қақтың жинақталуы мүмкін. Әрдайым тек қақты жинақтау патронымен жұмыс істеңіз.

Құрылғыны судың жергілікті кермектігіне орнатыңыз.

Құрылғыны судың кермектігі өзгеше аймақта пайдаланбас бұрын (мыс., көшкен соң), алдымен құрылғыны судың сәйкес кермектігіне орнатыңыз.

Нұсқау

Су шаруашылығы басқармасы немесе муниципалитеттер су құбыры суының қаттылығы туралы ақпарат береді. Судың кермектігін реттеу RESET түймесінің көмегімен жүзеге асырылады. Судың кермектігін реттеу жаңа реттеу (мыс., көшуден кейін) жүзеге асырылмайынша сақталып тұрады. Зауытта құрылғыға ең жоғарғы судың кермектігі (IV деңгей) орнатылады. Орнатылған судың кермектігі құрылғыда импульстік жыпылықтаумен көрсетіледі. Судың кермектік деңгейі мен импульстік жыпылықтау

Қаттылық ауқымы	°dH	ммоль/л	Импульстік жыпылықтау саны	Жыпылықтаулар арасындағы аралық
I жұмсақ	0-7	0-1,3	1x	4 секунд
II орташа	7-14	1,3-2,5	2x	
III қатты	14-21	2,5-3,8	3x	
IV өте қатты	>21	>3,8	4x	

Нұсқау

Бакты суға толтырып, құрылғыны іске қосқаннан кейін, қақтан тазалау картриджінің қарсы әрекеті іске қосылады. Судағы әктас патрондағы түйіршіктермен сіңіріледі. Қосымша суды жұмсарту талап етілмейді.

Нұсқау

Патрондағы түйіршіктер суға тиген соң түсін өзгерту мүмкін, бұл судың құрамында минералдық заттардың болуымен байланысты, түсінің өзгеруі мүлдем қауіпсіз және құрылғыға, тазалау процесі мен қақты жинақтау патронының қызметіне кері әсер етпейді.

Нұсқау

Реттеу кезінде 15 секундтан ұзақ үзілік жасамаңыз, әйтпесе құрылғы соңғы рет таңдалған судың кермектігін немесе алғаш рет іске қосқан кездегі судың ең жоғарғы кермектігін автоматты түрде орнатады.

1. Ашаны тоққа қосыңыз.
2. Құрылғының қосылғанына көз жеткізіңіз.
3. ҚАЛПЫНА КЕЛТІРУ түймесінің басып тұрыңыз және құрылғыны қосыңыз.

Сурет Q

- Шамамен 2 секунд ішінде бақылау шамы жыпылықтауды бастайды, импульстер саны бұл кезде ағымдағы реттеу туралы ескертеді.
4. ҚАЛПЫНА КЕЛТІРУ түймесінің жіберіңіз.

- Құрылғы зауыттық параметрге сай IV судың кермектігінің деңгейінде тұр, сондықтан басқару лампасы 4 рет қатарынан жыпылықтайды.
5. ҚАЛПЫНА КЕЛТІРУ түймесінің бірнеше рет бассаңыз, судың қаттылығының қажетті деңгейіне жеткенше судың әртүрлі деңгейлерінен өтеді.
 6. Қажетті су қаттылығының деңгейіне жеткенде, таңдалған судың кермектігін сақтау үшін ҚАЛПЫНА КЕЛТІРУ түймесінің 3 секунд басып тұрыңыз. Судың кермектігі туралы ескерту шамы сақтауды растау ретінде көрсетіледі.

Толымдаушыларға күтім көрсету

(Жеткізілуіне қарай толымдаушылар)

Нұсқау

Микрофазадан жасалған майлық келтірігіште келтіруге арналмаған.

Нұсқау

Маталарды жуу үшін, жуу затбелгісіндегі нұсқауларды орындаңыз. Майлықтар ласты жақсы сіңіре алу үшін, жұмсақ шайғышты пайдаланбаңыз.

1. Еден маталарын кір жуғыш машинада ең көбі 60°C температурасында жуыңыз.

Тұтқаны шығарып алу

НАЗАР АУДАРЫҢЫ

Құрылғыны зақымдау қаупі

Тұтқаның компоненттері үнемі шығарып алудан зақымдалуы мүмкін.

Тұтқаны орнатқан соң негізгі құрылғыдан шығарып алуға болмайды.

Құрылғының сервистік қызмет көрсету мақсатымен жіберген кезде ғана тұтқаны негізгі құрылғыдан шығарып алуға болады.

Ақаулар кезіндегі көмек

Ақаулардың себептері көп жағдайда келесі шолуды пайдалану арқылы өздігінен жоюға болатындай қарапайым болады. Күдіктер болса немесе осы жерде көрсетілмеген ақаулар болған кезде, рұқсат етілген сервистік орталыққа хабарласыңыз.

△ ЕСКЕРТУ

Күйіктер қауіпі және электр тогынан жарақат алу

Құрылғы қуат көзіне қосылу кезінде немесе суымаған кезде, ақауларды жою қауіпті.

Желілік штекерді розеткадан шығарып алыңыз.

Құрылғыны суытыңыз.

Бактегі судың жеткілікті мөлшеріне қарамастан будың жоқтығы/жеткіліксіз мөлшері

Қақты жинақтау патроны орнатылмаған немесе дұрыс орнатылмаған.

● Қақтан қорғауға арналған картриджді орнатыңыз және/немесе қақтан қорғауға арналған картридж бакта берік бекітілгенін тексеріңіз, қажет болған жағдайда оны қайтадан басыңыз.

Қақтан қорғауға арналған картриджді суды толтыру кезінде жойылған және / немесе жаңа қақтан қорғауға арналған картриджі салынған

- Толтыру кезінде қақтан қорғауға арналған картриджді үнемі су бағына қалдырыңыз.
- Бу тетігін үздіксіз басулы етіп ұстаңыз. Шам. 30 секундтан кейін будың ең жоғарғы өнімділігіне қол жеткізіледі.

«Қақтан қорғауға арналған картриджін ауыстыру» қызыл ескерту шамы жыпылықтайды, әйтпесе құрылғы дұрыс жұмыс істейді

Жуырда патронды ауыстыру мерзімі аяқталады.

- Жаңа қақтан қорғауға арналған картриджді ауыстырыңыз, бөлімін қараңыз *Қақты жинақтау патронын ауыстыру*.

Бақтағы судың жеткіліксіз болуына қарамастан шу жоқ, сонымен қатар құрылғының ескерту шамы мен қуаттың жарықдиодты индикаторы үнемі қызыл жанып тұрады, тұтқадағы еденге арналған қақпақ белгісі жанбайды

Қақты жинақтау патронын пайдалану мерзімі аяқталған

- Жаңа қақтан қорғауға арналған картриджді орнату, бөлімін қараңыз *Қақты жинақтау патронын ауыстыру*.
- Егер жаңа қақтан қорғауға арналған картриджі әлдеқашан кірістірілген болса және ақаулық орын алса, қақтан қорғауға арналған картриджін ауыстырғаннан кейін ҚАЛПЫНА КЕЛТІРУ түймешігі басылмаған болуы мүмкін. Қақтан қорғауға арналған картриджін енгізгеннен кейін ҚАЛПЫНА КЕЛТІРУ түймешігін 4 секунд басып, бөлімді қараңыз *Қақты жинақтау патронын ауыстыру*.

Техникалық мағлұматтар

Электр желісіне қосу

Кернеу	V	220-240
Фаза	~	1
Жилілік	Hz	50-60
Қорғаныс класы		IPX4
Қорғау класы		I

Құрылғының техникалық сипаттамалары

Жылу қуаты	W	1600
Қызу уақыты	Секундт ар	30
Үздіксіз булап жібіту	g/min	40

Сыйымдылық

Су бағи	l	0,5
---------	---	-----

Өлшемдері мен салмағы

Салмағы (толымдаушыларсыз)	kg	3,1
Ұзындығы	mm	314
Ені	mm	207
Биіктігі	mm	1185

Техникалық өзгерістер рұқсат етілген.

Съдържание

Общи указания	175
Употреба по предназначение	175
Защита на околната среда	175
Аксессуары и резервни части	175
Обхват на доставка	175
Гаранция	176
Предпазни устройства	176
Описание на уреда	176
Първоначално пускане в експлоатация	176

Монтаж	177
Эксплоатация	177
Важни указания за употреба	178
Исползване на принадлежностите	179
Грижа и поддръжка	180
Помощ при неизправности	181
Технически данни	182

Общи указания



Преди първото използване на уреда прочетете това оригинално ръководство за експлоатация и

приложението указания за безопасност.

Процедирайте съответно.

Запазете двете книжки за последващо използване или за следващата собственост.

Употреба по предназначение

Използвайте уреда единствено в частно домакинство за почистване на равни твърди подове (напр. каменни подове, плочки и подове от PVC, лакирани дървени подове като паркет и ламинат), които издържат на високата температура, налягането и влагата, генерирани от уреда. Не почиствайте чувствителни към водата настилки като напр. необработени коркови подове (влагата може да навлезе и да повреди пода).

С поставената приставка за килими уредът може да се използва и за освежаване на килими с къс косъм, пътеки и т.н.

Не са необходими почистващи препарати.

Защита на околната среда



Опаковъчните материали подлежат на рециклиране. Моля, изхвърляйте опаковките по съобразен с околната среда начин.



Електрическите и електронните уреди съдържат ценни материали, подлежащи на рециклиране, а често и съставни части, напр. батерии, акумулаторни батерии или масло, които при неправилно боравене или изхвърляне могат да представляват потенциална опасност за човешкото здраве и за околната среда. За правилното функциониране на уреда все пак тези съставни части са необходими. Обозначените с този символ уреди не трябва да бъдат изхвърляни заедно с битовите отпадъци.

Указания за съставни вещества (REACH)

Актуална информация за съставките ще намерите на интернет страница: www.kaercher.de/REACH

Аксессуары и резервни части

Използвайте само оригинални аксесоари и оригинални резервни части, по този начин осигурявате безопасната и безпроблемна експлоатация на уреда.

Информация относно аксесоари и резервни части ще намерите тук: www.kaercher.com.

Обхват на доставка

Обхватът на доставката на уреда е изобразен върху опаковката. При разопаковане проверете съдържането за цялост. При липсващи аксесоари или при транспортни щети, моля, обърнете се към Вашия дистрибутор.

Гаранция

Във всяка държава са валидни издадените от нашия оторизиран дистрибутор гаранционни условия. Евентуални повреди на Вашия уред ще отстраним в рамките на гаранционния срок безплатно, ако се касае за дефект в материалите или производствен дефект. В случай на предявяване на право на гаранция, се обърнете към Вашия дистрибутор или към най-близкия оторизиран сервис, като представите касовата бележка. (Адрес, вж. задната страна)

Предпазни устройства

⚠ ПРЕДПАЗЛИВОСТ



Липсващи или променени предпазни устройства

Предпазните устройства служат за Вашата защита.

Никога не променяйте или пренебрегвайте предпазни устройства.

Символи върху уреда

(според типа уред)

	Опасност от изгаряне, повърхността на уреда се нагорещява по време на работата
	Опасност от изгаряне от парата
	Прочетете ръководството за експлоатация

Предпазен клапан

Ако в случай на повреда се получи твърде голямо налягане, един предпазен клапан се грижи за отвеждането му в околната среда.

Стопяем предпазител

Стопяемият предпазител предотвратява прегряване на уреда. Ако уредът прегрее, стопяемият предпазител изключва уреда от мрежата. Преди да пуснете уреда отново в експлоатация, се обърнете към оторизиран сервис на KÄRCHER.

Описание на уреда

В това ръководство за експлоатация е описано максималното оборудване. В комплекта на доставката има разлики в зависимост от модела (вижте опаковката).

Вижте изображенията на страницата с графики.

Фигура А

- 1 Зона с бутони/прекъсвачи
- 2 Прекъсвач — Изкл.
- 3 Прекъсвач — Вкл.
- 4 Контролна лампа (червена)
- Смяна на патрон за отстраняване на котлен камък.
- 5 Бутон RESET
- Настройка на твърдостта на водата
- Потвърждаване след смяна на патрона
- 6 Светодиодна работна индикация
Пулсира в червено - налично мрежово напрежение и уредът загрева

Зелен цвят - уредът е готов за експлоатация

- 7 Показания на дисплея за степени на пара
- 8 Бутон за настройка на степени на пара
- 9 Степен на пара 1 - дървесина
- 10 Степен на пара 2 - килим
- 11 Степен на пара 3 - плочки/камък
- 12 Ръкохватка
- 13 Стенен предпазител срещу приплъзване, ръкохватка
- 14 Лост за пара
- 15 Кука за кабела с фиксатор за кабела
- 16 Патрон за отстраняване на котлен камък
- 17 Отвор за пълнене на вода
- 18 Резервоар за вода с капак и дръжка за носене
- 19 Мрежов захранващ кабел с щепсел
- 20 Бутон за деблокиране на подовата дюза
- 21 Подова дюза
- 22 Лепенка
- 23 Микрофибърна кърпа за под (1 брой)
- 24 ** Микрофибърна кърпа за под (2 броя)
- 25 ** Абразивна кърпа за под (1 брой)
- 26 Приставка за килими

** опционално

Първоначално пускане в експлоатация

ВНИМАНИЕ

Повреда на уреда поради образуване на варовик
Патронът за отстраняване на котлен камък функционира оптимално само ако преди 1-та употреба адаптирате уреда към твърдостта на водата на мястото.

Настройте уреда към твърдостта на водата на мястото.

Преди употреба в зона с друга твърдост на водата (напр. след преместване), настройте уреда към актуалната твърдост на водата

1. Поставете патрона за отстраняване на котлен камък в резервоара за вода и го натиснете, докато се фиксира добре.

Фигура F

2. Настройте твърдостта на водата, вж. глава **Настройка на твърдостта на водата.**

Указание

При 1-то пускане на пара след сваляне и повторно поставяне на патрона за отстраняване на котлен камък изпускането на пара може да е слабо или неравномерно и може да изтекат единични водни капки. Уредът се нуждае от кратко време за сработване, в рамките на което патронът за отстраняване на котлен камък се пълни с вода. Излизащото количество пара постепенно се увеличава, докато след около 30 секунди се постигне максималното количество пара.

Указание

Моля, имайте предвид, че при това е настроена степен на пара 3 (плочки/камък), тъй като в противен случай времето за сработване се удължава.

Монтаж

Монтиране на планката на ръкохватката

1. Дръжте здраво основния уред.
2. Поставете планката на ръкохватката до упор в основния уред, докато се чуе щракване. Планката на ръкохватката трябва да стои неподвижно в уреда.

Фигура В

Монтиране на подовата дюза

1. Дръжте здраво уреда за ръкохватката.
2. Свържете долната част на основния уред с подовата дюза, докато се чуе щракване.

Фигура С

Експлоатация

Развиване на мрежовия захранващ кабел

⚠ ПРЕДУПРЕЖДЕНИЕ

Опасност от токов удар

При ненапълно развит мрежов захранващ кабел съществува опасност обхватите на действие да бъдат неправилно преценени като по-големи, вследствие на което електрическият кабел се опъва силно и се поврежда.

Винаги развивайте докрай електрическия кабел.

Указание

За изваждане на кабела долният държач на кабела може да се завърта на 360°. Горната кука за кабела не може да се върти.

1. Завъртете долния държач на кабела нагоре.
2. Свалете изцяло мрежовия захранващ кабел от куката на кабела.
3. Закрепете кабела във фиксатора на горната или долната кука за кабела, за да не може да се преминава върху него при работи по почистване.

Фигура J

Напълване с вода

Резервоарът за вода може да се пълни по всяко време.

ВНИМАНИЕ

Материални щети поради незатворен капак на резервоара или нефиксиран резервоар за вода

Ако капакът на резервоара не е затворен правилно или резервоарът за вода не е поставен правилно в уреда, може да изтече течност и да повреди подовата настилка.

Следете при пълен резервоар за вода капакът на резервоара да е добре затворен и резервоарът за вода да е във фиксирано положение в уреда.

ВНИМАНИЕ

Повреди по уреда

Неподходящата вода може да запуши дюзите.

Не наливайте кондензна вода от сушилнята.

Не наливайте събрана дъждовна вода.

Не наливайте почистващи препарати или други добавки (напр. аромати).

Указание

При пълненето на резервоара за вода патронът за отстраняване на котлен камък трябва да бъде в резервоара за вода.

Напълване на резервоара за вода директно на уреда

1. Дръжте уреда.
2. Отворете капака на резервоара и напълнете резервоара за вода директно на уреда с макс. 0,5 l вода от водопровода.

Фигура G

3. Затворете капака на резервоара.

Сваляне на резервоара за вода за напълване

1. Дръжте уреда.
2. Завъртете долната кука за кабела нагоре.
3. Издърпайте резервоара за вода за дръжката вертикално нагоре.
4. Отворете капака на резервоара и напълнете с макс. 0,5 l вода от водопровода.

Фигура H

5. Затворете капака на резервоара.
6. Поставете резервоара за вода и натиснете надолу, докато се фиксира.

Включване на уреда

ВНИМАНИЕ

Щети по уреда и материални щети от преобрящане

При недостатъчно добро закрепване при прекъсване на работата или при съхранение уредът може да падне и да се повреди. Също така при това може да изтече вода и да повреди подовата настилка.

Поставяйте уреда с подовата дюза върху устойчива основа или ръчката със стенния предпазител срещу приплъзване във вертикално положение на устойчива стена.

ВНИМАНИЕ

Повреда на уреда поради неправилно настроена твърдост на водата

Патронът за отстраняване на котлен камък функционира оптимално само ако уредът е адаптиран към твърдостта на водата на мястото. При неправилно настроена твърдост на водата по уреда може да се образува варовик. Преди 1-та употреба адаптирайте уреда към твърдостта на водата на мястото, вж. глава. Настройка на твърдостта на водата.

Указание

При 1-то изпускане на пара след сваляне и повторно поставяне на патрона за отстраняване на котлен камък изпускането на пара може да е слабо или неравномерно и може да изтекат единични водни капки. Уредът се нуждае от кратко време за сработване, в рамките на което патронът за отстраняване на котлен камък се пълни с вода. Излизащото количество пара постепенно се увеличава, докато след около 30 секунди се постигне максималното количество пара.

Указание

Моля, имайте предвид, че при това е настроена степен на пара 3 (плочки/камък), тъй като в противен случай времето за сработване се удължава.



1. Поставете уреда върху устойчива основа.
Фигура I
2. Включете щепсела в контакта.
Фигура K
3. Натиснете прекъсвача Вкл.
Фигура L
4. Светодиодната работна индикация пулсира в червено.
Фигура M
5. След ок. 30 секунди светодиодната работна индикация светва в зелено за постоянно.
Фигура N
Уредът е в готовност за експлоатация.

Регулиране количеството на парата

Настройката на количеството на парата се определя според повърхността, която ще се почиства.

- Натиснете бутоните с изобразени стрелки за посока на ръкохватката дотогава, докато се избере желаната степен на пара.
Фигура P

На разположение са 3 различни степени на пара:

	плочки/камък - максимална степен на пара
	килим - средна степен на пара
	дървесина - най-ниска степен на пара

Указание

След включване на уреда винаги е активирана максималната степен на пара (плочки/камък).

- След настройка на количеството на парата натиснете лоста за пара.
Фигура O

Доливане на вода

Указание

Нивото на водата може да се наблюдава през полупрозрачния резервоар за чиста вода. При доливане на вода патронът за отстраняване на котлен камък остава фиксиран в уреда.

- Отворете капака на резервоара и напълнете резервоара за вода директно на уреда с макс. 0,5 l вода от водопровода.
Фигура G
или
- Свалете резервоара за вода, отворете капака на резервоара и го напълнете с макс. 0,5 l вода от водопровода, вж. глава Наливане на вода.
Фигура H

Прекъсване на работата

ВНИМАНИЕ

Материални щети поради конденз/влага
За да не възникват материални щети при продължително прекъсване на работата, вж. глава Съхранение на уреда.

За да се пести енергия, препоръчваме при паузи в работата, по-продължителни от 20 минути, уредът да се изключва.

1. Натиснете прекъсвача Изкл.
Фигура S

Изключване на уреда

1. Натиснете прекъсвача Изкл.
Фигура S
Уредът е изключен.
2. Извадете щепсела от контакта.
Фигура T

ВНИМАНИЕ

Повреди на уреда поради мухлясане на водата
Ако уредът не се използва по-дълго от 2 месеца, водата в резервоара може да мухляса.

Преди продължителни паузи в работата изпразвайте резервоара за вода.

3. Изпразнете резервоара за вода.
Фигура U

Съхранение на уреда

ВНИМАНИЕ

Материални щети поради конденз/влага

След почистването налична течност по кърпата за под, респ. подовата дюза/уредата може да повреди подовата настилка.

След работите по почистване сваляйте кърпата за под/приставката за килими и подсушавайте подовата дюза/уредата.

Не оставяйте уреда върху чувствителни подове.

1. Свалете кърпата за под, респ. кърпата за под и приставката за килими, вж. глава Подова дюза и приставка за килими.

Фигура D

Фигура E

2. Отстранете течността от подовата дюза/уредата.

3. Навийте електрическия кабел около долната и горната кука за кабела.

Фигура V

4. Съхранявайте уреда поставен във вертикално положение върху устойчива основа, респ. стена.

Фигура I

5. Съхранявайте уреда на сухо и защитено от замръзване място.

Важни указания за употреба

Почистване на подови повърхности

Препоръчваме преди използване на уреда подът да се измете или да се почисти с прахосмукачка. Така още преди влажното почистване подът се освобождава от мръсотия и свободни частици.

Почистване на повърхности с покритие или лакирани повърхности

ВНИМАНИЕ

Повредени повърхности

Парата може да разтвори восък, мебелен лак, изкуствени покрития или бои, както и лепилото, с което са залепени мебелните кантове.

Не насочвайте парата към лепени мебелни кантове, тъй като лепилото, с което са залепени, може да се разтвори.

Не използвайте уреда за почистване на лакирани дървени подове или паркет.

Не използвайте уреда за почистване на лакирани или снабдени с изкуствено покритие повърхности, като напр. кухненски и стайни мебели, врати или паркет.

Използване на принадлежностите

Подова дюза

Подовата дюза е подходяща за почистване на миещи се подови настилки, напр. каменни подове, плочки и подове от PVC, лакирани дървени подове като паркет и ламинат.

ВНИМАНИЕ

Повереди вследствие на парно въздействие
Нагриването и парното въздействие могат да доведат до повреди.

Преди употребата проверявайте устойчивостта на нагриване и парното въздействие на незабележимо място с малко количество пара. Продукувайте с пара лакирани дървени подове с предварително настроено ниво за дървесина и никога не задържайте твърде дълго върху едно и също място.

Указание

Остатъци от почистващи препарати или поддържащи емулсии, налични върху повърхността, която ще се почиства, при почистване с пара могат да доведат до петна, които изчезват при многократно приложение.

△ ПРЕДПАЗЛИВОСТ

Изгаряния на краката

При третиране с пара подовата дюза/кърпата за под се нагорещява.

При свалянето на кърпата за под може да капе гореща вода.

Работете със и сваляйте подовата дюза/кърпата за под само с подходящи обувки.

1. Закрепете кърпата за под към подовата дюза.
 - a Поставете кърпата за под със залепващите ленти нагоре върху пода.
 - b С лек натиск поставете подовата дюза върху кърпата за под.

Фигура D

Благодарение на закрепването с лепенки кърпата за под прилепва автоматично към подовата дюза.

Микрофибърна кърпа за под

Микрофибърната кърпа за под е подходяща за почистване на каменни подове, плочки и подове от PVC, както и на лакирани дървени подове като паркет и ламинат. В комбинация с приставката за килими тя е подходяща също и за освежаване на килими.

Абразивна кърпа за под

Абразивната кърпа за под е подходяща за почистване на нечувствителни подове като такива от плочки или камък.

ВНИМАНИЕ

Повреда на подови настилки

Абразивната кърпа за под може да повреди чувствителни подови настилки, респ. повърхности.

Не използвайте абразивната кърпа за под за почистване на дървени повърхности.

Не използвайте абразивната кърпа с приставката за килими.

Сваляне на кърпата за под

1. Поставете единия крак върху планката за обслужване с крак на кърпата за под и повдигнете подовата дюза нагоре.

Фигура D

Указание

В началото действието на лепенката на кърпата за под е все още много силно и вероятно тя ще се отделя трудно от подовата дюза. След неколкочратна употреба и след изпиране на кърпата за под последната може да се отделя лесно от подовата дюза и е постигнала оптималната адхезия.

Сваляне на подовата дюза от основния уред

ВНИМАНИЕ

Материални щети поради нестабилен положение на уреда

При свалянето на подовата дюза уредът става нестабилен, може да се преобърне и това да повреди него и подовата настилка. След монтажа повече не сваляйте подовата дюза от основния уред.

Сваляйте подовата дюза само при изпращане на уреда за сервизно обслужване.

1. Натиснете прекъсвача Изкл.

Фигура S

2. Извадете щепсела от контакта.

Фигура T

3. Изпразнете резервоара за вода.

Фигура U

4. Хванете уреда за ръкохватката.

5. Натиснете бутона за деблокиране на подовата дюза.

6. Подовата дюза се освобождава от уреда и може да се свали.

Фигура W

7. Съхранявайте уреда фиксиран в легнало положение.

Приставка за килими

С приставката за килими могат да се освежават килими.

ВНИМАНИЕ

Повереди по приставката за килими и килима
Замърсявания по приставката за килими, както и силна топлина и овлажняване могат да доведат до повреда на килима.

Използвайте приставката за килими само с микрофибърната кърпа за под, поставена на подовата дюза.

При употреба на приставката за килими почиствайте само със съответната степен на пара (вж. показанието на дисплея на ръкохватката, символ подова настилка килим - средна степен на пара).

Освен това преди употребата проверявайте устойчивостта на силна топлина и въздействие на пара върху килима на незабележимо място с малко количество пара.

Вземайте под внимание указанията за почистване на производителя на килима.

Уверете се, че преди употребата на приставката за килими килимът е почистен с прахосмукачка и петната са отстранени.

Преди употреба и след работни паузи отстранявайте евентуално събрала се вода

(конденз) в уреда чрез изпускане на пара в канал (без кърпа за под/с принадлежност).
Не насочвайте постоянно парата към едно място (не повече от 5 секунди), за да избегнете силно овлажняване и риска от повреди вследствие на температурно въздействие.
Не използвайте приставката за килими върху килими с високи влакна.

Закрепване на приставката за килими към подовата дюза

1. Закрепване на кърпата за под към подовата дюза, вж. глава Подова дюза.
Фигура D
2. С лек натиск плъзнете подовата дюза навътре в приставката за килими и оставете да се фиксира.
Фигура E
3. Започнете почистването на килима.

Сваляне на приставката за килими от подовата дюза

⚠ ПРЕДПАЗЛИВОСТ

Изгаряния на краката

При работа с пара приставката за килими може да се нагрее силно.

Не работете с и не сваляйте приставката за килими боси или с открити сандали.

Работете с и сваляйте приставката за килими само с подходящи обувки.

1. С върха на обувката натиснете надолу планката на приставката за килими.
2. Повдигнете нагоре подовата дюза.

Фигура E

Грижа и поддръжка

Изпразване на резервоара за вода

ВНИМАНИЕ

Повреди на уреда поради мухлясане на водата

Ако уредът не се използва по-дълго от 2 месеца, водата в резервоара може да мухляса.

Преди паузи в работата изпразвайте резервоара за вода.

1. Натиснете прекъсвача Изкл. Уредът е изключен.
2. Извадете мрежовия щепсел от контакта.
3. Свалете капака на резервоара.
4. Изпразнете резервоара за вода. При това патронът може да остане в резервоара за вода.

Фигура U

Смяна на патрона за отстраняване на котлен камък

ВНИМАНИЕ

Повреди на уреда и намален срок на експлоатация

Неспазването на интервалите за смяна (индикация на контролна лампа) на патрона за отстраняване на котлен камък може да доведе до повреди на уреда и намаляване на експлоатационния срок на уреда.

Спазвайте интервалите за смяна (индикация на контролна лампа).

Указание

Интервалите за смяна зависят от твърдостта на водата на мястото. Областите с твърда вода (напр. III/IV) имат по-чест интервал за смяна от областите с по-мека вода (напр. I/II).

Индикация на контролната лампа в края на времето на работа

Индикация за необходимата смяна на патрона за отстраняване на котлен камък се показва по следния начин чрез "Контролна лампа - Патрон за отстраняване на котлен камък":

- 2 часа преди изтичане на времето за работа контролната лампа мига.
Фигура R
- 1 час преди изтичане на времето за работа контролната лампа мига значително по-бързо.
- Ако времето за работа на патрона за отстраняване на котлен камък е изтекло, контролната лампа, както и светодиодната лента на уреда светят постоянно в червено. Символите за подова настилка на ръкохватката не светят. Помпата се изключва автоматично (няма водна пара), за да се избегне повреда на уреда.

Поставяне на патрон за отстраняване на котлен камък

ВНИМАНИЕ

Повреда на уреда

Уредът може да се повреди поради повторното поставяне на износения патрон за отстраняване на котлен камък.

Работете внимателно, за да не объркате патроните.

Указание за монтаж

При 1-то изпускане на пара след сваляне и повторно поставяне на патрона за отстраняване на котлен камък изпускането на пара може да е слабо или неравномерно и може да изтекат единични водни капки. Уредът се нуждае от кратко време за сработване, в рамките на което патронът за отстраняване на котлен камък се пълни с вода. Излизащото количество пара постепенно се увеличава, докато след около 30 секунди се постигне максималното количество пара.

Указание

Свалянето на резервоара за вода улеснява изваждането и поставянето отново на патрона за отстраняване на котлен камък.

1. Натиснете прекъсвача Изкл. Уредът е изключен.
2. Свалете капака на резервоара.
3. Свалете патрона за отстраняване на котлен камък.
4. Поставете нов патрон за отстраняване на котлен камък и го натиснете, докато се фиксира добре.
5. Натиснете прекъсвача Вкл. Уредът е включен.
6. Натиснете и задръжте бутона RESET за 4 секунди. Контролната лампа "Смяна на патрона за отстраняване на котлен камък" изгасва и времето за работа на патрона започва да тече отначало.
Фигура Q
7. Оставете уреда да загрее.
8. Задръжте лоста за пара натиснат ок. 30 секунди, за да се обезвядуши патронът за отстраняване на котлен камък.

Настройка на твърдостта на водата

ВНИМАНИЕ

Повреда на уреда поради образуване на варовик

Без поставен патрон за отстраняване на котлен камък и при неправилно настроена твърдост на водата по уреда може да се образува варовик. Работете винаги с патрон за отстраняване на котлен камък.

Настройте уреда към твърдостта на водата на мястото.

Преди употреба в зона с друга твърдост на водата (напр. след преместване), настройте уреда към актуалната твърдост на водата.

Указание

Служба Водоснабдяване или общината дават информация относно твърдостта на водата от водопроводната мрежа.

Твърдостта на водата се настройва от бутона RESET. Настройката на твърдостта на водата се запазва, докато не бъде направена нова настройка (напр. след преместване). Фабрично уредът е настроен за най-високата твърдост на водата (степен IV). Уредът показва настроената твърдост на водата с импулси на мигане.

Степени на твърдост на водата и импулси на мигане

Ниво на твърдост	°dH	mmol/l	Брой импулси на мигане	Интервал на импулсите на мигане
I мека	0-7	0-1,3	1x	4 секунди
II средна	7-14	1,3-2,5	2x	
III твърда	14-21	2,5-3,8	3x	
IV много твърда	>21	>3,8	4x	

Указание

Действието против варовик на патрона за отстраняване на котлен камък се активира, щом резервоарът се напълни с вода и уредът се пусне в експлоатация. Варовикът, който се съдържа във водата, се поема от гранулата в патрона за отстраняване на котлен камък. Така не е нужно допълнително почистване на варовика.

Указание

След контакт с вода гранулатът в патрона може да промени цвета си, това зависи от съдържанието на минерали във водата. Това оцветяване е без значение и няма отрицателно въздействие върху уреда, работите по почистване или начина на функциониране на патрона за отстраняване на котлен камък.

Указание

По време на настройката не правете прекъсвания, по-дълги от 15 секунди, тъй като в противен случай уредът ще бъде настроен автоматично на последно избраната твърдост на водата, респ. при първоначално пускане в експлоатация - на най-високата твърдост на водата.

1. Включете щепсела.
2. Уверете се, че уредът е изключен.
3. Задръжте бутона RESET натиснат и включете уреда.

Фигура Q

След ок. 2 секунди контролната лампа мига и сигнализира с броя на импулсите текущата настройка на твърдостта на водата.

4. Отпуснете бутона RESET.
Според фабричната настройка уредът се намира в степен на твърдост на водата IV, затова контролната лампа мига 4 пъти последователно.
5. При многократно натискане на бутона RESET се превключва през различните степени на твърдост на водата, докато се достигне желаната.
6. Щом желаната степен на твърдост на водата е достигната, задръжте бутона RESET натиснат за 3 сек., за да запамите избраните степени на твърдост на водата.
Като потвърждение на запаметяването светва контролната лампа за твърдост на водата.

Грижи за принадлежностите

(принадлежности - в зависимост от комплекта на доставката)

Указание

Микрофибърните кърпи не са подходящи за сушене в сушилня.

Указание

За изпирането на кърпите съблюдавайте указанията върху етикета за пране. Не използвайте омекотител, за да може кърпите да поемат добре мръсотията.

1. Перете кърпите за под в пералня при максимална температура 60 °C.

Сваляне на ръкохватката

ВНИМАНИЕ

Повреда на уреда

Поради постоянно сваляне компонентите на ръкохватката могат да се повредят.

След сглобяването не сваляйте повече ръкохватката от основния уред.

Свалянето на ръкохватката от основния уред може да бъде извършено само когато уредът се изпраща за сервизно обслужване.

Помощ при неизправности

Много често причините за повреда са елементарни и с помощта на следните указания може сами да ги отстраните. Ако не сте сигурни или повредите не са описани тук, обърнете се към оторизирания сервиз.

△ ПРЕДУПРЕЖДЕНИЕ

Опасност от токов удар и изгаряне

Докато уредът е свързан с електрическата мрежа или още не се е охладил, отстраняването на неизправности е опасно.

Издърпайте щепсела.

Оставете уреда да се охлади.

Липсва/много малко пара, въпреки че водата в резервоара е достатъчна

Патронът за отстраняване на котлен камък не е поставен или е поставен грешно.

- Поставете патрона за отстраняване на котлен камък и/или проверете дали той е с фиксирано положение в резервоара, при необходимост го натиснете още веднъж.

Патронът за отстраняване на котлен камък е бил изваден по време на наливането на вода и/или е бил поставен нов патрон за отстраняване на котлен камък

- По време на наливането на вода винаги оставайте патрона за отстраняване на котлен камък в резервоара за вода.
- Задръжте лоста за пара натиснат продължително.
След около 30 секунди настъпва пълната мощност на парата.

Червената контролна лампа “Смяна на патрона за отстраняване на котлен камък” мига, иначе уредът функционира безупречно

Времето за работа на патрона за отстраняване на котлен камък е към края си.

- Поставете нов патрон за отстраняване на котлен камък, вж. глава *Смяна на патрона за отстраняване на котлен камък*.

Въпреки наличието на достатъчно вода в резервоара няма пара, освен това контролната лампа, както и светодиодната работна индикация на уреда светят постоянно в червено, символите за подава настилка на ръкохватката не светят

Времето за работа на патрона за отстраняване на котлен камък е изтекло

- Поставете нов патрон за отстраняване на котлен камък, вж. глава *Смяна на патрона за отстраняване на котлен камък*.
- Ако вече е бил поставен нов патрон за отстраняване на котлен камък и грешката настъпва въпреки това, вероятно след смяната на патрона за отстраняване на котлен камък не е бил натиснат бутонът RESET. След поставяне на патрона за отстраняване на котлен камък натиснете бутона RESET за 4 секунди, вж. глава *Смяна на патрона за отстраняване на котлен камък*.

Технически данни

Електрическо свързване

Напрежение	V	220-240
Фаза	~	1
Честота	Hz	50-60
Тип защита		IPX4
Клас защита		I

Данни за мощността на уреда

Нагревателна мощност	W	1600
Време за подгряване	Секунди	30
Продължително пускане на пара	g/min	40

Количество на пълнене

Резервоар за вода	l	0,5
-------------------	---	-----

Размери и тегла

Тегло (без принадлежности)	kg	3,1
Дължина	mm	314
Широчина	mm	207
Височина	mm	1185

Запазваме си правото на технически промени.

توصيل الطاقة	
220-240	V
1	~
50-60	Hz
نوع الحماية	
IPX4	
فئة الحماية	
I	
أداء الجهاز	
1600	W
30	ثوان
40	g/min
كمية الماء	
0,5	l
الأبعاد الوزن	
3,1	kg
314	mm
207	mm
1185	mm

المواصفات الفنية خاصة للتعديل.

تنبيه

تضطر الجهاز

يمكن أن تحدث أضرار بأجزاء المقبض من خلال الفك الدائم.
لا تقم بفك المقبض من الجهاز الأساسي بعد تجميعه.
يسمح بفك المقبض من الجهاز الأساسي فقط عندما يتم إرسال الجهاز لأعراض الخدمة.

المساعدة في حالة حدوث خلل

في الغالب تكون للاختلالات أسباب بسيطة يمكنك التغلب عليها ببساطة بالاستعانة بالعرض العام التالي. في حالات الشك أو عند حدوث اختلالات غير مذكورة هنا فيرجى التوجه إلى خدمة العملاء المعتمدة.

⚠ تحذير

خطر التعرض لصدمة كهربية والحرق

طالما أن الجهاز موصل بشبكة التيار أو لم يبرد بعد، فيكون من الخطر التغلب على الاختلالات.
اسحب قابس الشبكة.
اترك الجهاز يبرد أولاً.

لا يوجد / يوجد القليل من البخار على الرغم من وجود ماء كاف في الخزان

لم يتم تركيب خرطوشة إزالة التكلس أو تم تركيبها بشكل غير صحيح.

- قم بتركيب خرطوشة إزالة التكلس وأو افحص ما إذا كانت خرطوشة إزالة التكلس مثبتة بإحكام في الخزان وعند اللزوم اضغط عليها مرة أخرى.

- خلع خرطوشة إزالة التكلس أثناء ملء الماء وأو تم تركيب خرطوشة إزالة تكلس جديدة
- اترك خرطوشة إزالة التكلس في خزان الماء دائماً أثناء الملء.
- احتفظ بذراع البخار مضغوطاً باستمرار.

يتم بعد حوالي 30 ثانية الوصول إلى أداء البخار بشكل تام.

تومض لمبة الكترول الحمراء "استبدال خرطوشة إزالة التكلس"،
وإلا سيعمل الجهاز بشكل سليم

العمر الافتراضي لخرطوشة إزالة التكلس سينتهي قريباً.

- تركيب خرطوشة إزالة التكلس الجديدة، انظر فصل تغيير خرطوشة إزالة التكلس.

لا يوجد بخار على الرغم من وجود ماء كاف في الخزان، وبالإضافة إلى ذلك تضيء لمبة الكترول وكذلك لمبة بيان التشغيل LED في الجهاز باللون الأحمر بشكل مستمر، ولا تضيء رموز غطاء الأرضية بالمقبض

انتهى العمر الافتراضي لخرطوشة إزالة التكلس

- تركيب خرطوشة إزالة التكلس الجديدة، انظر فصل تغيير خرطوشة إزالة التكلس.

- إذا تم بالفعل تركيب خرطوشة إزالة تكلس جديدة وظهر الخطأ على الرغم من ذلك، فهذا يعني أنه لم يتم على الأرجح الضغط على زر إعادة الضبط RESET بعد استبدال خرطوشة إزالة التكلس. اضغط على زر إعادة الضبط RESET بعد تركيب خرطوشة إزالة التكلس لمدة 4 ثوان، انظر الفصل تغيير خرطوشة إزالة التكلس.

4. قم بتفريغ خزان الماء.
يمكن عندئذ أن تظلم الخرطوشة في خزان الماء.
صورة إيضاحية U

تغيير خرطوشة إزالة التكلس

تنبيه

تلف وقصر العمر الافتراضي للجهاز

عند عدم الالتزام بفترة مواعيد تغيير (بيان لمبة الكترول) خرطوشة إزالة التكلس، يمكن أن يؤدي ذلك إلى حدوث تلف وتقصير العمر الافتراضي للجهاز.
الالتزام بفترة مواعيد التغيير (لمبة الكترول).

إرشاد

ترتبط فترات مواعيد التغيير بعسر الماء المحلي. إن المناطق التي فيها نسبة مرتفعة لعسر الماء (مثلا 111/1V) تكون فيها فترات مواعيد التغيير أعلى من المناطق التي فيها ماء يسر.

مبين لمبة الكترول عند نهاية زمن التشغيل

يتم الإشارة إلى الاستبدال المطلوب لخرطوشة إزالة التكلس كما يلي عن طريق "لمبة كترول خرطوشة إزالة التكلس":

- تومض لمبة الكترول قبل ساعتين من زمن التشغيل.

صورة إيضاحية R

- تومض لمبة الكترول قبل ساعة واحدة من زمن التشغيل بشكل أسرع بوضوح.
- إذا انقضى العمر الافتراضي لخرطوشة إزالة التكلس، فسوف تضيء لمبة الكترول تماما مثل شريط إضاءة LED في الجهاز باللون الأحمر بشكل ثابت. ولا تضيء رموز غطاء الأرضية بالمقبض. تتوقف المصخة تلقائيا (لا يوجد بخار ماء) لتجنب حدوث ضرر بالجهاز.

تركيب خرطوشة إزالة التكلس

تنبيه

تلف الجهاز

يمكن أن تحدث تلفيات في الجهاز عن طريق إعادة تركيب خرطوشة إزالة التكلس المستهلكة.
ينبغي العمل بحرص لتجنب الخلط بين الخراطيش.

عند أول استخدام للبخار بعد خلع وإعادة تركيب خرطوشة إزالة التكلس، يمكن أن يكون انبعاث البخار ضعيف أو غير منتظم ويمكن أن يخرج بعض قطرات من الماء. يحتاج الجهاز إلى وقت قصير حتى يتم ملء خرطوشة إزالة التكلس بالماء. كمية البخار المتدفقة تتزايد باستمرار إلى أن يتم الوصول إلى كمية البخار القصوى بعد حوالي 30 ثانية.

إرشاد

من خلال خلع خزان الماء يمكن خلع خرطوشة إزالة التكلس بشكل أفضل وتركيبها مرة أخرى.

1. اضغط على زر إيقاف الجهاز متوقف.
2. اخلع غطاء الخزان.
3. أخرج خرطوشة إزالة التكلس.
4. قم بتركيب خرطوشة إزالة تكلس جديدة واضغطها حتى تثبت بإحكام.
5. اضغط على زر التشغيل.
6. الجهاز قيد التشغيل.
7. استمر في الضغط على زر إعادة الضبط RESET لمدة 4 ثوان.
8. تنطفئ لمبة الكترول "استبدال خرطوشة إزالة التكلس" ويبدأ زمن تشغيل خرطوشة إزالة التكلس من جديد.

صورة إيضاحية Q

7. دع الجهاز يسخن.
8. استمر في الضغط على ذراع البخار لحوالي 30 ثانية لتفريغ الهواء من خرطوشة إزالة التكلس.

ضبط درجة عسر الماء

تنبيه

تلف الجهاز نتيجة التكلس

يمكن عن طريق عدم تركيب خرطوشة إزالة التكلس وضبط عسر الماء بشكل خاطئ أن تحدث تكلسات بالجهاز.
يجب العمل دائما باستخدام خرطوشة إزالة التكلس.

ضبط الجهاز على عسر الماء المحلي.
يجب أن يتم ضبط عسر الماء الحالي قبل استخدام الجهاز في أي منطقة لها عسر ماء آخر (مثلا بعد نقل السكن).

إرشاد

وتوفر لك هيئة إدارة المياه أو المرافق البلدية توفر لك المعلومات اللازمة حول درجة عسر ماء المشوي.

يتم ضبط درجة عسر الماء عن طريق زر إعادة الضبط RESET. يظل ضبط عسر الماء مخزنا حتى يتم إجراء ضبط جديد (مثلا بعد تغيير السكن). الجهاز مصبوط من قبل المصنع على أعلى درجة لعسر الماء (درجة IV). يعرض الجهاز درجة عسر الماء المصبوطة عن طريق إشارات الوميض.
درجات عسر الماء وإشارات الوميض

نطاق العسر	درجة عسر ألماني	مللي مول/ لتر	عدد إشارات الوميض	فترة إشارات الوميض
يسر	0-7	0-1.3	1x	4 ثوان
متوسط	7-14	1.3-2.5	2x	
عسر	14-21	2.5-3.8	3x	
عسر للغاية	<21	<3.8	4x	

إرشاد

يتم تفعيل تأثير مضاد التكلس بخرطوشة إزالة التكلس بمجرد أن يتم ملء الخزان بالماء وتشغيل الجهاز. يتم امتصاص كلس الماء عن طريق الحبيبات الموجودة في خرطوشة إزالة التكلس. ليس من المطلوب إزالة التكلس بشكل إضافي.

إرشاد

الحبيبات الموجودة في الخرطوشة يمكن أن تغير لونها عند الاحتكاك بالماء ويرتبط هذا بنسبة المواد المعدنية في الماء. وهذا التلون آمن وليس له أي تأثير سلبي على الجهاز أو أعمال التنظيف أو على طريقة عمل خرطوشة إزالة التكلس.

إرشاد

لا ينبغي التوقف أثناء عملية الضبط لمدة تزيد على 15 ثانية وإلا سوف يتم ضبط الجهاز أوتوماتيكيا على آخر درجة عسر للماء تم اختيارها أو أعلى درجة عسر للماء كانت مضبوطة عند التشغيل لأول مرة.

1. قم بتوصيل قابس الشبكة.
2. تأكد أن الجهاز متوقف.
3. احتفظ بزر إعادة الضبط RESET مضغوطة و قم بتشغيل الجهاز.

صورة إيضاحية Q

تومض لمبة الكترول بعد حوالي ثابنتين وتشير عن طريق عدد إشارات الوميض إلى الضبط الحالي لدرجة عسر الماء.
4. اترك زر إعادة الضبط RESET.
يتواجد الجهاز وفقا لوضع ضبط المصنع في درجة عسر الماء IV، ولذلك تومض لمبة الكترول 4 مرات بالتتابع.
5. من خلال الضغط المتكرر على زر إعادة الضبط RESET يتم التنقل بين درجات عسر الماء المختلفة إلى أن يتم الوصول إلى درجة عسر الماء المرغوبة.
6. إذا تم الوصول إلى درجة عسر الماء المرغوبة، احتفظ بزر إعادة الضبط RESET مضغوطة لمدة 3 ثوان بشكل مستمر لتخزين درجات عسر الماء المختارة.
وتأكيد لعملية التخزين تضيء لمبة الكترول لدرجة عسر الماء.

العناية بالكاملات

(الكاملات - حسب نطاق، التورب)

إرشاد

المناشف دقيقة الألياف ليست مناسبة للمجفف.

إرشاد

لغسل المناشف احرص على مراعاة الإرشادات المدونة على تبيكت الغسيل. لا تستخدم معمم الملابس، حتى تتمكن المناشف من النقاط الساخنة بصورة جيدة.
1. اغسل مناشف الأرضية عند درجة حرارة قصوى تبلغ 60 م في الغسالة الأوتوماتيكية.

استخدام الملحقات

فوهة الأرضية

فوهة الأرضية مناسبة لتنظيف أغشية الأرضيات القابلة للغسل، مثلًا الأرضيات الحجرية أو البلاط أو أرضيات PVC بالإضافة إلى الأرضيات الخشبية المطلية بالورنيش مثل الباركيه والرفائق الخشبية.

تنبيه

إرشاد

الحرارة الشديدة وتأثير البخار يمكن أن يتسببان في وقوع أضرار. لذلك احرص قبل الاستخدام على التحقق من القدرة على مقاومة السخونة وتأثير البخار من خلال استخدام أقل كمية من البخار على موضع غير ملحوظ.

استخدم البخار على الأرضيات الخشبية المطلية بالورنيش مستعينًا بمستوى البخار المضبوط مسبقًا ولا تقم مطلقًا بتركيز البخار لفترة طويلة للغاية على نفس الموضع.

إرشاد

رواسب المنظفات أو مواد العناية المستحلبة المتكونة على السطح المراد تنظيفه يمكن أن تؤدي عند التنظيف بالبخار إلى تكون مواضع تلطيخ إلا أنها تزول مع الاستخدام المتكرر.

تحذير

حقوق في القدم

فوهة الأرضية / منشفة الأرضية تسخن عند استخدام البخار. يمكن أن يتقاطر الماء الساخن عند فصل منشفة الأرضية. لا تقم بتشغيل وخلع فوهة الأرضية / منشفة الأرضية إلا مع ارتداء حذاء مناسب.

1. قم بتثبيت منشفة الأرضية على فوهة الأرضية.
a. قم بتحريك منشفة الأرضية مع الأشرطة اللاصقة إلى أعلى على الأرضية.
b. انقل فوهة الأرضية بضغط خفيفة إلى منشفة الأرضية.
صورة إيضاحية D
منشفة الأرضية تلتصق تلقائيًا بفوهة الأرضية بفضل اللاصق.

منشفة أرضية دقيقة الألياف

منشفة الأرضية دقيقة الألياف تتناسب مع غرض تنظيف الأرضيات الحجرية والبلاط وأرضيات PVC وكذلك الأرضيات الخشبية المطلية بالورنيش مثل الباركيه والرفائق الخشبية. كما أن منشفة الأرضية دقيقة الألياف مناسبة كذلك لإنعاش السجاد بالارتباط مع منعم السجاد.

منشفة الأرضية الخشنة

منشفة الأرضية الخشنة تتناسب مع تنظيف الأرضيات غير الحساسة مثل البلاط أو الأحجار.

تنبيه

حذرون أضرار بأغشية الأرضيات

منشفة الأرضية الخشنة يمكن أن تلحق الضرر بأغشية الأرضيات أو الأسطح الحساسة. لا تستخدم منشفة الأرضية الخشنة لتنظيف الأسطح الخشبية. لا تستخدم المنشفة الخشنة مع منعم السجاد.

خلع ممسحة الأرضية

1. وضع قدم على طرف القدم بممسحة الأرضية وارفع منفذ الأرضية إلى أعلى.
صورة إيضاحية D

إرشاد

في البداية يكون شريط فيلكرو بممسحة الأرضية قوي جدا ومن المحتمل أن تكون إزالته من ممسحة الأرضية صعبا. بعد الاستعمال المتكرر وبعد غسل ممسحة الأرضية يمكن إزالته من منفذ الأرضية بشكل جيد وبذلك يحقق الالتصاق الأمثل.

خلع فوهة الأرضية من الجهاز الأساسي

تنبيه

ضرر مادي من خلال عدم استقرار الجهاز

من خلال خلع فوهة الأرضية يصبح الجهاز غير مستقر ويمكن أن يتقلب ومن ثم قد تحدث أضرار بالجهاز وغطاء الأرضية. لا تخلع فوهة الأرضية من الجهاز الأساسي بعد التركيب. لا تخلع فوهة الأرضية إلا عندما يتم إرسال الجهاز لأغراض الخدمة.

1. اضغط على زر إيقاف
صورة إيضاحية S

2. اسحب قابس الشبكة من المقبس.

صورة إيضاحية T

3. قم بتفريغ خزان الماء.

صورة إيضاحية U

4. أمسك الجهاز من المقبض.
5. اضغط على زر تحرير فوهة الأرضية.
6. تنفصل فوهة الأرضية من الجهاز ويمكن خلعها.

صورة إيضاحية W

7. قم بتخزين الجهاز بشكل آمن في حالة عدم تشغيله.

منعم السجاد

يمكن إنعاش السجاد باستخدام منعم السجاد.

تنبيه

أضرار بمنعم السجاد والسجاد

الاتساخات بمنعم السجاد وأيضا السخونة الشديدة والرطوبة يمكن أن تؤدي إلى إلحاق أضرار بالسجاد.

لا تستخدم منعم السجاد إلا مع وجود منشفة الأرضية دقيقة الألياف على فوهة الأرضية.

عند استخدام منعم السجاد قم بالتنظيف فقط باستخدام مستوى البخار الخاص به (انظر مابين العرض بالمقبض، رمز غطاء الأرضية للسجاد - مستوى البخار المتوسط).

لذلك احرص قبل الاستخدام على التحقق من القدرة على مقاومة السخونة وتأثير البخار على السجاد من خلال استخدام أقل كمية من البخار على موضع غير ملحوظ من السجاد. احرص على مراعاة إرشادات التنظيف الصادرة عن الجهة الصانعة للسجاد.

تحقق من شطف الأثرية عن السجاد والتخلص من البقع العالقة به قبل استخدام منعم السجاد.

احرص قبل الاستخدام وبعد فترات راحة التشغيل على التخلص من التجمعات المائية المحتملة (ماء متكثف) في الجهاز من خلال التبخير وإزالة البخار في وصلة الصرف (بدون منشفة أرضية / مع الكماليات).

لا توجه نيار البخار باستمرار إلى موضع واحد (بعد أقصى 5 نوان) تجنبًا للرطوبة الشديدة وخطر وقوع أضرار جراء تأثير درجات الحرارة.

لا تستخدم منعم السجاد على سجاد بقفلة كثيفة.

قم بتثبيت منعم السجاد على فوهة الأرضية

1. تثبيت منشفة الأرضية على فوهة الأرضية. انظر الفصل فوهة الأرضية.
2. صورة إيضاحية D
قم بتحريك فوهة الأرضية بضغط خفيفة إلى داخل منعم السجاد وانتركها تثبت.
3. صورة إيضاحية E
أبدأ في تنظيف السجاد.

خلع منعم السجاد من فوهة الأرضية

تحذير

حقوق في القدم

يمكن أن يسخن منعم السجاد عند التبخير. لا تشغل منعم السجاد أو تخلعه إذا كنت عاري القدمين أو مرتديًا لصدل مكشوف.

لا تشغل وتخلع منعم السجاد إلا وأنت مرتد لحذاء مناسب.

1. اضغط على لسان منعم السجاد بطرف الحذاء إلى أسفل.
2. ارفع فوهة الأرضية إلى أعلى.

صورة إيضاحية E

العناية والصيانة

تفريغ خزان الماء

تنبيه

تلف بالجهاز نتيجة تعفن المياه

إذا لم يتم استخدام الجهاز لأكثر من شهرين، يمكن أن تعفن المياه في الخزان.

يجب تفريغ خزان الماء قبل التوقف الطويل عن الاستخدام.

1. اضغط على زر إيقاف.
الجهاز متوقف.
2. سحب قابس الشبكة من المقبس.
3. اخلع غطاء الخزان.

قطع عملية التشغيل

تنبيه

ضرر مادي من جراء الماء المتكثف/الرطوبة
لكي لا يحدث ضرر مادي في حالة توقفات العمل الطويلة نسبياً، انظر فصل حفظ الجهاز.
لتوفير الطاقة ننصح بان إيقاف الجهاز لفترة استراحة تتجاوز 20 دقيقة.

1. اضغط على زر الإيقاف.

صورة إيضاحية S

إيقاف الجهاز

1. اضغط على زر الإيقاف.

صورة إيضاحية S

2. اسحب قابس الشبكة من المقبس.

صورة إيضاحية T

تنبيه

تضرر الجهاز نتيجة تلوث الماء
إذا لم يتم استخدام الجهاز لأكثر من شهرين، يمكن أن يتلوث الماء في الخزان.
يجب تفريغ خزان الماء قبل التوقف الطويل عن الاستخدام.

صورة إيضاحية U

حفظ الجهاز

تنبيه

ضرر مادي من جراء الماء المتكثف/الرطوبة
بعد التنظيف يمكن أن تتسبب الرطوبة التي تتواجد على منشفة الأرضية أو فوطة الأرضية / الجهاز في إلحاق الضرر بغطاء الأرضية.
بعد إجراء أعمال التنظيف اخلع منشفة الأرضية / منعم السجاد وقم بتجفيف فوطة الأرضية / الجهاز.

لا تقم بوضع أو تخزين الجهاز على أرضيات حساسة.

1. اخلع منشفة الأرضية أو منشفة الأرضية ومنعم السجاد، انظر فصل فوطة الأرضية ومنعم السجاد.

صورة إيضاحية D

صورة إيضاحية E

2. قم بإزالة الرطوبة عن فوطة الأرضية / الجهاز.
3. قم بلف كابل الكهرباء حول خفاف الكابل السفلي والعلوي.

صورة إيضاحية V

صورة إيضاحية I

5. احرص على تخزين الجهاز في مكان جاف وآمن ضد الصقيع.

إرشادات هامة للاستخدام

تنظيف أسطح الأرضية

نوصي بمسح أو شطف الأتربة عن الأرضية قبل استخدام الجهاز. وبذلك فإنه يتم تنظيف الأرضية من الاتساخات والجزيئات الملتصقة قبل التنظيف على الرطب.

تنظيف الأسطح المكسوة أو المطلية

تنبيه

الأسطح المتضررة
البخار يمكنه إذابة الشمع ومواد تلميع الأثاث أو الكسوات البلاستيكية أو اللون أو الأشرطة اللاصقة بالحوائف.
لا توجه تيار البخار إلى الحواف المزودة بأشرطة لاصقة، وإلا فقد يفصل الشريط اللاصق.
لا تستخدم الجهاز لغرض تنظيف الأرضيات الخشبية أو أرضيات الباركيه غير المطلية بالورنيش.
لا تستخدم الجهاز لغرض تنظيف الأسطح المطلية أو المكسوة بالبلاستيك، مثل أثاث المطابخ وغرف المعيشة أو الأبواب أو الباركيه.

تنبيه

تلف الجهاز ناجم عن طريق ضبط عسر الماء بشكل خاطئ
تعمل خرطوشة إزالة التكلس على النحو الأمثل إذا تم موازنة الجهاز مع عسر الماء المحلي. يمكن أن يتكلس الجهاز في حالة عدم ضبط عسر الماء بشكل صحيح.
يجب قبل الاستخدام الأول للجهاز أن يتم ضبط عسر الماء المحلي، انظر الفصل ضبط درجة عسر الماء.

إرشاد

عند أول قد يؤدي التخبر بعد خلع وإعادة تركيب خرطوشة إزالة التكلس، إلى أن يكون انبعاث البخار ضعيف أو غير منتظم ويمكن أن يخرج بعض قطرات من الماء. يحتاج الجهاز إلى وقت قصير حتى يتم ملء خرطوشة إزالة التكلس بالماء. كمية البخار المتدفقة تتزايد باستمرار إلى أن يتم الوصول إلى كمية البخار القصوى بعد حوالي 30 ثانية.

إرشاد

عليك مراعاة أنه عند تحديد درجة البخار 3 (بلاط / حجر)، يمكن أن يكون زمن تشغيل الأجزاء أطول.

1. ضع الجهاز على أرضية ثابتة.
2. قم بتوصيل قابس الشبكة في المقبس.
3. اضغط على زر التشغيل.
4. لمبة بيان التشغيل LED تومض باللون الأحمر.
5. بعد حوالي 30 ثانية تضيء لمبة بيان التشغيل LED باللون الأخضر بشكل ثابت.

صورة إيضاحية M

صورة إيضاحية N

يكون الجهاز مستعداً للتشغيل.



تنظيم كمية البخار

يعتمد وضع ضبط كمية البخار على السطح المراد تنظيفه.

- كثر الضغط على الأزرار المطبوع عليها صور أسهم الاتجاه بالمقبض، إلى أن يتم اختيار مستوى البخار المرغوب.

صورة إيضاحية P

تتاح 3 مستويات مختلفة للبخار:

البلاط / الأحجار - مستوى البخار الأقصى	
السجاد - مستوى البخار المتوسط	
الخشب - مستوى البخار الأدنى	

إرشاد

بعد تشغيل الجهاز يتم دائماً اختيار مستوى البخار الأقصى (البلاط / الأحجار).

- بعد ضبط كمية البخار اضغط على ذراع البخار.

صورة إيضاحية O

استكمال ملء الماء

إرشاد

يمكن رؤية مستوى الماء من خلال خزان الماء النقي الشفاف جزئياً.

عند استكمال ملء الماء تبقى خرطوشة إزالة التكلس مثبتة في الجهاز.

- افتح غطاء الخزان وأملأ خزان الماء مباشرة بالجهاز بحد أقصى 0,5 لتر من ماء الصنبور.

صورة إيضاحية G

أو

- أخرج خزان الماء وافتح غطاء الخزان وأملأه بحد أقصى 0,5 لتر من ماء الصنبور، انظر فصل ملء الماء.

صورة إيضاحية H

التشغيل

فرد الكابل الكهربائي

⚠ تحذير

خطر الصعق الكهربائي

في حالة عدم فرد الكابل الكهربائي بشكل كامل، سيكون هناك خطر التقدير المبالغ فيه لمدى الكابل ومن خلال ذلك يتعرض كابل الكهرباء للاجهاد والضرر.
أحرص دائما على فرد كابل الكهرباء بشكل كامل.

إرشاد

يمكن إدارة مثبت الكابل السفلي بزاوية 360° لغرض إخراج الكابل. إلا أن خطاف الكابل العلوي غير قابل للإدارة.
1. أدر مثبت الكابل السفلي إلى أعلى.
2. أخرج الكابل الكهربائي من خطاف الكابل.
3. قم بتثبيت الكابل في مثبت خطاف الكابل العلوي أو السفلي، لكي لا يتم السير عليه عند إجراء أعمال التنظيف.
صورة إيضاحية ل

ملء الماء

يمكن ملء خزان الماء في أي وقت.

تنبيه

ضرر مادي من جراء عدم إحكام غلق غطاء الخزان أو عدم إحكام تثبيت خزان الماء

إذا لم يتم إحكام غلق غطاء الخزان بشكل صحيح أو لم يتم تركيب خزان الماء في الجهاز بشكل صحيح، فمن الممكن أن يتسرب السائل ومن ثم يتسبب في إلحاق الضرر بغطاء الأرضية.
تأكد من إحكام غلق غطاء الخزان بأمان عندما يكون خزان الماء مملوءاً وتأكد أيضاً من إحكام تركيب خزان الماء في الجهاز.

تنبيه

أضرار بالجهاز

يمكن أن يحدث انسداد بالفوهات من جراء استخدام الماء غير المناسب.

لا تستخدم الماء المكثف الناتج عن مجفف الملابس.

لا تستخدم مياه الأمطار المجمعة.
لا تملأ أي مواد تنظيف أو مواد إضافية أخرى (العطور مثلاً).

إرشاد

عند ملء خزان الماء يجب أن تتواجد خرطوشة إزالة التلكس في خزان الماء.

ملء خزان الماء مباشرة بالجهاز

1. أمسك الجهاز.
2. افتح غطاء الخزان وأملأ خزان الماء مباشرة بالجهاز بحد أقصى 0,5 لتر من ماء الصنبور.
3. أغلق غطاء الخزان.
صورة إيضاحية G

فك خزان الماء لغرض الملء

1. أمسك الجهاز.
2. أدر خطاف الكابل السفلي إلى أعلى.
3. اسحب خزان الماء من المقبض بشكل عمودي لأعلى.
4. افتح غطاء الخزان وأملأه بحد أقصى 0,5 لتر من ماء الصنبور.
5. أغلق غطاء الخزان.
صورة إيضاحية H
6. أدخل خزان الماء واضغط عليه إلى أسفل حتى يثبت.

تشغيل الجهاز

تنبيه

ضرر بالجهاز وضرر مادي من جراء الانقلاب

التأمين غير الكافي للجهاز يمكن أن يتسبب في تعرضه للسقوط وحدوث أضرار به عند قطع العمل أو تخزين الجهاز. ويمكن كذلك في تلك الأثناء أن يتسرب السائل ومن ثم يلحق الضرر بغطاء الأرضية.

أوقف الجهاز بحيث تكون فوهة الأرضية مرتكزة على أرضية ثابتة أو أوقف المقبض اليدوي من وسيلة التأمين ضد الانزلاق على الجدار في وضع عمودي على جدار ثابت.

13 وسيلة التأمين ضد الانزلاق على الجدار بالمقبض اليدوي

14 ذراع البخار

15 خطاف الكابل مع مثبت الكابل

16 خرطوشة إزالة التلكس

17 فتحة ملء الماء

18 خزان الماء مع غطاء الخزان ومقبض الحمل

19 وصلة الشبكة مع قابس الشبكة

20 زر تحرير فوهة الأرضية

21 فوهة الأرضية

22 لاصق فلكرو

23 منشفة أرضية دقيقة الألياف (1 قطعة)

24 ** منشفة أرضية دقيقة الألياف (قطعتان)

25 ** منشفة أرضية خشنة (1 قطعة)

26 منعم السجاد

اختياري **

التشغيل الأولي

تنبيه

تضرر الجهاز نتيجة التلكس

تعمل خرطوشة إزالة التلكس على النحو الأمثل فقط إذا تم قبل أول تشغيل مواءمة الجهاز على درجة عسر الماء المحلي.

اضبط الجهاز على درجة عسر الماء المحلي.

قبل استخدام الجهاز في مكان آخر بدرجة عسر ماء أخرى، يجب ضبطه على عسر الماء المحلي الحالي (مثلاً بعد تغيير السكن)

1. قم بتثبيت خرطوشة إزالة التلكس في خزان الماء واضغطها حتى تثبت بإحكام.

صورة إيضاحية F
2. اضبط درجة عسر الماء، انظر فصل ضبط درجة عسر الماء.

إرشاد

عند أول قد يؤدي التبخير بعد خلغ وإعادة تركيب خرطوشة إزالة التلكس، إلى أن يكون انبعاث البخار ضعيف أو غير منتظم ويمكن أن يخرج بعض قطرات من الماء. يحتاج الجهاز إلى وقت قصير حتى يتم ملء خرطوشة إزالة التلكس بالماء. كمية البخار المتدفقة تتزايد باستمرار إلى أن يتم الوصول إلى كمية البخار القصوى بعد حوالي 30 ثانية.

إرشاد

عليك مراعاة أنه عند تحديد درجة البخار 3 (بلاط / حجر)، يمكن أن يكون زمن تشغيل الاحماء أطول.

التركيب

تركيب عصا المقبض

1. أمسك الجهاز الأساسي.
2. قم بتركيب عصا المقبض حتى النهاية في الجهاز الأساسي، إلى أن تثبت بصوت مسموع. يجب أن تثبت عصا المقبض في الجهاز بإحكام.
صورة إيضاحية B

تركيب فوهة الأرضية

1. أمسك الجهاز من المقبض.
2. قم بتوصيل الجزء السفلي من الجهاز الأساسي مع فوهة الأرضية، إلى أن يثبت بصوت مسموع.
صورة إيضاحية C

المحتويات

188.....	إرشادات عامة
188.....	الاستخدام المطابق للتعليمات
188.....	حماية البيئة
188.....	الملحقات التكميلية وقطع الغيار
188.....	محتوى التسليم
188.....	الضمان
188.....	تجهيزات السلامة
188.....	مواصفات الجهاز
187.....	التشغيل الأولي
187.....	التركيب
187.....	التشغيل
186.....	إرشادات هامة للاستخدام
182.....	استخدام الملحقات
182.....	العناية والصيانة
183.....	المساعدة في حالة حدوث خلل
183.....	البيانات الفنية

إرشادات عامة

يرجى قراءة دليل التشغيل هذا قبل أول استخدام للجهاز وكذلك إرشادات السلامة المرفقة. ثم يجب استخدام الجهاز وفقاً لذلك. عليك الاحتفاظ بكل الكتيبين وذلك للاستخدام اللاحق أو تسليمهما للمالك التالي.

الاستخدام المطابق للتعليمات

أقتصر على استخدام الجهاز للأغراض المنزلية في تنظيف الأرضيات الصلبة المستوية (مثلاً الأرضيات الحجرية والبلاط وأرضيات PVC) بالإضافة إلى الأرضيات الخشبية المطلية بالورنيش مثل أرضيات الباركية والرفائق الخشبية، والتي تتحمل درجات الحرارة العالية والضغط والرطوبة الناتجة عن الجهاز. لا تقوم بتنظيف أغشية أرضية حساسة للماء مثل أرضيات الفلين غير المعالجة (قد توغل الرطوبة إلى داخل الأرضية وتلتصق بها أضراراً). عندما يكون منعم السجاد مركباً يمكن استخدام الجهاز أيضاً لإنعاش السجاد قصير الوبر والمشايث وخلافه. المنظفات ليست ضرورية.

حماية البيئة

المواد المستخدمة في التغليف قابلة لإعادة التدوير. يرجى التخلص من مواد التغليف بطريقة تحافظ على البيئة. تحتوي الأجهزة الكهربائية والإلكترونية على مواد قيمة قابلة لإعادة التدوير وغالباً ما تحتوي أيضاً على مكونات مثل البطاريات أو المراكمت أو الزيوت والتي قد تشكل خطورة على صحة الإنسان والبيئة في حالة التعامل معها بشكل غير صحيح أو إذا تم التخلص منها بصورة خاطئة. إلا أن هذه المكونات ضرورية لتشغيل الجهاز بصورة سليمة. لا يجوز التخلص من الأجهزة المميزة بهذا الرمز مع النفايات المنزلية.

إرشادات حول مواد المحتويات (REACH)

تجد المعلومات الحالية حول المحتويات على الموقع: www.kaercher.de/REACH

الملحقات التكميلية وقطع الغيار

استخدام الملحقات التكميلية الأصلية وقطع الغيار الأصلية فقط، والتي تضمن تشغيل الجهاز بشكل آمن وخال من الاختلالات. تجد المعلومات الخاصة بالملحقات التكميلية وقطع الغيار على الموقع www.kaercher.com.

محتوى التسليم

محتوى تسليم الجهاز مصور على العبوة. تأكد من وجود جميع محتويات العبوة عند فتحها. وفي حالة نقص أية ملحقات تكميلية أو اكتشاف أي تلف بها ناتج عن عملية النقل، يرجى إخطار البائع.

الضمان

يسري في كل دولة شروط الضمان التي تضعها شركة التسويق المتخصصة التابعة لنا. نحن نتولى إصلاح الأخطاء التي قد تطرأ على جهازك خلال فترة الضمان بدون مقابل، عندما يكون سبب هذه الأعطال ناجم عن عيب في المواد المستخدمة أو في عملية التصنيع. في حالة استحقاق الضمان، توجه من فضلك بقسيمة الشراء إلى أقرب موزع أو مركز خدمة عملاء معتمد. العنوان على الصفحة الخلفية)

تجهيزات السلامة



تنبه

تجهيزات السلامة الثالثة أو المتغيرة

تجهيزات السلامة تخدم حمايتك. لا تقم بتغيير أو تجاوز تجهيزات السلامة أبداً.

رموز على الجهاز

(حسب طراز الجهاز)

خطر حروق، يلتصق سطح الجهاز أثناء التشغيل	
خطر انكواء جراء البخار	
قراءة دليل التشغيل	

صمام الأمان

إذا نشأ ضغط عالي جداً في حالة الخطأ، فإن صمام الأمان يضمن في هذه الحالة إزالة الضغط وتصريفه في المكان المحيط.

فيوز ضد الانصهار

يمنع فيوز ضد الانصهار ارتفاع درجة حرارة الجهاز بشكل مفرط. وفي حالة ارتفاع درجة حرارة الجهاز بشكل مفرط يقوم فيوز ضد الانصهار بفصل الجهاز عن تيار الشبكة. قبل معاودة استخدام الجهاز مرة أخرى، اتصل بمركز خدمة عملاء KÄRCHER المختص.

مواصفات الجهاز

يتم في دليل التشغيل هذا شرح التجهيزات الكاملة. وفقاً للموديل، ستكون هناك اختلافات في نطاق التوريد (انظر العبوة).

للأشكال، انظر صفحة الصور.

صورة إيضاحية A

- 1 نطاق الأزرار/المفاتيح
- 2 زر - إيقاف
- 3 زر - تشغيل
- 4 لمبة كترول (حمراء)
- استبدال خرطوشة إزالة التكلس.
- 5 زر إعادة الضبط RESET
- ضبط عسر الماء
- التأكد بعد تغيير الخرطوشة
- 6 لمبة بيان التشغيل LED
- فلطية الشبكة متاحة والجهاز يسخن
أخضر - الجهاز جاهز للتشغيل
- 7 مبين عرض مستويات البخار
- 8 زر ضبط مستويات البخار
- 9 مستوى البخار 1 - الخشب
- 10 مستوى البخار 2 - السجاد
- 11 مستوى البخار 3 - البلاط/الأحجار
- 12 مقبض



THANK YOU!
MERCI! DANKE! ¡GRACIAS!



Registrieren Sie Ihr Produkt und profitieren Sie von vielen Vorteilen.

Register your product and benefit from many advantages.

Enregistrez votre produit et bénéficiez de nombreux avantages.

Registre su producto y aproveche de muchas ventajas.

www.kaercher.com/welcome



Bewerten Sie Ihr Produkt und sagen Sie uns Ihre Meinung.

Rate your product and tell us your opinion.

Évaluer votre produit et dites-nous votre opinion.

Reseñe su producto y díganos su opinión.



www.kaercher.com/dealersearch

Alfred Kärcher SE & Co. KG

Alfred-Kärcher-Str. 28-40

71364 Winnenden (Germany)

