

## SC 3 Upright EasyFix

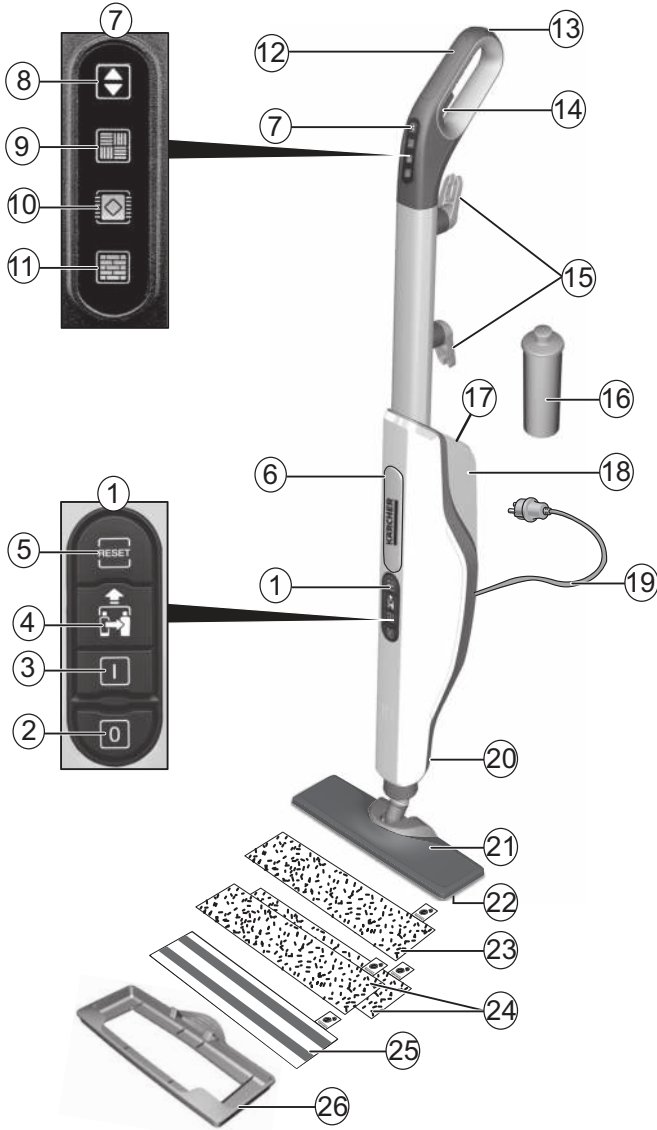

**Register  
your product**  
[www.kaercher.com/welcome](http://www.kaercher.com/welcome)





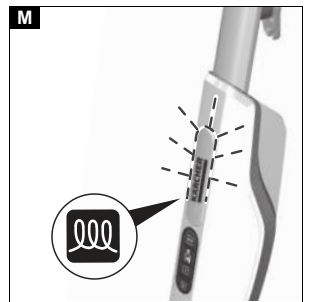
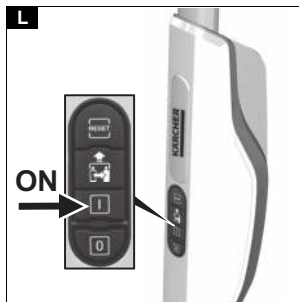
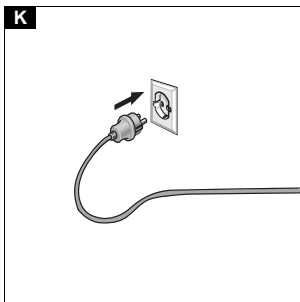
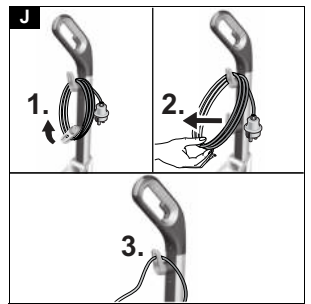
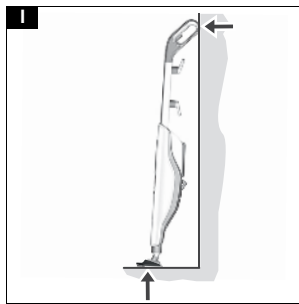
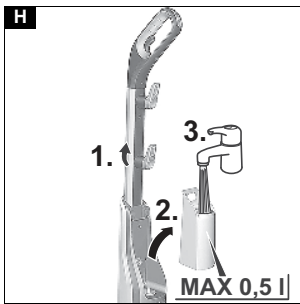
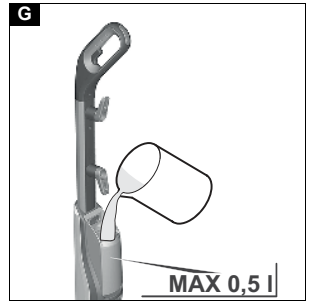
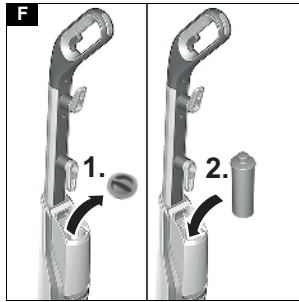
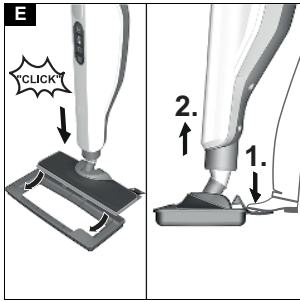
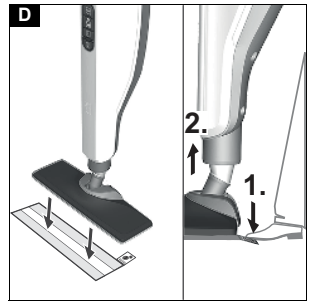
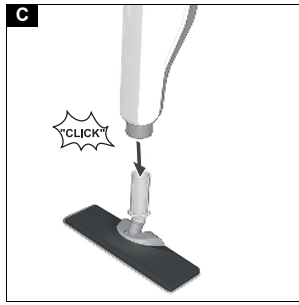
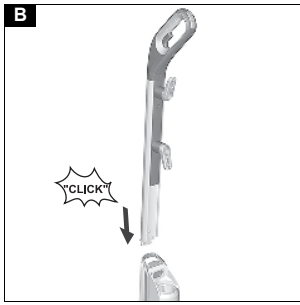

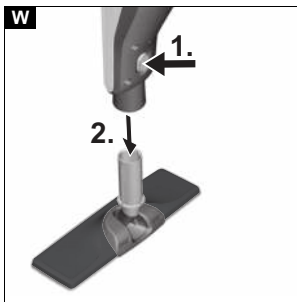
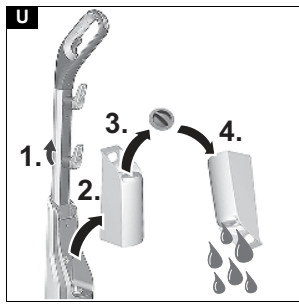
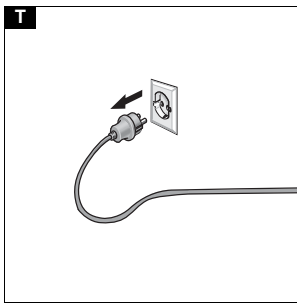
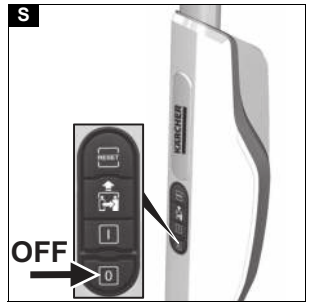
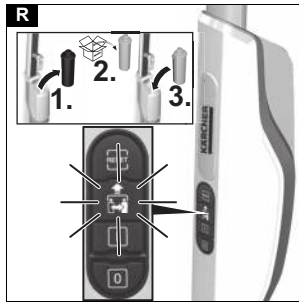
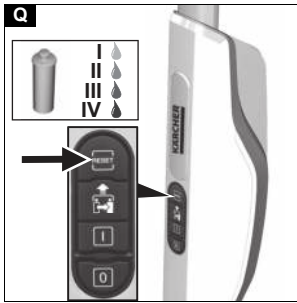
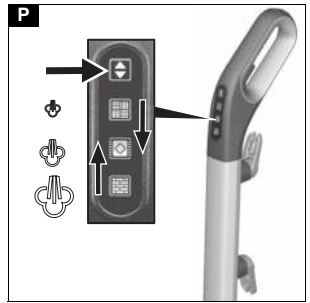
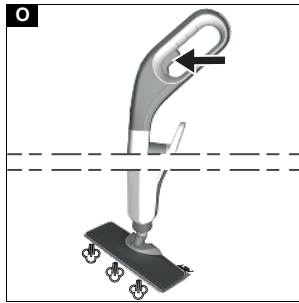
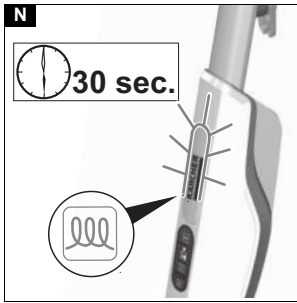

## Daftar Isi

Petunjuk Keselamatan SC 3 Upright Easy Fix ....	5
Petunjuk penggunaan .....	7
Perlindungan lingkungan .....	7
Aksesori dan suku cadang .....	7
Cakupan pengiriman .....	7
Garansi .....	7
Perlengkapan keselamatan .....	7
Deskripsi perangkat .....	7
Pengaktifan awal .....	8
Pemasangan .....	8
Pengoperasian .....	8
Petunjuk penggunaan penting .....	9
Penggunaan aksesori .....	10
Pemeliharaan dan perawatan .....	11
Pemecahan masalah .....	12
Data teknis .....	12

## Petunjuk Keselamatan SC 3 Upright Easy Fix



Bacalah petunjuk keselamatan ini dan panduan pengoperasian asli sebelum Anda menggunakan perangkat untuk pertama kalinya. Ikuti langkah-langkah sebagaimana dijelaskan. Simpan kedua dokumen tersebut untuk digunakan di lain waktu atau untuk diserahkan kepada pemilik berikutnya.

- Di samping petunjuk yang ada pada panduan pengoperasian ini, perhatikan juga peraturan keselamatan dan pencegahan kecelakaan yang berlaku.
- Tanda peringatan dan petunjuk yang terdapat pada perangkat memberikan informasi penting mengenai pengoperasian yang aman.

### Tingkat bahaya

#### **⚠ BAHAYA**

- Petunjuk tentang situasi berbahaya yang segera mengancam yang dapat menyebabkan terluka parah atau kematian.

#### **⚠ PERINGATAN**

- Petunjuk tentang situasi yang mungkin berbahaya yang dapat menyebabkan terluka parah atau kematian.

#### **⚠ HATI-HATI**

- Petunjuk tentang situasi yang mungkin berbahaya yang dapat menyebabkan cedera ringan.

#### **PERHATIAN**

- Petunjuk tentang situasi yang mungkin berbahaya yang dapat menyebabkan kerusakan properti.

### Petunjuk keselamatan secara umum

- ⚠ **BAHAYA** • Risiko kesulitan bermasap. Jauhkan kertas timah pembungkus dari anak-anak.

- ⚠ **PERINGATAN** • Gunakan hanya perangkat seperti yang ditunjukkan. Patuhi kondisi wilayah setempat dan perhatikan kewaspadaan saat bekerja dengan perangkat jika ada orang lain, terutama anak-anak.

- Hanya orang-orang yang diinstruksikan untuk menangani perangkat atau telah menunjukkan kemampuan mereka untuk mengoperasikan perangkat tersebut dan secara tegas diberi wewenang untuk menggunakan perangkat dapat menggunakan

perangkat ini. • Perangkat ini boleh digunakan oleh orang yang memiliki keterbatasan kemampuan fisik, pancaindra, maupun mental atau memiliki pengalaman maupun pengetahuan yang kurang memadai, namun harus diawasi atau diberikan informasi mengenai cara penggunaan yang aman serta memahami bahaya yang dapat diakibatkannya. • Anak-anak tidak diperbolehkan mengoperasikan perangkat ini. • Pastikan anak-anak diawasi sehingga tidak bermain-main dengan perangkat ini. • Jauhkan perangkat yang tersambung dengan aliran listrik atau perangkat yang sedang dalam proses pendinginan dari jangkauan anak-anak.

- ⚠ **HATI-HATI** • Jangan gunakan perangkat setelah terjatuh, tampak rusak, atau bocor.

- Perlengkapan keselamatan disediakan untuk melindungi Anda. Jangan pernah memodifikasi atau mengabaikan perlengkapan keselamatan.

### Bahaya sengatan listrik

- ⚠ **BAHAYA** • Jangan pernah memegang konektor dan soket dengan tangan basah.

- Sambungkan perangkat tersebut hanya pada arus bolak-balik (AC/Alternating Current). Tegangan yang tertera pada pelat tipe harus sesuai dengan tegangan sumber arus listrik. • Jangan arahkan semburan uap langsung ke peralatan yang berisi komponen listrik seperti ruang dalam oven. • Jangan isi perangkat tanpa tangki air yang dilepas langsung melebihi persediaan air, selama terhubung ke aliran listrik. Gunakan wadah untuk mengisinya. • Jangan gunakan perangkat di bak renang yang berisi air. • Sambungkan konektor listrik dan kabel ekstensi tidak boleh berada di dalam air. • Jangan membersihkan stopkontak yang terpasang di permukaan lantai.

- ⚠ **PERINGATAN** • Sambungkan perangkat hanya pada sambungan listrik yang dibuat oleh ahli listrik resmi berdasarkan IEC 60364-1. • Operasikan perangkat di ruangan yang lembap, misalnya kamar mandi, hanya pada stopkontak dengan pemutus arus FI yang terpasang di hulu. • Setiap sebelum menggunakan perangkat, pastikan kabel daya beserta konektornya tidak mengalami kerusakan. Apabila terdapat kerusakan pada kabel daya, kabel harus segera diganti di tempat layanan pelanggan resmi, oleh produsen, atau di teknisi listrik untuk mencegah terjadinya bahaya. • Jangan merusak sambungan utama dan kabel tambahan dengan menggilas, meremas, menarik, dan sebagainya. Lindungi kabel listrik dari panas, oli, dan tepian yang tajam.

- Penggunaan kabel tambahan yang tidak sesuai dapat menjadi berbahaya. Hanya gunakan kabel ekstensi tahan air dengan penampang silang minimal 3x1 mm<sup>2</sup>. • Ganti kopling pada sambungan listrik atau kabel ekstensi hanya dengan yang memiliki ketahanan air dan kekuatan mekanis yang sama. • Bersihkan dinding berubin menggunakan stopkontak dengan hati-hati. • Putus perangkat dari sambungan arus listrik saat jeda pengoperasian yang lama, setelah digunakan atau sebelum operasi perawatan. • Lakukan pekerjaan perawatan hanya jika konektor listrik dan pembersih uap yang sudah dingin dilepaskan.

## Pengoperasian

**⚠ BAHAYA** • Pengoperasian di area yang berpotensi mengalami ledakan tidak diizinkan. • Patuhi peraturan keselamatan yang relevan saat menggunakan perangkat di area berbahaya (misalnya pom bensin).

**⚠ PERINGATAN** • Risiko melepuh. Jangan sekali-kali menyentuh semburan uap dari jarak dekat dengan tangan, dan jangan arahkan ke orang atau binatang. • Bahaya melepuh akibat boiler uap panas. Biarkan boiler uap dingin sebelum mengisi air. Tidak berlaku untuk perangkat SC 3 / SC 3 Upright • Risiko melepuh. Sebelum disentuh, biarkan komponen perangkat dan aksesorinya menjadi dingin, terutama kain lantai atau pelindung tangan. • Risiko melepuh. Jangan gunakan perangkat untuk membersihkan pada kontainer bertekanan karena dapat menimbulkan risiko semburan dan bahaya ledakan. • Risiko melepuh saat menggunakan nozel lantai. Pastikan tidak ada anggota tubuh yang berada di bawah nozel lantai. Jangan pernah mengoperasikan nozel lantai tanpa mengenakan sepatu. • Risiko melepuh. Operasikan perangkat hanya apabila perangkat benar-benar telah terpasang dan berfungsi dengan benar. • Risiko melepuh. Biarkan perangkat benar-benar menjadi dingin sebelum disimpan.

**PERHATIAN** • Jangan isi dengan bahan pembersih atau zat aditif lainnya. • Jangan gunakan cuka atau bahan serupa.

**PERINGATAN** • Jangan sekali-kali melepas aksesoris dari perangkat saat uap keluar. • Saat melepaskan aksesoris, air panas dapat menetes keluar. Biarkan perangkat dingin terlebih dahulu. • Jangan pernah membuka kunci pengaman/keselamatan selama pengoperasian. Biarkan perangkat dingin terlebih dahulu. • Jangan jepit tuas uap/tombol uap selama pengoperasian. • Segera ganti selang uap yang rusak dengan selang uap yang disarankan oleh produsen. • Jangan biarkan benda yang mengandung zat berbahaya (seperti asbestos) terkena uap.

**⚠ HATI-HATI** • Hanya operasikan atau simpan perangkat sesuai dengan deskripsi atau ilustrasi. • Periksa perangkat dan aksesoris, terutama kabel listrik, kunci pengaman, dan selang uap sebelum melakukan pengoperasian, untuk pengoperasian yang benar dan aman. Jangan gunakan perangkat apabila perangkat mengalami kerusakan. Segera tukarkan komponen yang mengalami kerusakan. • Hanya aktifkan perangkat jika terdapat air di dalam boiler uap. Jika tidak, perangkat dapat mengalami panas berlebih, lihat Bab Mengatasi Masalah dalam panduan pengoperasian. • Kecelakaan atau kerusakan akibat jatuhnya perangkat. Anda harus memastikan stabilitas sebelum melakukan seluruh aktivitas dengan atau pada perangkat.

**PERHATIAN** • Jangan mengoperasikan perangkat saat suhu berada di bawah 0 °C. • Jangan membiarkan perangkat tanpa pengawasan selama perangkat sedang tersambung aliran listrik. • Jangan menggunakan perangkat sebagai pelembap ruangan atau pemanas ruangan. • Perhatikan kondisi sirkulasi udara ruangan selama dan setelah mengoperasikan perangkat. • Lindungi perangkat dari hujan. Jangan simpan perangkat di luar ruangan. • Kerusakan

perangkat. Jangan pernah menuangkan pelarut, cairan yang mengandung pelarut atau asam yang tidak diencerkan (misalnya bahan pembersih, bensin, pengencer cat dan aseton) ke dalam boiler/tangki air. • Air yang tidak tepat dapat menyumbat nozel atau merusak indikator ketinggian air. Jangan mengisi dengan air hujan yang terkumpul, air kondensat dari mesin cuci, cairan pembersih atau bahan aditif lainnya (misalnya pengharum). Isi tangki air dengan air keran maksimal 1 l / 0,5 l. Hanya berlaku untuk perangkat SC 3 / SC 3 Upright

### Pada perangkat yang terpasang di lantai

**⚠ PERINGATAN** • Risiko melepuh. Operasikan perangkat hanya pada permukaan yang rata dan mendatar. Jangan pernah meletakkan perangkat di pinggir selama pengoperasian. Jangan pernah menggunakan perangkat di area atas kepala atau dalam posisi tegak, misalnya pada dinding, permukaan benda kerja atau jendela untuk dibersihkan. Hanya berlaku untuk perangkat SC 3 Upright

**⚠ HATI-HATI** • Untuk memastikan permukaan yang aman, letakkan perangkat di atas permukaan yang kokoh. • Jangan gunakan perangkat ini selama pekerjaan pembersihan.

### Pemeliharaan dan perawatan

**⚠ HATI-HATI** • Lakukan pekerjaan perbaikan hanya di layanan pelanggan resmi.

**PERHATIAN** • Jangan isi dengan bahan pembersih atau zat aditif lainnya. • Jangan gunakan cuka atau bahan serupa.

## Petunjuk penggunaan

Hanya gunakan perangkat untuk rumah pribadi dan untuk membersihkan permukaan lantai keras yang rata (misalnya lantai batu, ubin, dan lantai PVC serta lantai kayu bersegel seperti parket dan laminasi) yang dapat bertahan pada suhu, tekanan, dan kelembapan perangkat yang tinggi. Jangan membersihkan pelapis lantai yang sensitif terhadap air, misalnya lantai gabus yang tidak diberi perlakuan (kandungan air dapat merembes masuk dan merusak lantai). Dengan peluncur karpet yang terpasang, perangkat ini juga dapat digunakan untuk menyeka karpet, permadani, dll.

Tidak diperlukan bahan pembersih.

## Perlindungan lingkungan



Bahan kemasan dapat didaur ulang. Buang kemasan dengan cara yang ramah lingkungan.



Perangkat elektrik dan elektronik berisi bahan bernilai yang dapat didaur ulang dan sering kali memiliki komponen seperti baterai atau oli yang dapat menimbulkan potensi bahaya terhadap kesehatan manusia dan lingkungan jika ditangani atau dibuang dengan salah. Namun komponen tersebut penting untuk pengoperasian perangkat yang baik. Perangkat yang ditandai dengan simbol ini tidak boleh dibuang bersama sampah rumah tangga.

## Petunjuk tentang zat yang terkandung (REACH)

Informasi terkini tentang zat yang terkandung dapat Anda temukan di: [www.kaercher.de/REACH](http://www.kaercher.de/REACH)

## Aksesori dan suku cadang

Gunakan hanya aksesori asli dan suku cadang asli karena dapat memberikan pengoperasian perangkat yang aman dan bebas gangguan.

Untuk informasi tentang aksesori dan suku cadang, kunjungi [www.kaercher.com](http://www.kaercher.com).

## Cakupan pengiriman

Cakupan pengiriman perangkat ditunjukkan pada kemasan. Periksa kelengkapan isi saat membuka kemasan. Jika terdapat aksesori yang tidak lengkap atau ada kerusakan akibat pengangkutan, hubungi dealer Anda.

## Garansi

Di setiap negara, akan berlaku garansi yang dikeluarkan oleh perusahaan penjualan kami yang bertanggung jawab. Kami akan memperbaiki kerusakan perangkat yang mungkin ada selama masa garansi secara gratis, asalkan disebabkan oleh kerusakan bahan atau kesalahan produksi. Untuk keperluan garansi, tunjukkan bukti pembelian ke dealer atau pusat layanan resmi terdekat.

(Untuk alamat, lihat halaman belakang)

## Perlengkapan keselamatan

### **⚠ HATI-HATI**

**Perlengkapan keselamatan tidak ada atau berbeda**  
Perlengkapan keselamatan disediakan untuk melindungi Anda.

Jangan pernah memodifikasi atau mengabaikan perlengkapan keselamatan.

## Simbol pada perangkat

(Tergantung pada jenis perangkat)

	Bahaya terbakar, permukaan perangkat menjadi panas selama operasi
	Risiko melepuh akibat uap
	Baca petunjuk pengoperasian

## Katup keselamatan

Jika tekanan terlalu tinggi terjadi saat terjadi kegagalan, katup pengaman memastikan pemindahannya ke lingkungan.

## Sekring

Sekring mencegah perangkat dari panas berlebih. Jika perangkat kelebihan panas, sekring memutus sambungan dari perangkat.

Hubungi layanan pelanggan KÄRCHER yang berkualifikasi sebelum melakukan operasi ulang perangkat.

## Deskripsi perangkat

Petunjuk pengoperasian ini menjelaskan peralatan maksimum. Tergantung pada model, terdapat perbedaan dalam cakupan pengiriman (lihat kemasan).  
**Untuk ilustrasi, lihat halaman grafis.**

### Gambar A

- ① Area sakelar/tombol
- ② Sakelar - Off
- ③ Sakelar - On
- ④ Lampu kontrol (merah)  
- Ganti katrid dekalsifikasi.
- ⑤ Tombol RESET  
- Mengatur kekerasan air  
- Kofirmasi setelah penggantian katrid
- ⑥ Indikator pengoperasian LED  
Getar merah - Ada tegangan listrik dan perangkat panas  
Hijau - Perangkat siap dioperasikan
- ⑦ Indikator display untuk tingkat uap
- ⑧ Tombol untuk pengaturan tingkat uap
- ⑨ Tingkat uap 1 - Kayu
- ⑩ Tingkat uap 2 - Karpet
- ⑪ Tingkat uap 3 - Genteng/batu
- ⑫ Gagang
- ⑬ Gagang kanan pelindung anti-slip
- ⑭ Tuas uap
- ⑮ Kait kabel dengan kabel tambahan
- ⑯ Kartrid dekalsifikasi
- ⑰ Mengisi pembukaan air
- ⑱ Tangki air dengan penutup tangki dan gagang
- ⑲ Kabel sambungan listrik dengan konektor

- 20 Tombol pelepas nozel lantai
- 21 Nozel lantai
- 22 Kain perekat
- 23 Lap lantai berserat mikro (1 bagian)
- 24 \*\* Lap lantai berserat mikro (2 bagian)
- 25 \*\* Lap lantai berserat abrasif (1 bagian)
- 26 Glider karpot

\*\*SC 3 Upright EasyFix Premium

## Pengaktifan awal

### PERHATIAN

#### Kerusakan perangkat akibat pembentukan kerak

Kartrid dekalsifikasi hanya bekerja optimal jika Anda menyesuaikan perangkat sebelum 1. pengoperasian pertama dengan kekerasan air setempat.

Atur perangkat dengan kekerasan air setempat.

Atur perangkat dengan kekerasan air saat ini sebelum digunakan di area dengan kekerasan air yang berbeda (misalnya setelah relokasi)

1. Pasang katrij pembersihan kerak ke dalam tangki air dan tekan hingga terpasang dengan benar.

#### Gambar F

2. Atur kekerasan air, Lihat bab *Mengatur kekerasan air*.

#### Petunjuk

Saat penguapan 1. setelah katrij pembersihan kerak dilepas dan dipasang lagi, output uap mungkin samar atau tidak teratur dan dapat mengeluarkan tetesan air. Perangkat ini memerlukan waktu istirahat sejenak, saat kartrid dekalsifikasi terisi dengan air. Jumlah uap yang keluar terus meningkat hingga jumlah maksimum uap tercapai setelah kira-kira 30 detik.

#### Petunjuk

Harap dicatat bahwa level uap 3 (ubin/batu) diatur di sini, jika tidak waktu berjalan akan lebih lama.

## Pemasangan

### Memasang bilah gagang

1. Pegang perangkat dasar.
2. Masukkan batang gagang ke perangkat dasar semaksimal mungkin sampai terkunci pada tempatnya. Batang gagang harus terpasang kuat di perangkat.

#### Gambar B

### Memasang nozel lantai

1. Pegang perangkat pada gagangnya.
2. Hubungkan bagian bawah perangkat dasar ke nozel lantai hingga mengunci pada tempatnya.

#### Gambar C

## Pengoperasian

### Membuka gulungan kabel daya

#### ⚠ PERINGATAN

#### Bahaya sengatan listrik

Apabila gulungan kabel daya tidak dibuka sepenuhnya, terdapat risiko jangkauan kabel melebihi perkiraan sehingga kabel daya terkekang dan menjadi rusak.

Buka selalu gulungan kabel daya sepenuhnya.

#### Petunjuk

Penahan kabel bagian bawah dapat diputar 360° untuk melepaskan kabel. Kait kabel bagian atas tidak bisa diputar.

1. Putar penahan kabel bagian bawah ke atas.
2. Lepaskan sepenuhnya kabel daya dari pengait kabel.
3. Kencangkan kabel pada pengencang dari pengait kabel bagian atas atau bawah agar tidak tergelis selama pekerjaan pembersihan.

#### Gambar J

### Mengisi air

Tangki air dapat diisi setiap waktu.

### PERHATIAN

#### Kerusakan properti akibat penutup tangki tidak ditutup atau tangki air tidak kencang

Jika penutup tangki tidak ditutup dengan benar atau tangki air tidak dipasang dengan benar ke dalam perangkat, cairan dapat bocor dan merusak lapisan lantai.

Pastikan saat tangki air penuh, penutup tangki telah tertutup rapat dan tangki air terpasang dengan benar dalam perangkat.

### PERHATIAN

#### Kerusakan pada perangkat

Air yang tidak sesuai dapat menyumbat nozel.

Jangan isi dengan air kondensat dari pengering.

Jangan isi dengan air hujan yang terkumpul.

Jangan isi dengan bahan pembersih atau zat aditif lainnya (misalnya pewangi).

#### Petunjuk

Saat mengisi tangki air, katrij pembersihan kerak harus berada di dalam tangki air.

### Mengisi tangki air langsung pada perangkat

1. Pegang perangkat.
2. Buka penutup tangki dan isi tangki air langsung pada perangkat dengan air keran maks. 0,5 liter.

#### Gambar G

3. Tutup penutup tangki.

### Melepas tangki air untuk pengisian

1. Pegang perangkat.
2. Putar kait kabel bagian bawah ke atas.
3. Tarik tangki air pada gagangnya secara vertikal ke atas.
4. Buka penutup tangki dan isi dengan air keran maksimal 0,5 liter.

#### Gambar H

5. Tutup penutup tangki.
6. Pasang tangki air dan tekan ke bawah hingga masuk ke tempatnya.

### Menghidupkan perangkat

### PERHATIAN

#### Kerusakan perangkat dan properti akibat terbalik

Pengamanan yang tidak memadai dapat menyebabkan perangkat terjatuh dan rusak saat pekerjaan terhenti atau perangkat disimpan. Cairan juga dapat bocor dan merusak lapisan lantai.

Letakkan perangkat dengan nozel lantai di atas permukaan padat atau letakkan gagang dengan pengaman antiselip dalam posisi vertikal pada dinding yang kokoh.

### PERHATIAN

#### Kerusakan perangkat akibat kesalahan penetapan kekerasan air

Kartrid dekalsifikasi hanya bekerja optimal jika perangkat disesuaikan dengan kekerasan air setempat. Jika kekerasan air tidak diatur dengan benar, perangkat mungkin akan berkerak.

Sebelum pengoperasian 1. sesuaikan perangkat dengan kekerasan air setempat, lihat bab Mengatur kekerasan air.

#### Petunjuk

Saat penguapan 1. setelah katrij pembersihan kerak dilepas dan dipasang lagi, output uap mungkin samar atau tidak teratur dan dapat mengeluarkan tetesan air. Perangkat ini memerlukan waktu istirahat sejenak, saat kartrid dekalsifikasi terisi dengan air. Jumlah uap yang keluar terus meningkat hingga jumlah maksimum uap tercapai setelah kira-kira 30 detik.

#### Petunjuk

Harap dicatat bahwa level uap 3 (ubin/batu) diatur di sini, jika tidak waktu berjalan akan lebih lama.

1. Letakkan perangkat pada permukaan yang stabil.

#### Gambar I

2. Pasang konektor ke dalam stopkontak.

#### Gambar K

3. Tekan switch On.

#### Gambar L

4. Tampilan pengoperasian LED berkedip merah.

#### Gambar M

5. Setelah sekitar 30 detik, tampilan pengoperasian LED menyala hijau secara konstan.

#### Gambar N

Perangkat siap untuk digunakan.



### Atur jumlah uap

Pengaturan jumlah uap bergantung pada permukaan yang akan dibersihkan.

- Tekan tombol dengan panah arah yang ditunjukkan pada gagang beberapa kali hingga level uap yang diinginkan dipilih.

#### Gambar P

Ada 3 level uap berbeda yang tersedia:

	Ubin/batu - level uap tertinggi
	Karpet - level uap sedang
	Kayu - level uap paling rendah

#### Petunjuk

Setelah perangkat dinyalakan, level uap tertinggi (ubin/batu) selalu dipilih.

- Setelah jumlah uap diatur, tekan tuas uap.

#### Gambar O

### Mengisi ulang air

#### Petunjuk

Ketinggian air dapat dilihat melalui tangki air bersih yang transparan sebagian.

Saat mengisi ulang air, kartrid dekalsifikasi tetap terpasang di perangkat.

- Buka penutup tangki dan isi tangki air langsung pada perangkat dengan air keran maks. 0,5 liter.

#### Gambar G

atau

- Lepaskan tangki air, buka penutup tangki dan isi dengan air keran maks. 0,5 liter, lihat bab Mengisi air.

#### Gambar H

### Menghentikan sementara pengoperasian

#### PERHATIAN

##### Kerusakan properti akibat kondensasi/kelembapan

Untuk memastikan bahwa tidak ada kerusakan properti yang terjadi selama pekerjaan terhenti lebih lama, lihat bab Menyimpan perangkat.

Untuk menghemat energi, sebaiknya nonaktifkan perangkat saat istirahat selama lebih dari 20 menit.

1. Tekan sakelar-OFF.

#### Gambar S

### Mematikan perangkat

1. Tekan sakelar-OFF.

#### Gambar S

Perangkat dimatikan.

2. Tarik konektor dari dalam stopkontak.

#### Gambar T

#### PERHATIAN

##### Kerusakan perangkat akibat penurunan kualitas air

Jika perangkat tidak dioperasikan lebih dari 2 bulan, air di dalam tangki bisa menjadi kotor dan rusak.

Kosongkan tangki air sebelum melakukan jeda pengoperasian yang lebih lama.

3. Kosongkan tangki air.

#### Gambar U

### Menyimpan perangkat

#### PERHATIAN

##### Kerusakan properti akibat kondensasi/kelembapan

Setelah dibersihkan, kelembapan pada kain lantai atau nozel lantai/perangkat dapat merusak lapisan lantai.

Setelah dibersihkan, lepaskan kain lantai/peluncur karpet dan keringkan nozel lantai/perangkat.

Jangan meletakkan atau menyimpan perangkat di atas lantai yang sensitif.

1. Lepaskan kain lantai atau kain lantai dengan peluncur karpet, lihat bab Nozel lantai dan peluncur karpet.

#### Gambar D

#### Gambar E

2. Bersihkan kelembapan pada nozel lantai/perangkat.

3. Gulung kabel daya pada kait kabel bagian bawah dan atas.

#### Gambar V

4. Simpan perangkat dalam posisi vertikal di atas permukaan tanah solid atau dinding yang kokoh.

#### Gambar I

5. Letakkan perangkat pada area yang kering dan tahan beku.

### Petunjuk penggunaan penting

#### Membersihkan permukaan lantai

Sebaiknya bersihkan atau hisap lantai sebelum menggunakan perangkat. Jadi lantai sudah terbebas dari kotoran dan partikel yang terlepas sebelum melakukan pembersihan basah.

#### Membersihkan permukaan yang dicat atau dilapisi

#### PERHATIAN

##### Permukaan yang rusak

Uap bisa melarutkan lilin, furnitur yang dicat, pelapis plastik, atau cat dan tepi trim.

Jangan arahkan uap ke tepi yang dilem, karena pita tepi dapat terlepas.

Jangan gunakan perangkat untuk membersihkan lantai kayu atau lantai parket yang tidak dilipat.

Jangan gunakan perangkat untuk membersihkan permukaan yang dicat atau dilapisi plastik, seperti perabot dapur dan ruang tamu, pintu atau parket.

## Penggunaan aksesoris

### Nozel lantai

Nozel lantai cocok untuk membersihkan penutup lantai yang dapat dicuci, seperti lantai batu, genteng dan lantai PVC serta lantai kayu yang tertutup seperti parket dan laminasi.

### PERHATIAN

**Kerusakan akibat pengaruh uap**

Panas dan pengaruh uap dapat menyebabkan kerusakan.

Periksa ketahanan panas dan pengaruh uap di area yang tidak mencolok dengan jumlah uap terkecil sebelum digunakan.

Berikan uap pada lantai kayu bersegel dengan level kayu yang telah ditentukan sebelumnya dan jangan pernah berada terlalu lama di tempat yang sama.

### Petunjuk

Residu bahan pembersih atau emulsi perawatan di permukaan yang akan dibersihkan dapat menyebabkan noda selama pembersihan uap, namun hilang setelah penggunaan berulang.

### ⚠ HATI-HATI

**Luka bakar di kaki**

Nozel lantai/lap lantai memanaskan saat menguap.

Saat melepaskan lap lantai, air panas dapat menetes. Hanya operasikan dan lepaskan lap lantai/nozel lantai menggunakan alas kaki yang sesuai.

1. Pasang nozel lantai pada lap lantai.
  - a. Letakkan lap lantai dengan kain perekat di lantai.
  - b. Tempatkan nozel lantai dengan tekanan ringan pada lap lantai.

### Gambar D

lap lantai menempel pada kain perekat secara otomatis ke nozel lantai.

### Lap lantai berserat mikro

Nozel lantai cocok untuk membersihkan lantai batu, ubin, dan lantai PVC serta lantai kayu bersegel seperti parket dan laminasi. Kain lantai mikrofiber juga cocok untuk menyeka karpet yang disambungkan dengan peluncur karpet.

### Kain lantai abrasif

Kain lantai abrasif cocok untuk membersihkan lantai yang nonsensitif seperti ubin atau batu.

### PERHATIAN

**Kerusakan lapisan lantai**

Kain lantai yang abrasif dapat merusak lapisan atau permukaan lantai yang sensitif.

Jangan menggunakan kain lantai abrasif untuk membersihkan permukaan kayu.

Jangan menggunakan kain abrasif dengan peluncur karpet.

### Melepaskan lap lantai

1. Tempatkan satu kaki di bagian bawah lap lantai dan angkat nozzle lantai ke atas.

### Gambar D

### Petunjuk

Pada awalnya, kain perekat lap lantai masih sangat kuat dan mungkin sulit dikeluarkan dari nozzle lantai.

Setelah digunakan berulang-ulang dan setelah kain lantai dicuci, hal ini dapat dengan mudah dilepas dari nozzle lantai dan telah mencapai adhesi optimum.

### Lepaskan nozel lantai dari perangkat dasar

### PERHATIAN

**Kerusakan properti akibat ketidakstabilan perangkat**

Melepaskan nozel lantai membuat perangkat tidak stabil, dapat terbalik dan dapat merusak perangkat dan lapisan lantai.

Jangan melepaskan nozel lantai dari perangkat dasar setelah dipasang.

Lepaskan nozel lantai hanya jika perangkat dikirim untuk tujuan servis.

1. Tekan switch Off

### Gambar S

2. Tarik konektor dari dalam stopkontak.

### Gambar T

3. Kosongkan tangki air.

### Gambar U

4. Pegang perangkat pada gagangnya.
5. Tekan tombol pelepas pada nozel lantai.
6. Nozel lantai pada perangkat menjadi longgar dan dapat dilepas.

### Gambar W

7. Simpan perangkat dengan aman dalam posisi berbaring.

### Glider karpet

Karpet dapat diperbarui dengan glider karpet.

### PERHATIAN

**Kerusakan pada glider karpet dan karpet**

Kotoran, serta panas dan kelembaban di karpet dapat menyebabkan kerusakan pada karpet.

Hanya gunakan peluncur karpet dengan kain lantai mikrofiber pada nozel lantai.

Saat menggunakan peluncur karpet, hanya bersihkan dengan level uap yang terkait (lihat tampilan pada gagang, simbol lapisan lantai karpet - level uap sedang).

Sebelum digunakan, periksa juga ketahanan panas dan pengaruh uap pada karpet di area yang tidak mencolok dengan sedikit uap.

Amati petunjuk pembersihan dari produsen karpet.

Pastikan karpet telah dihisap dan diwarnai sebelum menggunakan glider karpet.

Sebelum digunakan dan setelah jeda operasi, lepaskan dengan penguapan ke dalam saluran pembuangan (tanpa kain lantai/dengan aksesoris) kemungkinan akumulasi air (kondensat) pada perangkat.

Jangan arahkan uap terus menerus pada satu titik (maksimal 5 detik) untuk menghindari lembab yang berlebihan dan risiko kerusakan panas.

Jangan gunakan glider karpet di atas tumpukan karpet.

### Memasang glider karpet ke nozzle lantai

1. Pasang nozzle lantai pada lap lantai, lihat bab Nozel lantai.

### Gambar D

2. Geser nozzle lantai ke dalam glider karpet dengan sedikit tekanan dan biarkan masuk ke tempatnya.

### Gambar E

3. Mulai dengan membersihkan karpet.

## Melepaskan glider karpet dari nozzle lantai

### ⚠ HATI-HATI

#### Luka bakar di kaki

Glider karpet bisa memanas saat penguapan. Jangan operasikan dan lepaskan glider karpet dengan bertelanjang kaki atau menggunakan sandal terbuka. Hanya operasikan dan lepaskan glider karpet menggunakan alas kaki yang sesuai.

1. Tekan ke bawah tab glider karpet menggunakan ujung sepatu.
2. Angkat nozzle lantai ke atas.

#### Gambar E

## Pemeliharaan dan perawatan

### Mengosongkan tangki air

#### PERHATIAN

**Kerusakan perangkat akibat penurunan kualitas air**  
Jika perangkat tidak dioperasikan lebih dari 2 bulan, air di dalam tangki bisa menjadi busuk.

Kosongkan tangki air sebelum jeda pengoperasian.

1. Tekan sakelar-OFF.  
Perangkat dimatikan.
2. Tarik steker dari stopkontak.
3. Lepaskan penutup tangki.
4. Kosongkan tangki air.  
Katrij dapat tetap berada di dalam tangki air.

#### Gambar U

### Mengganti kartrid dekalsifikasi

#### PERHATIAN

**Kerusakan perangkat dan masa pakai yang singkat**  
Tidak mematuhi interval penggantian (indikator lampu kontrol) kartrid dekalsifikasi dapat menyebabkan kerusakan perangkat dan mempersingkat masa pakai perangkat.

Patuhi interval penggantian (indikator lampu kontrol).

#### Petunjuk

Interval penggantian tergantung pada kekerasan air setempat. Area air yang keras (misalnya III/IV) memiliki interval pertukaran yang lebih tinggi daripada area dengan air lunak (misalnya I/II).

### Indikator lampu kontrol pada akhir waktu pengoperasian

Penggantian yang diperlukan atas kartrid dekalsifikasi ditunjukkan melalui "lampu kontrol kartrid dekalsifikasi" sebagai berikut:

- 2 jam sebelum akhir waktu pengoperasian, lampu kontrol berkedip.
- Gambar R**
- 1 jam sebelum akhir waktu pengoperasian, lampu kontrol berkedip lebih cepat.
  - Jika masa pengoperasian katrij pembersihan kerak telah habis, lampu kontrol dan strip LED pada perangkat akan terus menyala merah. Simbol lapisan lantai pada gagang tidak menyala. Pompa mati secara otomatis (tidak ada air) untuk menghindari kerusakan pada perangkat.

### Memasukkan kartrid dekalsifikasi

#### PERHATIAN

#### Kerusakan perangkat

Memasang kembali kartrid dekalsifikasi yang digunakan dapat merusak perangkat.

Bekerjalalah dengan hati-hati agar kartrid tidak tertukar.

---

Saat penguapan 1. setelah katrij pembersihan kerak dilepas dan dipasang lagi, output uap mungkin samar atau tidak teratur dan dapat mengeluarkan tetesan air. Perangkat ini memerlukan waktu istirahat sejenak, saat kartrid dekalsifikasi terisi dengan air. Jumlah uap yang keluar terus meningkat hingga jumlah maksimum uap tercapai setelah kira-kira. 30 detik.

#### Petunjuk

Dengan melepas tangki air, katrij pembersihan kerak dapat dilepas dan dipasang kembali dengan lebih mudah.

1. Tekan sakelar-OFF.  
Perangkat dimatikan.
2. Lepaskan penutup tangki.
3. Keluarkan kartrid dekalsifikasi.
4. Pasang katrij pembersihan kerak yang baru dan tekan hingga terpasang dengan benar di tempatnya.
5. Tekan sakelar-ON.  
Perangkat dimatikan.
6. Tekan lama tombol RESET selama 4 detik.  
Lampu kontrol "Penggantian kartrid dekalsifikasi" padam dan waktu pengoperasian kartrid dekalsifikasi diaktifkan ulang.

#### Gambar Q

7. Biarkan perangkat panas.
8. Tahan tuas uap selama sekitar 30 detik untuk mengencangkan kartrid dekalsifikasi.

### Mengatur kekerasan air

#### PERHATIAN

**Kerusakan perangkat akibat pembentukan kerak**  
Jika kartrid dekalsifikasi tidak digunakan dan kekerasan air tidak diatur dengan benar, alat dapat berkerak.

Selalu operasikan dengan kartrid dekalsifikasi.

Atur perangkat dengan kekerasan air setempat.

Atur ke kekerasan air saat ini di perangkat sebelum digunakan di area dengan kekerasan air yang berbeda (misalnya setelah relokasi).

#### Petunjuk

Kantor pengelolaan air atau utilitas kota memberikan informasi tentang kekerasan air keran.

Kekerasan air diatur melalui tombol RESET.

Pengaturan kekerasan air tetap tersimpan hingga pengaturan baru dilakukan (misalnya setelah relokasi).

Perangkat menggunakan pengaturan pabrik yang diatur ke tingkat kekerasan air tertinggi (level IV).

Perangkat menampilkan pengaturan kekerasan air dengan impuls berkedip.

Tingkat kekerasan air dan impuls berkedip

Rentang kekerasan	°dH	mmol/l	Jumlah impuls berkedip	Jarak impuls berkedip
I ringan	0-7	0-1,3	1x	4 detik
II menengah	7-14	1,3-2,5	2x	
III keras	14-21	2,5-3,8	3x	
IV sangat keras	>21	>3,8	4x	

#### Petunjuk

Efek antikerak pada katrij pembersihan kerak aktif begitu perangkat diisi dengan air dan dioperasikan. Zat kapur di dalam air diserap oleh butiran dalam kartrid dekalsifikasi. Dekalsifikasi tambahan tidak diperlukan.

## Petunjuk

Butiran dalam kartrid bisa berubah warna setelah terjadi kontak dengan air yang terkait dengan kandungan mineral dalam air. Perubahan warna ini tidak berbahaya dan tidak memiliki pengaruh negatif pada perangkat, pembersihan, atau fungsi kartrid dekalsifikasi.

## Petunjuk

Selama pengaturan, jangan berhenti sebentar selama lebih dari 15 detik karena jika tidak, perangkat akan secara otomatis menyesuaikan diri dengan kekerasan air yang terakhir dipilih atau saat pertama kali dioperasikan, yaitu dengan kekerasan air tertinggi.

1. Sambungkan konektor.
2. Pastikan perangkat dimatikan.
3. Tekan dan tahan tombol RESET lalu hidupkan perangkat.

### Gambar Q

Setelah sekitar 2 detik, lampu kontrol berkedip dan menunjukkan pengaturan kekerasan air saat ini melalui jumlah impuls.

4. Lepaskan tombol RESET.  
Sesuai pengaturan pabrik, perangkat berada dalam level kesadahan air IV sehingga lampu kontrol berkedip 4 kali berturut-turut.
5. Tekan tombol RESET beberapa kali untuk beralih di antara level kesadahan air yang berbeda hingga level kesadahan air yang diinginkan tercapai.
6. Setelah level kesadahan air yang diinginkan tercapai, tekan dan tahan tombol RESET selama 3 detik untuk menyimpan level kesadahan air yang dipilih.  
Lampu kontrol untuk kesadahan air menyala untuk mengonfirmasi penyimpanan.

## Pemeliharaan aksesoris

(Aksesoris - tergantung pada cakupan pengiriman)

### Petunjuk

Kain berserat mikro tidak sesuai untuk pendering.

### Petunjuk

Untuk mencuci handuk, perhatikan petunjuk pada lembar pencucian. Jangan gunakan pelembut kain sehingga tisu bisa menyerap kotoran dengan mudah.

1. Cuci kain lantai dalam mesin cuci dengan suhu maksimal 60°C.

## Pelepasan gagang

## PERHATIAN

### Kerusakan perangkat

Komponen gagang dapat rusak jika terus menerus dilepas.

Jangan lepaskan lagi gagang dari perangkat dasar setelah pemasangan.

Pelepasan gagang dari perangkat dasar hanya boleh dilakukan ketika perangkat dikirim untuk keperluan servis.

## Pemecahan masalah

Gangguan sering memiliki penyebab sederhana yang dapat Anda perbaiki sendiri dengan bantuan ikhtisar berikut. Jika ragu atau jika terjadi gangguan yang tidak dicantumkan di daftar, hubungi layanan pelanggan resmi.

## ⚠ PERINGATAN

### Risiko sengatan listrik dan luka bakar

Selama perangkat terhubung ke catu daya atau belum dingin, pemecahan masalah berbahaya.

Lepaskan konektor.

Biarkan perangkat dingin.

## Tidak ada/sedikit uap yang keluar meski ada cukup air di dalam tangki

Kartrid dekalsifikasi tidak dimasukkan atau disisipkan dengan tidak benar.

- Pasang katrij pembersihan kerak dan/atau periksa apakah katrij pembersihan kerak terpasang dengan benar di dalam tangki, jika perlu tekan lagi.

Katrij pembersihan kerak telah dilepas saat air sedang diisi dan/atau katrij pembersihan kerak yang baru telah dipasang

- Biarkan katrij pembersihan kerak tetap berada di dalam tangki air selama pengisian.
- Tekan lama tuas uap secara terus menerus. Setelah sekitar 30 detik, output uap penuh.

## Lampu kontrol merah "Exchange descaling cartridge" berkedip, jika tidak, perangkat berfungsi dengan baik

Waktu pengoperasian kartrid dekalsifikasi akan segera berakhir.

- Pasang katrij pembersihan kerak yang baru, lihat bab *Mengganti kartrid dekalsifikasi*.

## Tidak ada uap meskipun air di dalam tangki mencukupi, lampu kontrol dan tampilan pengoperasian LED pada perangkat juga terus menyala merah, simbol lapisan lantai pada gagang tidak menyala

Waktu pengoperasian kartrid dekalsifikasi telah berakhir

- Pasang katrij pembersihan kerak baru, lihat bab *Mengganti kartrid dekalsifikasi*.
- Jika katrij pembersihan kerak baru telah dipasang dan gangguan masih terjadi, kemungkinan tombol RESET tidak ditekan setelah katrij pembersihan kerak diganti. Tekan tombol RESET selama 4 detik setelah katrij pembersihan kerak dipasang, lihat bab *Mengganti kartrid dekalsifikasi*.

## Data teknis

### Sambungan daya

Tegangan	V	220-240
Fase	~	1
Frekuensi	Hz	50-60

Kategori perlindungan IPX4

Kelas perlindungan I

### Kinerja perangkat

Output panas	W	1600
Waktu pemanasan	Detik	30
Durasi penguapan	g/min	40

### Volume pengisian

Tangki air l 0,5

### Dimensi

Berat (tanpa aksesoris)	kg	3,1
Panjang	mm	314
Lebar	mm	207
Tinggi	mm	1185

Ada perubahan teknis.









**THANK YOU!**  
**MERCI! DANKE! ¡GRACIAS!**



Registrieren Sie Ihr Produkt und profitieren Sie von vielen Vorteilen.

Register your product and benefit from many advantages.

Enregistrez votre produit et bénéficiez de nombreux avantages.

Registre su producto y aproveche de muchas ventajas.

**[www.kaercher.com/welcome](http://www.kaercher.com/welcome)**



Bewerten Sie Ihr Produkt und sagen Sie uns Ihre Meinung.

Rate your product and tell us your opinion.

Évaluer votre produit et dites-nous votre opinion.

Reseñe su producto y díganos su opinión.



**[www.kaercher.com/dealersearch](http://www.kaercher.com/dealersearch)**

**Alfred Kärcher SE & Co. KG**

Alfred-Kärcher-Str. 28-40

71364 Winnenden (Germany)

Tel.: +49 7195 14-0

Fax: +49 7195 14-2212

