

Miele



- de** Gebrauchsanweisung Akkustaubsauger
en Operating instructions Cordless vacuum cleaner
fr Mode d'emploi Aspirateur balai sans fil
it Istruzioni d'uso Scopa elettrica senza filo
nl Gebruiksaanwijzing snoerloze steelstofzuiger

HS23

M.-Nr. 12 382 020

de	5
en	36
fr	66
it	98
nl	130

Sicherheitshinweise und Warnungen	5
Sicherheitshinweise und Warnungen für Akku AP10/AP11, Ladegerät LG02, Wandhalterung SpeedLock LS10 (je nach Modell)	10
Gerätebeschreibung	16
Nachhaltigkeit und Umweltschutz	18
Abbildungsverweise	20
Inbetriebnehmen	20
Staubsauger zusammensetzen	20
PowerUnit und Saugrohr verbinden	20
Saugrohr und Elektrobürste verbinden	20
Allgemeine Hinweise zum Akku	20
Akku laden (ohne Wandmontage)	20
Akku laden (mit Wandmontage)	21
Wandhalterung an die Wand schrauben	21
Ladekabel in der Wandhalterung Standard befestigen	21
Ladekabel in der Wandhalterung SpeedLock befestigen	21
Anzeige Akku-Ladezustand (beim Laden)	22
Anzeige Akku-Ladezustand (bei Gebrauch)	22
Verwendung des mitgelieferten Zubehörs	22
Zubehörhalter für das Saugrohr	23
Elektrobürste MultiFloor (HX-EB 20)	23
Handelektrobürste Electro Compact (HX-EC 20)	23
Bodenbürste AllFloor (HX-AF 20)	23
Universalbürste (HX-UB)	23
Ausziehbare flexible XL-Fugendüse (HX-CNXL)	23
Schlauchverlängerung (HX-FSH 20)	24
Bedienen	24
Staubsauger aus der Wandhalterung Standard entnehmen	24
Staubsauger aus der Wandhalterung SpeedLock entnehmen	24
Ein- und Ausschalten	24
Saugleistung erhöhen	24
PowerUnit Solo	24
Reinigen und pflegen	24
Filtersystem	25
Selbstreinigungsfunktion ComfortClean betätigen	25
Staubbehälter leeren	25
Staubbehälter und Vorfilter reinigen	25
Feinstaubfilter reinigen	26

de - Inhalt

Elektrobürste/Handelektrobürste (je nach Modell) reinigen	26
Bürstenwalze aus der Elektrobürste entnehmen	26
Bürstenwalze aus der Handelektrobürste entnehmen (je nach Modell)	27
Akku austauschen	27
Staubsauger und Zubehörteile pflegen	28
Probleme beheben	29
Kundendienst	32
Kontakt bei Störungen	32
Garantie	32
Nachkaufbares Zubehör	32
Bezugsquellen für Zubehörteile.....	32

Dieser Staubsauger entspricht den vorgeschriebenen Sicherheitsbestimmungen. Ein unsachgemäßer Gebrauch kann zu Schäden an Personen und Sachen führen.

Lesen Sie vor dem ersten Gebrauch des Staubsaugers die Gebrauchsanweisung. Sie gibt wichtige Hinweise für Sicherheit, Gebrauch und Wartung des Staubsaugers. Dadurch schützen Sie sich und andere und vermeiden Schäden.

Entsprechend der Norm IEC 60335-1 weist Miele ausdrücklich darauf hin, das Kapitel „Inbetriebnehmen“ sowie die Sicherheitshinweise und Warnungen unbedingt zu lesen und zu befolgen.

Miele kann nicht für Schäden verantwortlich gemacht werden, die infolge von Nichtbeachtung dieser Hinweise verursacht werden.

Bewahren Sie die Gebrauchsanweisung auf und geben Sie diese an einen eventuellen Nachbesitzer weiter.

Schalten Sie den Staubsauger nach jedem Gebrauch, vor jedem Zubehörwechsel, vor jeder Wartung, Pflege, Problembehebung und Fehlerbehebung aus. Nutzen Sie dazu den Ein-/Ausschalter am Handgriff.

Bestimmungsgemäße Verwendung

- ▶ Dieser Staubsauger ist für die Verwendung im Haushalt und in haushaltsähnlichen Umgebungen bestimmt. Dieser Staubsauger ist nicht für den Baustellenbetrieb geeignet.
- ▶ Dieser Staubsauger ist nicht für den Gebrauch im Außenbereich bestimmt.

de - Sicherheitshinweise und Warnungen

- ▶ Dieser Staubsauger ist für das tägliche Saugen von Teppichen, Teppichböden und unempfindlichen Hartböden geeignet.
- ▶ Dieser Staubsauger ist für die Verwendung bis zu einer Höhe von 4.000 m über dem Meeresspiegel bestimmt.
- ▶ Benutzen Sie den Staubsauger ausschließlich zum Aufsaugen von trockenem Sauggut. Menschen und Tiere dürfen Sie nicht absaugen. Alle anderen Anwendungsarten, unerlaubte Umbauten und Veränderungen sind unzulässig.
- ▶ Personen (einschließlich Kinder), die aufgrund ihrer physischen, sensorischen oder geistigen Fähigkeiten oder ihrer Unerfahrenheit oder Unkenntnis nicht in der Lage sind, den Staubsauger sicher zu bedienen, dürfen diesen Staubsauger nicht ohne Aufsicht oder Anweisung durch eine verantwortliche Person benutzen.

Kinder im Haushalt

- ▶ Kinder unter 8 Jahren müssen vom Staubsauger ferngehalten werden, es sei denn, sie werden ständig beaufsichtigt.
- ▶ Kinder ab 8 Jahren dürfen den Staubsauger nur ohne Aufsicht bedienen, wenn ihnen der Staubsauger so erklärt wurde, dass sie ihn sicher bedienen können. Kinder müssen mögliche Gefahren einer falschen Bedienung erkennen und verstehen können.
- ▶ Kinder dürfen den Staubsauger nicht ohne Aufsicht reinigen oder warten.

- ▶ Beaufsichtigen Sie Kinder, die sich in der Nähe des Staubsaugers aufhalten. Lassen Sie Kinder niemals mit dem Staubsauger spielen.
- ▶ Erstickungsgefahr. Kinder können sich beim Spielen in Verpackungsmaterial (z. B. Folien) einwickeln oder es sich über den Kopf ziehen und ersticken. Halten Sie Verpackungsmaterial von Kindern fern.

Technische Sicherheit

- ▶ Der Staubsauger wird mit 25,2 V / 25,69 V betrieben. Er ist ein Gerät der Schutzklasse III ⚡.
Er ist ein Gerät, bei dem der Schutz gegen elektrischen Schlag durch Anschluss an Sicherheitskleinspannung gegeben ist und in dem Spannungen, die höher als Sicherheitskleinspannung sind, nicht erzeugt werden. Die Ladung des Staubsaugers erfolgt über ein Ladegerät der Schutzklasse II □.
- ▶ Vergleichen Sie die Anschlussdaten auf dem Typenschild des Ladegerätes (Netzspannung und Frequenz) mit denen des Versorgungsnetzes. Diese Daten müssen unbedingt übereinstimmen. Das Ladegerät ist ohne Änderung geeignet für 50 Hz und 60 Hz.
- ▶ Die Netzsteckdose muss über eine Sicherung 16 A oder 10 A träge abgesichert sein.
- ▶ Kontrollieren Sie den Staubsauger und alle Zubehörteile vor der Benutzung auf sichtbare Schäden. Nehmen Sie einen beschädigten Staubsauger und beschädigte Zubehörteile nicht in Betrieb.

de - Sicherheitshinweise und Warnungen

- ▶ Die Miele Elektrobürste MultiFloor und die Miele Handelektrobürste Electro Compact (je nach Modell) sind motorisch angetriebene Zusatzgeräte, speziell für diesen Miele Staubsauger. Das Betreiben des Staubsaugers mit einer anderen Miele Elektrobürste/Handelektrobürste oder einer Elektrobürste/Handelektrobürste eines anderen Herstellers ist aus Sicherheitsgründen nicht erlaubt.
- ▶ Stellen Sie vor der Benutzung und beim Saugen sicher, dass die Unterseite der Elektrobürste MultiFloor und die Unterseite der Handelektrobürste Electro Compact (je nach Modell) frei von eingeklemmten Grobteilen ist.
- ▶ Lagern Sie den Staubsauger und alle Zubehörteile bei einer Umgebungstemperatur von 0 °C bis 45 °C.
- ▶ Lagern Sie den Staubsauger ausschließlich liegend oder stellen Sie ihn in der Wandhalterung ab.
- ▶ Eine Reparatur des Staubsaugers während der Garantiezeit darf nur von einem von Miele autorisierten Kundendienst ausgeführt werden, da sonst bei nachfolgenden Schäden kein Garantieanspruch besteht.
- ▶ Lassen Sie Reparaturen nur von einer von Miele autorisierten Fachkraft ausführen. Durch unsachgemäße Reparaturen können erhebliche Gefahren für den Benutzer entstehen.

Sachgemäßer Gebrauch

- ▶ Benutzen Sie den Staubsauger nicht ohne Vorfilter und Feinstaubfilter.

de - Sicherheitshinweise und Warnungen

- ▶ Bringen Sie den Staubsauger nicht in Kontakt mit offenem Feuer oder sonstigen Wärmequellen. Erhitzen Sie den Staubsauger nicht. Setzen Sie den Staubsauger nicht direkter Sonneneinstrahlung aus.
- ▶ Saugen Sie keine brennenden oder glühenden Gegenstände, wie z. B. Zigaretten oder scheinbar erloschene Asche oder Kohle, auf.
- ▶ Saugen Sie keine Flüssigkeiten auf. Lassen Sie feucht gereinigte oder schampunierte Teppiche und Teppichböden vor dem Absaugen vollständig trocknen.
- ▶ Saugen Sie keinen Tonerstaub auf. Toner, der z. B. bei Druckern oder Kopiergeräten verwendet wird, kann elektrisch leitfähig sein.
- ▶ Saugen Sie keine leicht entflammbaren oder explosiven Stoffe oder Gase auf und saugen Sie nicht an Orten, an denen solche Stoffe gelagert sind.
- ▶ Fassen Sie nicht in die rotierende Bürstenwalze der Elektrobürste MultiFloor und der Handelektrobürste Electro Compact (je nach Modell).
- ▶ Saugen Sie mit der Elektrobürste MultiFloor und der Handelektrobürste Electro Compact (je nach Modell) nicht in Kopfnähe.
- ▶ Vermeiden Sie, mit dem Saugstrom in Kopfnähe zu kommen.

Sicherheitshinweise und Warnungen für Akku AP10/ AP11, Ladegerät LG02, Wandhalterung SpeedLock LS10 (je nach Modell)

Kinder im Haushalt

- ▶ Personen (einschließlich Kinder), die aufgrund ihrer physischen, sensorischen oder geistigen Fähigkeiten oder ihrer Unerfahrenheit oder Unkenntnis nicht in der Lage sind, das Ladegerät LG02 oder die Wandhalterung SpeedLock LS10 sicher zu bedienen, dürfen diesen Staubsauger nicht ohne Aufsicht oder Anweisung durch eine verantwortliche Person benutzen.
- ▶ Der Akku AP10/AP11 darf nicht in Kinderhände gelangen.
- ▶ Kinder müssen von dem Ladegerät LG02 und der Wandhalterung SpeedLock LS10 ferngehalten werden, es sei denn, sie werden ständig beaufsichtigt.

Technische Sicherheit

- ▶ Der Akku AP10/AP11, das Ladegerät LG02 und die Wandhalterungen Standard oder SpeedLock LS10 sind für diesen Miele Staubsauger HS23 zu verwenden. Das Betreiben dieses Staubsaugers mit einem anderen Akku, einem anderen Ladegerät oder einer anderen Wandhalterung ist aus Sicherheitsgründen nicht erlaubt.
- ▶ Bei der Verwendung eines Netzsteckeradapters muss dieser für den dauerhaften Betrieb zugelassen sein.
- ▶ Benutzen Sie zum Laden des Akkus AP10/AP11 nur das Ladegerät LG02/xx.

☐

xx steht für 01, 02, 03, 04, 05, 06 oder 07 und damit für die Variante Ihres Ladegerätes LG02:

xx	
01	AT, BE, BG, CH, CL, CZ, DE, DK, EE, ES, FI, FR, GR, HR, HU, IT, KZ, LT, LU, LV, NL, NO, PL, PT, RO, RS, RU, SE, SI, SK, TR, UA, ZA
02	AE, HK, MY, SG
03	BR, CA, JP, MX, US
04	AU, NZ
05	CN
06	KR
07	IE, UK

de - Sicherheitshinweise und Warnungen

▶ Der zeitweise oder dauerhafte Betrieb an einer autarken oder nicht netzsynchronen Energieversorgungsanlage (wie z. B. Inselnetze, Back-up-Systeme) ist möglich. Voraussetzung für den Betrieb ist, dass die Energieversorgungsanlage die Vorgaben der EN 50160 oder vergleichbar einhält. Die in der Hausinstallation und in diesem Miele Produkt vorgesehenen Schutzmaßnahmen müssen auch im Inselbetrieb oder im nicht netzsynchronen Betrieb in ihrer Funktion und Arbeitsweise sichergestellt sein oder durch gleichwertige Maßnahmen in der Installation ersetzt werden. Wie beispielsweise in der aktuellen Veröffentlichung der VDE-AR-E 2510-2 beschrieben.

▶ Laden Sie den Akku AP10/AP11 bei einer Umgebungstemperatur von 10 °C bis 40 °C.

▶ Verwenden Sie den Akku AP10/AP11 bei einer Umgebungstemperatur von 0 °C bis 45 °C. Bei der Verwendung des Akkus AP10/AP11 außerhalb dieser Umgebungstemperatur kommt es zu Leistungseinschränkungen.

▶ Verwenden Sie den Akku AP10/AP11 auf keinen Fall weiter, wenn Sie bemerken, dass von ihm ein ungewöhnlicher Geruch ausgeht, Flüssigkeit austritt, er sich stark erhitzt, verfärbt oder verformt. Der Akku AP10/AP11 ist umgehend zu entsorgen (siehe Sicherheitshinweis „Entsorgung des Akkus AP10/AP11“ am Ende des folgenden Abschnittes „Sachgemäßer Gebrauch“ und Kapitel „Nachhaltigkeit und Umweltschutz“, Abschnitt „Rückgabe von Altbatterien und Altakkumulatoren“).

- ▶ Akkus können auslaufen. Vermeiden Sie Augen- und Hautkontakt mit der ätzenden Flüssigkeit. Bei Kontakt mit Wasser ausspülen und medizinische Hilfe in Anspruch nehmen.
- ▶ Der Li-Ion Akku AP10/AP11 unterliegt den Bestimmungen des Gefahrgutrechts. Der Akku AP10/AP11 kann durch den Benutzer ohne weitere Auflagen auf der Straße transportiert werden. Kontaktieren Sie den Kundendienst, bevor Sie den Akku AP10/AP11 versenden. Versenden Sie nur einen vollständig entladenen und unbeschädigten Akku AP10/AP11. Isolieren Sie metallene Kontakte durch Abkleben mit Klebeband, um Kurzschlüsse zu vermeiden. Verpacken Sie den Akku AP10/AP11 so, dass er sich nicht in der Verpackung bewegt.

de - Sicherheitshinweise und Warnungen

Sachgemäßer Gebrauch

- ▶ Lassen Sie den Akku AP10/AP11 nicht fallen und werfen Sie ihn nicht. Ein beschädigter Akku AP10/AP11 darf aus Sicherheitsgründen nicht weiter benutzt werden.
- ▶ Bringen Sie den Akku AP10/AP11 nicht in Kontakt mit offenem Feuer oder sonstigen Wärmequellen. Erhitzen Sie den Akku AP10/AP11 nicht. Setzen Sie ihn nicht direkter Sonneneinstrahlung aus.
- ▶ Nehmen Sie den Akku AP10/AP11 nicht auseinander.
- ▶ Verursachen Sie keinen Kurzschluss des Akkus AP10/AP11, indem Sie die Kontakte versehentlich oder absichtlich brücken.
- ▶ Bringen Sie den Akku AP10/AP11 nicht mit Flüssigkeit in Berührung.
- ▶ Entsorgung des Akkus AP10/AP11: Entnehmen Sie dem Staubsauger den Akku AP10/AP11. Isolieren Sie metallene Kontakte durch Abkleben mit Klebeband, um Kurzschlüsse zu vermeiden. Entsorgen Sie den Akku AP10/AP11 über das kommunale Sammelsystem. Werfen Sie den Akku AP10/AP11 nicht in den Hausmüll.

Reinigung

- ▶ Tauchen Sie den Staubsauger und die Zubehörteile niemals in Wasser. Reinigen Sie den Staubsauger und die Zubehörteile nur trocken oder mit einem leicht feuchten Tuch.
- ▶ Die Elektrobürste MultiFloor und die Handelektrobürste Electro Compact (je nach Modell), die PowerUnit und das Saugrohr enthalten elektrische Leitungen. Die Steckkontakte dürfen nicht mit Wasser in Berührung kommen - eine feuchte Reinigung dieser Teile ist deshalb nicht erlaubt.

Zubehör und Ersatzteile

- ▶ Verwenden Sie nur Zubehörteile mit dem „ORIGINAL Miele“-Logo auf der Verpackung. Nur dafür kann der Hersteller die Sicherheit gewährleisten.
- ▶ Nur bei Originalersatzteilen gewährleistet Miele, dass sie die Sicherheitsanforderungen erfüllen. Defekte Bauteile dürfen nur gegen Originalersatzteile ausgetauscht werden.

Transport

- ▶ Die Verpackung schützt den Staubsauger vor Transportschäden. Wir empfehlen, die Verpackung für Transportzwecke aufzubewahren.

de - Gerätebeschreibung

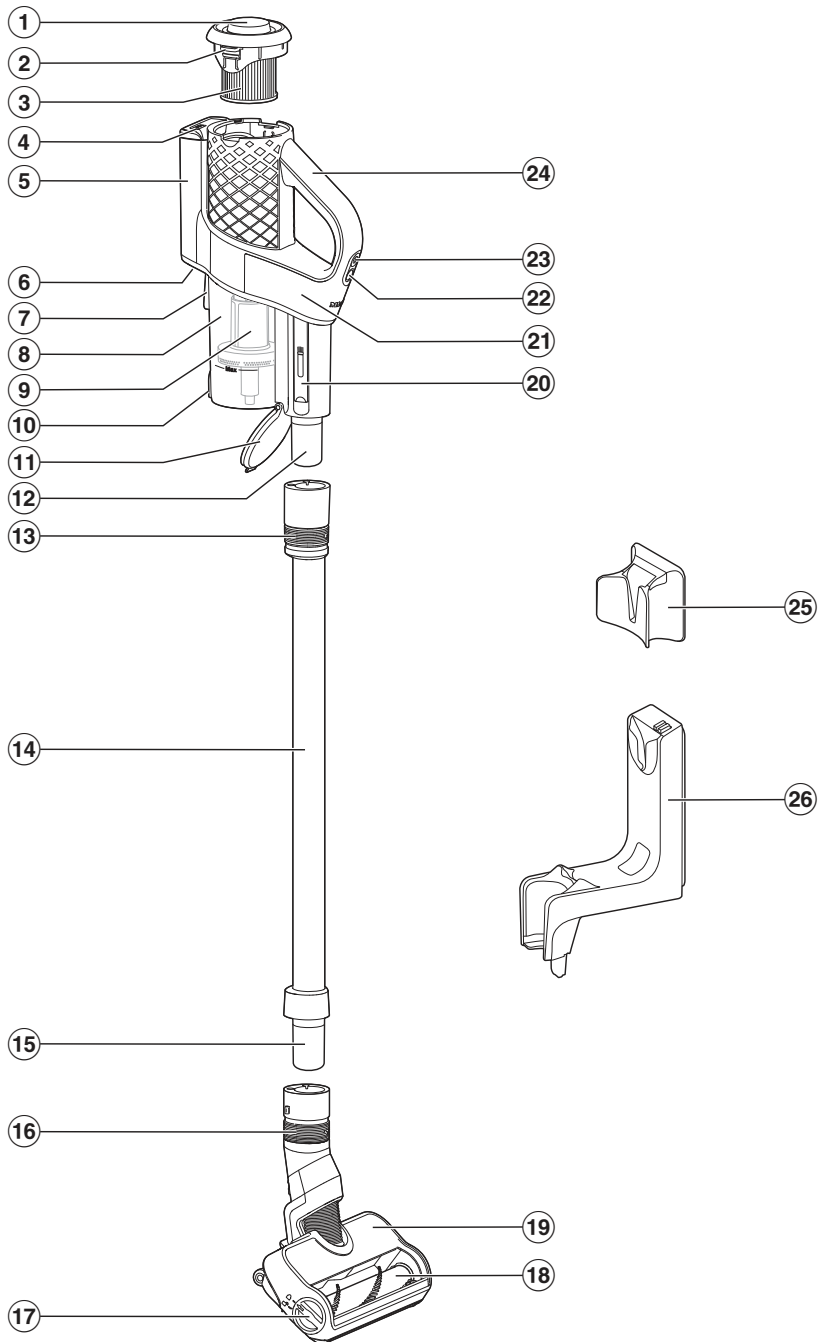

- ① Drehkappe der Selbstreinigungsfunktion ComfortClean
- ② Entriegelung zur Entnahme des Feinstaubfilters
- ③ Feinstaubfilter
- ④ Anzeige Akku-Ladezustand
- ⑤ Akkufach
- ⑥ Ladebuchse (an der Unterseite)
- ⑦ Aufsteckvorrichtung für Wandhalterung
- ⑧ Staubbehälter
- ⑨ Vorfilter
- ⑩ Entriegelung für Klappe des Staubbehälters
- ⑪ Klappe des Staubbehälters
- ⑫ Stutzen der PowerUnit
- ⑬ Schiebering zur Entriegelung der PowerUnit
- ⑭ Saugrohr
- ⑮ Stutzen des Saugrohres
- ⑯ Schiebering zur Entriegelung der Elektrobürste
- ⑰ Entriegelung zum Öffnen der Elektrobürste
- ⑱ Herausnehmbare Bürstenwalze
- ⑲ Elektrobürste MultiFloor
- ⑳ Reinigungswerkzeug
- ㉑ PowerUnit
- ㉒ Saugleistungswähler
- ㉓ Ein-/Ausschalter
- ㉔ Handgriff
- ㉕ Wandhalterung Standard
- ㉖ Wandhalterung SpeedLock

Entsorgung der Verpackung

Die Verpackung dient der Handhabung und schützt das Gerät vor Transportschäden. Die Verpackungsmaterialien sind nach umweltverträglichen und entsorgungstechnischen Gesichtspunkten ausgewählt und generell recycelbar.

Das Rückführen der Verpackung in den Materialkreislauf spart Rohstoffe. Nutzen Sie materialspezifische Wertstoffsammlungen und Rückgabemöglichkeiten.

Wir empfehlen, die Verpackung für Transportzwecke aufzubewahren.

Entsorgung des Altgerätes

Entnehmen Sie vor der Entsorgung des Altgerätes den Feinstaubfilter und geben Sie den Feinstaubfilter in den Hausmüll.

Elektro- und Elektronikgeräte enthalten vielfach wertvolle Materialien. Sie enthalten auch bestimmte Stoffe, Gemische und Bauteile, die für ihre Funktion und Sicherheit notwendig waren. Im Hausmüll sowie bei nicht sachgemäßer Behandlung können sie der menschlichen Gesundheit und der Umwelt schaden. Geben Sie Ihr Altgerät deshalb auf keinen Fall in den Hausmüll.



Nutzen Sie stattdessen die offiziellen, eingerichteten Sammel- und Rücknahmestellen zur unentgeltlichen Abgabe und Verwertung der Elektro- und Elektronikgeräte bei Kommune, Händler oder Miele. Für das Löschen etwaiger personenbezogener Daten auf dem zu entsorgenden Altgerät sind Sie gesetzmäßig eigenverantwortlich. Sie sind gesetzlich verpflichtet, nicht vom Gerät fest umschlossene Altbatterien und Altakkumulatoren sowie Lampen, die zerstörungsfrei entnommen werden können, zerstörungsfrei zu entnehmen. Bringen Sie diese zu einer geeigneten Sammelstelle, wo sie unentgeltlich abgegeben werden können. Bitte sorgen Sie dafür, dass Ihr Altgerät bis zum Abtransport kindersicher aufbewahrt wird.

Rückgabe von Altbatterien und Altakkumulatoren

Elektro- und Elektronikgeräte enthalten vielfach Batterien und Akkumulatoren, die auch nach dem Gebrauch nicht in den Hausmüll dürfen. Sie sind gesetzlich verpflichtet, nicht vom Gerät fest umschlossene Altbatterien und Altakkumulatoren zu entnehmen und zu einer geeigneten Sammelstelle (z. B. Handelsgeschäft) zu bringen, wo sie unentgeltlich abgegeben werden können. Isolieren Sie metallene Kontakte durch Abkleben mit Klebeband, um Kurzschlüsse zu vermeiden. Batterien und Akkumulatoren enthalten möglicherweise Stoffe, die der menschlichen Gesundheit und der Umwelt schaden können.

Die Kennzeichnung der Batterie bzw. des Akkumulators gibt weitere Hinweise lithiumhaltige sind z. B. mit "Li-ion" gekennzeichnet. Die durchgestrichene Mülltonne bedeutet, dass Sie die Batterien und Akkumulatoren auf keinen Fall in den Hausmüll werfen dürfen. Wir sind angehalten, auch auf Folgendes hinzuweisen: Ist die durchgestrichene Mülltonne mit einem oder mehreren der aufgeführten chemischen Zeichen gekennzeichnet, enthalten diese Blei (Pb), Cadmium (Cd) und/oder Quecksilber (Hg).



Altbatterien und Altakkumulatoren enthalten wichtige Rohstoffe und können wiederverwertet werden. Die getrennte Sammlung von Altbatterien und Altakkumulatoren erleichtert die Behandlung und das Recycling.

Abbildungsverweise

Die in den Kapiteln angegebenen Abbildungen finden Sie auf den Ausklappseiten am Ende dieser Gebrauchsanweisung.

Inbetriebnehmen

Staubsauger zusammensetzen (Abb. 01)

- Setzen Sie den Staubsauger zusammen.

PowerUnit und Saugrohr verbinden (Abb. 02 + 03)

- Stecken Sie den Stutzen der PowerUnit positioniert in das Saugrohr, bis der Stutzen deutlich einrastet (Abb. 02).
- Schieben Sie den Schiebering am Saugrohr nach unten, wenn Sie die Teile voneinander trennen möchten (Abb. 03).

Saugrohr und Elektrobürste verbinden (Abb. 04 + 05)

- Stecken Sie den Stutzen des Saugrohres positioniert in die Elektrobürste, bis der Stutzen deutlich einrastet (Abb. 04).
- Schieben Sie den Schiebering an der Elektrobürste nach unten, wenn Sie die Teile voneinander trennen möchten (Abb. 05).

Allgemeine Hinweise zum Akku

Der Akku ist im Auslieferungszustand nicht vollständig geladen.

Laden Sie den Akku vor dem ersten Gebrauch vollständig. Planen Sie dafür ca. 3,5 Stunden ein.

Wenn der Akku voll geladen ist, schaltet sich die Anzeige Akku-Ladezustand oben an der PowerUnit aus, um Energie zu sparen.

Die maximale Ladekapazität des Akkus wird erst ca. nach dem fünften Laden und Entladen erreicht.

Wenn Sie den komplett zusammengesetzten Staubsauger nutzen, können Sie bis zu 17 Minuten saugen.

Wenn Sie jedoch die PowerUnit Solo nutzen (siehe Kapitel „Bedienen“, Abschnitt „PowerUnit Solo“), können Sie bis zu 55 Minuten saugen.

Die Laufzeit ist abhängig von der gewählten Leistungsstufe, dem Bodenbelag, den Nutzungsgewohnheiten sowie dem Verschmutzungsgrad des Filtersystems.

Akku laden (ohne Wandmontage) (Abb. 06)

Sie können den Akku direkt laden.

Lesen Sie vor dem ersten Ladevorgang des Akkus unbedingt das Kapitel „Inbetriebnehmen“, Abschnitt „Allgemeine Hinweise zum Akku“.

- Stecken Sie den Ladestecker des beiliegenden Ladekabels in die Ladebuchse unten an der Rückseite der PowerUnit.
- Stecken Sie das Ladegerät in eine Netzsteckdose.

Der Ladevorgang beginnt.

Lesen Sie im Abschnitt „Anzeige Akku-Ladezustand (beim Laden)“ weiter.

Akku laden (mit Wandmontage)

Für die Wandmontage benötigen Sie einen geeigneten Standort in der Nähe einer freien Netzsteckdose.

Je nach Modell ist im Lieferumfang Ihres Staubsaugers eine der folgenden Wandhalterungen enthalten.

Wandhalterung Standard (Abb. 07)

Wandhalterung SpeedLock (Abb. 08)

Lesen Sie vor dem ersten Ladevorgang des Akkus unbedingt das Kapitel „Inbetriebnehmen“, Abschnitt „Allgemeine Hinweise zum Akku“.

Wandhalterung an die Wand schrauben (Abb. 09, 10 + 11)

Zur Befestigung der Wandhalterung liegen 2 Dübel und 2 TORX-Schrauben T20 bei.

Sie benötigen außerdem einen Akkuschrauber oder eine Bohrmaschine (Bohrerdurchmesser 6 mm).

Abhängig von der Wandhalterung wählen Sie einen Abstand von 106 cm (Wandhalterung Standard) oder 96 cm (Wandhalterung SpeedLock) vom unteren Rand der Wandhalterung zum Fußboden (Abb. 09).

Für die Wandmontage benötigen Sie einen geeigneten Standort in der Nähe einer freien Netzsteckdose.

Achten Sie darauf, dass Sie keine in der Wand verlegten Leitungen beschädigen.

- Befestigen Sie die Wandhalterung Standard (Abb. 10) oder die Montageplatte der Wandhalterung SpeedLock (Abb. 11) an der Wand.

Ladekabel in der Wandhalterung Standard befestigen (Abb. 12 + 13)

- Schieben Sie den Ladestecker des Ladekabels von unten durch die Wandhalterung.
- Stecken Sie den Ladestecker in den Steckerhalter und drücken Sie ihn fest an (Abb. 12).
- Stecken Sie die Abdeckung von oben auf die Wandhalterung, bis die Abdeckung deutlich einrastet (Abb. 13).

Das Ladekabel ist in der Wandhalterung fixiert.

- Setzen Sie den Staubsauger von oben in die Wandhalterung (Abb. 07).
- Stecken Sie das Ladegerät in die Netzsteckdose.

Der Ladevorgang beginnt.

Ladekabel in der Wandhalterung SpeedLock befestigen (Abb. 14, 15 + 16)

An der Rückseite der Wandhalterung befindet sich eine Kabelführung.

- Stecken Sie den Ladestecker des Ladekabels fest in die Buchse (linker Bildteil).
- Verlegen Sie das Ladekabel in der Kabelführung (rechter Bildteil) (Abb. 14).

- Schieben Sie die Wandhalterung von oben auf die Montageplatte, bis die Wandhalterung deutlich einrastet (Abb. 15).

Das Ladekabel ist in der Wandhalterung fixiert.

- Setzen Sie den Staubsauger passgenau in die Wandhalterung (Abb. 16).
- Stecken Sie das Ladegerät in die Netzsteckdose.

Der Ladevorgang beginnt.

Anzeige Akku-Ladezustand (beim Laden) (Abb. 17)

Der Ladezustand des Akkus wird oben an der PowerUnit angezeigt.

Ladepkapazität	Anzeige
niedrigste Ladepkapazität	blinkt links
zunehmende Ladepkapazität	leuchtet links, blinkt mittig
weiter zunehmende Ladepkapazität	leuchtet links und mittig, blinkt rechts
Ladepkapazität ca. 91% - 99%	leuchtet links, mittig und rechts
100%	schaltet sich aus

Wenn der Akku voll geladen ist, schaltet sich die Anzeige Akku-Ladezustand aus, um Energie zu sparen.

Wenn der Akku lange nicht genutzt wurde und entladen ist, fällt er in einen Sicherheitsmodus. Beim Laden reagiert die Anzeige Akku-Ladezustand dann erst nach ca. 30 - 60 Minuten.

Anzeige Akku-Ladezustand (bei Gebrauch) (Abb. 17)

Der Ladezustand des Akkus wird oben an der PowerUnit angezeigt.

Ladepkapazität	Anzeige
höchste Ladepkapazität	alle Anzeigen leuchten
abnehmende Ladepkapazität	zwei Anzeigen leuchten
weiter abnehmende Ladepkapazität	eine Anzeige leuchtet
niedrigste Ladepkapazität	eine Anzeige blinkt

Verwendung des mitgelieferten Zubehörs (Abb. 18)

Das Miele Bodenpflegesortiment bietet passende Zubehörteile für viele Spezialanwendungen (siehe Kapitel „Nachkaufbares Zubehör“).

- ① **Saugpinsel**
Zubehörteil zum Absaugen von Profilleisten, verzierten oder geschnitzten Gegenständen.
- ② **Fugendüse**
Zubehörteil zum Aussaugen von Falten, Fugen und Ecken.
- ③ **Polsterdüse**
Zubehörteil zum Absaugen von Polstermöbeln, Matratzen und Kissen.

Zubehörhalter für das Saugrohr (Abb. 19)

An diesem Zubehörhalter können Sie 2 Zubehörteile des dreiteiligen Zubehörs beim Saugen mit sich führen.

Elektrobürste MultiFloor (HX-EB 20) (Abb. 20)

Beachten Sie in erster Linie die Reinigungs- und Pflegeanweisungen Ihres Bodenbelagherstellers.

 Schäden durch eingeklemmtes Sauggut.

Der zu saugende Untergrund kann zerkratzt werden.

Stellen Sie sicher, dass die Unterseite der Elektrobürste frei von eingeklemmten Grobteilen, wie z. B. Scherben oder Steinen ist.

Die Elektrobürste ist für das tägliche Saugen von Teppichen, Teppichböden und Hartböden geeignet.

Tipp: Wenn Sie mit Teppichboden belegte Treppenstufen komfortabel absaugen möchten, verzichten Sie auf das Saugrohr.

Tipp: Wenn Sie einmal eine größere Menge Grobteile aufsaugen möchten, nutzen Sie die Aufbauform PowerUnit Solo (siehe Kapitel „Bedienen“, Abschnitt „PowerUnit Solo“).

Handelektrobürste Electro Compact (HX-EC 20) (Abb. 21)

(je nach Modell)

Beachten Sie in erster Linie die Reinigungs- und Pflegeanweisungen Ihres Bodenbelagherstellers.

 Schäden durch eingeklemmtes Sauggut.

Der zu saugende Untergrund kann zerkratzt werden.

Stellen Sie sicher, dass die Unterseite der Handelektrobürste frei von eingeklemmten Grobteilen, wie z. B. Scherben oder Steinen ist.

Die Handelektrobürste ist besonders zur intensiven Reinigung von Polstermöbeln und Autositzen geeignet.

Das beste Reinigungsergebnis auf Polstermöbeln erzielen Sie bei Verwendung der Polsterdüse.

Tipp: Wenn Sie Polstermöbel oder Autositze komfortabel absaugen möchten, verzichten Sie auf das Saugrohr.

Bodenbürste AllFloor (HX-AF 20) (Abb. 22)

(je nach Modell)

Beachten Sie in erster Linie die Reinigungs- und Pflegeanweisungen Ihres Bodenbelagherstellers.

Diese flache und leichte Bodenbürste eignet sich besonders zum Saugen unter sehr flachen Möbeln.

Universalbürste (HX-UB) (Abb. 23)

(je nach Modell)

Zum schonenden Absaugen von Büchern, Regalböden und Ähnlichem.

Ausziehbare flexible XL-Fugendüse (HX-CNXL) (Abb. 24)

(je nach Modell)

Mit einer Reichweite von 60 cm zur Reinigung schwer zugänglicher Stellen.

Schlauchverlängerung (HX-FSH 20) (Abb. 25)

(je nach Modell)

Die Schlauchverlängerung hat eine maximale Ausziehlänge von 120 cm. Sie kann zusätzlich um die ausziehbare flexible Fugendüse erweitert werden.

Bedienen

Staubsauger aus der Wandhalterung Standard entnehmen (Abb. 26)

- Nehmen Sie den Staubsauger nach oben aus der Wandhalterung.

Staubsauger aus der Wandhalterung SpeedLock entnehmen (Abb. 27 + 28)

- Nehmen Sie den Staubsauger nach vorne aus der Wandhalterung (Abb. 27).

Die Wandhalterung SpeedLock bietet die Möglichkeit, die PowerUnit komfortabel als PowerUnit Solo zu nutzen, ohne sie manuell vom Saugrohr entriegeln zu müssen.

- Nehmen Sie die PowerUnit nach oben aus der Führung der Wandhalterung (Abb. 28).

Das Saugrohr und die Elektrobürste verbleiben in der Wandhalterung.

Ein- und Ausschalten (Abb. 29)

- Wenn Sie den Akku direkt geladen haben, ziehen Sie den Ladestecker aus der Ladebuchse unten an der Rückseite der PowerUnit.

Wenn Sie die Selbstreinigungsfunktion ComfortClean vor jedem Einschalten starten, erzielen Sie das beste Reinigungsergebnis (siehe Kapitel „Reinigen und pflegen“, Abschnitt „Selbstreinigungsfunktion ComfortClean betätigen“).

- Drücken Sie die obere Taste am Handgriff .

Der Staubsauger schaltet sich in der niedrigen Leistungsstufe ein.

Saugleistung erhöhen (Abb. 30)

- Drücken Sie die untere Taste am Handgriff.

Die höhere Leistungsstufe wird ausgewählt, die LED leuchtet.

Erneuter Tastendruck führt zur Rückkehr in die niedrige Leistungsstufe.

PowerUnit Solo (Abb. 31)

Für das schnelle und gezielte Aufsaugen von Krümeln oder Fusseln eignet sich die PowerUnit ohne Saugrohr und Elektrobürste.

Tipp: Dieser Aufbau eignet sich besonders für den Einsatz des dreiteiligen Zubehörs (siehe Kapitel „Verwendung des mitgelieferten Zubehörs“).

Reinigen und pflegen

 Verletzungsgefahr durch rotierende Bürstenwalze.

Sie können sich an der rotierenden Bürstenwalze verletzen.

Schalten Sie den Staubsauger vor jeder Reinigung und Pflege aus. Nutzen Sie dazu den Ein-/Ausschalter am Handgriff.

Filtersystem (Abb. 32)

- ① Drehkappe
- ② Feinstaubfilter
- ③ Staubbehälter
- ④ Vorfilter
- ⑤ Klappe des Staubbehälters

Selbstreinigungsfunktion Comfort-Clean betätigen (Abb. 33)

Führen Sie vor jeder Leerung des Staubbehälters und bei abnehmender Saugleistung eine Zwischenreinigung des Feinstaubfilters durch.

Dadurch erreicht der Staubsauger sofort wieder das bestmögliche Reinigungsergebnis.

- Drehen Sie die Drehkappe 3-mal um 180°.

Beim Drehen entsteht ein Geräusch, das zur normalen Funktionsweise der Selbstreinigungsfunktion ComfortClean gehört.

Staubbehälter leeren (Abb. 34)

Leeren Sie den Staubbehälter spätestens, wenn der Staub die Markierung **Max.** in dem Staubbehälter erreicht hat.

Wenn kein im Hausmüll verbotener Schmutz im Staubbehälter ist, können Sie den Inhalt mit dem Hausmüll entsorgen.

- Halten Sie den Staubbehälter tief über einen Abfalleimer, damit möglichst wenig Staub aufwirbeln kann.
- Drücken Sie die Entriegelungstaste unten am Staubbehälter.

Die Klappe öffnet sich und der Staub fällt heraus.

Wenn Wollmäuse, Haare oder grobe Teile nicht herausfallen, entnehmen Sie den Vorfilter nach unten (siehe folgender Abschnitt „Staubbehälter und Vorfilter reinigen“).

- Schließen Sie die Klappe des Staubbehälters bis zum deutlichen Einrasten.

Staubbehälter und Vorfilter reinigen (Abb. 35, 36 + 37)

Reinigen Sie den Staubbehälter und Vorfilter bei Bedarf.

- Leeren Sie den Staubbehälter über einem Abfalleimer.
- Entnehmen Sie den Vorfilter nach unten (Abb. 35).

 Schäden durch Reinigungsfehler. Der Vorfilter kann beschädigt werden und seine Wirkung verlieren. Reinigen Sie den Vorfilter nicht mit Wasser. Verwenden Sie zur Reinigung keine scharfkantigen oder spitzen Gegenstände.

- Reinigen Sie den Staubbehälter und Vorfilter mit einem trockenen Tuch oder mit dem Reinigungswerkzeug, das seitlich in der PowerUnit untergebracht ist (Abb. 36).
- Setzen Sie den gereinigten Vorfilter bis zum Anschlag in den gereinigten Staubbehälter ein (Abb. 37).
- Schließen Sie die Klappe des Staubbehälters bis zum deutlichen Einrasten.

Feinstaubfilter reinigen (Abb. 33 + 38)

Reinigen Sie den Feinstaubfilter mindestens alle 3 Monate gründlich außerhalb der PowerUnit.

- Drehen Sie die Drehkappe 10-mal um 180° (Abb. 33).

Beim Drehen entsteht ein Geräusch, das zur normalen Funktionsweise der Selbstreinigungsfunktion ComfortClean gehört.

- Drücken Sie die beiden Entriegelungstasten seitlich am Deckel des Feinstaubfilters und entnehmen Sie den Feinstaubfilter nach oben (Abb. 38).

 Schäden durch Reinigungsfehler. Der Feinstaubfilter kann beschädigt werden und seine Wirkung verlieren. Reinigen Sie den Feinstaubfilter nicht von innen und nicht mit Wasser. Verwenden Sie zur Reinigung keine scharfkantigen oder spitzen Gegenstände. Bürsten Sie den Feinstaubfilter nicht ab, auch nicht mit dem beiliegenden Reinigungswerkzeug.

- Halten Sie den Feinstaubfilter über einen Abfalleimer.
- Klopfen Sie den Feinstaubfilter mit dem unteren Rand vorsichtig aus.
- Drehen Sie den Feinstaubfilter dabei leicht, so dass sich der Schmutz aus allen Zwischenräumen lösen kann.
- Setzen Sie den gereinigten Feinstaubfilter bis zum deutlichen Einrasten wieder in der PowerUnit ein.

Tauschen Sie den Feinstaubfilter nach ca. 3 Jahren aus, um weiterhin das bestmögliche Reinigungsergebnis zu erreichen.

Elektrobürste/Handelektrobürste (je nach Modell) reinigen (Abb. 39)

- Trennen Sie die Elektrobürste/Handelektrobürste vom Staubsauger (Abb. 05).
- Legen Sie die Elektrobürste/Handelektrobürste mit der Unterseite nach oben auf eine ebene und saubere Fläche.
- Zerschneiden Sie Fäden und Haare, die sich um die Bürstenwalze gewickelt haben, mit einer Schere. Zum Führen der Schere sind zwei Führungsnuten an der Bürstenwalze eingearbeitet (Abb. 39).

Die zerschnittenen Fäden und Haare werden anschließend beim Saugen vom Staubsauger aufgesaugt.

Sie können die kleinen Laufräder bei sehr starker Verschmutzung oder Blockade entnehmen und reinigen (nicht vorhanden bei der Handelektrobürste). Nutzen Sie zur Entnahme einen Schlitzschraubendreher.

Bürstenwalze aus der Elektrobürste entnehmen (Abb. 40)

Sie können die Bürstenwalze aus der Elektrobürste entnehmen, um hartnäckige Verschmutzungen zu entfernen und den Innenraum der Elektrobürste zu reinigen.

- ❶ Drehen Sie den Pfeil auf dem Entnahmegriff seitlich an der Elektrobürste auf das Symbol .

Die Bürstenwalze ist entriegelt.

- ❷ Entnehmen Sie die Bürstenwalze.
- Reinigen Sie die Bürstenwalze und entfernen Sie alle festhaftenden Schmutzteile aus dem Innenraum der Elektrobürste.

Bei starken Verschmutzungen zwischen Entnahmegriff und Bürstenwalze können Sie den Entnahmegriff lösen.

- ❸ Drehen Sie den Entnahmegriff bei leichtem Zug so weit, bis er sich entriegelt.
- Entfernen Sie Verschmutzungen.
 - Verriegeln Sie den gereinigten Entnahmegriff wieder in der Bürstenwalze.
 - Schieben Sie die Bürstenwalze positioniert bis zum Anschlag in die Elektrobürste.
 - Verriegeln Sie die Bürstenwalze.

Bürstenwalze aus der Handelektrobürste entnehmen (je nach Modell) (Abb. 41)

Sie können die Bürstenwalze aus der Handelektrobürste entnehmen, um hartnäckige Verschmutzungen zu entfernen und den Innenraum der Handelektrobürste zu reinigen.

- ❶ Entriegeln Sie die Bürstenwalze mit einer Münze.
- ❷ Entnehmen Sie die Bürstenwalze.

- Reinigen Sie die Bürstenwalze und entfernen Sie alle festhaftenden Schmutzteile aus dem Innenraum der Handelektrobürste.
- Setzen Sie die Handelektrobürste in umgekehrter Reihenfolge wieder zusammen.

Akku austauschen (Abb. 42 + 43)

Halten Sie einen Original Miele Li-Ion Akku AP10/AP11 bereit.

Beachten Sie die Hinweise zum Umgang mit dem Akku und zur Entsorgung des Akkus in den Kapiteln „Sicherheitshinweise und Warnungen“, „Nachhaltigkeit und Umweltschutz“ und „Inbetriebnehmen“ (Abschnitt „Allgemeine Hinweise zum Akku“).

- Entnehmen Sie den Feinstaubfilter aus der PowerUnit (Abb. 38).
- Entriegeln Sie die Abdeckung des Akkufachs vorsichtig mit einem Schlitzschraubendreher (Abb. 42).
- Lösen Sie den Stecker vorsichtig und tauschen Sie den Akku aus (Abb. 43).
- Setzen Sie den Stecker passgenau ein.
- Schließen Sie das Akkufach und setzen Sie den Feinstaubfilter bis zum deutlichen Einrasten wieder in der PowerUnit ein.

Staubsauger und Zubehörteile pflegen

 Verletzungsgefahr durch rotierende Bürstenwalze.

Sie können sich an der rotierenden Bürstenwalze verletzen.
Schalten Sie den Staubsauger vor jeder Pflege aus. Nutzen Sie dazu den Ein-/Ausschalter am Handgriff.

 Stromschlaggefahr durch Netzspannung.

Feuchtigkeit am Ladegerät birgt die Gefahr eines elektrischen Schlages.
Tauchen Sie das Ladegerät niemals in Wasser.

Beachten Sie die speziellen Reinigungshinweise für den Vorfilter, Feinstaubfilter und Staubbehälter im Kapitel „Reinigen und pflegen“.

Pflegen Sie den Staubsauger und alle Zubehörteile aus Kunststoff mit einem handelsüblichen Kunststoffreiniger.

 Schäden durch ungeeignete Reinigungsmittel.

Alle Oberflächen sind kratzempfindlich. Alle Oberflächen können sich verfärben oder verändern, wenn sie mit ungeeigneten Reinigungsmitteln in Berührung kommen.
Verwenden Sie keine Scheuermittel, keine Glas- oder Allzweckreiniger und keine ölhaltigen Pflegemittel.

Probleme beheben

Sie können die meisten Störungen und Fehler, zu denen es im täglichen Betrieb kommen kann, selbst beheben. In vielen Fällen können Sie Zeit und Kosten sparen, da Sie nicht den Kundendienst rufen müssen.

Unter www.miele.com/service erhalten Sie Informationen zur selbstständigen Behebung von Störungen.

Die nachfolgenden Tabellen sollen Ihnen dabei helfen, die Ursachen einer Störung oder eines Fehlers zu finden und zu beseitigen.

 Verletzungsgefahr durch rotierende Bürstenwalze.
 Sie können sich an der rotierenden Bürstenwalze verletzen.
 Schalten Sie den Staubsauger vor jeder Problembehebung aus. Nutzen Sie dazu den Ein-/Ausschalter am Handgriff.

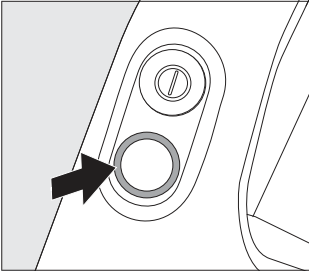
Problem	Ursache und Behebung
Anzeige Akku-Ladezustand beim Einschalten: Schnelles Blinken links und mittig	Temperaturfehler ■ Warten Sie ca. 30 Minuten, bevor Sie den Staubsauger wieder einschalten.
LED am Handgriff blinkt 	Fehler „Akku ist entladen“ ■ Laden Sie den Akku (siehe Kapitel „Inbetriebnehmen“, Abschnitte „Allgemeine Hinweise zum Akku“ und „Akku laden“). Interner Systemfehler ■ Kontrollieren Sie, ob alle Saugwege frei sind. ■ Reinigen Sie den Staubbehälter, Vorfilter und Feinstaubfilter (siehe Kapitel „Reinigen und pflegen“). ■ Warten Sie ca. 30 Minuten, bevor Sie den Staubsauger wieder einschalten.

Problem	Ursache und Behebung
Der Staubsauger läuft beim Einschalten nicht an.	Der Akku ist nicht ausreichend geladen. ■ Laden Sie den Akku (siehe Kapitel „Inbetriebnehmen“, Abschnitte „Allgemeine Hinweise zum Akku“ und „Akku laden“).
	Es ist kein Original Miele Akku eingesetzt. ■ Setzen Sie einen Original Miele Li-Ion Akku AP10/AP11 ein.
	Der Ladestecker ist noch eingesteckt. ■ Ziehen Sie den Ladestecker aus der Ladebuchse an der Rückseite der PowerUnit, wenn Sie den Akku ohne Wandmontage laden. ■ Entnehmen Sie den Staubsauger der Wandhalterung, wenn Sie den Akku in der Wandhalterung laden.
Die Reinigungsleistung ist schlecht. Die Akkulaufzeit verringert sich.	Der Staubbehälter ist voll. ■ Leeren Sie den Staubbehälter (siehe Kapitel „Reinigen und pflegen“, Abschnitte „Staubbehälter leeren“).
	Der Staubbehälter/Vorfilter ist verschmutzt. ■ Reinigen Sie den Staubbehälter und den Vorfilter (siehe Kapitel „Reinigen und pflegen“, Abschnitt „Staubbehälter und Vorfilter reinigen“).
	Der Feinstaubfilter ist verschmutzt. ■ Starten Sie eine Zwischenreinigung des Feinstaubfilters (siehe Kapitel „Reinigen und pflegen“, Abschnitt „Selbstreinigungsfunktion ComfortClean betätigen“). ■ Reinigen Sie den Feinstaubfilter (siehe Kapitel „Reinigen und pflegen“, Abschnitt „Feinstaubfilter reinigen“).
	Die Elektrobürste ist verschmutzt/verstopft. ■ Reinigen Sie die Elektrobürste (siehe Kapitel „Reinigen und pflegen“, Abschnitte „Elektrobürste reinigen“ und „Bürstenwalze aus der Elektrobürste entnehmen“).
	Die Saugwege sind verstopft.

Problem	Ursache und Behebung
	<ul style="list-style-type: none"> ■ Reinigen Sie alle Saugwege. <p>Der Feinstaubfilter ist verschlissen.</p> <ul style="list-style-type: none"> ■ Setzen Sie einen neuen Feinstaubfilter ein.
Das Betriebsgeräusch verändert sich beim Saugen.	<p>Die Saugwege sind verschmutzt.</p> <ul style="list-style-type: none"> ■ Reinigen Sie alle Saugwege. <p>Je nach Untergrund wird die Leistungsaufnahme der Elektrobürste automatisch optimal eingestellt.</p> <ul style="list-style-type: none"> ■ Das Geräusch gehört zur normalen Funktionsweise des Staubsaugers.
Die Elektrobürste schaltet selbsttätig ab.	<p>Die Elektrobürste ist überlastet, z. B. auf einem hochflorigen Teppich.</p> <ul style="list-style-type: none"> ■ Schalten Sie den Staubsauger aus und wieder ein. Nutzen Sie dazu den Ein-/Ausschalter am Handgriff.
Die Bürstenwalze dreht sich nicht.	<p>Die Bürstenwalze ist verschmutzt.</p> <ul style="list-style-type: none"> ■ Reinigen Sie die Bürstenwalze (siehe Kapitel „Reinigen und pflegen“, Abschnitte „Elektrobürste reinigen“ und „Bürstenwalze aus der Elektrobürste entnehmen“).

Kundendienst

Unter www.miele.com/service erhalten Sie Informationen zur selbstständigen Behebung von Störungen und zu Miele Ersatzteilen.

Kontakt bei Störungen

Bei Störungen, die Sie nicht selbst beheben können, benachrichtigen Sie Ihren Miele Fachhändler oder den Miele Kundendienst.

Die Kontaktdaten des Miele Kundendienstes finden Sie am Ende dieses Dokumentes.

Garantie

Die Garanzzeit beträgt 2 Jahre.

Weitere Informationen entnehmen Sie den mitgelieferten Garantiebedingungen.

Nachkaufbares Zubehör

Beachten Sie in erster Linie die Reinigungs- und Pflegeanweisungen Ihres Bodenbelagherstellers.

Wir empfehlen Ihnen, Zubehörteile mit dem „ORIGINAL Miele“-Logo auf der Verpackung zu verwenden. Dann können Sie sicher sein, dass die Saugleistung des Staubsaugers optimal ausgenutzt und das bestmögliche Reinigungsergebnis erreicht werden kann.

Bitte beachten Sie, dass Störungen und Schäden am Staubsauger, die ursächlich auf den Einsatz von Zubehörteilen zurückgehen, die nicht mit dem „ORIGINAL Miele“-Logo auf der Verpackung gekennzeichnet sind, von der Garantie für den Staubsauger nicht erfasst werden.

Bezugsquellen für Zubehörteile

Original Miele Zubehörteile können Sie über den Miele Webshop, den Miele Kundendienst oder Ihren Miele Fachhändler beziehen.

Original Miele Zubehörteile erkennen Sie an dem „ORIGINAL Miele“-Logo auf der Verpackung.



Mit 3D4U bietet Miele außerdem kostenloses Zubehör zum Download für den 3D-Drucker an (www.miele.de, Service, Ersatzteile & Zubehör).



3 D 4 U

Einzelne Modelle sind bereits serienmäßig mit einem oder mehreren der folgenden Zubehörteile ausgestattet.

Handelektrobürste Electro Compact (HX-EC 20)

Zur intensiven Reinigung von Autositzen und mit Teppichboden belegten Treppenstufen.

Bodenbürste AllFloor (HX-AF 20)

Flache Bodenbürste zum Saugen unter sehr flachen Möbeln. Sie ist außerdem leise, leicht und zeichnet sich durch eine sehr gute Grobschmutzaufnahme aus.

Universalbürste (HX-UB)

Zum schonenden Absaugen von Büchern, Regalböden und Ähnlichem.

Ausziehbare flexible XL-Fugendüse (HX-CNXL)

Flexible Fugendüse mit einer Reichweite von 60 cm zur Reinigung schwer zugänglicher Stellen.

Schlauchverlängerung (HX-FSH 20)

Zur Erweiterung des Saugradius um maximal 120 cm.

en - Contents

Warning and Safety instructions	36
Warning and safety notes for AP10/AP11 battery, LG02 charger, LS10 SpeedLock wall bracket (depending on the model)	41
Guide to the appliance	46
Sustainability and environmental protection	48
Illustrations	50
Commissioning	50
Assembling the vacuum cleaner	50
Connecting the PowerUnit and the suction tube	50
Connecting the suction tube and the electrobrush	50
General battery information.....	50
Charging the battery (without wall mounting)	50
Charging the battery (with wall mounting).....	51
Screwing the wall bracket to the wall	51
Attaching the charging cable to the standard wall bracket	51
Attaching the charging cable to the SpeedLock wall bracket	51
Battery charging state indicator (while charging)	52
Battery charging state indicator (while in use)	52
Using the supplied accessories	52
Accessories holder for the suction tube	52
MultiFloor electrobrush (HX-EB 20)	53
Electro Compact handheld brush (HX-EC 20)	53
AllFloor floorbrush (HX-AF 20)	53
Universal brush (HX-UB)	53
Extendable flexible XL crevice nozzle (HX-CNXL)	53
Hose extension (HX-FSH 20)	53
Operation	54
Removing the vacuum cleaner from the standard wall bracket	54
Removing the vacuum cleaner from the SpeedLock wall bracket	54
Switching on and off	54
Increasing the suction power	54
Using the PowerUnit solo	54
Cleaning and care	55
Filter system	55
Activating the ComfortClean self-cleaning function	55
Emptying the dust container	55
Cleaning the dust container and pre-filter	55
Cleaning the fine dust filter	56

Cleaning the electrobrush/handheld brush (depending on the model)	56
Removing the roller brush from the electrobrush	56
Removing the roller brush from the handheld brush (depending on the model)	57
Replacing the battery	57
Caring for the vacuum cleaner and accessories	57
Troubleshooting	59
Service	62
Contact in case of malfunction	62
Warranty	62
Optional accessories	62
Purchasing accessories	62

en - Warning and Safety instructions

This vacuum cleaner conforms to current safety requirements. Inappropriate use can lead to personal injury and damage to property.

Please read the operating instructions before using the vacuum cleaner for the first time. They contain important information on the safety, use and maintenance of the vacuum cleaner. This will prevent both personal injury and damage to the appliance.

In accordance with standard IEC 60335-1, Miele expressly and strongly advises that you read and follow the instructions in the “Commissioning” section as well as the warning and safety notes.

Miele cannot be held liable for injury or damage caused by non-compliance with these instructions.

Keep these operating instructions in a safe place and pass them on to any future owner.

Always disconnect the vacuum cleaner from the power supply when you have finished using it, before changing any accessories, as well as for maintenance work, cleaning and troubleshooting. Use the On/Off switch on the handle to do this.

Correct application



- ▶ This vacuum cleaner is intended for cleaning flooring in domestic households and similar residential environments. This vacuum cleaner is not suitable for use on construction sites.
- ▶ This vacuum cleaner is not intended for outdoor use.
- ▶ This vacuum cleaner can be used for all normal cleaning of carpets, rugs and robust hard flooring.
- ▶ This vacuum cleaner is intended for use at altitudes of up to 4000 m above sea level.
- ▶ The vacuum cleaner must only be used to vacuum dry floor surfaces. Do not vacuum people or animals. Any other types of use, impermissible modifications or alterations are not permitted.
- ▶ The vacuum cleaner can only be used by people (including children) with reduced physical, sensory, or mental capabilities, or lack of experience or knowledge, if they are supervised whilst using it or have been shown how to use it in a safe way and understand and recognise the consequences of incorrect operation.

en - Warning and Safety instructions

Safety with children

- ▶ Children under 8 years of age must be kept away from the vacuum cleaner unless they are constantly supervised.
- ▶ Children aged 8 and older may only use the vacuum cleaner without supervision if they have been shown how to use it in a safe manner. Children must be able to understand and recognise the possible dangers caused by incorrect operation.
- ▶ Children must not be allowed to clean or maintain the vacuum cleaner unsupervised.
- ▶ Please supervise children in the vicinity of the vacuum cleaner and do not let them play with it.
- ▶ Danger of suffocation. Packaging, e.g. plastic wrappings, must be kept out of the reach of babies and children. Whilst playing, children could become entangled in packaging or pull it over their head and suffocate.

Technical safety

- ▶ The vacuum cleaner operates at 25.2 V / 25.69 V. It is classified as a class III appliance .
- This appliance is supplied by a safety extra-low voltage (SELV) power source where the voltage is low enough to protect users from the risk of electrical shock. A Class II charger is used for supplying power to charge the vacuum cleaner .

- ▶ Compare the connection data on the data plate of the charger (voltage and frequency) with that of the mains electricity supply. This data must match exactly. Without modifications, the charger is suitable for 50 Hz and 60 Hz.
- ▶ The mains electrical plug must be fitted with an appropriate fuse.
- ▶ Check both the vacuum cleaner and all accessories supplied with it for any visible signs of damage before use. Do not use a damaged vacuum cleaner or damaged accessory.
- ▶ The Miele MultiFloor electrobrush and the Miele Electro Compact handheld brush (depending on the model) are additional motor-driven devices designed specially for this Miele vacuum cleaner. For safety reasons, the vacuum cleaner must not be used with a different Miele electrobrush/handheld brush or an electrobrush/handheld brush produced by another manufacturer.
- ▶ Before and during use, make sure that no coarse dirt or debris is/gets trapped in the bottom of the MultiFloor electrobrush or in the bottom of the Electro Compact handheld brush (supplied depending on the model).
- ▶ Store the vacuum cleaner and all accessories at an ambient temperature between 0 °C and 45 °C.
- ▶ Only store the vacuum cleaner in a horizontal position or fit it into the wall bracket.
- ▶ While the vacuum cleaner is under warranty, repairs should only be undertaken by a Miele authorised service technician. Otherwise the warranty will be invalidated.

en - Warning and Safety instructions

▶ Repairs should only be carried out by a Miele authorised service technician. Repairs and other work by unqualified persons can cause considerable danger to users.

Correct use

▶ Do not use the vacuum cleaner without the pre-filter and fine dust filter fitted.

▶ Keep the vacuum cleaner away from naked flames or other heat sources. Do not heat the vacuum cleaner. Do not expose the vacuum cleaner to direct sunlight.

▶ Do not vacuum up anything which has been burning or is still glowing e.g. cigarettes, ashes or coal, whether glowing or apparently extinguished.

▶ Do not vacuum up liquid. Allow steam-cleaned or shampooed carpets and rugs to dry out completely before vacuuming.

▶ Do not use the vacuum cleaner to vacuum toner dust. Toner, such as that used in printers and photocopiers, can conduct electricity.

▶ Do not vacuum up any inflammable or combustible liquids or gases and do not vacuum in areas where such substances are stored.

▶ Never touch the roller brush of the MultiFloor electrobrush or Electro Compact handheld brush (depending on the model) while it is rotating.

▶ Do not use the MultiFloor electrobrush or the Electro Compact handheld brush (depending on the model) at head height.

- ▶ Do not vacuum at head height and do not let the suction get anywhere near a person's head.

Warning and safety notes for AP10/AP11 battery, LG02 charger, LS10 SpeedLock wall bracket (depending on the model)

Safety with children

- ▶ People (including children) with reduced physical, sensory or mental capabilities, or lack of experience or knowledge, who are unable to use the LG02 charger or LS10 SpeedLock wall bracket safely may only use this vacuum cleaner if they are supervised whilst using it or have been shown how to use it in a safe way and understand and recognise the consequences of incorrect operation.
- ▶ Keep the AP10/AP11 battery out of the reach of children.
- ▶ Children must be kept away from the LG02 charger and the LS10 SpeedLock wall bracket unless they are constantly supervised.

Technical safety

- ▶ The AP10/AP11 battery, the LG02 charger and the standard or LS10 SpeedLock wall brackets are designed for use with the Miele HS23 vacuum cleaner. For safety reasons, the vacuum cleaner must not be used with another battery, charger or wall bracket produced by another manufacturer.
- ▶ If you are using a mains plug adapter, make sure that it is approved for continuous operation.

en - Warning and Safety instructions

► Only use the **LG02/xx** charger supplied for charging the AP10/AP11 battery.



xx stands for 01, 02, 03, 04, 05, 06 or 07 and therefore the version of your LG02 charger:

xx	
01	AT, BE, BG, CH, CL, CZ, DE, DK, EE, ES, FI, FR, GR, HR, HU, IT, KZ, LT, LU, LV, NL, NO, PL, PT, RO, RS, RU, SE, SI, SK, TR, UA, ZA
02	AE, HK, MY, SG
03	BR, CA, JP, MX, US
04	AU, NZ
05	CN
06	KR
07	IE, UK

► Temporary or permanent operation on an autonomous power supply system or a power supply system that is not synchronised with the mains power supply (e.g. island networks, back-up systems) is possible. A prerequisite for operation is that the power supply system complies with the specifications of EN 50160 or an equivalent standard.

The function and operation of the protective measures provided in the domestic electrical installation and in this Miele product must also be maintained in isolated operation or in operation that is not synchronised with the mains power supply, or these measures must be replaced by equivalent measures in the installation. As described, for example, in the current version of BS OHSAS 18001-2 ISO 45001.

- ▶ Charge AP10/AP11 battery at an ambient temperature between 10 °C and 40 °C.
- ▶ Use the AP10/AP11 battery at an ambient temperature between 0 °C and 45 °C.
Using the AP10/AP11 battery outside of this ambient temperature range will limit its performance.
- ▶ Stop using the AP10/AP11 battery immediately if you notice an unusual smell from it, if liquid is leaking from it, if it is significantly overheating or if it is discoloured or deformed. Dispose of the AP10/AP11 battery immediately (see safety note “Disposing of the AP10/AP11 battery” at the end of the following section “Correct use”, as well as “Sustainability and environmental protection” – “Disposing of old batteries”).
- ▶ Batteries will deplete over time. They can then leak corrosive fluids. Avoid contact with the eyes and skin. In the event of contact, rinse thoroughly with water and seek medical advice.
- ▶ The AP10/AP11 lithium-ion battery is subject to the dangerous goods legislation. The user is permitted to transport the AP10/AP11 battery by road without having to observe any further requirements. Please contact the Miele Customer Service Department before sending the AP10/AP11 battery. Only send AP10/AP11 batteries that are undamaged and have been fully run down. Insulate the metal contacts with adhesive tape to prevent short circuits. Pack the AP10/AP11 battery in such a way that it is not able to move around inside the packaging.

en - Warning and Safety instructions

Correct use

- ▶ Do not drop or throw the AP10/AP11 battery. For safety reasons, do not continue to use an AP10/AP11 battery which has been damaged.
- ▶ Keep the AP10/AP11 battery away from naked flames or other heat sources. Do not heat the AP10/AP11 battery. Do not expose the rechargeable battery to direct sunlight.
- ▶ Do not dismantle the AP10/AP11 battery.
- ▶ Do not cause a short circuit by bridging the contacts of the AP10/AP11 battery, either unintentionally or deliberately.
- ▶ Do not allow the AP10/AP11 battery to come into contact with liquids.
- ▶ Disposing of the AP10/AP11 battery: remove the AP10/AP11 battery from the vacuum cleaner. Insulate the metal contacts with adhesive tape to prevent short circuits. Dispose of the AP10/AP11 battery in a municipal recycling facility. Do not dispose of the AP10/AP11 battery with your household waste.

Cleaning

- ▶ Do not immerse the vacuum cleaner or any accessories supplied with it in water. Clean the vacuum cleaner and accessories only with a dry or slightly damp cloth when disconnected from the power supply.
- ▶ The MultiFloor electrobrush and the Electro Compact handheld brush (depending on the model), the PowerUnit and the suction tube contain electrical wires. The plug connectors must not come into contact with water. Danger of electric shock. They should only be cleaned with a dry cloth.

Accessories and spare parts

- ▶ Only use genuine accessories with the “ORIGINAL Miele” logo on the packaging. The manufacturer cannot otherwise guarantee the safety of the product.
- ▶ Miele can only guarantee the safety of the appliance when genuine Miele replacement parts are used. Faulty components must only be replaced with genuine Miele replacement parts.

Transport

- ▶ The packaging material protects the vacuum cleaner from transport damage. We recommend you keep the packaging for transport purposes.

en - Guide to the appliance

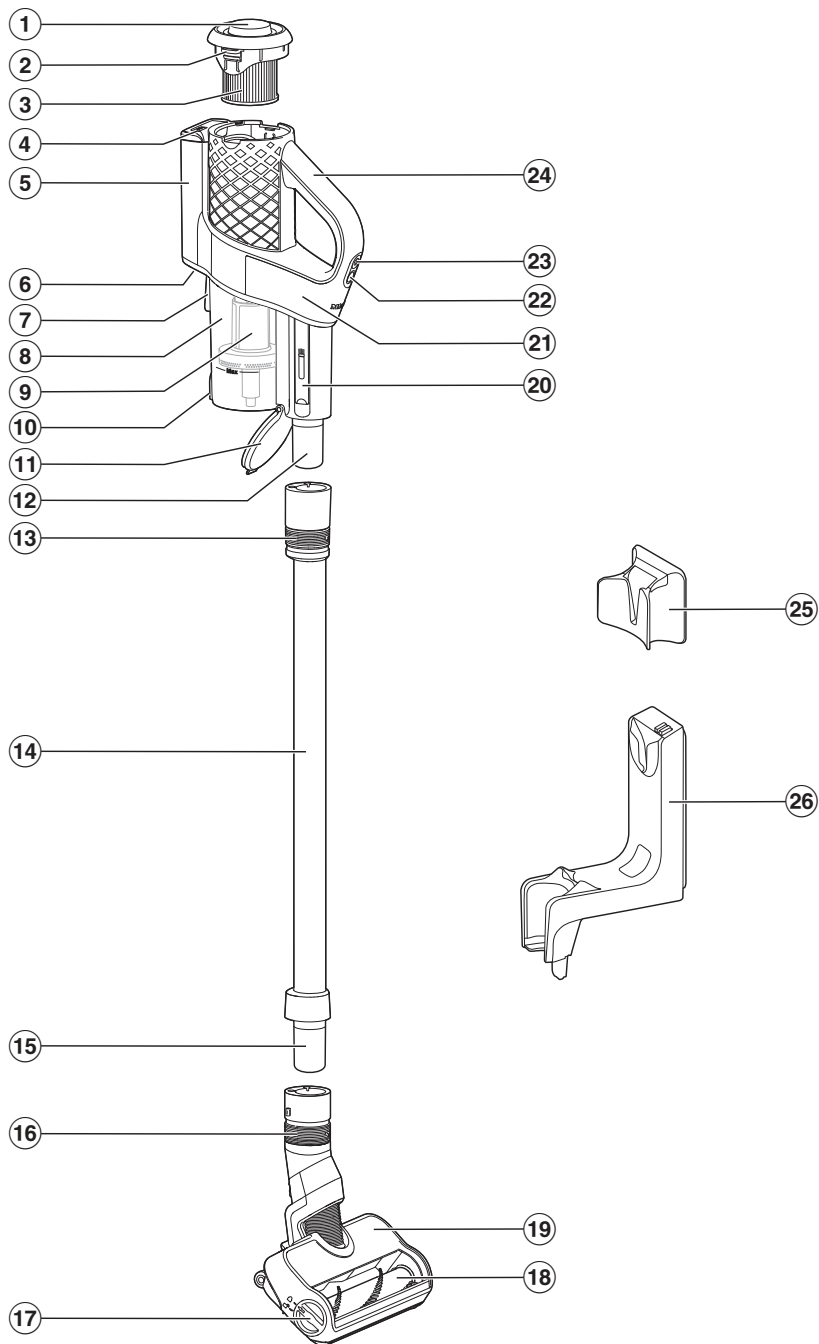

- ① Screw cap for the ComfortClean self-cleaning function
- ② Release catch for removing the fine dust filter
- ③ Fine dust filter
- ④ Battery charging state indicator
- ⑤ Battery compartment
- ⑥ Charging socket (at the bottom)
- ⑦ Attachment device for wall bracket
- ⑧ Dust container
- ⑨ Pre-filter
- ⑩ Release catch for dust container flap
- ⑪ Dust container flap
- ⑫ PowerUnit connector
- ⑬ Sliding ring for releasing the PowerUnit
- ⑭ Suction tube
- ⑮ Suction tube connector
- ⑯ Sliding ring for releasing the electrobrush
- ⑰ Release catch for opening the electrobrush
- ⑱ Removable roller brush
- ⑲ MultiFloor electrobrush
- ⑳ Cleaning tool
- ㉑ PowerUnit
- ㉒ Suction power selector
- ㉓ On/Off switch
- ㉔ Handle
- ㉕ Standard wall bracket
- ㉖ SpeedLock wall bracket

en - Sustainability and environmental protection

Disposing of the packaging material

The packaging material is used for handling and protects the appliance from transport damage. The packaging material used is selected from materials which are environmentally friendly for disposal and can generally be recycled.

Recycling the packaging material reduces the use of raw materials. Use material-specific collection points for valuable materials and take advantage of return options.

We recommend you keep the packaging material for transport purposes.

Disposing of your old appliance

Before disposing of your old appliance, remove the fine dust filter and dispose of it with your household waste.

Electrical and electronic appliances contain many valuable materials. They also contain certain materials, compounds and components which were essential for their correct functioning and safety. These could be hazardous to human health and to the environment if disposed of with household waste or if handled incorrectly. Please do not, therefore, dispose of your old appliance with household waste.



Instead, please make use of officially designated collection and disposal points to dispose of and recycle electrical and electronic appliances in your local community, with your dealer or with Miele, free of charge. By law, you are solely responsible for deleting any personal data from the old appliance prior to disposal. You are legally obliged to remove any old batteries which are not securely enclosed by the appliance and to remove any lamps without destroying them, where this is possible. These must be taken to a suitable collection point where they can be handed in free of charge. Please ensure that your old appliance poses no risk to children while being stored for disposal.

Disposing of old batteries

In many cases, electrical and electronic appliances contain batteries which must not be disposed of with household waste after use. You are legally obliged to remove any old batteries which are not securely enclosed by the appliance and take them to a suitable collection point (e.g. retailer) where they can be handed in free of charge. Insulate the metal contacts with adhesive tape to prevent short circuits. Batteries may contain substances which can be hazardous to human health and the environment.

The labelling on the battery will provide further information. For example, batteries containing lithium are marked “Li-ion”. The bin symbol with a cross through it means that the batteries must not be disposed of in household waste. We are also required to inform you that a bin with a cross through it which also has one or more chemical symbols on it indicates that the battery contains lead (Pb), cadmium (Cd) and/or mercury (Hg).



Old batteries contain valuable raw materials which can be recycled. Disposing of batteries separately makes them easier to handle and recycle.

Illustrations

The illustrations referred to in the text are shown on the fold-out pages at the end of these operating instructions.

Commissioning

Assembling the vacuum cleaner (Fig. 01)

- Assemble the vacuum cleaner.

Connecting the PowerUnit and the suction tube (Fig. 02 + 03)

- Push the PowerUnit connector into position in the suction tube until it audibly clicks into place (Fig. 02).
- Slide the sliding ring on the suction tube down to separate the individual sections from each other (Fig. 03).

Connecting the suction tube and the electrobrush (Fig. 04 + 05)

- Push the suction tube connector into the electrobrush from above until it audibly clicks into place (Fig. 04).
- Slide the sliding ring on the electrobrush down to separate the individual sections from each other (Fig. 05).

General battery information

The rechargeable battery is supplied not fully charged. Charge the battery completely before using it for the first time. Allow approximately 3.5 hours for this.

Once the battery is fully charged, the battery charging state indicator at the top of the PowerUnit switches off to conserve energy.

The maximum charging capacity is only achieved once the battery has been charged and run down approx. five times.

A full charge provides enough power for 17 minutes if the vacuum cleaner is used in its fully assembled state. However, if you use the PowerUnit solo (see "Operation" – "Using the PowerUnit solo"), you can vacuum for up to 55 minutes at a time.

The running time depends on the selected power level, the flooring and how the vacuum cleaner is used, as well as on the degree of soiling of the filter system.

Charging the battery (without wall mounting) (Fig. 06)

You can charge the battery directly.

Before charging the battery for the first time, you must read the information in "Commissioning" – "General battery information".

- Plug the charging plug of the supplied charging cable into the charging socket on the bottom at the rear of the PowerUnit.
- Plug the charger into a power socket.

The charging process will start.

You can read more about this in "Battery charging state indicator (while charging)".

Charging the battery (with wall mounting)

You will need a suitable location near a free power socket for mounting the appliance on the wall.

Depending on the model, the scope of delivery of your vacuum cleaner includes one of the following wall brackets.

Standard wall bracket (Fig. 07)

SpeedLock wall bracket (Fig. 08)

Before charging the battery for the first time, you must read the information in “Commissioning” – “General battery information”.

Screwing the wall bracket to the wall (Fig. 09, 10 + 11)

2 plugs and 2 T20 TORX screws are supplied for attaching the wall bracket. You will also need a battery-operated screwdriver or a drill (with a drilling diameter of 6 mm).

Depending on the wall bracket, select a distance of 106 cm (standard wall bracket) or 96 cm (SpeedLock wall bracket) between the bottom edge of the wall bracket and the floor (Fig. 09).

You will need a suitable location near a free power socket for mounting the appliance on the wall.

Be careful not to damage any cables laid in the wall.

- Attach the standard wall bracket (Fig. 10) or the mounting plate of the SpeedLock wall bracket (Fig. 11) to the wall.

Attaching the charging cable to the standard wall bracket (Fig. 12 + 13)

- Push the charging plug of the charging cable through the wall bracket from below.
- Plug the charging plug into the plug holder and press it in firmly (Fig. 12).
- Slide the cover down into the wall bracket from above until it audibly clicks into place (Fig. 13).

The charging cable is held securely in the wall bracket.

- Place the vacuum cleaner into the wall bracket from above (Fig. 07).
- Plug the charger into the power socket.

The charging process will start.

Attaching the charging cable to the SpeedLock wall bracket (Fig. 14, 15 + 16)

A cable guide is located on the rear of the wall bracket.

- Plug the charging plug of the charging cable firmly into the socket (left part of the image).
- Lay the charging cable in its guide (right part of the image) (Fig. 14).
- Push the wall bracket down into the mounting plate from above until it audibly clicks into place (Fig. 15).

The charging cable is held securely in the wall bracket.

- Place the vacuum cleaner into the wall bracket making sure it fits properly (Fig. 16).

- Plug the charger into the power socket.

The charging process will start.

Battery charging state indicator (while charging) (Fig. 17)

The battery charging state is displayed on the top of the PowerUnit.

Charging capacity	Display
Minimum charging capacity	Left indicator lights up
Increasing charging capacity	Left indicator lights up; middle light flashes
Charging capacity increasing further	Left and middle indicators light up; right indicator flashes
Charged capacity approx. 91–99 %	Left, middle and right indicators light up
100 %	Switches off

Once the battery is fully charged, the battery charging state indicator switches off to conserve energy.

If the battery has not been used for a long time and has run down, it will switch to safe mode. As a result, the battery charging state indicator will only respond after approximately 30–60 minutes.

Battery charging state indicator (while in use) (Fig. 17)

The battery charging state is displayed on the top of the PowerUnit.

Charging capacity	Display
Maximum charging capacity	All indicators light up
Decreasing charging capacity	Two indicators light up
Charging capacity decreasing further	One indicator lights up
Minimum charging capacity	One indicator flashes

Using the supplied accessories (Fig. 18)

Miele offers a range of suitable accessories for many special applications (see “Optional accessories”).

- ① **Dusting brush**
Accessory for vacuuming skirting boards, carved furniture or ornaments.
- ② **Crevice nozzle**
Accessory for cleaning in folds, crevices or corners.
- ③ **Upholstery nozzle**
Accessory for cleaning upholstery, mattresses and cushions.

Accessories holder for the suction tube (Fig. 19)

This accessories holder allows you to carry around 2 accessories from the three-piece accessory set while you vacuum.

MultiFloor electrobrush (HX-EB 20) (Fig. 20)

Follow the flooring manufacturer's cleaning and care instructions.

 Damage caused by trapped material.

Risk of the flooring getting scratched.

Make sure that there is no coarse dirt or debris trapped in the bottom of the electrobrush, e.g. shards or stones.

The electrobrush can be used for daily cleaning of carpets, rugs and hard floors.

Tip: The suction tube is not a convenient option for cleaning carpeted stairs.

Tip: If you ever need to vacuum up substantial amounts of coarse dirt or debris, use the PowerUnit solo configuration concept (see "Operation" – "Using the PowerUnit solo").

Electro Compact handheld brush (HX-EC 20) (Fig. 21)

(depending on the model)

Follow the flooring manufacturer's cleaning and care instructions.

 Damage caused by trapped material.

Risk of the flooring getting scratched.

Make sure that there is no coarse dirt or debris trapped in the bottom of the handheld brush, e.g. shards or stones.

The handheld brush is particularly suitable for intensive cleaning of upholstery and car seats.

For optimum cleaning results on upholstery, use the upholstery nozzle.

Tip: The suction tube is not a convenient option for cleaning upholstery or car seats.

AllFloor floorbrush (HX-AF 20) (Fig. 22)

(depending on the model)

Follow the flooring manufacturer's cleaning and care instructions.

This flat and light floorbrush is particularly suitable for cleaning underneath very low furniture.

Universal brush (HX-UB) (Fig. 23)

(depending on the model)

For gentle vacuuming of books, shelves or similar.

Extendable flexible XL crevice nozzle (HX-CNXL) (Fig. 24)

(depending on the model)

Can reach 60 cm for cleaning hard-to-reach areas.

Hose extension (HX-FSH 20) (Fig. 25)

(depending on the model)

The hose extension can be extended to a maximum length of 120 cm. It can be extended further using the extendable flexible crevice nozzle.

Operation

Removing the vacuum cleaner from the standard wall bracket (Fig. 26)

- Remove the vacuum cleaner from the wall bracket by pulling it upwards.

Removing the vacuum cleaner from the SpeedLock wall bracket (Fig. 27 + 28)

- Remove the vacuum cleaner from the wall bracket by pulling it forwards (Fig. 27).

The SpeedLock wall bracket offers the option of using the PowerUnit conveniently as a PowerUnit solo, without having to release it manually from the suction tube.

- Pull the PowerUnit upwards out of the wall bracket guide (Fig. 28).

The suction tube and the electrobrush stay in the wall bracket.

Switching on and off (Fig. 29)

- If you have charged the battery directly, pull the charging plug out of the charging socket on the bottom on the rear of the PowerUnit.

For the best possible cleaning results, always start the ComfortClean self-cleaning function before switching on the vacuum cleaner (see “Cleaning and care” – “Activating the ComfortClean self-cleaning function”).

- Press the upper button on the handle ①.

The vacuum cleaner will switch on using the lowest power level.

Increasing the suction power (Fig. 30)

- Press the lower button on the handle.

The higher power level is selected and the LED lights up.

Press the button again to return to the lower power level.

Using the PowerUnit solo (Fig. 31)

The PowerUnit can be used on its own without the suction tube and electrobrush as a quick way of vacuuming up crumbs and fluff in specific areas.

Tip: This configuration is particularly suitable when using the three-piece accessory set (see “Using the accessories included”).

Cleaning and care

 Risk of injury caused by rotating roller brush.

You can injure yourself on the rotating roller brush.

Always switch the vacuum cleaner off before cleaning and caring for it. Use the On/Off switch on the handle to do this.

Filter system (Fig. 32)

- ① Screw cap
- ② Fine dust filter
- ③ Dust container
- ④ Pre-filter
- ⑤ Dust container flap

Activating the ComfortClean self-cleaning function (Fig. 33)

Always run the interim cleaning function for the fine dust filter before emptying the dust container. You should also run it whenever the suction power begins to drop.

This enables the vacuum cleaner to achieve the very best cleaning performance again straight away.

- Turn the screw cap 3 times by 180°.

When turning the cap, you will hear a noise, which is a normal part of how the ComfortClean self-cleaning function works.

Emptying the dust container (Fig. 34)

Empty the dust container at the latest when the dust has reached the **Max.** marking on the dust container.

Provided that no prohibited substances are present, the contents of the dust container can be disposed of with normal household waste.

- Hold the dust container close to the bin to prevent dust from billowing out.
- Press the release button on the bottom of the dust container.

The flap will open and the dust will fall out.

If dust balls, hair or coarse debris do not fall out, remove the pre-filter by pulling it downwards (see the following section: "Cleaning the dust container and pre-filter").

- Close the dust container flap, making sure it clicks into place.

Cleaning the dust container and pre-filter (Fig. 35, 36 + 37)

Clean the dust container and pre-filter as required.

- Empty the dust container over a bin.
- Remove the pre-filter by pulling it downwards (Fig. 35).

 Risk of damage caused by incorrect cleaning.

The pre-filter can become damaged and be less effective as a result.

Do not clean the pre-filter with water. Do not use pointed or sharp-edged objects to clean the filter.

- Clean the dust container and pre-filter with a dry cloth or with a cleaning tool which is located on the side of the PowerUnit (Fig. 36).

- Reinsert the cleaned pre-filter into the cleaned dust container as far as it will go (Fig. 37).
- Close the dust container flap, making sure it clicks into place.

Cleaning the fine dust filter (Fig. 33 + 38)

Clean the fine dust filter thoroughly at least once every 3 months outside the PowerUnit.

- Turn the screw cap 10 times by 180° (Fig. 33).

When turning the cap, you will hear a noise, which is a normal part of how the ComfortClean self-cleaning function works.

- Press both release buttons at the side of the fine dust filter lid and remove the fine dust filter by pulling it upwards (Fig. 38).

 Risk of damage caused by incorrect cleaning.

The fine dust filter can become damaged and be less effective as a result.

Do not clean the fine dust filter with water and avoid cleaning the inside. Do not use pointed or sharp-edged objects to clean the filter. Do not brush the fine dust filter (not even with the cleaning tool supplied).

- Hold the fine dust filter over a bin.
- Empty the fine dust filter by carefully tapping the lower edge.
- Turn the fine dust filter slightly while you do this to free the dirt from all of the crevices.

- Refit the cleaned fine dust filter into the PowerUnit, making sure it clicks into position.

To continue achieving the best possible cleaning results, replace the fine dust filter with a new one after approx. 3 years.

Cleaning the electrobrush/handheld brush (depending on the model) (Fig. 39)

- Disconnect the electrobrush/handheld brush from the vacuum cleaner (Fig. 05).
- Place the electrobrush/handheld brush upside down on a level, clean surface.
- Cut any threads or hairs that have wound themselves around the roller brush with a pair of scissors. To guide the scissors, there are two guide tracks on the roller brush (Fig. 39).

Then run the vacuum cleaner to vacuum up the cut threads and hairs.

If the small running wheels are very heavily soiled or blocked, you can remove them for easier cleaning (not possible in the case of the handheld brush). To remove them, use a flat-head screwdriver.

Removing the roller brush from the electrobrush (Fig. 40)

You can take the roller brush out of the electrobrush in order to remove stubborn soiling and clean the inside of the electrobrush.

- ❶ Turn the arrow on the handle on the side of the electrobrush to the  symbol.

The roller brush is released.

- ❷ Remove the roller brush.
- Clean the roller brush and remove any stubborn dirt inside the electrobrush.

If there is heavy soiling between the handle and the roller brush, you can release the handle.

- ❸ Pull lightly on the handle until it is released.
- Remove the soiling.
- Lock the cleaned handle back into the roller brush.
- Push the roller brush as far as it will go into the electrobrush until it is in position.
- Lock the roller brush.

Removing the roller brush from the handheld brush (depending on the model) (Fig. 41)

You can take the roller brush out of the handheld brush in order to remove stubborn soiling and clean the inside of the handheld brush.

- ❶ Release the roller brush using a coin.
- ❷ Remove the roller brush.
- Clean the roller brush and remove any stubborn dirt inside the handheld brush.
- Reassemble the handheld brush in reverse order.

Replacing the battery (Fig. 42 + 43)

An original Miele AP10/AP11 lithium-ion rechargeable battery is required.

Follow the instructions regarding the handling and disposal of rechargeable batteries found in the following sections: “Warning and safety notes”, “Sustainability and environmental protection” and “Commissioning” (“General battery information”).

- Remove the fine dust filter from the PowerUnit (Fig. 38).
- Use a flat-head screwdriver to carefully release the battery compartment cover (Fig. 42).
- Carefully release the plug and replace the battery (Fig. 43).
- Reinsert the plug, making sure that it fits properly.
- Close the battery compartment and reinsert the fine dust filter into the PowerUnit, making sure it clicks into position.

Caring for the vacuum cleaner and accessories

 Risk of injury caused by rotating roller brush.

You can injure yourself on the rotating roller brush.

Always switch the vacuum cleaner off before caring for it. Use the On/Off switch on the handle to do this.

 Risk of electric shock from mains voltage.

If moisture gets into the charger, there is a risk of electric shock.

Do not let the charger get wet.

Follow the special cleaning instructions for the pre-filter, fine dust filter and dust container in the “Cleaning and care” section.

The vacuum cleaner and all plastic accessories should be cleaned with a commercially available cleaner suitable for plastic.

 Damage due to unsuitable cleaning agents.

All surfaces are susceptible to scratching. Contact with unsuitable cleaning agents can alter or discolour all surfaces.

Do not use abrasive cleaning agents, glass cleaning agents, all-purpose cleaners or oil-based care products.

Troubleshooting

Many malfunctions and faults that can occur in daily operation can be easily remedied. You can save time and money in many cases, as you do not need to call the Miele Customer Service Department.

Information to help you remedy faults yourself can be found at www.miele.com/service.

The following tables are designed to help you to find the cause of a malfunction or a fault and to resolve it.

 Risk of injury caused by rotating roller brush.
You can injure yourself on the rotating roller brush.
Switch the vacuum cleaner off before dealing with any problems. Use the On/Off switch on the handle to do this.

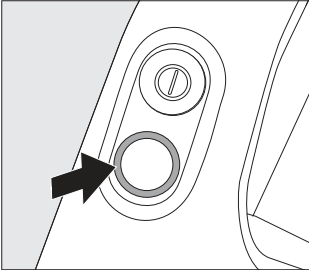
Problem	Cause and remedy
Battery charging state indicator when switching on: left and middle indicators flash rapidly	Temperature fault <ul style="list-style-type: none"> ■ Wait for approximately 30 minutes before switching the vacuum cleaner back on again.
LED on the handle is flashing 	“Battery is discharged” fault <ul style="list-style-type: none"> ■ Charge the battery (see “Commissioning” – “General battery information” and “Charging the battery”). Internal system error <ul style="list-style-type: none"> ■ Check the vacuum cleaner airways for any blockages. ■ Clean the dust container, pre-filter and fine dust filter (see “Cleaning and care”). ■ Wait for approximately 30 minutes before switching the vacuum cleaner back on again.

Problem	Cause and remedy
<p>The vacuum cleaner does not start when it is switched on.</p>	<p>The rechargeable battery is not sufficiently charged.</p> <ul style="list-style-type: none"> ■ Charge the battery (see “Commissioning” – “General battery information” and “Charging the battery”).
	<p>An original Miele battery has not been inserted.</p> <ul style="list-style-type: none"> ■ Insert an original Miele AP10/AP11 lithium-ion rechargeable battery.
	<p>The charging plug is still plugged in.</p> <ul style="list-style-type: none"> ■ If you are charging the battery without a wall mounting, pull the charging plug out of the charging socket on the rear of the PowerUnit. ■ Remove the vacuum cleaner from the wall bracket if you are charging the battery in the wall bracket.
<p>The cleaning performance is poor. The battery life is decreasing.</p>	<p>The dust container is full.</p> <ul style="list-style-type: none"> ■ Empty the dust container (see “Cleaning and care” – “Emptying the dust container”).
	<p>The dust container/pre-filter is dirty.</p> <ul style="list-style-type: none"> ■ Clean the dust container and the pre-filter (see “Cleaning and care” – “Cleaning the dust container and pre-filter”).
	<p>The fine dust filter is dirty.</p> <ul style="list-style-type: none"> ■ Run the interim cleaning function for the fine dust filter (see “Cleaning and care” – “Activating the ComfortClean self-cleaning function”). ■ Clean the fine dust filter (see “Cleaning and care” – “Cleaning the fine dust filter”).
	<p>The electrobrush is dirty/blocked.</p> <ul style="list-style-type: none"> ■ Clean the electrobrush (see “Cleaning and care” – “Cleaning the electrobrush” and “Removing the roller brush from the electrobrush”).
	<p>The airways are blocked.</p> <ul style="list-style-type: none"> ■ Clean all the airways.
	<p>The fine dust filter is worn.</p> <ul style="list-style-type: none"> ■ Insert a new fine dust filter.

Problem	Cause and remedy
The operating noise is changing during vacuuming.	The airways are soiled. ■ Clean all the airways.
	The electrobrush power rating is automatically set to the optimum level based on the type of flooring. ■ The noise is not unusual – the vacuum cleaner is functioning normally.
The electrobrush switches itself off.	The electrobrush is overloaded – this can happen on surfaces like deep-pile carpet. ■ Switch the vacuum cleaner off and on again. Use the On/Off switch on the handle to do this.
The roller brush is not rotating.	The roller brush is dirty. ■ Clean the roller brush (see “Cleaning and care” – “Cleaning the electrobrush” and “Removing the roller brush from the electrobrush”).

Service

Information to help you rectify faults yourself and about Miele spare parts can be found at www.miele.com/service.

Contact in case of malfunction

In the event of any faults which you cannot remedy yourself, please contact your Miele Dealer or Miele Service.

Contact information for Miele Service can be found at the end of this document.

Please note that telephone calls may be monitored and recorded for training purposes and that a call-out charge will be applied to service visits where the problem could have been resolved as described in this booklet.

Warranty

For information on the appliance warranty specific to your country please contact Miele. See back cover for address.

In the UK, your appliance warranty is valid for 2 years from the date of purchase. However, you must activate your cover by calling 0330 160 6640 or registering online at www.miele.co.uk.

Optional accessories

Follow the flooring manufacturer's cleaning and care instructions.

We recommend using only genuine Miele accessories bearing the "ORIGINAL Miele" logo on the packaging. Only these will guarantee the optimum performance of your vacuum cleaner and the best possible cleaning results.

Please note that faults and damage caused by use of accessories which do not bear the "ORIGINAL Miele" logo on the packaging are not covered by the vacuum cleaner warranty.

Purchasing accessories

Original Miele accessories are available from the Miele webshop, the Miele Customer Service Department and from your Miele dealer.

Original Miele accessories are identified by the "ORIGINAL Miele" logo on the packaging.



With 3D4U, Miele also offers free accessories to download for your 3D printer (www.miele.com, Service, 3D4U).

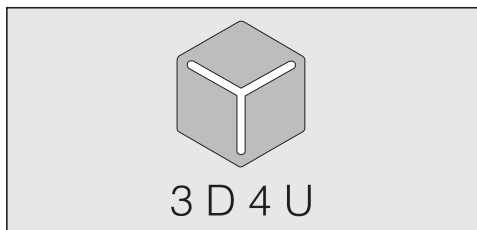

Certain models are supplied with one or more of the following accessories as standard.

Electro Compact handheld brush (HX-EC 20)

For intensive cleaning of car seats and carpeted stairs.

AllFloor floorbrush (HX-AF 20)

Flat floorbrush for cleaning underneath very low furniture. It is also quiet, light and stands out due to its very good pick-up of coarse dirt.

Universal brush (HX-UB)

For gentle vacuuming of books, shelves or similar.

Extendable flexible XL crevice nozzle (HX-CNXL)

The flexible crevice nozzle can reach 60 cm for cleaning hard-to-reach areas.

Hose extension (HX-FSH 20)

For increasing the vacuuming radius by maximum 120 cm.

fr - Table des matières

Consignes de sécurité et mises en garde	66
Consignes de sécurité et mises en garde pour batterie AP10/AP11, chargeur LG02, support mural SpeedLock LS10 (selon modèle).....	72
Description de l'appareil	78
Développement durable et protection de l'environnement	80
Références des croquis	82
Mise en service	82
Assembler l'aspirateur	82
Assembler le PowerUnit et le tube d'aspiration	82
Raccorder le tube d'aspiration et l'électrobrosse	82
Remarques générales concernant la batterie.....	82
Charger la batterie (sans montage mural)	82
Charger la batterie (avec montage mural)	83
Visser le support mural sur le mur	83
Fixer le câble de chargement dans le système de fixation murale standard	83
Fixer le câble de chargement dans le système de fixation murale SpeedLock ..	83
Témoin de charge de la batterie (en charge)	84
Témoin de charge de la batterie (en utilisation)	84
Utilisation des accessoires fournis	84
Support à accessoires pour tube d'aspiration	84
Électrobrosse Multifloor (HX-EB 20)	85
Électrobrosse manuelle Electro Compact (HX-EC 20)	85
Brosse AllFloor (HX-AF 20)	85
Brosse universelle (HX-UB)	85
Suceur plat XL amovible et flexible (HX-CNXL)	85
Rallonge (HX-FSH 20)	86
Utilisation	86
Retirer l'aspirateur du support mural standard	86
Retirer l'aspirateur du support mural SpeedLock	86
Mise en marche et arrêt	86
Augmenter la puissance d'aspiration	86
PowerUnit Solo	86
Nettoyage et entretien	87
Système de filtre	87
Actionner la fonction d'auto-nettoyage ComfortClean	87
Vider le collecteur	87
Nettoyer le collecteur et le préfiltre	87
Nettoyer le filtre à poussières fines	88

Nettoyer l'électrobrosse/ l'électrobrosse manuelle(selon modèle)	88
Retirer le rouleau de l'électrobrosse	89
Retirer la brosse cylindrique de l'électrobrosse manuelle (selon le modèle)	89
Remplacer la batterie	89
Nettoyer l'aspirateur et les accessoires	90
Corriger les problèmes	91
Service après-vente	94
Contact en cas d'anomalies.....	94
Garantie.....	94
Accessoires en option	94
Commande d'accessoires.....	94

fr - Consignes de sécurité et mises en garde

Cet aspirateur répond aux réglementations de sécurité en vigueur. Toute utilisation non conforme peut causer des dommages corporels et matériels.

Lisez attentivement ce mode d'emploi avant d'utiliser cet aspirateur pour la première fois. Il contient des informations importantes sur la sécurité, l'utilisation et l'entretien de votre aspirateur. Vous vous protégerez et éviterez ainsi de détériorer votre matériel.

Conformément à la norme CEI 60335-1, Miele indique expressément de lire impérativement le chapitre « Mise en service » et de suivre les consignes de sécurité et de mise en garde.

Miele ne peut être tenu pour responsable des dommages dus au non-respect des consignes.

Conservez ce mode d'emploi et veuillez le remettre en cas de cession de cet appareil.

Eteignez toujours l'aspirateur après utilisation et avant de le nettoyer, de changer d'accessoire, de résoudre une anomalie ou si vous souhaitez procéder à une opération de maintenance. Utilisez pour ce faire l'interrupteur Marche/Arrêt sur la poignée.

Utilisation conforme



- ▶ Cet aspirateur est destiné à une utilisation à la maison ou de type domestique. Cet aspirateur ne doit pas être utilisé sur un chantier, en extérieur.
- ▶ Cet aspirateur ne doit pas être utilisé en extérieur.
- ▶ Cet aspirateur est conçu pour l'aspiration quotidienne des tapis, moquettes et sols durs peu fragiles.
- ▶ Cet aspirateur est conçu pour une utilisation jusqu'à 4000 m d'altitude au-dessus du niveau de la mer.
- ▶ N'utilisez l'aspirateur que dans le cadre domestique, pour aspirer des poussières sèches. N'utilisez pas cet aspirateur sur les hommes et les animaux. Toute autre application, adaptation ou modification de l'aspirateur est interdite.
- ▶ Les personnes (y compris les enfants) qui ne sont pas en mesure d'utiliser l'aspirateur en toute sécurité en raison de déficiences physiques, sensorielles ou mentales, de leur inexpérience ou de leur ignorance ne doivent pas utiliser l'aspirateur sans la surveillance ou les instructions d'une personne responsable.

Précautions à prendre avec les enfants

- ▶ Tenez les enfants de moins de huit ans éloignés de l'appareil à moins qu'ils ne soient sous étroite surveillance.
- ▶ Les enfants à partir de huit ans sont autorisés à utiliser l'aspirateur sans surveillance uniquement si vous leur avez expliqué comment l'utiliser sans danger. Les enfants doivent être en mesure d'appréhender et de comprendre les risques encourus en cas de mauvaise manipulation.
- ▶ Les enfants ne doivent pas nettoyer ou intervenir sur l'appareil sans être sous la surveillance d'un adulte.
- ▶ Surveillez les enfants lorsqu'ils jouent à proximité de l'aspirateur. Ne laissez jamais les enfants jouer avec l'aspirateur.
- ▶ Risque d'asphyxie ! Les enfants se mettent en danger en s'enveloppant dans les matériaux d'emballage (film plastique, par exemple) ou en glissant leur tête à l'intérieur. Tenez les matériaux d'emballage hors de portée des enfants.

Sécurité technique

▶ Cet appareil fonctionne avec une tension de 25,2 V / 25,69 V.

L'aspirateur est un appareil de la classe de protection III . Appareil à très basse tension de sécurité (TBTS) avec dispositif de protection contre les chocs électriques et blocage des niveaux de tension supérieurs à la TBTS. Le chargement de l'aspirateur s'effectue via un chargeur de la classe de protection II .

▶ Comparez les données de raccordement indiquées sur la plaque signalétique du chargeur (tension et fréquence) avec celles du réseau. Ces données doivent absolument coïncider. Le chargeur convient sans modification pour 50 Hz et 60 Hz.

▶ La prise électrique doit être protégée par un fusible 10 A ou 16 A.

▶ Vérifiez que l'aspirateur et tous ses accessoires ne présentent pas de dommages visibles avant de les utiliser. N'utilisez pas un aspirateur endommagé et n'utilisez pas d'accessoires endommagés.

▶ L'électrobrosse Miele MultiFloor et l'électrobrosse manuelle Miele Electro Compact (en fonction du modèle) sont des dispositifs supplémentaires motorisés, spécialement conçus pour ces aspirateurs Miele. Pour des raisons de sécurité, toute utilisation de l'aspirateur avec une autre électrobrosse/ électrobrosse manuelle Miele ou toute autre électrobrosse/ électrobrosse manuelle d'une autre marque est à proscrire.

fr - Consignes de sécurité et mises en garde

- ▶ Avant l'utilisation et lors de l'aspiration, assurez-vous que le dessous de l'électrobrosse MultiFloor et le dessous de l'électrobrosse manuelle Electro Compact (selon modèle) sont exempts de grosses particules piégées.
- ▶ Stockez l'aspirateur et tous ses accessoires à une température ambiante comprise entre 0 °C et 45° C.
- ▶ Rangez l'aspirateur uniquement en position couchée ou placez-le dans le support mural.
- ▶ Pendant la période de garantie, seul un service après-vente agréé par le fabricant est habilité à réparer l'aspirateur, faute de quoi tout bénéfice de la garantie est perdu en cas de panne ultérieure.
- ▶ Les réparations ne doivent être effectuées que par des techniciens Miele agréés. Les réparations non conformes peuvent entraîner de graves dangers pour l'utilisateur.

Précautions d'utilisation

- ▶ N'utilisez pas l'aspirateur sans le préfiltre et le filtre à poussières fines.
- ▶ N'exposez pas l'aspirateur au feu ou à d'autres sources de chaleur. Ne faites pas chauffer l'aspirateur. Ne l'exposez pas à la lumière directe du soleil.
- ▶ N'aspirez pas d'objets incandescents comme les cendres, le charbon qui semblent éteints.
- ▶ N'aspirez pas de liquides. Laissez sécher complètement les tapis et moquettes nettoyés à l'eau ou au shampoing avant de passer l'aspirateur.
- ▶ N'aspirez pas de toner ! Le toner utilisé pour les imprimantes et les photocopieurs peut être conducteur.
- ▶ N'aspirez pas de produits ni de gaz inflammables ou explosifs. N'utilisez pas l'aspirateur dans des locaux dans lesquels sont stockés ces produits.
- ▶ Ne touchez pas à la brosse cylindrique en rotation lorsque l'électrobrosse MultiFloor et l'électrobrosse manuelle Electro Compact (selon modèle) fonctionnent.
- ▶ N'approchez pas l'électrobrosse MultiFloor et l'électrobrosse manuelle Electro Compact (selon modèle) à proximité d'un visage.
- ▶ Lorsque vous aspirez avec le tube télescopique, évitez de l'approcher de votre tête.

Consignes de sécurité et mises en garde pour batterie AP10/AP11, chargeur LG02, support mural SpeedLock LS10 (selon modèle)

Précautions à prendre avec les enfants

- ▶ Les personnes (y compris les enfants) qui ne sont pas en mesure d'utiliser le chargeur LG02 ou le support mural SpeedLock LS10 en toute sécurité en raison de déficiences physiques, sensorielles ou mentales, de leur inexpérience ou de leur ignorance ne doivent pas utiliser l'aspirateur sans la surveillance ou les instructions d'une personne responsable.
- ▶ Tenez la batterie AP10/AP11 hors de portée des enfants.
- ▶ Les enfants doivent être tenus à l'écart du chargeur LG02 et du support mural SpeedLock LS10 à moins d'être constamment surveillés.

Sécurité technique

- ▶ La batterie AP10/AP11, le chargeur LG02 et le support mural SpeedLock LS10 doivent être utilisés pour cet aspirateur Miele HS23. Pour des raisons de sécurité, toute utilisation de l'aspirateur avec une autre batterie, un autre chargeur ou un autre support mural est à proscrire.
- ▶ En cas d'utilisation d'un adaptateur secteur, celui-ci doit être homologué pour un fonctionnement continu.

► Pour recharger la batterie AP10/AP11, utilisez uniquement le chargeur LG02/xx.



xx équivaut à 01, 02, 03, 04, 05, 06 ou 07 et correspond ainsi au modèle du pays de votre chargeur LG02 :

xx	
01	AT, BE, BG, CH, CL, CZ, DE, DK, EE, ES, FI, FR, GR, HR, HU, IT, KZ, LT, LU, LV, NL, NO, PL, PT, RO, RS, RU, SE, SI, SK, TR, UA, ZA
02	AE, HK, MY, SG
03	BR, CA, JP, MX, US
04	AU, NZ
05	CN
06	KR
07	IE, UK

► Le fonctionnement temporaire ou permanent sur un système d'alimentation électrique autonome ou non synchrone au réseau (comme les réseaux autonomes, les systèmes de secours) est possible. La condition préalable au fonctionnement est que le système d'alimentation électrique soit conforme aux spécifications de la norme EN 50160 ou comparable.

Les mesures de protection prévues dans l'installation domestique et dans ce produit Miele doivent également être assurées dans leur fonction et leur mode de fonctionnement en fonctionnement isolé ou en fonctionnement non synchrone au réseau ou être remplacées par des mesures équivalentes dans l'installation. Comme décrit, par exemple, dans la publication actuelle de VDE-AR-E 2510-2.

fr - Consignes de sécurité et mises en garde

- ▶ Chargez la batterie AP10/AP11 à une température ambiante comprise entre 10 °C et 40° C.
- ▶ Utilisez la batterie AP10/AP11 à une température ambiante comprise entre 0 °C et 45° C.
L'utilisation de la batterie AP10/AP11 en dehors de cette plage de température ambiante entraînera une limitation des performances.
- ▶ N'utilisez en aucun cas la batterie AP10/AP11 si vous vous apercevez qu'une odeur inhabituelle s'en dégage, que du liquide en ressort, qu'elle chauffe fortement ou qu'elle se décolore ou se déforme. La batterie AP10/AP11 doit être immédiatement éliminée. (voir Consignes de sécurité « Elimination de la batterie AP10/AP11 » à la fin de la section suivante « Utilisation conforme » et du chapitre « Développement durable et protection de l'environnement », section « Reprise des piles et des accumulateurs usagés »).
- ▶ Les piles peuvent fuir. Evitez tout contact de ce liquide avec les yeux et la peau ! En cas de contact, rincez à l'eau claire puis appelez aussitôt les secours.

► La batterie Li-Ion AP10/AP11 est soumise aux dispositions de la loi sur les marchandises dangereuses. La batterie AP10/AP11 peut être transportée par l'utilisateur sur la route sans autre exigence. Contactez le service après-vente avant d'expédier la batterie AP10/AP11. N'expédiez qu'une batterie AP10/AP11 entièrement déchargée et non endommagée. Avant de l'éliminer, isolez les contacts métalliques de la batterie avec du ruban adhésif pour éviter tout court-circuit. Emballez la batterie AP10/AP11 de façon à ce qu'elle ne bouge pas dans l'emballage.

Précautions d'utilisation

► Ne laissez pas tomber la batterie AP10/AP11 et ne la jetez pas. Pour des raisons de sécurité, une batterie endommagée AP10/AP11 ne doit plus être utilisée.

► N'exposez pas la batterie AP10/AP11 au feu ou à d'autres sources de chaleur. N'exposez pas la batterie AP10/AP11 à une source de chaleur excessive. Ne l'exposez pas à la lumière directe du soleil.

► Ne démontez pas la batterie AP10/AP11.

► Ne provoquez pas de court-circuit de la batterie AP10/AP11 en pontant les contacts intentionnellement ou par mégarde.

► Ne placez pas la batterie AP10/AP11 en contact avec des liquides.

fr - Consignes de sécurité et mises en garde

► Elimination de la batterie AP10/AP11 : Retirez la batterie AP10/AP11 de l'aspirateur. Avant de l'éliminer, isolez les contacts métalliques de la batterie avec du ruban adhésif pour éviter tout court-circuit. Déposez la batterie AP10/AP11 dans un point de collecte de votre commune. Ne jetez pas la batterie AP10/AP11 dans les ordures ménagères.

Nettoyage

► Ne plongez jamais l'aspirateur et ses accessoires dans l'eau. Nettoyez l'aspirateur et tous les accessoires avec un chiffon sec ou légèrement humide.

► L'électrobrosse MultiFloor et l'électrobrosse manuelle Electro Compact (en fonction du modèle), le PowerUnit et le tube d'aspiration contiennent des conducteurs électriques. Les connecteurs ne doivent pas être mis au contact de l'eau ! N'humidifiez jamais ces éléments pendant le nettoyage.

Accessoires et pièces détachées

- ▶ N'utilisez que des filtres et des accessoires portant le logo « Original Miele » sur l'emballage. Le fabricant peut garantir votre sécurité dans ces conditions exclusivement.
- ▶ Miele ne garantit le respect des consignes de sécurité que si les pièces de rechange sont d'origine. Les pièces défectueuses ne doivent être remplacées que par des pièces de rechange d'origine Miele.

Transport

- ▶ Nos emballages protègent votre aspirateur des dommages qui peuvent survenir pendant le transport. Nous vous conseillons de conserver votre emballage pour le transport ultérieur.

fr - Description de l'appareil

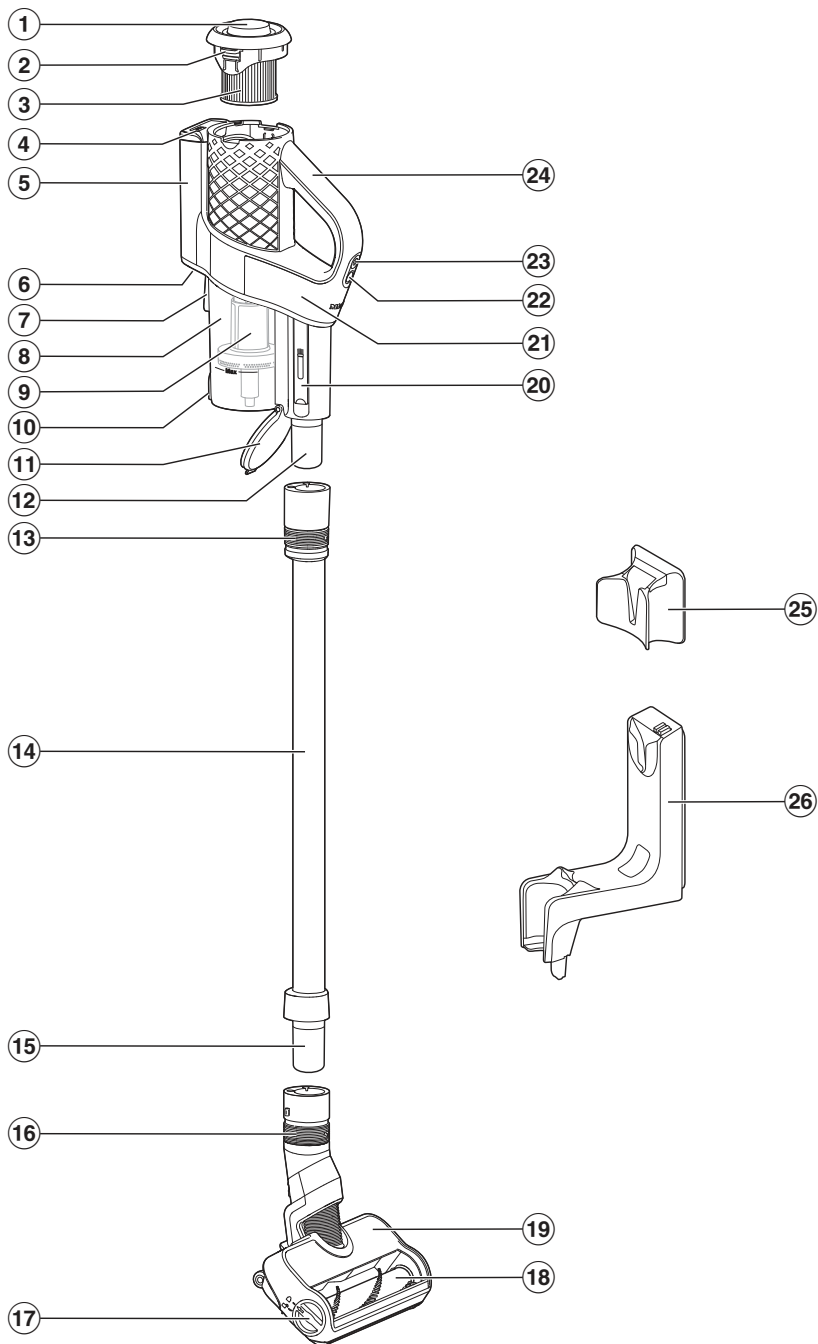

- ① Cache rotatif de la fonction d'auto-nettoyage ComfortClean
- ② Déverrouillage pour sortir le filtre à poussières fines
- ③ Filtre à poussières fines
- ④ Témoin de charge de la batterie
- ⑤ Compartiment pour batterie
- ⑥ Prise de charge (sur la partie inférieure)
- ⑦ Dispositif de fixation pour support mural
- ⑧ Collecteur
- ⑨ Premier filtre
- ⑩ Déverrouillage du cache du bac à poussières
- ⑪ Trappe du collecteur de poussière
- ⑫ Raccord du bloc moteur PowerUnit
- ⑬ Bague de déverrouillage du bloc moteur PowerUnit
- ⑭ Tube d'aspiration
- ⑮ Raccord du tube d'aspiration
- ⑯ Bague de déverrouillage de l'électrobrosse
- ⑰ Déverrouillage pour ouvrir l'électrobrosse
- ⑱ Brosse cylindrique amovible
- ⑲ Électrobrosse Multifloor
- ⑳ Outil de nettoyage
- ㉑ PowerUnit (bloc moteur)
- ㉒ Sélecteur de puissance d'aspiration
- ㉓ Interrupteur Marche/Arrêt
- ㉔ Poignée
- ㉕ Support mural standard
- ㉖ Support mural SpeedLock



Points de collecte sur www.quefairedemesdechets.fr
Privilégiez la réparation ou le don de votre appareil !

Recyclage de l'emballage

Nos emballages protègent votre appareil des dommages qui peuvent survenir pendant le transport. Nous les sélectionnons en fonction de critères écologiques permettant d'en faciliter le recyclage.

En participant au recyclage de vos emballages, vous contribuez à économiser les matières premières. Utilisez les collectes de matières recyclables spécifiques aux matériaux et les possibilités de retour.

Nous vous conseillons de conserver votre emballage pour le transport ultérieur.

Votre ancien appareil

Avant de mettre votre ancien appareil au rebut, retirez le filtre à poussières fines et jetez-le avec les ordures ménagères.

Les appareils électriques et électroniques contiennent souvent des matériaux précieux. Cependant, ils contiennent aussi des substances toxiques nécessaires au bon fonctionnement et à la sécurité des appareils. Si vous déposez ces appareils usagés avec vos ordures ménagères ou les manipulez de manière non conforme, vous risquez de nuire à la santé des personnes et à l'environnement. Ne jetez jamais vos anciens appareils avec vos ordures ménagères.



Faites appel au service d'enlèvement mis en place par votre commune, votre revendeur ou Miele, ou rapportez votre appareil dans un point de collecte spécialement dédié à l'élimination de ce type d'appareil. Vous êtes légalement responsable de la suppression des éventuelles données à caractère personnel figurant sur l'ancien appareil à éliminer. Vous êtes dans l'obligation de retirer, sans les détruire, les piles et accumulateurs usagés non fixés à votre appareil, ainsi que les lampes qui peuvent être retirées sans être détruites. Rapportez-les dans un point de collecte spécialement dédié à leur élimination, où ils peuvent être remis gratuitement. Afin de prévenir tout risque d'accident, veuillez garder votre ancien appareil hors de portée des enfants jusqu'à son enlèvement.

Reprise des piles et des accumulateurs usagés

Les appareils électriques et électroniques contiennent de nombreuses piles et accumulateurs qui ne peuvent pas être jetés aux ordures ménagères après utilisation. Vous êtes dans l'obligation de retirer les piles et accumulateurs usagés non fixés à votre appareil, et de les rapporter dans un point de collecte spécialement dédié à leur élimination (commerce par exemple), où ils peuvent être remis gratuitement. Avant de l'éliminer, isolez les contacts métalliques de la batterie avec du ruban adhésif pour éviter tout court-circuit.

Les piles et les accumulateurs peuvent contenir des substances susceptibles de nuire à votre santé et à l'environnement.

L'étiquetage de la pile ou de l'accumulateur vous donne d'autres indications. Les piles contenant du lithium sont par exemple marquées "Li-ion". Le container barré signifie que vous ne devez en aucun cas éliminer les piles et accumulateurs avec les ordures ménagères. Nous sommes également tenus d'attirer l'attention sur les points suivants : Si le container barré s'accompagne d'un ou de plusieurs symboles chimiques, cela signifie que les piles et accumulateurs contiennent du plomb (Pb), du cadmium (Cd) et/ou du mercure (Hg).



Les piles et accumulateurs usagés contiennent des matières premières importantes qui peuvent être recyclées. La

collecte sélective des piles et accumulateurs usagés facilite leur traitement et leur recyclage.

Références des croquis

Vous trouverez les croquis signalés aux différents chapitres dans les volets en fin de mode d'emploi.

Mise en service

Assembler l'aspirateur (croquis 01)

- Assemblez l'aspirateur.

Assembler le PowerUnit et le tube d'aspiration (croquis 02 + 03)

- Insérez le raccord du PowerUnit positionné dans le tube d'aspiration, jusqu'à ce que le raccord s'enclenche (croquis 02).
- Faites glisser la bague du tube d'aspiration vers le bas, si vous souhaitez séparer les deux parties (croquis 03).

Raccorder le tube d'aspiration et l'électrobrosse (croquis 04 + 05)

- Enfoncez le raccord du tube d'aspiration dans l'électrobrosse, jusqu'à ce que vous entendiez un clic (croquis 04).
- Faites glisser la bague sur l'électrobrosse vers le bas, si vous souhaitez séparer les deux parties (croquis 05).

Remarques générales concernant la batterie

À la livraison, la batterie n'est pas complètement chargée.

Chargez complètement la batterie avant la première utilisation. Prévoyez pour ce faire env. 3,5 heures.

Si la batterie est complètement chargée, le témoin de charge de la batterie en haut sur le bloc moteur PowerUnit s'éteint pour économiser de l'énergie.

La capacité de charge maximale de la batterie n'est atteinte qu'après la cinquième charge et décharge.

Vous pouvez aspirer jusqu'à 17 minutes, si vous utilisez l'aspirateur complètement assemblé.

Si vous utilisez le PowerUnit Solo (voir chapitre « Utilisation », section « PowerUnit Solo »), vous pouvez aspirer jusqu'à 55 minutes.

La durée de fonctionnement dépend du niveau de puissance sélectionné, du revêtement de sol, des habitudes d'utilisation ainsi que du degré de saleté du système de filtration.

Charger la batterie (sans montage mural) (croquis 06)

Vous pouvez charger directement la batterie.

Avant la première charge de la batterie, lisez impérativement le chapitre « Mise en service », section « Informations générales sur la batterie ».

- Branchez la fiche de charge du câble de chargement fourni dans la prise de charge située en bas au dos du bloc moteur PowerUnit.
- Branchez le chargeur dans une prise murale.

Le chargement commence.

Reportez-vous à la section « Témoin de charge de la batterie ».

Charger la batterie (avec montage mural)

Pour le montage mural, vous avez besoin d'un emplacement approprié à proximité d'une prise disponible.

Selon le modèle, votre aspirateur est livré avec l'un des supports muraux suivants.

Support mural standard (croquis 07)

Support mural SpeedLock (croquis 08)

Avant la première charge de la batterie, lisez impérativement le chapitre « Mise en service », section « Informations générales sur la batterie ».

Visser le support mural sur le mur (croquis 09, 10 + 11)

2 chevilles et 2 vis TORX T20 sont fournies pour fixer le support mural.

Vous avez besoin en plus d'un tournevis ou d'une perceuse (diamètre de perçage 6 mm).

Selon le support mural, choisissez une distance de 106 cm (support mural standard) ou 96 cm (support mural SpeedLock) entre le bord inférieur du support mural et le sol (croquis 09).

Pour le montage mural, vous avez besoin d'un emplacement approprié à proximité d'une prise disponible.

Veillez à ne pas endommager les câbles posés dans le mur.

- Fixez le support mural standard (croquis 10) ou la plaque de montage du support mural SpeedLock (croquis 11) au mur.

Fixer le câble de chargement dans le système de fixation murale standard (croquis 12 + 13)

- Insérez la fiche du câble de charge par le bas dans le support mural.
- Stecken Sie den Ladestecker in den Steckerhalter und drücken Sie ihn fest an (croquis 12).
- Poussez le cache sur le support mural par le haut jusqu'à ce que le support mural s'enclenche bien (croquis 13).

Le câble de charge est fixé dans le support mural.

- Insérez l'aspirateur dans le support mural par le haut (croquis 07).
- Branchez le chargeur dans une prise.

Le chargement commence.

Fixer le câble de chargement dans le système de fixation murale SpeedLock (croquis 14, 15 + 16)

Un passage de câbles est prévu à l'arrière du support mural.

- Insérez fermement la fiche du câble de charge dans la prise (partie gauche de l'image).
- Posez le câble de charge dans le système de guidage de câble (partie droite de l'image) (croquis 14).
- Poussez le support mural sur la plaque de montage par le haut jusqu'à ce que le support mural s'enclenche bien (croquis 15).

Le câble de charge est fixé dans le support mural.

- Insérez bien l'aspirateur dans le support mural (croquis 16).
- Branchez le chargeur dans une prise. Le chargement commence.

Témoin de charge de la batterie (en charge) (croquis 17)

L'état de charge de la batterie est affiché en haut sur le PowerUnit.

Capacité de charge	Affichage
Capacité de charge minimale	clignote à gauche
Capacité de charge croissante	s'allume à gauche, clignote au milieu
Capacité de charge toujours croissante	s'allume à gauche et au milieu, clignote à droite
Niveau de charge d'environ 91 % à 99 %	s'allume à gauche, au milieu et à droite
100%	s'éteint

Si la batterie est complètement chargée, le témoin de charge de la batterie s'éteint pour économiser de l'énergie.

Si la batterie n'a pas été utilisée pendant une longue période et qu'elle est déchargée, elle passe en mode sécurité. Lors de la charge, l'affichage de l'état de charge de la batterie ne réagit qu'après environ 30 à 60 minutes.

Témoin de charge de la batterie (en utilisation) (croquis 17)

L'état de charge de la batterie est affiché en haut sur le PowerUnit.

Capacité de charge

Capacité de charge	Affichage
Capacité de charge maximale	Tous les voyants s'allument
Capacité de charge décroissante	2 voyants s'allument
Capacité de charge encore plus réduite	1 voyant s'allume
Capacité de charge minimale	Un voyant clignote

Utilisation des accessoires fournis (croquis 18)

La gamme d'accessoires pour aspirateurs Miele propose à ses clients un ensemble d'accessoires et autres sets (voir chapitre « Accessoires en option »).

- ① **Brosse pour meubles**
Accessoire pour aspirer les plinthes, moulures, encadrements objets de décoration, etc.
- ② **Suceur long**
Accessoire pour aspirer plis, plinthes et coins.
- ③ **Suceur à coussins**
Accessoire pour aspirer canapés, matelas et coussins, etc.

Support à accessoires pour tube d'aspiration (croquis 19)

Sur ce support à accessoires, vous pouvez transporter 2 accessoires sur les 3 composant l'accessoire en 3 parties tout en passant l'aspirateur.

Électrobrosse Multifloor (HX-EB 20) (croquis 20)

Toutefois, veuillez vous conformer aux conseils de nettoyage et d'entretien du fabricant du revêtement de sol.

 Dommages dus à un objet coincé.

Le sol à aspirer risque d'être rayé. Assurez-vous que le dessous de l'électrobrosse est exempt de tout débris coincé, comme du verre brisé ou des pierres.

L'électrobrosse est conçue pour l'aspiration quotidienne des tapis, moquettes et sols durs peu fragiles.

Conseil : Si vous voulez passer facilement l'aspirateur sur des marches recouvertes de moquette, ne vous servez pas du tuyau d'aspiration.

Conseil : Si vous souhaitez aspirer une plus grande quantité de poussières grossières, utilisez le bloc moteur en mode occasionnel, PowerUnit Solo (voir chapitre « Utilisation », section « PowerUnit Solo »).

Électrobrosse manuelle Electro Compact (HX-EC 20) (croquis 21)

(selon modèle)

Toutefois, veuillez vous conformer aux conseils de nettoyage et d'entretien du fabricant du revêtement de sol.

 Dommages dus à un objet coincé.

Le sol à aspirer risque d'être rayé. Assurez-vous que le dessous de l'électrobrosse manuelle est exempt de tout débris coincé, comme du verre brisé ou des pierres.

L'électrobrosse manuelle est particulièrement adaptée au nettoyage intensif des meubles rembourrés et des sièges de voiture.

Le meilleur résultat de nettoyage des meubles rembourrés est obtenu en utilisant ce suceur à coussins.

Conseil : Si vous souhaitez aspirer confortablement des meubles rembourrés ou des sièges auto, vous n'avez pas besoin du tuyau d'aspiration.

Brosse AllFloor (HX-AF 20) (croquis 22)

(selon modèle)

Toutefois, veuillez vous conformer aux conseils de nettoyage et d'entretien du fabricant du revêtement de sol.

Cette brosse plate et légère est particulièrement adaptée à l'aspiration sous les meubles très plats.

Brosse universelle (HX-UB) (croquis 23)

(selon modèle)

Pour aspirer en douceur les livres, les étagères, etc.

Suceur plat XL amovible et flexible (HX-CNXL) (croquis 24)

(selon modèle)

Avec une portée de 60 cm pour nettoyer les endroits difficiles d'accès.

Rallonge (HX-FSH 20) (croquis 25)

(selon modèle)

La rallonge de tuyau a une longueur d'extension maximale de 120 cm. Elle peut également être complétée par un suceur plat flexible et extensible.

Utilisation

Retirer l'aspirateur du support mural standard (croquis 26)

- Retirez l'aspirateur du support mural en le soulevant.

Retirer l'aspirateur du support mural SpeedLock (croquis 27 + 28)

- Retirez l'aspirateur du support mural par l'avant.

Le support mural SpeedLock permet d'utiliser facilement le bloc moteur PowerUnit en tant que PowerUnit Solo sans devoir le déverrouiller manuellement du tube d'aspiration..

- Retirez le PowerUnit par le haut du système de guidage du support mural (croquis 28).

Le tube d'aspiration et l'électrobrosse restent dans le support mural.

Mise en marche et arrêt (croquis 29)

- Si vous avez chargé la batterie directement, débranchez la fiche de charge de la prise de charge située à l'arrière du PowerUnit.

Si vous démarrez la fonction d'auto-nettoyage ComfortClean avant chaque mise en marche, vous obtiendrez le meilleur résultat de nettoyage (voir chapitre « Nettoyage et entretien », section « Actionner la fonction d'auto-nettoyage ComfortClean »).

- Appuyez sur la touche supérieure sur la poignée ①.

L'aspirateur se met en marche à la puissance minimale.

Augmenter la puissance d'aspiration (croquis 30)

- Appuyez sur la touche inférieure sur la poignée.

Le niveau de puissance maximum est sélectionné et le voyant s'allume.

En appuyant à nouveau sur la touche, vous revenez au niveau de puissance inférieure.

PowerUnit Solo (croquis 31)

Le PowerUnit sans tube d'aspiration et sans électrobrosse convient à l'aspiration rapide et ciblée de miettes ou de peluches.

Conseil : Cette version convient particulièrement bien à l'utilisation d'accessoires en 3 parties (voir chapitre « Utilisation des accessoires fournis »).

Nettoyage et entretien

 Risque de blessure induit par la rotation de la brosse cylindrique.

Vous risquez de vous blesser sur la brosse cylindrique rotative.

Arrêtez l'aspirateur avant chaque nettoyage et entretien. Utilisez pour ce faire l'interrupteur Marche/Arrêt sur la poignée.

Vous pouvez éliminer le contenu dans vos ordures ménagères, sous réserve qu'il ne renferme aucune substance interdite dans les déchets ménagers.

- Positionnez le collecteur au-dessus de la poubelle de sorte que le moins de poussières possible puisse se disperser.
- Appuyez sur la touche de déverrouillage située en dessous du collecteur.

Système de filtre (croquis 32)

- ① Cache rotatif
- ② Filtre à poussières fines
- ③ Collecteur
- ④ Premier filtre
- ⑤ Trappe du collecteur de poussière

Le couvercle s'ouvre et la poussière tombe.

Si les moutons de poussière, les cheveux ou les grosses particules ne tombent pas, retirez le préfiltre vers le bas (voir la section suivante « Nettoyage du préfiltre et du collecteur »).

Actionner la fonction d'auto-nettoyage ComfortClean (croquis 33)

Réalisez un nettoyage intermédiaire du filtre à poussières fines avant de vider le collecteur et lorsque la puissance d'aspiration diminue.

Cette opération permet à l'aspirateur de conserver des performances de nettoyage optimales.

- Tournez 3 fois le cache rotatif de 180°.

La rotation produit un bruit qui fait partie du fonctionnement normal de la fonction d'auto-nettoyage ComfortClean.

Vider le collecteur (croquis 34)

Videz le collecteur au plus tard, lorsque la poussière a atteint le repère **max.** dans le collecteur.

- Refermez le couvercle du collecteur jusqu'à ce que vous entendiez un clic.

Nettoyer le collecteur et le préfiltre (croquis 35, 36 + 37)

Nettoyez si nécessaire le collecteur et le préfiltre.

- Videz le collecteur au-dessus d'une poubelle.
- Retirez le préfiltre en tirant vers le bas (croquis 35).

 Dommages dus à des erreurs de nettoyage.

Le préfiltre peut être endommagé et perdre son effet.

Ne nettoyez pas le préfiltre à l'eau. N'utilisez pas d'objets pointus ou tranchants pour le nettoyage.

- Nettoyez le collecteur et le préfiltre avec un chiffon sec ou avec l'outil de nettoyage situé sur le côté du PowerUnit (croquis 36).
- Insérez le préfiltre nettoyé jusqu'à la butée dans le collecteur nettoyé (croquis 37).
- Refermez le couvercle du collecteur jusqu'à ce que vous entendiez un clic.

Nettoyer le filtre à poussières fines (croquis 33 + 38)

Nettoyez soigneusement le filtre à poussières fines en dehors du PowerUnit au moins tous les 3 mois.

- Tournez 10 fois le cache rotatif de 180° (croquis 33).

La rotation produit un bruit qui fait partie du fonctionnement normal de la fonction d'auto-nettoyage Comfort-Clean.

- Appuyez sur les deux boutons de déverrouillage situés sur le côté du couvercle du filtre à poussières fines et retirez le filtre à poussière fine vers le haut. (croquis 38).

 Dommages dus à des erreurs de nettoyage.

Le filtre à poussières fines peut être endommagé et perdre son effet.

Ne nettoyez pas le filtre à poussières fines de l'intérieur et n'utilisez pas d'eau ! N'utilisez pas d'objets pointus ou tranchants pour le nettoyage. Ne brossez pas le filtre à poussières fines, même avec l'outil de nettoyage fourni.

- Tenez le filtre à poussières fines au-dessus d'une poubelle.
- Tapotez soigneusement le filtre à poussières fines avec le bord inférieur.
- Tournez pour ce faire légèrement le filtre à poussières fines de sorte que la saleté puisse être éliminée de tous les interstices.
- Remplacez le filtre à poussières fines nettoyé dans le PowerUnit jusqu'à ce qu'il s'enclenche clairement.

Pour une qualité de nettoyage optimale, nous recommandons de remplacer le filtre à poussières fines par un nouveau au bout de 3 ans environ.

Nettoyer l'électrobrosse/ l'électrobrosse manuelle(selon modèle) (croquis 39)

- Retirez l'électrobrosse/ l'électrobrosse manuelle de l'aspirateur (croquis 05).
- Placez l'électrobrosse/l'électrobrosse manuelle en orientant le dessous vers le haut sur une surface plane et propre.
- Prenez des ciseaux pour couper les fils, les poils et les cheveux enroulés autour de la brosse cylindrique. Deux rainures de guidage sont prévues sur le rouleau-brosse pour guider les ciseaux (croquis 39).

Les fils et les cheveux coupés sont ensuite aspirés par l'aspirateur pendant l'aspiration.

Vous pouvez retirer et nettoyer les petites roues en cas de salissures ou d'obstruction très importantes (pas disponible pour l'électrobrosse manuelle). Utilisez un tournevis à tête plate pour les retirer.

Retirer le rouleau de l'électrobrosse (croquis 40)

Vous pouvez enlever la brosse cylindrique de l'électrobrosse pour enlever la saleté tenace et nettoyer l'intérieur de l'électrobrosse.

- ① Tournez la flèche sur la poignée de retrait sur le côté de l'électrobrosse sur le symbole .

La brosse cylindrique est déverrouillée.

- ② Sortez la brosse cylindrique.
- Nettoyez la brosse cylindrique et enlevez tous les dépôts accumulés à l'intérieur de l'électrobrosse.

En cas d'encrassement important entre la poignée de retrait et la brosse cylindrique, vous pouvez desserrer la poignée de retrait.

- ③ Tournez la poignée de retrait en exerçant une légère traction jusqu'à ce qu'elle se déverrouille.
- Éliminez les salissures.
- Verrouillez à nouveau la poignée de retrait nettoyée dans la brosse cylindrique.
- Insérez la brosse cylindrique dans l'électrobrosse en la poussant jusqu'à la butée.
- Verrouillez la brosse cylindrique.

Retirer la brosse cylindrique de l'électrobrosse manuelle (selon le modèle) (croquis 41)

Vous pouvez enlever la brosse cylindrique de l'électrobrosse manuelle pour enlever la saleté tenace et nettoyer l'intérieur de l'électrobrosse manuelle.

- ① Déverrouillez la brosse cylindrique à l'aide d'une pièce de monnaie.
- ② Sortez la brosse cylindrique.
- Nettoyez la brosse cylindrique et enlevez tous les dépôts accumulés à l'intérieur de l'électrobrosse manuelle.
- Remontez l'électrobrosse manuelle dans l'ordre inverse.

Remplacer la batterie (croquis 42 + 43)

Conservez une batterie rechargeable Li-Ion d'origine Miele à portée de main AP 10/AP 11.

Respectez les consignes spéciales pour l'utilisation de la batterie et leur élimination dans les chapitres « Consignes de sécurité et mises en garde », « Développement durable et protection de l'environnement » et « Mise en service » (section « Informations générales sur la batterie »).

- Retirez le filtre à poussières fines du PowerUnit (croquis 38).
- Déverrouillez avec précaution le cache du logement à batterie avec un tournevis plat (croquis 42).
- Débranchez délicatement la prise et remplacez la batterie (croquis 43).
- Rebranchez bien le connecteur.

- Fermez le logement de la batterie et remplacez le filtre à poussières fines dans le PowerUnit jusqu'à ce qu'il s'enclenche clairement.

Nettoyer l'aspirateur et les accessoires

 Risque de blessure induit par la rotation de la brosse cylindrique.

Vous risquez de vous blesser sur la brosse cylindrique rotative.

Arrêtez l'aspirateur avant chaque entretien. Utilisez pour ce faire l'interrupteur Marche/Arrêt sur la poignée.

 Risque d'électrocution lié à la tension réseau.

La présence d'humidité sur le chargeur peut provoquer des décharges électriques.

Ne plongez jamais le chargeur dans l'eau.

Respectez les consignes de nettoyage spéciaux pour le préfiltre, le filtre à poussières fines et le collecteur au chapitre « Nettoyage et entretien ».

Nettoyez l'aspirateur et tous les accessoires en plastique avec un nettoyant pour plastique classique, vendu dans le commerce.

 Dommages provoqués par des produits non appropriés.

Toutes les surfaces sont sensibles aux rayures. Toutes les surfaces peuvent se décolorer ou être altérées si un produit de lavage inapproprié est utilisé.

N'utilisez jamais de produit abrasif, à vitres, multi-usages ou contenant des corps gras !

Corriger les problèmes

Vous pouvez régler la plupart des défauts ou anomalies courants par vous-même. Dans bon nombre de cas, vous économiserez ainsi du temps et de l'argent car vous n'aurez pas besoin de faire appel au service après-vente.

Sur www.miele.com/service, vous trouverez des informations sur l'aide au dépannage.

Les tableaux suivants vous aideront à déceler la cause d'un défaut ou d'une anomalie et à y remédier.

 Risque de blessure induit par la rotation de la brosse cylindrique. Vous risquez de vous blesser sur la brosse cylindrique rotative. Désactivez l'aspirateur avant chaque élimination des anomalies. Utilisez pour ce faire l'interrupteur Marche/Arrêt sur la poignée.

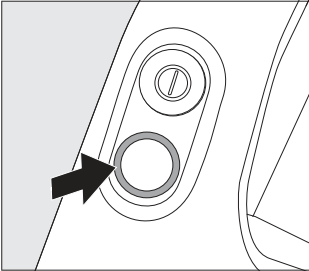
Problème	Cause et solution
Indication du niveau de charge de la batterie à la mise sous tension : Clignotement rapide à gauche et au milieu	Température anormale <ul style="list-style-type: none"> ■ Attendez environ 30 minutes avant de remettre l'aspirateur en marche.
LED sur la poignée clignote 	Anomalie « la batterie est déchargée » <ul style="list-style-type: none"> ■ Chargez la batterie (voir le chapitre « Mise en service », sections « Informations générales sur la batterie » et « Chargement de la batterie »). Erreur interne du système <ul style="list-style-type: none"> ■ Vérifiez que toutes les voies d'aspiration sont libres. ■ Nettoyez le collecteur, le préfiltre et le filtre à poussières fines (voir chapitre « Nettoyage et entretien »). ■ Attendez environ 30 minutes avant de remettre l'aspirateur en marche.

Problème	Cause et solution
L'aspirateur ne démarre pas lorsqu'il est allumé.	La batterie n'est pas assez chargée. ■ Chargez la batterie (voir le chapitre « Mise en service », sections « Informations générales sur la batterie » et « Chargement de la batterie »).
	Aucune batterie Miele d'origine n'est utilisée. ■ Insérez une batterie Miele AP10/AP11 Li-Ion d'origine.
	La fiche de charge est toujours branchée. ■ Débranchez le connecteur de charge de la prise de charge située à l'arrière du PowerUnit lorsque vous chargez la batterie sans la fixer au mur. ■ Retirez l'aspirateur du support mural lorsque vous chargez la batterie dans le support mural.
Le nettoyage n'est pas efficace ? L'autonomie de la batterie diminue.	Le collecteur est plein. ■ Videz le collecteur (voir chapitre « Nettoyage et entretien », section « Vider le collecteur »).
	Le collecteur/ préfiltre est sale. ■ Nettoyez le collecteur et le préfiltre (voir chapitre « Nettoyage et entretien », section « Nettoyer le collecteur et le préfiltre »).
	Le filtre à poussières fines est sale. ■ Lancez un nettoyage intermédiaire du filtre à poussières fines (voir chapitre « Nettoyage et entretien », section « Activer la fonction d'auto-nettoyage ComfortClean »). ■ Nettoyez le filtre à poussières fines (voir chapitre « Nettoyage et entretien », section « Nettoyer le filtre à poussières fines »).
	L'électrobrosse est sale/obstruée. ■ Nettoyez l'électrobrosse (voir chapitre « Nettoyage et entretien », sections « Nettoyer l'électrobrosse » et « Retirer la brosse cylindrique de l'électrobrosse »).
	Les voies d'aspiration sont bloquées. ■ Nettoyez toutes les voies d'aspiration.
	Le filtre à poussières fines est usé. ■ Insérez un nouveau filtre à poussières fines.

Problème	Cause et solution
Le bruit de fonctionnement change pendant l'aspiration.	<p>Les voies d'aspiration sont sales.</p> <ul style="list-style-type: none"> ■ Nettoyez toutes les voies d'aspiration. <p>En fonction de la surface, la consommation électrique de l'électrobrosse est automatiquement réglée de manière optimale.</p> <ul style="list-style-type: none"> ■ Le bruit fait partie du fonctionnement normal de l'aspirateur.
L'électrobrosse s'arrête toute seule.	<p>L'électrobrosse est en surcharge, par ex. sur un tapis à poils longs.</p> <ul style="list-style-type: none"> ■ Arrêtez l'aspirateur et remettez le en marche. Utilisez pour ce faire l'interrupteur Marche/Arrêt sur la poignée.
La brosse cylindrique ne tourne pas.	<p>La brosse cylindrique est sale.</p> <ul style="list-style-type: none"> ■ Nettoyez la brosse cylindrique (voir chapitre « Nettoyage et entretien », sections « Nettoyer l'électrobrosse » et « Retirer la brosse cylindrique de l'électrobrosse »).

Service après-vente

Sur www.miele.com/service, vous trouverez des informations sur l'aide au dépannage et les pièces détachées Miele.

Contact en cas d'anomalies

Vous n'arrivez pas à résoudre l'anomalie par vous-même ? Contactez le service après-vente Miele ou votre revendeur Miele.

Les coordonnées du service après-vente Miele figurent en fin de notice.

Garantie

La garantie est accordée pour cet appareil selon les modalités de vente par le revendeur ou par Miele pour une période de 24 mois.

Pour plus d'informations reportez-vous aux conditions de garantie fournies.

Accessoires en option

Toutefois, veuillez vous conformer aux conseils de nettoyage et d'entretien du fabricant du revêtement de sol.

Pour garantir des performances optimales à l'aspirateur et le meilleur résultat possible, nous vous conseillons d'utiliser uniquement des accessoires portant le logo « Original Miele » sur l'emballage. Ils sont les seuls à garantir une efficacité optimale à votre aspirateur.

Notez que les dysfonctionnements et les dommages sur l'aspirateur provenant de l'utilisation d'accessoires ne portant pas le logo « ORIGINAL Miele » sur l'emballage, ne sont pas couverts par la garantie de l'aspirateur.

Commande d'accessoires

Vous pouvez commander les accessoires Miele via la boutique en ligne Miele, auprès du service après-vente ou en vous adressant à votre revendeur Miele.

Vous reconnaîtrez les accessoires d'origine Miele au logo « Original Miele » qui figure sur l'emballage.



Avec 3D4U, Miele propose également des accessoires téléchargeables gratuitement pour l'imprimante 3D (www.miele.de, Service, Pièces détachées et Accessoires).

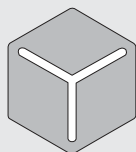

3 D 4 U

Certains modèles sont équipés en série avec l'un ou plusieurs des accessoires suivants :

Électrobrosse manuelle Electro Compact (HX-EC 20)

Particulièrement adaptée au nettoyage intensif des sièges auto et des marches d'escalier recouvertes de moquette.

Brosse AllFloor (HX-AF 20)

Brosse plate pour l'aspiration sous les meubles très plats. Elle est également silencieuse, légère et se caractérise par une très bonne absorption de la saleté grossière.

Brosse universelle (HX-UB)

Pour aspirer en douceur les livres, les étagères, etc.

Suceur plat XL amovible et flexible (HX-CNXL)

Suceur plat flexible avec une portée de 60 cm pour nettoyer les endroits difficiles d'accès.

Rallonge (HX-FSH 20)

Pour étendre le rayon d'aspiration de 120 cm maximum

it - Indice

Istruzioni di sicurezza e avvertenze	98
Indicazioni di sicurezza e avvertenze per batteria AP10/AP11, caricabatterie LG02, supporto a parete SpeedLock LS10 (a seconda del modello)	104
Descrizione apparecchio	110
Sostenibilità e tutela dell'ambiente	112
Nota relativa alle immagini	114
Avvio	114
Assemblare l'aspirapolvere	114
Collegare la PowerUnit e il tubo aspirante	114
Collegare tubo aspirante ed elettrospazzola	114
Indicazioni generali sulla batteria	114
Caricare la batteria (senza montaggio a parete)	114
Caricare la batteria (con montaggio a parete)	115
Avvitare il supporto a parete	115
Fissare il cavo di ricarica nel supporto a parete Standard	115
Fissare il cavo di ricarica nel supporto a parete SpeedLock	115
Spia ricarica della batteria (durante la ricarica)	116
Spia ricarica della batteria (in caso di utilizzo)	116
Uso degli accessori forniti	116
Supporto accessori per il tubo aspirante	116
Elettrospazzola Multifloor (HX-EB 20)	117
Spazzola Electro Compact (HX-EC 20)	117
Spazzola per pavimenti AllFloor (HX-AF 20)	117
Spazzola universale (HX-UB)	117
Bocchetta a lancia XL (HX-CNXL) flessibile estraibile	117
Prolunga del tubo (HX-FSH 20)	118
Uso	118
Staccare l'aspirapolvere dal supporto a parete Standard	118
Staccare l'aspirapolvere dal supporto a parete SpeedLock	118
Accensione e spegnimento	118
Aumentare la potenza aspirante	118
Solo PowerUnit	118
Pulizia e manutenzione	119
Sistema di filtri	119
Attivare la funzione di autopulizia ComfortClean	119
Vuotare il contenitore polvere	119
Pulire il contenitore polvere e il prefiltro	119
Pulire il filtro polvere fine	120

Pulire l'elettrospazzola/la spazzola (a seconda del modello)	120
Togliere il rullo spazzola dall'elettrospazzola	120
Togliere il rullo spazzola dalla spazzola (a seconda del modello)	121
Sostituire la batteria	121
Manutenzione di aspirapolvere e accessori	121
Risolvere problemi	123
Assistenza tecnica	126
Contatti in caso di guasto	126
Garanzia	126
Accessori su richiesta	126
Fonti di riferimento per accessori	126

it - Istruzioni di sicurezza e avvertenze

Questo aspirapolvere è conforme alle vigenti norme di sicurezza. Un uso improprio può causare danni a persone e/o cose.

Prima di mettere in funzione per la prima volta l'aspirapolvere, leggere attentamente le istruzioni d'uso. Contiene indicazioni importanti per la sicurezza, l'uso e la manutenzione dell'apparecchio. Si evitano così danni all'apparecchio e rischi per sé e altre persone.

Ai sensi della norma IEC 60335-1, Miele avvisa espressamente che è assolutamente necessario leggere e seguire le informazioni contenute nel capitolo "Avvio" nonché le indicazioni e le avvertenze di sicurezza.

Miele non risponde dei danni che derivano dall'inosservanza di queste avvertenze.

Conservare con cura le presenti istruzioni d'uso e consegnarle anche a eventuali futuri utenti.

Dopo l'uso spegnere sempre l'aspirapolvere, prima di sostituire gli accessori, eliminare problemi e guasti, effettuare la pulizia e la manutenzione. A tale scopo utilizzare l'interruttore On/Off sull'impugnatura.

Uso previsto

- ▶ Questo aspirapolvere è destinato esclusivamente all'uso domestico e non deve essere utilizzato per scopi diversi da quelli per i quali è stato progettato. Non è adatto all'uso presso i cantieri.
- ▶ Questo apparecchio non è destinato all'impiego in ambienti esterni.
- ▶ Questo aspirapolvere è adatto alla pulizia quotidiana di pavimenti duri, non delicati, tappeti e moquette.
- ▶ Questo aspirapolvere può essere utilizzato fino a un'altitudine di 4.000 m s.l.m.
- ▶ Utilizzare l'aspirapolvere solo ed esclusivamente per aspirare oggetti asciutti. Non aspirare persone e animali. Qualsiasi altro impiego o altra modifica non sono ammessi.
- ▶ Le persone (compresi i bambini) che per le loro capacità fisiche, sensoriali o psichiche o per la loro inesperienza o non conoscenza non siano in grado di utilizzare in sicurezza l'aspirapolvere, non devono farne uso senza la sorveglianza e la guida di una persona responsabile.

Bambini

- ▶ Tenere lontano dall'aspirapolvere i bambini al di sotto degli otto anni oppure sorvegliarli costantemente.
- ▶ I ragazzini più grandi e responsabili (in ogni caso non al di sotto degli otto anni) possono utilizzare l'apparecchio senza sorveglianza solo ed esclusivamente se è stato loro spiegato come farlo e se sono in grado di farlo in tutta sicurezza. È importante che sappiano riconoscere e comprendere quali pericoli possono derivare da un uso non corretto dell'apparecchio.
- ▶ In ogni caso non permettere loro di effettuare operazioni di pulizia e manutenzione senza sorveglianza.
- ▶ Sorvegliare i bambini che si trovano nelle immediate vicinanze dell'apparecchio. Non permettere loro di giocarci.
- ▶ Pericolo di soffocamento! I bambini potrebbero per gioco avvolgersi nel materiale di imballaggio (ad es. nella pellicola) o avvolgerci la testa e soffocare. Tenere lontano dai bambini il materiale d'imballaggio.

Sicurezza tecnica

- ▶ L'aspirapolvere funziona a 25,2 V / 25,69 V.
È un dispositivo della classe di protezione III .
- Trattasi di un elettrodomestico dotato di protezione contro scosse elettriche dovute ad allacciamento a bassissima tensione di sicurezza e nel quale non si generano voltaggi superiori alla bassissima tensione di sicurezza. La carica dell'aspirapolvere avviene tramite un caricabatterie della classe di protezione II. .
- ▶ Confrontare i dati di allacciamento sulla targhetta dati della stazione di ricarica (tensione di rete e frequenza) con quelli della rete di alimentazione. Questi dati devono assolutamente corrispondere. Il caricabatterie è adatto, senza alcuna modifica, a 50 Hz e 60 Hz.
- ▶ La presa elettrica deve essere protetta da un fusibile da 16 A oppure da 10 A ad azione ritardata.
- ▶ Prima dell'utilizzo, verificare che non ci siano danni visibili sull'aspirapolvere e su tutti gli accessori. Non mettere in funzione un elettrodomestico o dei componenti danneggiati.
- ▶ L'elettrospazzola Miele Multi Floor e la spazzola Miele Electro Compact (a seconda del modello) sono apparecchi aggiuntivi motorizzati, specifici per questo aspirapolvere Miele. L'utilizzo dell'aspirapolvere con un'altra elettrospazzola/spazzola Miele oppure una spazzola elettrica di un altro produttore non è consentito per questioni di sicurezza.

it - Istruzioni di sicurezza e avvertenze

- ▶ Prima dell'uso e durante le operazioni di aspirazione, assicurarsi che il lato inferiore dell'elettrospazzola Multi Floor e il lato inferiore della spazzola Electro Compact (a seconda del modello), non presentino parti grossolane incastrate.
- ▶ Conservare l'aspirapolvere e tutti gli accessori a una temperatura ambiente compresa tra 0 °C e 45 °C.
- ▶ Riporre l'apparecchio esclusivamente in orizzontale oppure agganciarlo al supporto a parete.
- ▶ Eventuali riparazioni all'aspirapolvere in garanzia devono essere effettuate esclusivamente dall'assistenza tecnica autorizzata Miele, altrimenti il diritto alla garanzia per qualsiasi eventuale ulteriore danno decade.
- ▶ Eventuali riparazioni devono essere effettuate esclusivamente da un tecnico del servizio di assistenza autorizzato Miele. Se le riparazioni non sono state effettuate correttamente, queste possono mettere seriamente in pericolo la sicurezza dell'utente.

Impiego corretto

- ▶ Non utilizzare l'aspirapolvere senza prefiltro e filtro per la polvere fine.
- ▶ Fare in modo che l'apparecchio non venga a contatto con fiamme vive o altre fonti di calore. Non riscaldare l'aspirapolvere. Non esporlo a raggi solari diretti.
- ▶ Non aspirare oggetti ardenti o incandescenti, come sigarette, cenere o carbone apparentemente spenti.
- ▶ Non aspirare liquidi. Prima di passare con l'aspirapolvere tappeti e moquette lavati o trattati con detergente, farli asciugare completamente.
- ▶ Non aspirare la polvere di toner. Il toner, ad es. delle stampanti o delle fotocopiatrici, può condurre elettricità.
- ▶ Non aspirare sostanze facilmente infiammabili o esplosive, né gas; non passare l'aspirapolvere nemmeno in locali dove tali sostanze sono depositate.
- ▶ Non infilare le mani nel rullo spazzola funzionante dell'elettrospazzola Multi Floor e della spazzola Electro Compact (a seconda del modello).
- ▶ Non aspirare nelle vicinanze della testa con l'elettrospazzola Multi Floor e con la spazzola Electro Compact (a seconda del modello).
- ▶ Non aspirare all'altezza della testa delle persone.

Indicazioni di sicurezza e avvertenze per batteria AP10/AP11, caricabatterie LG02, supporto a parete Speed-Lock LS10 (a seconda del modello)

Bambini

- ▶ Le persone (compresi i bambini) che per le loro capacità fisiche, sensoriali o psichiche o per la loro inesperienza o non conoscenza non siano in grado di utilizzare in sicurezza il caricabatterie LG02 o il supporto a parete SpeedLock LS10, non devono farne uso senza la sorveglianza e la guida di una persona responsabile.
- ▶ La batteria AP10/AP11 non deve essere alla portata di bambini eventualmente presenti in casa.
- ▶ Tenere lontano dal caricabatterie LG02 e dal supporto a parete LS10 i bambini, a meno che non vengano costantemente sorvegliati.

Sicurezza tecnica

► La batteria AP10/AP11, il caricabatterie LG02 e i supporti a parete Standard o SpeedLock LS10 devono essere utilizzati per questo aspirapolvere Miele HS23. L'utilizzo dell'aspirapolvere con un'altra batteria, un altro caricabatterie e un altro supporto a parete non è consentito per questioni di sicurezza.

► Utilizzando un adattatore per il collegamento alla rete elettrica, accertarsi che l'adattatore sia consentito per un funzionamento continuo.

► Per caricare la batteria AP10/AP11 utilizzare solo il caricabatterie LG02/**xx**.

☐

xx sta per 01, 02, 03, 04, 05, 06 o 07 e quindi per la variante del caricabatterie LG02:

xx	
01	AT, BE, BG, CH, CL, CZ, DE, DK, EE, ES, FI, FR, GR, HR, HU, IT, KZ, LT, LU, LV, NL, NO, PL, PT, RO, RS, RU, SE, SI, SK, TR, UA, ZA
02	AE, HK, MY, SG
03	BR, CA, JP, MX, US
04	AU, NZ
05	CN
06	KR
07	IE, UK

it - Istruzioni di sicurezza e avvertenze

► È possibile il funzionamento temporaneo o permanente su un sistema di alimentazione di energia elettrica autosufficiente o non sincrono alla rete (come reti autonome, sistemi di backup). Requisito per il funzionamento è che il sistema di alimentazione di energia elettrica rispetti le normative EN 50160 o similari.

Le misure di sicurezza previste nell'impianto domestico e per questo prodotto Miele devono essere garantite per funzionalità e procedure anche col funzionamento autonomo oppure non sincrono alla rete oppure sostituite da misure eguali nell'installazione. Come per esempio descritto nella pubblicazione attuale della VDE-AR-E 2510-2.

► Caricare e utilizzare la batteria AP10/AP11 a una temperatura ambiente compresa tra 10 °C e 40 °C.

► Caricare la batteria AP10/AP11 a una temperatura ambiente compresa tra 0 °C e 45 °C.

Utilizzando la batteria AP10/AP11 in ambienti con temperature non comprese tra questi valori, si verificano delle limitazioni della resa.

► Non continuare a utilizzare per nessun motivo la batteria AP10/AP11 qualora emanasse un odore insolito, fuoriuscisse del liquido, si riscaldasse facilmente, si decolorasse o deformasse. In questo caso gettare immediatamente la batteria AP10/AP11 (v. indicazioni sulla sicurezza "Smaltimento della batteria AP10/AP11" alla fine di questo capitolo "Uso corretto" e al capitolo "Sostenibilità e tutela dell'ambiente", par. "Smaltimento di batterie e accumulatori usati").

- ▶ Gli accumulatori e le batterie possono scadere. Evitare il contatto con occhi e pelle con liquidi corrosivi. In caso di contatto risciacquare con acqua e prendere in considerazione un aiuto medico.
- ▶ La batteria agli ioni AP10/AP11 è soggetta ai regolamenti della legge sulle merci pericolose. La batteria AP10/AP11 può essere trasportata dall'utente senza ulteriori requisiti. Mettersi in contatto con l'assistenza tecnica, prima di spedire la batteria AP10/AP11. Spedire la batteria AP10/AP11 solo se è completamente scarica e non danneggiata. Isolare i contatti metallici utilizzando del nastro adesivo, per evitare cortocircuiti. Imballare la batteria AP10/AP11 in modo che non si muova nell'imballaggio.

it - Istruzioni di sicurezza e avvertenze

Impiego corretto

- ▶ Non far cadere la batteria AP10/AP11 e non gettarla. Una batteria AP10/AP11 caduta a terra o danneggiata non può più essere utilizzata per motivi di sicurezza.
- ▶ Fare in modo che la batteria AP10/AP11 non venga a contatto con fiamme vive o altre fonti di calore. Non riscaldare la batteria AP10/AP11. Non esporla a raggi solari diretti.
- ▶ Non smontare la batteria AP10/AP11.
- ▶ Non generare un cortocircuito con la batteria AP10/AP11, creando per errore o intenzionalmente un ponte con i contatti.
- ▶ Non far entrare in contatto la batteria AP10/AP11 con dei liquidi.
- ▶ Smaltimento della batteria AP10/AP11: togliere la batteria AP10/AP11 dall'aspirapolvere. Isolare i contatti metallici utilizzando del nastro adesivo, per evitare cortocircuiti. Smaltire la batteria AP10/AP11 presso il locale centro di raccolta. Non gettare la batteria AP10/AP11 nei normali rifiuti domestici.

Pulizia

- ▶ Non immergere mai l'aspirapolvere e i suoi accessori in acqua. Pulire l'aspirapolvere e gli accessori solamente con un panno asciutto oppure solo leggermente inumidito.
- ▶ L'elettrospazzola Multi Floor e la spazzola Electro Compact (a seconda del modello), la PowerUnit, il tubo aspirante e l'impugnatura Comfort contengono cavi elettrici. I contatti non devono bagnarsi, quindi non passare mai l'aspirapolvere con l'acqua o con un panno umido.

Accessori e pezzi di ricambio

- ▶ Utilizzare solo accessori con il logo "ORIGINAL Miele" apposto sulla confezione. La casa produttrice può garantire la sicurezza solo per gli accessori originali.
- ▶ Solo con i pezzi di ricambio originali, Miele dà la garanzia di soddisfare le richieste di sicurezza. Sostituire eventuali pezzi difettosi solo con ricambi originali Miele.

Trasporto

- ▶ L'imballaggio protegge l'elettrodomestico durante il trasporto. Si consiglia di conservare la confezione per eventuali trasporti.

it - Descrizione apparecchio

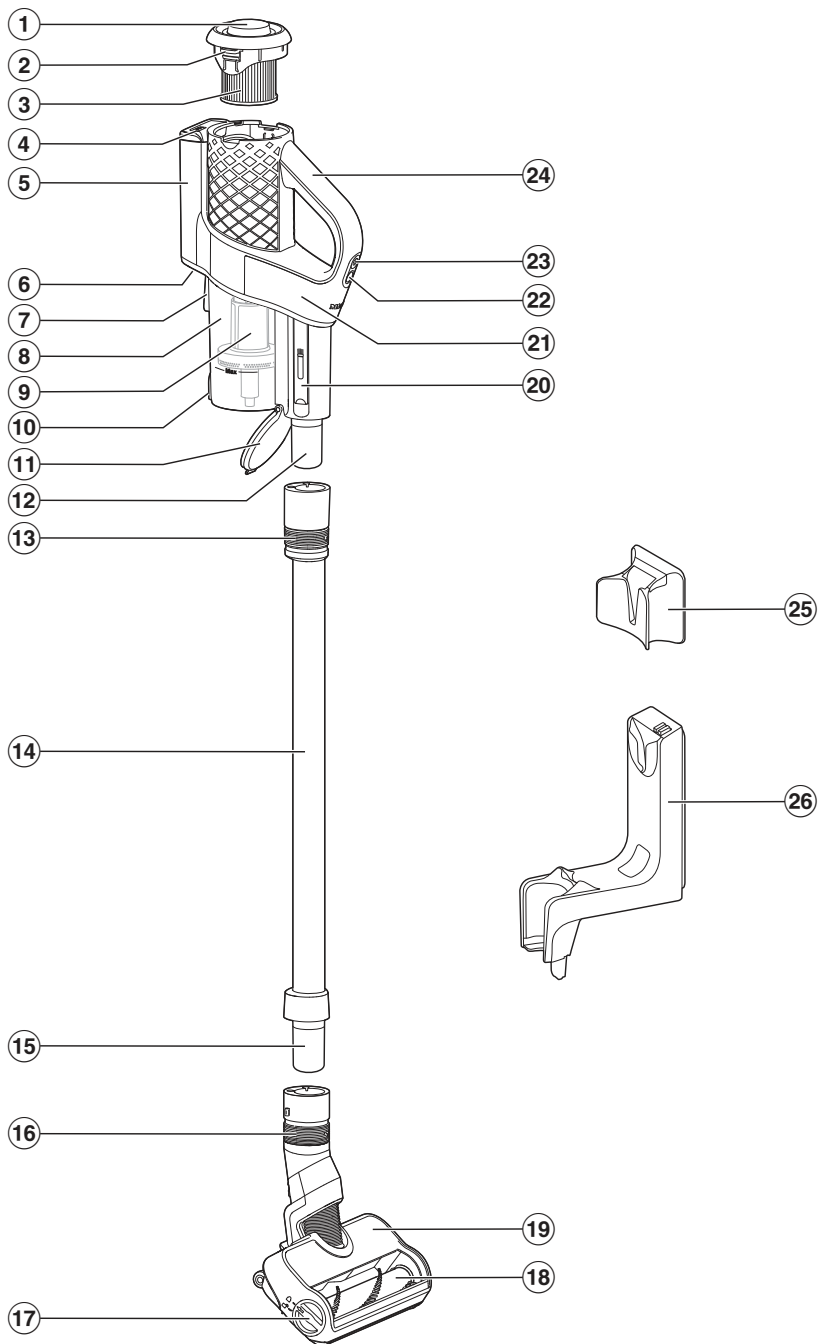

- ① Tappo girevole della funzione di autopulizia ComfortClean
- ② Sblocco per rimuovere il filtro polvere fine
- ③ Filtro polvere fine
- ④ Spia ricarica della batteria
- ⑤ Vano accumulatore
- ⑥ Boccia di ricarica (sul lato inferiore)
- ⑦ Dispositivo di innesto per supporto a parete
- ⑧ Contenitore polvere
- ⑨ Prefiltro
- ⑩ Sblocco per sportellino del contenitore polvere
- ⑪ Sportellino del contenitore polvere
- ⑫ Bocchettone della PowerUnit
- ⑬ Anello scorrevole per sbloccare la PowerUnit
- ⑭ Tubo aspirante
- ⑮ Bocchettone del tubo aspirante
- ⑯ Anello scorrevole per sbloccare l'elettrospazzola
- ⑰ Sblocco per apertura dell'elettrospazzola
- ⑱ Rullo spazzola estraibile
- ⑲ Elettrospazzola Multifloor
- ⑳ Attrezzo per la pulizia
- ㉑ PowerUnit (unità motore)
- ㉒ Selettore potenza
- ㉓ Interruttore On/Off
- ㉔ Impugnatura
- ㉕ Supporto a parete Standard
- ㉖ Supporto a parete SpeedLock

Smaltimento dell'imballaggio

L'imballaggio è pratico e protegge l'apparecchio da eventuali danni di trasporto. I materiali utilizzati per l'imballaggio sono riciclabili, in quanto selezionati secondo criteri di rispetto dell'ambiente e di facilità di smaltimento.

Restituire gli imballaggi al circuito di raccolta dei materiali consente di risparmiare materie prime. Utilizzare centri di raccolta per materiali specifici ed eventuali opzioni di ritiro alternative.

Si consiglia di conservare l'imballaggio per eventuali trasporti.

Smaltimento delle apparecchiature

Prima dello smaltimento dell'apparecchio, estrarre il filtro polvere fine e gettarlo nei rifiuti domestici.

Le apparecchiature elettriche ed elettroniche contengono spesso materiali utili. Contengono altresì sostanze, composti e componenti che erano necessari per il funzionamento e la sicurezza dell'apparecchiatura stessa. Smaltirli in modo non adeguato o nei rifiuti domestici potrebbe nuocere alla salute e all'ambiente. In nessun caso quindi smaltire queste apparecchiature nei normali rifiuti domestici.



Il simbolo del cassonetto barrato indica che il prodotto deve essere conferito agli idonei centri di raccolta differenziata allestiti dai comuni o dalle società di igiene urbana oppure riconsegnato gra-

tuitamente al rivenditore al momento dell'acquisto di una nuova apparecchiatura di tipo equivalente, in ragione di uno a uno. L'utente è tenuto a cancellare eventuali dati personali dall'apparecchiatura elettronica da smaltire. L'adeguata raccolta differenziata contribuisce a evitare possibili effetti negativi sull'ambiente e sulla salute e favorisce il riciclo dei materiali di cui è composta l'apparecchiatura. Per la gestione del recupero e dello smaltimento degli elettrodomestici, Miele Italia aderisce al consorzio Ecodom (Consorzio Italiano Recupero e Riciclaggio Elettrodomestici). Smaltimento dei rifiuti di apparecchiature elettriche ed elettroniche (RAEE), ai sensi del Decr. legisl. 14 marzo 2014, n. 49 in attuazione della Direttiva 2012/19/UE e sui RAEE sullo smaltimento dei rifiuti di apparecchiature elettriche ed elettroniche. L'utente è tenuto per legge a rimuovere dalle apparecchiature batterie, accumulatori e lampade esausti e rimovibili, in modo non distruttivo. Conferirli agli idonei centri di raccolta differenziata dove vengono presi in consegna gratuitamente. Accertarsi che fino al momento dello smaltimento l'apparecchiatura sia tenuta lontana dai bambini.

Smaltimento di batterie e accumulatori usati

Gli apparecchi elettrici ed elettronici contengono spesso batterie e accumulatori che anche dopo l'uso non possono essere smaltiti nei normali rifiuti domestici. L'utente è tenuto per legge a rimuovere batterie e accumulatori esausti e rimovibili dalle apparecchiature e a conferirli agli idonei centri di raccolta differenziata dove vengono presi in consegna gratuitamente. Isolare i contatti metallici utilizzando del nastro adesivo, per evitare cortocircuiti. Batterie e accumulatori possono contenere sostanze nocive per la salute e l'ambiente.

I simboli riportati su batterie e/o accumulatori forniscono ulteriori indicazioni. Le batterie al litio sono p.es. contrassegnate con "Li-ion". Il simbolo del cassonetto barrato indica che gli accumulatori e le batterie non devono essere smaltiti nei normali rifiuti domestici. È inoltre nostro dovere specificare quanto segue: se il bidone barrato è contrassegnato da uno o diversi simboli chimici riportati, significa che sono contenuti piombo (Pb), cadmio (Cd) e/o mercurio (Hg).



Batterie e accumulatori usati contengono importanti materie prime e possono essere riciclati. La raccolta differenziata di batterie e accumulatori usati ne facilita il trattamento e il riciclaggio.

Nota relativa alle immagini

Le immagini indicate nei capitoli sono riportate alla fine delle presenti istruzioni d'uso, nelle pagine pieghevoli.

Avvio

Assemblare l'aspirapolvere (Fig. 01)

- Assemblare l'aspirapolvere.

Collegare la PowerUnit e il tubo aspirante (Fig. 02 + 03)

- Innestare il bocchettone della PowerUnit nel tubo aspirante finché il bocchettone si aggancia in modo percettibile (Fig. 02).
- Spingere l'anello scorrevole verso il basso sul tubo aspirante, se si vogliono separare i due elementi (Fig. 03).

Collegare tubo aspirante ed elettrospazzola (Fig. 04 + 05)

- Innestare il bocchettone del tubo aspirante nell'elettrospazzola finché si aggancia in modo percettibile (Fig. 04).
- Spingere l'anello scorrevole sull'elettrospazzola verso il basso sul tubo aspirante, se si vogliono separare i due elementi (Fig. 05).

Indicazioni generali sulla batteria

Al momento della fornitura la batteria non è completamente carica. Caricare completamente la batteria prima di utilizzarla per la prima volta. La durata prevista è di ca. 3,5 ore.

Quando la batteria è completamente carica, la spia relativa allo stato di ricarica della batteria, in alto sulla PowerUnit, si spegne per risparmiare energia elettrica.

La massima capacità di ricarica della batteria viene raggiunta solo dopo circa cinque ricariche e scariche.

È possibile aspirare fino a 17 minuti se si utilizza l'aspirapolvere completamente assemblato.

Se tuttavia si utilizza unicamente la PowerUnit (v. cap. "Uso", par. "Solo PowerUnit"), è possibile aspirare per un massimo di 55 minuti.

La durata dipende dal livello di potenza selezionato, dal rivestimento del pavimento e dalle abitudini d'uso, nonché dal grado di sporco del sistema di filtri.

Caricare la batteria (senza montaggio a parete) (Fig. 06)

È possibile ricaricare direttamente la batteria.

Prima della prima ricarica, leggere assolutamente il capitolo "Avvio", par. "Indicazioni generali sulla batteria".

- Inserire la spina di ricarica del cavo allegato nella boccola di ricarica, in basso sul retro della PowerUnit.
- Inserire il caricabatterie in una presa elettrica.

Si avvia la ricarica.

Leggere al capitolo "Spia stato di ricarica della batteria (durante la ricarica)".

Caricare la batteria (con montaggio a parete)

Per il montaggio a parete è necessario un luogo adatto nelle vicinanze di una presa elettrica libera.

A seconda del modello, nella dotazione dell'elettrodomestico è compreso uno dei seguenti supporti a parete.

Supporto a parete Standard (Fig. 07)

Supporto a parete SpeedLock (Fig. 08)

Prima della prima ricarica, leggere assolutamente il capitolo "Avvio", par. "Indicazioni generali sulla batteria".

Avvitare il supporto a parete (Fig. 09, 10 + 11)

Per il fissaggio al supporto a parete vengono forniti 2 tasselli e 2 viti TORX T20.

È necessario inoltre un avvitatore a batterie o un trapano (diametro punta 6 mm).

In base al supporto a parete, scegliere una distanza di 106 cm (supporto a parete Standard) o 96 cm (supporto a parete SpeedLock) dal bordo inferiore del supporto a parete fino al pavimento (Fig. 09).

Per il montaggio a parete è necessario un luogo adatto nelle vicinanze di una presa elettrica libera.

Fare attenzione a non danneggiare i condotti posati nella parete.

- Fissare il supporto a parete Standard (Fig. 10) o la piastra di montaggio del supporto a parete SpeedLock (Fig. 11) alla parete.

Fissare il cavo di ricarica nel supporto a parete Standard (Fig. 12 + 13)

- Infilare la spina del cavo di ricarica dal basso attraverso il supporto a parete.
- Inserire la spina nel supporto connettore e premere (Fig. 12).
- Applicare la copertura dall'alto sul supporto a parete finché la copertura si incastra in modo percettibile (Fig. 13).

Il cavo di ricarica è fissato nel supporto a parete.

- Disporre l'aspirapolvere dall'alto nel supporto a parete (Fig. 07).
- Inserire il caricabatterie nella presa elettrica.

Si avvia la ricarica.

Fissare il cavo di ricarica nel supporto a parete SpeedLock (Fig. 14, 15 + 16)

Sul retro del supporto a parete è presente una guida per cavi.

- Infilare la spina del cavo di ricarica nella boccola (parte sinistra dell'immagine).
- Posare il cavo di ricarica nella guida per il cavo (parte destra dell'immagine) (Fig. 14).
- Infilare il supporto a parete dall'alto sulla piastra di montaggio finché si incastra in modo percettibile (Fig. 15).

Il cavo di ricarica è fissato nel supporto a parete.

- Disporre l'aspirapolvere correttamente nel supporto a parete (Fig. 16).

- Inserire il caricabatterie nella presa elettrica.

Si avvia la ricarica.

Spia ricarica della batteria (durante la ricarica) (Fig. 17)

Lo stato di ricarica della batteria è visualizzato in alto sulla PowerUnit.

Capacità di carica	Indicazione
capacità di carica più bassa	lampeggia a sinistra
capacità di carica crescente	accesa a sinistra, lampeggia al centro
capacità di carica crescente	accesa a sinistra e al centro, lampeggia a destra
Batteria carica circa 91–99 %	accesa a sinistra, al centro e a destra
100%	si spegne

Quando la batteria è completamente carica, la spia relativa allo stato di ricarica della batteria si spegne per risparmiare energia elettrica.

Se la batteria non viene utilizzata a lungo e si è scaricata, passa in modalità di sicurezza. Durante la ricarica, la spia di ricarica della batteria reagisce solo dopo ca. 30–60 minuti.

Spia ricarica della batteria (in caso di utilizzo) (Fig. 17)

Lo stato di ricarica della batteria è visualizzato in alto sulla PowerUnit.

Capacità di carica	Indicazione
massima capacità di carica	tutte le spie sono accese
capacità di carica decrescente	due spie sono accese
capacità di carica decrescente	una spia è accesa
capacità di carica più bassa	una spia lampeggia

Uso degli accessori forniti (Fig. 18)

La gamma Miele per la cura dei pavimenti offre gli accessori adatti a molte applicazioni speciali (v. cap. "Accessori su richiesta").

- ① **Pennello per mobili**
Per aspirare listelli, oggetti decorati o intagliati.
- ② **Bocchetta a lancia**
Per aspirare pieghe, fessure e angoli.
- ③ **Bocchetta per poltrone**
Per aspirare poltrone, mobili imbottiti, materassi, cuscini.

Supporto accessori per il tubo aspirante (Fig. 19)

A questo supporto accessori è possibile portare con sé durante l'aspirazione 2 parti degli accessori composti da tre parti.

Elettrospazzola Multifloor (HX-EB 20) (Fig. 20)

Attenersi innanzitutto alle indicazioni sulla pulizia del produttore del pavimento, del tappeto o della moquette.

⚠ Danni causati da oggetti aspirati incastrati.

La pavimentazione da aspirare può graffiarsi.

Assicurarsi che il lato inferiore dell'elettrospazzola non presenti parti grossolane incastrate, come p.es. schegge o pietre.

L'elettrospazzola è adatta all'aspirazione quotidiana di tappeti, moquette e pavimenti duri.

Suggerimento: Se si desidera aspirare gradini delle scale rivestiti in moquette in modo confortevole, non utilizzare il tubo aspirante.

Suggerimento: Se una volta si desidera aspirare una quantità maggiore di parti grossolane, utilizzare la struttura Solo PowerUnit (v. cap. "Uso", par. "Solo PowerUnit").

Spazzola Electro Compact (HX-EC 20) (Fig. 21)

(a seconda del modello)

Attenersi innanzitutto alle indicazioni sulla pulizia del produttore del pavimento, del tappeto o della moquette.

⚠ Danni causati da oggetti aspirati incastrati.

La pavimentazione da aspirare può graffiarsi.

Assicurarsi che il lato inferiore della spazzola non presenti parti grossolane incastrate, come p.es. schegge o sassolini.

La spazzola è particolarmente adatta alla pulizia intensa di mobili imbottiti e sedili di automobili.

Il miglior risultato di pulizia sui mobili imbottiti si ottiene utilizzando la bocchetta per poltrone.

Suggerimento: Se si desidera pulire in modo confortevole poltrone e mobili imbottiti o sedili di automobili, non utilizzare il tubo aspirante.

Spazzola per pavimenti AllFloor (HX-AF 20) (Fig. 22)

(a seconda del modello)

Attenersi innanzitutto alle indicazioni sulla pulizia del produttore del pavimento, del tappeto o della moquette.

Questa spazzola per pavimenti è particolarmente adatta alla pulizia sotto mobili piani.

Spazzola universale (HX-UB) (Fig. 23)

(a seconda del modello)

Per aspirare in modo delicato libri, mensole e similari.

Bocchetta a lancia XL (HX-CNXL) flessibile estraibile (Fig. 24)

(a seconda del modello)

Con un raggio di azione di 60 cm per la pulizia di punti difficilmente accessibili.

Prolunga del tubo (HX-FSH 20) (Fig. 25)

(a seconda del modello)

La prolunga del tubo ha una lunghezza estensibile di 120 cm. Può inoltre essere integrata con la bocchetta a lancia flessibile, estraibile.

Uso

Staccare l'aspirapolvere dal supporto a parete Standard (Fig. 26)

- Afferrare l'aspirapolvere e spostarlo verso l'alto per rimuoverlo dal supporto a parete.

Staccare l'aspirapolvere dal supporto a parete SpeedLock (Fig. 27 + 28)

- Afferrare l'aspirapolvere e spostarlo verso di sé per rimuoverlo dal supporto a parete (Fig. 27).

Il supporto a parete SpeedLock offre la possibilità di utilizzare la PowerUnit singolarmente, senza doverla staccare dal tubo aspirante.

- Staccare la PowerUnit dalla guida del supporto a parete, spostandola verso l'alto (Fig. 28).

Il tubo aspirante e la spazzola rimangono nel supporto a parete.

Accensione e spegnimento (Fig. 29)

- Quando la batteria è stata ricaricata direttamente, staccare la spina dalla boccia di ricarica in basso sul retro della PowerUnit.

Se si avvia la funzione di autopulizia ComfortClean prima di ogni accensione, si ottiene il miglior risultato di pulizia (v. cap. "Pulizia e manutenzione", par. "Attivare funzione di autopulizia ComfortClean").

- Premere il tasto superiore sull'impugnatura ①.

L'aspirapolvere si accende alla minima potenza aspirante.

Aumentare la potenza aspirante (Fig. 30)

- Premere il tasto inferiore sull'impugnatura.

Il livello di potenza più alto viene selezionato, il LED si accende.

Premendo nuovamente il tasto, si torna al livello di potenza basso.

Solo PowerUnit (Fig. 31)

Per aspirare in modo rapido e mirato briciole o capelli, l'ideale è la PowerUnit senza tubo aspirante ed elettrospazzola.

Suggerimento: Questa struttura è particolarmente adatta all'impiego dei tre accessori (v. cap. "Uso degli accessori forniti").

Pulizia e manutenzione

 Pericolo di ferirsi a causa del rullo spazzola rotante.

È possibile ferirsi sul rullo spazzola rotante.

Spegnere l'aspirapolvere prima di qualsiasi pulizia e manutenzione. A tale scopo utilizzare l'interruttore On/Off sull'impugnatura.

Sistema di filtri (Fig. 32)

- ① Tappo girevole
- ② Filtro polvere fine
- ③ Contenitore polvere
- ④ Prefiltro
- ⑤ Sportellino del contenitore polvere

Attivare la funzione di autopulizia ComfortClean (Fig. 33)

Prima di svuotare ogni volta il contenitore polvere e se la potenza aspirante cala, avviare sempre una pulizia intermedia del filtro per la polvere fine.

In questo modo l'aspirapolvere ottiene di nuovo subito il miglior risultato di aspirazione.

- Ruotare il tappo girevole 3 volte di 180°.

Ruotandolo, si sente un rumore che è da considerarsi normale in quanto imputabile al normale funzionamento della funzione di autopulizia ComfortClean.

Vuotare il contenitore polvere (Fig. 34)

Vuotare il contenitore polvere al più tardi quando nel contenitore la polvere ha raggiunto il livello **max.**

Smaltire il contenuto nei rifiuti domestici, se nel contenitore polvere non vi sono componenti vietati.

- Per vuotare il contenitore polvere tenerlo dentro il secchio dei rifiuti, di modo che fuoriesca meno polvere possibile.
- Premere il tasto di sblocco posto sotto, sul contenitore polvere.

Si apre lo sportellino e la polvere fuoriesce.

Se lanuccio di polvere, capelli o parti grossolane non cadono, rimuovere il prefiltro verso il basso (v. par. "Pulire contenitore della polvere e prefiltro").

- Chiudere lo sportellino del contenitore polvere finché è percepibile l'incastro.

Pulire il contenitore polvere e il prefiltro (Fig. 35, 36 + 37)

Pulire il contenitore polvere e il prefiltro all'occorrenza.

- Svuotare il contenitore polvere su un secchio dei rifiuti.
- Togliere il prefiltro verso il basso (Fig. 35).

 Danni causati da errori di pulizia.

Il prefiltro si può danneggiare e perdere l'efficacia.

Non pulire il prefiltro con acqua. Non utilizzare oggetti appuntiti o taglienti per pulirlo.

- Pulire il contenitore polvere e il prefiltro con un panno asciutto oppure con l'apposito utensile che si trova lateralmente nella PowerUnit (Fig. 36).

- Inserire il prefiltro pulito fino alla battuta d'arresto nel contenitore polvere pulito (Fig. 37).
- Chiudere lo sportellino del contenitore polvere finché è percettibile l'incastro.

Pulire il filtro polvere fine (Fig. 33 + 38)

Pulire il filtro polvere fine almeno ogni 3 mesi accuratamente, togliendolo dalla PowerUnit.

- Ruotare il tappo girevole 10 volte di 180° (Fig. 33).

Ruotandolo, si sente un rumore che è da considerarsi normale in quanto imputabile al normale funzionamento della funzione di autopulizia ComfortClean.

- Premere i due tasti di sblocco a lato del coperchio del filtro polvere fine ed estrarre il filtro verso l'alto (Fig. 38).



Danni causati da errori di pulizia. Il filtro polvere fine si può danneggiare e perdere l'efficacia.

Non pulire il filtro polvere fine dall'interno e con acqua. Non utilizzare oggetti appuntiti o taglienti per pulirlo. Non spazzolare il filtro polvere fine, nemmeno con l'apposito utensile per la pulizia.

- Disporre il filtro polvere fine su un bidone per l'immondizia.
- Battere il filtro polvere fine con il bordo inferiore con cautela.
- Ruotare leggermente il filtro polvere fine in modo che lo sporco si possa staccare da tutti gli interstizi.

- Reinserrire il filtro polvere fine fino all'aggancio percettibile nella PowerUnit.

Sostituire il filtro polvere fine dopo ca. 3 anni per ottenere sempre un ottimo risultato di pulizia.

Pulire l'elettrospazzola/la spazzola (a seconda del modello) (Fig. 39)

- Separare l'elettrospazzola/la spazzola dall'aspirapolvere (Fig. 05).
- Disporre l'elettrospazzola/la spazzola con il lato inferiore rivolto verso l'alto su una superficie piana e pulita.
- Tagliare con le forbici fili e capelli che si sono arrotolati sul rullo. Per far passare le forbici, sul rullo spazzola sono presenti due scanalature (Fig. 39).

I peli e i capelli tagliati vengono infine aspirati dall'aspirapolvere.

Si possono rimuovere e pulire le piccole rotelle in caso di sporco ostinato o blocco (non presente sulla spazzola). Per la rimozione utilizzare un cacciavite piatto.

Togliere il rullo spazzola dall'elettrospazzola (Fig. 40)

È possibile rimuovere il rullo spazzola dall'elettrospazzola per eliminare lo sporco ostinato e per pulire anche la parte interna della spazzola.

- 1 Ruotare la freccia sull'impugnatura a lato della spazzola elettrica sul simbolo

Il rullo spazzola è sbloccato.

- 2 Rimuovere il rullo.

- Pulire il rullo spazzola e rimuovere tutte le parti sporche dal vano interno dell'elettrospazzola.

In caso di sporco ostinato tra l'impugnatura e il rullo spazzola, è possibile staccare l'impugnatura.

- 3 Ruotare l'impugnatura finché si sblocca.
- Eliminare le impurità.
 - Fissare di nuovo nel rullo spazzola l'impugnatura pulita.
 - Inserire il rullo spazzola nel rullo spazzola fino alla battuta d'arresto.
 - Bloccare il rullo spazzola.

Togliere il rullo spazzola dalla spazzola (a seconda del modello) (Fig. 41)

È possibile rimuovere il rullo spazzola dalla spazzola per eliminare lo sporco ostinato e per pulire anche la parte interna della spazzola.

- 1 Sbloccare il rullo spazzola con una moneta.
 - 2 Rimuovere il rullo.
- Pulire il rullo spazzola ed eliminare tutte le parti sporche dal vano interno della spazzola.
 - Rimontare la spazzola in ordine inverso.

Sostituire la batteria (Fig. 42 + 43)

Tenere pronta la batteria a ioni di litio originale AP10/AP11.

Osservare le avvertenze su come utilizzare e smaltire le batterie ai capitoli "Indicazioni per la sicurezza e avvertenze", "Sostenibilità e tutela dell'ambiente" e "Avvio" (par. "Indicazioni generali sulla batteria").

- Estrarre il filtro polvere fine dalla PowerUnit (Fig. 38).
- Sbloccare la copertura del vano della batteria con cautela con un cacciavite piatto (Fig. 42).
- Staccare con cautela la spina e sostituire la batteria (Fig. 43).
- Reinscrivere correttamente la spina.
- Chiudere il vano batteria e reinserire il filtro polvere fine fino all'aggancio percettibile nella PowerUnit.

Manutenzione di aspirapolvere e accessori

 Pericolo di ferirsi a causa del rullo spazzola rotante.

È possibile ferirsi sul rullo spazzola rotante.

Spegnere l'aspirapolvere prima di qualsiasi pulizia e manutenzione. A tale scopo utilizzare l'interruttore On/Off sull'impugnatura.

 Pericolo di scossa elettrica a causa della tensione di rete.

Se l'umidità penetra nel caricabatterie c'è pericolo di scossa elettrica. Non immergere mai in acqua il caricabatterie.

Seguire le indicazioni speciali di pulizia per il prefiltro, il filtro polvere fine e il contenitore polvere al capitolo "Pulizia e manutenzione".

Le parti e gli accessori in plastica dell'aspirapolvere possono essere puliti con un apposito prodotto per plastica, reperibile in commercio.

 **Danni causati da prodotti non adatti.**

Tutte le superfici si graffiano facilmente. Tutte le superfici possono subire anche alterazioni di colore o decolorazioni se si trattano con prodotti non adeguati.

Non utilizzare mai prodotti abrasivi, pulitori per vetro o multiuso e detersivi contenenti oli.

Risolvere problemi

La maggior parte dei guasti che si verificano durante l'uso quotidiano dell'apparecchio può essere eliminata personalmente, senza difficoltà. In molti casi è possibile risparmiare tempo e costi senza doversi necessariamente rivolgere all'assistenza tecnica.

Sotto www.miele.it/c/service-10.htm si possono leggere le informazioni relative alla risoluzione autonoma di guasti.

Le tabelle che seguono sono un aiuto per individuare e possibilmente eliminare le cause dei guasti.

 Pericolo di ferirsi a causa del rullo spazzola rotante.

È possibile ferirsi sul rullo spazzola rotante.

Spegnere l'aspirapolvere prima di effettuare qualsiasi intervento. A tale scopo utilizzare l'interruttore On/Off sull'impugnatura.

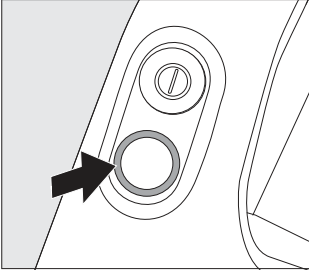
Problema	Causa e rimedio
Spia dello stato di ricarica della batteria al momento dell'accensione: lampeggio rapido a sinistra e al centro	Guasto temperatura <ul style="list-style-type: none"> ■ Attendere ca. 30 minuti prima di riaccendere l'aspirapolvere.
Il LED sull'impugnatura lampeggia 	Guasto "Batteria scarica" <ul style="list-style-type: none"> ■ Caricare la batteria (v. cap. "Avvio", par. "Indicazioni generali sulla batteria" e "Caricare la batteria"). Errore interno di sistema <ul style="list-style-type: none"> ■ Controllare se tutte le vie di aspirazione sono libere. ■ Svuotare e pulire il contenitore della polvere, il pre-filtro e il filtro di polvere fine (v. cap. "Pulizia e manutenzione"). ■ Attendere ca. 30 minuti prima di riaccendere l'aspirapolvere.

Problema	Causa e rimedio
L'aspirapolvere non si avvia quando si accende.	La batteria non è sufficientemente carica. <ul style="list-style-type: none"> ■ Caricare la batteria (v. cap. "Avvio", par. "Indicazioni generali sulla batteria" e "Caricare la batteria").
	Non è inserita la batteria originale Miele. <ul style="list-style-type: none"> ■ Inserire la batteria originale Miele agli ioni di litio AP10/AP11.
	La spina per la ricarica non è ancora inserita. <ul style="list-style-type: none"> ■ Staccare la spina dalla boccola di ricarica sul retro della PowerUnit, se si desidera ricaricare la batteria senza montaggio a parete. ■ Togliere l'aspirapolvere dal supporto a parete, quando si ricarica la batteria nel supporto.
L'efficacia di pulizia non è buona. La durata della batteria si riduce.	Il contenitore polvere è pieno. <ul style="list-style-type: none"> ■ Vuotare il contenitore della polvere (v. cap. "Pulizia e manutenzione", par. "Vuotare il contenitore della polvere").
	Il contenitore della polvere/prefiltro è sporco. <ul style="list-style-type: none"> ■ Pulire il contenitore della polvere e il prefiltro (v. cap. "Pulizia e manutenzione", par. "Pulire il contenitore della polvere e il prefiltro").
	Il filtro polvere fine è sporco. <ul style="list-style-type: none"> ■ Avviare la pulizia intermedia del filtro polvere fine (v. cap. "Pulizia e manutenzione", par. "Avviare la funzione di autopulizia ComfortClean"). ■ Pulire il filtro polvere fine (v. cap. "Pulizia e manutenzione", par. "Pulire il filtro polvere fine").
	L'elettrospazzola è sporca/ostruita. <ul style="list-style-type: none"> ■ Pulire l'elettrospazzola (v. cap. "Pulizia e manutenzione", par. "Pulire elettrospazzola" e "Togliere il rullo spazzola dall'elettrospazzola").
	Le vie di aspirazione sono ostruite. <ul style="list-style-type: none"> ■ Pulire tutte le vie di aspirazione.
	Il filtro polvere fine è ostruito. <ul style="list-style-type: none"> ■ Utilizzare un nuovo filtro polvere fine.

Problema	Causa e rimedio
<p>Il rumore di funzionamento si modifica durante il lavoro di aspirazione.</p>	<p>Le vie di aspirazione sono sporche.</p> <ul style="list-style-type: none"> ■ Pulire tutte le vie di aspirazione. <p>A seconda della pavimentazione, la potenza assorbita dall'elettrospazzola si imposta perfettamente e in automatico.</p> <ul style="list-style-type: none"> ■ Il rumore fa parte del funzionamento normale dell'aspirapolvere.
<p>L'elettrospazzola si spegne automaticamente.</p>	<p>L'elettrospazzola è sovraccarica ad es. su un tappeto a pelo lungo.</p> <ul style="list-style-type: none"> ■ Spegnere l'aspirapolvere e riaccenderlo. A tale scopo utilizzare l'interruttore On/Off sull'impugnatura.
<p>Il rullo spazzola non ruota.</p>	<p>Il rullo spazzola è sporco.</p> <ul style="list-style-type: none"> ■ Pulire il rullo spazzola (v. cap. "Pulizia e manutenzione", par. "Pulire elettrospazzola" e "Togliere il rullo spazzola dall'elettrospazzola").

Assistenza tecnica

Sotto www.miele.it/c/service-10.htm si possono leggere le informazioni relative alla risoluzione autonoma di guasti e ai pezzi di ricambio Miele.

Contatti in caso di guasto

In caso di guasti che non si è in grado di risolvere da soli, contattare il negozio specializzato Miele o il servizio di assistenza tecnica Miele.

I contatti dell'assistenza tecnica Miele si trovano in fondo alle presenti istruzioni.

Garanzia

La durata della garanzia prevista dalla legislazione vigente è di 2 anni.

Ulteriori informazioni si trovano nelle condizioni di garanzia allegate.

Accessori su richiesta

Attenersi innanzitutto alle indicazioni sulla pulizia del produttore del pavimento, del tappeto o della moquette.

Si consiglia di utilizzare gli accessori con il logo "ORIGINAL Miele" riportato sulla confezione. Solo in questo modo si sfruttano appieno sia la potenza aspirante dell'apparecchio che il volume del sacchetto polvere.

Si tenga presente che malfunzionamenti e danni all'aspirapolvere causati dall'impiego di accessori sprovvisti del logo "ORIGINAL Miele" sulla confezione, sono esclusi dalla copertura di garanzia.

Fonti di riferimento per accessori

È possibile acquistare gli accessori originali Miele in internet nello shop online di Miele, presso il servizio di assistenza tecnica Miele oppure presso i negozi specializzati Miele.

Gli accessori originali Miele si riconoscono dal logo "ORIGINAL Miele" apposto sulla confezione.



Con 3D4U, Miele offre inoltre accessori gratuiti per il download per la stampante 3D (www.miele.it, Service, Pezzi di ricambio & Accessori).



3 D 4 U

Alcuni modelli hanno in dotazione già di serie uno o più dei seguenti accessori.

Spazzola Electro Compact (HX-EC 20)

Per la pulizia accurata di sedili di automobili e gradini di scale in moquette.

Spazzola per pavimenti AllFloor (HX-AF 20)

Questa spazzola piatta per pavimenti è particolarmente adatta alla pulizia sotto mobili piani. È inoltre particolarmente silenziosa, leggera e si distingue per la capacità di aspirare sporco grossolano.

Spazzola universale (HX-UB)

Per aspirare in modo delicato libri, mensole e similari.

Bocchetta a lancia XL (HX-CNXL) flessibile estraibile

Bocchetta a lancia flessibile con un raggio di azione di 60 cm per la pulizia di punti difficilmente accessibili.

Prolunga del tubo (HX-FSH 20)

Per ampliare il raggio di aspirazione di max. 120 cm.

nl - Inhoud

Veiligheidsinstructies en waarschuwingen	130
Veiligheidsinstructies en waarschuwingen voor accu AP10/AP11, oplader LG02, wandhouder Speedlock LS10 (afhankelijk van het model)	135
Beschrijving van het apparaat	140
Duurzaamheid en milieubescherming	142
Verwijzing naar afbeeldingen	144
Ingebruikneming	144
Stofzuiger in elkaar zetten	144
PowerUnit en zuigbuis verbinden	144
Zuigbuis en elektroborstel verbinden	144
Algemene opmerkingen over de accu.....	144
Accu opladen (zonder wandmontage)	144
Accu opladen (met wandmontage)	145
Wandhouder aan de wand schroeven	145
Laadkabel in de wandhouder standaard bevestigen	145
Laadkabel in de wandhouder SpeedLock bevestigen	145
Controlelampje laadniveau accu (tijdens het laden)	146
Controlelampje laadniveau accu (tijdens gebruik)	146
Gebruik van de meegeleverde accessoires	146
Hulpstukhouder voor de zuigbuis	146
Elektroborstel MultiFloor (HX-EB 20)	147
Handborstel Electro Compact (HX-EC 20)	147
Vloerborstel AllFloor (HX-AF 20)	147
Universele borstel (HX-UB)	147
Uitschuifbare flexibele XL-kierenborstel (HX-CNXL)	147
Verlengslang (HX-FSH 20)	147
Bediening	148
Stofzuiger uit de wandhouder standaard halen	148
Stofzuiger uit de wandhouder SpeedLock halen	148
In- en uitschakelen	148
Zuigvermogen verhogen	148
PowerUnit Solo	148
Reiniging en onderhoud	148
Filtersysteem	148
Zelfreinigingsfunctie ComfortClean gebruiken	149
Stofreservoir legen	149
Stofreservoir en voorfilter reinigen	149
Fijnstoffilter reinigen	149

Elektroborstel/handborstel (afhankelijk van het model) reinigen	150
Borstelas uit de elektroborstel verwijderen	150
Borstelas uit de handborstel halen (afhankelijk van het model)	151
Accu vervangen	151
Buitenkant en accessoires onderhouden	151
Problemen oplossen	153
Service	156
Contact bij storingen	156
Garantie	156
Bij te bestellen accessoires	156
Verkoop accessoires	156

nl - Veiligheidsinstructies en waarschuwingen

Dit apparaat voldoet aan de geldende veiligheidsvoorschriften. Onjuist gebruik kan persoonlijk letsel of materiële schade tot gevolg hebben.

Lees de gebruiksaanwijzing voordat u het apparaat voor het eerst gebruikt. In de gebruiksaanwijzing vindt u belangrijke instructies met betrekking tot de veiligheid, het gebruik en het onderhoud. Zo beschermt u zichzelf en vermijdt u schade aan het apparaat.

In overeenstemming met de norm IEC 60335-1 adviseert Miele u uitdrukkelijk om het hoofdstuk “Ingebruikneming” en de veiligheidsinstructies en waarschuwingen te lezen en op te volgen.

Wanneer de veiligheidsinstructies en waarschuwingen niet worden opgevolgd, kan Miele niet aansprakelijk worden gesteld voor schade die daarvan het gevolg is.

Bewaar de gebruiksaanwijzing zorgvuldig en geef deze door aan een eventuele volgende eigenaar.

Schakel het apparaat altijd uit na gebruik, voordat u accessoires verwisselt, voorafgaand aan onderhoud, reiniging en reparatie. Gebruik daarvoor de Aan/Uit-schakelaar op de greep.

Verantwoord gebruik

- ▶ Deze stofzuiger is uitsluitend bestemd voor particulier huishoudelijk gebruik (of daarmee vergelijkbaar). Deze stofzuiger is niet geschikt voor gebruik op bouwplaatsen.
- ▶ Het apparaat mag niet buiten worden gebruikt.
- ▶ De stofzuiger is geschikt voor het dagelijks zuigen van tapijt, vaste vloerbedekking en robuuste harde vloeren.
- ▶ Deze stofzuiger mag worden gebruikt tot een hoogte van 4000 m boven zeeniveau.
- ▶ Gebruik de stofzuiger uitsluitend om droog vuil op te zuigen. U mag de stofzuiger niet op mensen en dieren gebruiken. U mag de stofzuiger niet voor andere doeleinden en niet-toegestane aanpassingen en wijzigingen gebruiken.
- ▶ Personen (inclusief kinderen) die op grond van hun fysieke of psychische gesteldheid, hun onervarenheid of gebrek aan kennis niet in staat zijn om de stofzuiger veilig te bedienen, mogen deze alleen gebruiken als ze onder toezicht staan van of worden geïnstrueerd door een verantwoordelijk persoon.

Kinderen

- ▶ Houd kinderen onder 8 jaar op een afstand, tenzij u voortdurend toezicht houdt.
- ▶ Kinderen vanaf 8 jaar mogen de stofzuiger alleen zonder toezicht gebruiken als ze weten hoe ze deze veilig moeten bedienen. De kinderen moeten zich bewust zijn van de gevaren van een foutieve bediening.
- ▶ Kinderen mogen het apparaat niet zonder toezicht reinigen of onderhouden.
- ▶ Houd kinderen in de gaten wanneer deze zich in de buurt van het apparaat bevinden. Laat kinderen nooit met het apparaat spelen.
- ▶ Verstikkingsgevaar! Kinderen kunnen zich tijdens het spelen in verpakkingsmateriaal wikkelen (bijvoorbeeld in folie) of het materiaal over hun hoofd trekken en stikken. Houd verpakkingsmaterialen bij kinderen vandaan.

Technische veiligheid

- ▶ De stofzuiger wordt met 25,2 V/25,69 V aangedreven. Dit apparaat behoort tot veiligheidsklasse III. .
- De bescherming tegen een elektrische schok is gewaarborgd door aansluiting op extra lage veiligheidsspanning. In het apparaat worden geen spanningen gegenereerd die groter zijn. De stofzuiger wordt opgeladen met een oplader uit veiligheidsklasse II. .
- ▶ Vergelijk de aansluitgegevens (netspanning en frequentie) op het typeplaatje van de oplader met de waarden van het elektriciteitsnet. Deze gegevens moeten beslist overeenstemmen. De oplader is zonder wijziging geschikt voor 50 Hz en 60 Hz.
- ▶ De wandcontactdoos moet met ten minste 16 A of 10 A traag zijn beveiligd.
- ▶ Controleer de stofzuiger en alle meegeleverde onderdelen vóór het gebruik op zichtbare beschadigingen. Gebruik nooit een beschadigde stofzuiger en beschadigde onderdelen.
- ▶ De elektroborstel Multi Floor en de handborstel Electro Compact van Miele (afhankelijk van het model) zijn motorisch aangedreven hulpstukken, speciaal voor deze Miele stofzuiger. Om veiligheidsredenen is het niet toegestaan om de stofzuiger met een andere elektroborstel/handborstel van Miele of van een andere fabrikant te gebruiken.

nl - Veiligheidsinstructies en waarschuwingen

- ▶ Controleer vóór het gebruik en tijdens het stofzuigen of er geen stenen, scherven e.d. op de onderkant van de elektroborstel Multi Floor en de onderkant van de handborstel Electro Compact (afhankelijk van het model) zitten.
- ▶ Berg de stofzuiger en alle accessoires op bij een omgevingstemperatuur van 0 °C tot 45 °C.
- ▶ Berg de stofzuiger uitsluitend liggend op of plaats de stofzuiger in de wandhouder.
- ▶ Als dit apparaat binnen de garantieperiode defect raakt, mag het alleen door Miele worden gerepareerd, anders vervalt de garantie.
- ▶ Reparaties mogen alleen door vakmensen worden uitgevoerd die door Miele zijn geautoriseerd. Ondeskundig uitgevoerde reparaties kunnen voor de gebruiker gevaar opleveren.

Veilig gebruik

- ▶ Gebruik de stofzuiger niet zonder voor- en fijnstoffilter.
- ▶ Vermijd contact van de stofzuiger met open vuur of andere warmtebronnen. Verwarm de stofzuiger niet. Stel de stofzuiger niet bloot aan direct zonlicht.
- ▶ Zuig nooit brandende of gloeiende voorwerpen op (zoals sigarettenpeuken, as en kolen).
- ▶ Zuig geen vloeistoffen op. Laat met vocht of reinigingsmiddel schoongemaakte tapijten en vloerbedekkingen volledig drogen voordat u deze zuigt.

- ▶ Zuig geen toner-resten op. Toner van bijvoorbeeld printers of kopieerapparaten kan elektriciteit geleiden.
- ▶ Zuig nooit licht ontvlambare of explosieve stoffen of gasen op in verband met explosiegevaar. Zuig ook nooit in een ruimte waar dergelijke stoffen opgeslagen liggen.
- ▶ Raak de draaiende borstelas van de elektroborstel Multi Floor en handborstel Electro Compact (afhankelijk van het model) niet aan.
- ▶ Zuig met de elektroborstel Multi Floor en de handborstel Electro Compact (afhankelijk van het model) niet dicht bij uw hoofd.
- ▶ Houd het zuiggedeelte niet te dicht bij het hoofd als u de stofzuiger gebruikt.

Veiligheidsinstructies en waarschuwingen voor accu AP10/AP11, oplader LG02, wandhouder Speedlock LS10 (afhankelijk van het model)

Kinderen

- ▶ Personen (inclusief kinderen) die op grond van hun fysieke of psychische gesteldheid, hun onervarenheid of gebrek aan kennis niet in staat zijn om de oplader LG02 of de wandhouder SpeedLock LS10 veilig te bedienen, mogen deze stofzuiger alleen gebruiken als ze onder toezicht staan van of worden geïnstrueerd door een verantwoordelijk persoon.
- ▶ De accu AP10/AP11 mag niet in handen van kinderen terechtkomen.

nl - Veiligheidsinstructies en waarschuwingen

▶ Houd kinderen op afstand van de oplader LG02 en de wandhouder SpeedLock LS10, tenzij u voortdurend toezicht houdt.

Technische veiligheid

▶ De accu AP10/AP11, de oplader LG02 en de wandhouders standaard of SpeedLock LS10 moeten voor deze Miele stofzuiger HS23 worden gebruikt. Om veiligheidsredenen is het niet toegestaan om deze stofzuiger met een andere accu, andere oplader of een andere wandhouder te gebruiken.

▶ Als u een netstekkeradapter gebruikt, moet deze zijn goedgekeurd voor continu gebruik.

▶ Gebruik voor het opladen van de accu AP10/AP11 alleen het bijgeleverde laadapparaat LG02/**xx**.

☐

xx staat voor 01, 02, 03, 04, 05, 06 of 07 en geeft daarmee de variant van uw oplader LG02 aan:

xx	
01	AT, BE, BG, CH, CL, CZ, DE, DK, EE, ES, FI, FR, GR, HR, HU, IT, KZ, LT, LU, LV, NL, NO, PL, PT, RO, RS, RU, SE, SI, SK, TR, UA, ZA
02	AE, HK, MY, SG
03	BR, CA, JP, MX, US
04	AU, NZ
05	CN
06	KR
07	IE, UK

- ▶ Tijdelijk of doorlopend gebruik van een autonome of niet-netsynchrone energievoorziening (zoals microgrids, back-upsystemen) is mogelijk. Voorwaarde voor het gebruik is dat de energievoorziening voldoet aan de bepalingen van EN 50160 of een vergelijkbare standaard. De veiligheidsvoorzieningen van de huisinstallatie en dit Miele product moeten ook werken bij gebruik van een microgrid of een niet-netsynchrone energievoorziening of de veiligheidsvoorzieningen in de energievoorziening moeten door gelijkwaardige voorzieningen worden vervangen.
- ▶ Laad de accu AP10/AP11 op bij een omgevingstemperatuur van 10 °C tot 40 °C.
- ▶ Gebruik de accu AP10/AP11 bij een omgevingstemperatuur van 0 °C tot 45 °C. Bij gebruik van de accu AP10/AP11 bij een omgevingstemperatuur die buiten dit bereik ligt, is het vermogen minder.
- ▶ U mag de accu AP10/AP11 beslist niet gebruiken als u merkt dat deze vreemd ruikt, als er vocht uit komt, als de accu erg heet wordt, verkleurt of vervormd raakt. De accu AP10/AP11 moet direct worden afgevoerd (zie veiligheidsinstructie “Afvoer van de accu AP10/AP11” aan het eind van de volgende paragraaf “Veilig gebruik” en het hoofdstuk “Duurzaamheid en milieubescherming”, paragraaf “Teruggave van gebruikte batterijen en accu's”).
- ▶ Er kan vloeistof uit accu's lopen. Zorg dat uw ogen en huid niet met deze bijtende vloeistof in aanraking komen. Gebeurt dat wel, spoel dan goed met water en raadpleeg een arts.

nl - Veiligheidsinstructies en waarschuwingen

▶ De Li-ion-accu AP10/AP11 voldoet aan de bepalingen van de wetgeving voor gevaarlijke stoffen. De accu AP10/AP11 kan door de gebruiker zonder verdere restricties over de weg worden vervoerd. Neem contact op met Miele voordat u de accu AP10/AP11 verstuurt. Verstuur alleen een volledig ontladen en onbeschadigde accu AP10/AP11. Isoleer metalen contacten door deze met plakband af te plakken om kortsluiting te voorkomen. Verpak de accu AP10/AP11 zo, dat deze niet in de verpakking gaat bewegen.

Veilig gebruik

- ▶ Laat de accu AP10/AP11 niet vallen en gooi er niet mee. Een beschadigde accu AP10/AP11 mag om veiligheidsredenen niet meer worden gebruikt.
- ▶ Vermijd contact van de accu AP10/AP11 met open vuur of andere warmtebronnen. Verwarm de accu AP10/AP11 niet. Stel deze niet bloot aan direct zonlicht.
- ▶ Haal de accu AP10/AP11 niet uit elkaar.
- ▶ Voorkom kortsluiting bij de accu AP10/AP11 door de contacten onbedoeld of opzettelijk te overbruggen.
- ▶ Houd de accu AP10/AP11 uit de buurt van vloeistoffen.
- ▶ Afvoer van de accu AP10/AP11: haal de accu AP10/AP11 uit de stofzuiger. Isoleer metalen contacten door deze met plakband af te plakken om kortsluiting te voorkomen. Lever de accu AP10/AP11 in bij het daarvoor bestemde gemeentelijke inzamelpunt. Doe de accu AP10/AP11 niet bij het gewone huisvuil.

Reiniging

- ▶ Dompel de stofzuiger en de accessoires nooit in water. Reinig de stofzuiger en de accessoires alleen droog of met een iets vochtige doek.
- ▶ In de elektroborstel Multi Floor en handborstel Electro Compact (afhankelijk van het model), de PowerUnit en de zuigbuis zitten elektrische kabels. De stekkerverbindingen mogen niet met water in aanraking komen. Vochtig reinigen van deze onderdelen is daarom niet toegestaan.

Accessoires en onderdelen

- ▶ Gebruik uitsluitend accessoires met het “ORIGINAL Miele” logo op de verpakking. Alleen daarvan kan Miele de veiligheid waarborgen.
- ▶ Alleen bij gebruik van originele Miele onderdelen garandeert Miele dat aan de veiligheidseisen wordt voldaan. Defecte onderdelen mogen alleen door originele Miele onderdelen worden vervangen.

Transport

- ▶ De verpakking beschermt de stofzuiger tegen transport-schade. Wij raden u aan de verpakking te bewaren voor het geval u de stofzuiger een keer wilt vervoeren.

nl - Beschrijving van het apparaat

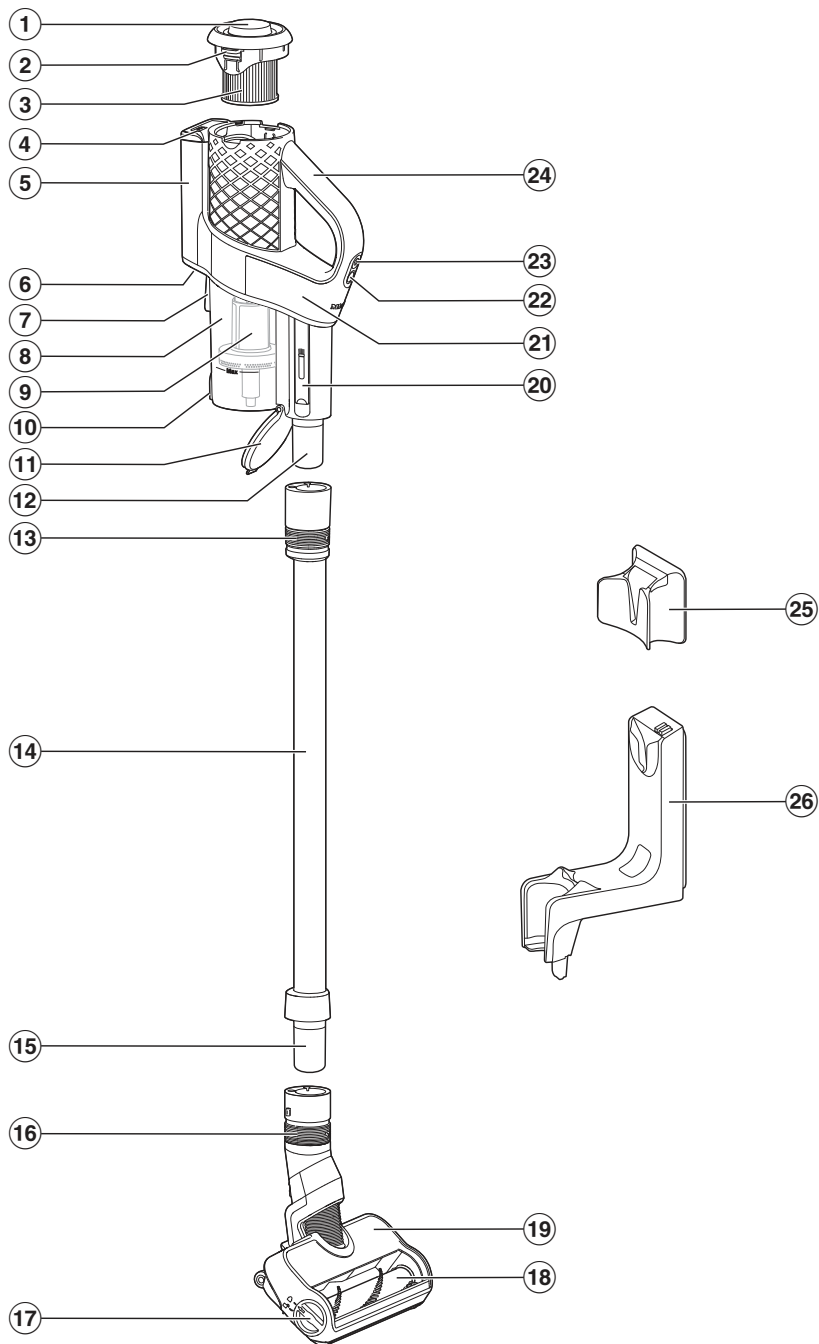

nl - Beschrijving van het apparaat

- ① Draaikapje van de zelfreinigingsfunctie ComfortClean
- ② Ontgrendeling voor het verwijderen van het fijnstoffilter
- ③ Fijnstoffilter
- ④ Controlelampje laadniveau accu
- ⑤ Accuvak
- ⑥ Laadpunt (aan de onderkant)
- ⑦ Aansluitpunt voor wandhouder
- ⑧ Stofreservoir
- ⑨ Voorfilter
- ⑩ Ontgrendeling voor de klep van het stofreservoir
- ⑪ Klep van het stofreservoir
- ⑫ Aansluitstuk van de PowerUnit
- ⑬ Schuifring om de PowerUnit te ontgrendelen
- ⑭ Zuigbuis
- ⑮ Aansluitstuk van de zuigbuis
- ⑯ Schuifring om de elektroborstel te ontgrendelen
- ⑰ Ontgrendeling voor het openen van de elektroborstel
- ⑱ Uitneembare borstelas
- ⑲ Elektroborstel Multifloor
- ⑳ Reinigingsborstel
- ㉑ PowerUnit
- ㉒ Schakelaar zuigvermogen
- ㉓ Aan/Uit-schakelaar
- ㉔ Greep
- ㉕ Wandhouder standaard
- ㉖ Wandhouder SpeedLock

Afdanken van de verpakking

De verpakking zorgt ervoor dat u het apparaat gemakkelijk kunt hanteren en beschermt het apparaat tegen transportschade. Het verpakkingsmateriaal is uitgekozen met het oog op een zo gering mogelijke belasting van het milieu en is in het algemeen recyclebaar.

Door hergebruik van verpakkingsmateriaal wordt er op grondstoffen bespaard. Gebruik materiaalspecifieke inzamelings- en retouropties voor recyclebaar materiaal.

Wij raden u aan de verpakking te bewaren voor het geval u het apparaat een keer wilt vervoeren.

Afdanken van het apparaat

Verwijder het fijnstoffilter voordat u het af te danken apparaat afvoert en doe het fijnstoffilter bij het gewone huisvuil.

Elektrische en elektronische apparaten bevatten meestal waardevolle materialen. Ze bevatten ook stoffen, mengsels en onderdelen die nodig zijn geweest om de apparaten goed en veilig te laten functioneren. Wanneer u uw af te danken apparaat bij het gewone huisvuil afvoert of er niet goed mee omgaat, kunnen deze stoffen schadelijk zijn voor de gezondheid en het milieu. Voer het af te danken apparaat daarom nooit via het gewone huisvuil af.



Lever het apparaat in bij een gratis, gemeentelijk inzameldepot voor elektrische en elektronische apparaten, bij uw vakhandelaar of bij Miele. U bent wettelijk zelf verantwoordelijk voor het wissen van eventuele persoonlijke gegevens op het af te danken apparaat. U bent wettelijk verplicht om niet compleet ingebouwde gebruikte batterijen en accu's alsmede lampen die onbeschadigd kunnen worden verwijderd, te verwijderen. Breng deze naar een geschikte inzamellocatie, waar u ze gratis kunt inleveren. Het af te danken apparaat moet totdat u het wegbrengt buiten het bereik van kinderen worden bewaard.

Teruggave van gebruikte batterijen en accu's

Elektrische en elektronische apparaten bevatten vaak batterijen en accu's, die ook na gebruik niet met het huisvuil mogen worden afgevoerd. U bent wettelijk verplicht om niet compleet ingebouwde gebruikte batterijen en accu's te verwijderen en naar een geschikte inzamellocatie (bijv. vakhandel) te brengen, waar u deze gratis kunt inleveren. Isoleer metalen contacten door deze met plakband af te plakken om kortsluiting te voorkomen. Batterijen en accu's bevatten mogelijk stoffen die gevaarlijk kunnen zijn voor mens en milieu.

De aanduiding op de batterij of accu geeft meer informatie. Lithium bevattende batterijen of accu's zijn bijvoorbeeld gemarkeerd met "Li-ion". De doorgestreepte afvalbak betekent dat u de batterijen en accu's in geen geval met het huisvuil mag afvoeren. We moeten ook op het volgende wijzen: als de doorgestreepte afvalbak met één of meerdere van de aangegeven chemische symbolen is gekenmerkt, bevatten ze lood (Pb), cadmium (Cd) en/of kwikzilver (Hg).



Gebruikte batterijen en accu's bevatten belangrijke grondstoffen en kunnen opnieuw worden gebruikt. De gescheiden inzameling van gebruikte batterijen en accu's vereenvoudigt de verwerking en de recycling.

Verwijzing naar afbeeldingen

De afbeeldingen waarnaar met nummers wordt verwezen, vindt u op de uitklappagina's achter in deze gebruiksaanwijzing.

Ingebruikneming

Stofzuiger in elkaar zetten (afb. 01)

- Zet de stofzuiger in elkaar.

PowerUnit en zuigbuis verbinden (afb. 02 + 03)

- Steek het aansluitstuk van de PowerUnit op de juiste manier in de zuigbuis totdat het aansluitstuk duidelijk vastklikt (afb. 02).
- Schuif de schuifring op de zuigbuis omlaag als u de delen weer uit elkaar wilt halen (afb. 03).

Zuigbuis en elektroborstel verbinden (afb. 04 + 05)

- Steek het aansluitstuk van de zuigbuis op de juiste manier in de elektroborstel. Het aansluitstuk moet duidelijk vastklikken (afb. 04).
- Schuif de schuifring op de elektroborstel omlaag als u de delen weer uit elkaar wilt halen (afb. 05).

Algemene opmerkingen over de accu

De accu is bij aflevering niet volledig opgeladen.

Laad de accu vóór het eerste gebruik volledig op. Plan daarvoor ca. 3,5 uur in.

Als de accu vol is, wordt het controlelampje van het acculaadniveau bovenaan de PowerUnit uitgeschakeld om energie te besparen.

De maximale capaciteit van de accu wordt pas na ca. 5 keer op- en ontladen bereikt.

Als u de complete stofzuiger gebruikt, kunt u maximaal 17 minuten zuigen. Als u echter de PowerUnit Solo gebruikt (zie het hoofdstuk "Bedienen", paragraaf "PowerUnit Solo"), kunt u maximaal 55 minuten zuigen.

De gebruiksduur is afhankelijk van de gekozen vermogensstand, de vloer, de gebruiksgewoontes en de vuilgraad van het filtersysteem.

Accu opladen (zonder wandmontage) (afb. 06)

U kunt de accu direct opladen.

Lees voordat u de accu voor het eerst oplaadt absoluut het hoofdstuk "Ingebruikneming", paragraaf "Algemene opmerkingen over de accu".

- Steek de laadstekker van de bijgevoegde laadkabel in het laadpunt onderaan op de achterkant van de PowerUnit.

- Steek de oplader in een stopcontact. Het laden begint.

Lees verder in de paragraaf "Controlelampje laadniveau accu (tijdens het opladen)".

Accu opladen (met wandmontage)

Voor wandmontage heeft u een geschikte plek nodig in de buurt van een vrij stopcontact.

Afhankelijk van het model van uw stofzuiger wordt een van de volgende wandhouders meegeleverd.

Wandhouder standaard (afb. 07)

Wandhouder SpeedLock (afb. 08)

Lees voordat u de accu voor het eerst oplaadt absoluut het hoofdstuk "Ingebruikneming", paragraaf "Algemene opmerkingen over de accu".

Wandhouder aan de wand schroeven (afb. 09, 10 + 11)

Om de wandhouder te bevestigen, zijn er 2 pluggen en 2 TORX-schroeven T20 bijgevoegd.
Verder heeft u een accuschroevendraaier of een boormachine nodig (diameter boortje 6 mm).

Afhankelijk van de wandhouder kiest u een afstand van 106 cm (wandhouder standaard) of 96 cm (wandhouder SpeedLock) vanaf de onderste rand van de wandhouder tot aan de vloer (afb. 09).

Voor wandmontage heeft u een geschikte plek nodig in de buurt van een vrij stopcontact.

Zorg ervoor dat u geen kabels beschadigt die zich in de wand bevinden.

- Bevestig de wandhouder standaard (afb. 10) of de montageplaat van de wandhouder SpeedLock (afb. 11) op de wand.

Laadkabel in de wandhouder standaard bevestigen (afb. 12 + 13)

- Schuif de laadstekker van de laadkabel van onderaf door de wandhouder.
- Steek de laadstekker in de stekkerhouder en druk deze stevig vast (afb. 12).
- Plaats de afdekking van bovenaf op de wandhouder tot de afdekking duidelijk vastklikt (afb. 13).

De laadkabel zit nu vast in de wandhouder.

- Plaats de stofzuiger van bovenaf in de wandhouder (afb. 07).
- Steek de oplader in het stopcontact.

Het laden begint.

Laadkabel in de wandhouder SpeedLock bevestigen (afb. 14, 15 + 16)

Op de achterkant van de wandhouder zit een kabelgeleiding.

- Steek de laadstekker van de laadkabel goed vast in de aansluiting (linkerdeel afbeelding).
- Plaats de laadkabel in de kabelgeleiding (rechterdeel afbeelding) (afb. 14).
- Schuif de wandhouder van bovenaf op de montageplaat totdat de wandhouder duidelijk vastklikt (afb. 15).

De laadkabel zit nu vast in de wandhouder.

■ Plaats de stofzuiger nauwkeurig in de wandhouder (afb. 16).

■ Steek de oplader in het stopcontact.

Het laden begint.

Controlelampje laadniveau accu (tijdens het laden) (afb. 17)

Het laadniveau van de accu wordt bovenaan de PowerUnit weergegeven.

Oplaadcapaciteit Controlelampje

laagste laadniveau	knippert links
toenemend laadniveau	brandt links, knippert in het midden
nog verder toenemend laadniveau	brandt links en in het midden, knippert rechts
laadniveau ca. 91%–99%	brandt links, in het midden en rechts
100%	wordt vanzelf uitgeschakeld

Als de accu vol is, wordt het controlelampje van het laadniveau van de accu uitgeschakeld om energie te besparen.

Als de accu lange tijd niet is gebruikt en leeg is, gaat de accu in de veiligheidsmodus. Het controlelampje van het laadniveau van de accu reageert dan bij het laden pas na ca. 30–60 minuten.

Controlelampje laadniveau accu (tijdens gebruik) (afb. 17)

Het laadniveau van de accu wordt bovenaan de PowerUnit weergegeven.

Oplaadcapaciteit Controlelampje

maximaal laadniveau	alle lampjes branden
afnemend laadniveau	2 lampjes branden
nog verder afnemend laadniveau	1 lampje brandt
laagste laadniveau	1 lampje knippert

Gebruik van de meegeleverde accessoires (afb. 18)

Het Miele assortiment voor vloeronderhoud bevat geschikte hulpstukken voor veel speciale toepassingen (zie het hoofdstuk “Bij te bestellen accessoires”).

- ① **Reliëfborstel**
Hulpstuk voor het zuigen van plinten, siervoorwerpen of beelden.
- ② **Kierenborstel**
Hulpstuk voor het zuigen van naden, kieren en hoeken.
- ③ **Meubelzuigmond**
Hulpstuk voor het zuigen van gestoffeerde meubels, matrassen en kussens.

Hulpstukhouder voor de zuigbuis (afb. 19)

Op deze hulpstukhouder kunt u 2 van de 3 accessoires tijdens het zuigen meenemen.

Elektroborstel MultiFloor (HX-EB 20) (afb. 20)

Houd u in de eerste plaats aan de reinigings- en onderhoudsinstructies van de fabrikant van de vloerbedekking.

 Schade door vastzittend opgezogen vuil.

Er kunnen krassen op de te zuigen ondergrond komen.

Controleer of er geen stenen, scherven e.d. op de onderkant van de elektroborstel zitten.

De elektroborstel is geschikt voor het dagelijks zuigen van tapijt, vaste vloerbedekking en harde vloeren.

Tip: Als u traptreden met vloerbedekking comfortabel wilt zuigen, laat u de zuigbuis weg.

Tip: Als u een keer een grotere hoeveelheid grover vuil wilt opzuigen, gebruikt u het montageconcept PowerUnit Solo (zie het hoofdstuk “Bediening”, paragraaf “PowerUnit Solo”).

Handborstel Electro Compact (HX-EC 20) (afb. 21)

(afhankelijk van het model)

Houd u in de eerste plaats aan de reinigings- en onderhoudsinstructies van de fabrikant van de vloerbedekking.

 Schade door vastzittend opgezogen vuil.

Er kunnen krassen op de te zuigen ondergrond komen.

Controleer of er op de onderkant van de handborstel geen stenen, scherven e.d. zitten.

De handborstel is heel geschikt voor het intensief reinigen van gestoffeerde meubels en autostoelen.

Het beste reinigingsresultaat op gestoffeerde meubels ontstaat als u de meubelzuigmond gebruikt.

Tip: Als u gestoffeerde meubels of autostoelen comfortabel wilt zuigen, laat u de zuigbuis weg.

Vloerborstel AllFloor (HX-AF 20) (afb. 22)

(afhankelijk van het model)

Houd u in de eerste plaats aan de reinigings- en onderhoudsinstructies van de fabrikant van de vloerbedekking.

Deze platte en lichte vloerborstel is met name geschikt om onder zeer lage meubels te zuigen.

Universele borstel (HX-UB) (afb. 23)

(afhankelijk van het model)

Voor het behoedzaam zuigen van boeken, planken en dergelijke.

Uitschuifbare flexibele XL-kierenborstel (HX-CNXL) (afb. 24)

(afhankelijk van het model)

Met een reikwijdte van 60 cm voor het reinigen van moeilijk bereikbare plekken.

Verlengslang (HX-FSH 20) (afb. 25)

(afhankelijk van het model)

De verlengslang kan tot maximaal 120 cm worden uitgetrokken. Ze kan worden uitgebreid met de uitschuifbare flexibele kierenborstel.

Bediening

Stofzuiger uit de wandhouder standaard halen (afb. 26)

- Haal de stofzuiger naar boven toe uit de wandhouder.

Stofzuiger uit de wandhouder SpeedLock halen (afb. 27 + 28)

- Haal de stofzuiger naar voren toe uit de wandhouder (afb. 27).

De wandhouder SpeedLock biedt de mogelijkheid om de PowerUnit gemakkelijk als PowerUnit Solo te gebruiken, zonder dat u deze met de hand moet loshalen van de zuigbuis.

- Haal de PowerUnit naar boven toe uit de geleiding van de wandhouder (afb. 28).

De zuigbuis en elektroborstel blijven in de wandhouder achter.

In- en uitschakelen (afb. 29)

- Als u de accu direct heeft opgeladen, trek de laadstekker dan uit het laadpunt onderaan op de achterkant van de PowerUnit.

Als u de zelfreinigingsfunctie ComfortClean voor het inschakelen altijd activeert, behaalt u het beste reinigingsresultaat (zie het hoofdstuk “Reiniging en onderhoud”, paragraaf “Zelfreinigingsfunctie ComfortClean gebruiken”).

- Druk op de bovenste toets op de greep ①.

De stofzuiger wordt op de laagste vermogensstand ingeschakeld.

Zuigvermogen verhogen (afb. 30)

- Druk op de onderste toets op de greep.

De hogere vermogensstand wordt gekozen, de led brandt.

Als u opnieuw op de toets drukt, gaat de stofzuiger terug naar de lagere vermogensstand.

PowerUnit Solo (afb. 31)

Om snel en doelgericht kruimels of pluizen op te zuigen, kan de PowerUnit zonder zuigbuis en elektroborstel worden gebruikt.

Tip: Deze constructie is heel geschikt voor het gebruik van het driedelige accessoire (zie het hoofdstuk “Gebruik van de meegeleverde accessoires”).

Reiniging en onderhoud

 Kans op letsel door roterende borstelas.

U kunt verwondingen oplopen door de roterende borstelas.

Schakel de stofzuiger voor alle reinigings- en onderhoudswerkzaamheden uit. Gebruik daarvoor de Aan/Uit-schakelaar op de greep.

Filtersysteem (afb. 32)

- ① Draaikapje
- ② Fijnstoffilter
- ③ Stofreservoir
- ④ Voorfilter
- ⑤ Klep van het stofreservoir

Zelfreinigingsfunctie ComfortClean gebruiken (afb. 33)

Voer elke keer als u het stofreservoir leegt en als het zuigvermogen afneemt een tussenreiniging van het fijnstoffilter uit.

Daardoor reinigt de stofzuiger meteen weer optimaal.

- Draai het draaikapje 3 keer 180°.

U hoort bij het draaien een geluid, dat hoort bij de normale werking van de zelfreinigingsfunctie ComfortClean.

Stofreservoir legen (afb. 34)

Leeg het stofreservoir op zijn laatst als het stof de markering **Max** op het reservoir bereikt.

Als u alleen normaal huisstof heeft opgezogen, kunt u de inhoud van het stofreservoir bij het huisvuil afvoeren.

- Houd het stofreservoir vlak boven de afvallemmer, zodat er geen stof opdwarrelt.
- Druk op de ontgrendelingsknop onderaan het stofreservoir.

Het klepje gaat open en het stof valt eruit.

Als de pluizen, haren of grover vuil er niet uitvallen, verwijdert u het voorfilter naar beneden toe (zie de volgende paragraaf "Stofreservoir en voorfilter reinigen").

- Sluit het klepje van het stofreservoir totdat dit duidelijk vastklikt.

Stofreservoir en voorfilter reinigen (afb. 35, 36 + 37)

Reinig het stofreservoir en voorfilter indien nodig.

- Leeg het stofreservoir boven een afvallemmer.
- Verwijder het voorfilter naar beneden toe (afb. 35).

 Schade door fouten bij het reinigen.

Het voorfilter kan beschadigd raken en daardoor niet meer goed werken. Reinig het voorfilter niet met water. Gebruik voor de reiniging geen scherpe of spitse voorwerpen.

- Reinig het stofreservoir en voorfilter met een droge doek of met de reinigingsborstel die u aan de zijkant in de PowerUnit kunt vinden (afb. 36).
- Plaats het gereinigde voorfilter tot aan de aanslag in het gereinigde stofreservoir (afb. 37).
- Sluit het klepje van het stofreservoir totdat dit duidelijk vastklikt.

Fijnstoffilter reinigen (afb. 33 + 38)

Reinig het fijnstoffilter ten minste om de 3 maanden grondig buiten de PowerUnit.

- Draai het draaikapje 10 keer 180° (afb. 33).

U hoort bij het draaien een geluid, dat hoort bij de normale werking van de zelfreinigingsfunctie ComfortClean.

- Druk op de beide ontgrendelingsknoppen aan de zijkant van het deksel van het fijnstoffilter en haal het fijnstoffilter er naar boven toe uit (afb. 38).



Schade door fouten bij het reinigen.

Het fijnstoffilter kan beschadigd raken en daardoor niet meer goed werken.

Reinig het fijnstoffilter niet aan de binnenkant en niet met water. Gebruik voor de reiniging geen scherpe of spitse voorwerpen. Borstel het fijnstoffilter niet af, ook niet met de meegeleverde reinigingsborstel.

- Houd het fijnstoffilter boven een afvallemmer.
- Klop het fijnstoffilter met de onderste rand voorzichtig uit.
- Draai het fijnstoffilter daarbij iets, zodat het vuil overal kan worden verwijderd.
- Plaats het gereinigde fijnstoffilter weer terug, het moet duidelijk vastklikken in de PowerUnit.

Vervang het fijnstoffilter na circa 3 jaar om het beste reinigingsresultaat te behouden.

Elektroborstel/handborstel (afhankelijk van het model) reinigen (afb. 39)

- Haal de elektroborstel/handborstel van de stofzuiger (afb. 05).
- Leg de elektroborstel/handborstel met de onderkant naar boven op een glad en schoon oppervlak.

- Draadjes, haren en dergelijke die zich om de borstelas hebben gewikkeld, kunt u met een schaar doorknippen. De borstelas heeft 2 geleidingsgroeven waarlangs u kunt knippen (afb. 39).

De afgeknipte draadjes en haren kunt u daarna met de stofzuiger opzuigen.

U kunt de kleine loopwielletjes bij een zeer sterke vervuiling of blokkade verwijderen en reinigen (niet aanwezig bij de handborstel). Gebruik een sleufschroevendraaier om ze te verwijderen.

Borstelas uit de elektroborstel verwijderen (afb. 40)

U kunt de borstelas uit de elektroborstel halen om hardnekkig vuil te verwijderen en ook de binnenkant van de elektroborstel te reinigen.

- 1 Draai de pijl op de greep aan de zijkant van de elektroborstel naar het symbool

De borstelas is ontgrendeld.

- 2 Verwijder de borstelas.
- Reinig de borstelas en verwijder alle vastzittende verontreinigingen uit de binnenkant van de elektroborstel.

U kunt de greep losmaken bij sterke verontreinigingen tussen de greep en borstelas.

- 3 Trek licht aan de greep en draai deze zover dat deze ontgrendelt.
- Verwijder de verontreinigingen.
- Vergrendel de gereinigde greep weer in de borstelas.

- Schuif de borstelas op de juiste manier tot aan de aanslag in de elektroborstel.
- Vergrendel de borstelas.

Borstelas uit de handborstel halen (afhankelijk van het model) (afb. 41)

U kunt de borstelas uit de handborstel halen om hardnekkig vuil te verwijderen en ook de binnenkant van de handborstel te reinigen.

- 1 Ontgrendel de borstelas met een muntstuk.
 - 2 Verwijder de borstelas.
- Reinig de borstelas en verwijder alle vastzittende verontreinigingen uit de binnenkant van de handborstel.
 - Ga in omgekeerde volgorde te werk om de handborstel weer in elkaar te zetten.

Accu vervangen (afb. 42 + 43)

Zorg ervoor dat u een originele Miele Li-ion-accu AP10/AP11 in huis heeft.

Neem de aanwijzingen in acht voor de omgang met en afvoer van de accu. Zie hiervoor de hoofdstukken “Veiligheidsinstructies en waarschuwingen”, “Duurzaamheid en milieubescherming” en “Ingebruikneming” (paragraaf “Algemene aanwijzingen voor de accu”).

- Verwijder het fijnstoffilter uit de PowerUnit (afb. 38).
- Ontgrendel de afdekking van het accuvak voorzichtig met een sleufschroevendraaier (afb. 42).

- Maak de stekker voorzichtig los en vervang de accu (afb. 43).
- Plaats de stekker weer nauwkeurig terug.
- Sluit het accuvak en plaats het fijnstoffilter weer in de PowerUnit, het filter moet duidelijk vastklikken.

Buitenkant en accessoires onderhouden

 Kans op letsel door roterende borstelas.

U kunt verwondingen oplopen door de roterende borstelas.

Schakel de stofzuiger voor elk onderhoud uit. Gebruik daarvoor de Aan/Uit-schakelaar op de greep.

 Gevaar voor elektrische schok door netspanning.

Als er vocht op de oplader komt, kunt u een elektrische schok krijgen. Dompel de oplader nooit onder in water.

Neem de speciale reinigingstips voor het voorfilter, fijnstoffilter en stofreservoir in het hoofdstuk “Reiniging en onderhoud” in acht.

De buitenkant van de stofzuiger en de kunststof accessoires kunt u reinigen met een normaal reinigingsmiddel voor kunststof.



Schade als gevolg van ongeschikte reinigingsmiddelen.

Alle oppervlakken zijn krasgevoelig. Alle oppervlakken kunnen verkleuren of aangetast worden als ze met verkeerde reinigingsmiddelen in aanraking komen.

Gebruik geen schuurmiddelen en geen glas- of allesreinigers. Gebruik ook geen oliehoudende onderhoudsmiddelen.

Problemen oplossen

De meeste storingen en problemen die bij dagelijks gebruik kunnen optreden, kunt u zelf verhelpen. U bespaart daarmee niet alleen tijd, maar ook kosten, omdat u Miele niet hoeft in te schakelen.

Op www.miele.com/service vindt u informatie over hoe u zelf storingen kunt verhelpen.

De volgende tabellen helpen u de oorzaken van een probleem te achterhalen en het probleem te verhelpen.

 Kans op letsel door roterende borstelas.

U kunt verwondingen oplopen door de roterende borstelas.

Schakel de stofzuiger altijd uit, voordat u een probleem probeert op te lossen.

Gebruik daarvoor de Aan/Uit-schakelaar op de greep.

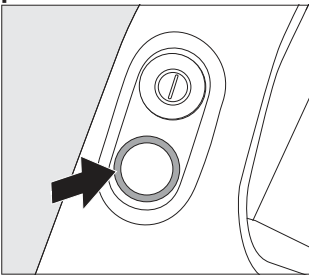
Probleem	Oorzaak en oplossing
Controlelampje laadniveau accu bij het inschakelen: knippert snel links en in het midden	Temperatuurstoring <ul style="list-style-type: none"> ■ Wacht ca. 30 minuten voordat u de stofzuiger weer inschakelt.
Led op handgreep knippert 	Storing "Accu is ontladen" <ul style="list-style-type: none"> ■ Laad de accu op (zie het hoofdstuk "Ingebruikneming", paragrafen "Algemene opmerkingen over de accu" en "Accu opladen"). Interne systeemfout <ul style="list-style-type: none"> ■ Controleer of alle zuigkanalen vrij zijn. ■ Reinig het stofreservoir, het voorfilter en het fijnstoffilter (zie het hoofdstuk "Reiniging en onderhoud"). ■ Wacht ca. 30 minuten voordat u de stofzuiger weer inschakelt.

Probleem	Oorzaak en oplossing
De stofzuiger doet het niet na het inschakelen.	De accu is niet voldoende opgeladen. ■ Laad de accu op (zie het hoofdstuk “Ingebruikneming”, paragrafen “Algemene opmerkingen over de accu” en “Accu opladen”).
	Er is geen originele Miele accu geplaatst. ■ Plaats een originele Miele Li-ion-accu AP10/AP11.
	De laadstekker zit er nog in. ■ Trek de laadstekker uit het laadpunt op de achterkant van de PowerUnit als u de accu zonder wandmontage oplaadt. ■ Haal de stofzuiger uit de wandhouder als u de accu in de wandhouder oplaadt.
De reinigingscapaciteit is onvoldoende. De accu duurt minder.	Het stofreservoir is vol. ■ Leeg het stofreservoir (zie het hoofdstuk “Reiniging en onderhoud”, paragraaf “Stofreservoir legen”).
	Het stofreservoir/voorfilter is verontreinigd. ■ Reinig het stofreservoir en voorfilter (zie het hoofdstuk “Reiniging en onderhoud”, paragraaf “Stofreservoir en voorfilter reinigen”).
	Het fijnstoffilter is verontreinigd. ■ Start een tussenreiniging van het fijnstoffilter (zie het hoofdstuk “Reiniging en onderhoud”, paragraaf “Zelfreinigingsfunctie ComfortClean gebruiken”). ■ Reinig het fijnstoffilter (zie het hoofdstuk “Reiniging en onderhoud”, paragraaf “Fijnstoffilter reinigen”).
	De elektroborstel is vuil/verstopt. ■ Reinig de elektroborstel (zie het hoofdstuk “Reiniging en onderhoud”, paragrafen “Elektroborstel reinigen” en “Borstelas uit de elektroborstel verwijderen”).
	De zuigkanalen zijn verstopt. ■ Reinig alle zuigkanalen.
	Het fijnstoffilter is versleten. ■ Plaats een nieuw fijnstoffilter.

Probleem	Oorzaak en oplossing
Het geluid verandert tijdens het zuigen.	<p>De zuigkanalen zijn verontreinigd.</p> <ul style="list-style-type: none"> ■ Reinig alle zuigkanalen. <p>Afhankelijk van de ondergrond wordt het verbruik van de elektroborstel automatisch optimaal ingesteld.</p> <ul style="list-style-type: none"> ■ Het geluid hoort bij het normale functioneren van de stofzuiger.
De elektroborstel wordt automatisch uitgeschakeld.	<p>De elektroborstel is overbelast, bijvoorbeeld op een hoogpolig tapijt.</p> <ul style="list-style-type: none"> ■ Schakel de stofzuiger uit en weer in. Gebruik daarvoor de Aan/Uit-schakelaar op de greep.
De borstelas draait niet.	<p>De borstelas is vuil.</p> <ul style="list-style-type: none"> ■ Reinig de borstelas (zie het hoofdstuk “Reiniging en onderhoud”, paragrafen “Elektroborstel reinigen” en “Borstelas uit de elektroborstel verwijderen”).

Service

Op www.miele.com/service vindt u informatie over hoe u zelf storingen kunt verhelpen en over Miele onderdelen.

Contact bij storingen

Voor storingen die u niet zelf kunt verhelpen, waarschuwt u uw Miele vakhandelaar of Miele.

De contactgegevens van de afdeling klantcontacten van Miele vindt u achteraan in dit document.

Garantie

De garantietermijn voor dit apparaat bedraagt 2 jaar.

Voor meer informatie zie de bijgevoegde garantievoorwaarden.

Bij te bestellen accessoires

Houd u in de eerste plaats aan de reinigings- en onderhoudsinstructies van de fabrikant van de vloerbedekking.

Wij adviseren het gebruik van accessoires met het logo "ORIGINAL Miele" op de verpakking. Alleen met deze producten benut u het zuigvermogen van de stofzuiger optimaal en bereikt u het beste reinigingsresultaat.

Storingen en beschadigingen aan de stofzuiger die veroorzaakt worden door het gebruik van accessoires zonder logo "ORIGINAL Miele" op de verpakking, vallen niet onder de garantie van de stofzuiger.

Verkoop accessoires

Originele accessoires zijn verkrijgbaar via de Miele webshop, bij Miele of bij de Miele vakhandelaar.

Originele Miele accessoires herkent u aan het logo "ORIGINAL Miele" op de verpakking.



Met 3D4U biedt Miele bovendien gratis accessoires voor het downloaden voor de 3D-printer aan (www.miele.de, Service, Onderdelen en Accessoires).



3 D 4 U

Sommige modellen zijn standaard al voorzien van een of meer van de volgende accessoires.

Handborstel Electro Compact (HX-EC 20)

Voor het intensief reinigen van auto-stoelen en traptreden met vloerbedekking.

Vloerborstel: AllFloor (HX-AF 20)

Platte vloerborstel om onder zeer lage meubels te zuigen. De borstel is bovendien stil, licht en kan zeer goed grof vuil opnemen.

Universele borstel (HX-UB)

Voor het behoedzaam zuigen van boeken, planken en dergelijke.

Uitschuifbare flexibele XL-kierenborstel (HX-CNXL)

Flexibele kierenborstel met een reikwijdte van 60 cm voor het reinigen van moeilijk bereikbare plekken.

Verlengslang (HX-FSH 20)

Om het zuigbereik met maximaal 120 cm uit te breiden.

United Kingdom

Miele Co. Ltd., Fairacres, Marcham Road, Abingdon, Oxon, OX14 1TW
Tel: 0330 160 6600, Internet: www.miele.co.uk, E-mail: info@miele.co.uk

Australia

Miele Australia Pty. Ltd.
ACN 005 635 398
ABN 96 005 635 398
Level 4, 141 Camberwell Road
Hawthorn East, VIC 3123
Tel: 1300 464 353
Internet: www.miele.com.au

China Mainland

Miele Electrical Appliances Co., Ltd.
1-3 Floor, No. 82 Shi Men Yi Road
Jing' an District
200040 Shanghai, PRC
Tel: +86 21 6157 3500
Fax: +86 21 6157 3511
E-mail: info@miele.cn,
Internet: www.miele.cn

Hong Kong, China

Miele (Hong Kong) Ltd.
41/F - 4101, Manhattan Place
23 Wang Tai Road
Kowloon Bay, Hong Kong
Tel: (852) 2610 1025
Fax: (852) 3579 1404
Email:
customerservices@miele.com.hk
Website: www.miele.hk

India

Miele India Pvt. Ltd.
1st Floor, Copia Corporate Suites,
Commercial Plot 9,
Mathura Road, Jasola,
New Delhi - 110025
E-mail: customercare@miele.in
Website: www.miele.in

Ireland

Miele Ireland Ltd.
2024 Bianconi Avenue
Citywest Business Campus
Dublin 24
Tel: (01) 461 07 10
Fax: (01) 461 07 97
E-Mail: info@miele.ie
Internet: www.miele.ie

Kuwait

Miele Kuwait
Al Wazzan United Trading Co.
P. O. Box : 3379
Hawally, 32034 Kuwait
Tel.: 00965-22001010
Fax: 00965-24838292
E-mail: mail@alwazzanunited.com
Website: www.alwazzanunited.com

Malaysia

Miele Sdn Bhd
Suite 12-2, Level 12
Menara Sapura Kencana
Petroleum
Solaris Dutamas No. 1
Jalan Dutamas 1
50480 Kuala Lumpur, Malaysia
Phone: +603-6209-0288
Fax: +603-6205-3768

New Zealand

Miele New Zealand Limited
IRD 98 463 631
8 College Hill
Freemans Bay, Auckland 1011
New Zealand
Tel: 0800 464 353
Internet: www.miele.co.nz

Singapore

Miele Pte. Ltd.
29 Media Circle
#11-04 ALICE@Mediapolis
Singapore 138565
Tel: +65 6735 1191
Fax: +65 6735 1161
E-Mail: info@miele.com.sg
Internet: www.miele.sg

South Africa

Miele (Pty) Ltd.
63 Peter Place, Bryanston 2194
P.O. Box 69434, Bryanston 2021
Tel: (011) 875 9000
Fax: (011) 875 9035
E-mail: info@miele.co.za
Internet: www.miele.co.za

Thailand

Miele Appliances Ltd.
BHIRAJ TOWER at EmQuartier
43rd Floor Unit 4301-4303
689 Sukhumvit Road
North Klongton Sub-District
Vadhana District
Bangkok 10110, Thailand

United Arab Emirates

Miele Appliances Ltd.
Showroom 1, Eiffel 1 Building
Sheikh Zayed Road, Umm Al Sheif
P.O. Box 114782 - Dubai
Tel. +971 4 3044 999
Fax. +971 4 3418 852
800-MIELE (64353)
E-Mail: info@miele.ae
Website: www.miele.ae

Manufacturer: Miele & Cie. KG, Carl-Miele-Straße 29, 33332 Gütersloh, Germany

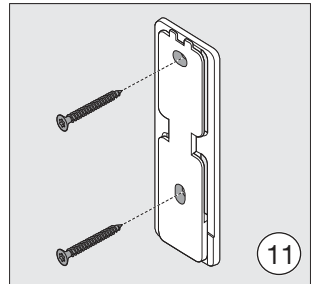
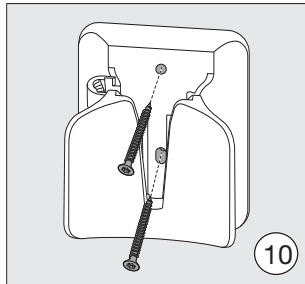
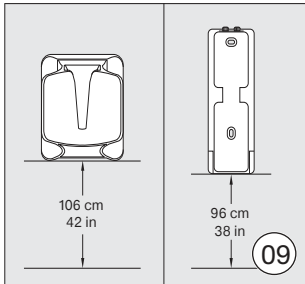
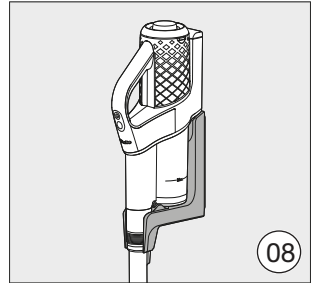
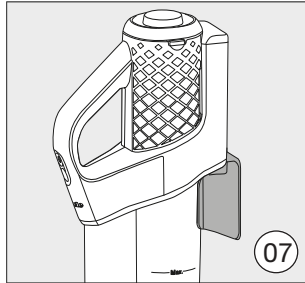
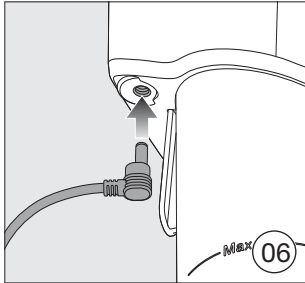
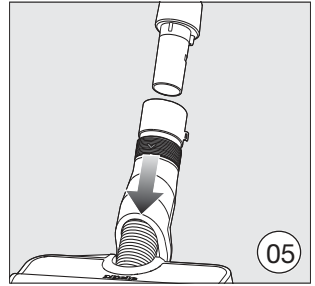
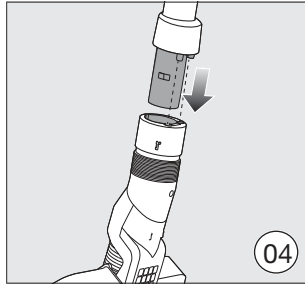
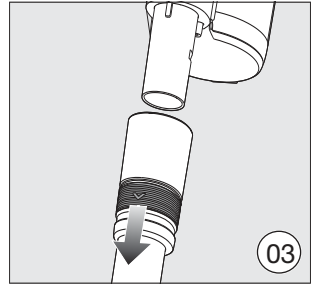
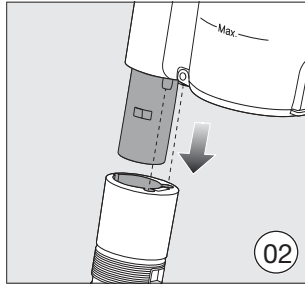
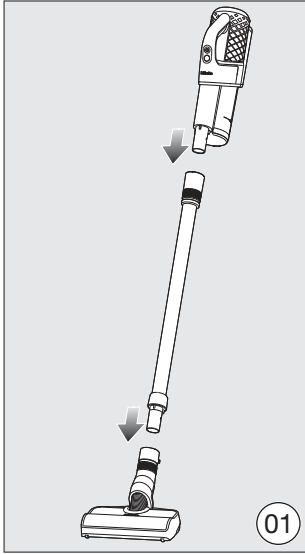

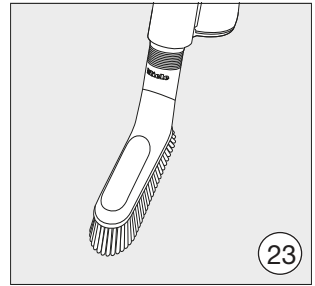
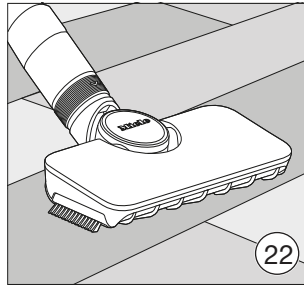
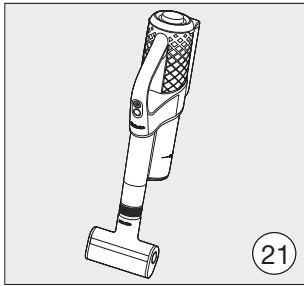
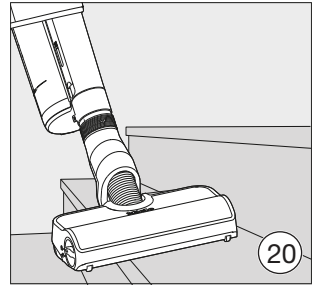
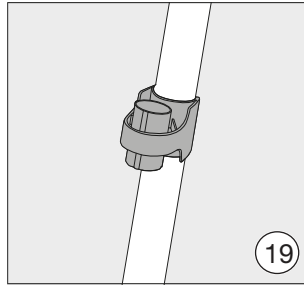
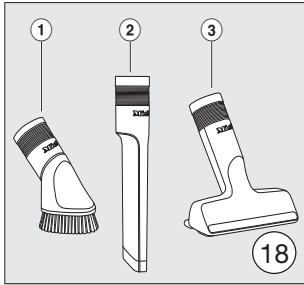
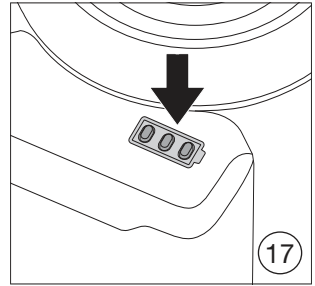
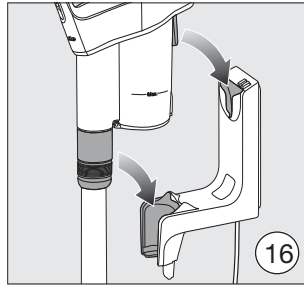
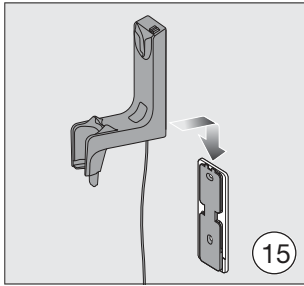
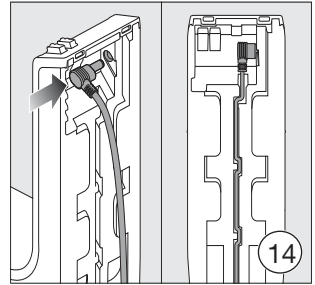
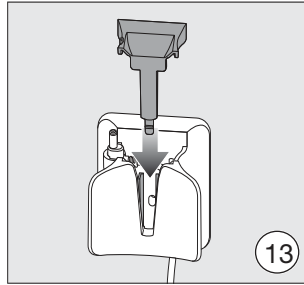
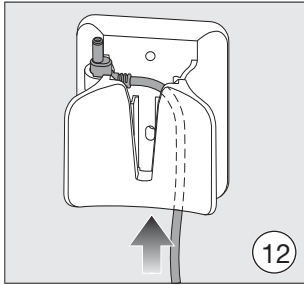

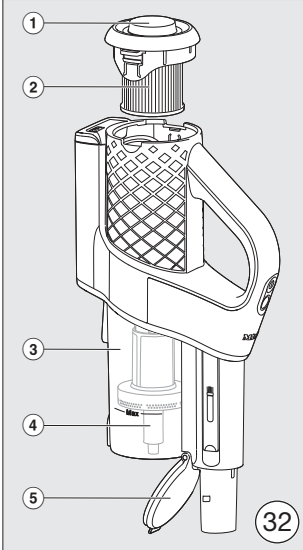
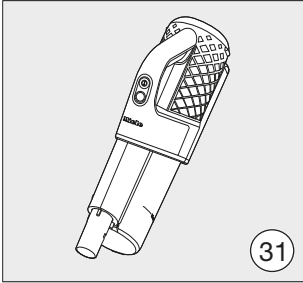
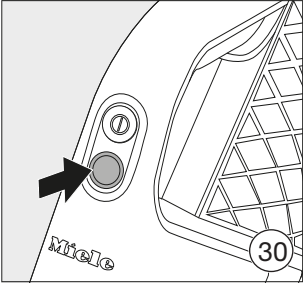
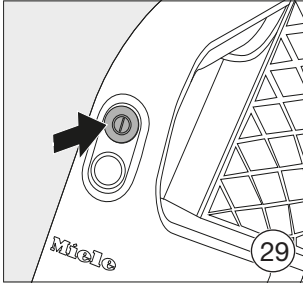
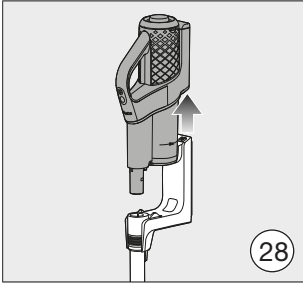
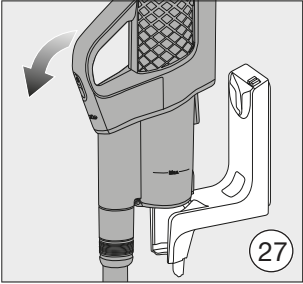
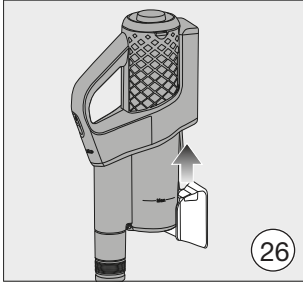
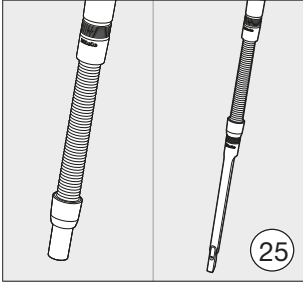
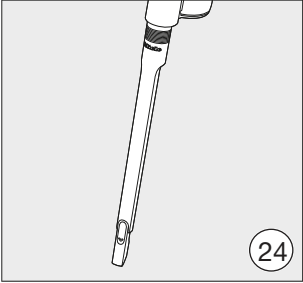

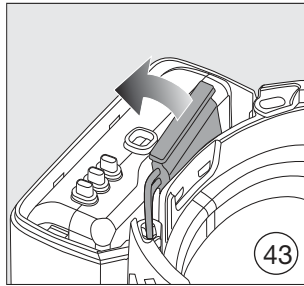
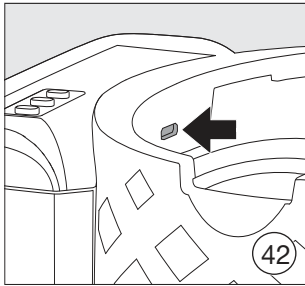
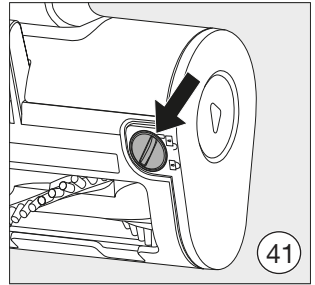
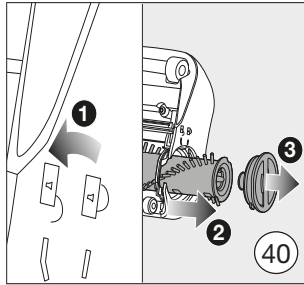
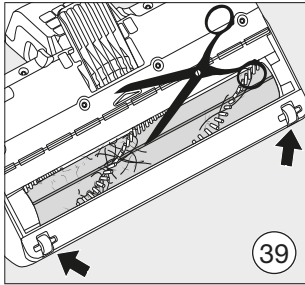
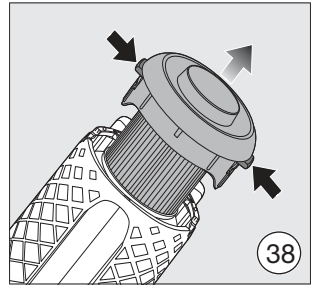
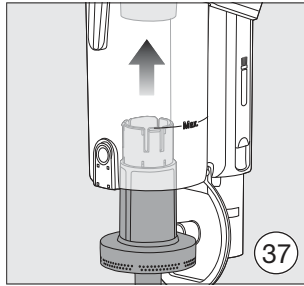
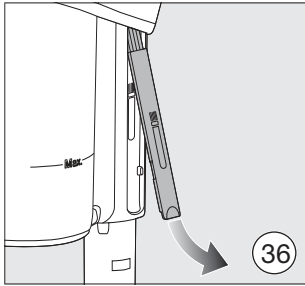
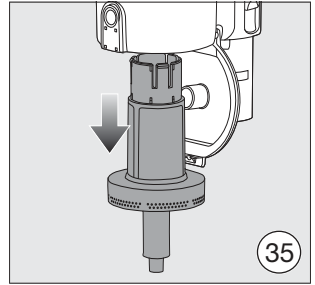
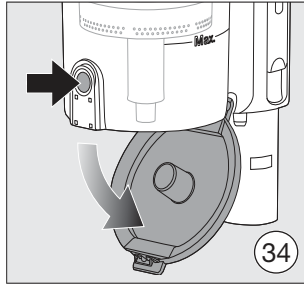
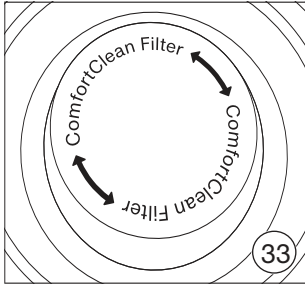

Deutschland:

Miele & Cie. KG
Carl-Miele-Straße 29
33332 Gütersloh

Miele Vertriebsgesellschaft
Deutschland KG
Carl-Miele-Straße 29
33332 Gütersloh

Telefon: 0800 22 44 666 (kostenfrei)*

* unsere Erreichbarkeitszeiten entnehmen

Sie bitte unserer Homepage

E-Mail: info@miele.de

Internet: www.miele.de

Österreich:

Miele Gesellschaft m.b.H.

Mielestr. 1

5071 Wals bei Salzburg

Telefon: 050 800 800 (Festnetz zum Ortstarif;

Mobilfunkgebühren abweichend)

Mo-Fr 8-17 Uhr

Telefax: 050 800 81219

E-Mail: info@miele.at

Internet: www.miele.at

België / Belgique:

nv Miele België / S.A. Miele Belgique

Z.5 Mollem 480 – 1730 Mollem (Asse)

Herstellingen aan huis en andere inlichtingen /

Réparations à domicile et autres

renseignements : 02/451.16.16

E-mail: info@miele.be

Internet: www.miele.be

France :

Siège social

9 av. Albert Einstein - Z.I. du Coudray

93151 - Le Blanc-Mesnil CEDEX

R.C.S. Bobigny B 708 203 088

Conseils, SAV, accessoires et pièces détachées

Tél. : 09 74 50 1000 (Appel non surtaxé)

E-Mail : email.pieces@miele.fr

Site Internet : www.miele.fr

Italia:

Miele Italia S.r.l.

Strada di Circonvallazione, 27

39057 S. Michele-Appiano (BZ)

E-mail: info@miele.it

www.miele.it

Luxembourg:

Miele S.à r.l.

20, rue Christophe Plantin

Boîte Postale 1011

L-1010 Luxembourg/Gasperich

Téléphone: 49711-29, Téléfax: 49711-39

E-mail: infolux@miele.lu

Internet: www.miele.lu

Nederland:

Miele Nederland B.V.

Postbus 166

4130 ED Vianen

Telefoon: (03 47) 37 88 88

Internet: www.miele.nl

Schweiz:

Miele AG

Limmatstrasse 4, 8957 Spreitenbach

Miele SA

Sous-Riette 23, 1023 Crissier

Telefon: 0848 848 048

www.miele.ch/contact

www.miele.ch