



# HF2

GB User Manual	2
FR Guide d'utilisation	11
DE Bedienungsanleitung	20
IT Manuale d'uso	29
NL Gebruikershandleiding	38
PT Manual de Instruções	47
ES Manual de usuario	56
DK Brugervejledning	65
NO Brukerhåndbok	74
SE Bruksanvisning	83
FI Käyttöohje	92
GR Οδηγίες Χρήσεως	101
RU Руководство пользователя	110
PL Instrukcja obsługi	119
CZ Návod k obsluze	128
SI Navodila Za Uporabo	137
TR Kullanım Kılavuzu	146
AR دليل المستخدم	163



## MAIN COMPONENTS:

- A. BATTERY PACK
- B. BATTER PACK RELEASE BUTTONS
- C. BATTERY CHARGER INLET
- D. ON/OFF POWER BUTTON
- E. POWER MODE BUTTON
- F. BATTERY STATUS LED
- G. DUST BIN ULTRA COMPACT X3 SLIDER
- H. DUST BIN
- I. DUST BIN REMOVAL LEVER
- J. DUST BIN EMPTY RELEASE BUTTON
- K. TUBE RELEASE BUTTON
- L. TUBE
- M. NOZZLE RELEASE BUTTON
- N. FLOOR NOZZLE
- O. NOZZLE BRUSHBAR RELEASE SLIDER
- P. NOZZLE BRUSHBAR RELEASE LATCH
- Q. NOZZLE WINDOW
- R. NOZZLE BRUSHBAR
- S. WALL MOUNT
- T. WALL MOUNT SCREWS & FIXINGS
- U. CHARGER
- V. MINI POWER NOZZLE\*
- W. CREVICE TOOL
- X. ADDITIONAL BATTERY PACK\*

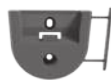
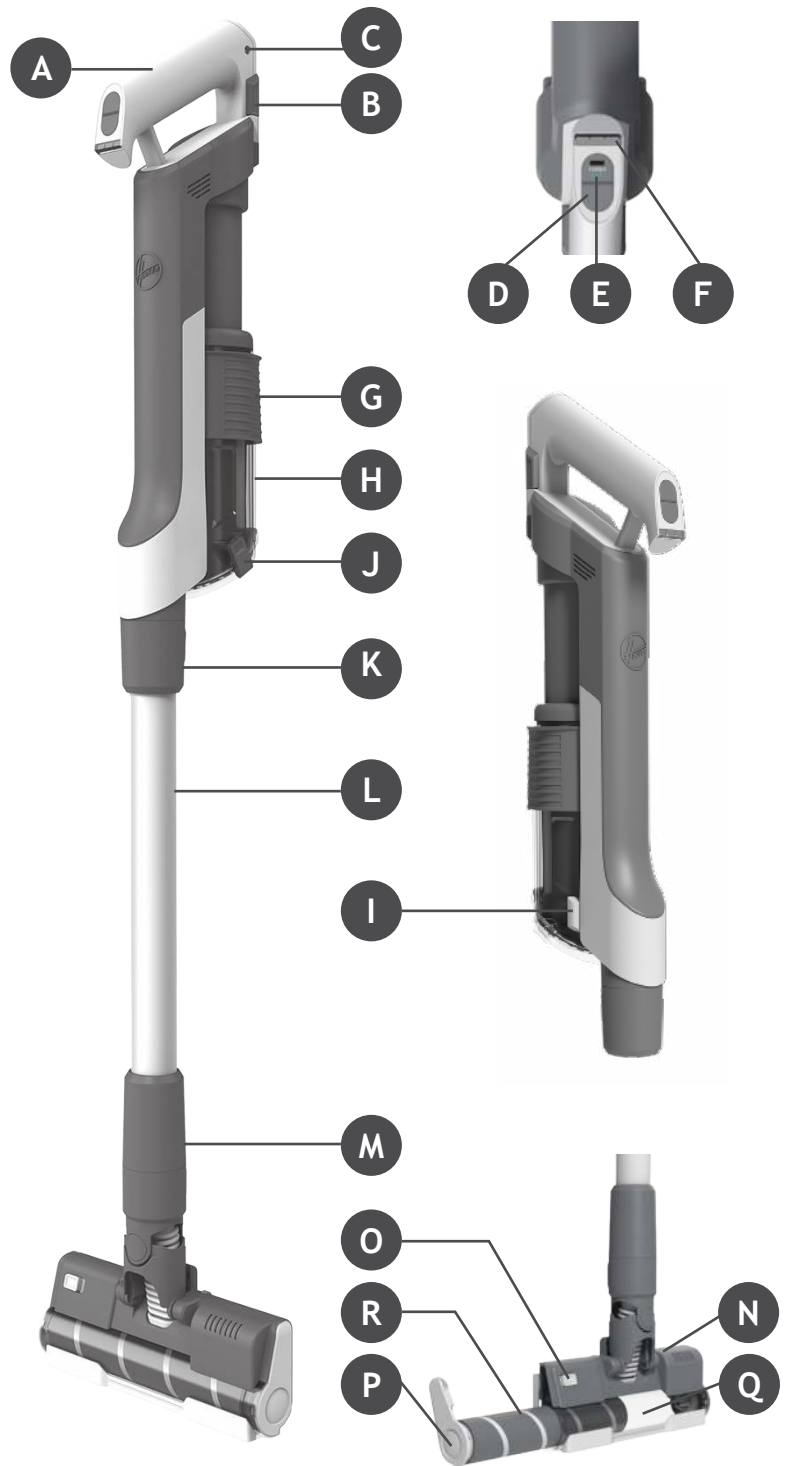

S



T



U



V



W



X

\* Dependant on your model.

## 2. PREPARING YOUR CLEANER

GB

Remove all product parts from the packaging and assemble your cleaner.

**STEP 1:** Fit the tube into the floor nozzle.

**STEP 2:** Fit the handheld unit onto the tube.

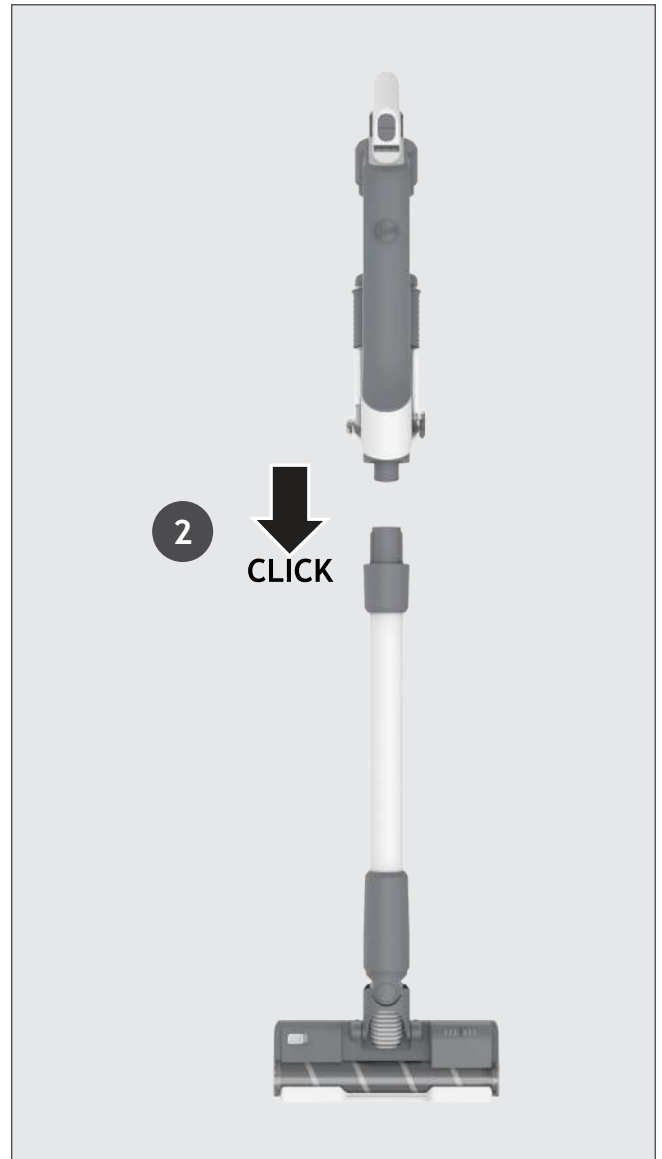
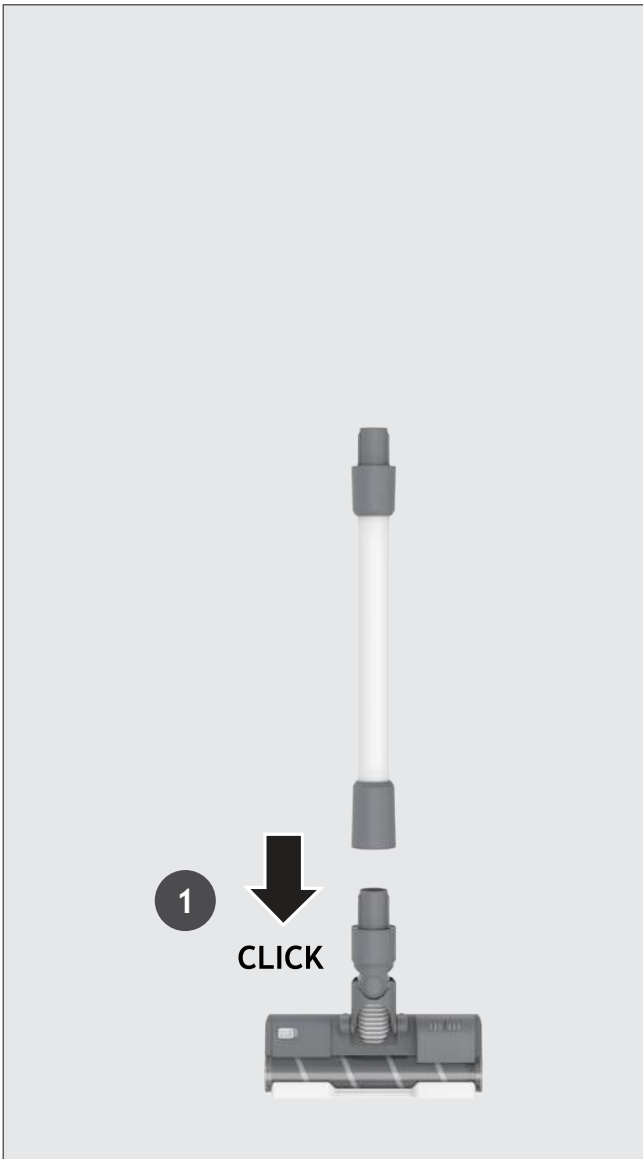

We provide a wall mount for optional storage. You can fix the wall mount to a suitable wall using the screws and fixings provided.

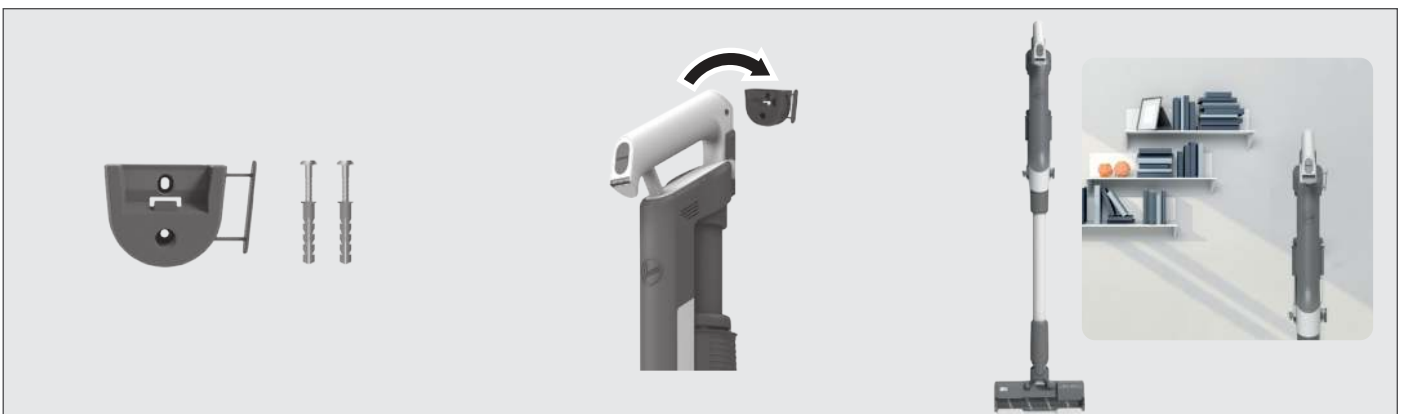

### 3. CHARGING THE BATTERY

The battery of your product does not come fully charged.

Before first use, please charge your product completely. It takes around 4 hours.

You can charge your product in three different conditions, and the Battery status will be indicated on the LED DISPLAY.

1. With the product fully assembled in stick mode or located in the wall mount.
2. With the product in the handheld mode.
3. With the battery removed from the product.

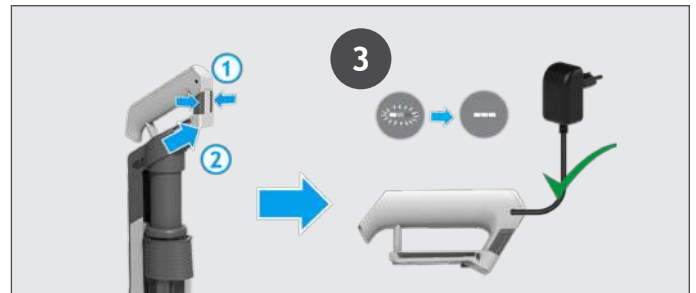
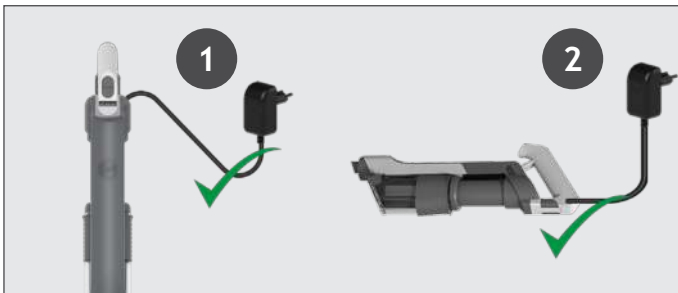

When using your product, the real time charge level of your battery is indicated on the Battery Status LED located on the handheld.

When the remaining run time is finishing, the LED display icons will begin to blink white. It is recommend you switch off your product and recharge the battery.

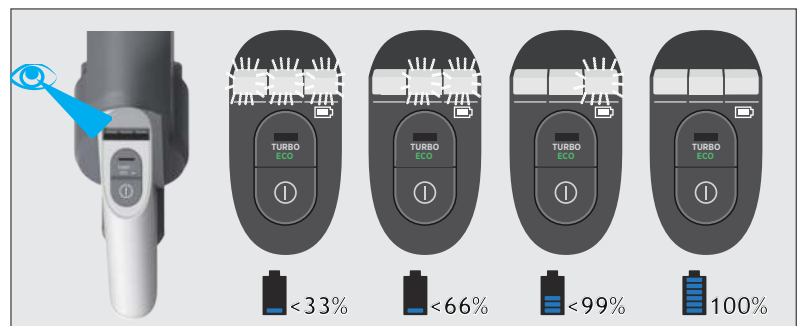

### 4. USING YOUR CLEANER

There are 3 different working modes for your cleaner:

1. Stick mode.
2. Above Floor mode.
3. Handheld mode.

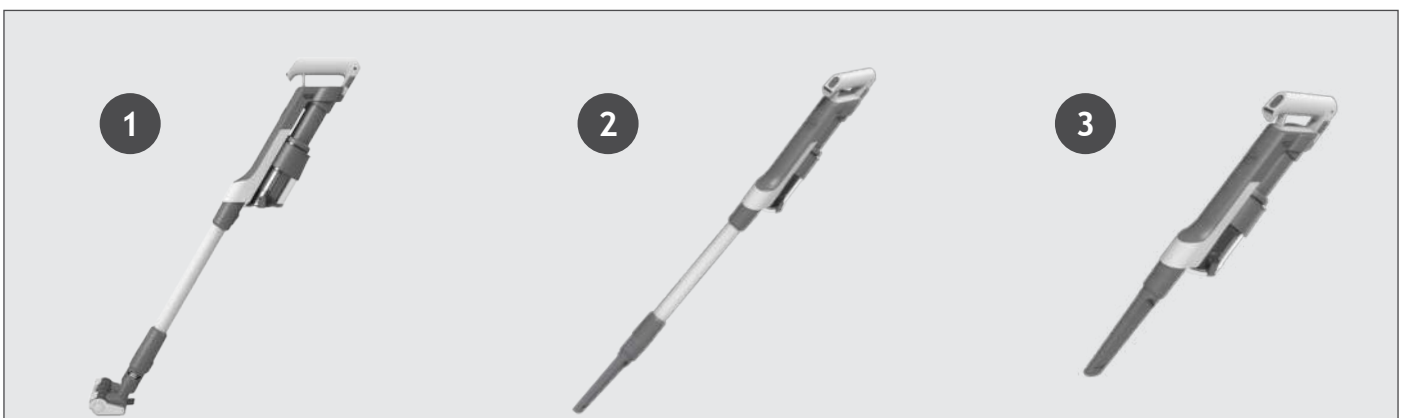

## 4.1 STICK MODE

GB

### To use your product in Stick Mode:

Press the ON/OFF button to begin cleaning, the default mode is STANDARD. Press the Power Mode Button to shift the working mode between Turbo/ECO/Standard.

**NOTE:** The nozzle LED lights are always on and the brushbar is always rotating.

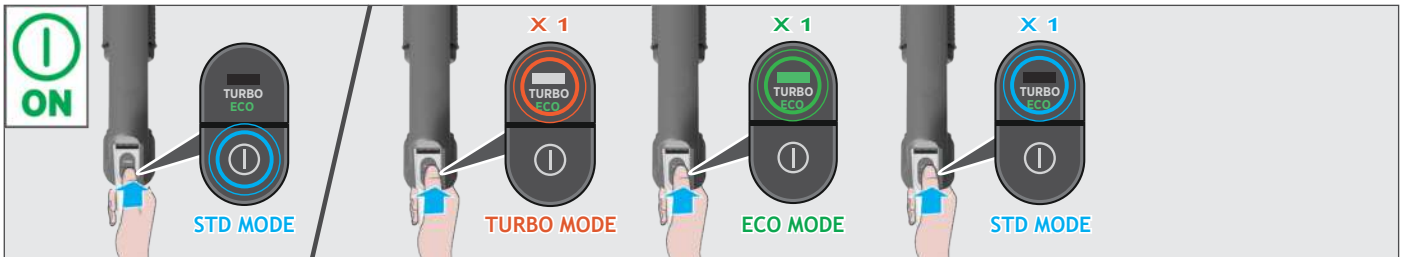
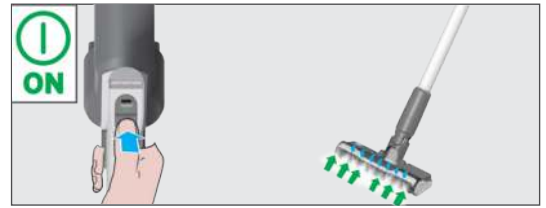

If you require a deeper clean when using your product in Stick Mode, press the Power Mode Button once to enter TURBO mode. The Power Mode icon will illuminate white on the LED display to confirm your selection. Please note this will reduce your battery runtime.

If you require a lighter clean when using your product in Stick Mode, press the Power Mode Button two times to enter ECO Mode. The Power Mode icon will illuminate green to confirm your selection.

Press again the Power Mode Button to go back to Standard Mode. The Power Mode icon will turn off to confirm your selection.

## 4.2 ABOVE FLOOR / HANDHELD MODE

### To use your product in Above Floor mode:

1. Detach the Nozzle from the tube by pressing the Nozzle Release Button.
2. Fit your desired accessory to the end of the Tube, all of your available accessories will fit onto the end of the Tube.
3. Press the ON/OFF Button to start cleaning.

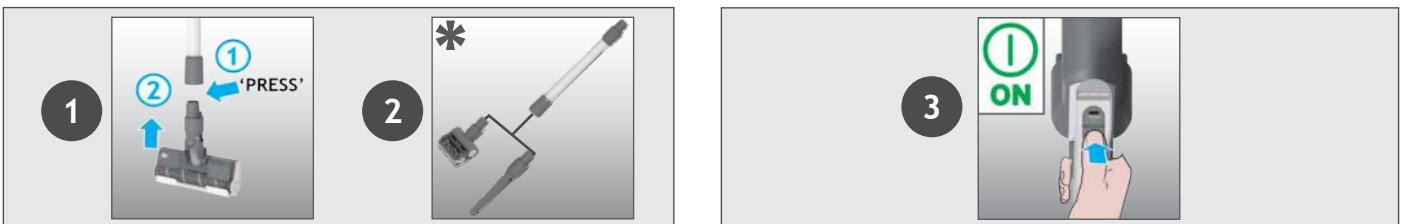

### To use your product in Handheld mode:

1. Detach the Tube from the handheld unit by pressing the Tube Release Button.
2. Fit your desired accessory to the end of the handheld unit, all of your available accessories will fit onto the end of the handheld unit. You also can use the Integrated Crevice tool.
3. Press the ON/OFF button to start cleaning.

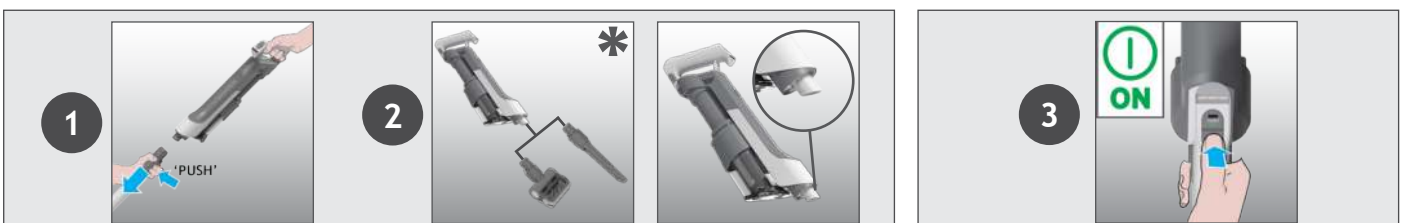

**Control settings:**

Press the ON/OFF button to begin cleaning, the default mode is STANDARD. Press the Power Mode Button to shift the working mode between Turbo/ECO/Standard.

If you require a deeper clean, press the Power Mode Button once to enter TURBO Mode. The Power Mode icon will illuminate white on the LED display to confirm your selection. Please note this will reduce your battery runtime.

If you require a lighter clean, press the Power Mode Button two times to enter ECO Mode. The Power Mode icon will illuminate green to confirm your selection.

Press again the Power Mode Button to go back to Standard Mode. The Power Mode icon will turn off to confirm your selection.

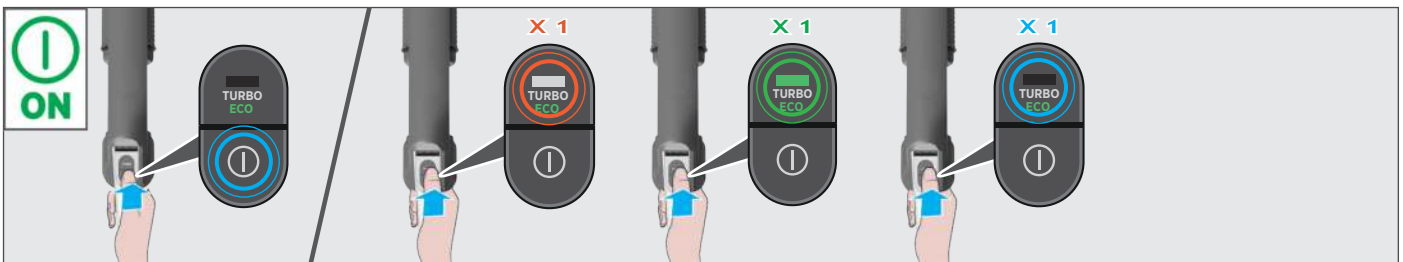
**5. CLEANER MAINTENANCE****5.1 ULTRA COMPACT X3: DUST COMPACTION FUNCTION**

You can compress the debris in the DUST BIN to increase the debris capacity of the DUST BIN. Move the slider upwards then downwards to perform dust compaction function.

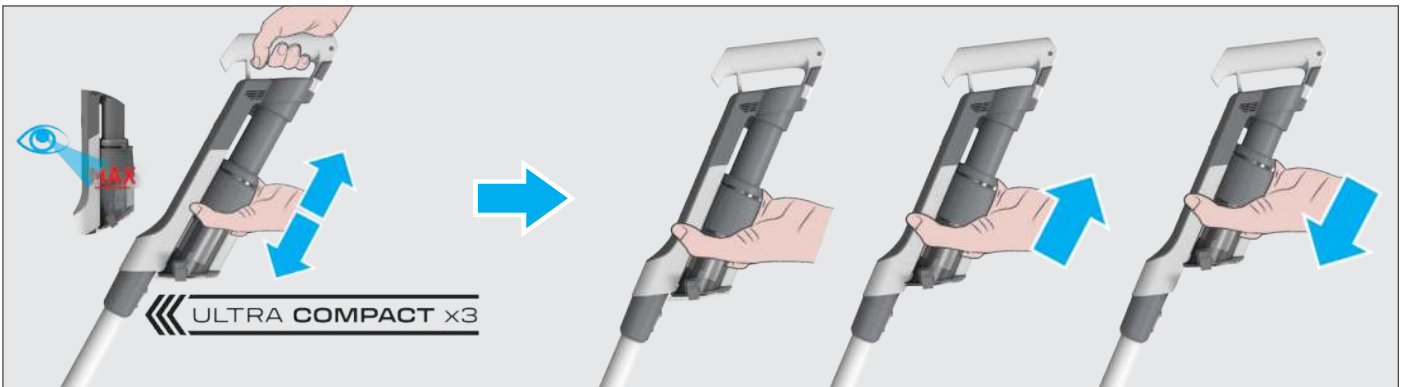
**5. CLEANER MAINTENANCE****5.2 EMPTYING THE DUST BIN**

When the debris in your dust bin reaches the max fill line, empty your bin.

1. Switch off your product.
2. Press the Tube Release Button and to detach the Tube from handheld.
3. Hold the handheld over a Dust Bin and press the Dust Bin Empty Release Button to open the flap and release the debris into the trash.
4. Hold the Dust Bin ULTRA COMPACT X3 Slider and move it upwards and downwards to remove any residual dirt.
5. Close the Bin Flap.
6. Check that the Dust Bin ULTRA COMPACT X3 Slider is back into its original position.

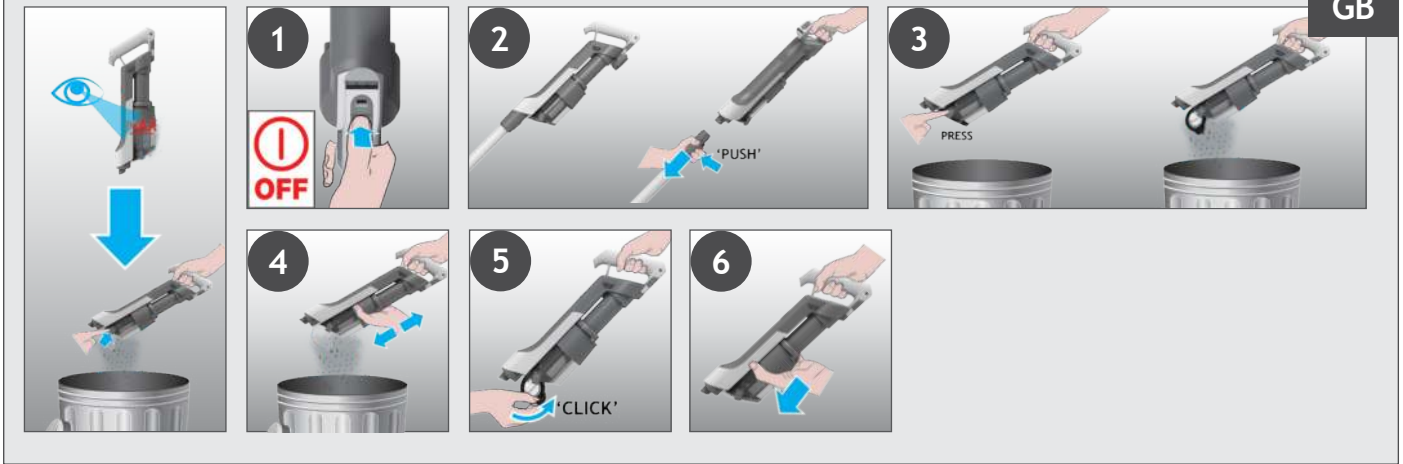

## 5. CLEANER MAINTENANCE

### 5.3 CLEANING THE FILTER AND THE BIN

**IMPORTANT:** for optimum performance, we recommend to wash the filters after every 5 bin empties.

1. Ensure your product is switched off.
2. Hold the Dust Bin ULTRA COMPACT X3 Slider and pull it upwards.
3. Press the Dust Bin Empty Release Button to open the Bin Flap.
4. Rotate the Filter anti-clockwise.
5. Remove the Filter from the handheld unit.
- Note: Remove any excess debris from the Filter.**
6. Press the Dust Bin Removal Lever to release the bin moving it downwards.
7. Remove the bin from the main unit sliding it downwards.
8. Check for any residual dust or debris on the main unit.
9. Wash the filter and the bin using lukewarm water.
10. Leave them to dry for 24hrs before refitting to your product.
11. Refit the bin onto the main unit.
12. Attach the bin sliding it upwards on the main unit until you hear a “click” sound.
13. Insert the filter back into position and rotate it clockwise until you hear a “click” sound.
14. Close the bin flap.
15. Hold the Dust Bin Ultra Compact x3 Slider and move it downwards into its original position.



## 5. CLEANER MAINTENANCE

### 5.4 CLEAN FLOOR NOZZLE

GB

Thanks to ANTI-TWIST, your Hoover vacuum features an integrated comb which radically reduces hair wrapping around the brushbar. However, if your cleaner is not picking up efficiently your brushbar may need to be cleaned.

1. Ensure your product is switched off.
2. Slide the Nozzle Brushbar Release Slider on the nozzle and rotate Nozzle Brushbar Release Latch.
3. Remove Nozzle Brushbar from the Floor Nozzle.
4. Remove any excess debris from the brushbar. Check for and remove any large debris from inside the nozzle.
5. Wash the Nozzle Brushbar using lukewarm water.
6. Leave to dry for 24hrs.
7. Reinsert the Nozzle Brushbar into the Nozzle.
8. Turn the Nozzle Brushbar Release Latch to the correct position to lock it.

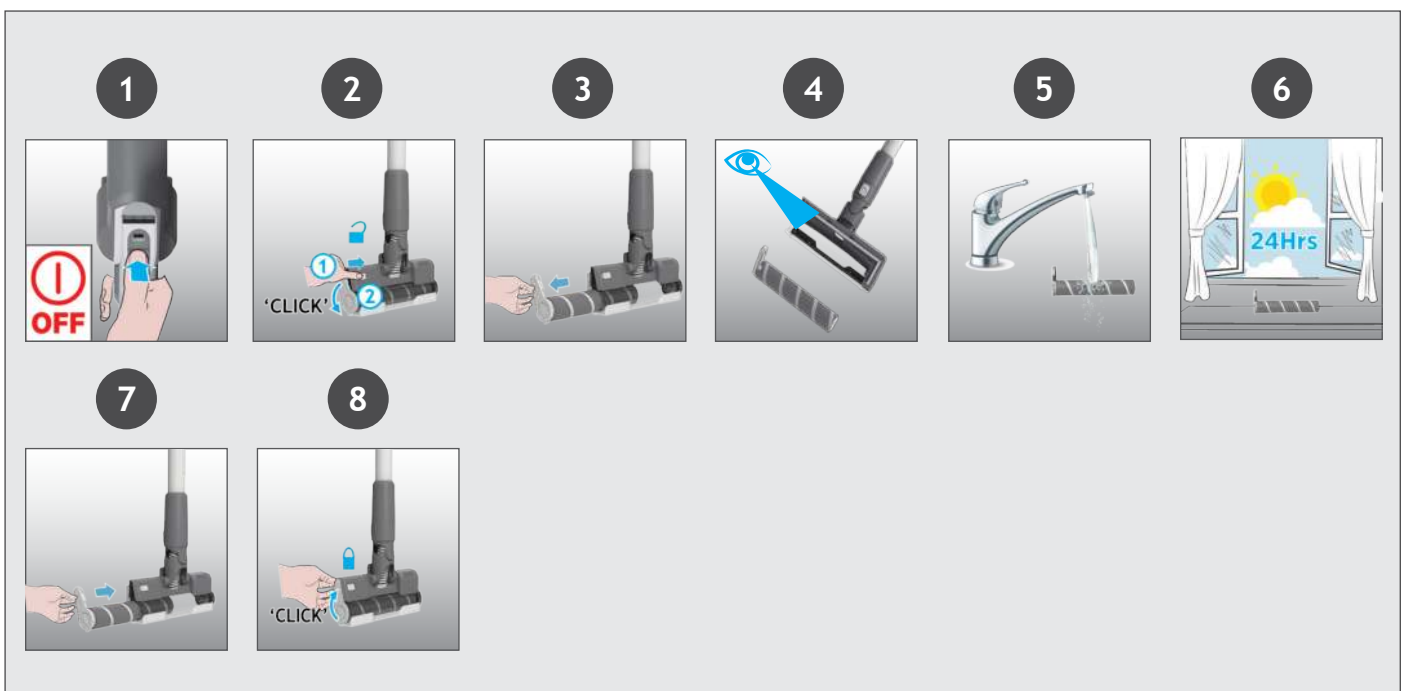

## 5. CLEANER MAINTENANCE

### 5.5 CLEAN MINI POWER NOZZLE

1. Ensure your product is switched off.
2. Detach the mini-power nozzle from your product.
3. To remove the brushbar, unlock the release latch with a coin.
4. Using scissors, remove any tangled fibres or debris from the Brushbar.
5. Look inside the nozzle and remove any debris.
6. Re-fit the brushbar, push and lock the release latch with a coin.

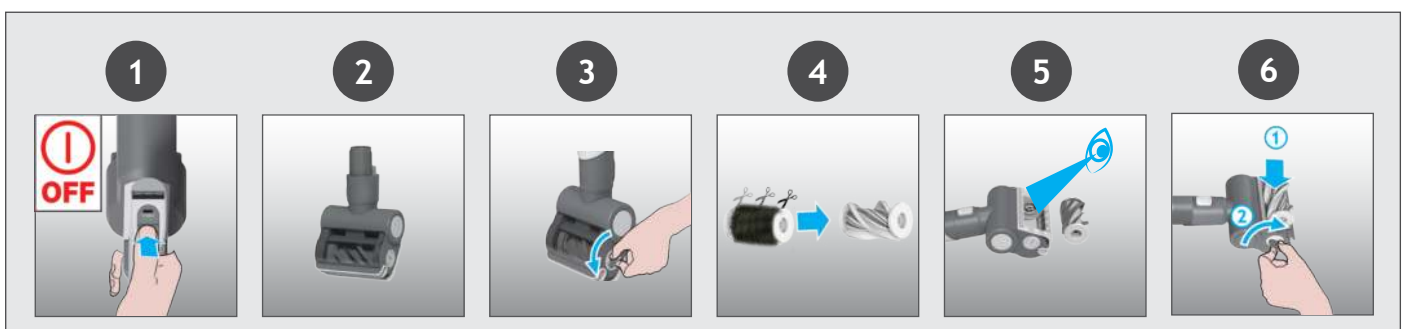

\* Dependant on your model.

## 5. CLEANER MAINTENANCE

### 5.6 BLOCKAGES

GB

If your product is still working but has low or no suction, your product may have a blockage. A red steady light may appear on the battery status led bar. Carry out all maintenance instructions included in sections, 5.1,5.2,5.3,5.4,5.5. The following additional areas of your product should also be checked for any debris or blockages:

1. Ensure your product is switched off.
2. Detach the nozzle, tube and handheld unit as per previous instructions.
3. Visually check the handheld inlets for any debris or obstructions and clean it.
4. Visually inspect the nozzle joints area for any debris or obstructions and clean it.
5. Remove the Brushbar and check the nozzle inlet area for any debris or obstructions and clean it.
6. Visually check both ends of the tube and remove any debris or obstructions.
7. Re-Assemble your product.

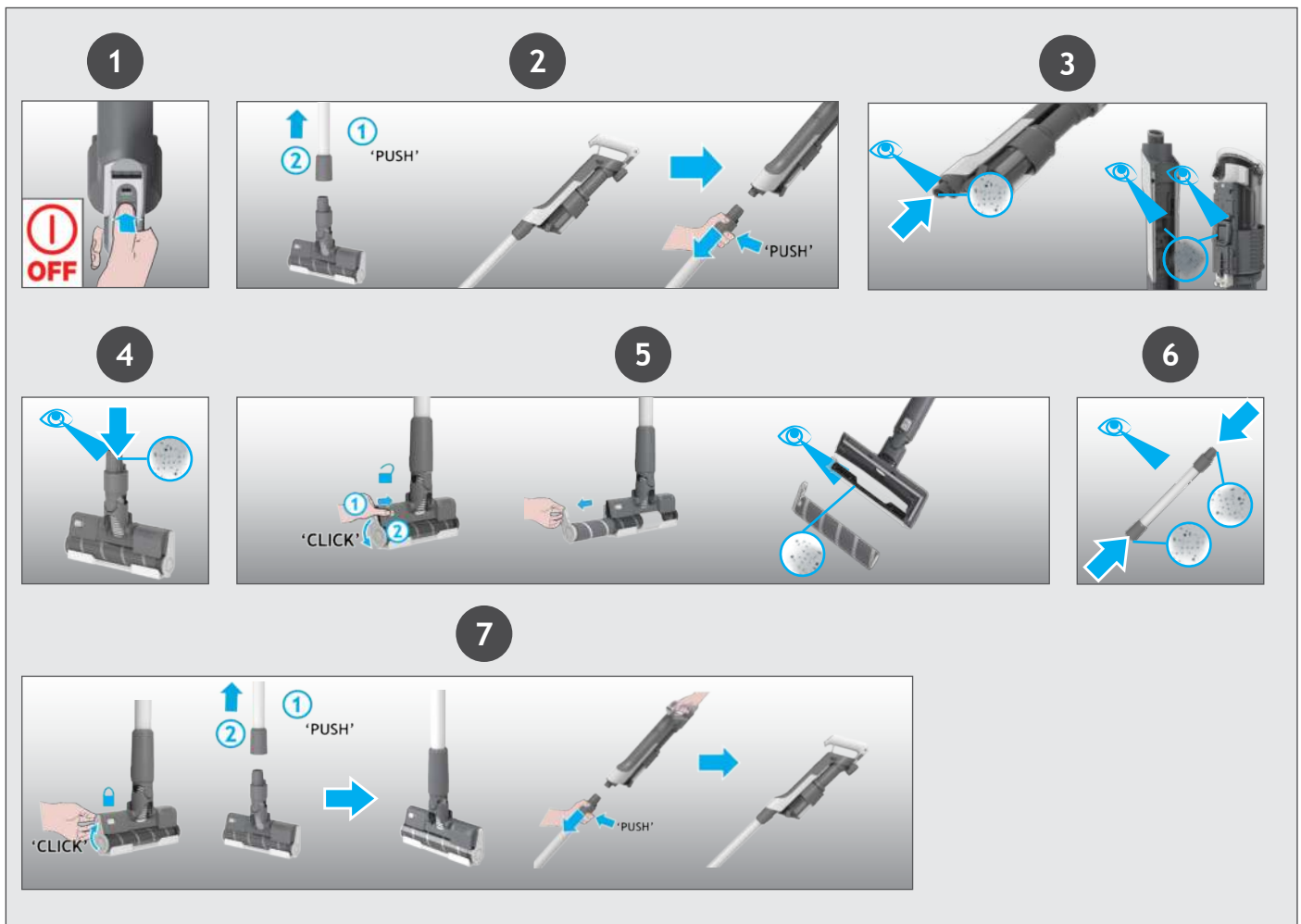

The following is a list of commonly encountered problems and solutions.

**A. Cleaner does not switch on.**

Check if the cleaner is charged.  
Check if the battery pack is assembled in place.  
Check if the filter is assembled in place.  
Check if the dust bin is assembled in place.

**B. If a red flashing light appears on the battery status LED bar.**

Check if the battery is assembled correctly.  
Check if the Dust Bin ULTRA COMPACT X3 slider is the correct position.  
Check if the filter is assembled correctly.

**C. Cleaner stop working.**

Check if there is an obstruction in air inlet or in the tube, clear it and ensure the product is OFF. Once this is done simply press the on/off button, the product will start working again.

**D. The Hard Floor Nozzle front LED light goes off and the warning symbol on Hand-Held LED is RED.**

There is a blockage in the nozzle or an obstruction to the brushbar or the nozzle window is not properly located. Ensure your product is switched OFF and remove any debris or obstruction and following cleaner maintenance 5.4.

**E. Batteries cannot be charged.**

This may be a result of very long storage periods (over half year).  
Contact Hoover customer service to arrange battery replacement.  
If the problem persists, contact the Hoover customer service center.

If there is any doubt call the Hoover Service Office for advice. They may be able to assist you over the telephone. A service charge will be made if the cleaner is examined and found to be in working order, has not been assembled in accordance with these instructions or has been used incorrectly.

## 7. IMPORTANT INFORMATION

### Hoover Spares and Consumables

Always replace parts with genuine Hoover spares. These are available from your local Hoover dealer or direct from Hoover. When ordering parts always quote your model number.

### Quality

Hoover's factories have been independently assessed for quality. Our products are made using a quality system which meets the requirements of ISO 9001.

### Your Guarantee

The guarantee conditions for this appliance are as defined by our representative in the country in which it is sold. Details regarding these conditions can be obtained from the dealer from whom the appliance was purchased. The bill of sale or receipt must be produced when making any claim under the terms of this guarantee.

Subject to change without notice.

## COMPOSANTS PRINCIPAUX :

- A. BLOC BATTERIE
- B. BOUTONS DE DÉVERROUILLAGE DU BLOC BATTERIE
- C. ENTRÉE DU CHARGEUR DE LA BATTERIE
- D. BOUTON MARCHÉ/ARRÊT
- E. BOUTON POWER MODE (MODE TURBO)
- F. LED D'ÉTAT DE LA BATTERIE
- G. COULISSEAU ULTRA COMPACT X3 DU RESERVOIR
- H. RESERVOIR
- I. LEVIER DE VIDAGE DU RESERVOIR
- J. BOUTON DE DÉVERROUILLAGE DU VIDAGE DU RESERVOIR
- K. BOUTON DE DÉVERROUILLAGE DU TUBE
- L. TUBE
- M. BOUTON POUR DÉTACHER LA BROsse
- N. BROsse MOTORISÉE
- O. COULISSEAU DE DÉVERROUILLAGE DE LA BARRE DE BROsse
- P. LOQUET DE DÉVERROUILLAGE DU ROULEAU DE LA BROsse
- Q. COUVERCLE SUPÉRIEUR
- R. ROULEAU DE LA BROsse
- S. BASE MURALE
- T. VIS DE LA BASE MURALE ET FIXATIONS
- U. CHARGEUR
- V. MINI TURBOBROSSE\*
- W. SUCEUR PLAT
- X. BLOC-BATTERIE SUPPLÉMENTAIRE\*

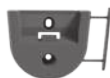
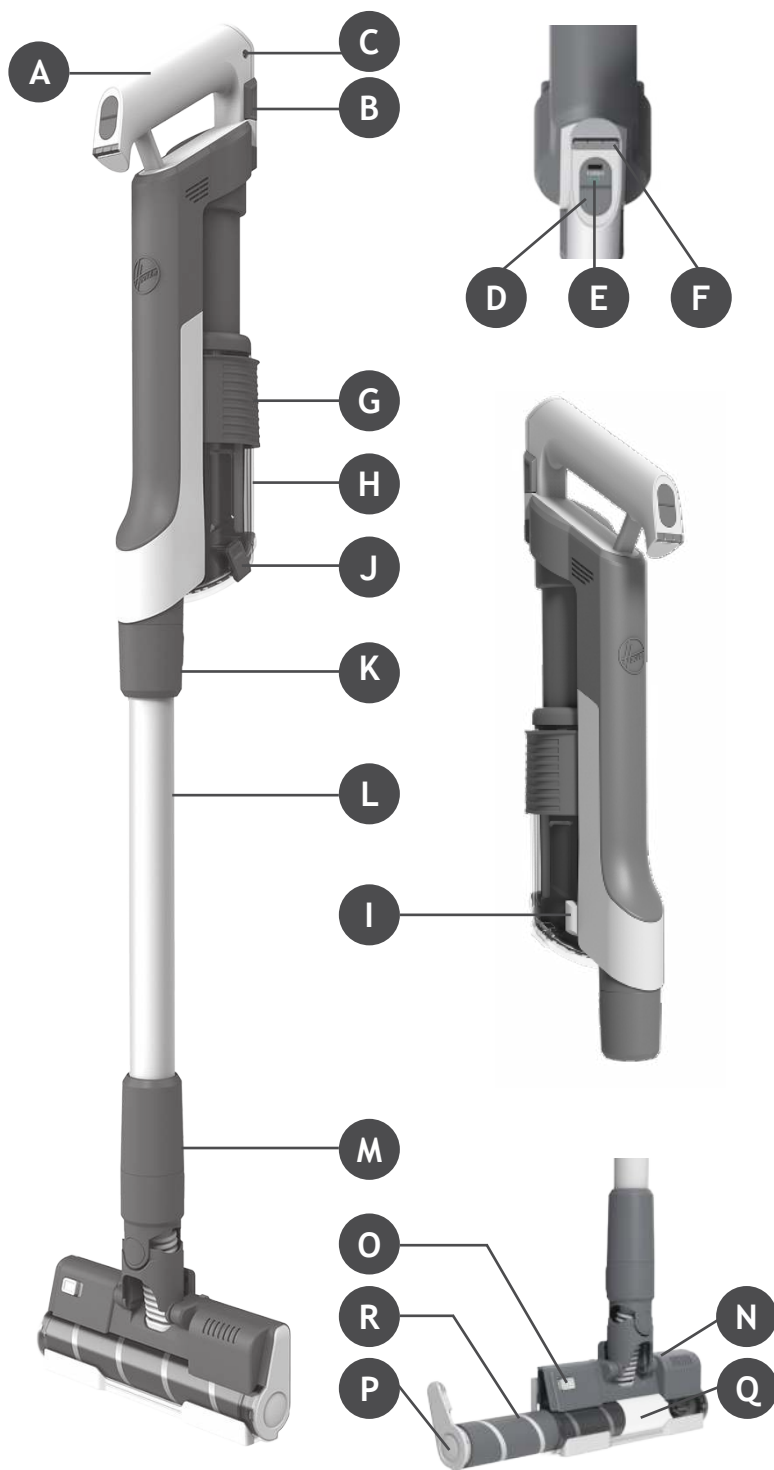

S



T



U



V



W



X

\* Selon votre modèle.

## 2. PREPARATION DE L'APPAREIL

FR

Retirez toutes les pièces du produit de l'emballage et assemblez votre aspirateur.

**ÉTAPE 1 :** Installez le tube sur la brosse principale.

**ÉTAPE 2 :** Installez l'aspirateur à main dans le tube.

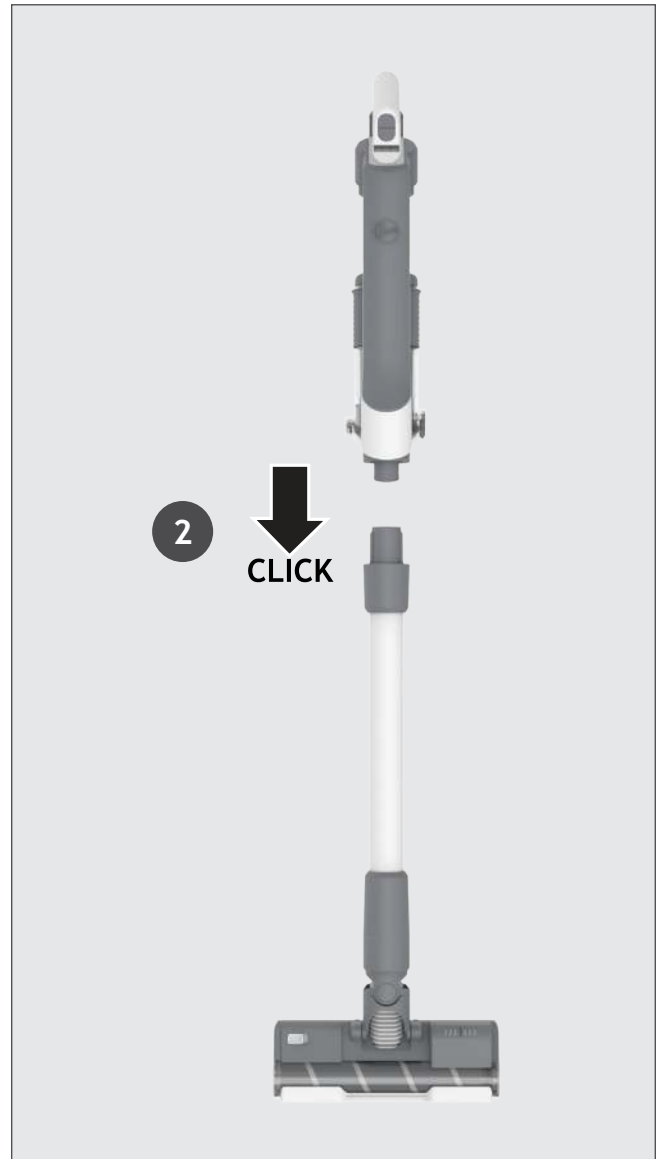
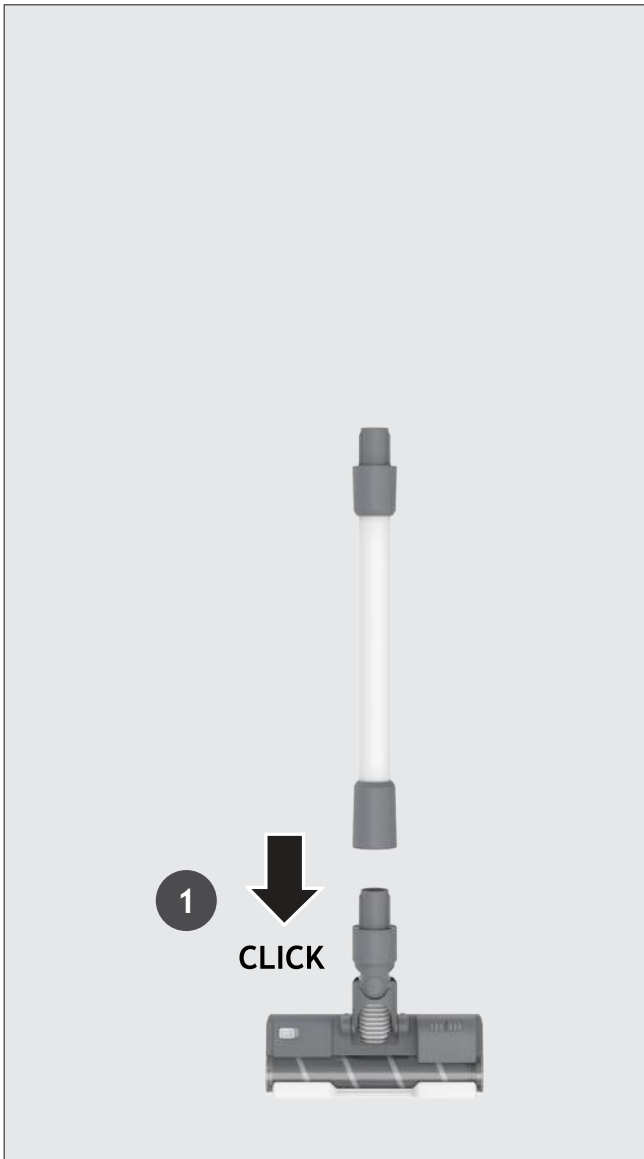

Nous fournissons un support mural pour permettre un rangement facultatif. Vous pouvez fixer le support mural à un mur approprié à l'aide des vis et des fixations fournies.

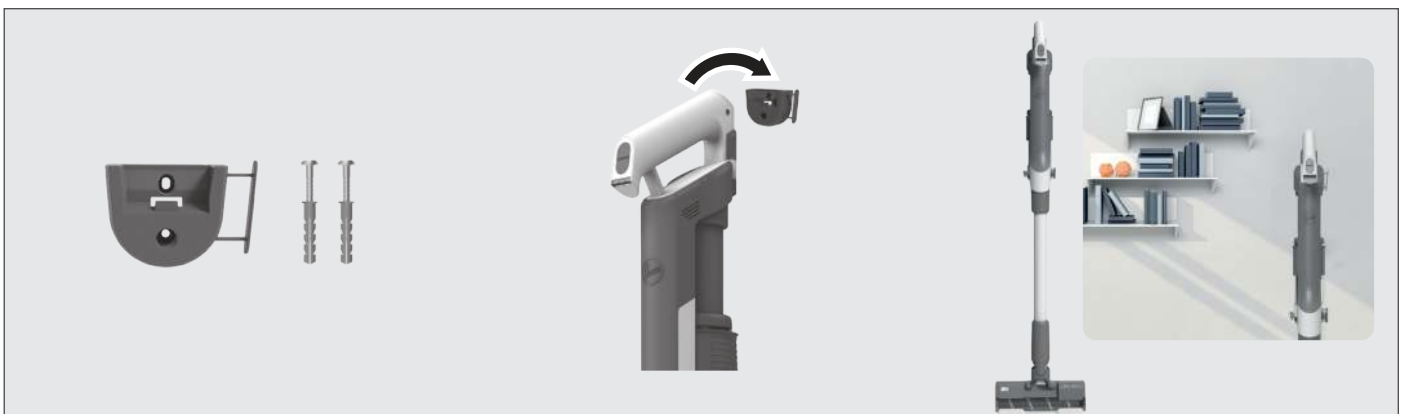

### 3. CHARGEMENT DE LA BATTERIE

FR

La batterie de votre produit n'est pas complètement chargée.

Avant la première utilisation, effectuez une recharge complète de votre appareil. Le chargement prend environ 4 heures.

Vous pouvez recharger votre appareil dans trois conditions différentes et l'état de la batterie sera indiqué sur l'ÉCRAN LED.

1. Avec l'appareil complètement monté en mode balai ou dans le support mural.
2. Avec l'appareil en mode à main.
3. Chargez la batterie retirée de l'appareil.

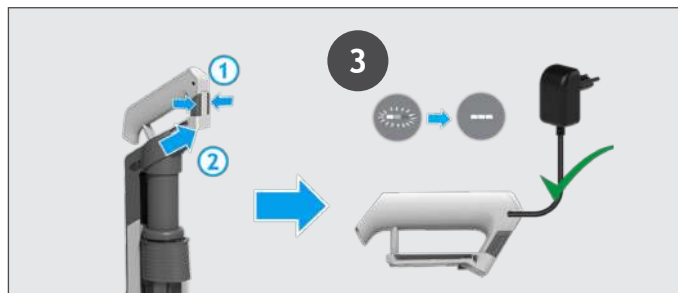
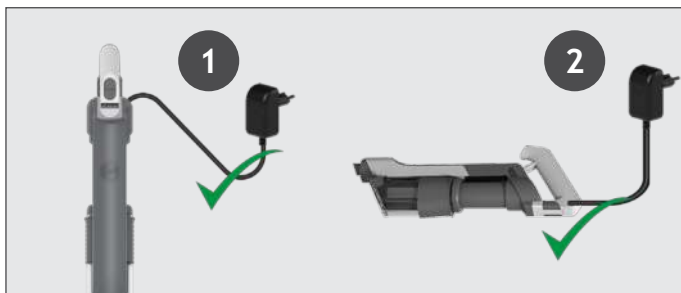

Lorsque vous utilisez votre appareil, le niveau de batterie en temps réel est indiqué sur l'écran LED situé sur la poignée de l'aspirateur

Lorsque le temps de fonctionnement est sur le point de terminer, les icônes de l'écran LED commencent à clignoter. Il est recommandé d'éteindre votre produit et de recharger la batterie.

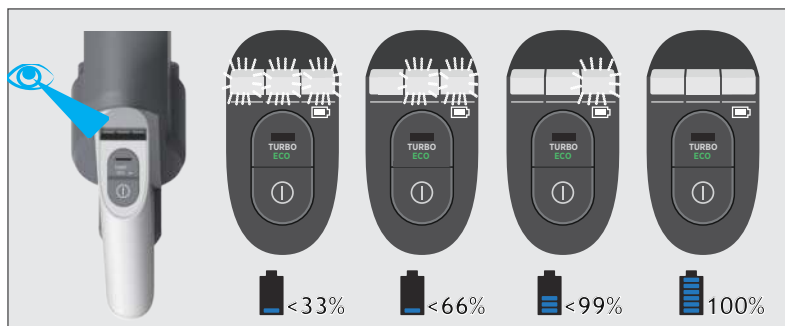

### 4. UTILISATION DE L'APPAREIL

Il existe 3 modes de fonctionnement différents de votre aspirateur :

1. Mode balai.
2. Mode hauteur.
3. Mode aspirateur à main.

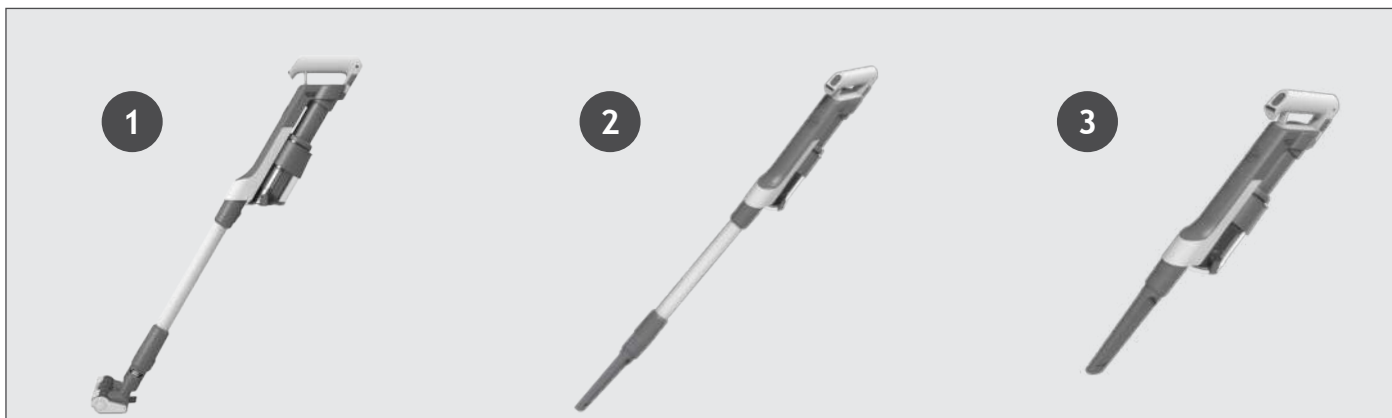

### Pour utiliser votre produit en mode balai :

Appuyez sur le bouton ON/OFF pour lancer le nettoyage. Le mode par défaut est le mode STANDARD. Appuyez sur le Bouton Power mode afin de passer d'un mode de fonctionnement à l'autre (Turbo/ECO/Standard).  
**REMARQUE :** Les lumières LED de la brosse principale sont toujours allumés et la brosse est toujours en rotation.

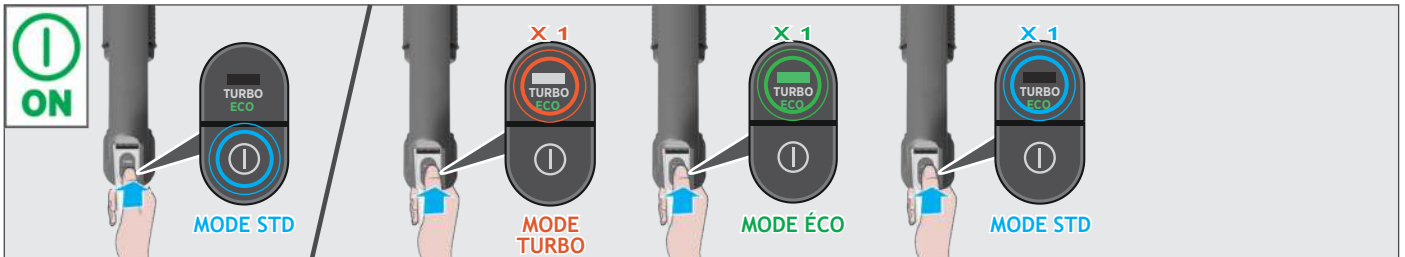
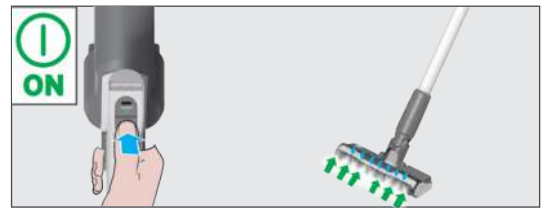

Si vous souhaitez un nettoyage plus profond lorsque vous utilisez votre produit en mode Électrobrosse, appuyez sur le bouton POWER MODE une seule fois pour passer en mode TURBO. L'icône Power Mode s'allume en blanc sur l'écran LED pour confirmer votre sélection. Veuillez noter que cela réduira l'autonomie de votre batterie.

Si vous souhaitez un nettoyage plus léger lorsque vous utilisez votre produit en mode Électrobrosse, appuyez sur le bouton Power Mode deux fois pour passer en Mode ECO. L'icône Power Mode s'allume en vert pour confirmer votre sélection.

Appuyez à nouveau le Bouton Power mode pour revenir au Mode standard. L'icône Power Mode s'éteindra pour confirmer votre sélection.

## 4.2 MODE HAUTEUR / ASPIRATEUR À MAIN

### Pour utiliser votre produit en mode hauteur :

1. Détachez l'emplacement de la brosse du tube en appuyant sur le bouton de déverrouillage de l'emplacement de la brosse.
2. Installez l'accessoire de votre choix à l'extrémité du tube, tous les accessoires disponibles s'adaptent à l'extrémité du tube.
3. Appuyez sur le bouton ON/OFF pour démarrer le nettoyage.

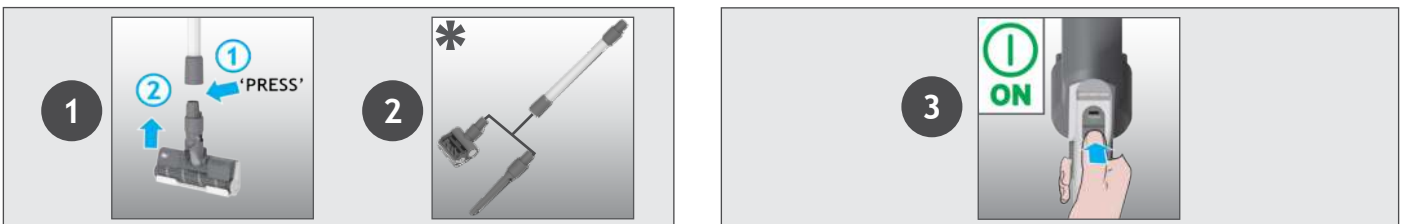

### Pour utiliser votre produit en mode aspirateur à main :

1. Détachez le tube de l'aspiette en appuyant sur le bouton de déverrouillage du tube.
2. Montez l'accessoire de votre choix à l'extrémité de l'aspiette, tous les accessoires disponibles s'adaptent à l'extrémité de l'aspiette. Vous pouvez également utiliser le suceur plat intégré.
3. Appuyez sur le bouton ON/OFF pour démarrer le nettoyage.

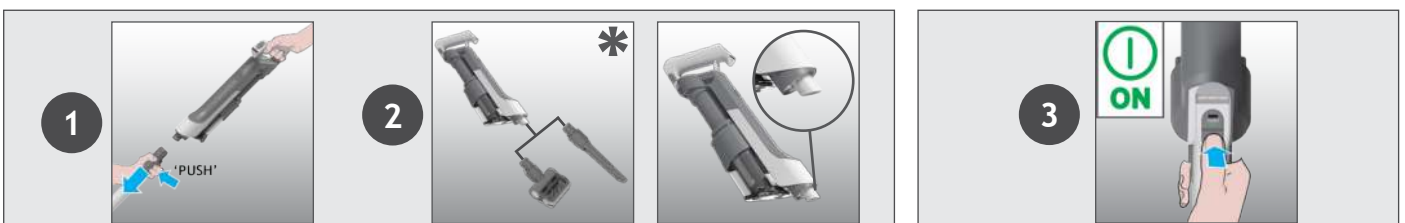

### Réglages de la commande :

Appuyez sur le bouton ON/OFF pour lancer le nettoyage. Le mode par défaut est le mode STANDARD. Appuyez sur le Bouton Power mode afin de passer d'un mode de fonctionnement à l'autre (Turbo/ECO/Standard). Si vous souhaitez un nettoyage plus profond, appuyez sur le bouton Power mode une seule fois pour passer en mode TURBO. L'icône Power Mode s'allume en blanc sur l'écran LED pour confirmer votre sélection. Veuillez noter que cela réduira l'autonomie de votre batterie. Si vous souhaitez un nettoyage plus léger, appuyez sur le bouton Power Mode deux fois pour passer en Mode ECO. L'icône Power Mode s'allume en vert pour confirmer votre sélection. Appuyez à nouveau le Bouton Power mode pour revenir au Mode standard. L'icône Power Mode s'éteindra pour confirmer votre sélection.

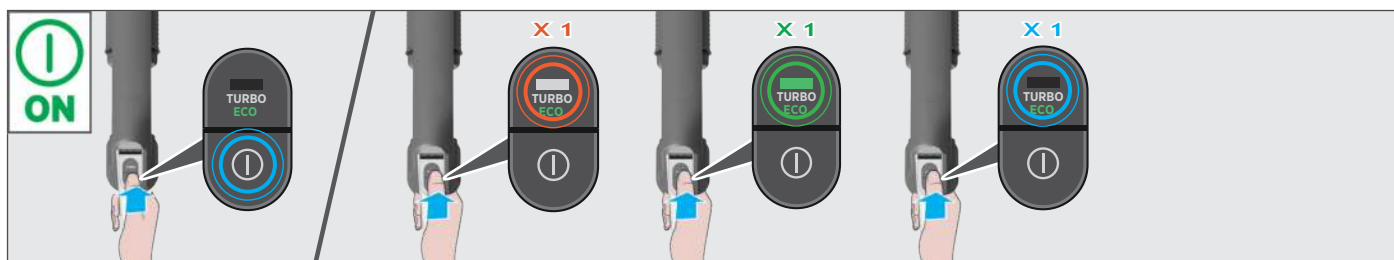

## 5. ENTRETIEN DE L'ASPIRATEUR

### 5.1 ULTRA COMPACT X3 : FONCTION DE COMPACTAGE DE POUSSIÈRE

Vous pouvez compresser les débris dans le RESERVOIR afin d'augmenter sa capacité. Déplacez le coulisseau vers le haut, puis vers le bas pour activer la fonction de compactage de poussière.

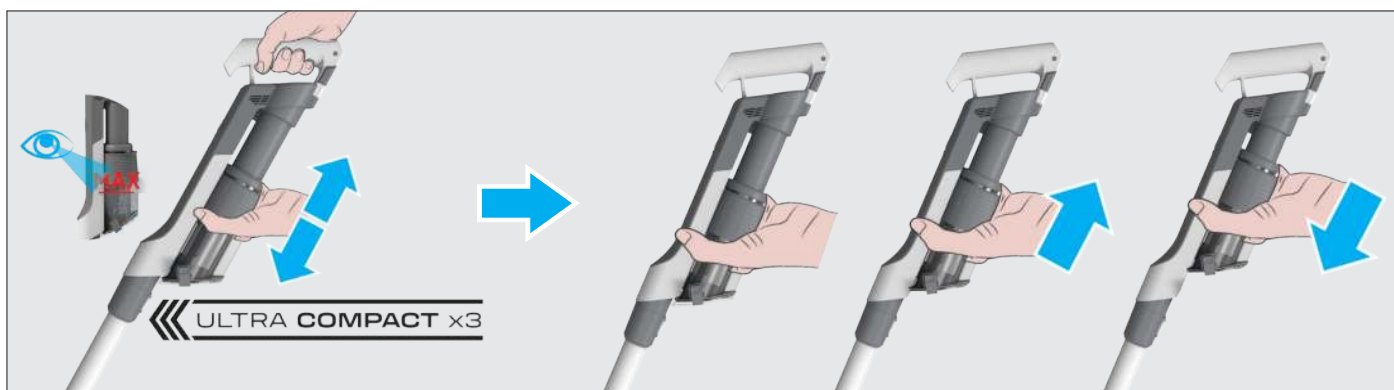

## 5. ENTRETIEN DE L'ASPIRATEUR

### 5.2 VIDER LE RESERVOIR A POUSSIÈRE

Lorsque les débris contenus dans votre réservoir atteignent la ligne de remplissage maximale, videz le.

1. Éteignez l'aspirateur.
2. Appuyez le Bouton de déverrouillage du tube afin de détacher le Tube de l'aspirette.
3. Tenez l'aspirette au-dessus d'une poubelle et appuyez sur le bouton de déverrouillage du clapet pour ouvrir le clapet et évacuer les débris du réservoir.
4. Tenez le coulisseau ULTRA COMPACT X3 du réservoir et déplacez-le vers le haut et vers le bas pour éliminer tout résidu de saleté.
5. Fermez le clapet du réservoir.
6. Vérifiez que le coulisseau ULTRA COMPACT X3 du bac à poussière soit de nouveau dans sa position d'origine.

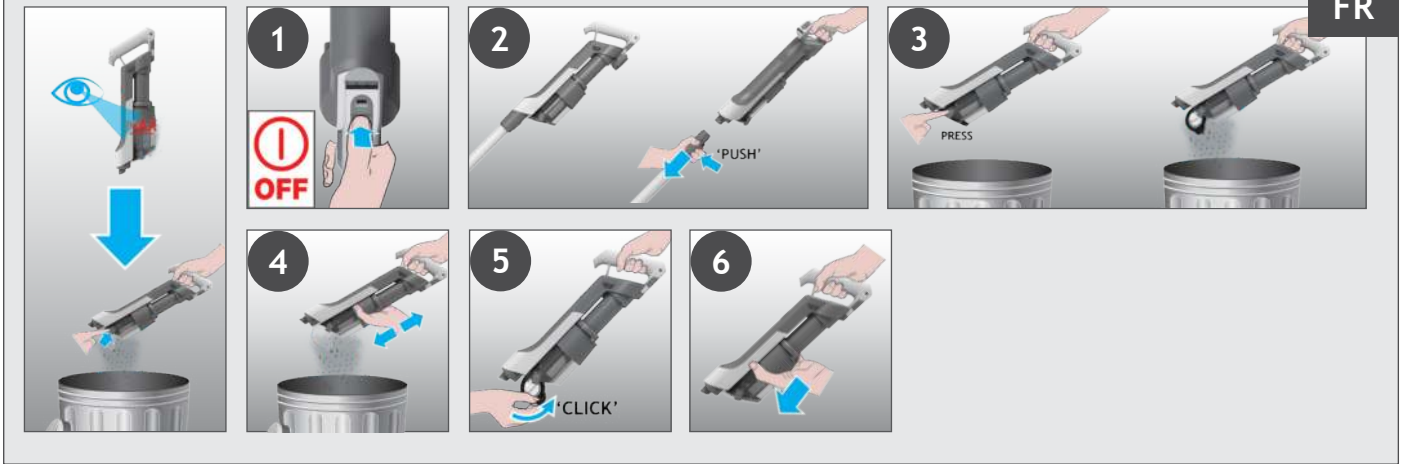

## 5. ENTRETIEN DE L'ASPIRATEUR

### 5.3 NETTOYAGE DU FILTRE ET DU RESERVOIR

**IMPORTANT :** pour des performances optimales, il est conseillé de laver les filtres après 5 vidages du réservoir.

1. Assurez-vous que l'appareil est éteint.
2. Tenez le coulisseau ULTRA COMPACT X3 du réservoir et tirez-le vers le haut.
3. Pressez le bouton de déverrouillage du réservoir pour ouvrir le clapet.
4. Tournez le filtre dans le sens contraire des aiguilles d'une montre.
5. Retirez le filtre de l'aspirette.
- REMARQUE :** Enlevez tout excès de débris du filtre.
6. Appuyez sur le levier de retrait du réservoir pour le déverrouiller en le déplaçant vers le bas.
7. Retirez le réservoir de l'unité principale en le faisant glisser vers le bas.
8. Vérifiez la présence de tout résidu de poussière ou de débris sur l'unité principale.
9. Lavez le filtre et le réservoir avec de l'eau tiède.
10. Laissez-le sécher pendant 24 heures avant de le remonter sur votre appareil.
11. Remontez le réservoir sur l'unité principale.
12. Attachez le réservoir en le faisant glisser vers le haut sur l'unité principale jusqu'à ce que vous entendiez un « clic ».
13. Réinsérez le filtre en position et tournez-le dans le sens des aiguilles d'une montre jusqu'à ce que vous entendiez un « clic ».
14. Fermez le clapet du réservoir.
15. Tenez le Coulisseau Ultra compact x3 du réservoir et déplacez-le vers le bas dans sa position d'origine.



## 5. ENTRETIEN DE L'ASPIRATEUR

### 5.4 NETTOYAGE DE LA BROSSSE

FR

Grâce à la technologie ANTI-TWIST, votre aspirateur Hoover est équipé d'un peigne intégré qui réduit radicalement l'enroulement des cheveux autour de la brosse. Cependant, si votre aspirateur ne ramasse pas efficacement les cheveux, il se peut que la brosse exige d'être nettoyée.

1. Assurez-vous que l'appareil est éteint.
2. Faites glisser le coulisseau de déverrouillage du rouleau sur la brosse et tournez le loquet de déverrouillage du rouleau.
3. Retirez le rouleau de la brosse.
4. Enlevez tout excès de débris de la brosse. Vérifiez l'absence de gros débris à l'intérieur de la brosse et retirez-les.
5. Lavez le rouleau avec de l'eau tiède.
6. Laissez-le sécher pendant 24 heures.
7. Réinsérez le rouleau de brosse en position.
8. Tournez le loquet de déverrouillage de la barre de brosse dans la position correcte pour la verrouiller.

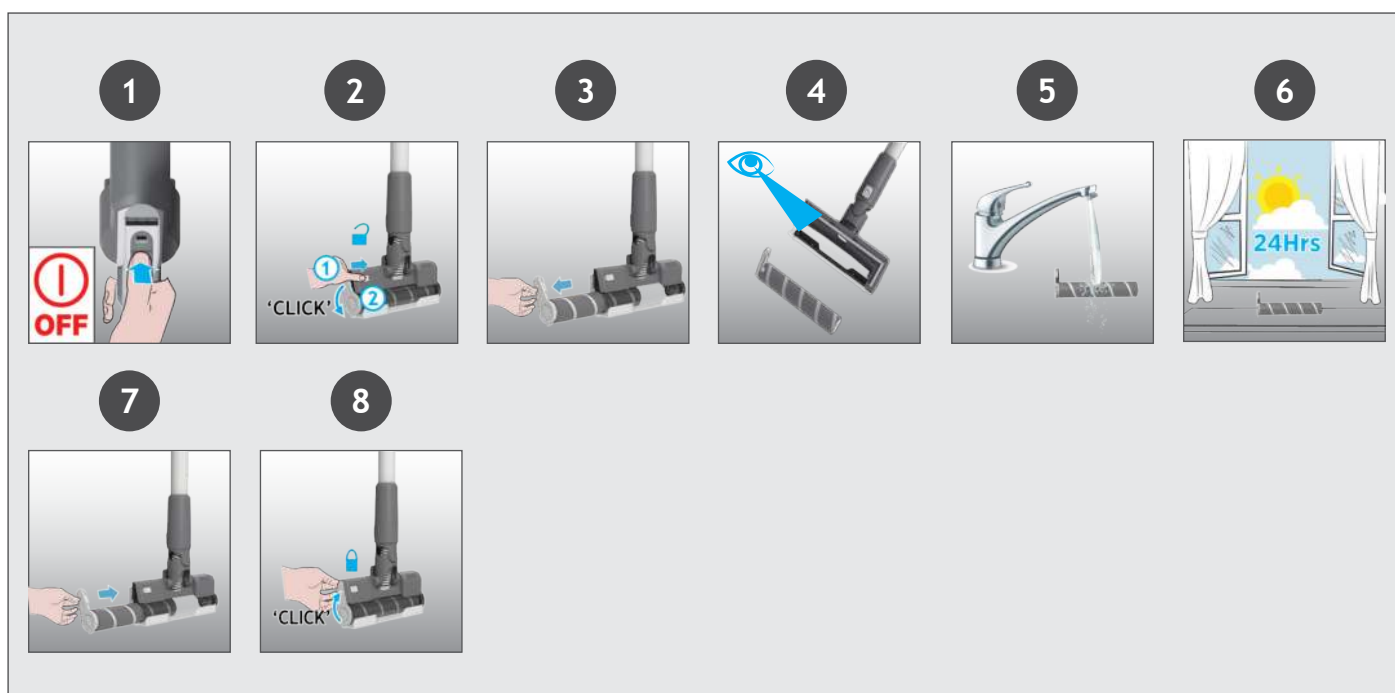

## 5. ENTRETIEN DE L'ASPIRATEUR

### 5.5 NETTOYER LA MINI BROSSSE MOTORISEE

1. Assurez-vous que l'appareil est éteint.
2. Détachez la mini brosse motorisée de l'appareil.
3. Pour retirer la brosse, déverrouillez le loquet de déverrouillage avec une pièce de monnaie.
4. À l'aide de ciseaux, retirez les fibres emmêlées ou les débris de la brosse.
5. Regardez à l'intérieur de la brosse et retirez tout les débris.
6. Re-montez la brosse, poussez et verrouillez le loquet de déverrouillage avec une pièce de monnaie.

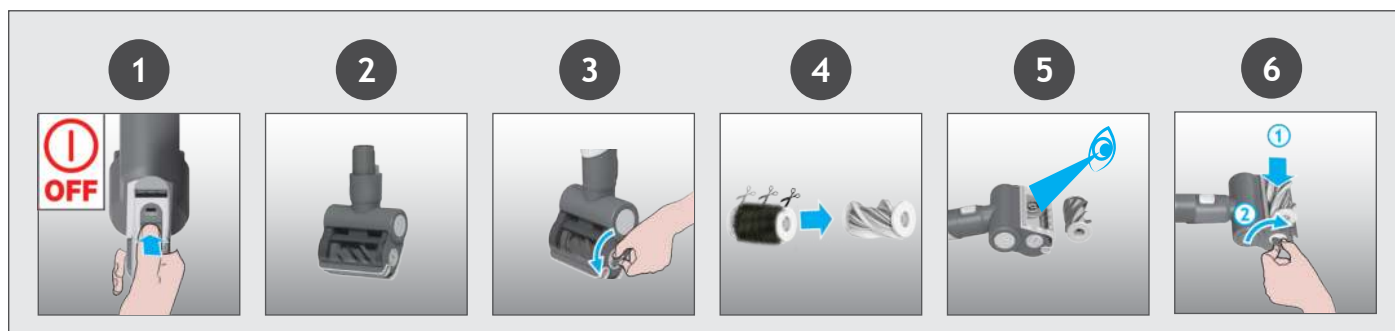

\* Selon votre modèle.

Si votre appareil fonctionne toujours mais que l'aspiration est faible ou nulle, il se peut qu'il y ait un blocage. Un voyant rouge fixe peut apparaître sur la barre led d'état de la batterie. Exécutez toutes les instructions de maintenance incluses dans les sections 5.1,5.2,5.3,5.4,5.5. Les zones suivantes de votre produit doivent également être vérifiées pour détecter tout débris ou blocage :

1. Assurez-vous que l'appareil est éteint.
2. Détachez la brosse, le tube et l'aspirette selon les instructions précédentes.
3. Vérifiez visuellement l'absence de débris ou d'obstructions au niveau des entrées de l'aspirette et dégagez-les, le cas échéant.
4. Vérifiez visuellement l'absence de débris ou d'obstructions au niveau de la zone des joints de la brosse et dégagez-les, le cas échéant.
5. Retirez la barre de brosse et vérifiez l'absence de débris ou d'obstructions au niveau de la zone d'entrée de la brosse et dégagez-la, le cas échéant.
6. Vérifiez visuellement les deux extrémités du tube et retirez tout débris ou obstruction.
7. Ré-assemblez votre produit.

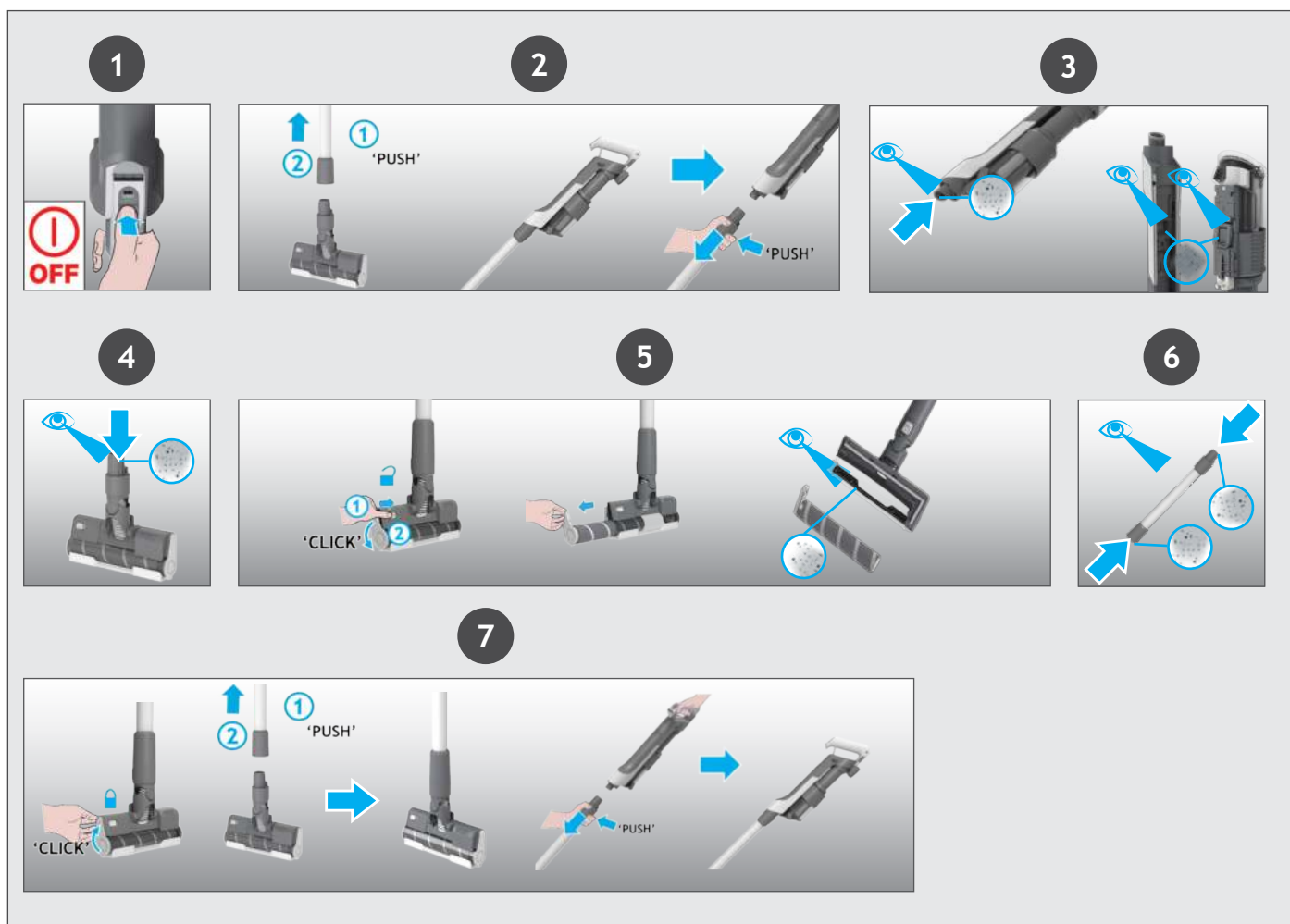

Voici une liste de problèmes rencontrés et leurs solutions.

**A. L'aspirateur ne s'allume pas.**

Vérifiez que l'appareil est chargé.

Vérifiez que la batterie est bien en place.

Vérifiez que le filtre est bien en place.

Vérifiez que le réservoir est bien en place.

**B. Si un voyant rouge clignotant apparaît sur la barre led d'état de la batterie.**

Vérifiez que la batterie est correctement montée.

Vérifiez que le coulisseau ULTRA COMPACT X3 du bac à poussière soit de nouveau dans sa position correcte.

Vérifiez que le filtre est correctement monté.

**C. L'aspirateur s'arrête de fonctionner.**

Vérifiez s'il y a une obstruction dans l'entrée d'air ou dans le tube, dégagez-la et assurez-vous que le produit est éteint. Une fois que cela est fait, appuyez simplement sur le bouton marche/arrêt, le produit recommencera à fonctionner.

**D. Le voyant LED avant de la brosse s'éteint et le symbole d'avertissement sur la LED de l'aspirette est ROUGE.**

Il y a un blocage dans la buse ou une obstruction au niveau de la brosse ou la fenêtre de la buse n'est pas bien en place. Assurez-vous que l'appareil est éteint et retirez tout débris ou obstruction en suivant les instructions pour la maintenance de l'aspirateur 5.4.

**E. La batterie ne se charge pas.**

Cela peut être dû à de très longues périodes de stockage (plus de 6 mois).

Contactez le service clientèle Hoover pour effectuer le changement de batterie.

Si le problème persiste, contactez le service clientèle Hoover.

Si vous avez des doutes, appelez le bureau d'entretien de Hoover pour obtenir des conseils. Ils peuvent être en mesure de vous aider par téléphone. Des frais d'entretien seront facturés si après l'examen on constate que l'aspirateur est en bon état de marche, qu'il n'a pas été assemblé conformément à ces instructions ou qu'il a été mal utilisé.

## 7. INFORMATIONS IMPORTANTES

### PIÈCES DÉTACHÉES ET CONSOMMABLES HOOVER

Toujours remplacer les pièces par des pièces détachées de la marque Hoover. Celles-ci sont disponibles auprès de votre revendeur Hoover. Lors de la commande de pièces, veuillez toujours préciser le numéro de votre modèle.

### QUALITÉ

La qualité des usines Hoover a fait l'objet d'une évaluation indépendante. Nos produits sont fabriqués selon un système de qualité conforme à la norme ISO 9001.

### VOTRE GARANTIE

Les conditions de garantie de cet appareil sont définies par notre représentant dans le pays où il est vendu et peuvent être obtenues auprès de votre revendeur. Les détails concernant ces conditions peuvent être obtenus auprès du revendeur auprès duquel l'appareil a été acheté. La facture d'achat ou le reçu doivent être présentés pour toutes réclamations relevant des conditions de cette garantie.

Ces conditions peuvent être modifiées sans préavis.

## HAUPTKOMPONENTEN:

- A. AKKUPACK
- B. AKKU-FREIGABETASTEN
- C. ANSCHLUSS FÜR AKKU-LADEGERÄT
- D. EIN/AUS-TASTE
- E. TASTE TURBO-MODUS
- F. AKKU-STATUS LED
- G. SCHIEBEREGLER FÜR STAUBBEHÄLTER ULTRA COMPACT X3
- H. STAUBBEHÄLTER
- I. ENTFERNHEBEL FÜR STAUBBEHÄLTER
- J. FREIGABETASTE FÜR STAUBBEHÄLTERENTLEERUNG
- K. ENTRIEGELUNGSTASTE DES ROHRS
- L. ROHR
- M. ENTRIEGELUNGSTASTE DER BODENDÜSE
- N. BODENDÜSE
- O. SCHIEBEREGLER DER BÜRSTENWALZE
- P. ENTRIEGELUNGSHEBEL DER BÜRSTENWALZE
- Q. DÜSENFENSTER
- R. BÜRSTENWALZE
- S. WANDHALTERUNG
- T. SCHRAUBEN & DÜBEL FÜR WANDHALTERUNG
- U. LADEGERÄT
- V. MINI-TURBODÜSE\*
- W. FUGENDÜSE
- X. ZUSÄTZLICHER AKKUPACK\*

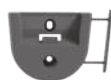
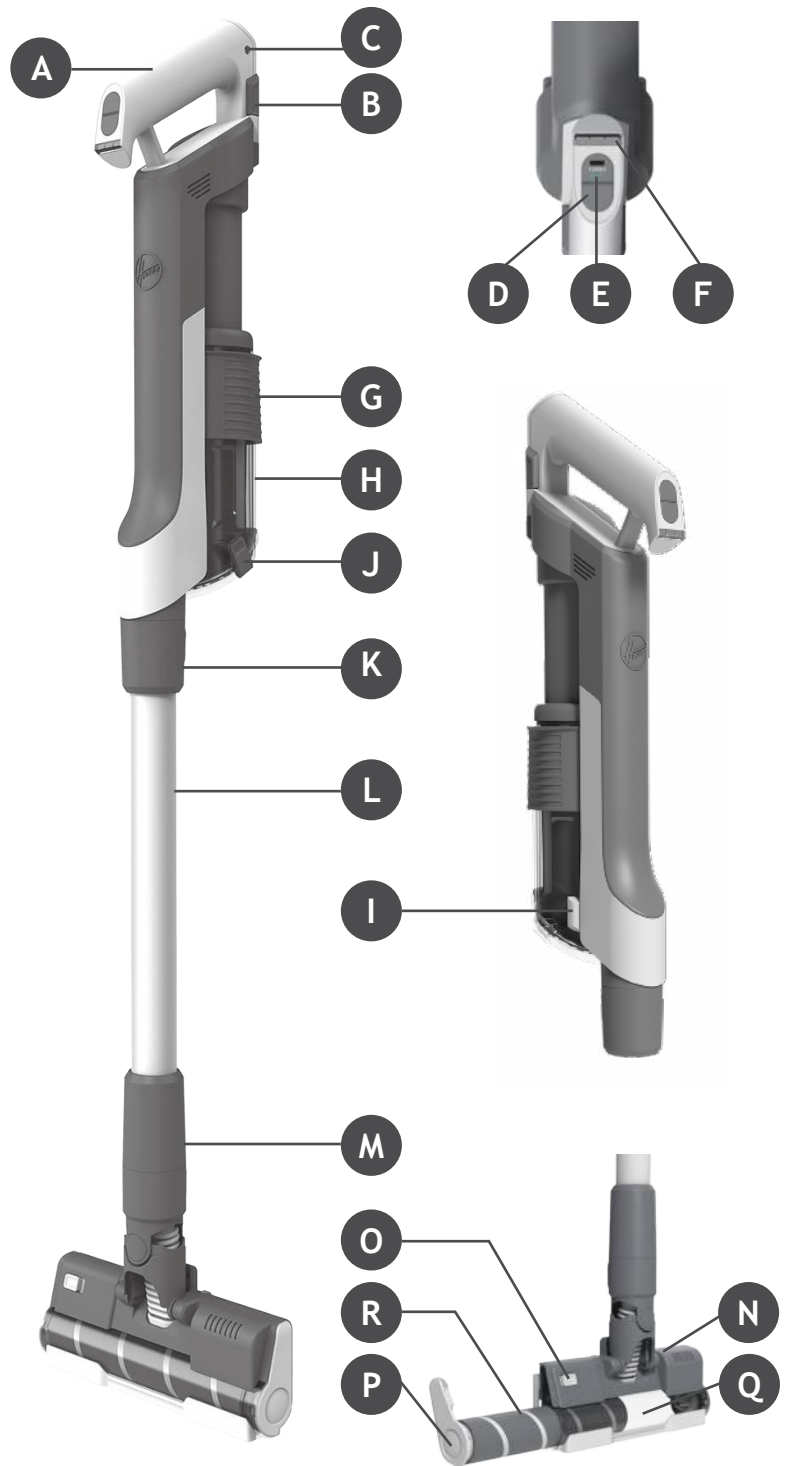

S

T

U

V

W

X

\* Abhängig von Ihrem Modell.

## 2. VORBEREITUNG DES STAUBSAUGERS

DE

Nehmen Sie alle Produktteile aus der Verpackung und bauen Sie das Gerät zusammen.

**SCHRITT 1:** Stecken Sie das Rohr in die Bodendüse.

**SCHRITT 2:** Montieren Sie das Handgerät auf das Rohr.

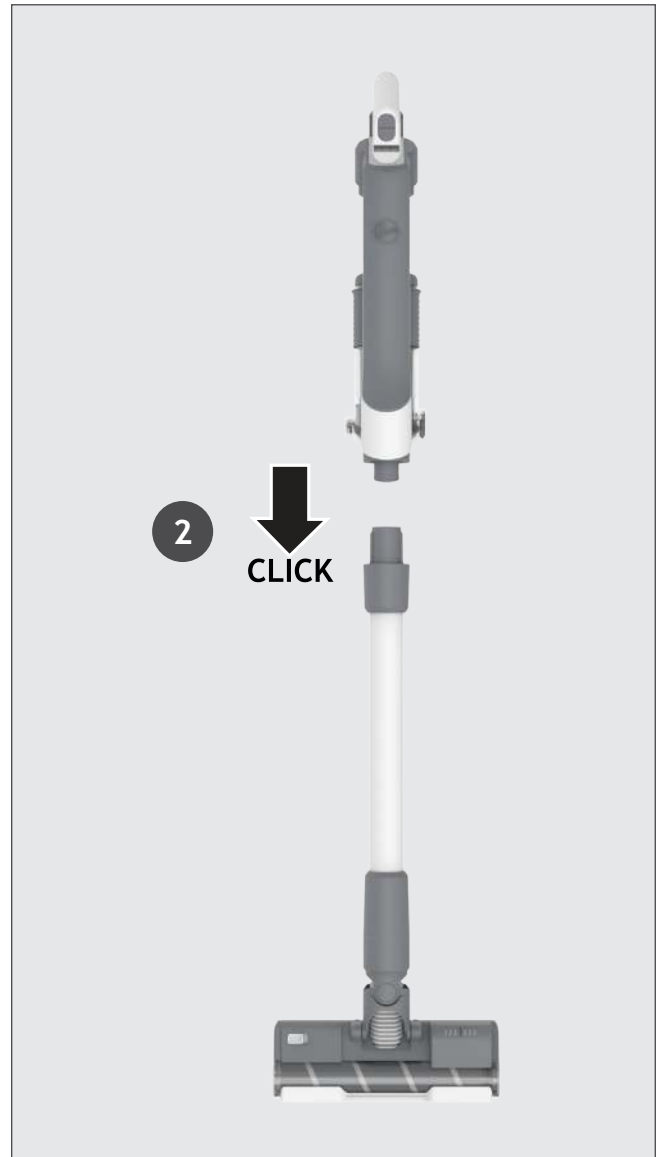
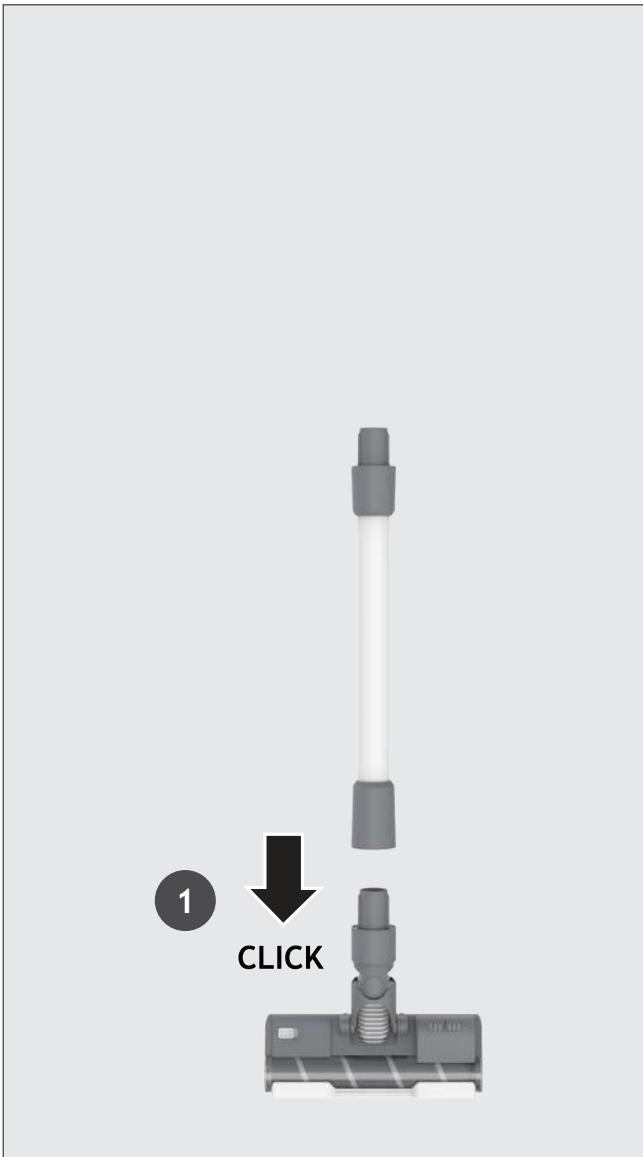

Wir liefern eine Wandhalterung zur optionalen Aufbewahrung. Sie können die Wandhalterung mit den mitgelieferten Schrauben und Dübeln an einer geeigneten Wand befestigen.

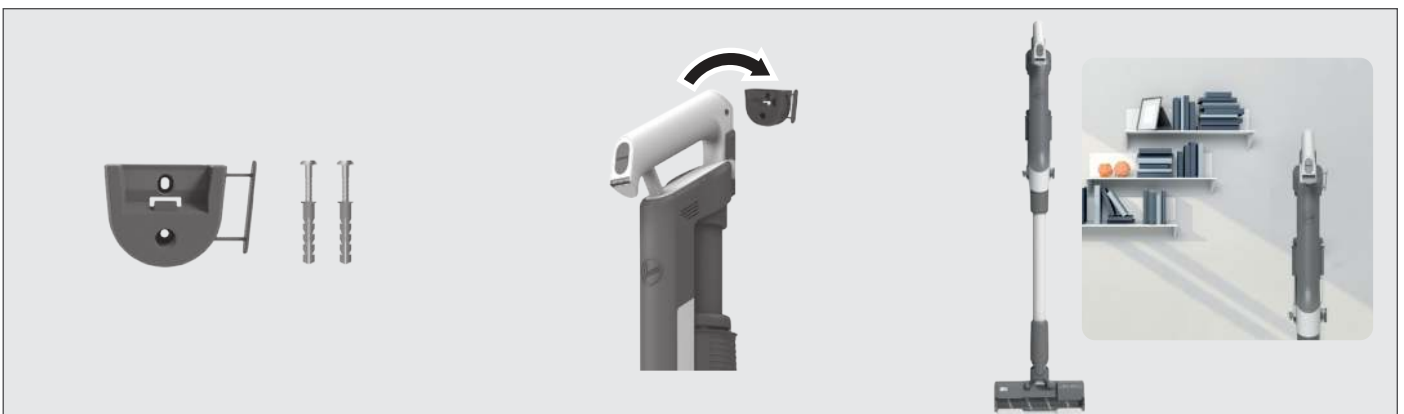

Der Akku in Ihrem Gerät ist nicht vollständig geladen.

Laden Sie Ihr Gerät vor dem ersten Gebrauch vollständig auf. Dies dauert ca. 4 Stunden.

Sie können Ihr Gerät in drei verschiedenen Zuständen aufladen, wobei der Akku-Status auf dem LED-DISPLAY angezeigt wird.

1. Bei vollständig montiertem Produkt im Standard-Modus oder in der Wandhalterung.
2. Mit dem Gerät im Handgeräte-Modus.
3. Wenn der Akku aus dem Gerät entfernt wurde.

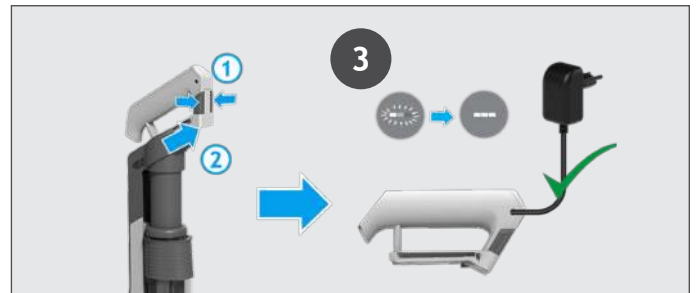
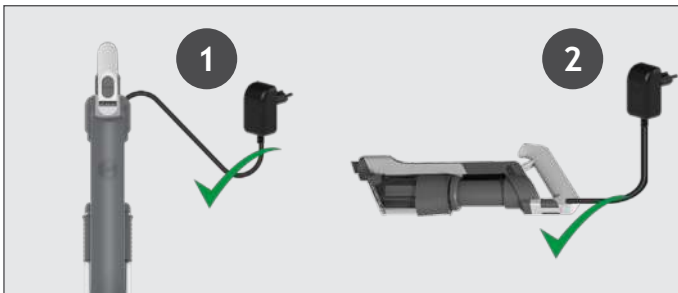

Während der Benutzung des Geräts wird der Ladezustand des Akkus in Echtzeit auf der Akkustatus-LED auf dem Handgerät angezeigt.

Wenn die verbleibende Betriebszeit zu Ende geht, beginnen die LED-Anzeigesymbole weiß zu blinken. Es wird empfohlen, das Gerät jetzt auszuschalten und den Akku wieder aufzuladen.

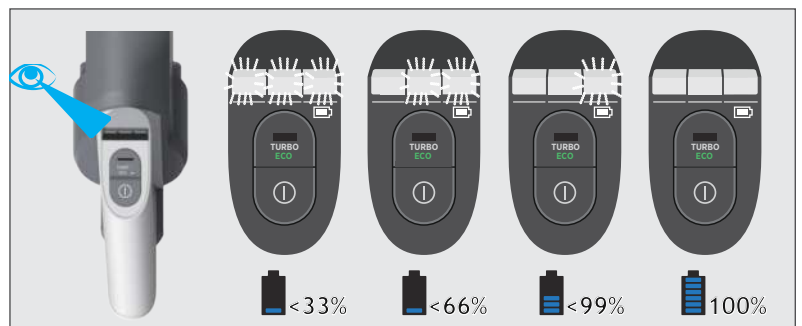

### 4. GEBRAUCH DES GERÄTS

Es gibt 3 verschiedene Arbeitsmodi für Ihren Staubsauger:

1. Standard-Modus.
2. Hartboden-Modus.
3. Handgeräte-Modus.

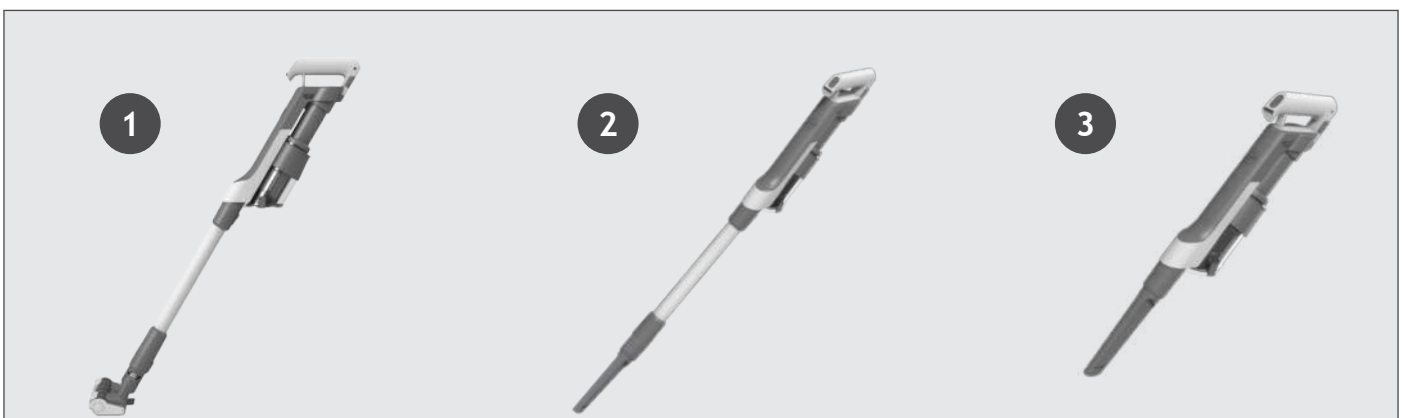

### So verwenden Sie Ihr Gerät im Standard-Modus:

Drücken Sie die EIN/AUS-Taste, um mit der Reinigung zu beginnen. Der Standard-Modus entspricht der Standardeinstellung. Drücken Sie die Einschalttaste, um den Arbeitsmodus zwischen Turbo/ECO/Standard zu wechseln.

**HINWEIS:** Die LED-Leuchten auf der Bodendüse leuchten ununterbrochen und die Bürstenwalze dreht sich ständig.

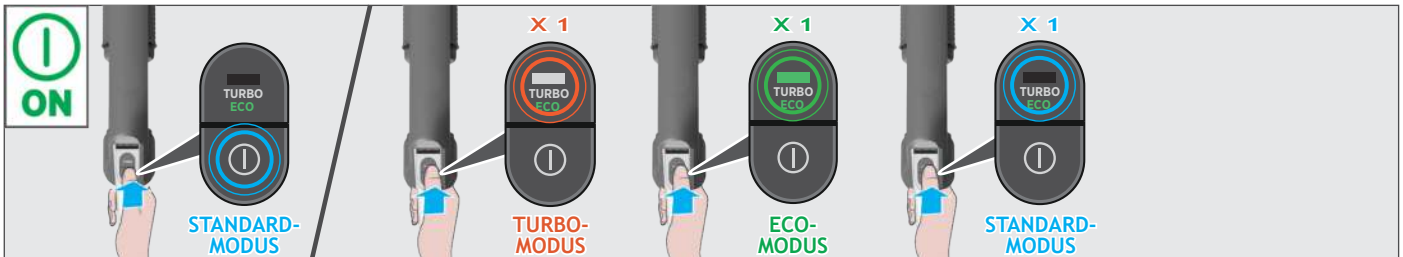
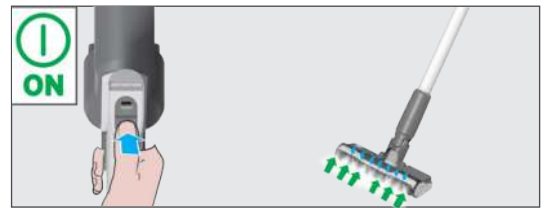

Wenn Sie eine gründlichere Reinigung wünschen und Ihr Gerät im Standard-Modus verwenden, drücken Sie die Einschalttaste einmal, um den TURBO-Modus einzuschalten. Das Modus-Symbol leuchtet auf dem LED-Display weiß auf, um Ihre Auswahl zu bestätigen. Bitte beachten Sie, dass sich dadurch die Akkulaufzeit verringert.

Wenn Sie eine leichtere Reinigung wünschen und Ihr Gerät im Standard-Modus verwenden, drücken Sie die Einschalttaste zweimal, um den ECO-Modus einzuschalten. Die Einschalttaste leuchtet grün, um Ihre Auswahl zu bestätigen.

Drücken Sie erneut die Einschalttaste, um in den Standard-Modus zurückzukehren. Das Modus-Symbol erlischt zur Bestätigung Ihrer Auswahl.

## 4.2 HANDGERÄTE-MODUS

### So verwenden Sie Ihr Gerät im Hartboden-Modus:

1. Lösen Sie die Düse vom Rohr, indem Sie die Freigabetaste der Düse drücken.
2. Befestigen Sie das gewünschte Zubehör am Ende des Rohrs. Alle verfügbaren Zubehörteile passen auf das Rohrende.
3. Drücken Sie die EIN/AUS-Taste, um die Reinigung zu starten.

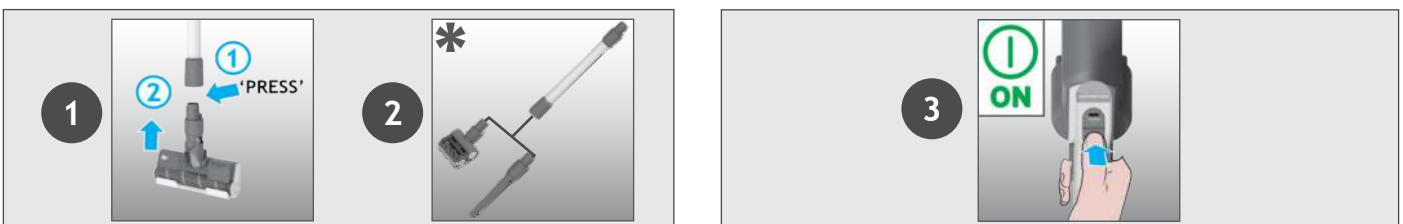

### So verwenden Sie Ihr Gerät als Handgerät:

1. Trennen Sie das Rohr vom Handgerät, indem Sie die Freigabetaste für das Rohr drücken.
2. Befestigen Sie das gewünschte Zubehör am Ende der Handeinheit. Alle verfügbaren Zubehörteile passen auf das Ende des Handgeräts. Sie können auch die integrierte Fugendüse verwenden.
3. Drücken Sie die EIN/AUS-Taste, um die Reinigung zu starten.

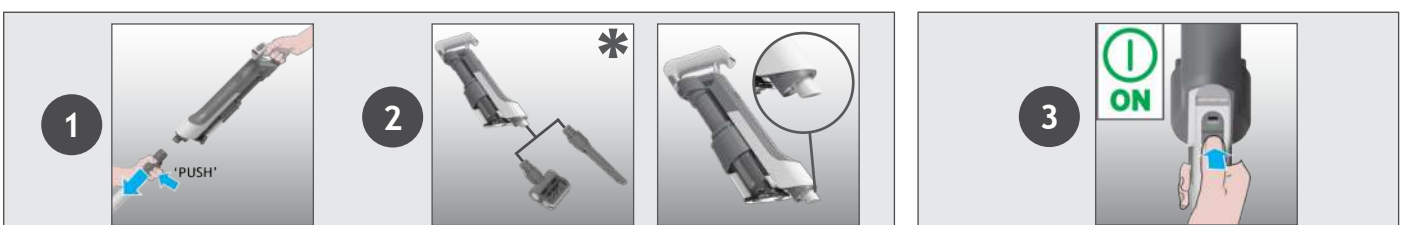

### Einstellungen:

Drücken Sie die EIN/AUS-Taste, um mit der Reinigung zu beginnen. Die Standardeinstellung ist der Modus STANDARD. Drücken Sie die Einschalttaste, um den Arbeitsmodus zwischen Turbo/ECO/Standard zu wechseln.

Wenn Sie eine gründlichere Reinigung wünschen, drücken Sie die Einschalttaste einmal, um den TURBO-Modus einzuschalten. Das Modus-Symbol leuchtet auf dem LED-Display weiß auf, um Ihre Auswahl zu bestätigen. Bitte beachten Sie, dass sich dadurch die Akkulaufzeit verringert.

Wenn Sie eine leichtere Reinigung wünschen, drücken Sie die Einschalttaste zweimal, um den ECO-Modus einzuschalten. Die Einschalttaste leuchtet grün, um Ihre Auswahl zu bestätigen.

Drücken Sie erneut die Einschalttaste, um in den Standard-Modus zurückzukehren. Das Modus-Symbol erlischt zur Bestätigung Ihrer Auswahl.

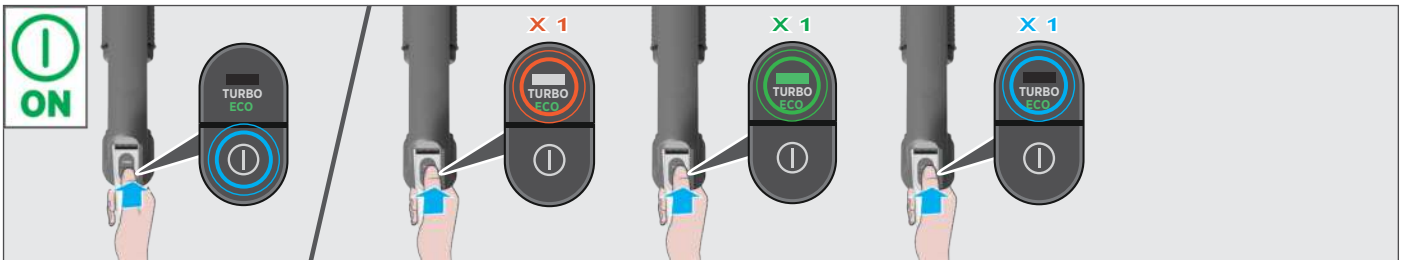

## 5. WARTUNG DES GERÄTS

### 5.1 ULTRAKOMPAKT X3: STAUBVERDICHTUNGSFUNKTION

Sie können den Staub im STAUBBEHÄLTER verdichten, um die Staubkapazität des STAUBBEHÄLTERS zu erhöhen. Bewegen Sie den Schieberegler nach oben und dann nach unten, um die Funktion Staubverdichtung auszuführen.

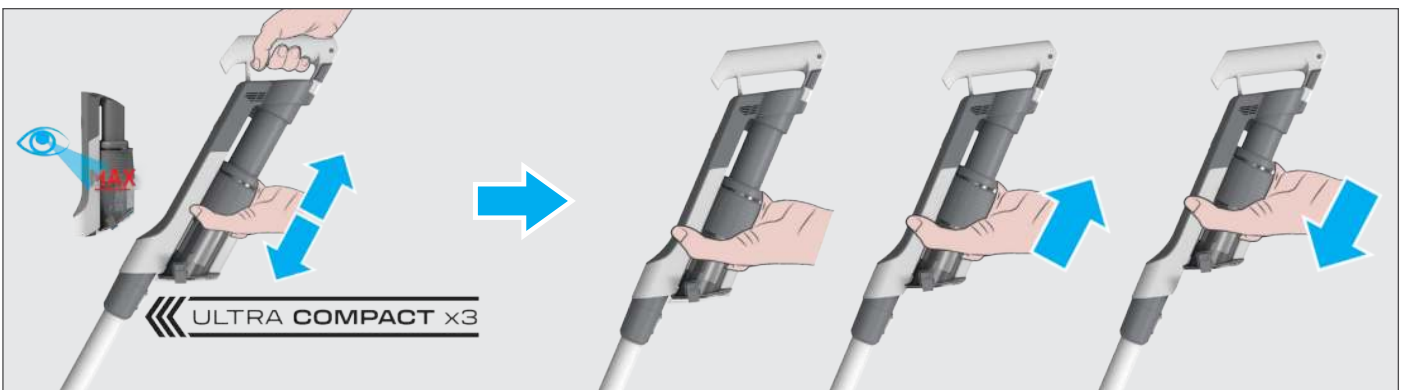

## 5. WARTUNG DES GERÄTS

### 5.2 LEEREN DES STAUBBEHÄLTERS

Wenn der Schmutz in Ihrem Staubbehälter den maximalen Füllstand erreicht hat, leeren Sie den Behälter.

1. Schalten Sie Ihr Gerät aus.
2. Drücken Sie die Freigabetaste des Rohrs, um das Rohr vom Handgerät zu lösen.
3. Halten Sie das Handgerät über einen Abfallbehälter und drücken Sie die Taste zum Entleeren des Staubbehälters, um die Klappe zu öffnen und den Schmutz in den Abfallbehälter zu befördern.
4. Halten Sie den Schieberegler des Staubbehälters ULTRA COMPACT X3 und bewegen Sie ihn nach oben und unten, um den restlichen Schmutz zu entfernen.
5. Schließen Sie die Behälterklappe.
6. Vergewissern Sie sich, dass der Schieberegler des Staubbehälters ULTRA COMPACT X3 wieder in seiner ursprünglichen Position ist.

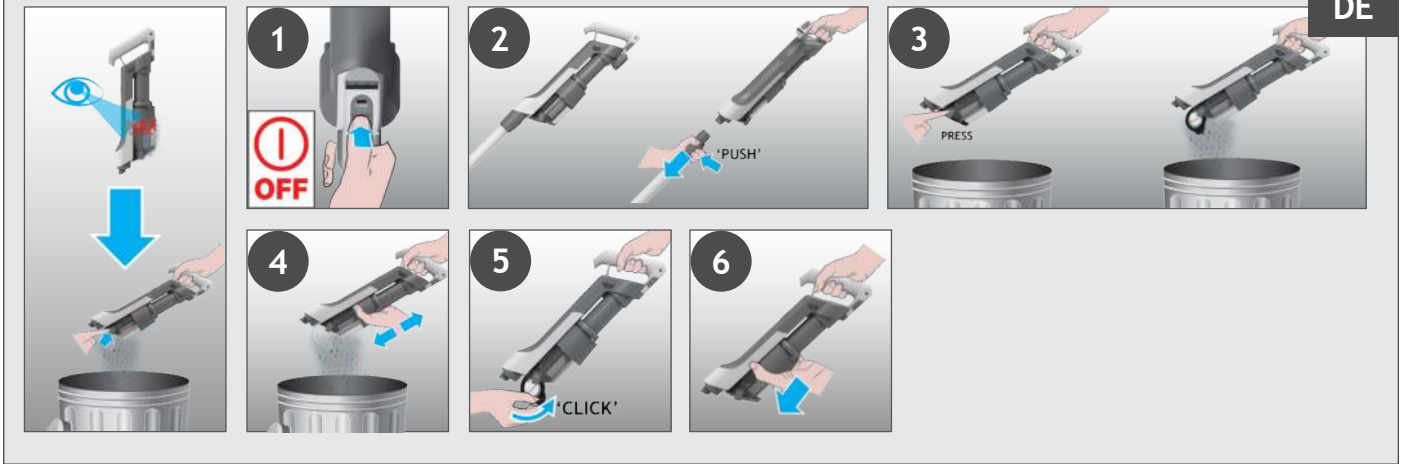

## 5. WARTUNG DES GERÄTS

### 5.3 REINIGUNG DES FILTERS UND DES BEHÄLTERS

**WICHTIG:** Um eine optimale Leistung zu erzielen, empfehlen wir, die Filter nach jeweils 5 Behälterentleerungen zu waschen.

1. Stellen Sie sicher, dass das Gerät ausgeschaltet ist.
2. Halten Sie den Schieberegler des Staubbehälters ULTRA COMPACT X3 fest und ziehen Sie ihn nach oben.
3. Drücken Sie die Freigabetaste des Staubbehälters, um die Behälterklappe zu öffnen.
4. Drehen Sie den Filter gegen den Uhrzeigersinn.
5. Nehmen Sie den Filter aus dem Handgerät heraus.

**HINWEIS:** Entfernen Sie alle überschüssigen Verunreinigungen aus dem Filter.

6. Bewegen Sie den Freigabehebel zum Entfernen des Staubbehälters nach unten, um den Behälter zu lösen.
7. Entfernen Sie den Behälter aus der Haupteinheit, indem Sie ihn nach unten schieben.
8. Prüfen Sie, ob sich noch Staub oder Schmutz auf der Haupteinheit befindet.
9. Waschen Sie den Filter und den Behälter mit lauwarmem Wasser.
10. Lassen Sie sie 24 Stunden lang trocknen, bevor Sie sie wieder in Ihr Gerät einbauen.
11. Befestigen Sie den Behälter wieder an der Haupteinheit.
12. Befestigen Sie den Behälter, indem Sie ihn an der Haupteinheit nach oben schieben, bis Sie ein „Klick“-Geräusch hören.
13. Setzen Sie den Filter wieder ein und drehen Sie ihn im Uhrzeigersinn, bis Sie ein „Klick“-Geräusch hören.
14. Schließen Sie die Behälterklappe.
15. Halten Sie den Schieber des Staubbehälters Ultra Compact X3 fest und bewegen Sie ihn nach unten in seine ursprüngliche Position.



## 5. WARTUNG DES GERÄTS

### 5.4 BODENDÜSE REINIGEN

DE

Dank ANTI-TWIST verfügt Ihr Hoover Staubsauger über einen integrierten Kamm, der das Aufwickeln von Haaren um die Bürstenwalze drastisch reduziert. Wenn Ihr Staubsauger jedoch nicht effizient saugt, muss die Bürstenwalze möglicherweise gereinigt werden.

1. Stellen Sie sicher, dass das Gerät ausgeschaltet ist.
2. Schieben Sie den Entriegelungsregler der Bürstenwalze und drehen Sie den Schnappverschluss der Bürstenwalze.
3. Entfernen Sie die Bürstenwalze von der Bodendüse.
4. Entfernen Sie alle überschüssigen Rückstände von der Bürstenwalze. Überprüfen Sie das Innere der Bodendüse auf größere Verunreinigungen und entfernen Sie diese.
5. Waschen Sie die Bürstenwalze mit lauwarmem Wasser.
6. Lassen Sie sie 24 Stunden lang trocknen.
7. Setzen Sie die Bürstenwalze wieder in die Bodendüse ein.
8. Drehen Sie den Schnappverschluss der Bürstenwalze in die richtige Position, um sie zu verriegeln.

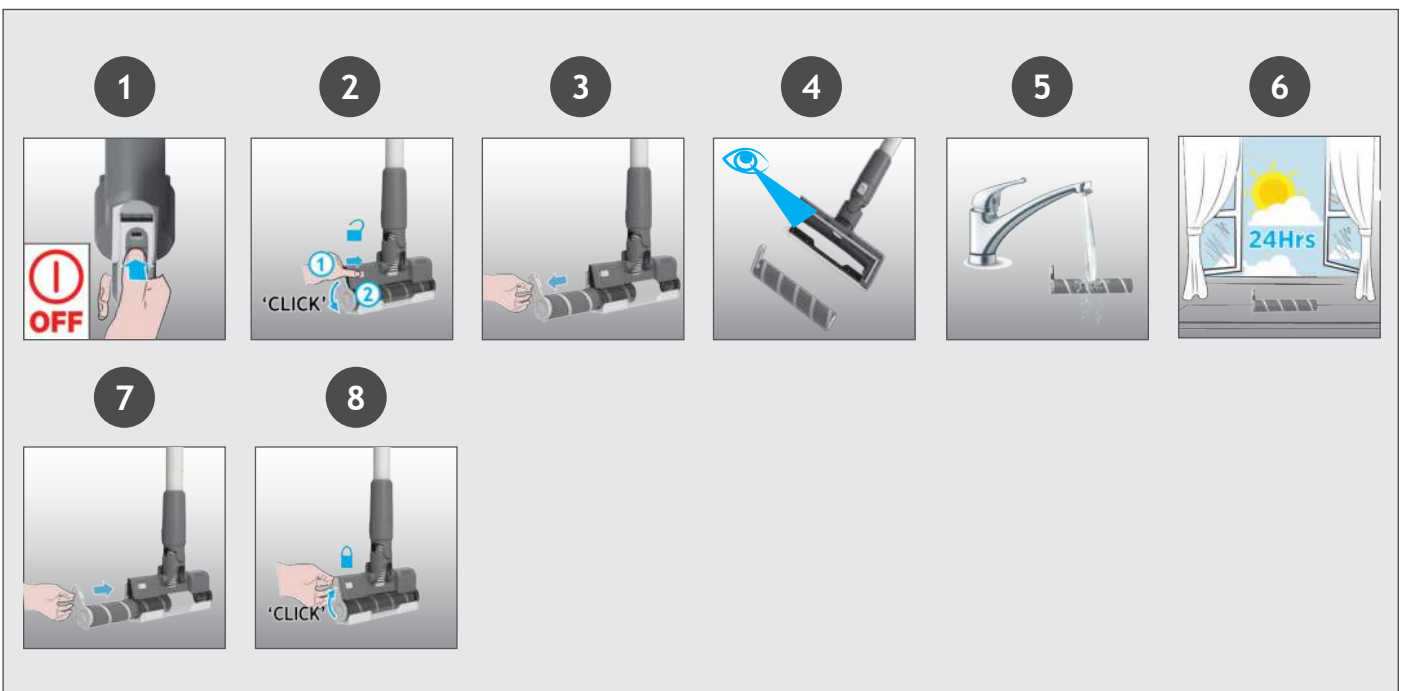

## 5. WARTUNG DES GERÄTS

### 5.5 MINI-TURBODÜSE REINIGEN

1. Stellen Sie sicher, dass das Gerät ausgeschaltet ist.
2. Nehmen Sie die Mini-Turbodüse von Ihrem Gerät ab.
3. Um die Bürstenwalze zu entfernen, entriegeln Sie den Schnappverschluss mit einer Münze.
4. Entfernen Sie mit einer Schere alle verhedderten Fasern oder Verunreinigungen von der Bürstenwalze.
5. Schauen Sie in das Innere der Bodendüse und entfernen Sie eventuelle Verunreinigungen.
6. Bringen Sie die Bürstenwalze wieder an, drücken Sie auf den Schnappverschluss und verriegeln Sie ihn mit einer Münze.

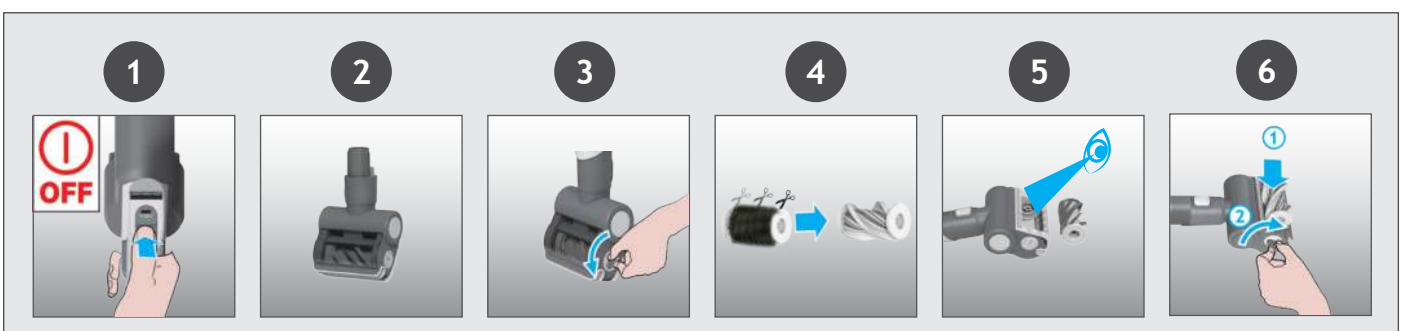

\* Abhängig von Ihrem Modell.

## 5. WARTUNG DES GERÄTS

### 5.6 VERSTOPFUNGEN

DE

Wenn Ihr Gerät noch funktioniert, aber nur noch wenig oder gar nicht mehr saugt, liegt möglicherweise eine Verstopfung vor. Auf der LED-Leiste für den Akkustatus kann ein rotes Dauerlicht erscheinen. Führen Sie alle Wartungsanweisungen in den Abschnitten 5.1, 5.2, 5.3, 5.4, 5.5. aus. Die folgenden zusätzlichen Bereiche Ihres Geräts sollten ebenfalls auf Verschmutzungen oder Verstopfungen überprüft werden:

1. Stellen Sie sicher, dass das Gerät ausgeschaltet ist.
2. Entfernen Sie die Bodendüse, das Rohr und das Handgerät wie in den vorstehenden Anweisungen beschrieben.
3. Überprüfen Sie die Eingänge des Handgeräts visuell auf Verschmutzungen oder Verstopfungen und reinigen Sie sie.
4. Überprüfen Sie den Bereich der Düsengelenke visuell auf Verschmutzungen oder Verstopfungen und reinigen Sie sie.
5. Entfernen Sie die Bürstenwalze und überprüfen Sie den Bereich des Düseneingangs auf Verschmutzungen oder Verstopfungen und reinigen Sie ihn.
6. Überprüfen Sie beide Enden des Rohrs und entfernen Sie eventuelle Verschmutzungen oder Verstopfungen.
7. Bauen Sie Ihr Gerät wieder zusammen.

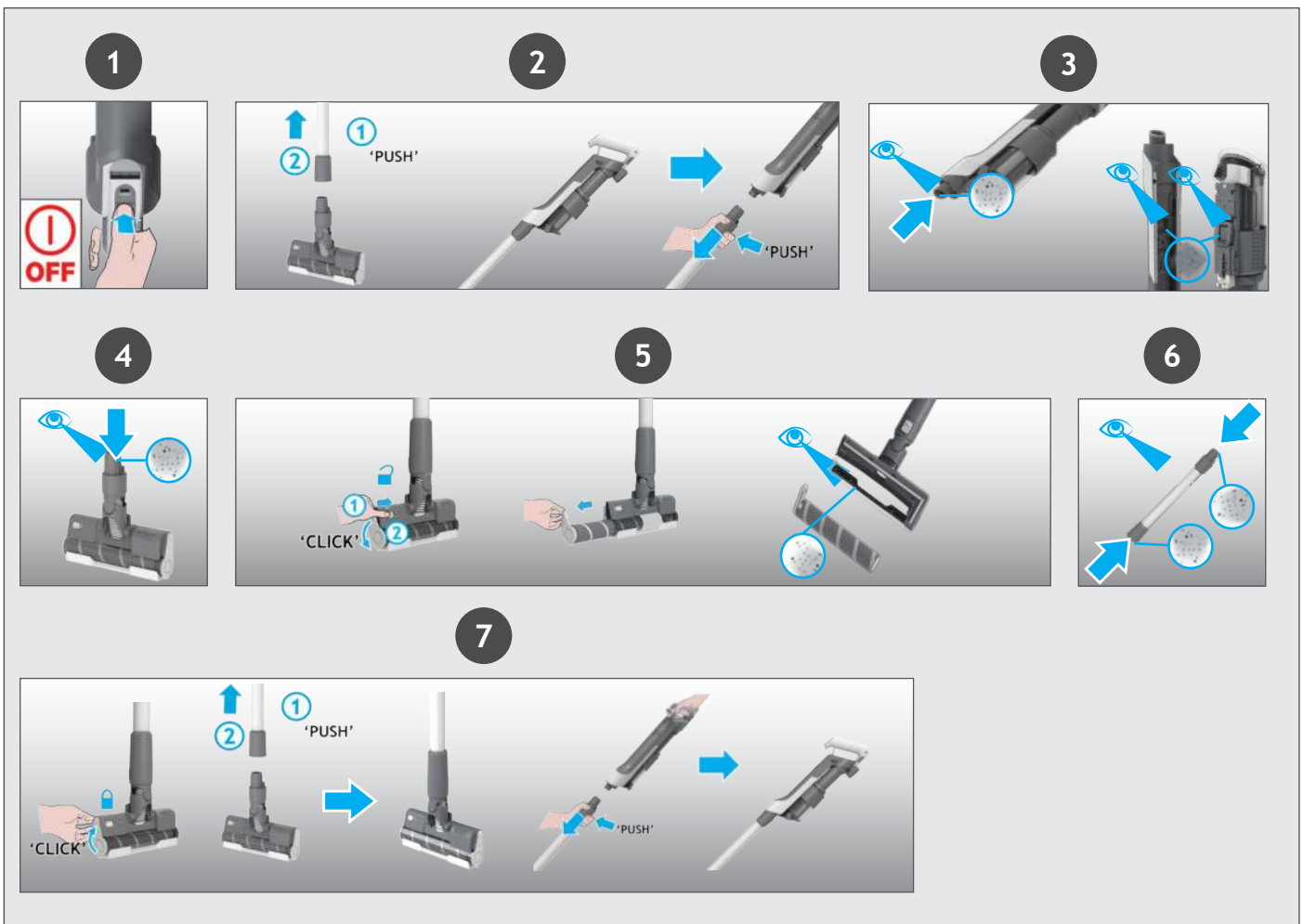

Nachfolgend finden Sie eine Liste häufig auftretender Probleme und Lösungen.

**A. Das Gerät lässt sich nicht einschalten.**

Überprüfen Sie, ob der Akku aufgeladen ist.  
Überprüfen Sie, ob der Akku richtig eingesetzt ist.  
Prüfen Sie, ob der Filter richtig montiert ist.  
Prüfen Sie, ob der Staubbehälter richtig montiert ist.

**B. Wenn ein rotes Blinklicht auf der LED-Anzeige für den Akkustatus erscheint.**

Prüfen Sie, ob der Akku richtig eingesetzt ist.  
Prüfen Sie, ob sich der Schieberegler des Staubbehälters ULTRA COMPACT X3 in der richtigen Position befindet.  
Prüfen Sie, ob der Filter richtig montiert ist.

**C. Der Staubsauger funktioniert nicht mehr.**

Überprüfen Sie, ob der Lufteinlass oder das Rohr verstopft sind. Überprüfen Sie, dass das Gerät ausgeschaltet ist und beseitigen Sie die Verstopfung. Drücken Sie danach einfach die Ein/Aus-Taste, damit das Gerät wieder neu startet.

**D. Die LED-Leuchte an der Vorderseite der Hartbodendüse erlischt und das Warnsymbol auf der Handgeräte-LED leuchtet ROT.**

Die Bodendüse ist verstopft, die Bürstenwalze ist blockiert oder das Düsenfenster wurde nicht richtig eingesetzt. Vergewissern Sie sich, dass das Gerät ausgeschaltet ist und entfernen Sie alle Verschmutzungen oder Hindernisse und befolgen Sie die Wartungsanweisungen des Geräts 5.4.

**E. Die Akkus können nicht aufgeladen werden.**

Dies ist nach einem langen Zeitraum (über ein halbes Jahr) der Nichtbenutzung/Lagerung möglich. Wenden Sie sich bitte an den Hoover-Kundendienst, um einen Austausch der Akkus zu veranlassen. Wenn das Problem weiterhin besteht, wenden Sie sich bitte an den Hoover-Kundendienst.

Falls weitere Fragen bestehen, wenden Sie sich bitte an den Hoover-Kundendienst. Möglicherweise kann man Ihnen auch telefonisch weiterhelfen. Eine Servicegebühr wird erhoben, wenn der Staubsauger überprüft und für funktionstüchtig befunden wird, wenn er nicht gemäß dieser Anleitung zusammengebaut wurde oder wenn er unsachgemäß verwendet wurde.

## 7. WICHTIGE INFORMATIONEN

**Hoover-Ersatzteile und Verbrauchsmaterial**

Verwenden Sie stets Original-Ersatzteile von Hoover. Diese sind bei Ihrem örtlichen Hoover-Händler oder direkt bei Hoover erhältlich. Geben Sie bei der Bestellung von Ersatzteilen bitte stets die komplette 16-stellige Artikelnummer Ihres Gerätemodells an (siehe Typenplakette auf der Rückseite des Geräts).

**QUALITÄT**

Die Hoover-Werke wurden unabhängig auf ihre Qualität überprüft. Unsere Produkte werden nach einem Qualitätsstandard hergestellt, der die Anforderungen von ISO 9001 erfüllt.

**GARANTIEERKLÄRUNG**

Die Garantiebestimmungen für dieses Gerät entsprechen den Richtlinien des Landes, in dem Sie das Gerät erworben haben. Einzelheiten zu diesen Bestimmungen erhalten Sie vom Händler, bei dem Sie das Gerät erworben haben oder aus dem Garantieheft, das der Verpackung beiliegt. Bitte bewahren Sie den Kaufbeleg sorgfältig auf, denn er wird für eventuell auftretende Garantieansprüche benötigt.

Änderungen vorbehalten.

## COMPONENTI PRINCIPALI:

- A. SET BATTERIA
- B. PULSANTI DI RILASCIO BATTERIA
- C. INGRESSO DEL CARICATORE DELLA BATTERIA
- D. PULSANTE DI ACCENSIONE/SPEGNIMENTO (ON/OFF)
- E. PULSANTE MODALITÀ
- F. LED STATO DELLA BATTERIA
- G. CURSORE DEL CONTENITORE
- H. CONTENITORE RACCOGLIPOLVERE
- I. LEVA DI RILASCIO DEL CONTENITORE RACCOGLIPOLVERE
- J. PULSANTE DI RILASCIO PER LO SVUOTAMENTO DEL CONTENITORE RACCOGLIPOLVERE
- K. PULSANTE DI RILASCIO TUBO
- L. TUBO
- M. PULSANTE DI RILASCIO DELLA SPAZZOLA
- N. SPAZZOLA PER PAVIMENTI
- O. CURSORE DI RILASCIO DEL RULLO DELLA SPAZZOLA
- P. LEVETTA DI RILASCIO DEL RULLO DELLA SPAZZOLA
- Q. SPORTELLINO DELLA SPAZZOLA
- R. RULLO DELLA SPAZZOLA
- S. SUPPORTO A MURO
- T. VITI E FISSAGGI PER IL SUPPORTO A MURO
- U. CARICATORE
- V. SPAZZOLA MINI TURBO\*
- W. BOCCHETTA PER FESSURE
- X. SET BATTERIA SUPPLEMENTARE\*

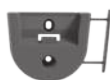
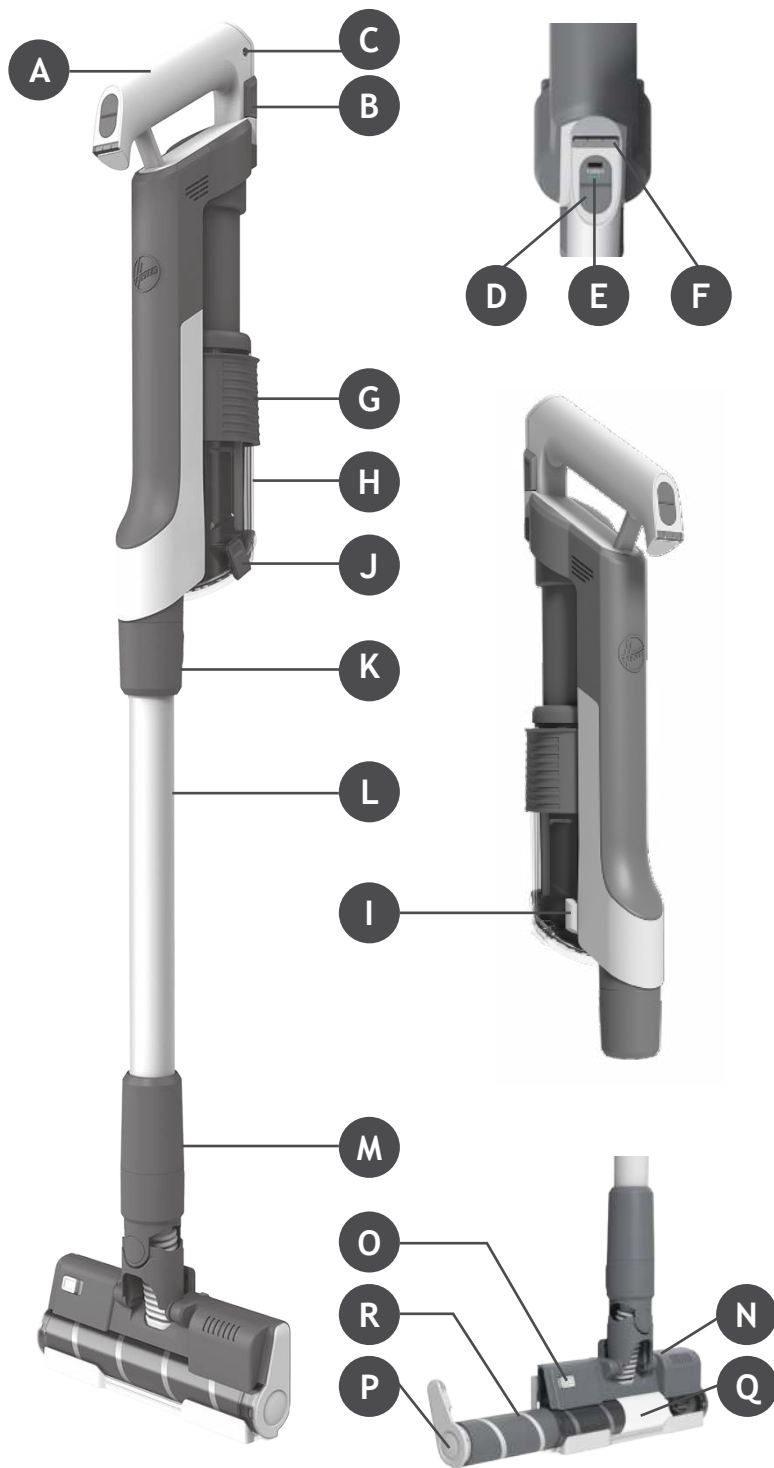

S



T



U



V



W



X

\* Dipende dal modello.

## 2. PREPARAZIONE DELL'APPARECCHIO

IT

Rimuovere tutti i componenti dall'imballaggio e montare l'apparecchio.

**STEP 1:** Montare il tubo sulla spazzola per pavimenti.

**STEP 2:** Montare l'unità portatile sul tubo.

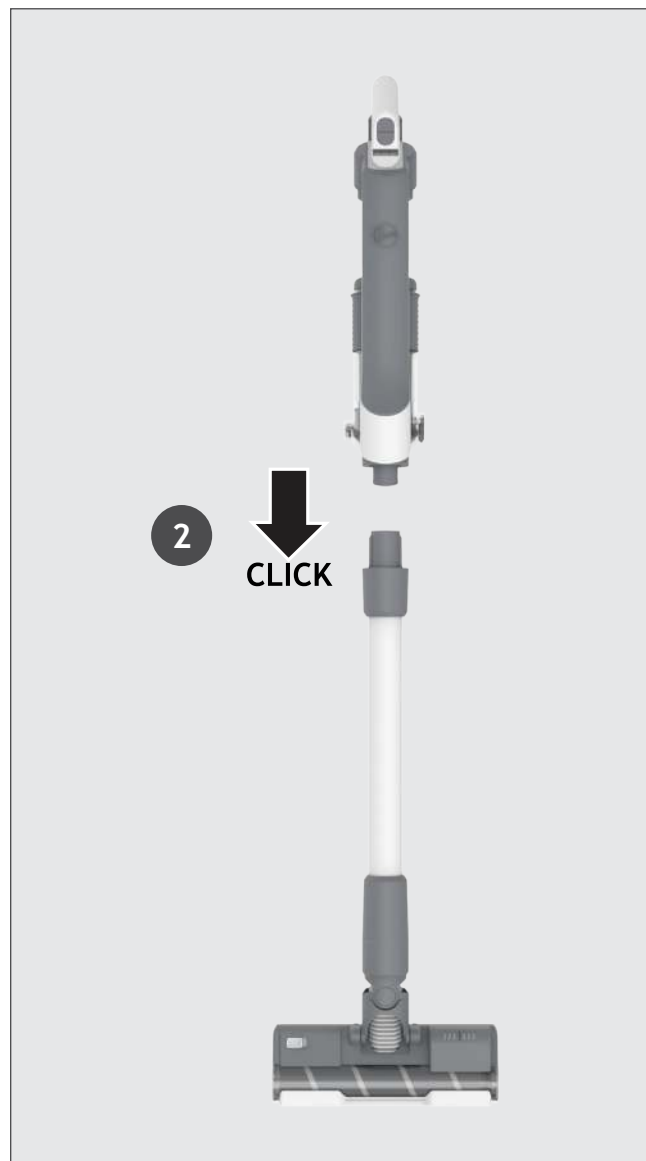
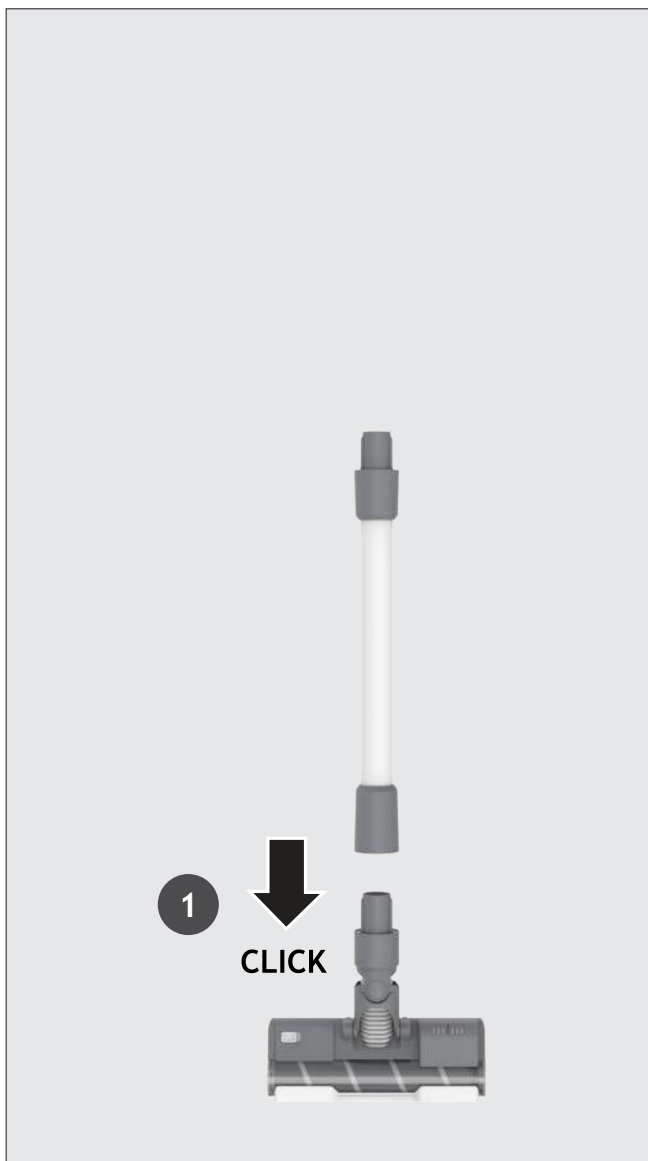

La fornitura comprende, come optional, un supporto a parete per lo stazionamento. Fissare il supporto a parete su un muro adatto usando le viti e i fissanti forniti.

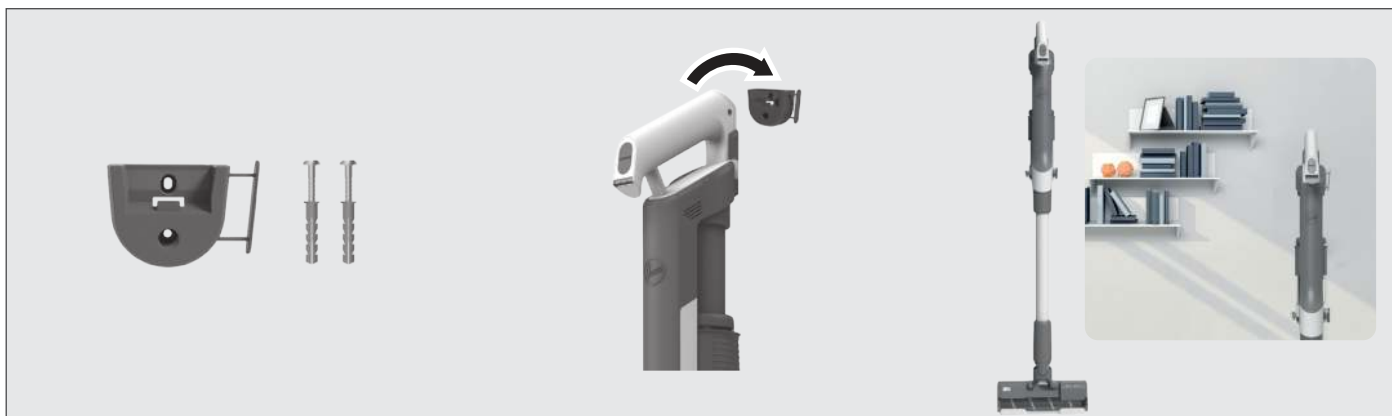

La batteria dell'apparecchio non è fornita completamente carica.

Al primo utilizzo, caricare l'apparecchio completamente. Sono necessarie circa 4 ore.

È possibile ricaricare l'apparecchio in tre diverse condizioni e lo stato della batteria verrà indicato sul DISPLAY LED.

1. Quando l'apparecchio è completamente assemblato nella modalità standard o collocato sul supporto a parete.
2. Quando l'apparecchio è in modalità portatile.
3. Quando la batteria è stata rimossa dall'apparecchio.

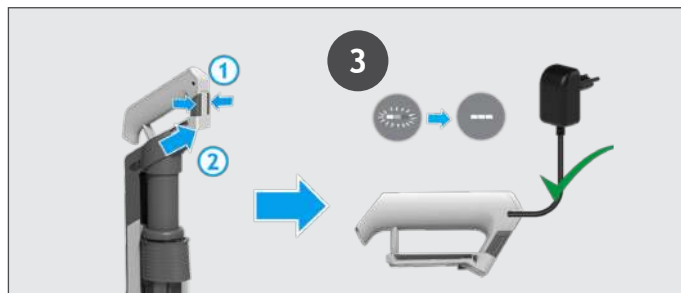
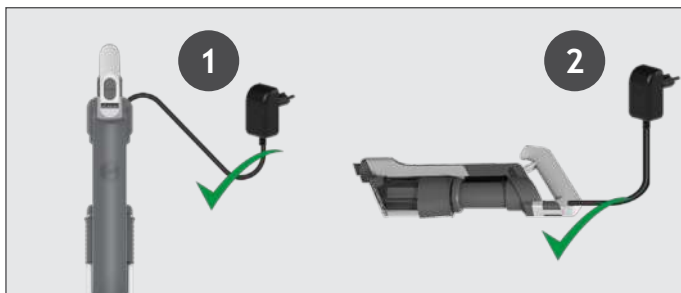

Mentre si utilizza l'apparecchio, il livello di carica è indicato in tempo reale sul LED dello stato della Batteria dell'unità portatile.

Quando il tempo di utilizzo sta per esaurirsi, le icone sul display a LED inizieranno a lampeggiare di colore bianco. Si raccomanda di spegnere l'apparecchio e ricaricare la batteria.

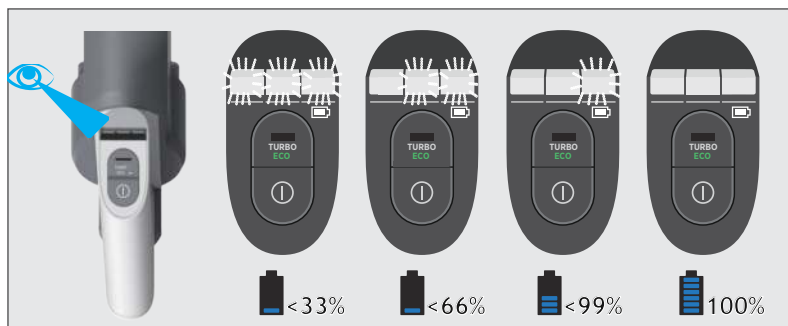

### 4. UTILIZZO DELL'APPARECCHIO

L'apparecchio ha tre modalità diverse di funzionamento.

1. Modalità standard.
2. Modalità per ripiani.
3. Modalità portatile.

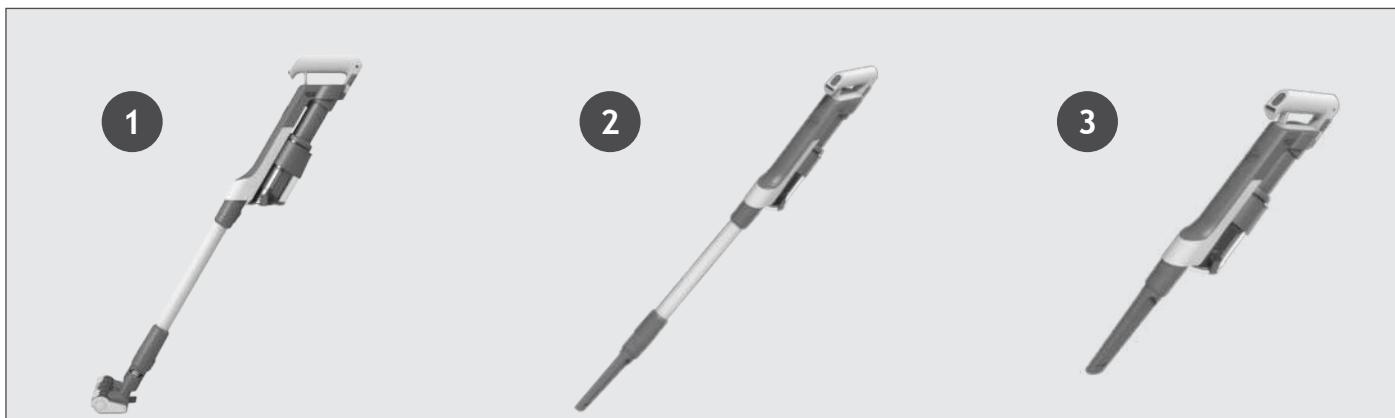

## 4.1 MODALITÀ STANDARD

IT

**Per utilizzare l'apparecchio in Modalità Standard:**

Premere il pulsante ON/OFF (accensione/spengimento) per iniziare la pulizia. La modalità di default è quella STANDARD. Premere il Pulsante Modalità per cambiare la modalità tra Turbo/ECO/Standard.  
**NOTA:** Le luci LED della spazzola sono sempre accese e il rullo è in costante rotazione.

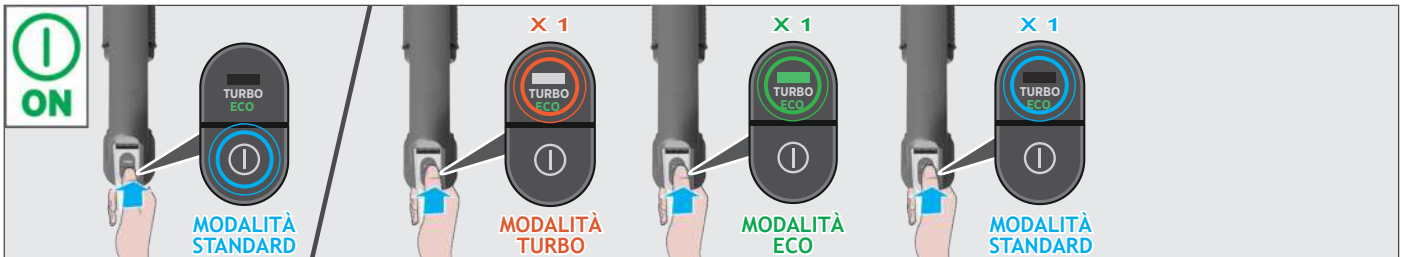
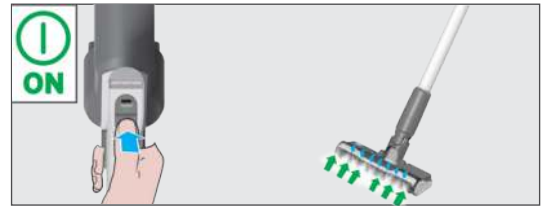

Per una pulizia più profonda, mentre l'apparecchio è in Modalità Standard, premere una volta il Pulsante Modalità Power per entrare in modalità TURBO. L'icona Modalità Power si illuminerà di colore bianco sul display LED per confermare la selezione. Attenzione che questo ridurrà il tempo di utilizzo della batteria.

Per una pulizia più delicata, mentre l'apparecchio è in Modalità Standard, premere due volte il Pulsante Modalità Power per entrare in modalità ECO. L'icona Modalità Power si illuminerà di colore verde per confermare la selezione.

Premere nuovamente il Pulsante Modalità Power per tornare alla Modalità Standard. L'icona Modalità Power si spegnerà per confermare la selezione.

## 4.2 MODALITÀ PER RIPIANI / PORTATILE

**Per utilizzare l'apparecchio in modalità per ripiani:**

1. Sganciare la Spazzola dal tubo premendo il Pulsante di Rilascio della Spazzola.
2. Montare l'accessorio desiderato all'estremità del Tubo, tutti gli accessori disponibili si incastrano all'estremità del Tubo.
3. Premere il pulsante ON/OFF (Accensione/Spengimento) per iniziare la pulizia.

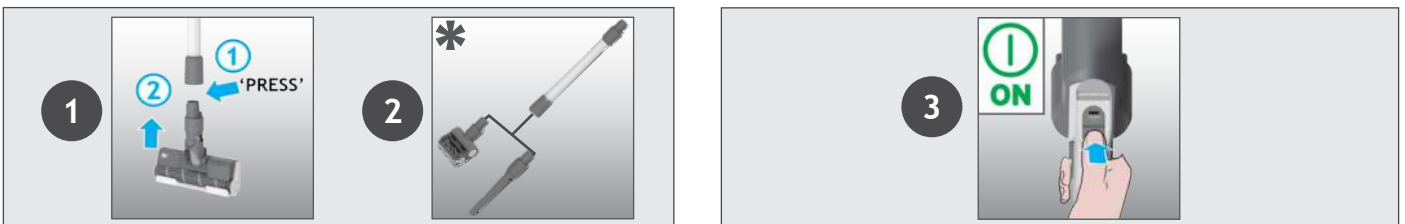

**Per utilizzare l'apparecchio in modalità portatile:**

1. Sganciare il Tubo dall'unità portatile premendo il Pulsante di Rilascio del Tubo.
2. Montare l'accessorio desiderato all'estremità dell'unità portatile, tutti gli accessori disponibili si incastrano all'estremità dell'unità portatile. È possibile usare anche la Bocchetta per Fessure integrata.
3. Premere il pulsante ON/OFF (Accensione/Spengimento) per iniziare la pulizia.

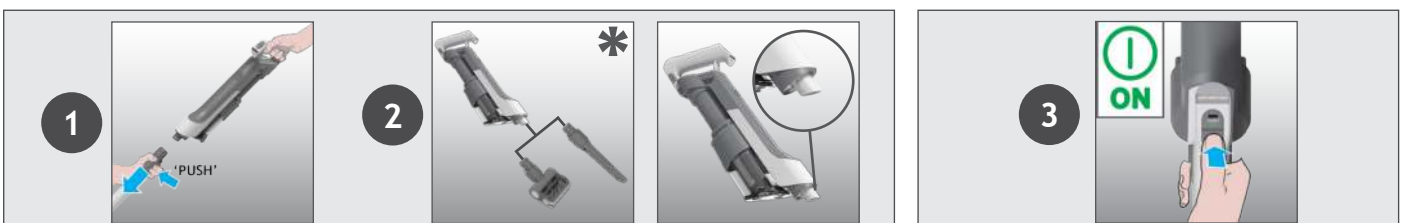

### Impostazioni di controllo

Premere il pulsante ON/OFF (accensione/spegnimento) per iniziare la pulizia, la modalità di default è quella STANDARD. Premere il Pulsante Modalità per cambiare la modalità tra Turbo/ECO/Standard. Per una pulizia più profonda, premere una volta il Pulsante Modalità Power per entrare in modalità TURBO. L'icona Modalità Power si illuminerà di colore bianco sul display LED per confermare la selezione. Attenzione che questo ridurrà il tempo di utilizzo della batteria. Per una pulizia più delicata, premere due volte il Pulsante Modalità Power per entrare in modalità ECO. L'icona Modalità Power si illuminerà di colore verde per confermare la selezione. Premere nuovamente il Pulsante Modalità Power per tornare alla Modalità Standard. L'icona Modalità Power si spegnerà per confermare la selezione.

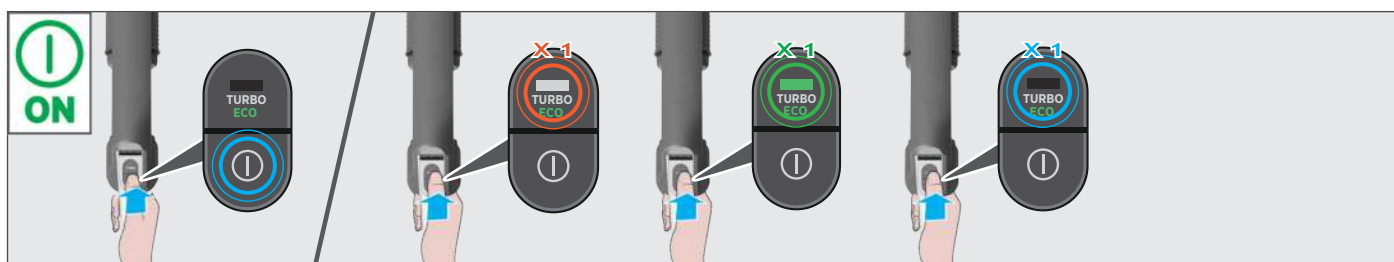

## 5. MANUTENZIONE DELL'APPARECCHIO

### 5.1 ULTRA COMPACT X3: FUNZIONE COMPATTAZIONE POLVERE

È possibile comprimere i residui nel CONTENITORE RACCOGLIPOLVERE per aumentare la capacità di contenimento dello sporco del CONTENITORE RACCOGLIPOLVERE. Muovere il cursore verso l'alto e poi verso il basso per eseguire la funzione di compattazione della polvere.

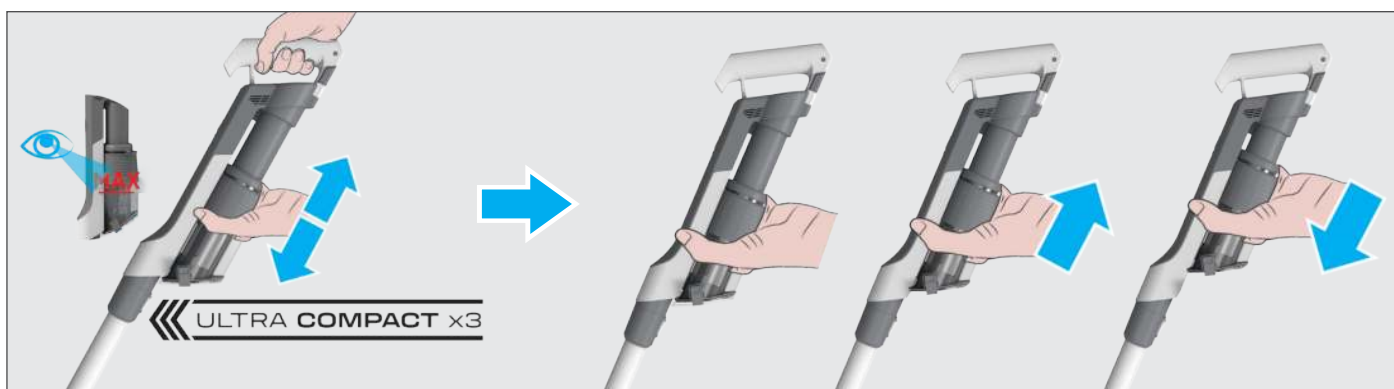

## 5. MANUTENZIONE DELL'APPARECCHIO

### 5.2 SVUOTAMENTO DEL CONTENITORE RACCOGLIPOLVERE

Quando i residui nel contenitore raccogli-polvere raggiungono l'indicatore di livello massimo, svuotare il contenitore.

1. Spegner l'apparecchio.
2. Premere il Pulsante di Rilascio del Tubo e staccare il Tubo dall'unità portatile.
3. Tenere l'unità portatile sopra un cestino e premere il Pulsante di Rilascio per lo Svuotamento del Contenitore Raccogli-polvere per aprire lo sportello e rilasciare lo sporco nel cestino.
4. Tenere il Cursore del Contenitore Raccogli-polvere ULTRA COMPACT X3 e muoverlo verso l'alto e verso il basso per rimuovere eventuali residui di sporco..
5. Chiudere lo Sportello del Contenitore.
6. Controllare che il Cursore del Contenitore Raccogli-polvere ULTRA COMPACT X3 sia ritornato nella sua posizione originale.



## 5. MANUTENZIONE DELL'APPARECCHIO

### 5.3 PULIZIA DEL FILTRO E DEL CONTENITORE RACCOGLIPOLVERE

**IMPORTANTE:** per avere sempre ottime prestazioni, i filtri vanno lavati dopo 5 volte che viene svuotato il contenitore.

1. Assicurarsi che l'apparecchio sia spento.
2. Tenere il Corsore del Contenitore Raccogliipolvere ULTRA COMPACT X3 e tirarlo verso l'alto.
3. Premere il Pulsante di Rilascio per lo Svuotamento del Contenitore Raccogliipolvere per aprire lo Sportello del Contenitore.
4. Ruotare il Filtro in senso antiorario.
5. Rimuovere il Filtro dall'unità portatile.
- Nota: Rimuovere i residui di sporco in eccesso dal Filtro.**
6. Premere la Levetta di Rilascio del Contenitore Raccogliipolvere per rilasciare il contenitore e spostarlo verso il basso.
7. Rimuovere il contenitore raccogliipolvere dall'unità principale facendolo scorrere verso il basso.
8. Controllare la presenza di polvere o sporco residuo sull'unità principale.
9. Lavare il filtro e il contenitore usando acqua tiepida.
10. Lasciarli asciugare per 24 ore prima di montarli nuovamente sull'apparecchio.
11. Rimontare il contenitore sull'unità principale.
12. Agganciare il contenitore facendolo scorrere verso l'alto sull'unità principale fino a udire un suono "click".
13. Reinserrire il filtro nella sua posizione e ruotarlo in senso orario fino a udire un suono "click".
14. Chiudere lo sportello del contenitore.
15. Tenere il Corsore Ultra Compact x3 del Contenitore Raccogliipolvere e muoverlo verso il basso nella sua posizione originale.



## 5. MANUTENZIONE DELL'APPARECCHIO

### 5.4 PULIZIA DELLA SPAZZOLA PER PAVIMENTI

IT

Grazie alla tecnologia ANTI-TWIST, il tuo aspirapolvere Hoover dispone di un pettine integrato che riduce radicalmente l'agrovigliarsi di capelli attorno al rullo. Tuttavia, se l'apparecchio non aspira a sufficienza, il rullo potrebbe avere bisogno di essere pulito.

1. Assicurarsi che l'apparecchio sia spento.
2. Far scorrere il Corsore di Rilascio del Rullo della Spazzola sulla spazzola e ruotare la Levetta di Rilascio del Rullo della Spazzola.
3. Rimuovere il Rullo della Spazzola dalla Spazzola per Pavimenti.
4. Rimuovere eventuali residui di sporco dal rullo. Controllare e rimuovere eventuali residui di sporco presenti all'interno della spazzola.
5. Lavare il Rullo della Spazzola in acqua tiepida.
6. Lasciare asciugare per 24 ore.
7. Reinscrivere il Rullo della Spazzola nella Spazzola.
8. Ruotare la Levetta di Rilascio del Rullo della Spazzola nella corretta posizione per bloccarlo.

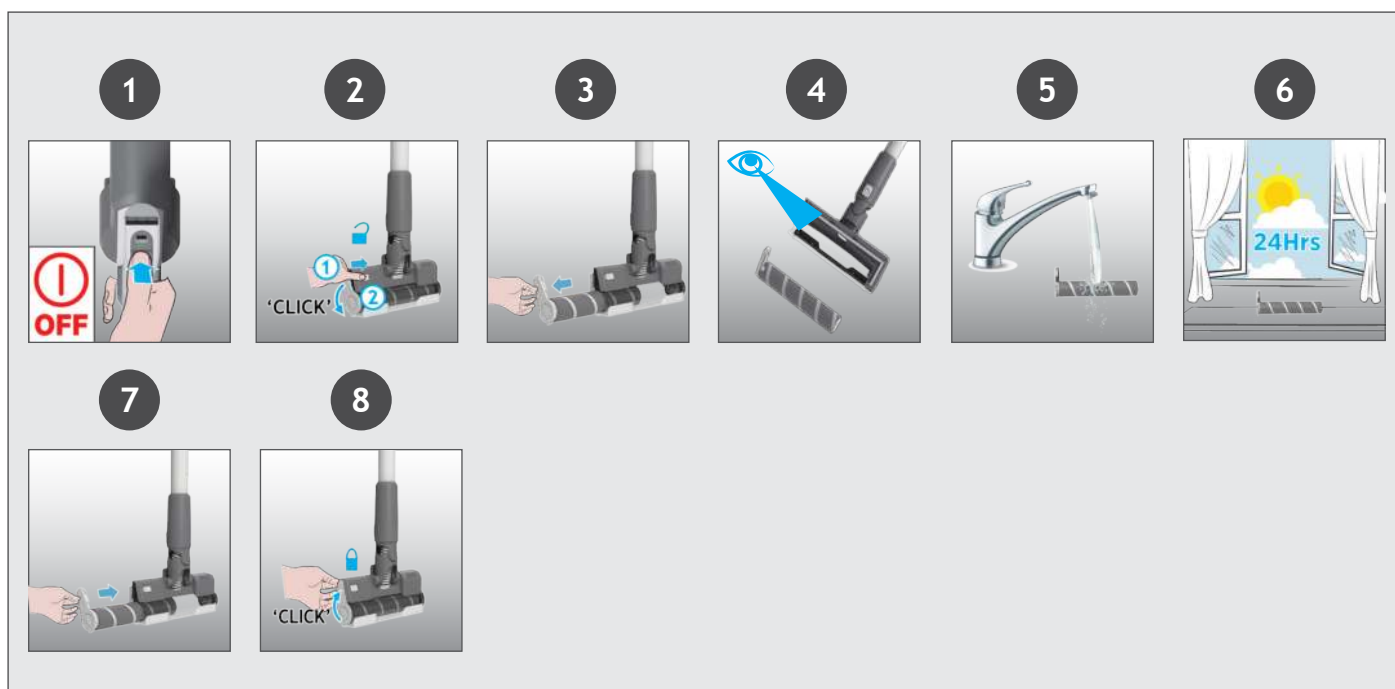

## 5. MANUTENZIONE DELL'APPARECCHIO

### 5.5 PULIZIA DELLA MINI TURBO SPAZZOLA

1. Assicurarsi che l'apparecchio sia spento.
2. Sganciare la mini-turbo spazzola dall'apparecchio.
3. Per rimuovere il rullo, sbloccare la levetta di rilascio con una moneta.
4. Servendosi di forbici, rimuovere fibre o residui di sporco aggrovigliati sul rullo.
5. Controllare all'interno della spazzola e rimuovere i residui di sporco presenti.
6. Rimontare il rullo, premere e bloccare la levetta di rilascio con una moneta.

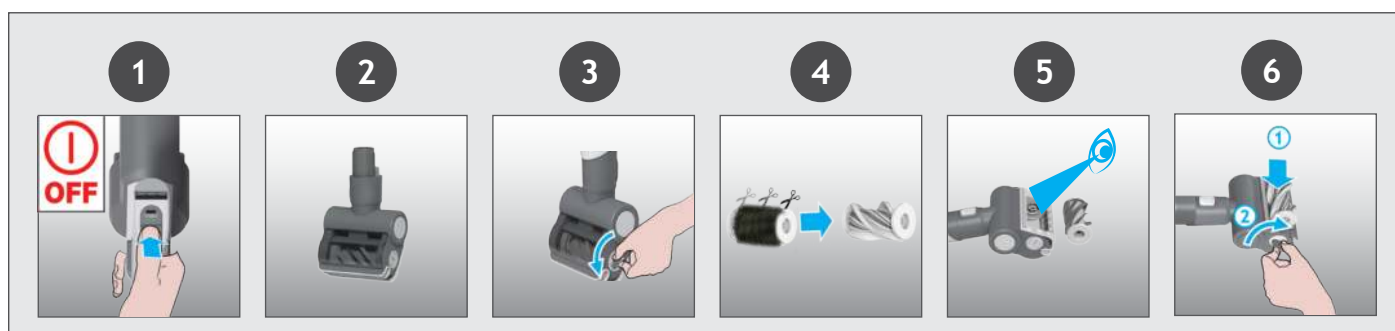

\* Dipende dal modello.

Se l'apparecchio sta ancora funzionando ma l'aspirazione è bassa o assente, potrebbe essere ostruito. Una luce rossa continua potrebbe comparire sulla barra led dello stato della batteria. Seguire tutte le istruzioni di manutenzione incluse nelle sezioni 5.1,5.2,5.3,5.4,5.5. Verificare la presenza di residui di sporco o ostruzioni anche in queste parti aggiuntive dell'apparecchio:

1. Assicurarsi che l'apparecchio sia spento.
2. Separare la spazzola, il tubo e l'unità portatile come da precedenti istruzioni.
3. Controllare se sono presenti residui di sporco o ostruzioni nell'unità portatile e rimuoverli.
4. Controllare se sono presenti residui di sporco o ostruzioni nelle giunzioni della spazzola e rimuoverli.
5. Rimuovere il rullo e controllare se sono presenti residui di sporco o ostruzioni nella zona d'ingresso della spazzola e rimuoverli.
6. Controllare se sono presenti residui di sporco o ostruzioni alle estremità del tubo e rimuoverli.
7. Riassemblare l'apparecchio.

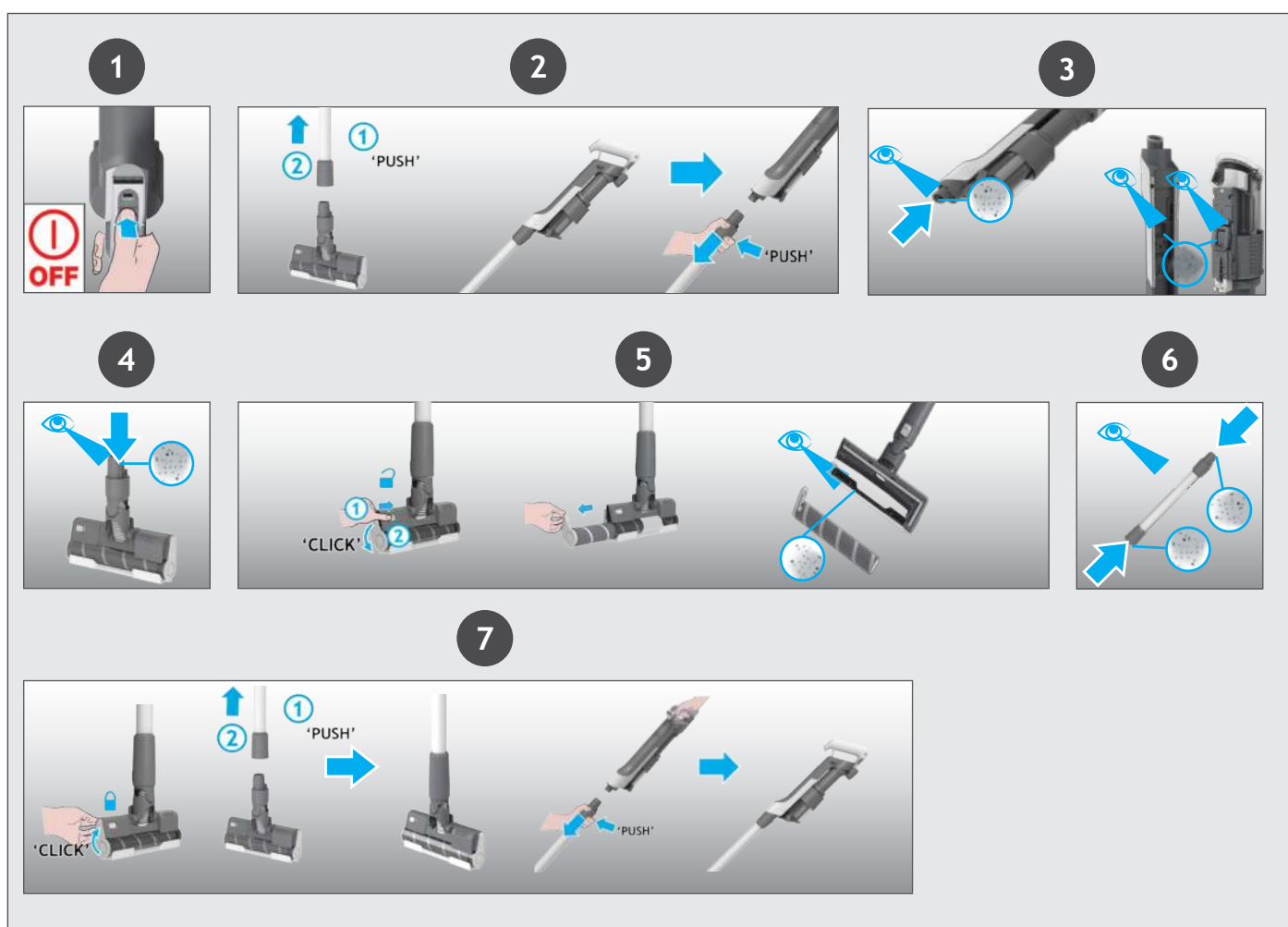

Di seguito è riportato un elenco di problemi comuni riscontrati e relative soluzioni.

### A. L'apparecchio non si accende.

Controllare che l'apparecchio sia carico.

Controllare che il set di batterie sia posizionato correttamente.

Controllare che il filtro sia montato nella posizione corretta.

Controllare che il contenitore raccogli-polvere sia montato nella posizione corretta.

### B. Se una luce rossa compare sulla barra LED dello stato della batteria.

Controllare che la batteria sia montata correttamente.

Controllare che il cursore ULTRA COMPACT X3 del contenitore raccogli-polvere sia nella posizione corretta.

Controllare che il filtro sia montato correttamente.

### C. L'apparecchio smette di funzionare.

Controllare se ci sono ostruzioni nella presa d'aria o nel tubo e nel caso pulirli assicurandosi prima che l'apparecchio sia spento. Quindi premere semplicemente l'interruttore accensione/spengimento e l'apparecchio riprenderà a funzionare.

### D. La luce LED della Spazzola per Pavimenti Duri frontale si spegne e il simbolo di avvertenza sul LED dell'Unità Portatile è di colore rosso.

C'è un blocco nella spazzola o un'ostruzione nel rullo o lo sportellino della spazzola non è posizionato correttamente. Assicurarsi che l'apparecchio sia spento e rimuovere detriti e ostruzioni seguendo le operazioni di manutenzione dell'apparecchio 5.4.

### E. Le batterie non possono essere caricate.

Potrebbe essere a causa di lunghi periodi di inutilizzo (oltre un semestre).

Contattare un Centro per l'Assistenza Clienti Hoover per la sostituzione delle batterie.

Se il problema persiste, contattare il Centro per l'Assistenza Tecnica Hoover più vicino.

Per qualsiasi dubbio chiamare il centro assistenza Hoover. Potrete ricevere assistenza telefonica. Verrà addebitato un intervento di assistenza se dopo aver esaminato l'apparecchio, si riscontra che non si trova nelle corrette condizioni operative, non è stato montato secondo quanto riportato nel presente libretto d'istruzioni o è stato oggetto di uso improprio.

## 7. INFORMAZIONI IMPORTANTI

### PARTI DI RICAMBIO E DI CONSUMO HOOVER

Utilizzare sempre parti di ricambio originali Hoover. È possibile acquistarle dal distributore locale Hoover o direttamente sul sito internet Hoover. Quando si ordinano delle parti di ricambio, ricordarsi sempre di fornire il numero di modello dell'apparecchio utilizzato.

### QUALITÀ

La qualità degli stabilimenti Hoover è stata sottoposta a valutazione indipendente. I nostri prodotti vengono realizzati mediante un sistema di qualità che soddisfa i requisiti ISO 9001.

### REGOLAMENTO PER LA GARANZIA

Questo prodotto è garantito, oltre che ai sensi di legge, alle condizioni e nei termini riportati sul certificato di garanzia convenzionale inserito nel prodotto. Il certificato dovrà essere conservato e mostrato al nostro Centro di Assistenza Tecnica Autorizzato, in caso di necessità, insieme allo scontrino comprovante l'acquisto dell'elettrodomestico.

Puoi consultare le condizioni di garanzia anche sul nostro sito internet Per ottenere assistenza compila l'apposito form on-line oppure contattaci al numero che trovi indicato nella pagina di assistenza del nostro sito internet.

Queste condizioni potrebbero venire modificate senza obbligo di preavviso.

## ONDERDELEN:

- A. BATTERIJPAK
- B. ONTGRENDELINGSKNOPPEN  
BATTERIJPAK
- C. INGANG BATTERIJLADER
- D. AAN/UIT-SCHAKELAAR
- E. KNOP VOOR ENERGIEMODUS
- F. STATUS BATTERIJ LED
- G. STOFCONTAINER ULTRA COMPACT X3  
SCHUIF
- H. STOFCONTAINER
- I. HENDEL VOOR VERWIJDEREN  
STOFCONTAINER
- J. ONTGRENDELINGSKNOP LEDIGEN  
STOFCONTAINER
- K. VRIJGAVEKNOP BUIS
- L. BUIS
- M. ONTGRENDELINGSKNOP MONDSTUK
- N. VLOERMONDSTUK
- O. ONTGRENDELING SCHUIF  
ZUIGMONDBORSTEL
- P. ONTGRENDELING VOOR  
ZUIGMONDBORSTEL
- Q. MONDSTUK OPENING
- R. ZUIGMONDBORSTEL
- S. WANDHOUDER
- T. SCHROEVEN EN PLUGGEN WANDHOUDER
- U. OPLADER
- V. MINI POWER MONDSTUK\*
- W. KIERENMONDSTUK
- X. EXTRA BATTERIJPAK\*

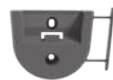
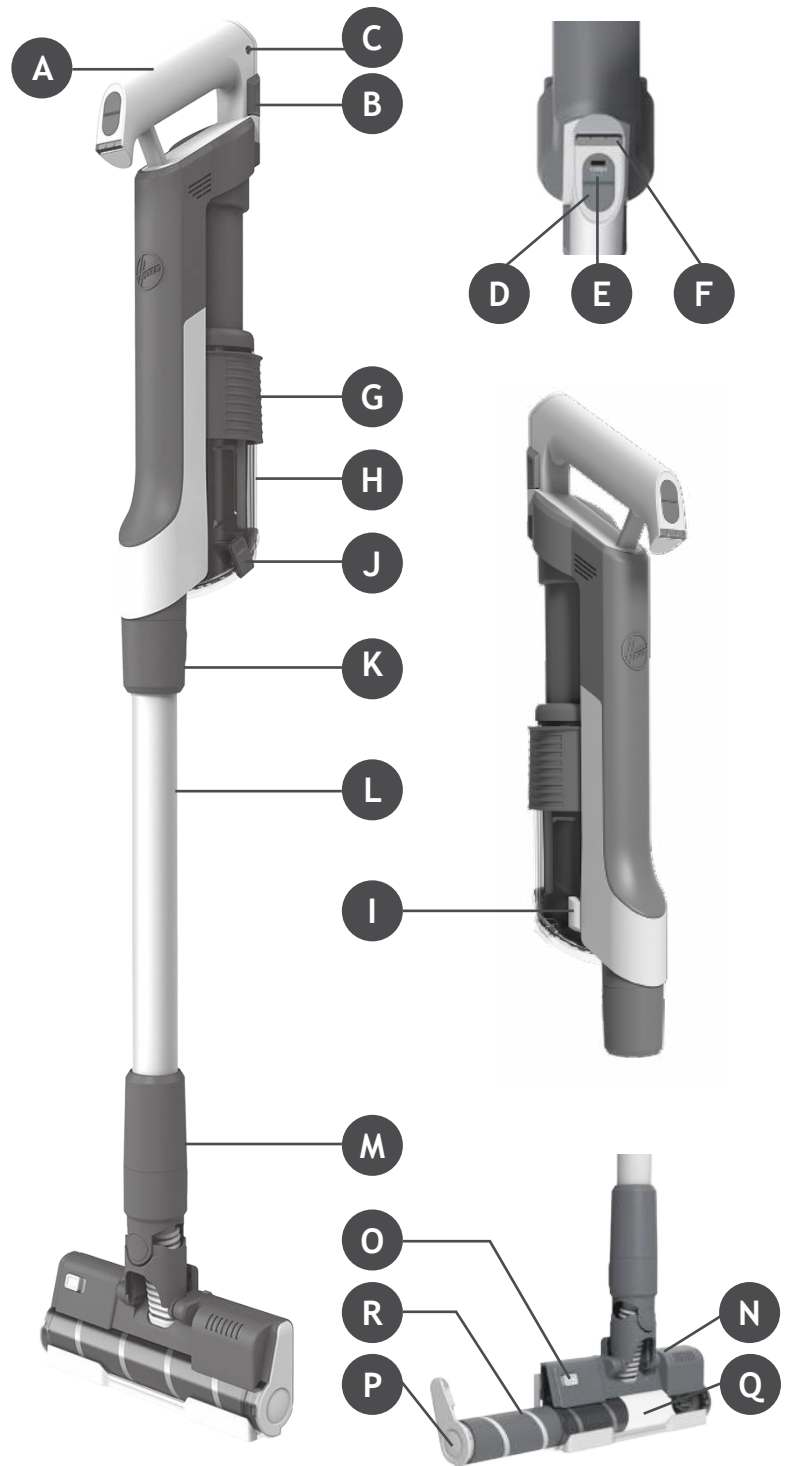

S



T



U



V



W



X

\* Afhankelijk van uw model.

## 2. UW STOFZUIGER IN ELKAAR ZETTEN

NL

Haal alle onderdelen uit de verpakking en monteer uw stofzuiger.

**STAP 1:** Klik de buis op het vloermondstuk.

**STAP 2:** Klik het handvat op de buis.

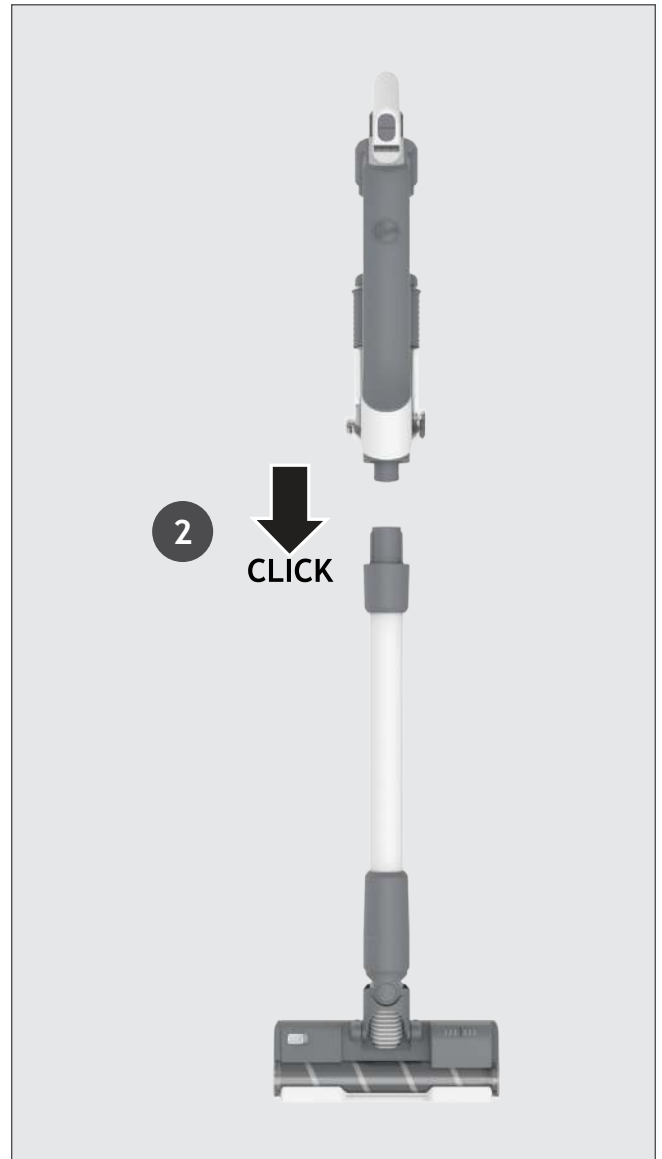
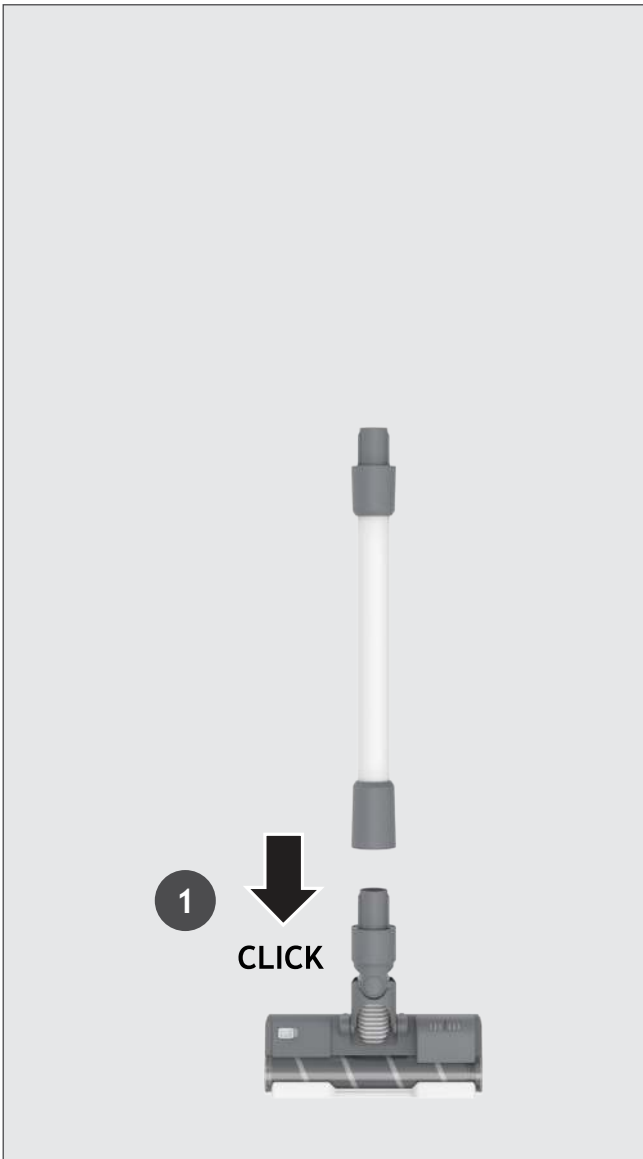

We hebben een wandhouder voorzien voor optimale opbergmogelijkheden. U kunt de wandhouder aan een geschikte muur bevestigen met de meegeleverde schroeven en pluggen.

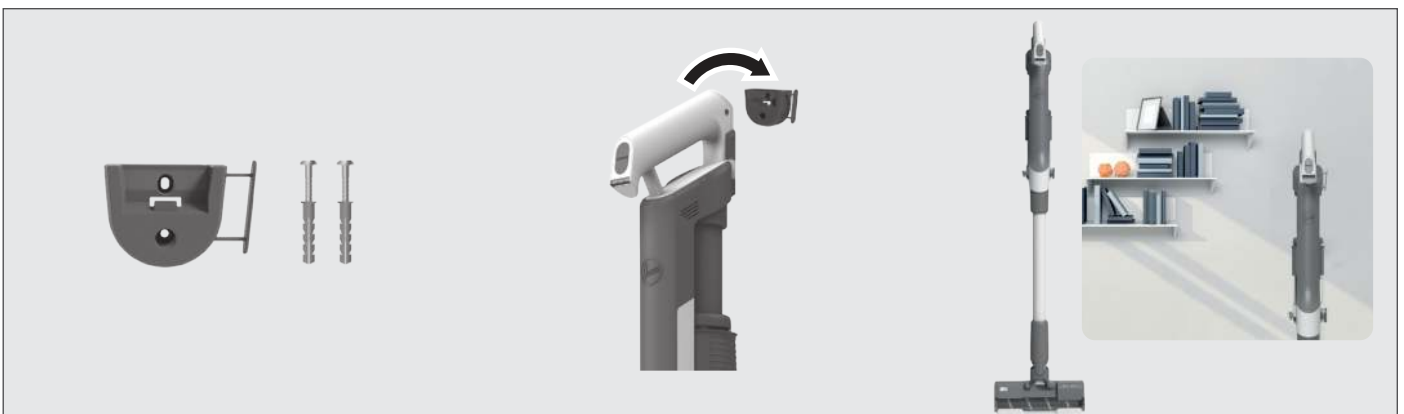

### 3. DE BATTERIJ OPLADEN

NL

De batterij in het product is bij levering niet volledig opgeladen.

Laad uw product volledig op vóór het eerste gebruik. Dit duurt ongeveer 4 uur.

U kunt uw product in drie verschillende omstandigheden opladen en de batterijstatus wordt aangegeven op het LED-display.

1. Met het product volledig opgeladen in stokmodus of in de wandhouder.
2. Met het product in handmodus.
3. Met de batterij uit het product verwijderd.

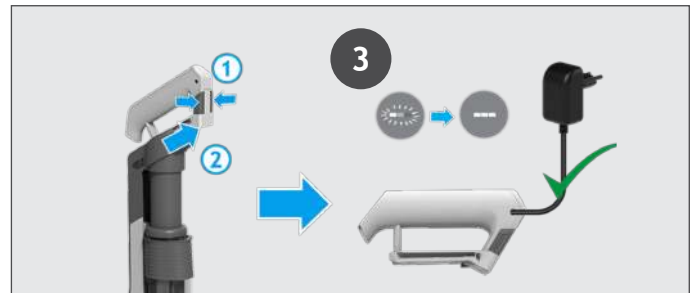
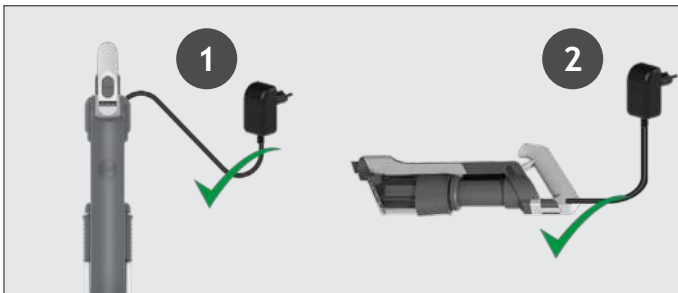

Wanneer u uw stofzuiger gebruikt, kunt u de laadstatus van uw batterij raadplegen op het LED van de batterijstatus op het handvat.

Wanneer de resterende gebruiksduur is afgelopen, zullen de iconen op het LED-display beginnen te knipperen. Het is dan aanbevolen om uw stofzuiger uit te schakelen en de batterij op te laden.

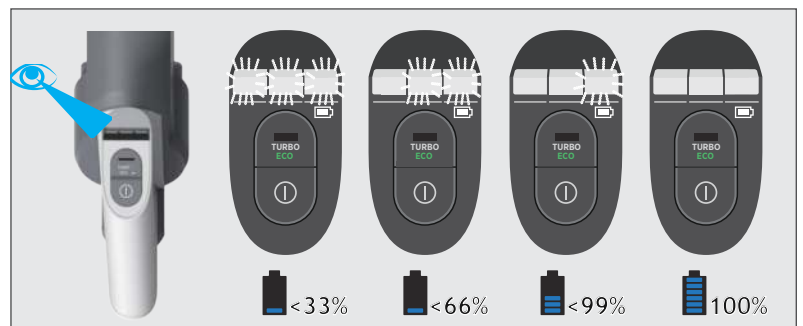

### 4. UW STOFZUIGER GEBRUIKEN

Uw stofzuiger heeft 3 verschillende werkmodi:

1. Steelstofzuiger modus.
2. Boven de vloer modus.
3. Handmodus.

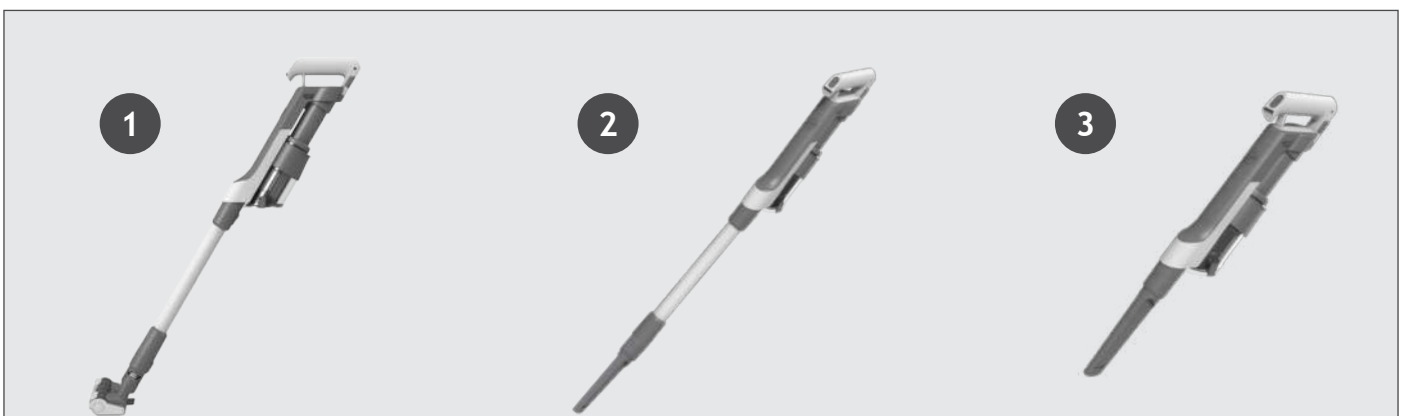

## 4.1 STEELSTOFZUIGER MODUS

NL

Om uw product in **Staalstofzuiger modus** te gebruiken: Druk op de aan/uit-knop om te beginnen schoonmaken, de standaardmodus is **STANDARD**. Druk op de knop voor energiemodus om te wisselen tussen Turbo/ECO/Standard. **OPMERKING:** De ledverlichting van het mondstuk brandt altijd en de borstel roteert altijd.

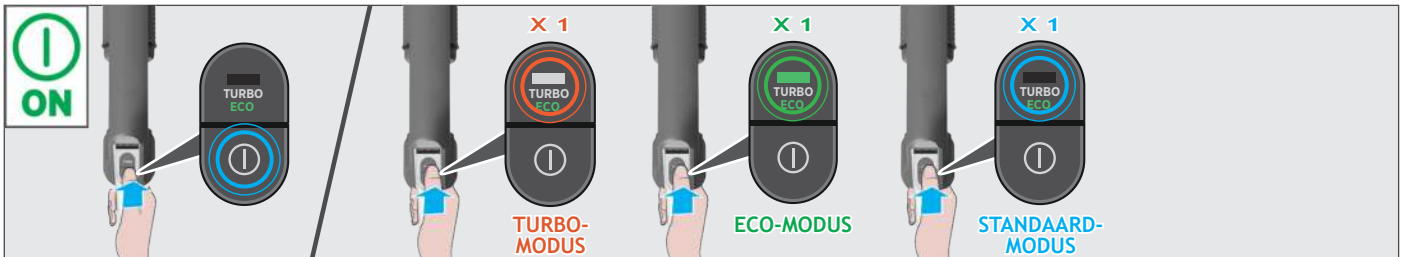
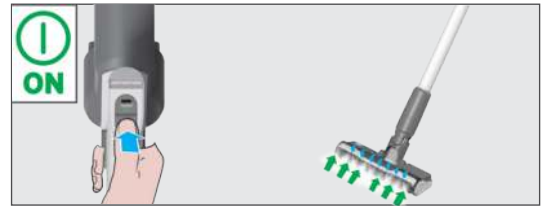

Als u grondiger wilt schoonmaken met uw stofzuiger in stokmodus, druk 1 keer op de knop voor energiemodus om naar **TURBO** modus te gaan. Het Modus-icoontje Vermogen zal op het LED-display wit oplichten om uw keuze te bevestigen. Houd er rekening mee dat je batterij hierdoor minder lang meegaat.

Als u minder grondig wilt schoonmaken met uw stofzuiger in stokmodus, druk 2 keer op de knop voor energiemodus om naar de **ECO**-modus te gaan. Het icoontje zal groen oplichten om uw keuze te bevestigen.

Druk opnieuw op de knop voor energiemodus om terug te gaan naar de standaardmodus. Het icoontje zal uitgaan om uw keuze te bevestigen.

## 4.2 BOVEN DE VLOER / HANDMODUS

Om uw product in de 'Boven de vloer modus' te gebruiken:

1. Maak het mondstuk los van de buis door op de ontgrendelingsknop van het mondstuk te drukken.
2. Bevestig het gewenste accessoire op het uiteinde van de buis. Al uw accessoires passen op dit uiteinde van de buis.
3. Druk op de aan/uit-knop om te beginnen schoonmaken.

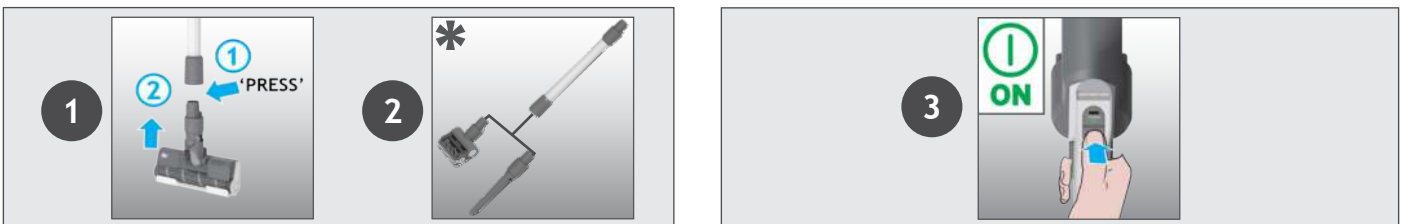

Om uw product in de Handmodus te gebruiken:

1. Maak de buis los van de handvateenheid door te drukken op de ontgrendelingsknop van de buis.
2. Bevestig het gewenste accessoire op het uiteinde van de handgriep. U kunt ook de geïntegreerde kierenzuiger gebruiken.
3. Druk op de aan/uit-knop om te beginnen schoonmaken.

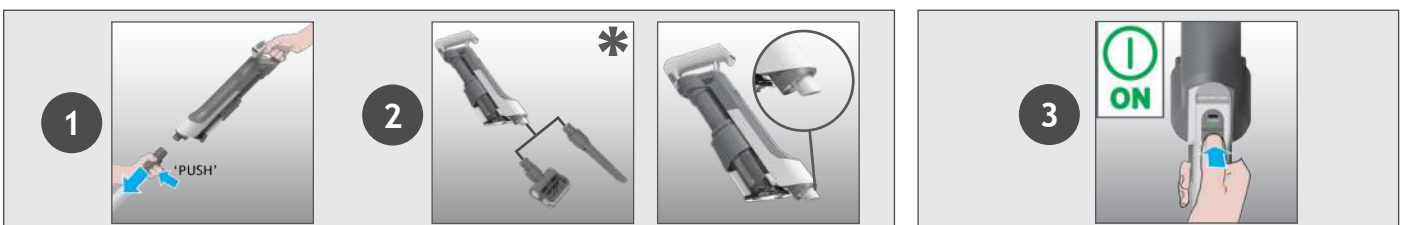

**Instellingen bedieningselement:**

Druk op de aan/uit-knop om te beginnen schoonmaken, standaardmodus is STANDARD. Druk op de knop voor energiemodus om te wisselen tussen Turbo/ECO/Standard.

Als u grondiger wilt schoonmaken, druk 1 keer op de knop voor energiemodus om naar TURBO modus te gaan. Het Modus-icoontje Vermogen zal op het LED-display wit oplichten om uw keuze te bevestigen.

Houd er rekening mee dat je batterij hierdoor minder lang meegaat.

Als u minder grondig wilt schoonmaken, druk 2 keer op de knop voor energiemodus om naar de ECO-modus te gaan. Het icoontje zal groen oplichten om uw keuze te bevestigen.

Druk opnieuw op de knop voor energiemodus om terug te gaan naar de standaardmodus. Het icoontje zal uitgaan om uw keuze te bevestigen.

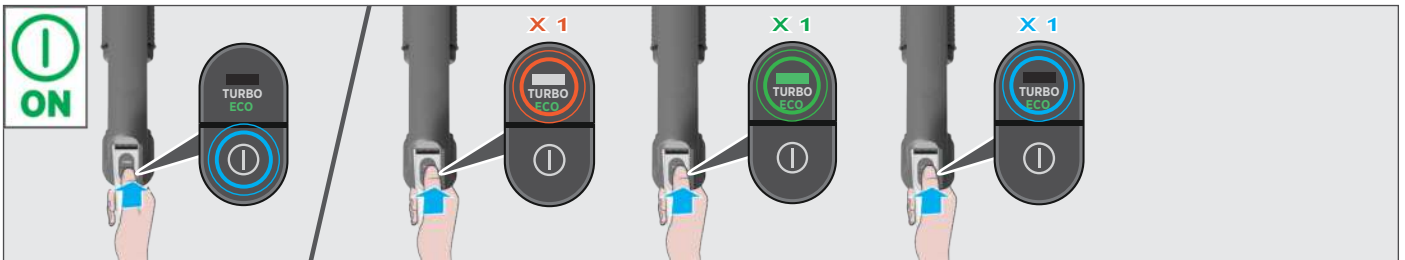
**5. ONDERHOUD VAN DE STOFZUIGER****5.1 ULTRA COMPACT X3: FUNCTIE STOFVERDICHTING**

U kunt vuil in de STOFCONTAINER samenpersen om de vuilcapaciteit van de STOFCONTAINER te vergroten. Beweeg de schuif omhoog en vervolgens omlaag om de functie stofverdichting uit te voeren.

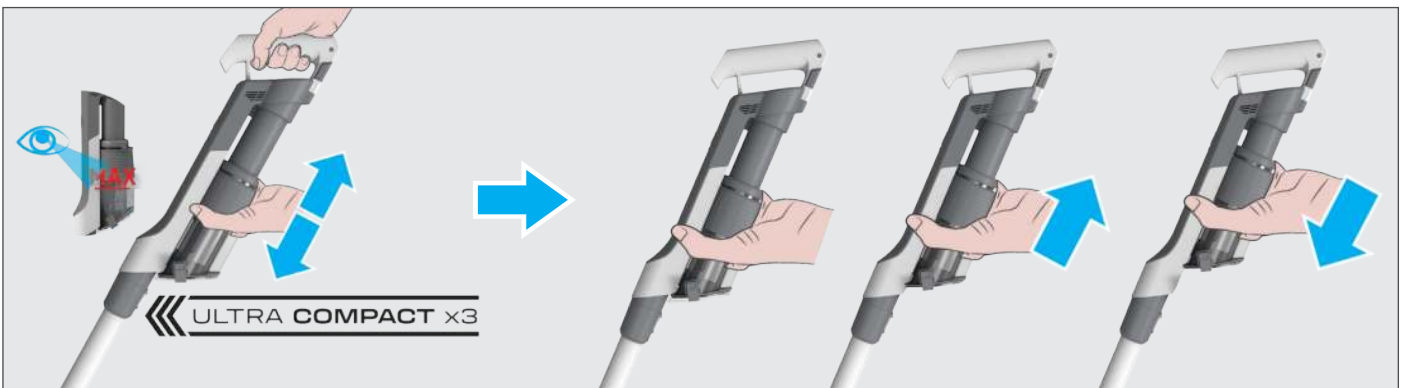
**5. ONDERHOUD VAN DE STOFZUIGER****5.2 DE STOFBAK LEDIGEN**

Wanneer het vuil in uw stofcontainer het maximumpeil heeft bereikt, moet u de container ledigen.

1. Schakel uw stofzuiger uit.
2. Druk op de ontgrendelingsknop van de buis om de buis los te maken van het handvat.
3. Houd de handgreep boven een vuilnisbak en druk op de ontgrendelingsknop om de klep van de stofcontainer te openen en het vuil in de vuilnisbak te gooien.
4. Houd de schuif van de ULTRA COMPACT X3 stofcontainer en beweeg deze omhoog en omlaag om eventueel achtergebleven vuil te verwijderen
5. Sluit de klep van de container.
6. Controleer of de schuif van de ULTRA COMPACT X3 stofcontainer terug in de oorspronkelijke positie staat.



## 5. ONDERHOUD VAN DE STOFZUIGER

### 5.3 SCHOONMAKEN VAN FILTER EN CONTAINER

**BELANGRIJK:** voor optimale prestaties, bevelen we aan om de filters om de 5 ledigingen van de container te reinigen.

1. Controleer of uw stofzuiger uitgeschakeld is.
  2. Houd de schuif van de ULTRA COMPACT X3 stofcontainer en trek deze omhoog.
  3. Druk op de ontgrendelingsknop om de containerklep te openen.
  4. Draai het filter tegen de klok in.
  5. Verwijder het filter uit de handgreep.
- Opmerking: Verwijder overtollig vuil van de filters.**
6. Druk op de hendel voor het verwijderen van de stofcontainer om de container te ontgrendelen en naar beneden te bewegen.
  7. Verwijder de container uit de hoofdeenheid door deze naar beneden te schuiven.
  8. Controleer op achtergebleven stof en vuil in de hoofdeenheid.
  9. Reinig het filter en de container met lauw water.
  10. Laat ze 24 uur aan de lucht drogen voordat u ze weer in uw product plaatst.
  11. Plaats de container terug in de hoofdunit.
  12. Bevestig de container door deze omhoog te schuiven in de hoofdunit tot u een “klik”-geluid hoort.
  13. Plaats het filter terug in zijn positie en draai met de klok mee tot u een “klik”-geluid hoort.
  14. Sluit de klep van de container.
  15. Houd de schuif van de ULTRA COMPACT x3 stofcontainer en beweeg deze omlaag in zijn oorspronkelijke positie.



## 5. ONDERHOUD VAN DE STOFZUIGER

### 5.4 VLOERMONDSTUK REINIGEN

NL

Dankzij de ANTI-TWIST heeft uw Hoover-stofzuiger een ingebouwde kam die de hoeveelheid haar rond de borstel drastisch vermindert. Als uw stofzuiger uw borstel echter niet efficiënt optilt, dan moet die misschien gereinigd worden.

1. Controleer of uw stofzuiger uitgeschakeld is.
2. Schuif de ontgrendelingschuiver van de zuigmondborstel op het mondstuk en draai de vrijgavegrendel op de zuigmondborstel.
3. Verwijder de zuigmondborstel uit het vloermondstuk.
4. Verwijder overtollig vuil van de borstel. Controleer of er geen grote stukken vuil in het mondstuk zitten en verwijder ze indien nodig.
5. Reinig de zuigmondborstel met lauw water.
6. Laat het 24 uur drogen.
7. Plaats de zuigmondborstel terug in het mondstuk.
8. Draai de vrijgavegrendel van het zuigmondborstel in de juiste positie om te vergrendelen.

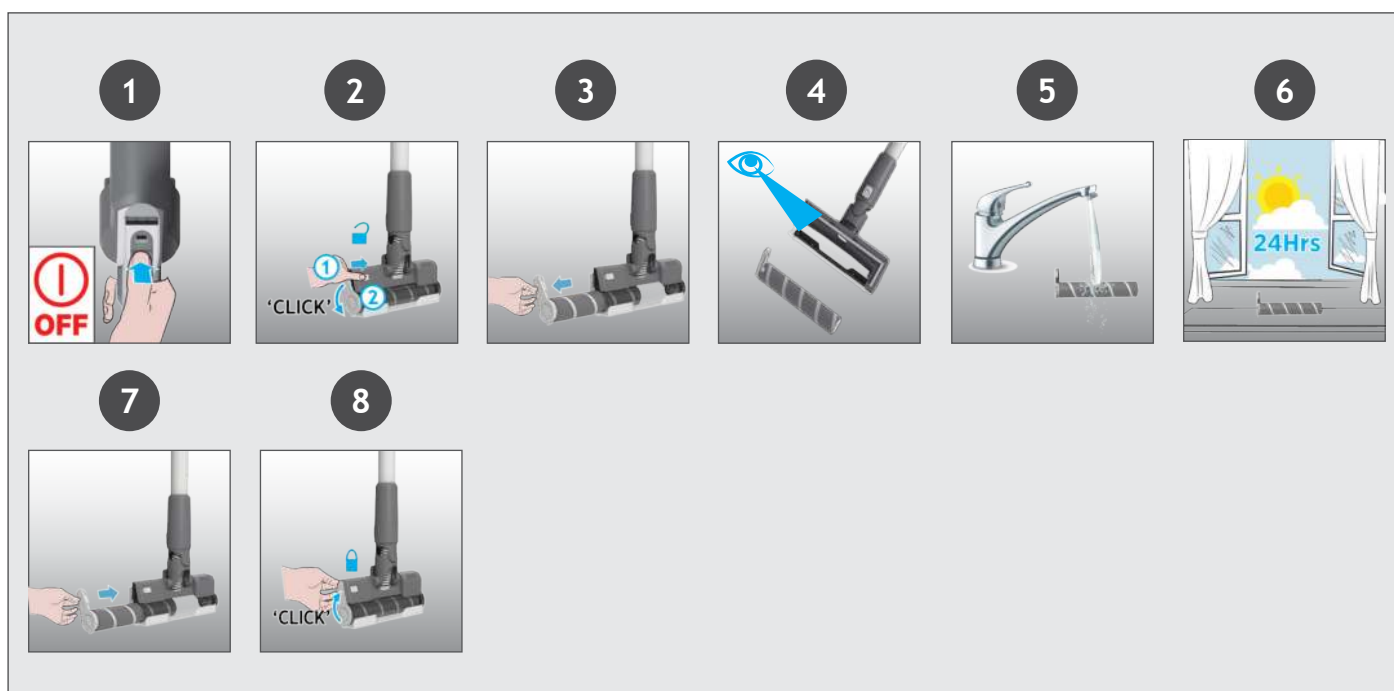

## 5. ONDERHOUD VAN DE STOFZUIGER

### 5.5 REINIG MINI-POWERMONDSTUK

1. Controleer of uw stofzuiger uitgeschakeld is.
2. Maak het mini-powermondstuk los van uw product.
3. Om de borstel te verwijderen, ontgrendelt u de vrijgavehendel met een muntstuk.
4. Verwijder verstrengelde vezels of vuil uit de borstel.
5. Kijk in de zuigmond en verwijder eventueel vuil.
6. Plaats de borstel terug, druk op de vrijgavehendel en vergrendel het opnieuw met een muntstuk.

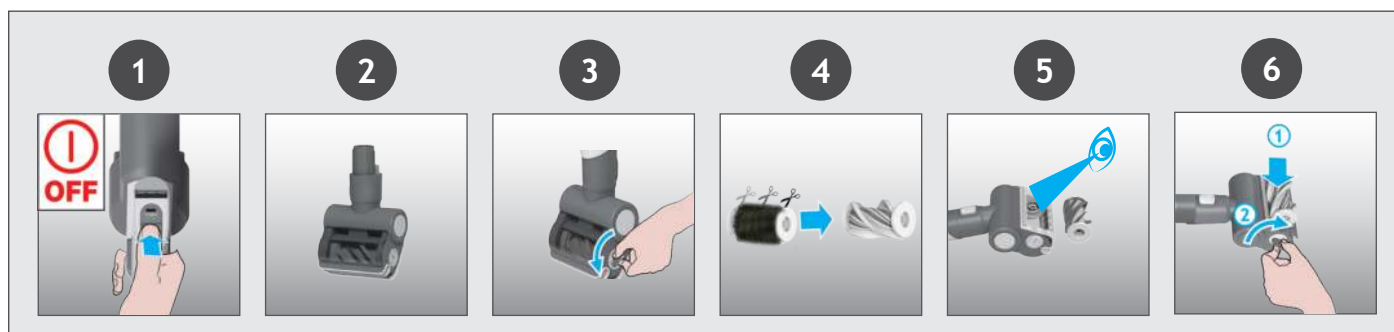

\* Afhankelijk van uw model.

Als uw stofzuiger nog steeds werkt maar weinig of geen zuigkracht heeft, dan heeft uw product misschien met een opstopping te maken. Er kan een rood continu lampje op de LED-balk van de batterijstatus verschijnen. Volg alle onderhoudsinstructies in secties 5.1, 5.2, 5.3, 5.4, 5.5. Daarbovenop dient u ook de volgende zones van uw stofzuiger te controleren op vuil of opstoppingen:

1. Controleer of uw stofzuiger uitgeschakeld is.
2. Maak het mondstuk, de buis en de handvateenheid los volgens de vorige instructies.
3. Controleer visueel de invoerzone van de handgreep op vuil of verstoppingen en maak schoon.
4. Controleer visueel het gebied van de mondstukverbindingen op vuil of verstoppingen en maak schoon.
5. Verwijder de borstel en controleer het invoergebied van het mondstuk op vuil of verstoppingen en maak schoon.
6. Controleer visueel beide uiteinden van de buis en verwijder eventueel vuil of verstoppingen.
7. Zet uw product weer in elkaar.

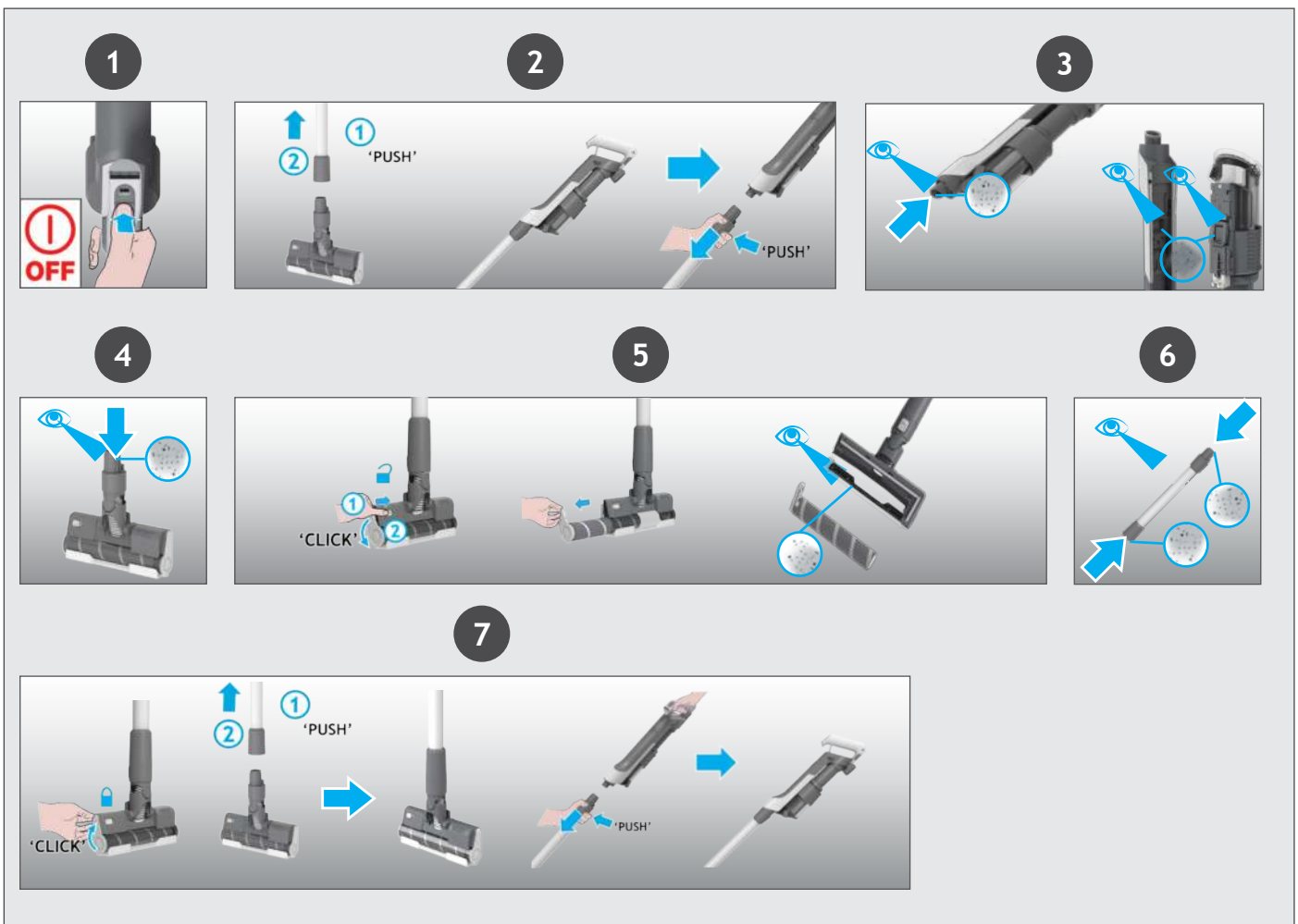

De onderstaande lijst is een lijst met de meest voorkomende problemen en oplossingen.

### A. De stofzuiger wil niet aan.

Controleer of de stofzuiger is opgeladen.  
Controleer of de batterij op zijn plaats zit.  
Controleer of het filter op zijn plaats zit.  
Controleer of stofcontainer op zijn plaats zit.

### B. Er zal een rood lampje op de LED-balk van de batterijstatus knipperen.

Controleer of de batterij correct gemonteerd is.  
Controleer of de schuif van de ULTRA COMPACT X3 stofcontainer in de juiste positie zit.  
Controleer of het filter correct gemonteerd is.

### C. Het apparaat werkt niet meer.

Controleer of er een obstructie is in de luchtinlaat of in de buis, maak deze schoon en zorg ervoor dat het product UIT staat. Zodra dit is gebeurd, drukt u gewoon op de aan/uit-knop, het product zal weer gaan werken.

### D. Het LED-lampje aan de voorkant van het mondstuk voor harde vloeren gaat uit en het waarschuwingssymbool op het LED handvat is ROOD.

Er zit een verstopping in het mondstuk of een obstakel in de borstel, of het mondstukvenster is niet goed geplaatst. Zorg ervoor dat uw stofzuiger uitgeschakeld is en verwijder eventueel vuil of obstakels en volg het reinigingsonderhoud.

### E. Batterijen kunnen niet worden opgeladen.

Dit zou het resultaat kunnen zijn van een zeer lange opberg periode (meer dan 6 maanden).  
Neem contact op met de Hoover-klantenservice om vervanging van de accu te regelen.  
Indien het probleem aanhoudt, neem contact op met de Hoover-klantenservice.

Bij twijfel bel het Hoover servicekantoor voor advies. Ze kunnen u mogelijk hulp bieden via de telefoon. Er worden servicekosten in rekening gebracht als tijdens de controle de stofzuiger in goede werkende staat blijkt te verkeren, niet in overeenstemming met deze instructies geïnstalleerd of op verkeerde wijze gebruikt is.

## 7. BELANGRIJKE INFORMATIE

### Originele reserveonderdelen en toebehoren van Hoover

Gebruik uitsluitend originele reserveonderdelen van Hoover. Deze zijn verkrijgbaar bij uw Hoover verdeler. Als u onderdelen bestelt, vermeld dan altijd het modelnummer.

### KWALITEIT

De fabrieken van Hoover zijn op onafhankelijke wijze getest op kwaliteit. Onze producten worden vervaardigd aan de hand van een kwaliteitssysteem dat voldoet aan de vereisten van ISO 9001.

### JOUW GARANTIE

De garantievoorwaarden voor dit toestel worden bepaald door onze vertegenwoordiger in het land waar het toestel wordt verkocht. Details omtrent deze voorwaarden zijn verkrijgbaar bij de verdeler waar u het toestel hebt gekocht. Wanneer u aanspraak wilt maken op deze garantie, dan moet u het verkoop- of ontvangstbewijs kunnen voorleggen.

Wijzigingen zijn zonder voorafgaande kennisgeving mogelijk.

## COMPONENTES PRINCIPAIS:

- A. PACOTE DE BATERIAS
- B. BOTÕES DE LIBERTAÇÃO DO PACOTE DE BATERIAS
- C. ENTRADA DO CARREGADOR DE BATERIA
- D. BOTÃO PARA LIGAR/DESLIGAR
- E. BOTÃO DO MODO DE POTÊNCIA
- F. LED DE ESTADO DA BATERIA
- G. CURSOR ULTRA COMPACT X3
- H. DEPÓSITO DE PÓ
- I. ALAVANCA DE REMOÇÃO DO DEPÓSITO DE PÓ
- J. BOTÃO DE ABERTURA DO DEPÓSITO DE PÓ VAZIO
- K. BOTÃO DE ABERTURA DO TUBO
- L. TUBO
- M. BOTÃO DE LIBERTAÇÃO DA ESCOVA
- N. ESCOVA DE PAVIMENTOS
- O. CURSOR DE LIBERTAÇÃO DA BARRA DA ESCOVA DO BOCAL
- P. TRAVA DE LIBERTAÇÃO DA ESCOVA ROTATIVA DA ESCOVA
- Q. JANELA DA ESCOVA
- R. ESCOVA ROTATIVA
- S. SUPORTE DE PAREDE
- T. PARAFUSOS E FIXAÇÕES PARA MONTAGEM NA PAREDE
- U. CARREGADOR
- V. MINI ESCOVA ELÉTRICA\*
- W. ACESSÓRIO PARA FENDAS
- X. PACOTE DE BATERIA ADICIONAL\*

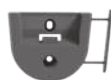
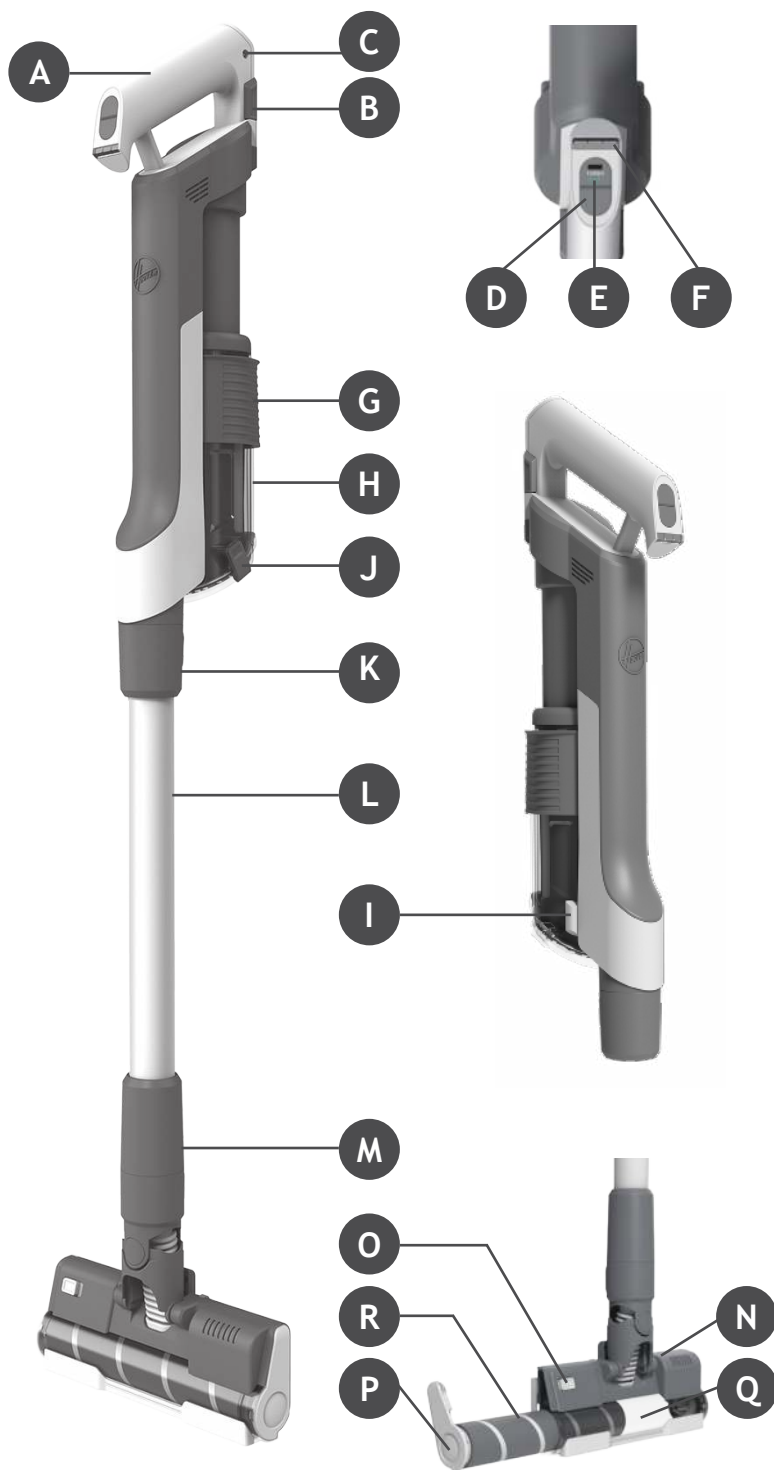

S

T

U

V

W

X

\* Dependendo do seu modelo.

## 2. PREPARAR O SEU ASPIRADOR

PT

Remover todas as peças do produto da embalagem e montar o seu produto de limpeza.

**PASSO 1:** Encaixe o tubo na escova de pavimento.

**PASSO 2:** Encaixe a unidade portátil no tubo.

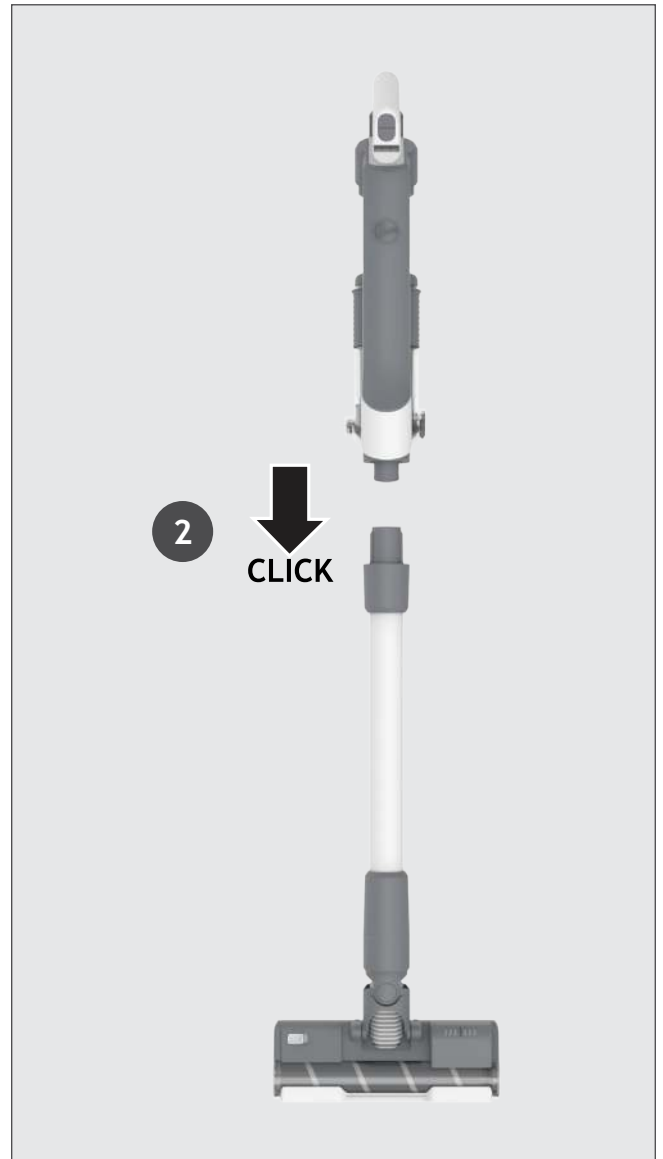
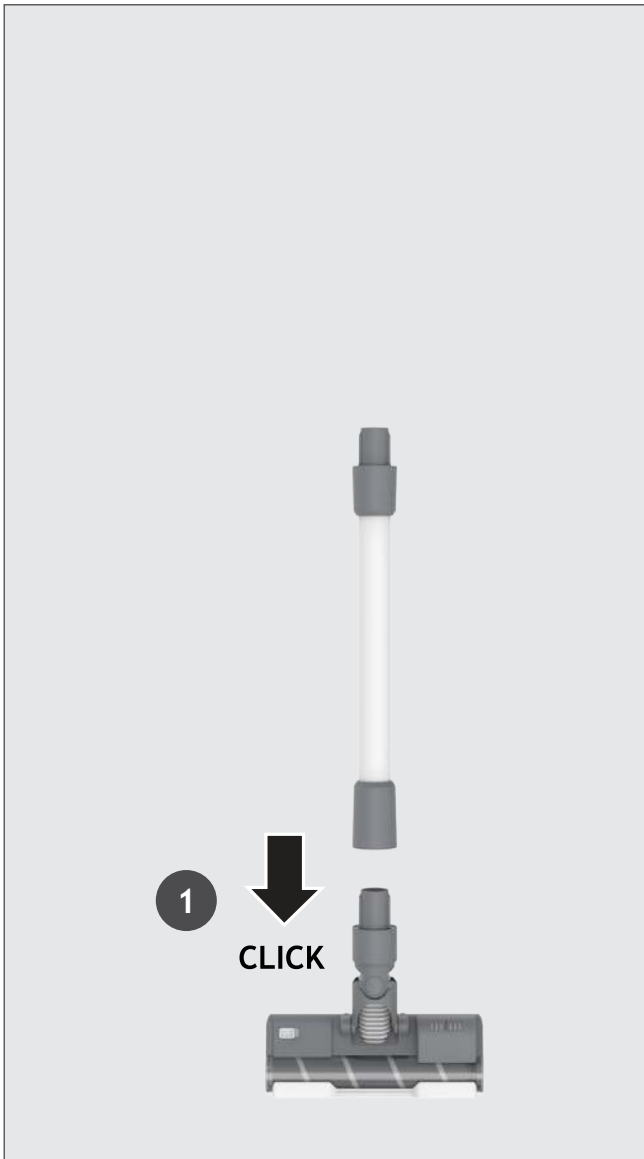

Fornecemos um suporte de parede para armazenamento opcional. pode fixar o suporte de parede a uma parede adequada usando os parafusos e fixações fornecidos.

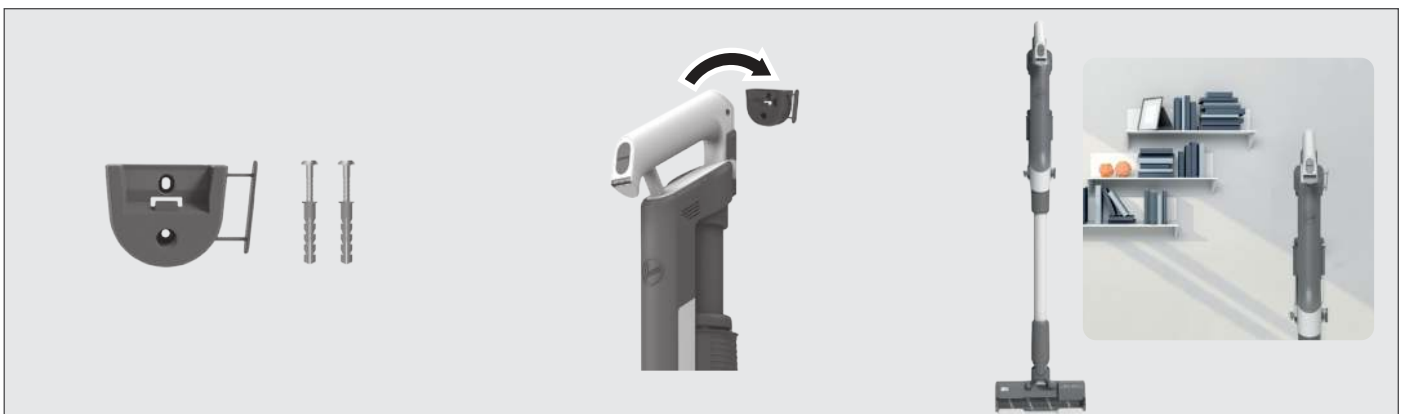

### 3. CARREGAMENTO DAS BATERIAS

PT

A bateria do seu produto não vem totalmente carregada.

Antes da primeira utilização, carregue o carregador completamente. demora cerca de 4 horas.

Pode carregar o seu produto em três condições diferentes e o estado da bateria será indicado no ECRÃ LED.

1. Com o produto totalmente montado no modo vertical ou localizado na montagem na parede.
2. Com o produto no modo portátil.
3. Com a bateria removida do produto.

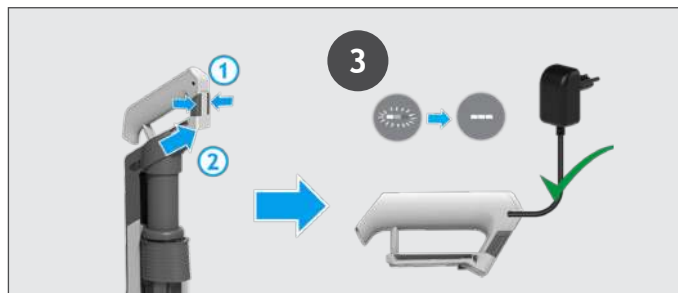
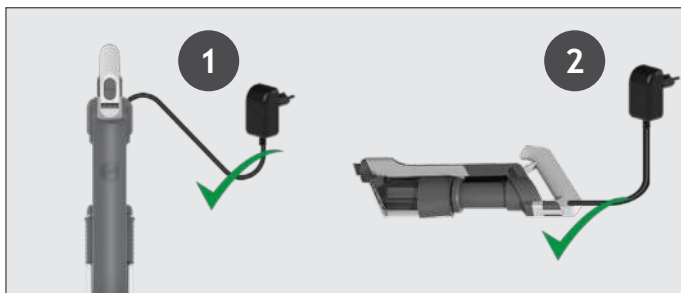

Ao usar o seu produto, o nível de carga em tempo real da sua bateria é indicado no LED de estado da bateria localizado no dispositivo portátil.

Quando o tempo de execução restante for concluído, os ícones do visor LED começarão a piscar em branco. É recomendável desligar o produto e recarregar a bateria.

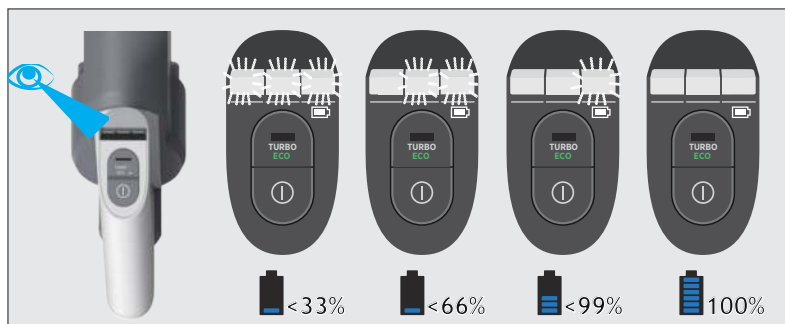

### 4. UTILIZAR O SEU APARELHO

Existem 3 modos de trabalho diferentes para o seu produto de limpeza:

1. Modo vertical.
2. Modo acima do pavimento.
3. Mini aspirador.

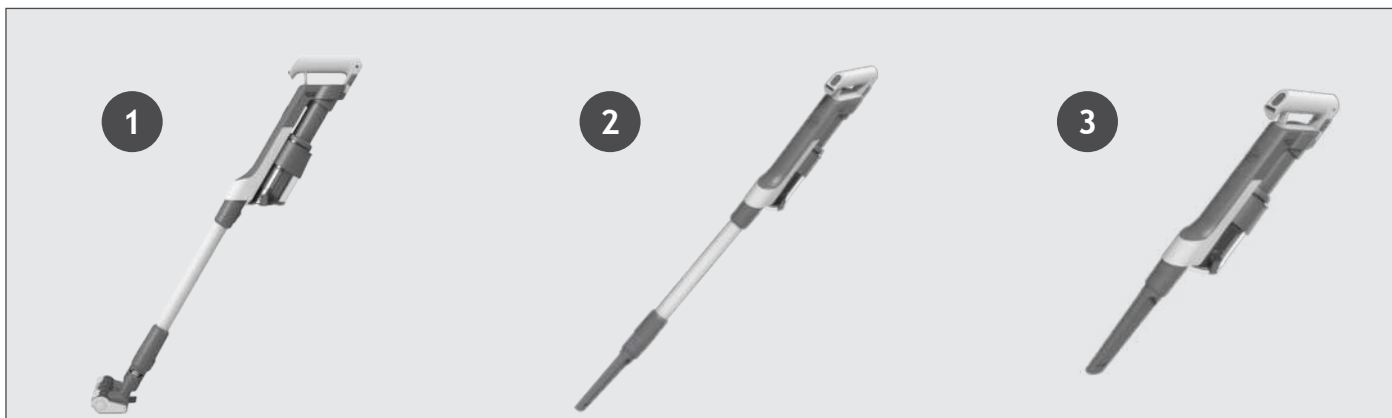

## 4.1 MODO VERTICAL

### Para usar o produto no modo vertical:

Prima o botão ON/OFF para iniciar a limpeza. O modo predefinido é STANDARD. Pressione o botão do modo de potência para alternar o modo de trabalho entre turbo/eco/standard.

**NOTA:** As luzes LED da escova estão sempre acesas e a escova rotativa está sempre a girar.

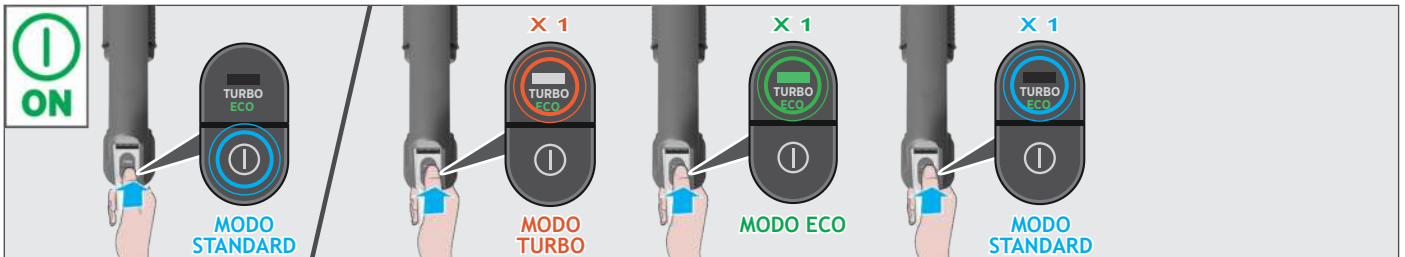
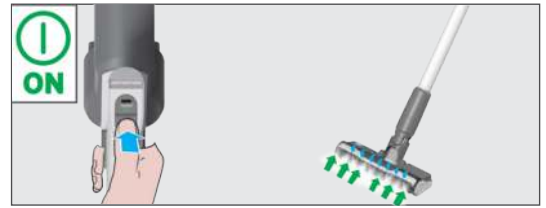

Se precisar de uma limpeza mais profunda ao usar o produto no modo vertical, pressione o botão do modo de potência uma vez para entrar no modo TURBO. O ícone do modo de potência acender-se-á em branco no visor LED para confirmar a sua seleção. Observe que isso reduzirá o tempo de funcionamento da bateria.

Se precisar de uma limpeza mais leve ao usar o produto no modo vertical, pressione o botão do modo de potência duas vezes para entrar no modo eco. O ícone do modo de potência acender-se-á em verde para confirmar a sua seleção.

Pressione novamente o botão do modo de potência para voltar ao modo standard. O ícone do modo de potência será desligado para confirmar a sua seleção.

## 4.2 ACIMA DO PAVIMENTO / MODO PORTÁTIL

### Para usar o produto no modo Acima do Pavimento:

1. Retire a escova do tubo pressionando o botão de libertação do bocal.
2. Encaixe o acessório desejado na extremidade do tubo, todos os seus acessórios disponíveis caberão na extremidade do tubo.
3. Prima o botão ON/OFF para iniciar a limpeza.

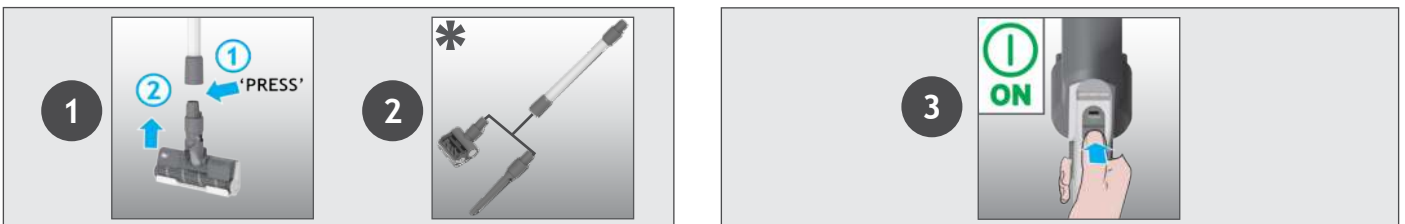

### Para usar o produto como mini aspirador:

1. Retire o tubo da unidade portátil premindo o botão de libertação do tubo.
2. Encaixe o acessório desejado na extremidade da unidade portátil, todos os seus acessórios disponíveis caberão na extremidade da unidade portátil. Também pode usar o acessório de cantos integrado.
3. Prima o botão ON/OFF para iniciar a limpeza.

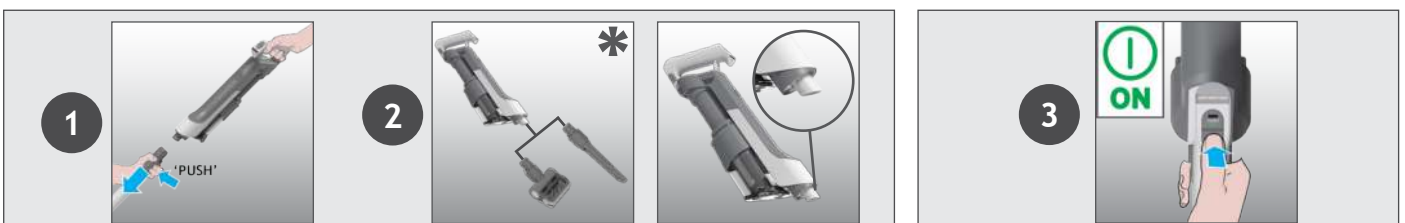

**Configurações de controlo:**

Prima o botão ON/OFF para iniciar a limpeza, o modo predefinido é STANDARD. Pressione o botão do modo de potência para alternar o modo de trabalho entre turbo/eco/standard.

Se precisar de uma limpeza mais profunda, pressione o botão do modo de potência uma vez para entrar no modo TURBO. O ícone do modo de potência acender-se-á em branco no visor LED para confirmar a sua seleção. Observe que isso reduzirá o tempo de funcionamento da bateria.

Se precisar de uma limpeza mais leve, pressione o botão do modo de potência duas vezes para entrar no modo eco. O ícone do modo de potência acender-se-á em verde para confirmar a sua seleção.

Pressione novamente o botão do modo de potência para voltar ao modo standard. O ícone do modo de potência será desligado para confirmar a sua seleção.

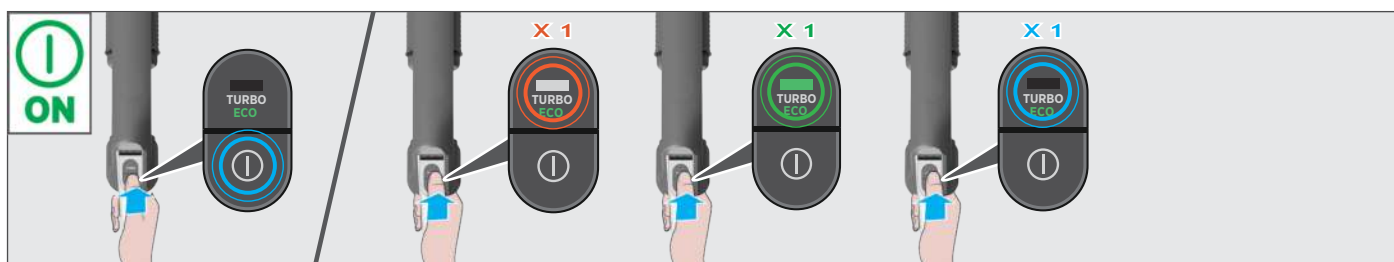
**5. MANUTENÇÃO DO APARELHO****5.1 ULTRA COMPACT X3: FUNÇÃO DE COMPACTAÇÃO DO PÓ**

Pode comprimir os resíduos no DEPÓSITO DE PÓ para aumentar a capacidade de resíduos do DEPÓSITO DE PÓ.

Mova o cursor para cima e depois para baixo para executar a função de compactação do pó.

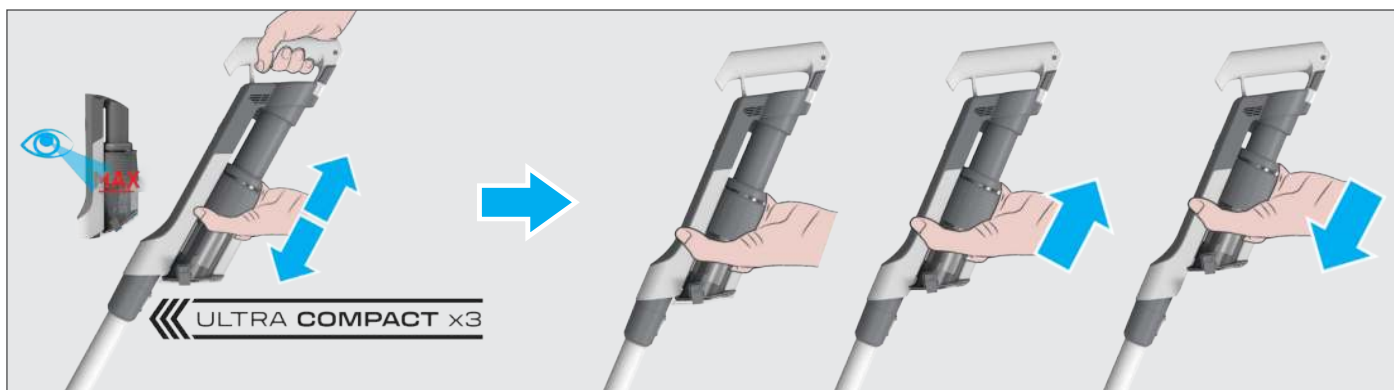
**5. MANUTENÇÃO DO APARELHO****5.2 Esvaziar o depósito de pó**

Quando os detritos no seu depósito de lixo atingirem a linha de enchimento máxima, despeje o depósito.

1. Desligue o seu produto.
2. Prima o botão de libertação do tubo e retire o tubo do dispositivo portátil.
3. Segure o dispositivo portátil sobre um depósito de pó e pressione o botão de libertação do depósito de pó vazio para abrir a aba e libertar os detritos para o lixo.
4. Segure o cursor ULTRA COMPACT X3 do depósito de pó e mova-o para cima e para baixo para remover qualquer sujidade residual.
5. Feche a aba do depósito do lixo.
6. Verifique se o cursor ULTRA COMPACT X3 do depósito de pó está de volta à sua posição original.



## 5. MANUTENÇÃO DO APARELHO

### 5.3 LIMPEZA DO FILTRO E DO DEPÓSITO

**IMPORTANTE:** para um desempenho ideal, recomendamos lavar os filtros a cada 5 depósitos despejados.

1. Certifique-se de que o aparelho está desligado.
2. Segure o cursor do contentor de pó ULTRA COMPACT X3 e puxe-o para cima.
3. Pressione o botão de libertação do depósito de pó vazio para abrir a sua aba.
4. Gire o filtro no sentido anti-horário.
5. Remova o filtro da unidade portátil.

**Nota:** Remova qualquer excesso de detritos do filtro.

6. Pressione a alavanca de remoção do depósito de pó para libertar o depósito, movendo-o para baixo.
7. Remova o contentor da unidade principal, deslizando-o para baixo.
8. Verifique se há pó ou detritos residuais na unidade principal.
9. Lave o filtro e o contentor com água morna.
10. Deixe-os secar por 24h antes de reinstalar o produto.
11. Reinstale o contentor na unidade principal.
12. Prenda o contentor deslizando-o para cima na unidade principal até ouvir um clique.
13. Insira o filtro de novo na posição e gire-o no sentido horário até ouvir um clique.
14. Feche a aba do depósito de pó.
15. Segure o cursor Ultra Compact X3 do depósito de pó e mova-o para baixo na sua posição original.



## 5. MANUTENÇÃO DO APARELHO

### 5.4 ESCOVA DE LIMPEZA DO PAVIMENTO

PT

Graças à ANTITORÇÃO, o aspirador Hoover possui um pente integrado que reduz radicalmente o envolvimento do cabelo em torno da barra da escova rotativa. No entanto, se o seu produto de limpeza não estiver a recolher de forma eficiente, a sua escova rotativa poderá ter de ser limpa.

1. Certifique-se de que o aparelho está desligado.
2. Deslize o cursor de libertação da barra da escova do bocal no bocal e gire a trava de libertação da barra da escova do bocal.
3. Remova a barra da escova do bocal do pavimento.
4. Remova qualquer excesso de detritos da barra de escova rotativa. Verifique se há detritos grandes dentro da escova e remova-os.
5. Lave a escova rotativa do bocal com água morna.
6. Deixe secar por 24h.
7. Reinsira a escova rotativa do bocal no bocal.
8. Gire a trava de libertação da escova rotativa do bocal para a posição correta para travá-la.

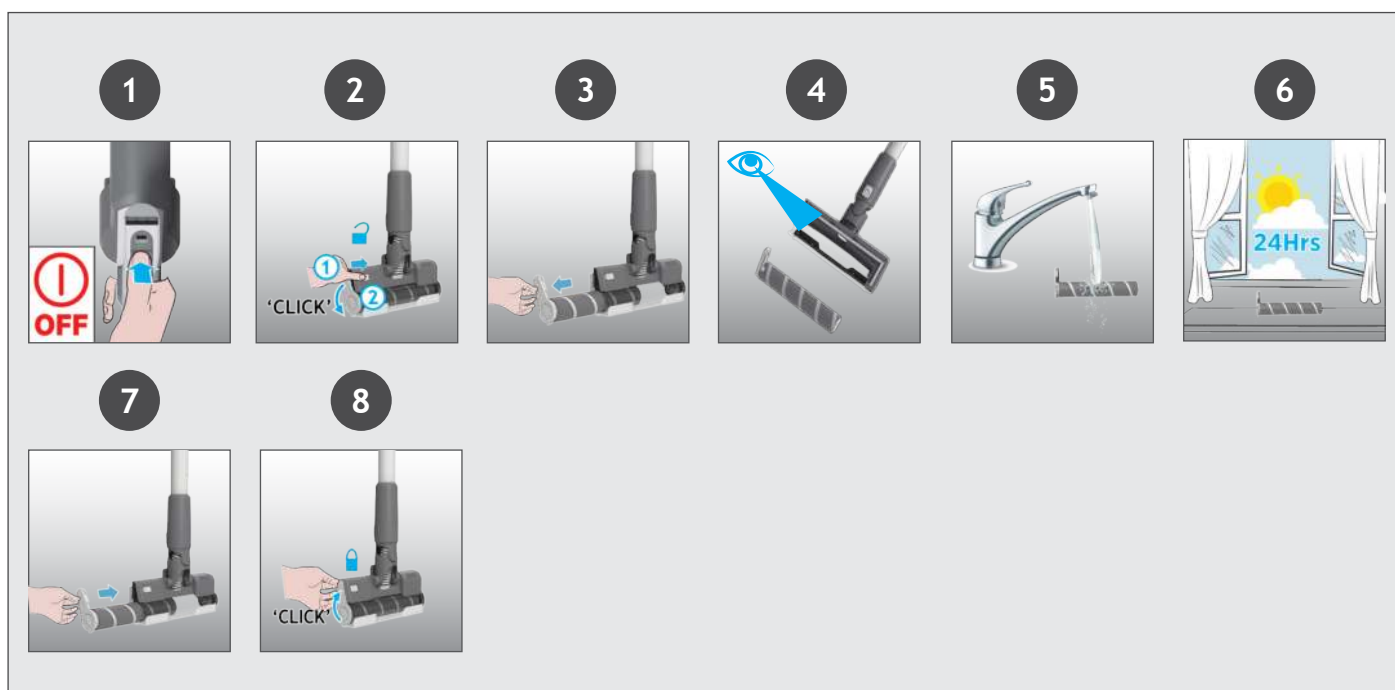

## 5. MANUTENÇÃO DO APARELHO

### 5.5 LIMPE O MINIBOCAL DE ALIMENTAÇÃO

1. Certifique-se de que o aparelho está desligado.
2. Retire o mini escova de alimentação do produto.
3. Para remover a escova rotativa, destrave a trava de libertação com uma moeda.
4. Com uma tesoura, remova quaisquer fibras emaranhadas ou detritos da barra de escova rotativa.
5. Olhe para dentro da escova e remova quaisquer detritos.
6. Reinstale a escova rotativa, empurre e bloqueie a trava de libertação com uma moeda.

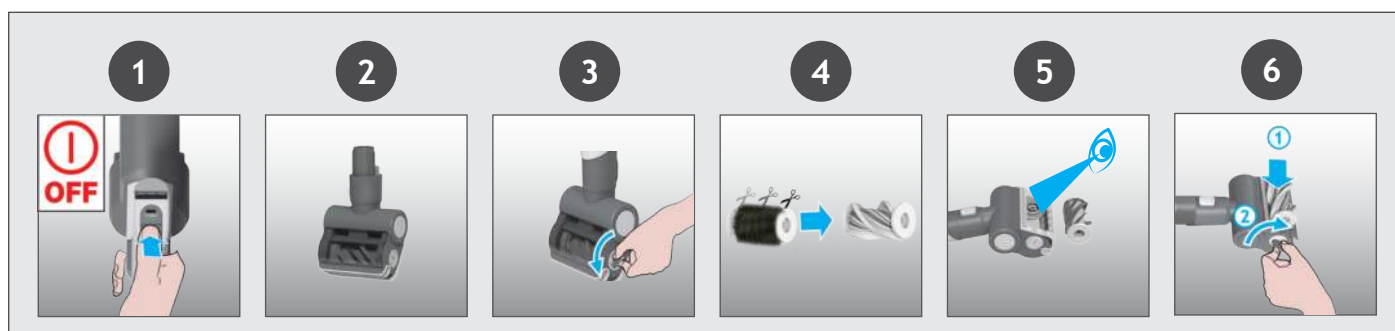

\* Dependendo do seu modelo.

## 5. MANUTENÇÃO DO APARELHO

### 5.6 BLOQUEIOS

PT

Se o seu produto ainda estiver a funcionar, mas tiver baixa ou nenhuma sucção, pode ter um bloqueio. Uma luz vermelha constante poderá aparecer na barra LED de estado da bateria. Execute todas as instruções de manutenção incluídas nas secções 5.1, 5.2, 5.3, 5.4, 5.5. As seguintes áreas adicionais do seu produto também devem ser verificadas quanto a detritos ou bloqueios:

1. Certifique-se de que o aparelho está desligado.
2. Retire o bocal, o tubo e a unidade portátil de acordo com as instruções anteriores.
3. Verifique visualmente as entradas portáteis para quaisquer detritos ou obstruções e limpe-as.
4. Inspeccione visualmente a área das juntas da escova para quaisquer detritos ou obstruções e limpe-a.
5. Remova a escova rotativa e verifique a área de entrada do bocal para quaisquer detritos ou obstruções e limpe-a.
6. Verifique visualmente ambas as extremidades do tubo e remova quaisquer detritos ou obstruções.
7. Volte a montar o seu produto.

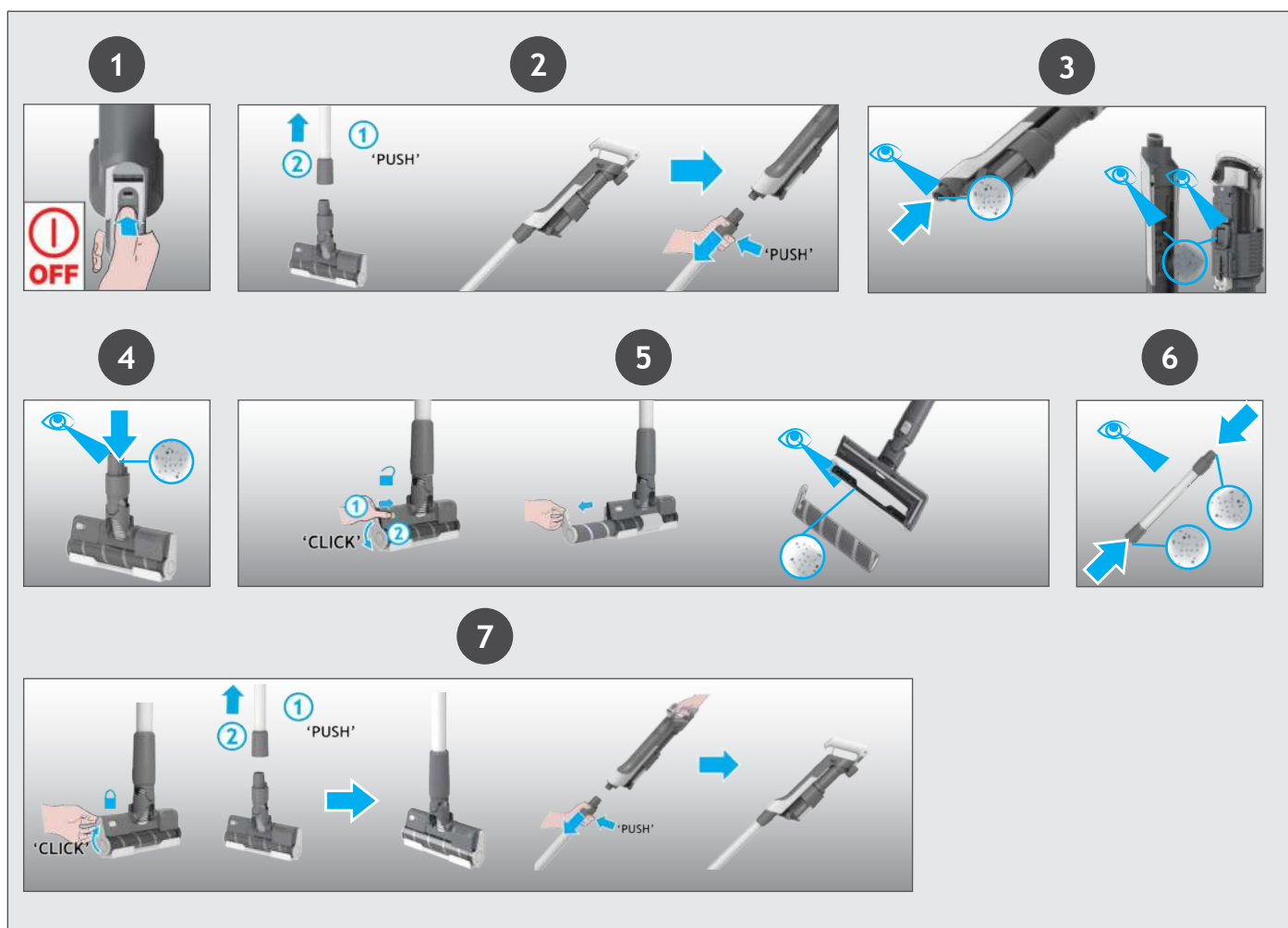

A seguir é apresentada uma lista com os problemas mais comuns e soluções.

### A. O aspirador não liga.

Verifique se o aspirador está carregado.  
Verifique se a bateria está montada no sitio certo.  
Controle se o filtro está montado no lugar.  
Controle se o depósito de pó está montado no lugar.

### B. Se uma luz vermelha intermitente aparecer na barra LED de estado da bateria.

Verifique se a bateria está montada corretamente.  
Verifique se o cursor ULTRA COMPACT X3 do depósito de pó está na posição correta.  
Verifique se o filtro está montado corretamente.

### C. O aspirador parou de trabalhar.

Verifique se há alguma obstrução na entrada de ar ou no tubo, elimine-a e certifique-se de que o produto está desligado. Depois de fazer isto, basta premir o botão Ligar/Desligar e o produto irá começar a funcionar novamente.

### D. A luz LED dianteira do bocal rígido do pavimento apaga-se e o símbolo de aviso no LED portátil está VERMELHO.

Há um bloqueio no bocal ou uma obstrução na escova ou a janela não está localizada corretamente. Certifique-se de que o aparelho está DESLIGADO e remova quaisquer detritos ou obstruções e após a manutenção do aspirador 5.4.

### E. Não é possível carregar a bateria.

Isto pode dever-se a um período de armazenamento muito longo (mais de meio ano).  
Contacte o serviço de apoio ao cliente da Hoover para que a bateria seja substituída.  
Se o problema persistir, contacte o centro de assistência ao cliente da Hoover.

Se houver alguma dúvida, ligue para o Escritório de Assistência da Hoover para obter aconselhamento. Ele poderá ajudá-lo por telefone. Será cobrada uma taxa de assistência se o limpador for examinado e se considerar que está em condições de funcionamento, se não tiver sido montado de acordo com estas instruções ou se tiver sido utilizado incorretamente.

## 7. INFORMAÇÕES IMPORTANTES

### PEÇAS SOBRESSALENTES E CONSUMÍVEIS HOOVER

Substitua sempre as peças por peças sobressalentes Hoover genuínas. Pode obtê-las junto do seu representante local ou diretamente da Hoover. Quando encomendar peças, mencione sempre o número do seu modelo.

### QUALIDADE

A qualidade das instalações industriais da Hoover foi avaliada de forma independente. Os nossos produtos são fabricados de acordo com um sistema de qualidade que satisfaz os requisitos da norma ISO 9001.

### A SUA GARANTIA

As condições de garantia para este aparelho são as definidas pelo nosso representante no país onde foi vendido. Pode obter detalhes sobre estas condições junto do agente a quem adquiriu o aparelho. A fatura de venda ou o recibo deverão ser entregues quando apresentar uma reclamação ao abrigo dos termos da garantia.

Sujeito a alteração sem aviso prévio.

## COMPONENTES PRINCIPALES:

- A. PAQUETE DE BATERÍAS
- B. BOTONES DE LIBERACIÓN DEL PAQUETE DE BATERÍA
- C. ENTRADA DEL CARGADOR DE BATERÍA
- D. BOTÓN DE ON/OFF
- E. BOTÓN DE MODO DE POTENCIA
- F. LED DE ESTADO DE LA BATERÍA
- G. DESLIZADOR DEL CONTENEDOR DE POLVO ULTRACOMPACTO X3
- H. CONTENEDOR DE POLVO
- I. PALANCA DE EXTRACCIÓN DEL CONTENEDOR DE POLVO
- J. BOTÓN DE VACIADO DEL CONTENEDOR DE POLVO
- K. BOTÓN DE LIBERACIÓN DEL TUBO
- L. TUBO
- M. BOTÓN DESBLOQUEO DEL CEPILLO
- N. BOQUILLA PARA SUELOS
- O. DESLIZADOR DE LIBERACIÓN DE LA BARRA DE CEPILLO DE LA BOQUILLA
- P. PESTILLO DE LIBERACIÓN DE LA BARRA DE CEPILLO
- Q. VENTANILLA DEL CEPILLO
- R. CEPILLO DE LA BOQUILLA
- S. SOPORTE DE PARED
- T. ACCESORIOS Y TORNILLOS DEL SOPORTE DE PARED
- U. CARGADOR
- V. CEPILLO MINI TURBO\*
- W. ACCESORIO PARA RINCONES
- X. BATERÍA ADICIONAL\*

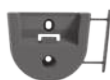
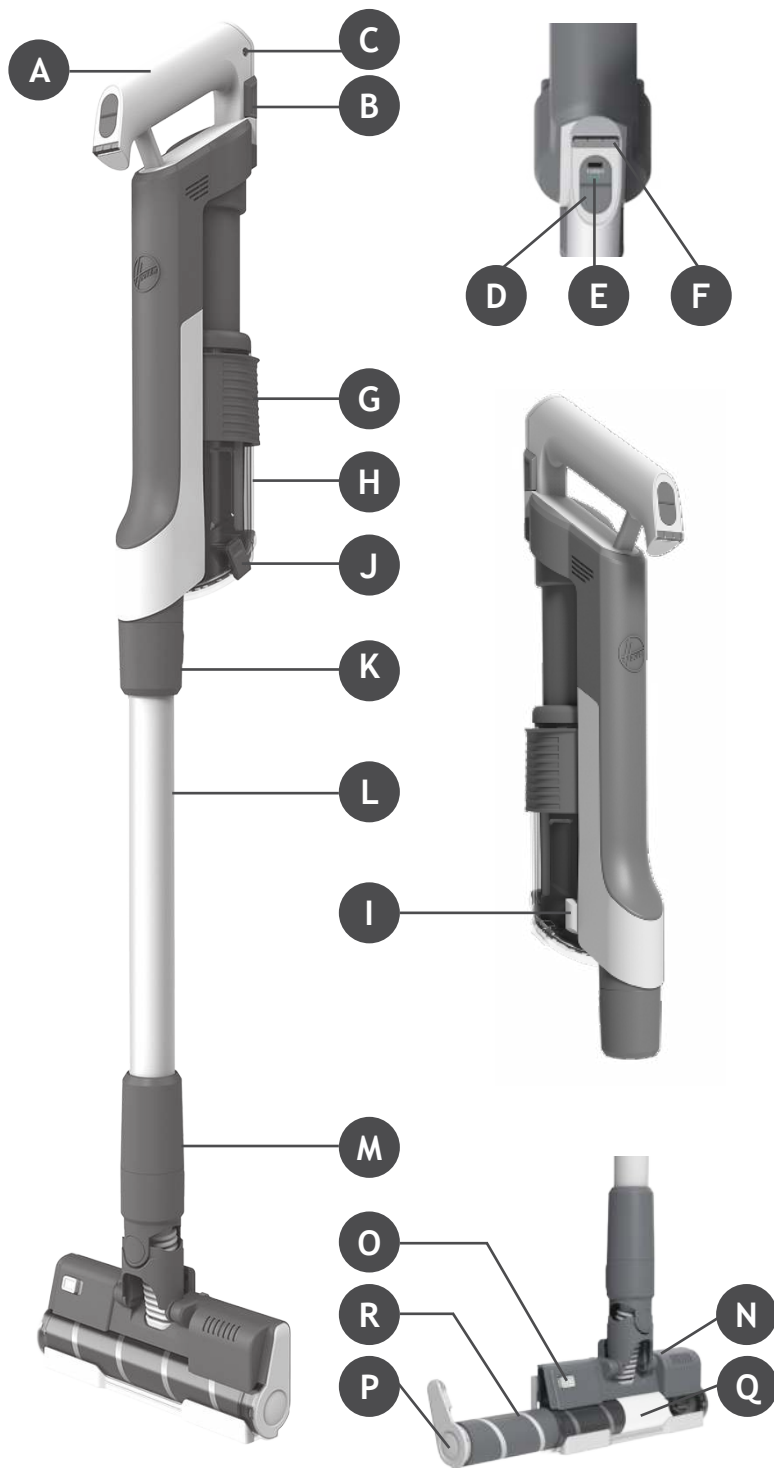

S



T



U



V



W



X

\* Depende de su modelo.

## 2. PREPARACIÓN DEL ASPIRADOR

ES

Retire del embalaje todas las piezas del producto y ensamble el aspirador.

**PASO 1:** Coloque el tubo en la boquilla para suelo.

**PASO 2:** Coloque la unidad portátil en el tubo.

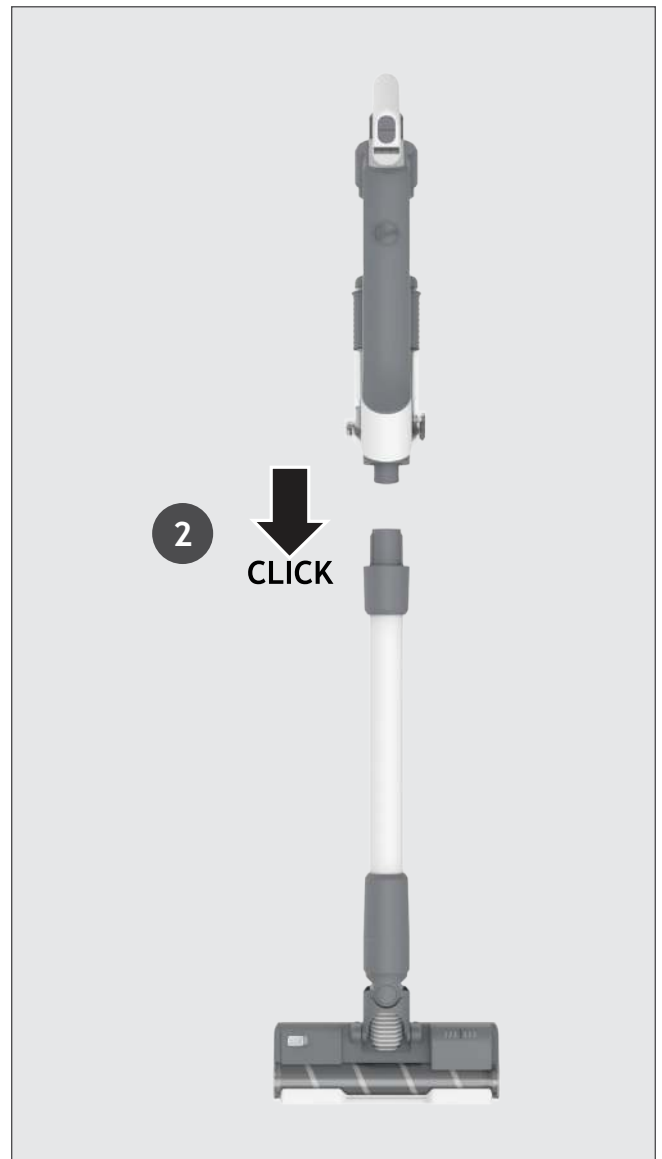
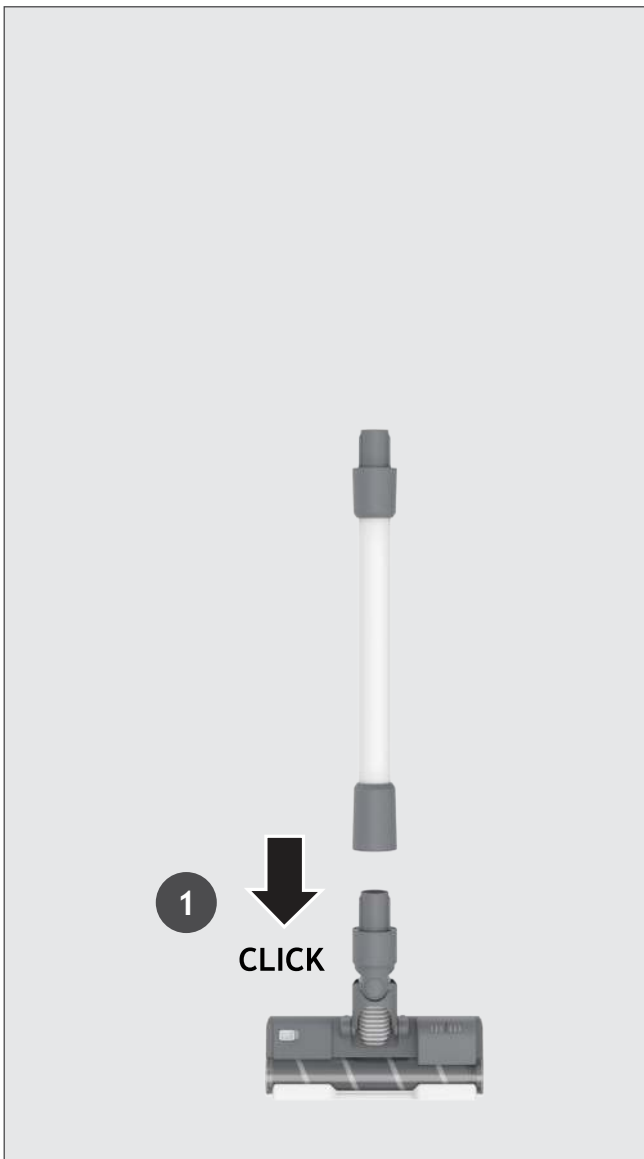

Proporcionamos un soporte de pared para almacenamiento opcional. puede fijar el soporte mural a una pared adecuada utilizando los tornillos y fijaciones suministrados.

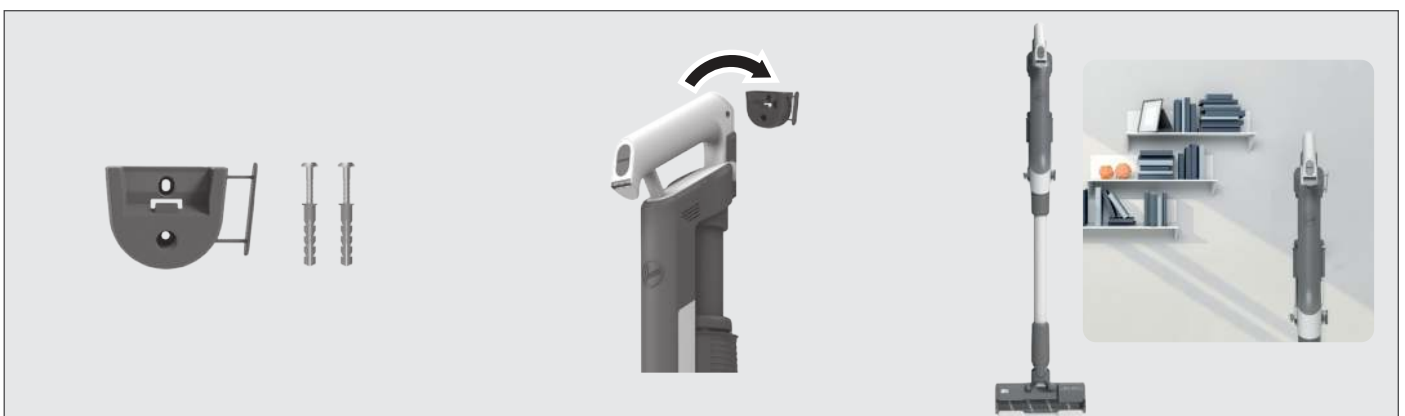

### 3. CARGA DE LA BATERÍA

ES

La batería del producto no está completamente cargada.

Antes del primer uso, cargue completamente el producto. tarda unas 4 horas.

Puede cargar su producto en tres condiciones diferentes, y el estado de la batería se indicará en la PANTALLA LED.

1. Con el producto totalmente montado en modo escoba o situado en el soporte mural.
2. Con el producto en el modo de mano.
3. Con la batería extraída del producto.

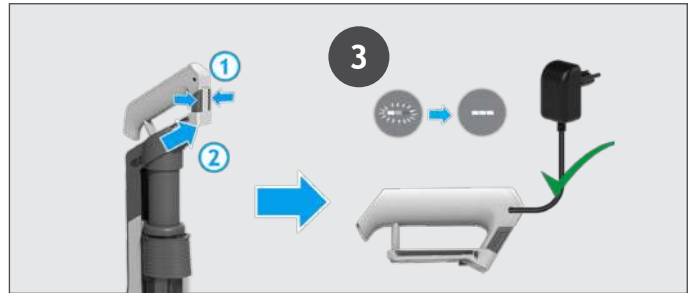
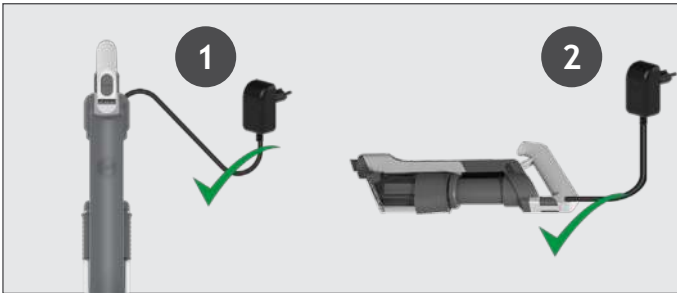

Cuando use el producto, el nivel de carga en tiempo real de la batería se indica en el LED de estado de la batería que se encuentra en la unidad portátil.

Cuando el tiempo de funcionamiento restante esté finalizando, los iconos de la pantalla LED comenzarán a parpadear en blanco. Se recomienda que apague el producto y recargue la batería.

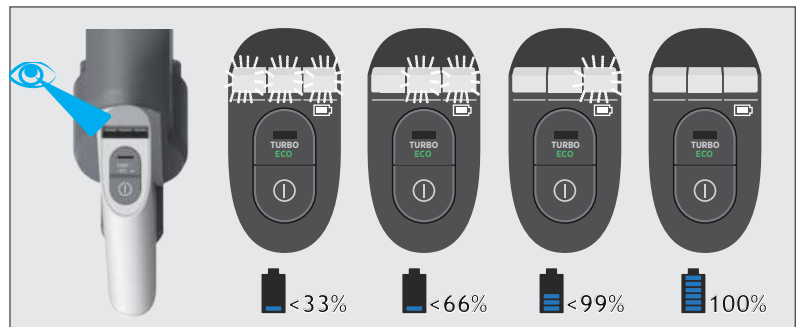

### 4. USO DEL APARATO

El aparato tiene 3 modos de funcionamiento diferentes:

1. Modo estándar.
2. Modo Suelos duros
3. Modo de mano.



## 4.1 MODO ESTÁNDAR

ES

### Para usar el producto en modo estándar:

Pulse el botón ON/OFF para comenzar la limpieza, el modo por defecto es ESTÁNDAR. Pulse el botón de modo de potencia para cambiar el modo de funcionamiento entre Turbo/ECO/Estándar. **NOTA:** Las luces LED en el cepillo están siempre encendidas y la barra del cepillo siempre está girando.

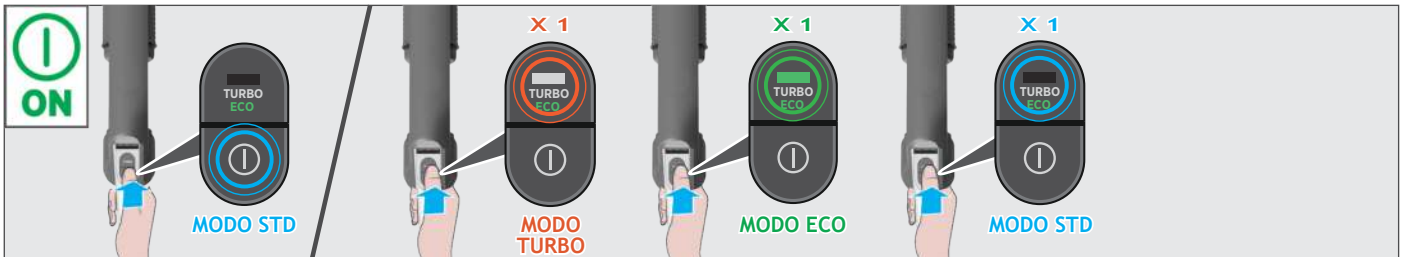
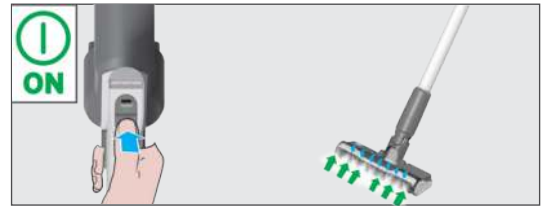

Si necesita una limpieza más profunda cuando utilice su producto en el modo escoba, pulse una vez el botón de modo de potencia para entrar en el modo TURBO. El icono de modo de potencia se iluminará en blanco en la pantalla LED para confirmar su selección. Tenga en cuenta que esto reducirá el tiempo de funcionamiento de la batería.

Si necesita una limpieza más ligera cuando utilice su producto en el modo escoba, pulse dos veces el botón del modo de potencia para entrar en el modo ECO. El icono del modo de potencia se iluminará en verde para confirmar su selección.

Pulse de nuevo el botón de modo de potencia para volver al modo estándar. El icono del modo de potencia se apagará para confirmar su selección.

## 4.2 MODO PORTÁTIL / MODO MANO

### Para usar el producto en modo sobre el suelo:

1. Separe la boquilla del tubo pulsando el botón de liberación de la boquilla.
2. Coloque el accesorio que desee en el extremo del tubo, todos los accesorios disponibles encajarán en el extremo del tubo.
3. Pulse el botón ON/OFF para iniciar la limpieza.

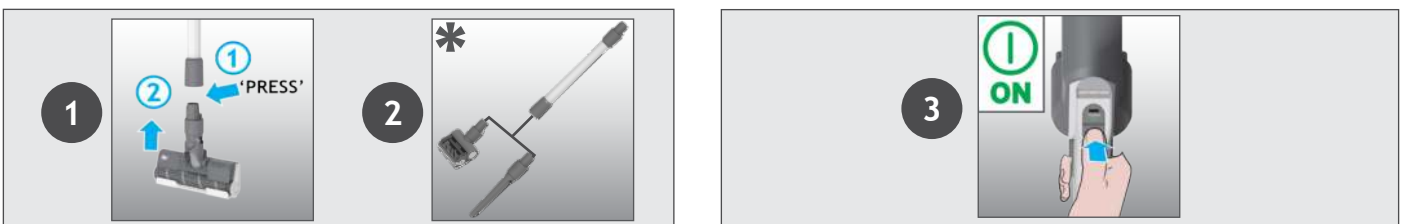

### Para usar el producto en modo mano:

1. Separe el tubo de la unidad portátil pulsando el botón de liberación del tubo.
2. Coloque el accesorio que desee en el extremo de la unidad portátil, todos los accesorios disponibles encajarán en el extremo de la unidad portátil. También puede utilizar la herramienta para rincones integrada.
3. Pulse el botón ON/OFF para iniciar la limpieza.

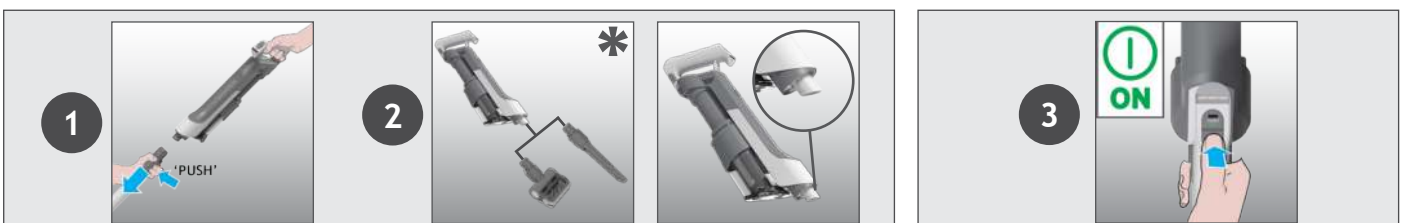

### Ajustes de los controles:

Pulse el botón ON/OFF para comenzar la limpieza, el modo por defecto es ESTÁNDAR. Pulse el botón de modo de potencia para cambiar el modo de funcionamiento entre Turbo/ECO/Estándar.

Si necesita una limpieza más profunda, pulse el botón de modo de potencia una vez para entrar en el modo TURBO. El icono de modo de potencia se iluminará en blanco en la pantalla LED para confirmar su selección. Tenga en cuenta que esto reducirá el tiempo de funcionamiento de la batería.

Si necesita una limpieza más ligera, pulse dos veces el botón del modo de potencia para entrar en el modo ECO. El icono del modo de potencia se iluminará en verde para confirmar su selección.

Pulse de nuevo el botón de modo de potencia para volver al modo estándar. El icono del modo de potencia se apagará para confirmar su selección.

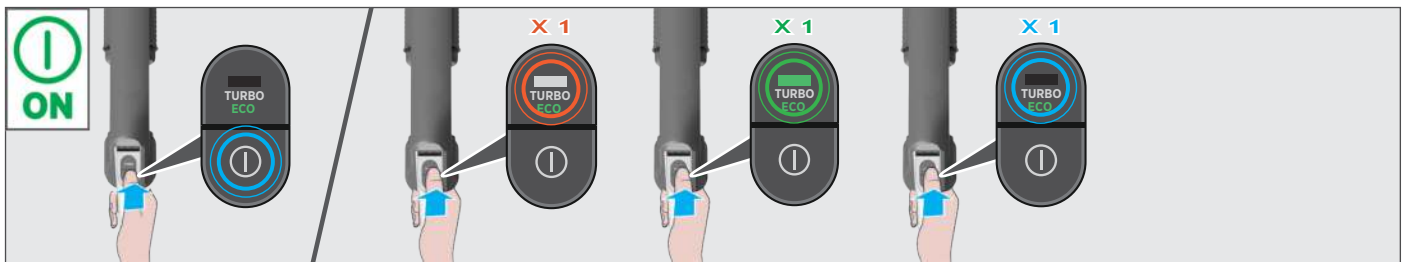

## 5. MANTENIMIENTO DEL APARATO

### 5.1 ULTRACOMPACT X3: FUNCIÓN DE COMPACTACIÓN DEL POLVO

Puede comprimir los residuos en el contenedor de polvo para aumentar su capacidad.

Mueva el deslizador hacia arriba y luego hacia abajo para realizar la función de compactación del polvo.

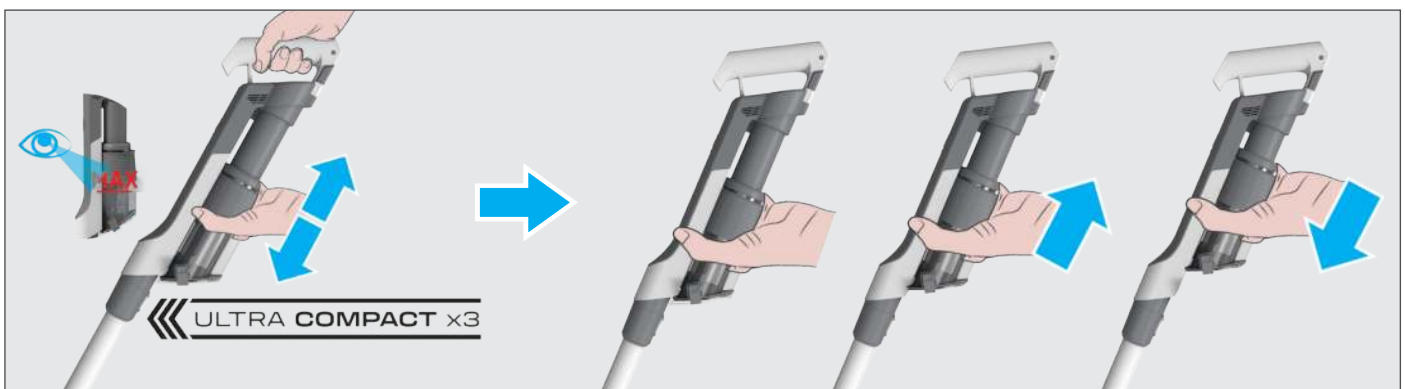

## 5. MANTENIMIENTO DEL APARATO

### 5.2 CÓMO VACIAR EL DEPÓSITO DE SUCIEDAD

Cuando los desechos en el depósito de suciedad lleguen a la línea de llenado máximo, vacíe el depósito.

1. Apague el producto.
2. Pulse el botón de liberación del tubo para separar el tubo de la unidad portátil.
3. Sostenga la unidad portátil sobre una papelera y presione el botón de desbloqueo de vaciado del depósito para abrir la tapa y tirar los desechos en la basura.
4. Sujete el deslizador del contenedor de polvo ULTRA COMPACT X3 y muévalo hacia arriba y hacia abajo para eliminar la suciedad residual.
5. Cierre la tapa del depósito.
6. Compruebe que el deslizador del contenedor de polvo ULTRA COMPACT X3 vuelve a su posición original.

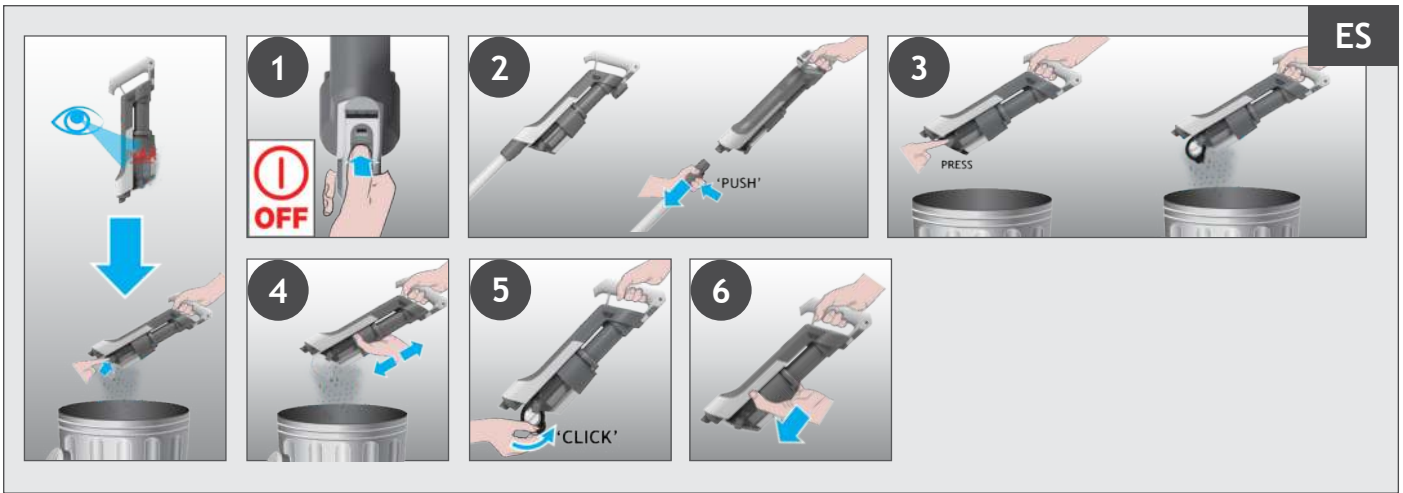

## 5. MANTENIMIENTO DEL APARATO

### 5.3 LIMPIEZA DEL FILTRO Y DEL CONTENEDOR

**IMPORTANTE:** para un rendimiento óptimo, se recomienda lavar los filtros después de vaciar 5 veces el depósito.

1. Asegúrese de que el aparato esté apagado.
  2. Sujete el deslizador del contenedor de polvo ULTRA COMPACT X3 y tire de él hacia arriba.
  3. Pulse el botón de liberación del depósito de polvo para abrirlo.
  4. Gire el filtro en sentido antihorario.
  5. Extraiga el filtro de la unidad portátil.
- Nota: Retire cualquier exceso de desechos del filtro.**
6. Presione la palanca de extracción del contenedor de polvo para liberarlo moviéndolo hacia abajo.
  7. Retire el contenedor de la unidad principal deslizándola hacia abajo.
  8. Compruebe si quedan restos de polvo o suciedad en la unidad principal.
  9. Lave el filtro y el contenedor con agua tibia.
  10. Deje secar durante 24 horas antes de volver a colocarlos en el producto.
  11. Vuelva a colocar el contenedor en la unidad principal.
  12. Acople el contenedor deslizándolo hacia arriba en la unidad principal hasta que oiga un “clic”.
  13. Vuelva a colocar el filtro en su posición y gírelo en el sentido de las agujas del reloj hasta que oiga un “clic”.
  14. Cierre la tapa del depósito.
  15. Sujete el deslizador del contenedor de polvo Ultra Compact x3 y desplácelo hacia abajo hasta su posición original.



## 5. MANTENIMIENTO DEL APARATO

### 5.4 BOQUILLA LIMPIASUELOS

ES

Gracias al ANTI-TWIST, su aspiradora Hoover incluye un peine integrado que reduce radicalmente los cabellos que se enredan alrededor de la barra del cepillo. Sin embargo, si su aspirador no aspira correctamente, es posible que deba limpiar la barra del cepillo.

1. Asegúrese de que el aparato esté apagado.
2. Mueva el deslizador de liberación de la barra de cepillo de la boquilla y gire el pestillo de liberación de la barra de cepillo de la boquilla.
3. Retire la barra de cepillo de la boquilla de suelo.
4. Retire cualquier exceso de desechos de la barra del cepillo. Revise si hay desechos grandes y, de haberlos, quítelos del interior de la boquilla.
5. Lave la barra de cepillo de la boquilla con agua tibia.
6. Deje secar durante 24 horas.
7. Vuelva a insertar la barra de cepillo en la boquilla.
8. Gire el pestillo de desbloqueo de la barra de cepillo de la boquilla hasta la posición correcta para bloquearlo.

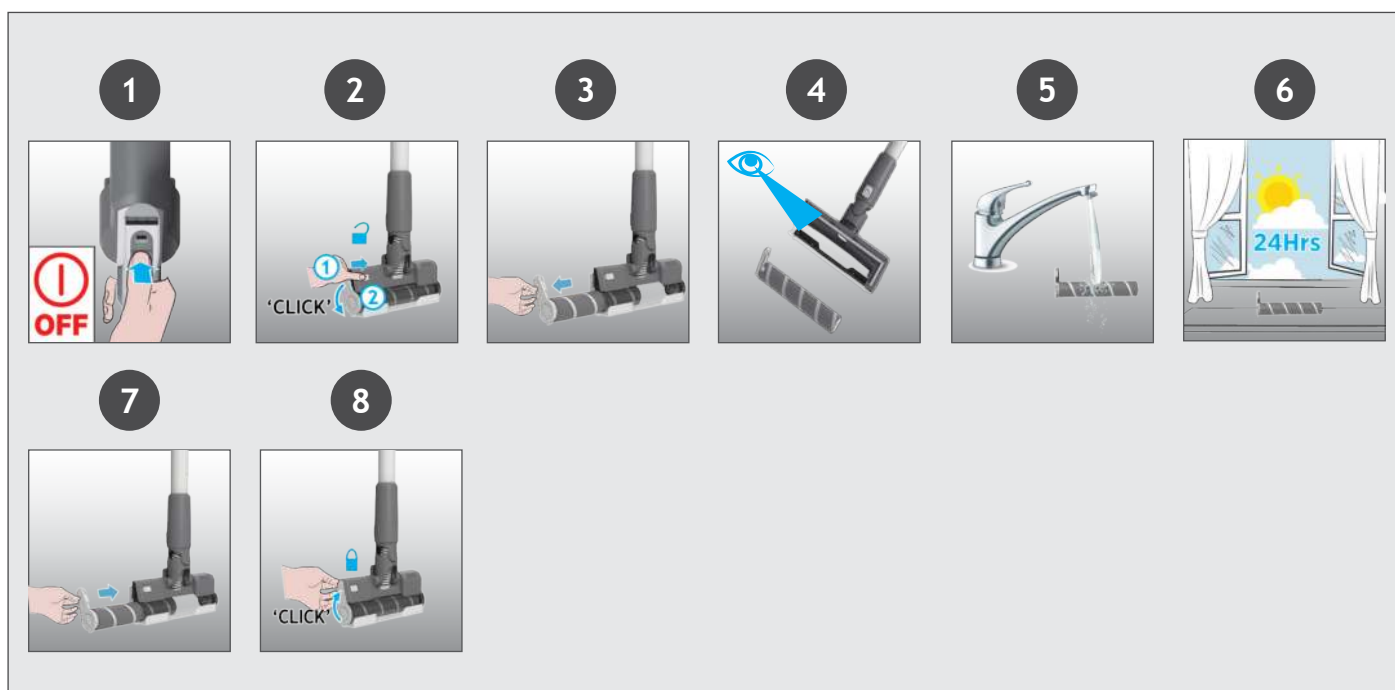

## 5. MANTENIMIENTO DEL APARATO

### 5.5 CEPILLO MINI TURBO

1. Asegúrese de que el aparato esté apagado.
2. Separe la miniboquilla de su producto.
3. Para quitar la barra de cepillo, desbloquee el pestillo de desbloqueo con una moneda.
4. Con unas tijeras corte las fibras o desechos enredados en la barra del cepillo.
5. Mire al interior de la boquilla y retire cualquier desecho.
6. Vuelva a colocar la barra de cepillo, empuje y bloquee el pestillo de desbloqueo con una moneda.

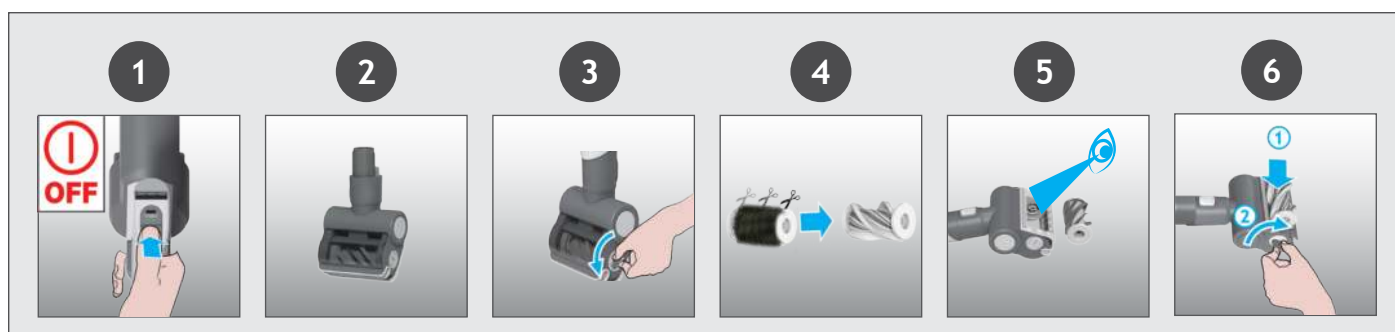

\* Depende de su modelo.

## 5. MANTENIMIENTO DEL APARATO

### 5.6 OBSTRUCCIONES

ES

Si el producto sigue funcionando, pero tiene poca o nada de succión, es posible que tenga una obstrucción. Puede aparecer una luz roja fija en la barra de leds de estado de la batería. Lleve a cabo todas las instrucciones del mantenimiento que se proporcionan en las secciones 5.1, 5.2, 5.3, 5.4, 5.5. Las siguientes áreas adicionales de su producto también deben revisarse para verificar si tienen desechos u obstrucciones:

1. Asegúrese de que el aparato esté apagado.
2. Separe la boquilla, el tubo y la unidad portátil según las instrucciones anteriores.
3. Compruebe visualmente que no haya restos ni obstrucciones en las tomas de mano y límpielas.
4. Inspeccione visualmente la zona de las juntas de la boquilla en busca de residuos u obstrucciones y límpiela.
5. Retire la barra de cepillado y compruebe si hay residuos u obstrucciones en la zona de entrada de la boquilla y límpiela.
6. Revise visualmente los dos extremos del tubo y quite cualquier desecho u obstrucción.
7. Vuelva a ensamblar el producto.

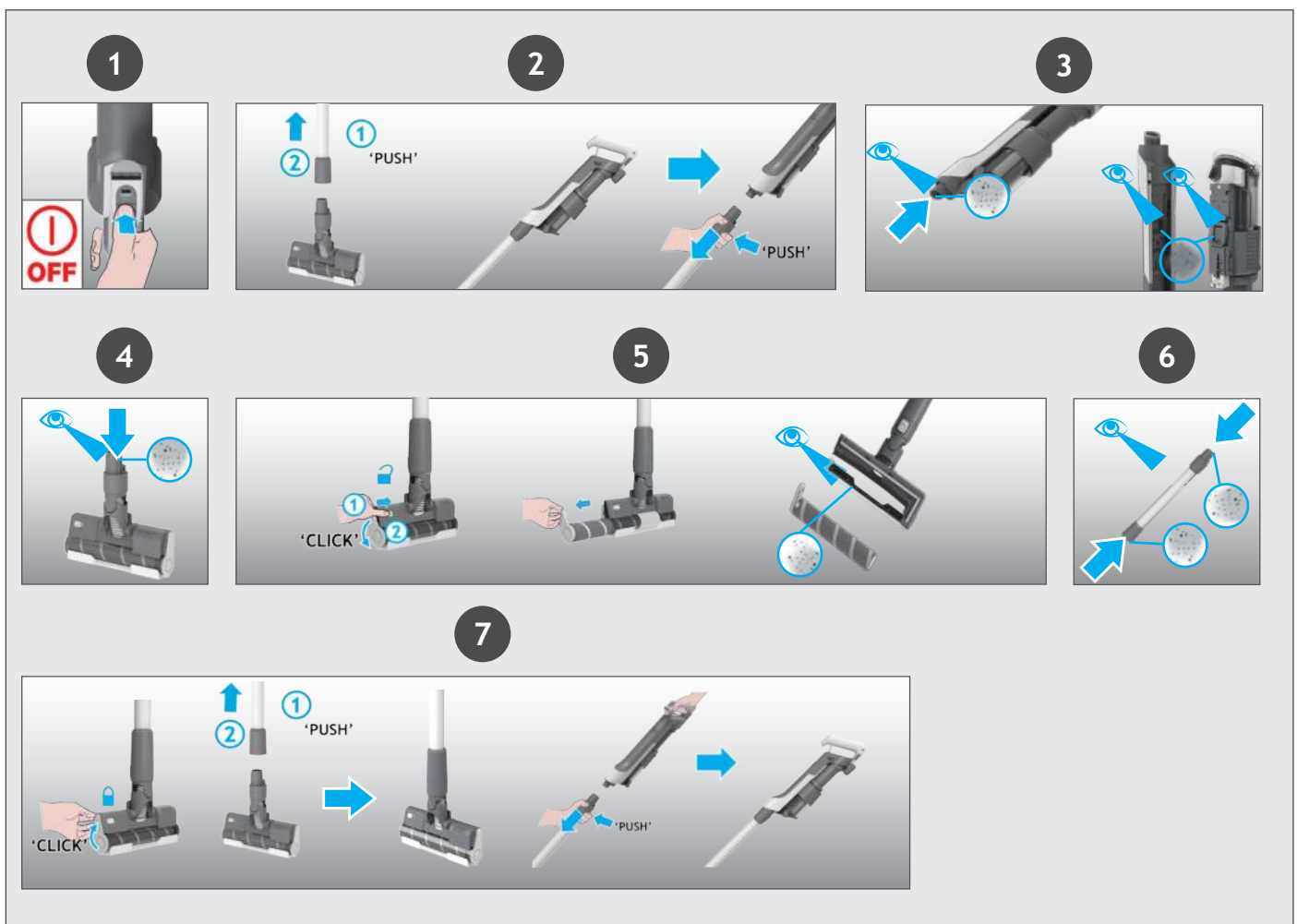

A continuación se expone una lista de problemas comunes y sus soluciones.

### A. El aspirador no se enciende.

Verifique si el aspirador está cargado.

Verifique si el paquete de baterías está montado correctamente.

Compruebe si el filtro está montado en su sitio.

Compruebe si el contenedor de polvo está montado en su sitio.

### B. Si aparece una luz roja intermitente en la barra LED de estado de la batería.

Compruebe si la batería está montada correctamente.

Compruebe si el deslizador del contenedor de polvo ULTRA COMPACT X3 está en la posición correcta.

Compruebe si el filtro está montado correctamente.

### C. El aspirador deja de funcionar.

Controle si hay una obstrucción en la entrada del aire o en el tubo, elimínela y asegúrese de que el aparato esté apagado. Una vez que se haya hecho esto, pulse el botón de encendido/apagado, el aparato, comenzará a funcionar nuevamente.

### D. La luz LED frontal de la boquilla para suelos duros se apaga y el símbolo de advertencia del LED manual se ilumina en ROJO.

Hay un atasco en la boquilla o una obstrucción en la barra de cepillo o la ventana de la boquilla no está bien situada. Asegúrese de que su producto está apagado y retire cualquier residuo u obstrucción y siguiendo el mantenimiento del limpiador 5.4.

### E. Las baterías no se pueden cargar.

Este puede ser el resultado de periodos de almacenamiento muy prolongados (más de 6 meses).

Comuníquese con el servicio técnico oficial de Hoover para solicitar un reemplazo de baterías.

Si el problema continúa, contacte con el servicio técnico de Hoover.

Si tienes cualquier duda, llama a la oficina de servicio de reparaciones de Hoover para recibir asesoramiento. Ellos pueden ayudarte por teléfono. Se realizará un cobro por servicio si se examina el aspirador y se determina que funciona correctamente, no se ha ensamblado de conformidad con estas instrucciones o se ha utilizado de manera incorrecta.

## 7. INFORMACIÓN IMPORTANTE

### Piezas de repuesto y consumibles de Hoover

Utilice siempre piezas de repuesto originales de Hoover. Puede adquirirlas a través de su Servicio Técnico Oficial de Hoover. Cuando realice pedidos de piezas, indique siempre el número de serie del producto.

### CALIDAD

Las fábricas de Hoover han sido sometidas a inspecciones de calidad independientes. Nuestros productos se fabrican utilizando un sistema de calidad que cumple con los requisitos de la norma ISO 9001.

### SU GARANTÍA

Las condiciones de garantía para este electrodoméstico están definidas por nuestro representante en el país donde se vende. Puede obtener los detalles acerca de estas condiciones en el establecimiento donde haya comprado este aparato. Debe mostrarse la factura de compra o el tiquet al hacer alguna reclamación en virtud de las condiciones de garantía.

Sujeto a cambios sin previo aviso.

## HOVEDKOMPONENTER:

- A. BATTERIPAKKE
- B. UDLØSERKNAPPER PÅ BATTERIPAKKE
- C. INDGANG TIL BATTERIOPLADER
- D. TÆND/SLUK STRØMKNAP
- E. STRØMKNAP
- F. LED-BATTERISTATUS
- G. STØVBEHOLDER ULTRA COMPACT X3 SKYDER
- H. STØVBEHOLDER
- I. AFMONTERINGSGREB TIL STØVBEHOLDER
- J. UDLØSNINGSKNAP TIL TØMNING AF STØVBEHOLDER
- K. UDLØSERKNAP TIL RØR
- L. RØR
- M. KNAK TIL AFMONTERING AF MUNDSTYKKE
- N. GULVMUNDSTYKKE
- O. UDLØSERSKYDER TIL MUNDSTYKKETS BØRSTESTANG
- P. UDLØSERLÅS TIL MUNDSTYKKETS BØRSTESTANG
- Q. MUNDSTYKKEVINDUE
- R. MUNDSTYKKETS BØRSTESTANG
- S. VÆGHOLDER
- T. SKRUER OG BESLAG TIL VÆGMONTERING
- U. OPLADER
- V. MINI POWER-MUNDSTYKKE\*
- W. FUGEMUNDSTYKKE
- X. EKSTRA BATTERIPAKKE\*

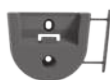
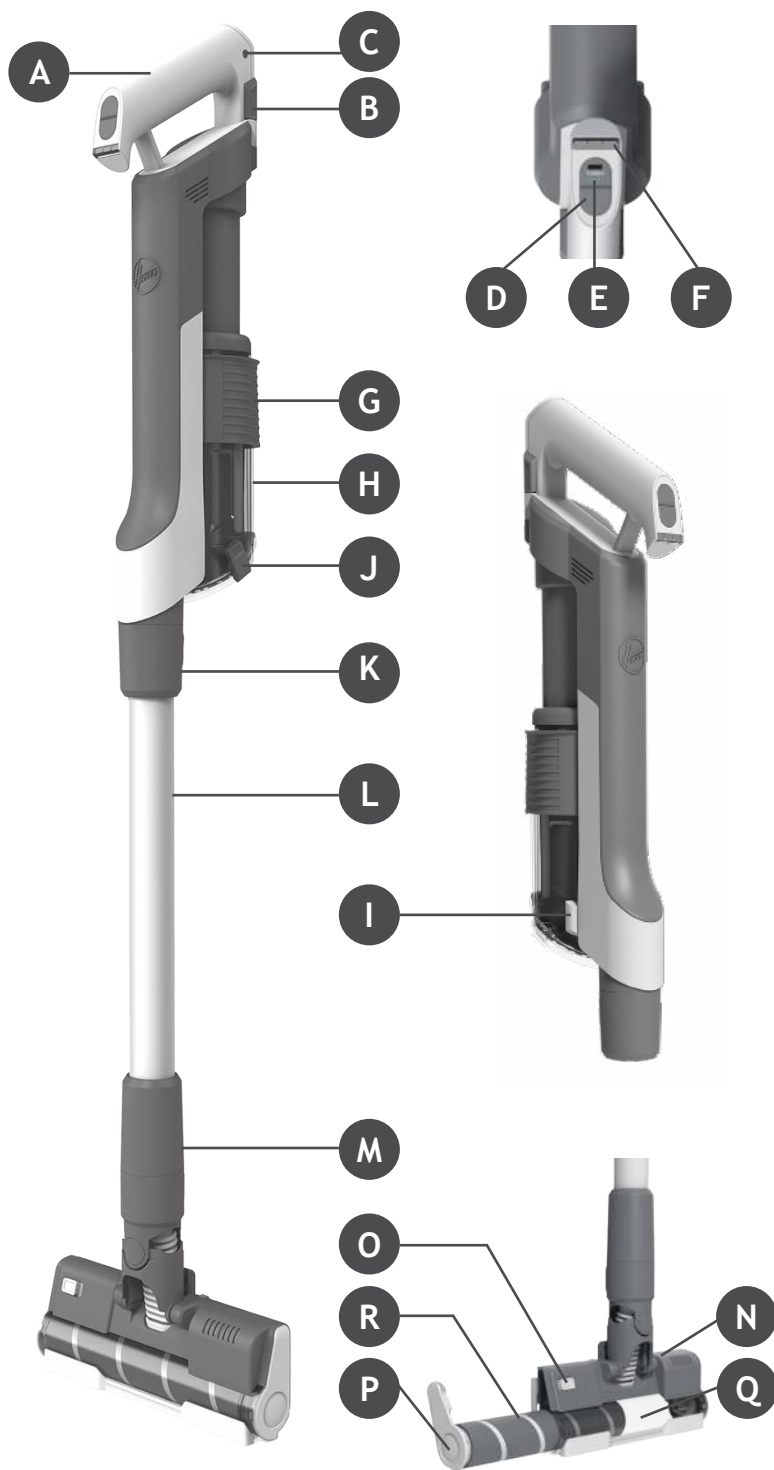

S



T



U



V



W



X

\* Afhængigt af din model.

## 2. SÅDAN KLARGØRES STØVSUGEREN

DK

Fjern alle produktdele fra emballagen og monter din støvsuger.

**TRIN 1:** Placér røret i gulvmundstykket.

**TRIN 2:** Placér den håndholdte enhed på røret.

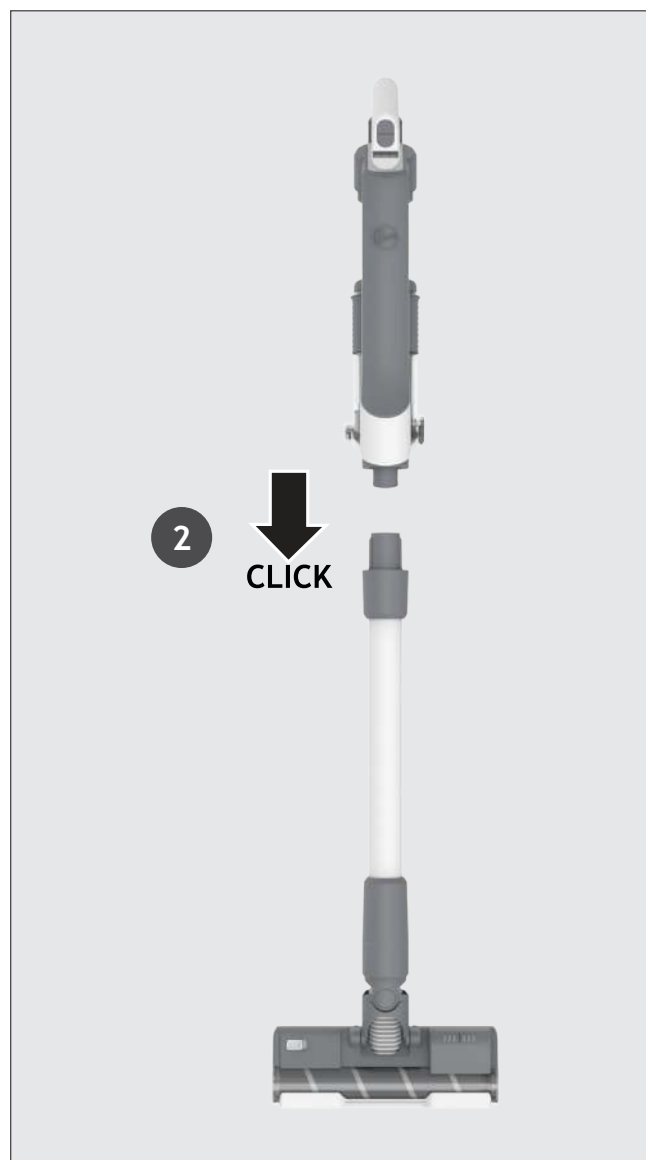

Der følger en vægholder med for ekstra opbevaring. Du kan montere vægholderen på en passende væg, ved hjælp af de skruer og beslag som følger med.

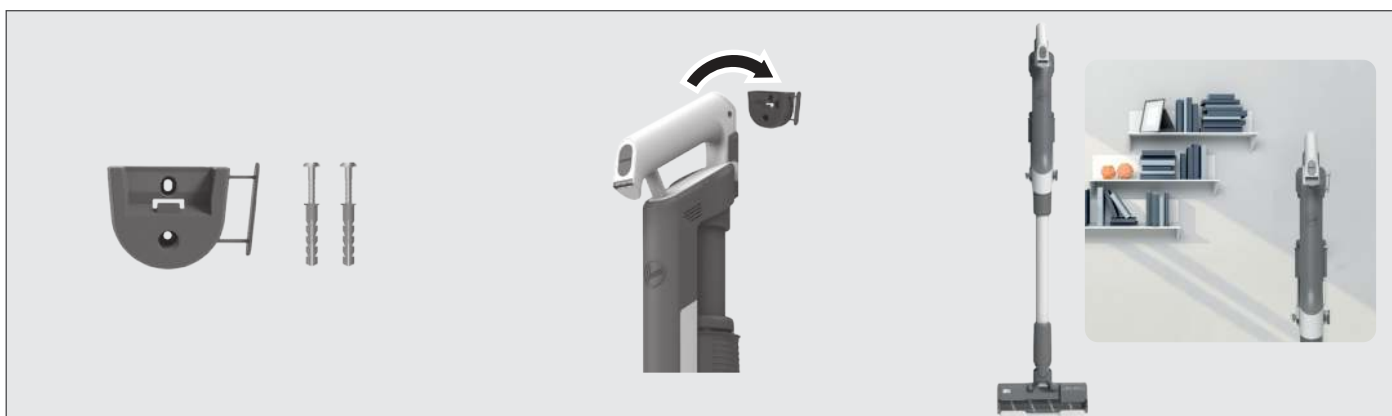

### 3. OPLADNING AF BATTERIET

DK

Batteriet i dit produkt er ikke fuldt opladet ved levering.

Før den første brug skal du oplade dit produkt fuldt ud. Det tager omkring 4 timer.

Du kan oplade dit produkt i tre forskellige tilstande. Batteristatusen vises på LED-DISPLAYET.

1. Med produktet fuldt samlet i stick-tilstand, eller placeret i vægholderen.
2. Med produktet i håndholdt tilstand.
3. Med batteriet fjernet fra produktet.

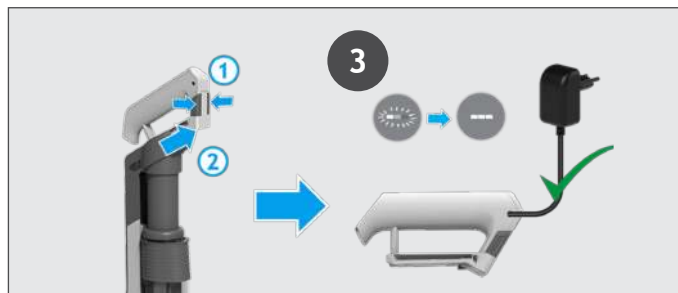
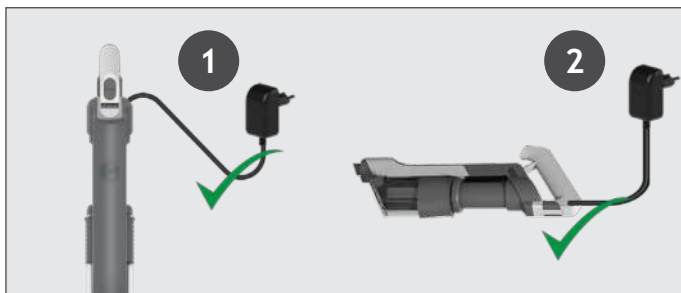

Når du bruger produktet, vil opladningsniveauet af dit batteri blive indikeret på LED'en for batteristatus, som findes på den håndholdte enhed.

Når den resterende brugstid afsluttes, vil ikonet på LED-displayet begynde at blinke hvidt. Det anbefales, at du slukker for produktet og genoplader batteriet.

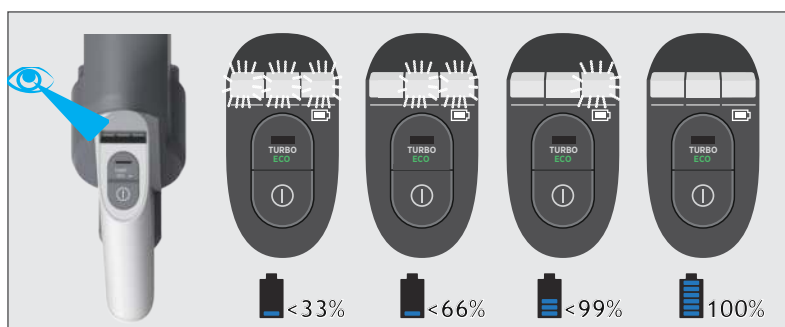

### 4. BRUG AF STØVSUGEREN

Din støvsuger har 3 forskellige driftstilstande:

1. Stick-tilstand.
2. Over gulvet.
3. Håndholdt.

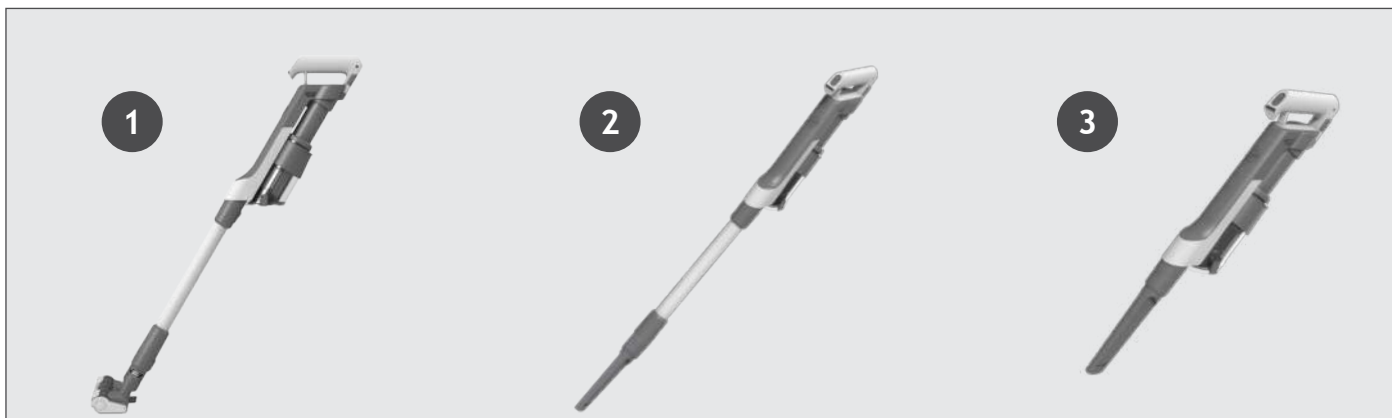

## 4.1 STICK-TILSTAND

DK

### For at bruge dit produkt i stick-tilstand:

Tryk på tænd/sluk-knappen for at starte rengøringen, standardtilstanden er STANDARD. Tryk på strømknappen for at skifte rengøringstilstande mellem turbo/ECO/standard. **BEMÆRK:** LED-lysene på mundstykket er altid tændt, og børstestangen drejer altid.

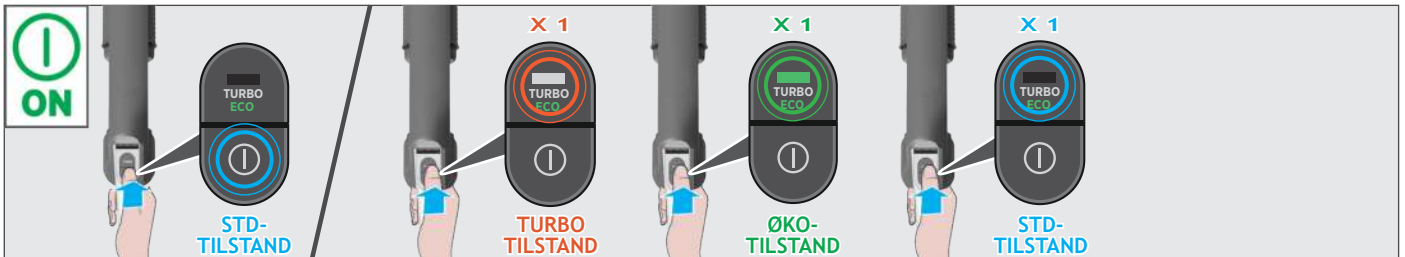
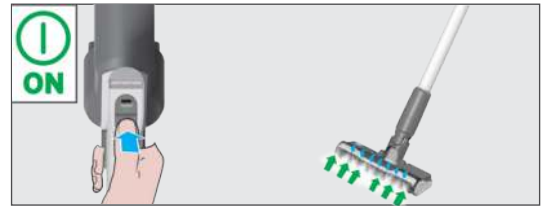

Hvis du har brug for en dybere rengøring når du bruger dit produkt i stick-tilstand, skal du trykke på strømknappen én gang for at starte TURBO-tilstand. Strømikonet vil lyse hvidt på LED-displayet, for at bekræfte dit valg. Bemærk, at dette vil reducere batteriets brugstid.

Hvis du har brug for en lettere rengøring når du bruger dit produkt i stick-tilstand, skal du trykke på strømknappen to gange for at starte ECO-tilstand. Strømikonet vil lyse grønt for at bekræfte dit valg.

Tryk på strømknappen igen for at returnere til standardtilstand. Strømikonet vil slukke for at bekræfte dit valg.

## 4.2 OVER GULV / HÅNDHOLDT

### For at bruge dit produkt over gulvet:

1. Fjern mundstykket fra røret ved at trykke på knappen til afmontering af mundstykke.
2. Sæt det ønskede tilbehør på enden af røret. Alt tilgængeligt tilbehør passer på enden af røret.
3. Tryk på tænd/sluk-knappen for at starte rengøringen.

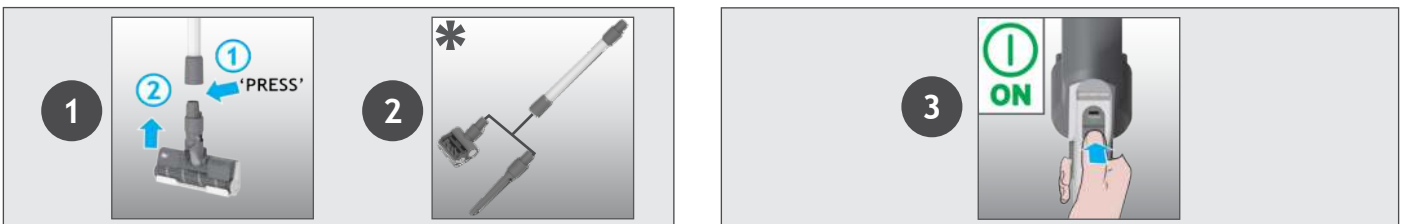

### For at bruge dit produkt i håndholdt tilstand:

1. Fjern røret fra den håndholdte enhed ved at trykke på knappen til afmontering af røret.
2. Sæt det ønskede tilbehør på enden af den håndholdte enhed. Alt tilgængeligt tilbehør passer på enden af den håndholdte enhed. Du kan også bruge det integrerede fugemundstykke.
3. Tryk på tænd/sluk-knappen for at starte rengøringen.

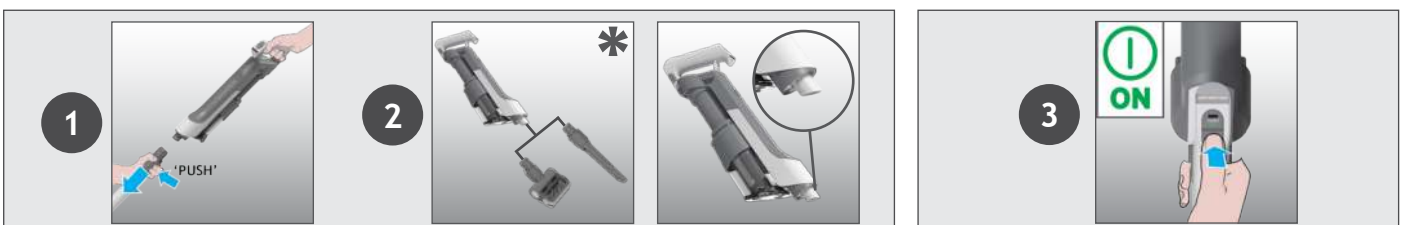

**Betjeningsindstillinger:**

Tryk på tænd/sluk-knappen for at starte rengøringen, standardtilstanden er STANDARD. Tryk på strømknappen for at skifte rengøringstilstande mellem turbo/ECO/standard.

Hvis du har brug for en dybere rengøring skal du trykke på strømknappen én gang for at starte TURBO-tilstand. Strømikonet vil lyse hvidt på LED-displayet, for at bekræfte dit valg. Bemærk, at dette vil reducere batteriets brugstid.

Hvis du har brug for en lettere rengøring skal du trykke på strømknappen to gange for at starte ECO-tilstand. Strømikonet vil lyse grønt for at bekræfte dit valg.

Tryk på strømknappen igen for at returnere til standardtilstand. Strømikonet vil slukke for at bekræfte dit valg.

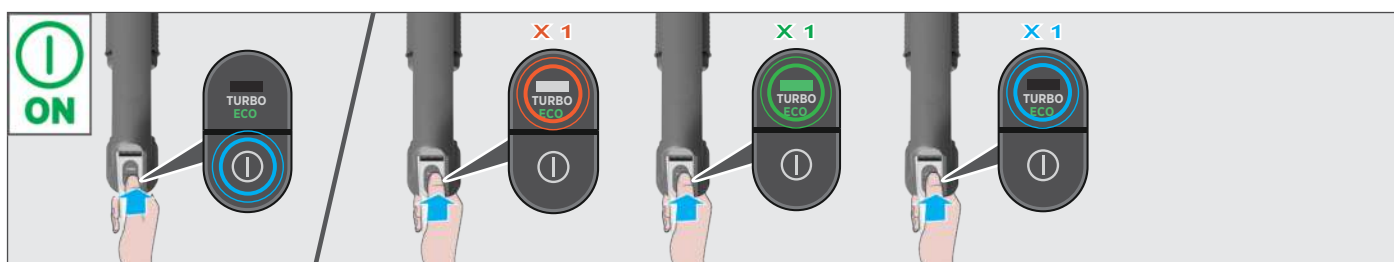
**5. VEDLIGEHOLDELSE AF STØVSUGEREN****5.1 ULTRA COMPACT X3: STØVKOMPRIMERINGSFUNKTION**

Du kan komprimere affaldet i STØVBEHOLDEREN, for at øge kapaciteten af affald i STØVBEHOLDEREN. Flyt skyderen opad og derefter nedad, for at udføre støvkomprimeringsfunktionen.

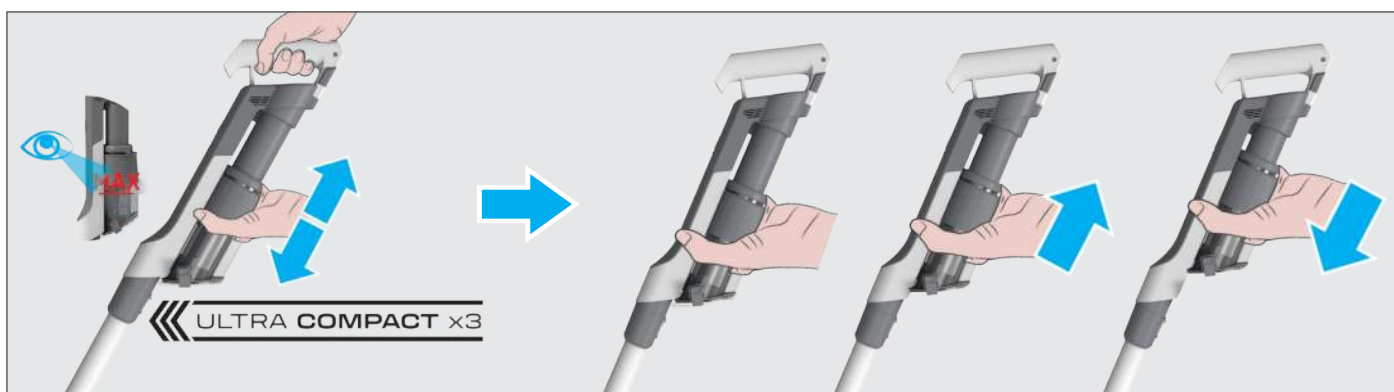
**5. VEDLIGEHOLDELSE AF STØVSUGEREN****5.2 TØMNING AF STØVBEHOLDEREN**

Når snavs i din støvbeholder når den maksimale fyldningslinje, skal du tømme din beholder.

1. Sluk for dit produkt.
2. Tryk på knappen til afmontering af røret, og fjern røret fra den håndholdte enhed.
3. Hold den håndholdte over en affaldsspand, og tryk på udløserknappen til støvbeholderen for at åbne klappen, og tømme snavs ned i affaldsspanden.
4. Hold støvbeholderens ULTRA COMPACT X3-skyder, og flyt den opad og nedad, for at fjerne eventuel restsnavs.
5. Luk beholderklappen.
6. Kontrollér, at støvbeholderens ULTRA COMPACT X3-skyder er tilbage i dens oprindelige position.

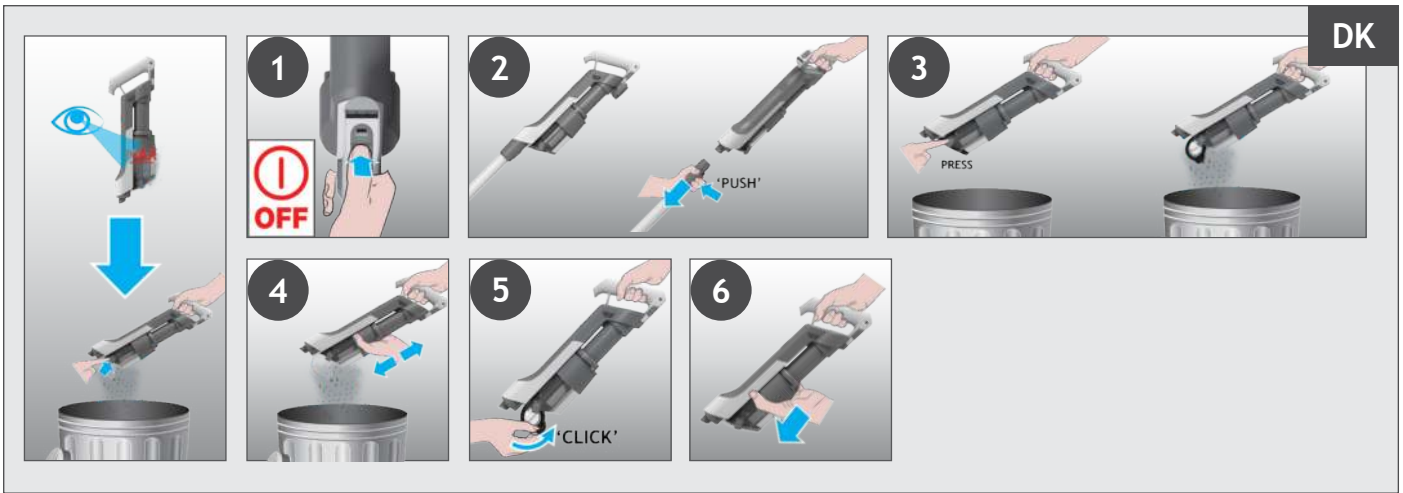

## 5. VEDLIGEHOLDELSE AF STØVSUGEREN

### 5.3 RENGØRING AF FILTER OG BEHOLDER

**VIGTIGT:** Vi anbefaler, at du vasker filtrene efter hver 5. tømning af beholderen for at få den optimale ydeevne.

1. Sørg for, at produktet er slukket.
  2. Hold støvbeholderens ULTRA COMPACT X3-skyder og træk den opad.
  3. Tryk på udløsningsknappen til tømning af støvbeholderen, for at åbne beholderflappen.
  4. Drej filteret mod uret.
  5. Fjern filteret fra den håndholdte enhed.
- Bemærk:** Fjern eventuelt overskydende snavs fra filteret.
6. Tryk på afmonteringsgrebet til støvbeholderen, for at udløse beholderen ved at bevæge den nedad.
  7. Fjern beholderen fra hovedenheden, ved at føre den nedad.
  8. Kontrollér om der er reststøv eller snavs på hovedenheden.
  9. Vask filteret og beholderen med lunkent vand.
  10. Lad dem tørre i 24 timer, før du monterer dem på produktet igen.
  11. Genmonter beholderen på hovedenheden.
  12. Fastgør beholderen ved at føre den opad på hovedenheden, indtil du hører et "klik".
  13. Indsæt filteret i dets position, og drej det med uret indtil du hører et "klik".
  14. Luk beholderklappen.
  15. Hold støvbeholderens ULTRA COMPACT x3-skyder og før den nedad til dens oprindelige position.



## 5. VEDLIGEHOLDELSE AF STØVSUGEREN

### 5.4 RENGØR GULVMUNDSTYKKET

DK

Takket være ANTI-TWIST kommer din Hoover-støvsuger med en integreret kam, som betydeligt reducerer effekten af hår, som vikler sig om børstestangen. Men hvis din støvsuger ikke rengøres tilstrækkeligt, skal din børstestang renses.

1. Sørg for, at produktet er slukket.
2. Før udløserlåsen til mundstykkets børstestang på mundstykket, og drej udløserknappen til børstestangen.
3. Fjern mundstykkets børstestang fra gulvmundstykket.
4. Fjern eventuel ekstra snavs fra børstestangen. Tjek for og fjern eventuel stor snavs indvendigt i mundstykket.
5. Vask mundstykkets børstestang med lunkent vand.
6. Lad den tørre i 24 timer.
7. Placér mundstykkets børstestang i mundstykket igen.
8. Dreje udløserklappen til børstestangen til den korrekte position, og lås den.

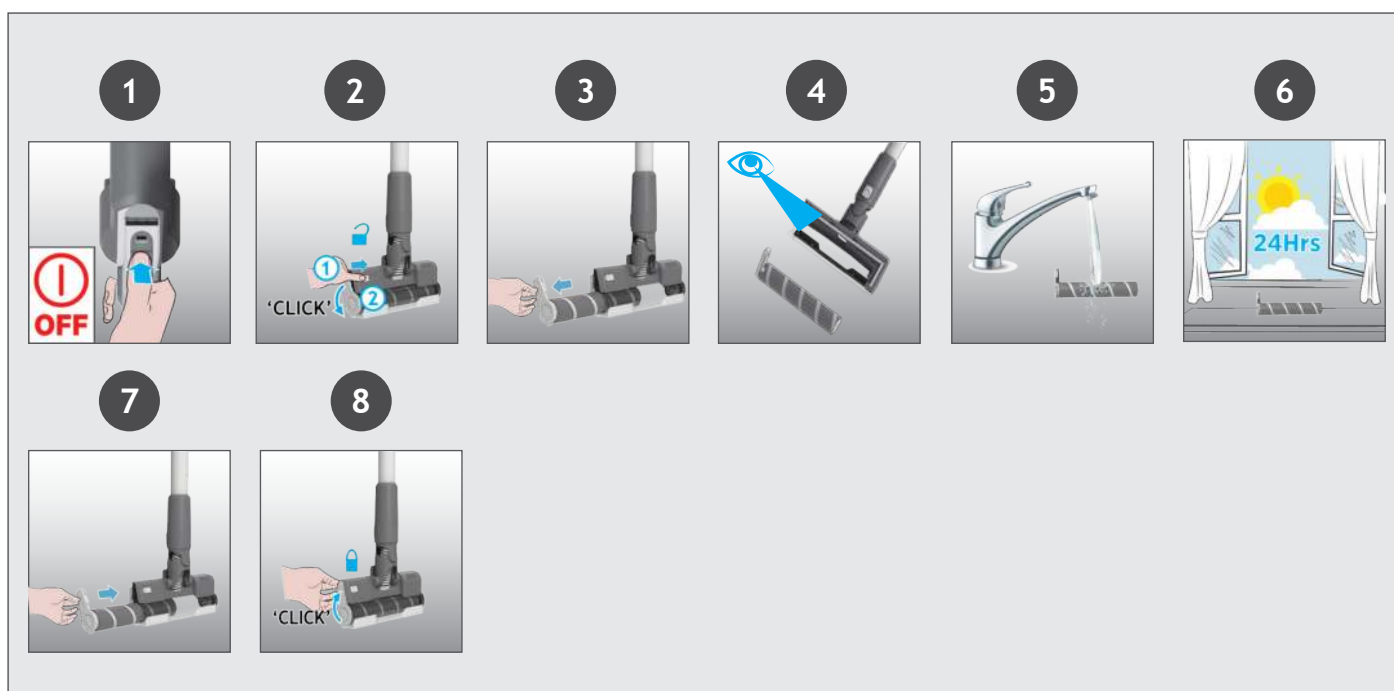

## 5. VEDLIGEHOLDELSE AF STØVSUGEREN

### 5.5 RENGØR MINI POWER-MUNDSTYKKET

1. Sørg for, at produktet er slukket.
2. Løsn mini-power-mundstykket fra dit produkt.
3. For at fjerne børstestangen skal du låse udløserlåsen op med en mønt.
4. Brug en saks til at fjerne sammenfiltrede fiber eller affald fra børstestangen.
5. Tjek i mundstykket og fjern eventuel snavs.
6. Genmonter børstestangen, skub, og lås udløserlåsen med en mønt.

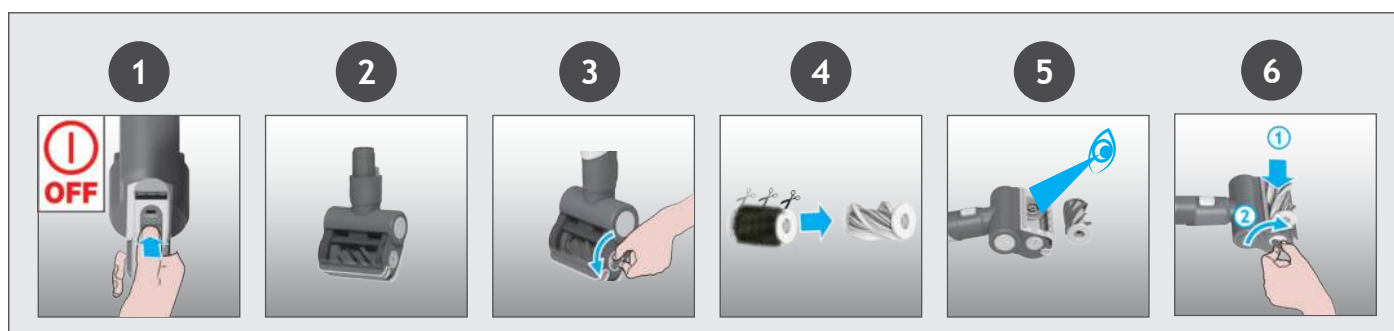

\* Afhængigt af din model.

## 5. VEDLIGEHOLDELSE AF STØVSUGEREN

### 5.6 BLOKERINGER

DK

Hvis dit produkt stadig fungerer, men har en lav eller ingen sugeeffekt, har produktet måske en blokering. En rødt fast lyst kan vises på LED-displayet for batteriets status. Udfør alle vedligeholdelsesinstruktionerne som angivet i afsnit 5.1,5.2,5.3,5.4,5.5. De følgende områder af dit produkt bør også tjekkes for snavs eller blokeringer:

1. Sørg for, at produktet er slukket.
2. Løsn mundstykket, røret og den håndholdte enhed i henhold til tidligere instruktioner.
3. Tjek indløbene på den håndholdte enhed for snavs eller blokeringer, og rengør den.
4. Tjek mundstykkets samlingsområder for snavs eller blokeringer, og rengør den.
5. Fjern børstestangen og tjek mundstykkets indløbsområde for snavs eller blokeringer, og rengør den.
6. Tjek visuelt begge ender af røret og fjern snavs eller blokeringer.
7. Saml dit produkt igen.

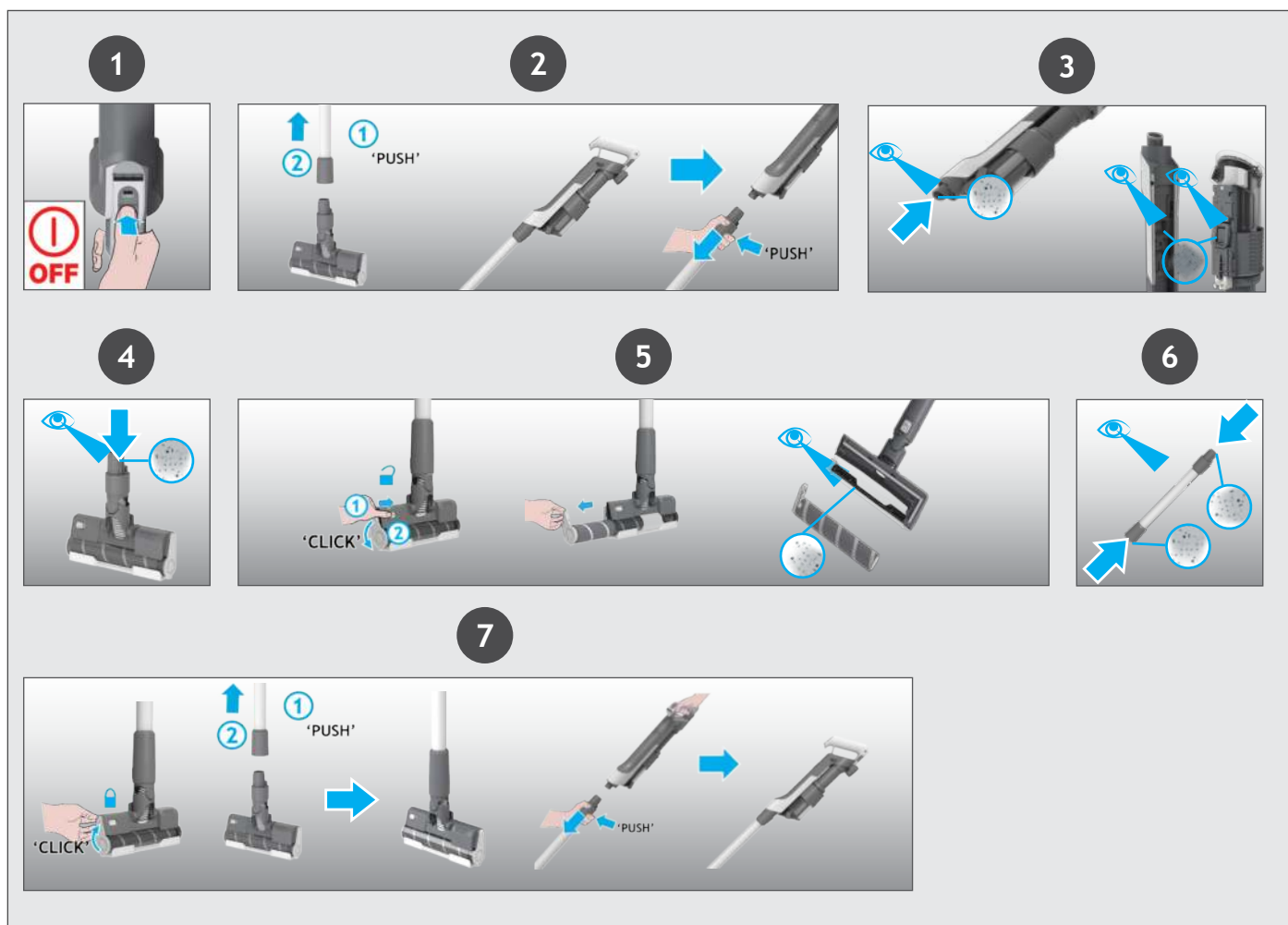

I det følgende vises en liste over de mest almindelige problemer og løsninger.

### A. Støvsugeren starter ikke.

Kontroller om støvsugeren er opladet.  
Kontrollér om batteripakken sidder korrekt.  
Kontrollér om filteret sidder korrekt.  
Kontrollér om støvbeholderen sidder korrekt.

### B. Hvis et rødt fast lys vises på LED-displayet for batteriets status.

Kontrollér om batteriet sidder korrekt.  
Kontrollér, at støvbeholderens ULTRA COMPACT X3-skyder er i dens korrekte position.  
Kontrollér om filteret er samlet korrekt.

### C. Støvsugeren stopper med at fungere.

Kontroller om der er en tilstopning i luftindgangen eller i røret, ryd det, og sørg for, at produktet er slukket. Når det er gjort, skal du blot trykke på tænd/sluk knappen, og produktet vil fungere igen.

### D. Den forreste LED på mundstykket til hårde gulve slukker, og advarselssymbolet på den håndholdte enheds LED er RØD.

Der er en tilstopning i mundstykket eller en hindring til børstestangen, eller mundstykkevinduet er ikke placeret korrekt. Sørg for, at dit produkt er slukket, fjern eventuelt snavs eller tilstopning, og følg vedligeholdelse af støvsugeren 5.4.

### E. Batterier kan ikke oplades.

Dette kan opstå som følge af lange opbevaringsperioder (over et halvt år).  
Kontakt Hoover kundeservice for at bestille udskiftning af batteriet.  
Kontakt Hoover kundeservice, hvis problemet bliver ved.

Hvis du er i tvivl, kan du ringe til Hoovers servicekontor og få råd. De kan muligvis hjælpe dig over telefonen. Der vil blive opkrævet et servicegebyr, hvis støvsugeren undersøges og viser sig at være i orden, ikke er blevet samlet i overensstemmelse med disse instruktioner eller er blevet brugt forkert.

## 7. VIGTIGE OPLYSNINGER

### Hoover Reservedele og Forbrugsstoffer

Udskift altid dele med ægte Hoover reservedele. Disse fås fra Hoovers reservedelsforhandler, tjek [www.hoover.dk](http://www.hoover.dk)  
Når du bestiller dele, skal du altid opgive modelnummer.

### Kvalitet

Hoovers fabrikker er blevet vurderet uafhængigt for kvalitet. Vores produkter fremstilles med brug af et kvalitetssystem, der opfylder kravene i henhold til ISO 9001.

### Din garanti

Garantibetingelserne for dette apparat er som defineret af vores repræsentant i det land, hvor det er solgt. Oplysninger vedrørende disse betingelser kan indhentes hos den forhandler, apparatet er købt hos. Kvitteringen skal fremvises i forbindelse med ethvert krav under disse garantibetingelser.

Ret til ændringer uden varsel forbeholdes

## HOVEDKOMPONENTER:

- A. BATTERIPAKKE
- B. UTLØSNINGSKNAPPER BATTERIPAKKE
- C. INNTAK TIL BATTERILADER
- D. PÅ/AV-KNAPP
- E. STRØMKNAPP
- F. BATTERISTATUS-LED
- G. STØVBEHOLDER ULTRA COMPACT X3 SLIDER
- H. STØVBEHOLDER
- I. HENDEL FOR FJERNING AV STØVBEHOLDER
- J. UTLØSERKNAPP FOR TØMMING AV STØVBEHOLDER
- K. UTLØSERKNAPP FOR SKAFT
- L. RØR
- M. UTLØSERKNAPP FOR MUNNSTYKKET
- N. MUNNSTYKKE FOR GULV
- O. GLIDEBRYTER FOR MUNNSTYKKE BØRSTESTANG
- P. UTLØSER FOR MUNNSTYKKE BØRSTESTANG
- Q. MUNNSTYKKEVINDU
- R. MUNNSTYKKE BØRSTESTANG
- S. VEGGMONTERING
- T. SKRUER TIL VEGGMONTERING OG -FESTE
- U. LADER
- V. MINI KRAFTMUNNSTYKKE\*
- W. FUGEVERTØY
- X. EKSTRA BATTERIPAKKE\*

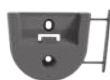
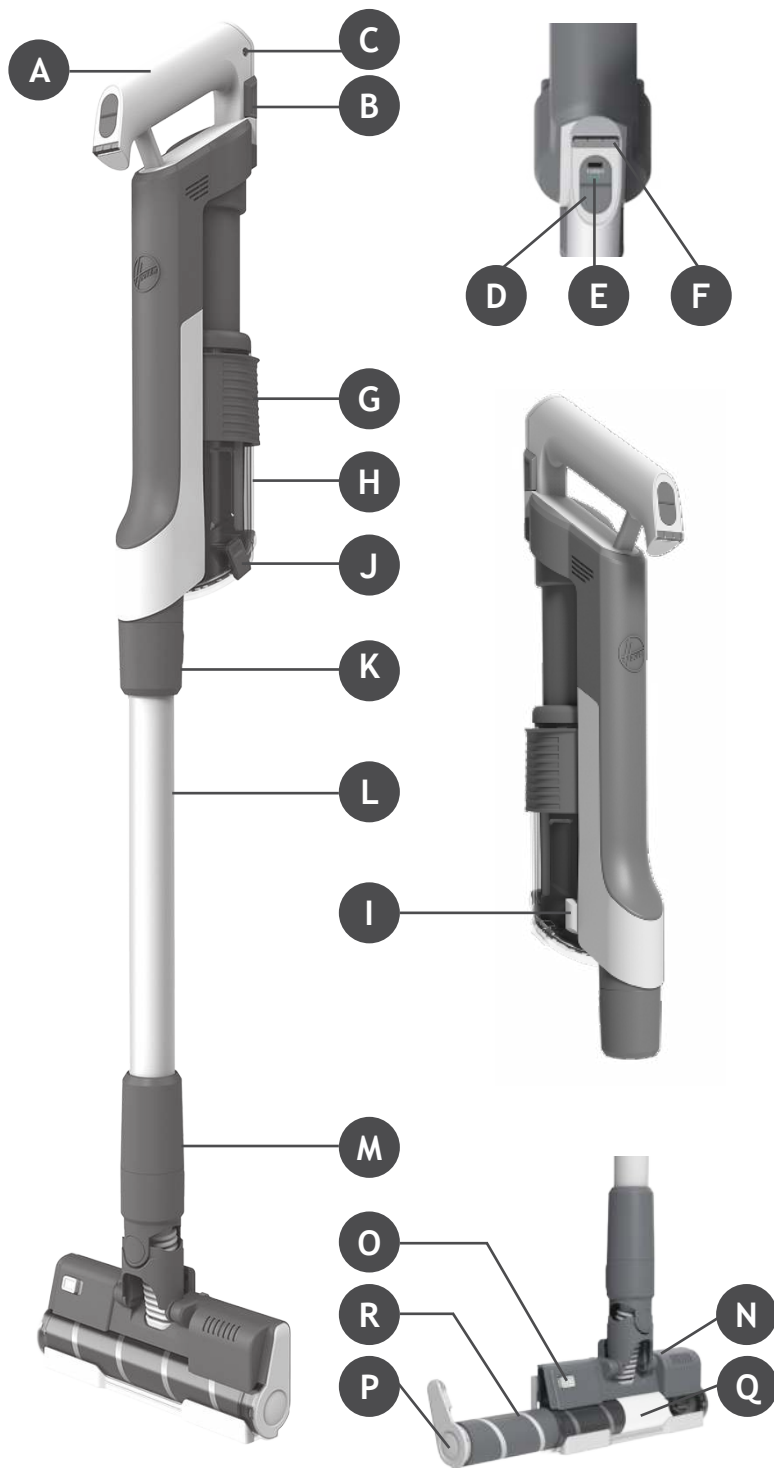

S



T



U



V



W



X

\* Avhengig av modell.

## 2. FORBEREDING AV STØVSUGEREN

NO

Ta alle produktdelene ut av emballasjen og sett sammen rengjøringsapparatet.

**TRINN 1:** Sett skaftet inn på munnstykket for gulv.

**TRINN 2:** Sett den håndholdte enheten inn på skaftet.

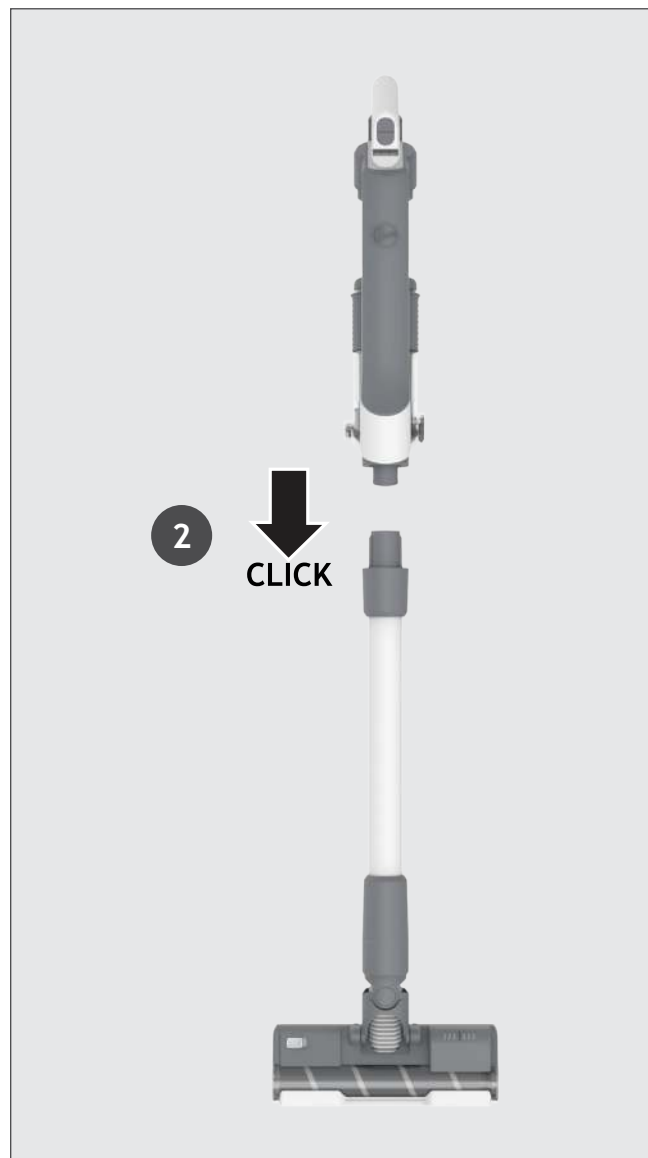
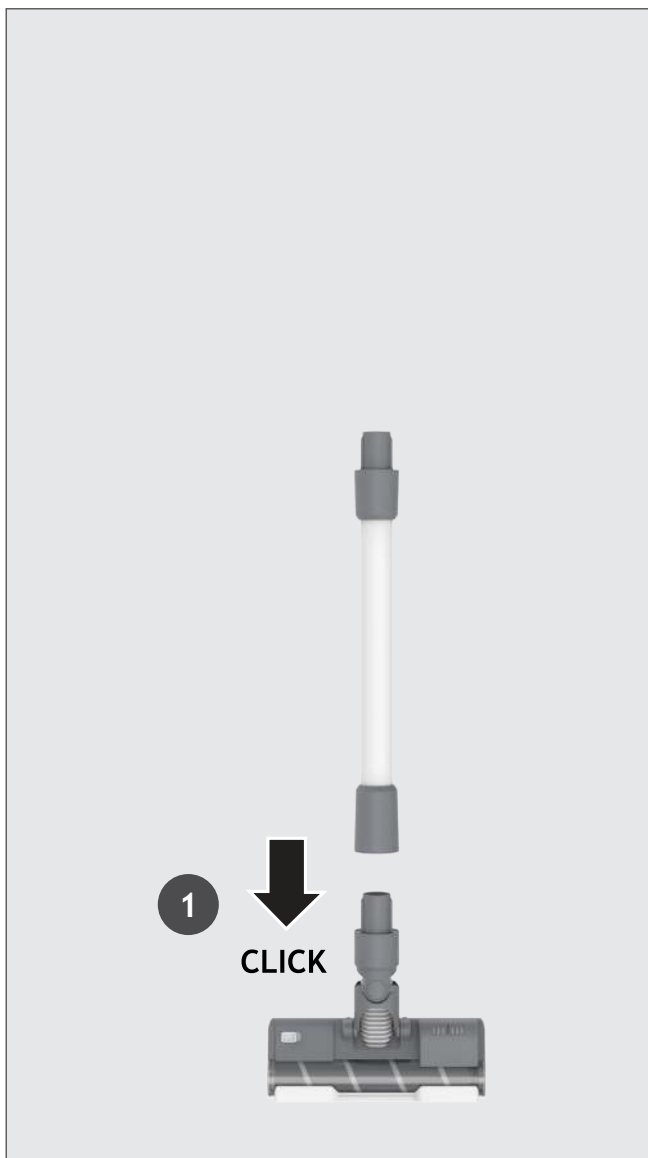

Vi tilbyr et veggfeste for alternativ oppbevaring. Du kan feste veggfestet til en passende vegg ved hjelp av skruene og festene som følger med.

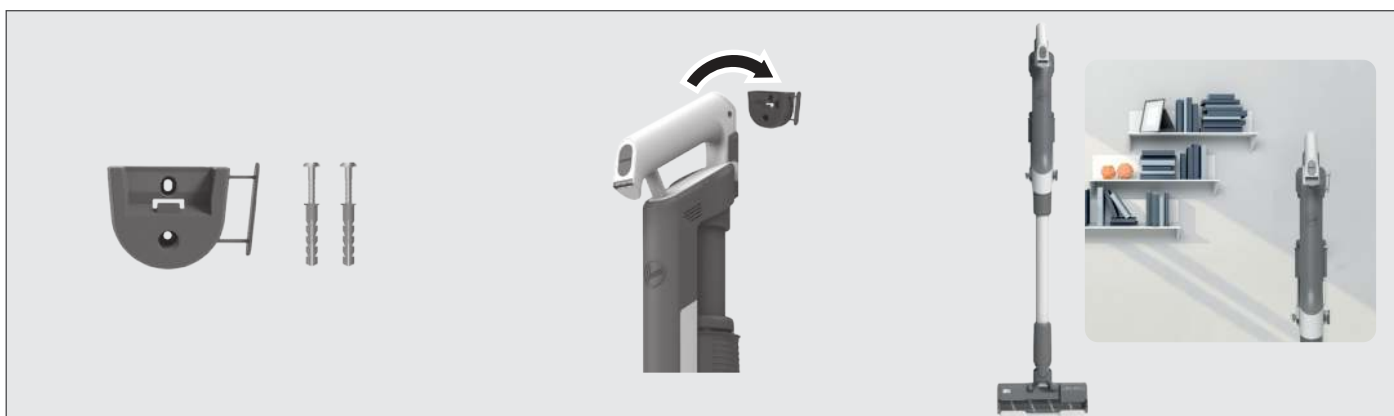

### 3. LAD BATTERIET

NO

Batteriet som følger med produktet er ikke fulladet.

Lad produktet helt opp før første gangs bruk. Det tar ca. fire timer.

Du kan lade produktet under tre forskjellige forhold, og batteristatusen vises på LED-DISPLAYET.

1. Med produktet ferdig montert i skaftmodus eller plassert i veggfestet.
2. Med produktet i håndholdt modus.
3. Med batteriet fjernet fra produktet.

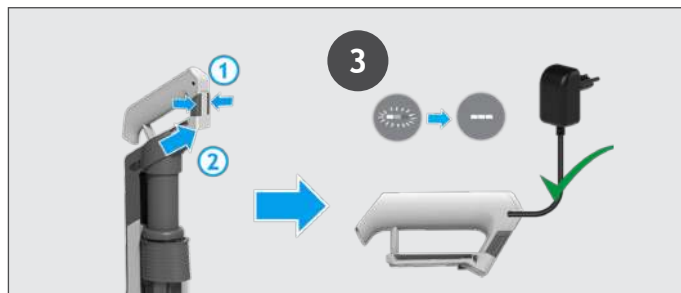
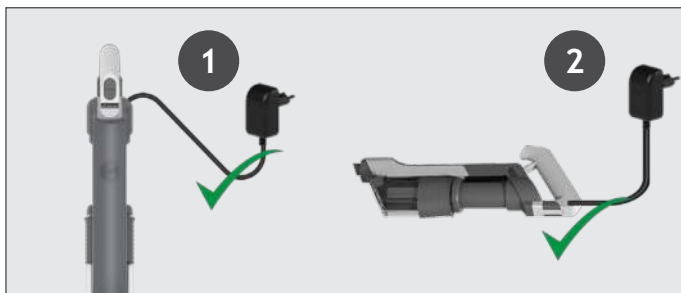

Når produktet brukes, vises batteriets reelle ladenivå på LED-displayet på den håndholdte enheten.

Når gjenværende batteritid snart er slutt, begynner ikonene på LED-displayet å blinke hvitt. Slå av produktet og lad batteriet.

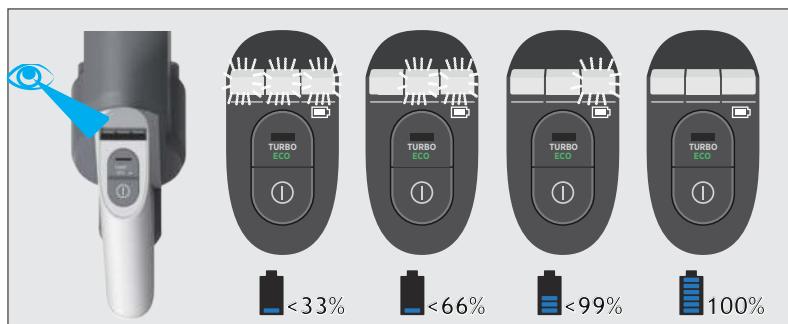

### 4. BRUK AV APPARATET

Rengjøringsapparatet har 3 ulike driftsmoduser:

1. Stick-modus.
2. Over gulvnivå-modus.
3. Håndholdt modus.

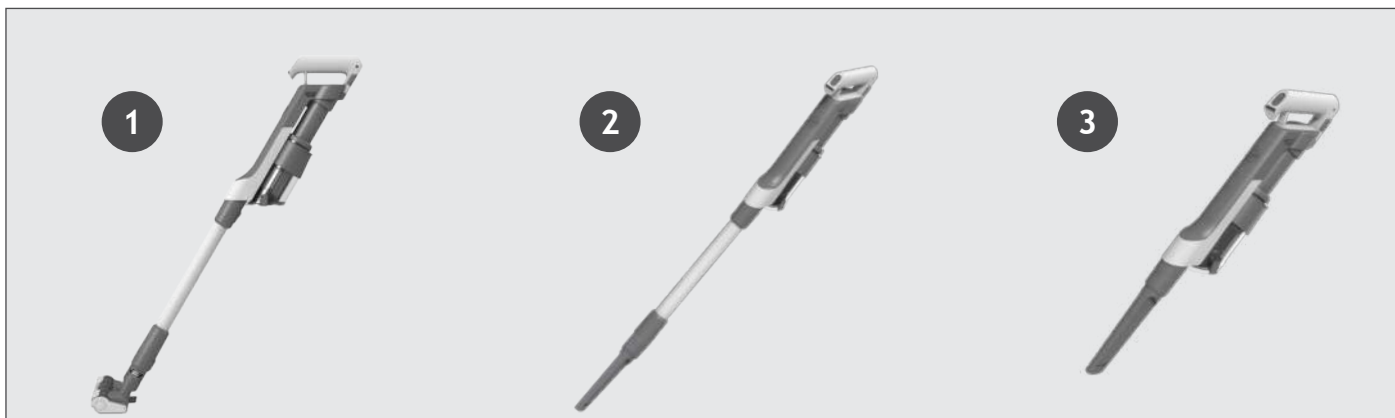

## 4.1 STICK-MODUS

NO

### For å bruke produktet i Stick-modus:

Trykk på PÅ/AV-knappen for å begynne rengjøringen, standardmodus er STANDARD. Trykk på strømknappen for å bytte arbeidsmodus mellom Turbo/ECO/Standard.

**MERK:** LED-lysene på munnstykket er alltid på og børstestangen roterer hele tiden.

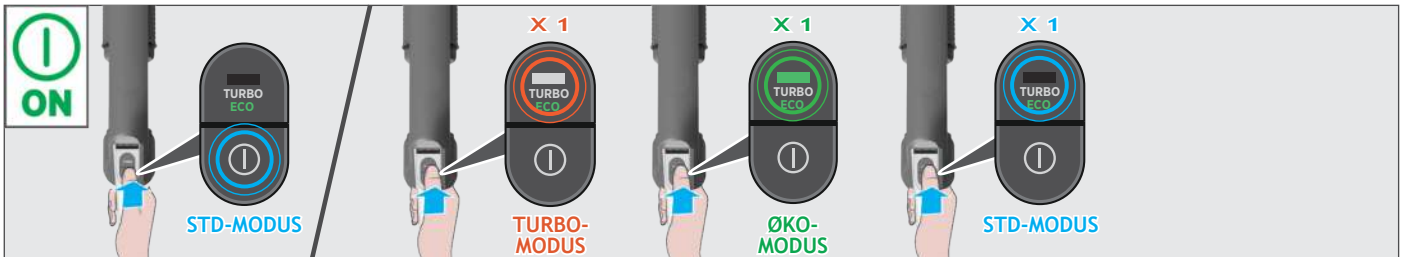
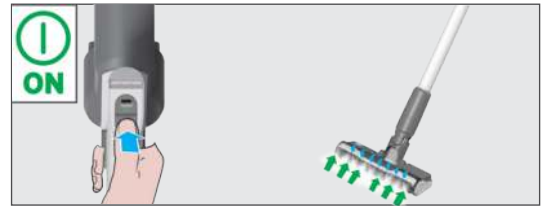

Hvis du trenger en dypere rengjøring når du bruker produktet i skaftmodus, trykker du på strømknappen én gang for å bytte til TURBO-modus. Strømikonet lyser hvitt på LED-displayet for å bekrefte valget. Vær oppmerksom på at dette reduserer batteriets driftstid.

Hvis du trenger en lettere rengjøring når du bruker produktet i skaftmodus, trykker du på strømknappen to ganger for å bytte til ECO-modus. Strømikonet lyser grønt for å bekrefte valget.

Trykk på strømknappen igjen for å gå tilbake til standardmodus. Strømikonet slås av for å bekrefte valget.

## 4.2 OVER GULVNIVÅ / HÅNDHOLDT MODUS

### For å bruke produktet i Over gulvnivå-modus:

1. Løsne munnstykket fra røret ved å trykke på frigjøringsknappen.
2. Sett inn ønsket tilbehør i enden av skaftet. Alt tilgjengelig tilbehør passer i enden av skaftet.
3. Trykk på PÅ/AV-knappen for å start rengjøringen.

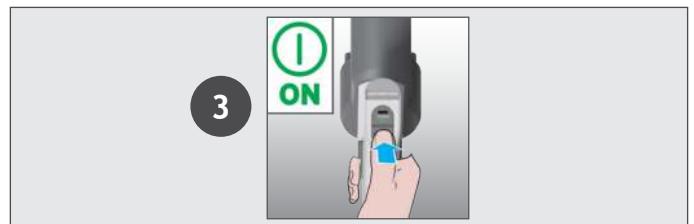
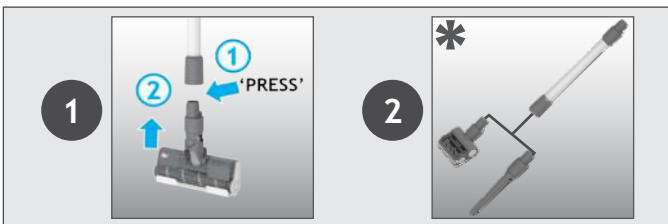

### For å bruke produktet i håndholdt modus:

1. Løsne røret fra den håndholdte enheten ved å trykke på munnstykkets frigjøringsknapp.
2. Sett inn ønsket tilbehør i enden av den håndholdte enheten. Alt tilgjengelig tilbehør passer i enden av den håndholdte enheten. Du kan også bruke det integrerte fugeredskapet.
3. Trykk på PÅ/AV-knappen for å start rengjøringen.

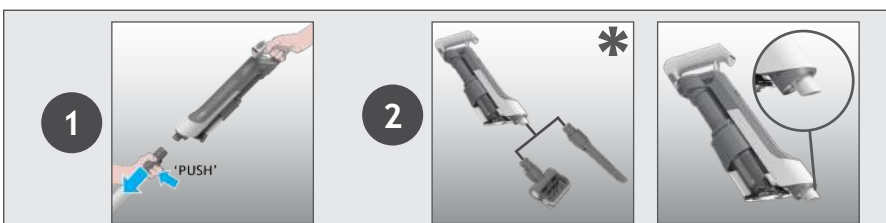

**Kontrollinnstillinger:**

Trykk på PÅ/AV-knappen for å begynne rengjøringen, standardmodus er STANDARD. Trykk på strømknappen for å bytte arbeidsmodus mellom Turbo/ECO/Standard.

Hvis du trenger en dypere rengjøring, trykker du på strømknappen én gang for å bytte til TURBO-modus. Strømikonet lyser hvitt på LED-displayet for å bekrefte valget. Vær oppmerksom på at dette reduserer batteriets driftstid.

Hvis du trenger en lettere rengjøring, trykker du på strømknappen to ganger for å bytte til ECO-modus. Strømikonet lyser grønt for å bekrefte valget.

Trykk på strømknappen igjen for å gå tilbake til standardmodus. Strømikonet slås av for å bekrefte valget.

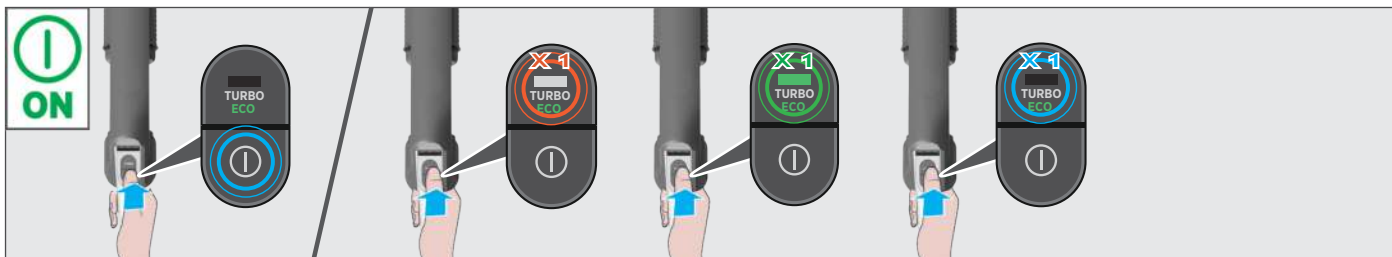
**5. VEDLIKEHOLD AV STØVSUGEREN****5.1 ULTRA COMPACT X3: STØVKOMPRIMERINGSFUNKSJON**

Du kan komprimere avfall i STØVBEHOLDEREN for å øke avfallskapasiteten til STØVBEHOLDEREN. Flytt glidebryteren oppover og deretter nedover for å utføre støvkomprimeringsfunksjonen.

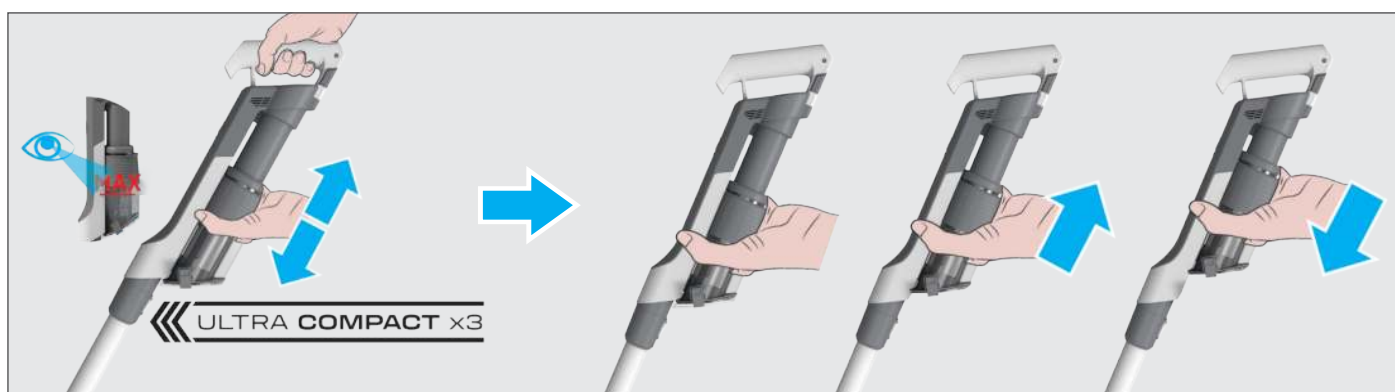
**5. VEDLIKEHOLD AV STØVSUGEREN****5.2 TØMME STØVBEHOLDEREN**

Tøm støvbeholderen når avfallsmengden har nådd maksimumslinjen.

1. Slå av produktet.
2. Trykk på rørtløserknappen og for å koble røret fra den håndholdte enheten.
3. Hold den håndholdte enheten over en søppelbøtte, trykk på utløserknappen for å åpne klaffen og tøm avfallsrestene ned i søppelbøtten.
4. Hold i støvbeholderen til ULTRA COMPACT X3 Slider og flytt den oppover og nedover for å fjerne rester av smuss.
5. Lukk støvbeholderklaffen.
6. Kontroller at støvbeholderen til ULTRA COMPACT X3 Slider er tilbake i opprinnelig posisjon.

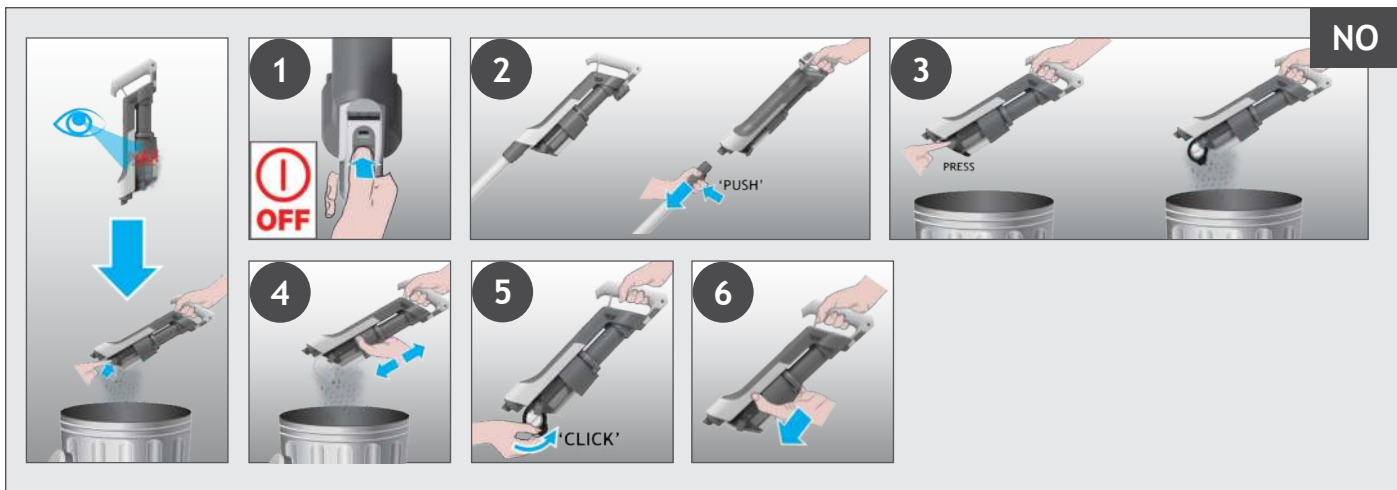

## 5. VEDLIKEHOLD AV STØVSUGEREN

### 5.3 RENGJØRING AV FILTERET OG BEHOLDEREN

**VIKTIG:** For best ytelse anbefales det å vaske filterne hver 5. gang beholderen tømmes.

1. Pass på at produktet er slått av.
  2. Hold støvbeholderen til ULTRA COMPACT X3 Slider og trekk den oppover.
  3. Trykk på utløserknappen for tømning av støvbeholderen for å åpne beholderklaffen.
  4. Drei filteret mot klokken.
  5. Ta ut filteret fra den håndholdte enheten.
- Merk:** Fjern eventuelle avfallsrester fra filteret.
6. Trykk på hendelen for fjerning av støvbeholderen for å frigjøre beholderen ved å flytte den nedover.
  7. Fjern beholderen fra hovedenheten ved å skyve den nedover.
  8. Se etter rester av støv eller avfall på hovedenheten.
  9. Vask filterne og beholderen med lunkent vann.
  10. La dem tørke i 24 timer før de monteres på produktet.
  11. Sett beholderen tilbake på hovedenheten.
  12. Fest beholderen og skyv den oppover på hovedenheten til du hører et «klikk».
  13. Sett filteret tilbake på plass og roter det med klokken til du hører et «klikk».
  14. Lukk støvbeholderklaffen.
  15. Hold støvbeholderen til Ultra Compact x3 Slider og flytt den nedover til opprinnelig posisjon.



## 5. VEDLIKEHOLD AV STØVSUGEREN

### 5.4 RENGJØRE GULVMUNNSTYKKET

NO

Takket være ANTI TWIST har Hoover-støvsugeren en integrert kam som reduserer betraktelig hår som vikler seg rundt børstestangen. Uansett, hvis støvsugeren ikke suger effektivt, må kanskje børstestangen rengjøres.

1. Pass på at produktet er slått av.
2. Skyv utløseren for munnstykkets børstestang og roter utløserlåsen.
3. Fjern munnstykkebørstestangen fra gulvmunnstykket.
4. Fjern eventuelle avfallsrester fra børstestangen. Kontroller og fjern eventuelt større avfallsrester fra innsiden av munnstykket.
5. Vask munnstykkets børstestang med lunkent vann.
6. La tørke i 24 timer.
7. Sett børstestangen inn i munnstykket igjen.
8. Vri børstestangens frigjøringslås til riktig posisjon for å låse den.

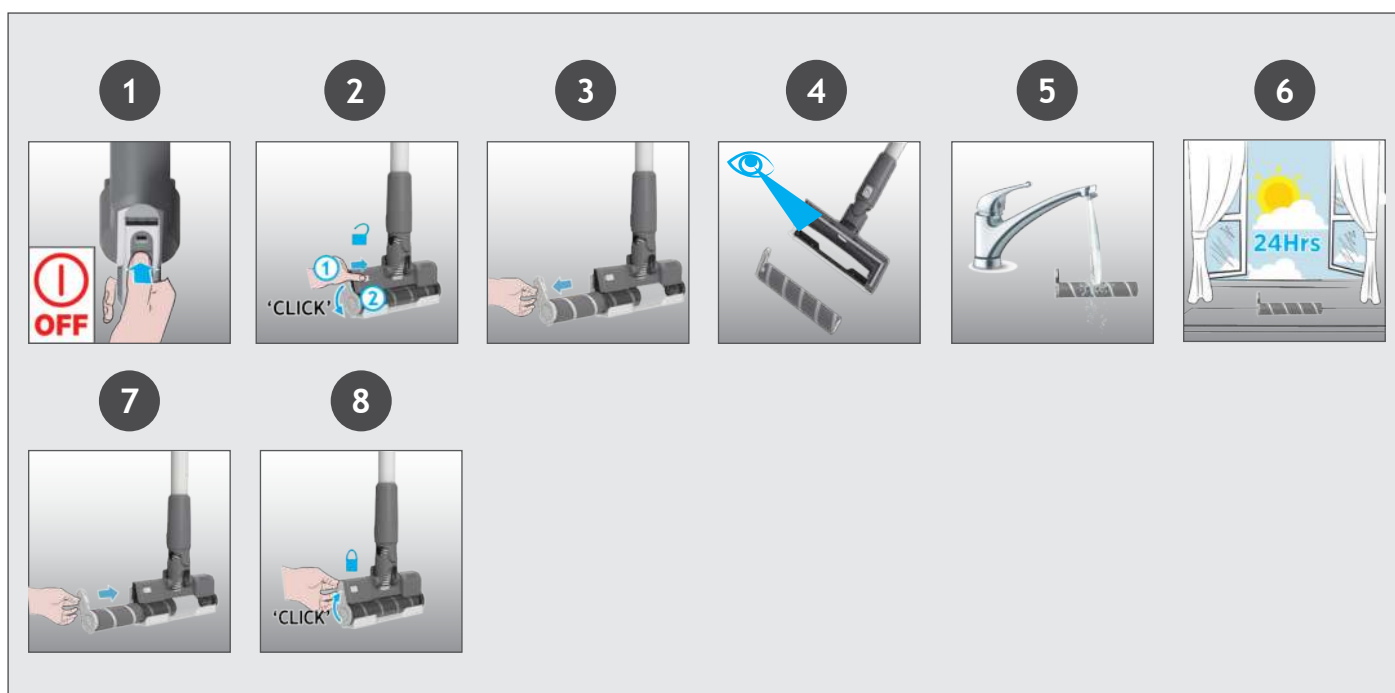

## 5. VEDLIKEHOLD AV STØVSUGEREN

### 5.5 RENGJØRE DET LILLE MUNNSTYKKET

1. Pass på at produktet er slått av.
2. Løsne det lille munnstykket fra produktet.
3. Bruk en mynt og lås opp utløserluken for å ta ut børstestangen.
4. Fjern sammenfiltret fibrer eller avfallsrester fra børstestangen med bruk av en saks.
5. Kontroller munnstykket innvendig og fjern eventuelle avfallsrester.
6. Gjenmonter børstestangen, skyv og lås utløserluken med en mynt.

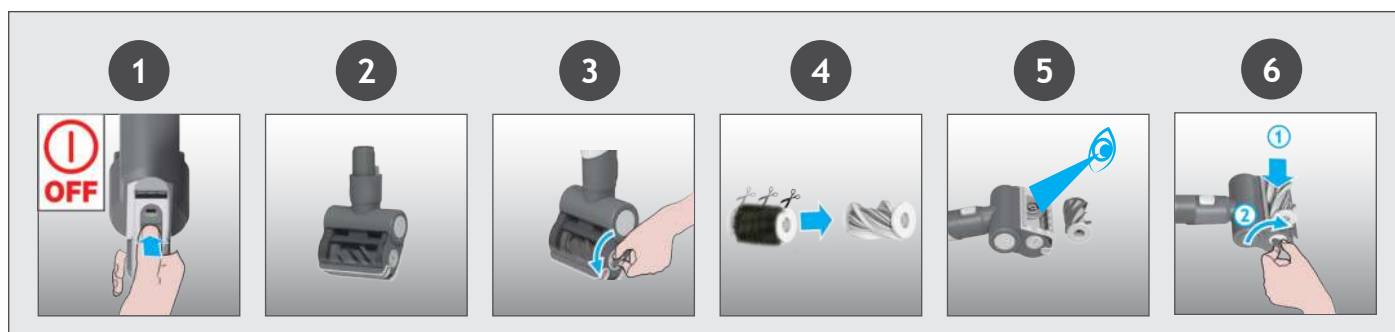

\* Avhengig av modell.

## 5. VEDLIKEHOLD AV STØVSUGEREN

### 5.6 BLOKKERINGER

NO

Hvis produktet fortsatt fungerer, men har liten eller ingen sugeseffekt, kan produktet være blokkert. Et rødt konstant lys kan vises på batteristatuslinjen. Utfør alle vedlikeholdsoppgavene angitt i avsnittene, 5.1,5.2,5.3,5.4,5.5. Følgende andre områder på produktet bør du også sjekke for avfallsrester eller blokkeringer:

1. Pass på at produktet er slått av.
2. Løsne munnstykket, røret og den håndholdte enheten som tidligere beskrevet.
3. Sjekk de håndholdte inntakene visuelt for avfall eller hindringer og rengjør den.
4. Sjekk leddene i munnstykket visuelt for eventuelt avfall eller hindringer, og rengjør det.
5. Fjern børstestangen og sjekk munnstykkets inntaksområdet for avfall eller hindringer, og rengjør den.
6. Kontroller skaftet visuelt i begge ender og fjern avfallsrester eller hindringer.
7. Gjenmonter produktet.

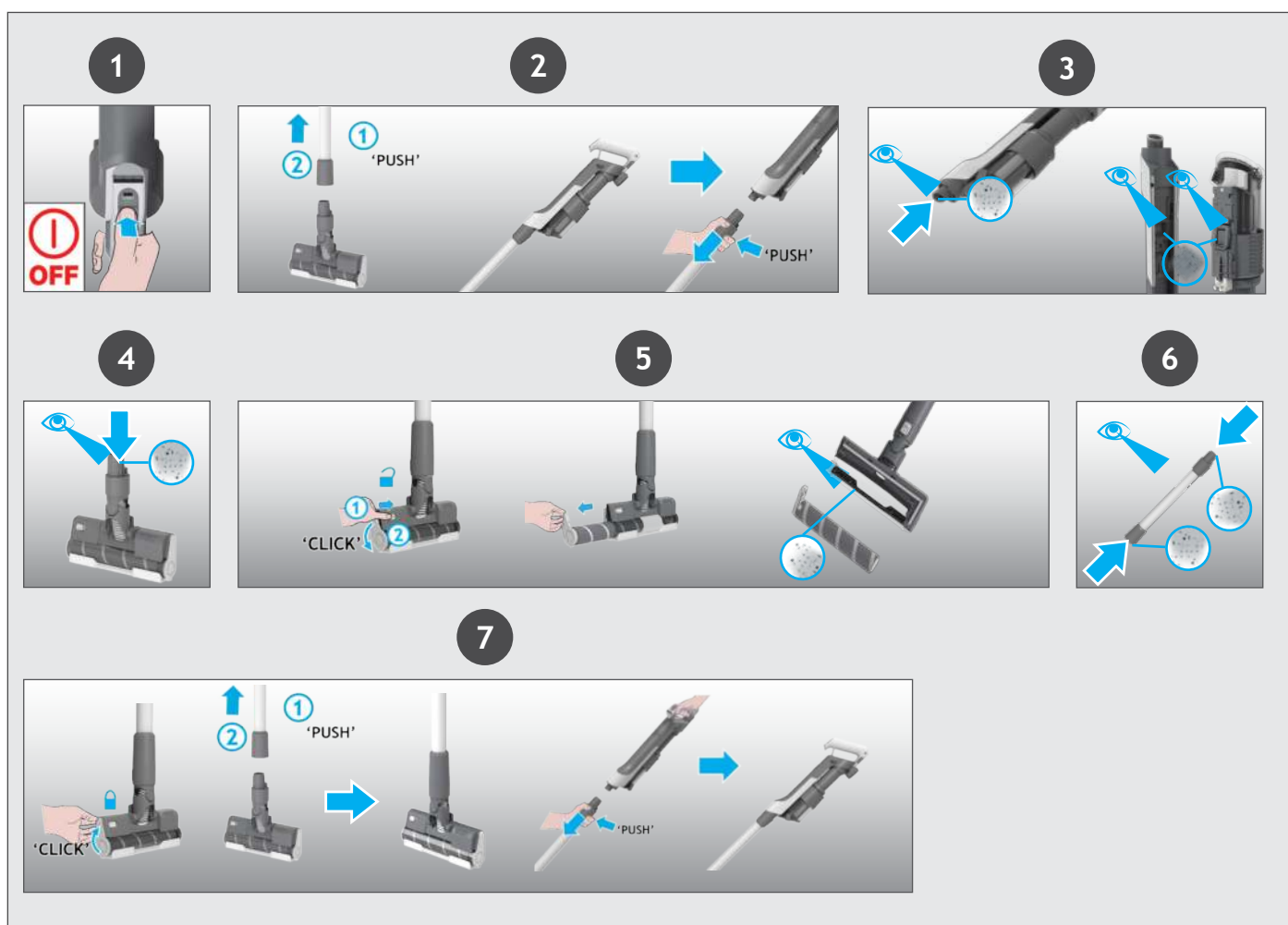

Nedenfor er en liste over typiske problemer man møter, og løsninger på disse.

### A. Rengjøringsapparatet kan ikke slås på.

Kontroller at rengjøringsapparatet er ladet opp.

Sjekk om batteripakken er montert på plass.

Sjekk om filteret er montert på plass.

Sjekk om støvbeholderen er montert på plass.

### B. Hvis et rødt blinkende lys vises på batteristatuslinjen.

Sjekk om batteriet er riktig montert.

Sjekk om støvbeholderen til ULTRA COMPACT X3 Slider er i riktig posisjon.

Sjekk om filteret er riktig montert.

### C. Rengjøringsapparatet har sluttet å virke.

Kontroller om det er blokkeringer i luftinntaket eller i slangen, fjern dem og kontroller at produktet er skrudd AV.

Når dette er gjort, er det bare å trykke på på/avknappen for å skru på produktet igjen.

### D. LED-lyset for hardt gulvmunnstykket slukkes og advarselssymbolet på håndholdt LED er RØDT.

Det er en blokkering i munnstykket eller en hindring på børstestangen, eller munnstykkevinduet er ikke riktig plassert. Sørg for at produktet er slått AV og fjern eventuelt avfall eller hindringer og følg vedlikeholdsveiledningens punkt 5.4.

### E. Batteriene kan ikke lades.

Dette kan skyldes lagring over lenger tid (mer enn et halvt år).

Ta kontakt med Hoover kundeservice for å avtale utskifting av batteri.

Ta kontakt med Hoover kundeservice dersom problemet vedvarer.

Dersom du er i tvil, ring Hoovers servicekontor for veiledning. De kan være i stand til å hjelpe deg over telefonen.

Et servicegebyr vil pålegges dersom rengjøringsapparatet undersøkes og er i funksjonell tilstand, ikke har blitt montert i henhold til disse instruksjonene, eller har blitt brukt på en feilaktig måte.

## 7. VIKTIG INFORMASJON

### ORIGINALDELER FRA HOOVER

Bruk alltid originale deler fra Hoover. Disse er tilgjengelige fra din lokale Hoover-forhandler eller direkte fra Hoover. Når du bestiller deler, må du alltid oppgi modellnummeret ditt.

### Kvalitet

Hoovers fabrikker har blitt uavhengig kvalitetsvurdert. Våre produkter produseres ved å bruke et kvalitetssystem som er i samsvar med ISO 9001.

### DIN GARANTI

Garantibetingelsene for dette apparatet er som definert av vår representant i det landet der det ble solgt. Detaljer vedrørende disse betingelsene fås fra forhandleren der apparatet ble kjøpt. Salgskvitteringen må fremvises ved fremsetting av krav under betingelsene i denne garantien.

Kan endres uten forvarsel.

## HUVUDKOMponenter:

- A. BATTERIPAKET
- B. FRISLÄPPNINGSKNAPPAR FÖR BATTERIPAKET
- C. BATTERILADDARUTTAG
- D. AV/PÅ / STRÖMBRYTARE
- E. STRÖMKNAPP
- F. LED-LAMPA BATTERISTATUS
- G. DAMMBEHÅLLARE ULTRA COMPACT X3-REGLAGE
- H. DAMMBEHÅLLARE
- I. BORTTAGNINGSSPAK DAMMBEHÅLLARE
- J. FRIGÖRINGSKNAPP FÖR TÖMNING AV DAMMBEHÅLLARE
- K. FRIGÖRINGSKNAPP FÖR BEHÅLLAREN
- L. SKAFT
- M. KNAPP FÖR FRIGÖRANDE AV MUNSTYCKE
- N. GOLVMUNSTYCKE
- O. FRIGÖRINGSREGLAGE FÖR BORSTMUNSTYCKE
- P. FRIGÖRINGSSPÄRR FÖR BORSTMUNSTYCKE
- Q. MUNSTYCKETS FÖNSTER
- R. BORSTMUNSTYCKE
- S. VÄGGFÄSTE
- T. VÄGGMONTERINGSSKRUVAR OCH FIXERINGAR
- U. LADDARE
- V. MINI DRIVMUNSTYCKE\*
- W. HÖRNMUNSTYCKE
- X. YTTERLIGARE BATTERIPAKET\*

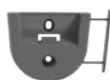
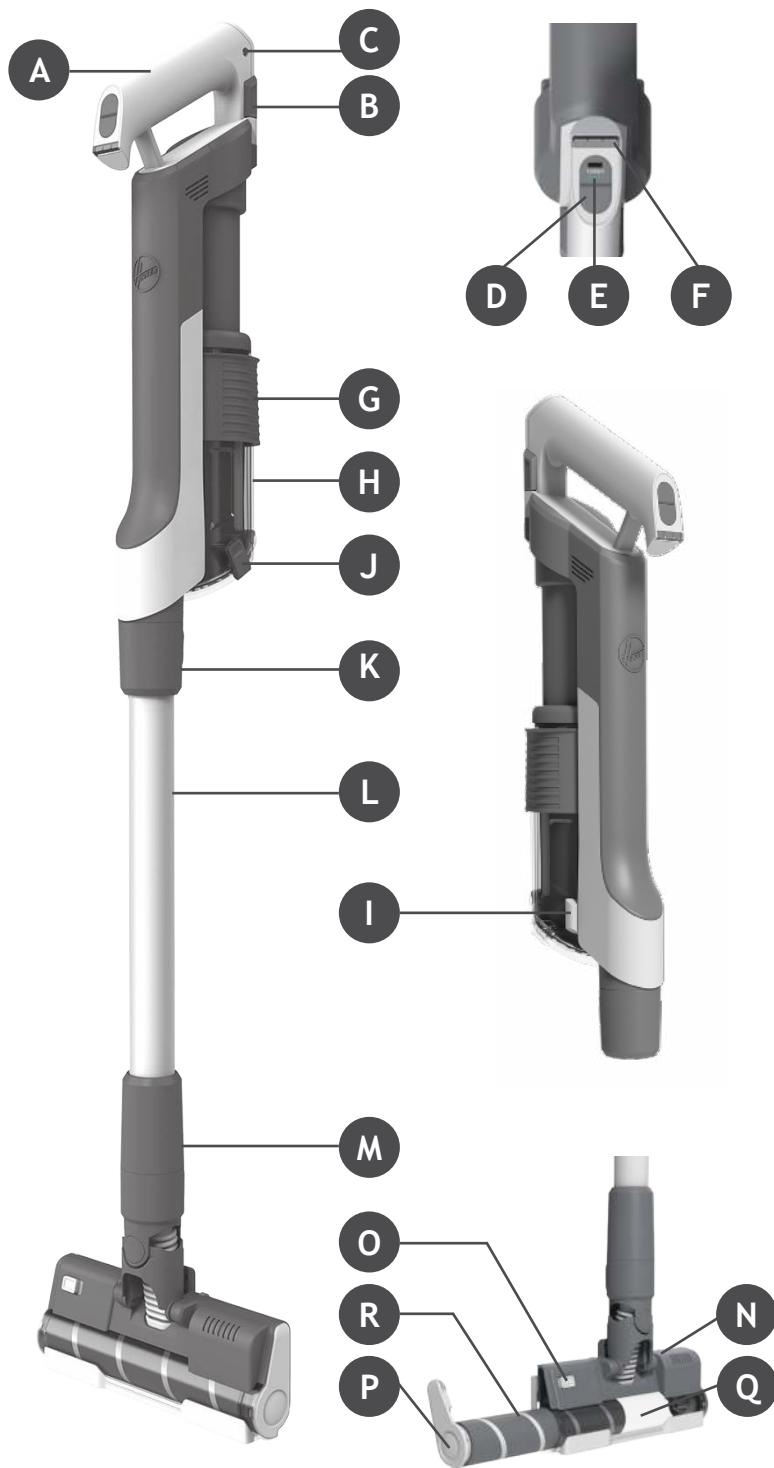

S



T



U



V



W



X

\* Beroende på din modell.

## 2. FÖRBERED DIN DAMMSUGARE

SE

Ta ut produktens alla delar från förpackningen och sätt ihop din dammsugare.

**STEG 1:** Montera skaftet i golvmunstycket.

**STEG 2:** Montera den handhållna enheten på skaftet.

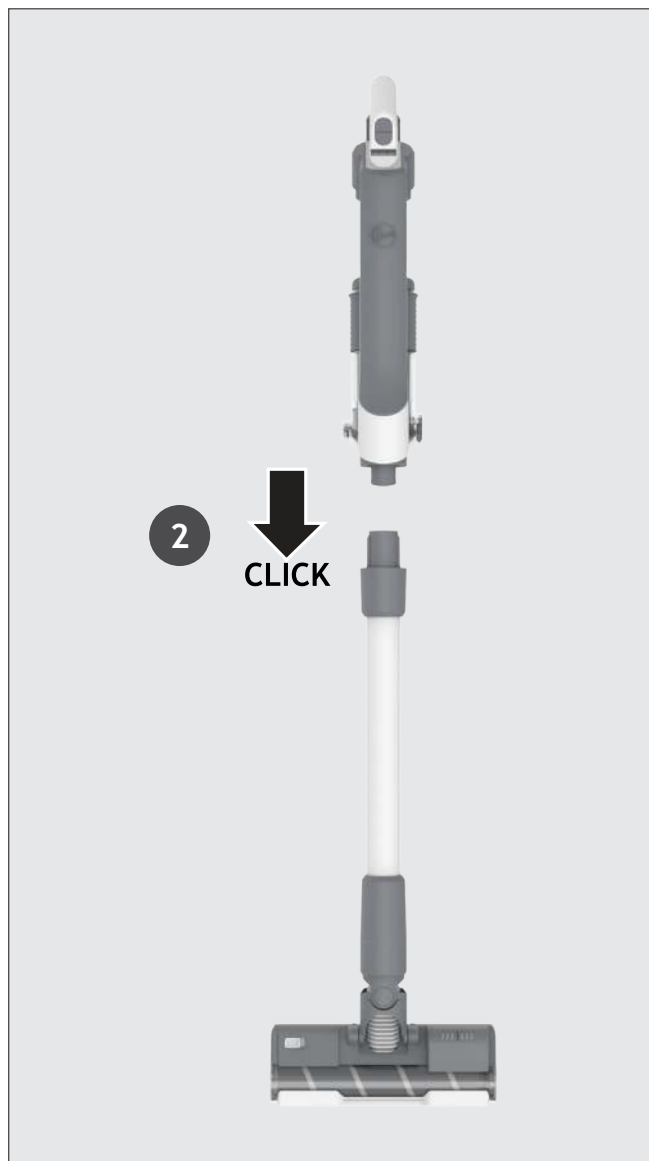

Det ingår ett väggfäste för förvaring.

Du kan fästa väggfästet på en lämplig vägg med de medföljande skruvarna och fästena.

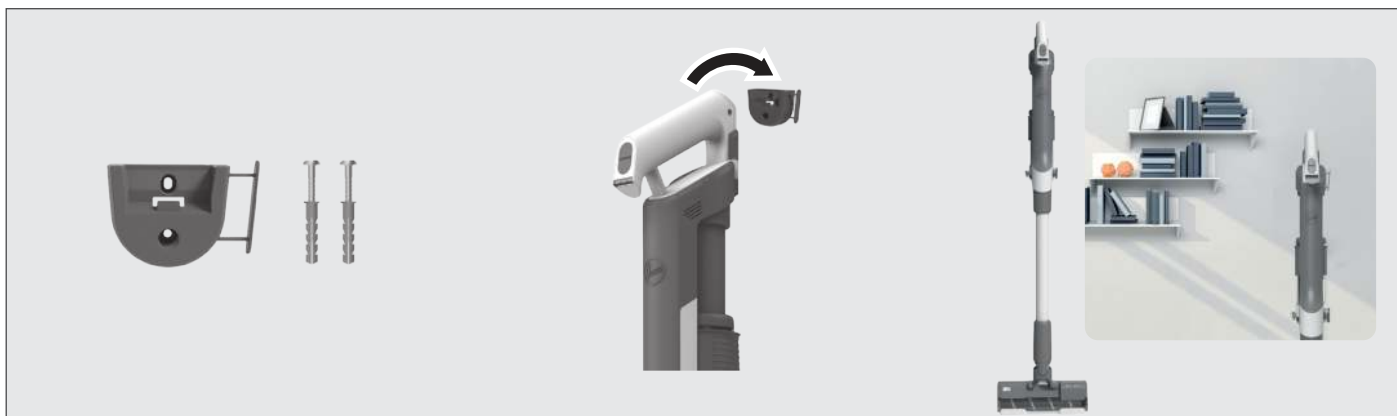

### 3. LADDNING AV BATTERIET

SE

Batteriet i din produkt är inte fulladdat.

Ladda produkten helt före första användning. Det tar omkring 4 timmar.

Du kan ladda din produkt på tre olika sätt och batteristatus anges på LED-skärmen.

1. Med produkten helt monterad i skaftläge eller på väggfästet.
2. Med produkten i handhållet läge.
3. Med batteriet borttaget från produkten.

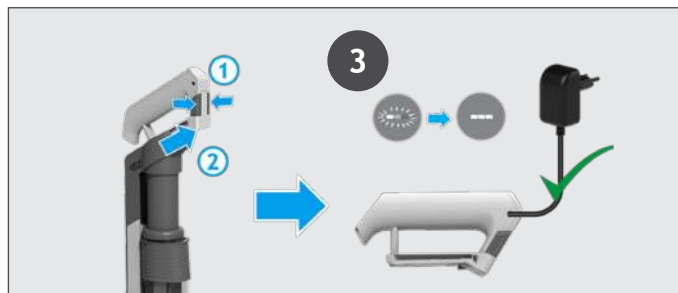
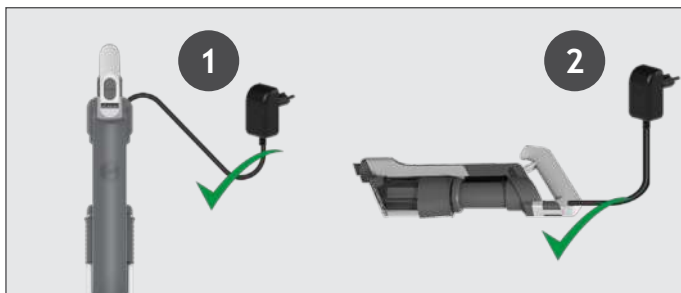

När du använder din produkt indikeras batteriets laddningsnivå i realtid på LED-skärmen för batteristatus på handhållaren.

När den återstående körtiden avslutas, börjar LED-displayens ikoner att blinka vita. Det rekommenderas att du stänger av produkten och laddar batteriet.

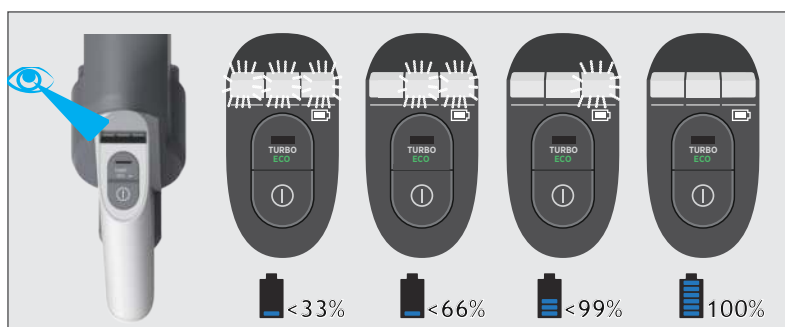

### 4. ANVÄNDNING

Det finns 3 olika arbetslägen för din dammsugare:

1. Stick-läge.
2. Ovan golv-läge.
3. Handhållet läge.

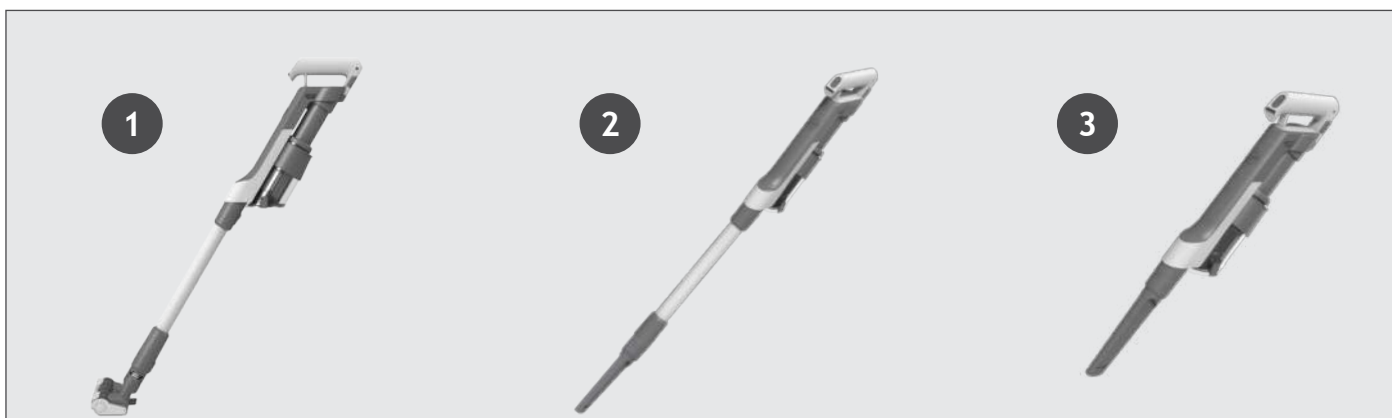

## 4.1 STICK-LÄGE

SE

Så här använder du din produkt i Stick-läge:

Tryck på ON/OFF-knappen för att börja städa, standardläge är STANDARD. Tryck på strömknappen för att ändra arbetsläget mellan Turbo/ECO/Standard.

OBS! Munstyckets LED-lampor är alltid tända och borststängan roterar alltid.

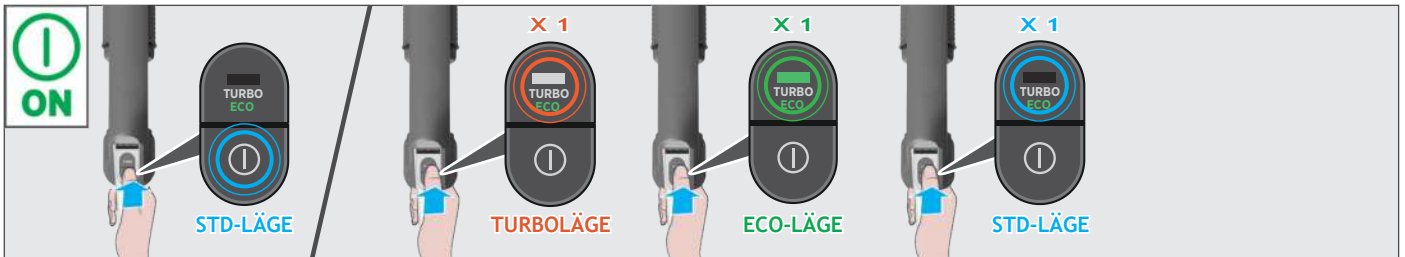
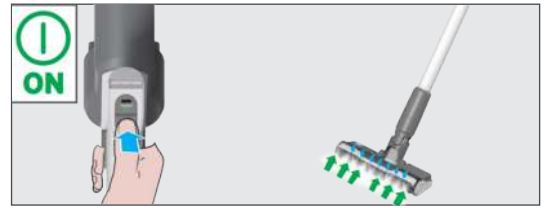

Om du behöver en djupare rengöring när du använder din produkt i skaftläge, tryck på strömknappen en gång för att gå till TURBO-läge. Strömikonen lyser vit på LED-skärmen för att bekräfta ditt val. Observera att detta kommer att minska din batteritid.

Om du behöver en lättare rengöring när du använder din produkt i skaftläge, tryck på strömknappen två gånger för att gå till ECO-läge. Strömikonen lyser grön för att bekräfta ditt val.

Tryck igen på strömknappen för att gå tillbaka till standardläge. Strömikonen släcks för att bekräfta ditt val.

## 4.2 PÅ GOLV / HANDHÅLLET LÄGE

Så här använder du din produkt i läget Ovan på golvet:

1. Ta bort munstycket från röret genom att trycka på munstyckets frigöringsknapp.
2. Montera önskat tillbehör i änden av skaftet, alla dina tillgängliga tillbehör kommer att passa på änden av skaftet.
3. Tryck på ON/OFF-knappen för att börja städa.

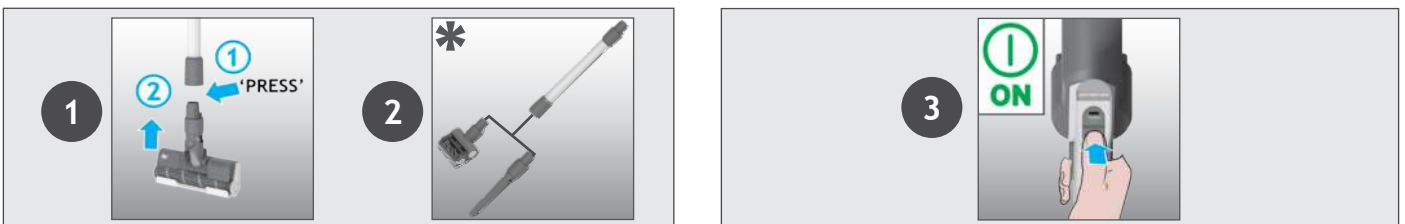

Så här använder du din produkt i handhållet läge:

1. Ta bort röret från enheten genom att trycka på rörets frigöringsknapp.
2. Montera önskat tillbehör i änden av den handhållna enheten, alla dina tillgängliga tillbehör kommer att passa på änden av den handhållna enheten. Du kan också använda det integrerade fogmunstycket.
3. Tryck på ON/OFF-knappen för att börja städa.

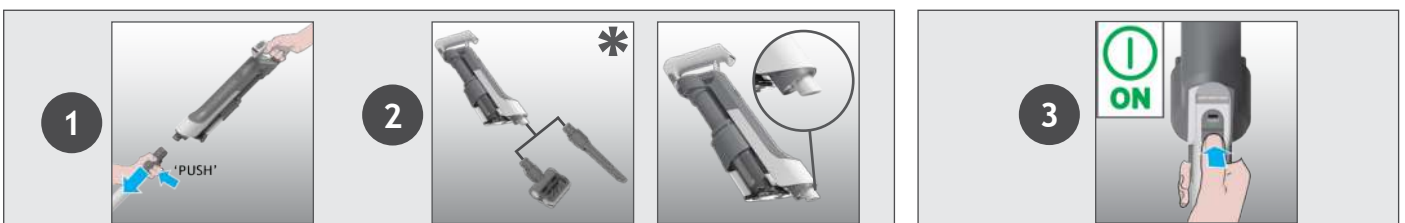

**Kontrollinställningar:**

Tryck på ON/OFF-knappen för att börja städa, standardläget är STANDARD. Tryck på strömknappen för att ändra arbetsläget mellan Turbo/ECO/Standard.

Om du behöver en djupare rengöring trycker du på strömknappen en gång för att gå till TURBO-läge. Strömikonen lyser vit på LED-skärmen för att bekräfta ditt val. Observera att detta kommer att minska din batteritid.

Om du behöver en lättare rengöring trycker du på strömknappen två gånger för att gå till ECO-läge. Strömikonen lyser grön för att bekräfta ditt val.

Tryck igen på strömknappen för att gå tillbaka till standardläge. Strömikonen släcks för att bekräfta ditt val.

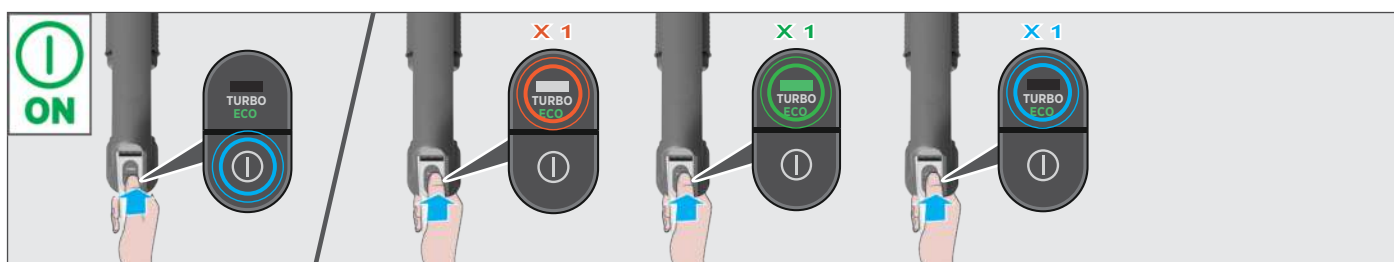
**5. UNDERHÅLL AV DAMMSUGAREN****5.1 ULTRA COMPACT X3: FUNKTION FÖR ATT PRESSA IHOP DAMM**

Du kan pressa ihop skräpet i DAMMBEHÅLLAREN för att öka DAMMBEHÅLLARENS kapacitet. Flytta reglaget uppåt och sedan nedåt för att utföra funktionen för att pressa ihop damm.

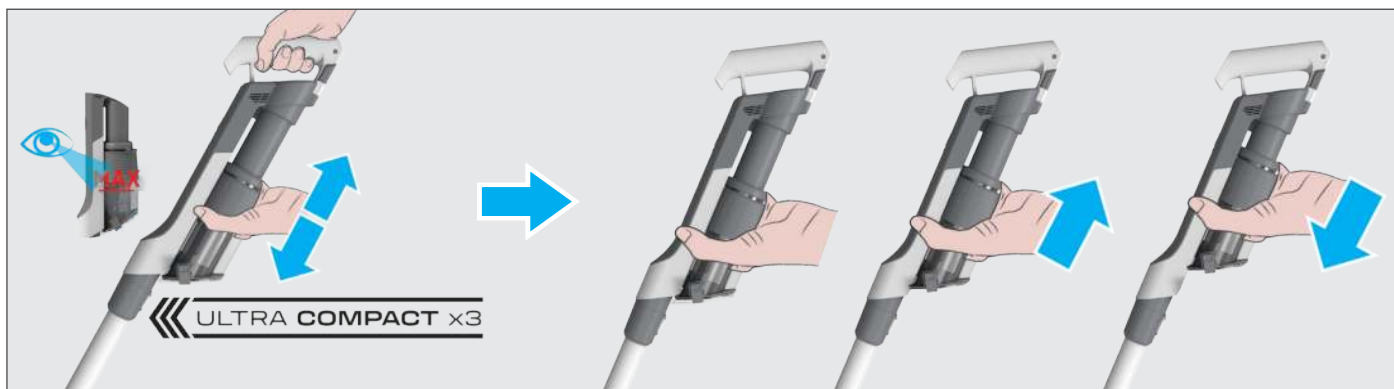
**5. UNDERHÅLL AV DAMMSUGAREN****5.2 TOMMA DAMMBEHÅLLAREN**

När skräpet i dammbehållaren når maxgränsen, töm den.

1. Stäng av produkten.
2. Tryck på rörets frigöringsknapp och ta loss röret från handenheten.
3. Håll handenheten över en papperskorg och tryck på frigöringsknappen för dammbehållaren för att öppna klaffen och släppa ut skräpet i soporna.
4. Håll dammbehållarens ULTRA COMPACT X3-reglage och flytta det uppåt och nedåt för att ta bort kvarvarande smuts.
5. Stäng dammbehållaren.
6. Kontrollera att dammbehållarens ULTRA COMPACT X3-reglage är tillbaka på ursprunglig position.

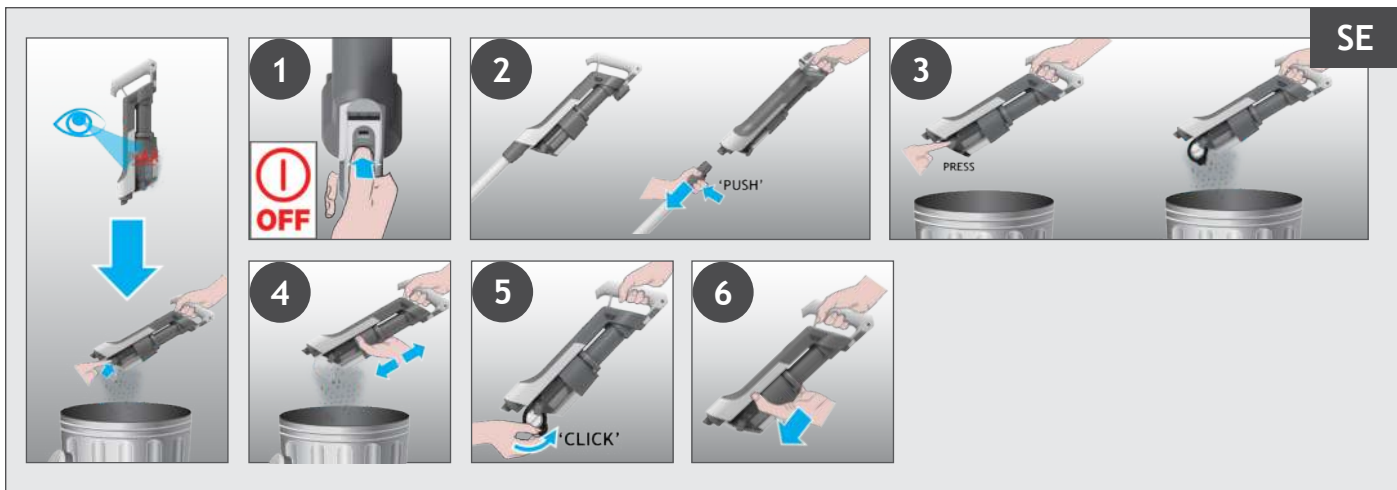

## 5. UNDERHÅLL AV DAMMSUGAREN

### 5.3 RENGÖRING AV FILTER OCH DAMMBEHÅLLARE

**VIKTIGT:** för optimal prestanda rekommenderar vi att du tvättar dina filter efter var 5:e tömning av behållaren.

1. Säkerställ att produkten är avstängd.
  2. Håll i dammbehållarens ULTRA COMPACT X3-reglage och dra det uppåt.
  3. Tryck på dammbehållarens frigöringsknapp för att öppna behållarklaffen.
  4. Roterat filtret moturs.
  5. Ta bort filtret från handenhetsen.
- OBS!** Ta bort allt överflödigt skräp från filtret.
6. Tryck på dammbehållarens borttagningsspak för att lossa dammbehållaren genom att flytta den nedåt.
  7. Ta bort behållaren från huvudenheten genom att dra den nedåt.
  8. Kontrollera om det finns kvarvarande damm eller skräp på huvudenheten.
  9. Tvätta filtret och behållaren med ljummet vatten.
  10. Låt torka i 24 timmar innan du sätter tillbaka dem på din produkt.
  11. Sätt tillbaka behållaren på huvudenheten.
  12. Fäst behållaren genom att skjuta den uppåt på huvudenheten tills du hör ett "klick"-ljud.
  13. Sätt tillbaka filtret på plats och rotera det medurs tills du hör ett "klick"-ljud.
  14. Stäng dammbehållaren.
  15. Håll dammbehållarens Ultra Compact X3-reglage och flytta det nedåt till dess ursprungliga läge.



## 5. UNDERHÅLL AV DAMMSUGAREN

### 5.4 RENGÖRA GOLVMUNSTYCKET

SE

ANTI-TWIST är en integrerad kam som radikalt minskar hårstrån runt borststängan. Men om din dammsugare inte suger upp effektivt kan din borststäng behöva rengöras.

1. Säkerställ att produkten är avstängd.
2. Skjut borstmunstycket frigöringsreglage på munstycket och rotera borstmunstyckets frigöringsspärr.
3. Ta bort borstmunstycket från golvmunstycket.
4. Ta bort allt överflödigt skräp från borststängan. Kontrollera efter och ta bort allt större skräp från insidan av munstycket.
5. Tvätta borstmunstycket med ljummet vatten.
6. Låt torka i 24 timmar.
7. Sätt tillbaka borstmunstycket i munstycket.
8. Vrid borstmunstyckets frigöringsspärr till korrekt position för att låsa det.

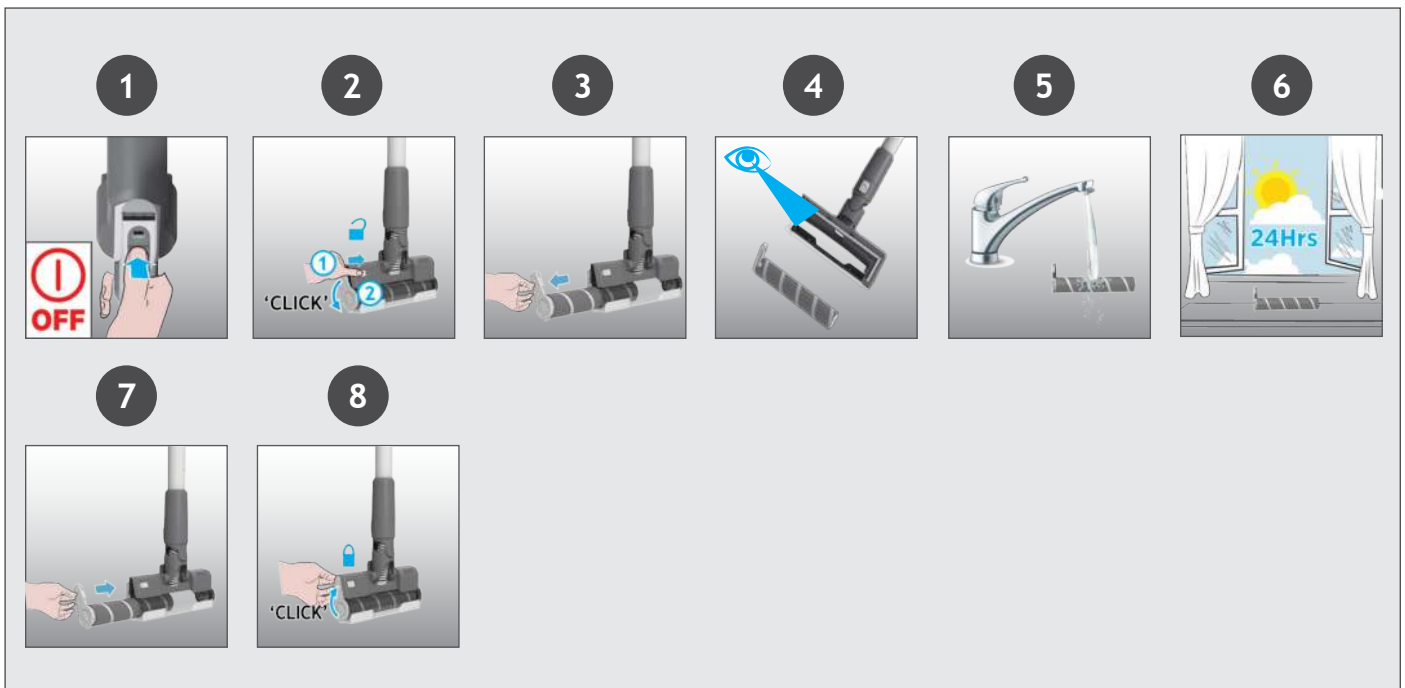

## 5. UNDERHÅLL AV DAMMSUGAREN

### 5.5 RENGÖRA MINIMUNSTYCKE

1. Säkerställ att produkten är avstängd.
2. Ta bort minimunstycket från din produkt.
3. Ta bort borststängan genom att låsa upp frigöringshaken med ett mynt.
4. Använd en sax för att ta bort trassliga fibrer eller skräp från borststängan.
5. Titta inuti munstycket och ta bort eventuellt skräp.
6. Sätt tillbaka borstmunstycket genom att trycka och låsa frigöringshaken med ett mynt.

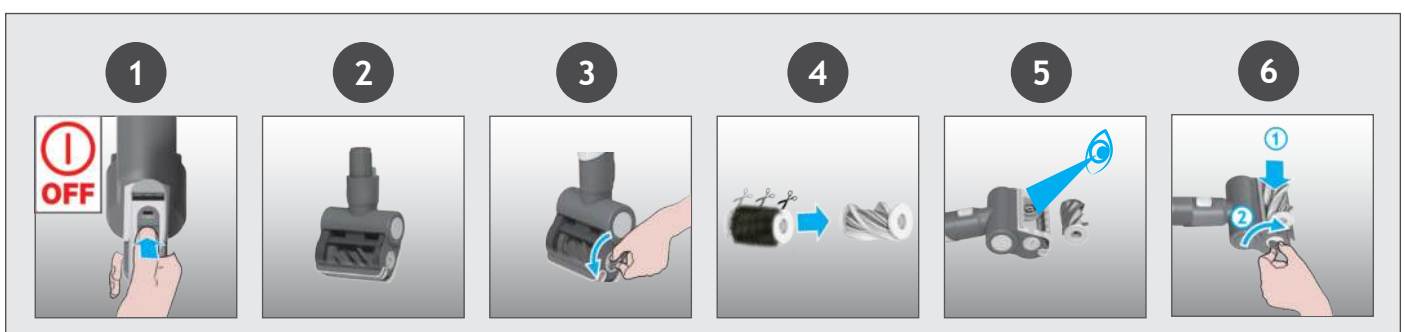

\* Beroende på din modell.

## 5. UNDERHÅLL AV DAMMSUGAREN

### 5.6 BLOCKERINGAR

SE

Om din produkt fortfarande fungerar men har lågt eller inget insug, kan den ha en blockering. En röd fast lampa kan visas på batteristatusfältet. Utför alla underhållsinstruktioner som ingår i avsnitt 5.1, 5.2, 5.3, 5.4, 5.5. Följande ytterligare delar av din produkt bör också kontrolleras för skräp eller blockeringar:

1. Säkerställ att produkten är avstängd.
2. Ta loss munstycket, röret och den handhållna enheten enligt tidigare instruktioner.
3. Kontrollera visuellt inloppen på handenhetsen för skräp eller hinder och rensa.
4. Kontrollera visuellt munstyckskopplingarna för skräp eller hinder och rensa.
5. Ta bort borstmunstycket och kontrollera visuellt munstycksinloppet för skräp eller hinder och rensa.
6. Kontrollera visuellt båda ändarna av röret och ta bort eventuellt skräp eller hinder.
7. Sätt ihop din produkt igen.

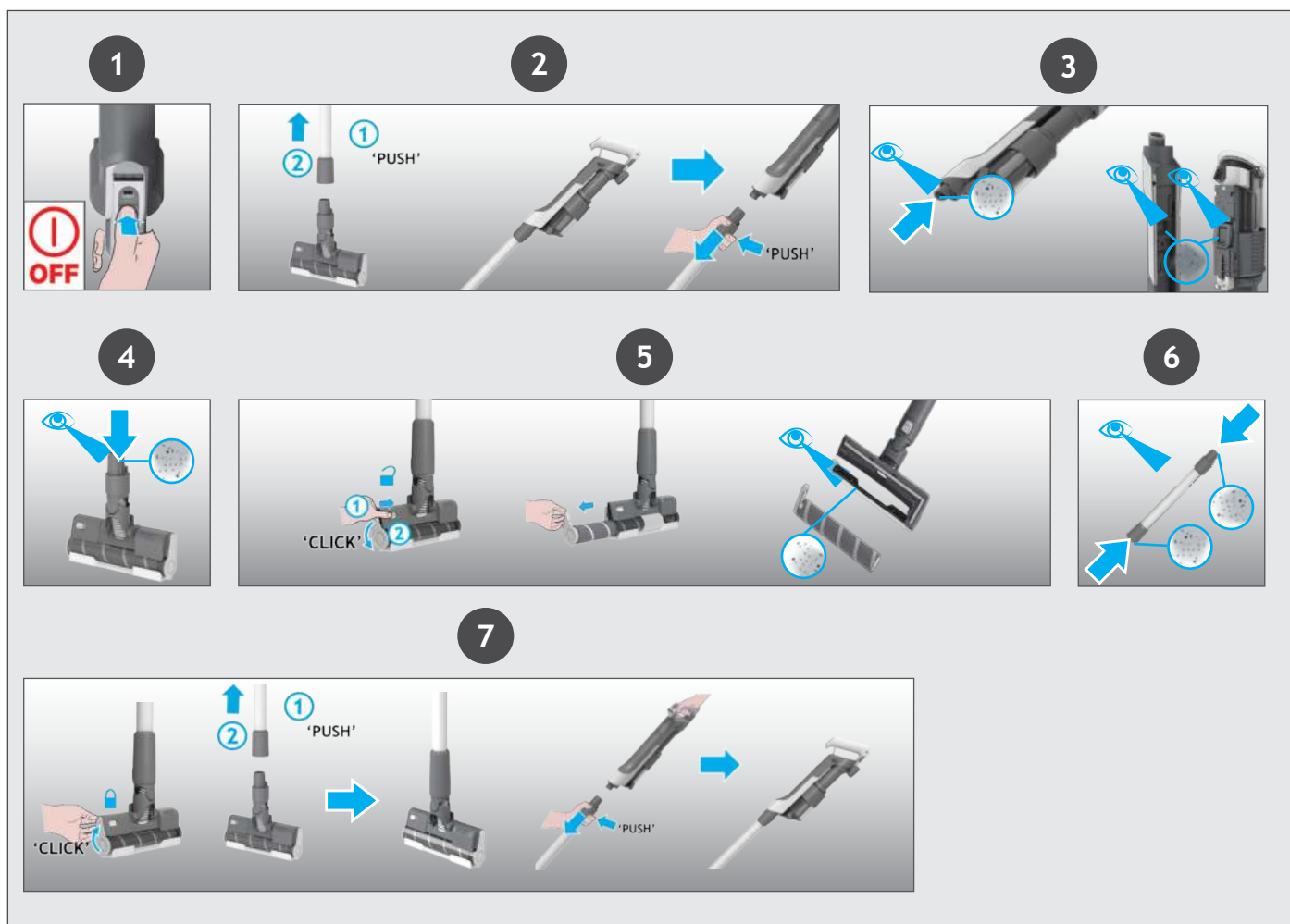

Det följande är en lista över vanliga problem och lösningar.

### A. Ångrengöraren slår inte på.

Kontrollera om ångrengöraren är laddad.  
Kontrollera att batteriet sitter på plats.  
Kontrollera om filtret sitter på plats.  
Kontrollera om dammbehållaren sitter på plats.

### B. Om en röd lampa blinkar på batteristatusfältet.

Kontrollera att batteriet sitter korrekt.  
Kontrollera att dammbehållarens ULTRA COMPACT X3-reglage är i korrekt position.  
Kontrollera att filtret är korrekt monterat.

### C. Dammsugaren har slutat fungera.

Kontrollera om den finns något hinder i luftinloppet eller i skaftet, avlägsna eventuella hinder och se till att produkten är avstängd. Tryck därefter på På/Av-knappen för att starta produkten igen.

### D. LED-lampan för munstycket för hårda golv släcks och varningssymbolen på handenhetens LED är RÖD.

Det är stopp i munstycket eller något som sitter fast i borststången eller så är munstyckets fönster inte korrekt på plats. Se till att din produkt är AV och ta bort eventuellt skräp eller hinder enligt rengöringsunderhåll 5.4.

### E. Batterierna kan inte laddas.

Det kan bero på att den har förvarats under en väldigt lång period (mer än ett halvår).  
Kontakta Hoovers kundtjänst för att ordna batteribyte.  
Om problemet kvarstår kontakta Hoovers kundtjänstcenter.

Om du tvekar över något, ring Hoovers kundtjänst för rådgivning. De kan kanske hjälpa dig via telefon. En serviceavgift tas ut om produkten undersöks och befinns vara i funktionellt skick, inte har monterats i enlighet med dessa instruktioner eller har använts felaktigt.

## 7. VIKTIG INFORMATION

### HOOVER RESERVDELAR OCH FÖRBRUKNINGSVAROR

Använd alltid originaldelar från Hoover vid byte. Du kan beställa delar från närmaste Hoover-återförsäljare eller direkt från Hoover. Uppge alltid modellnummer när du beställer delar.

### Kvalité

Hoovers fabriker har kvalitetsbedömts av oberoende organisationer. Våra produkter tillverkas enligt ett kvalitetssystem som uppfyller kraven för ISO 9001.

### DIN GARANTI

Garantivillkoren för produkten definieras av vår representant i det land där produkten säljs. Du kan få uppgifter om aktuella villkor från återförsäljaren. Kvittot måste visas upp när man kräver ersättning enligt garantin.

Specifikationerna kan ändras utan föregående meddelande.

## PÄÄOSAT:

- A. AKKUPAKETTI
- B. AKKUPAKETIN VAPAUTUSPAINIKKEET
- C. AKUN LATAUSPORTTI
- D. VIRTAKATKAISIN
- E. TEHOTILAN PAINIKE
- F. AKUN TILAN ILMOITTAVA MERKKIVALO
- G. PÖLYSÄILIÖN ULTRA COMPACT X3-SÄÄDIN
- H. PÖLYSÄILIÖ
- I. PÖLYSÄILIÖN POISTOVIPU
- J. PÖLYSÄILIÖN TYHJENNYS VAPAUTUSPAINIKE
- K. PUTKEN VAPAUTUSPAINIKE
- L. PUTKI
- M. SUULAKKEEN VAPAUTUSPAINIKE
- N. LATTIASUULAKE
- O. SUUTTIMEN HARJARULLAN VAPAUTUSSÄÄDIN
- P. SUULAKKEEN HARJARULLAN VAPAUTUSSALPA
- Q. SUUTINIKKUNA
- R. SUULAKKEEN HARJARULLA
- S. SEINÄASENNUS
- T. SEINÄTELINEEN RUUVIT JA KIINNIKKEET
- U. LATURI
- V. MINITEHOSUULAKE\*
- W. RAKOSUULAKE
- X. LISÄAKKUPAKETTI\*

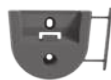
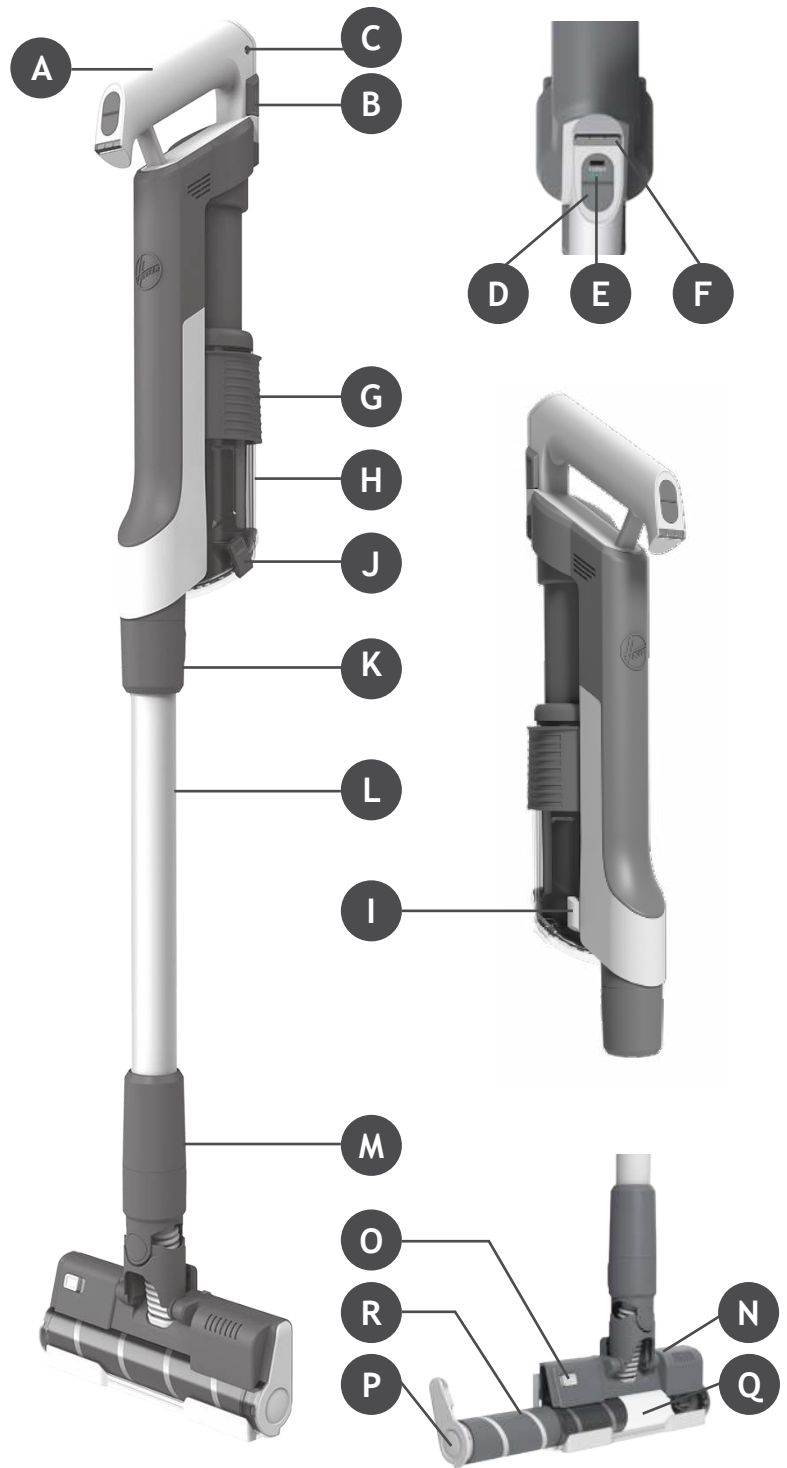

S



T



U



V



W



X

\* Riippuu mallistasi.

## 2. LAITTEEN KOKOAMINEN

FI

Poista kaikki tuotteen osat pakkauksesta ja kokoa imuri.

**VAIHE 1:** Asenna putki lattiasuuttimeen.

**VAIHE 2:** Asenna rikkaimuri putkeen.

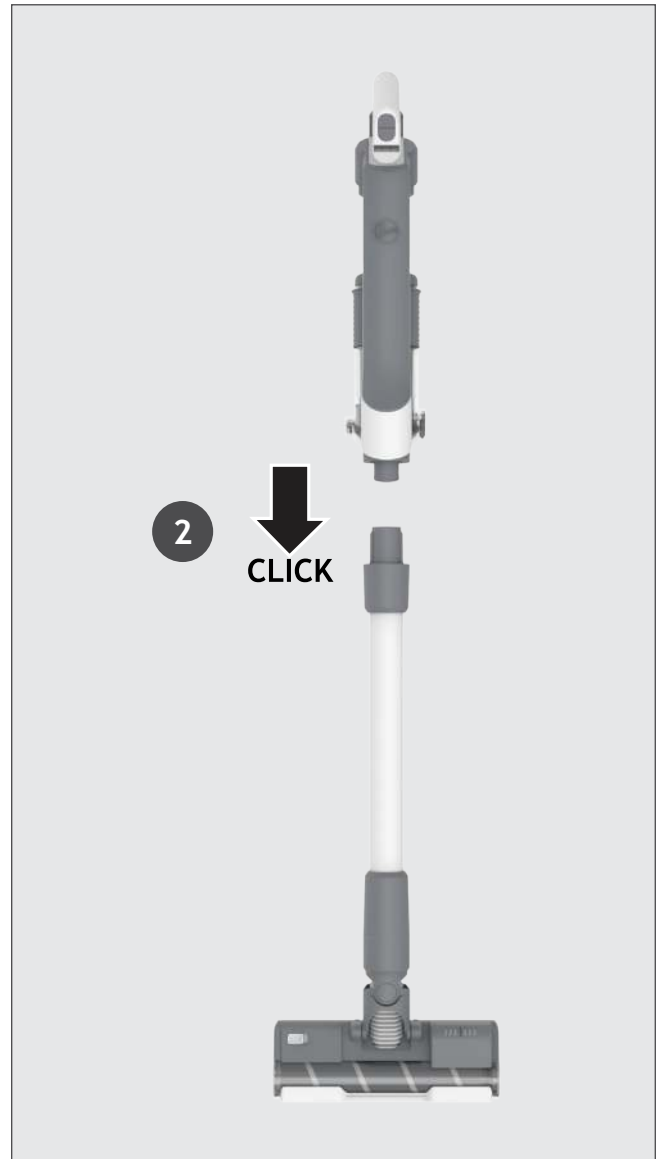
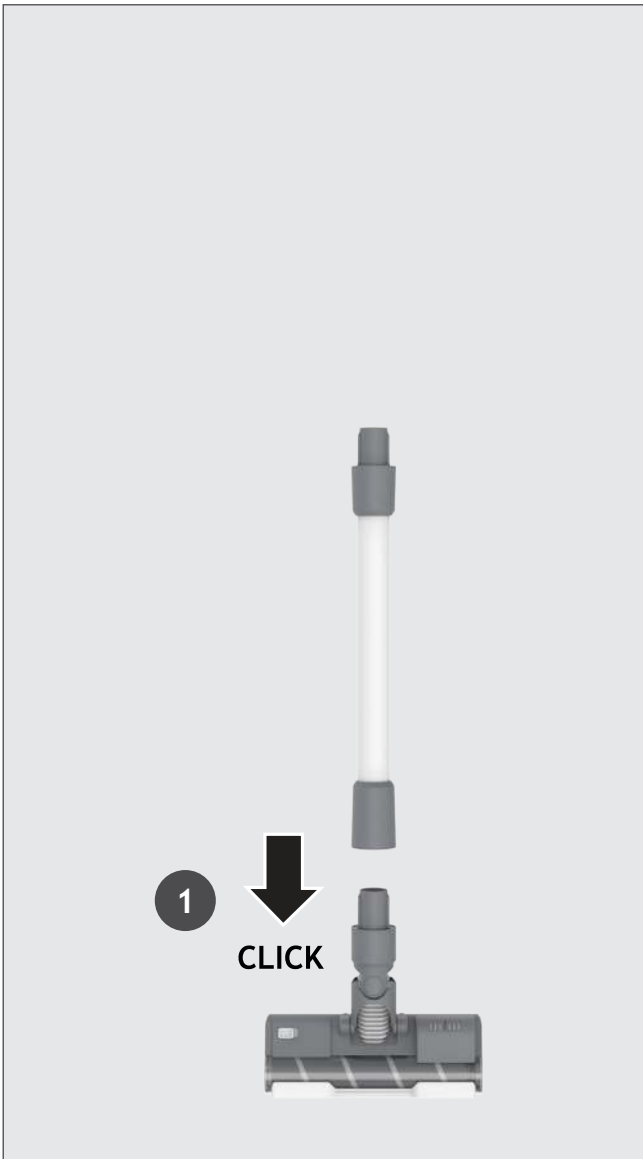

Toimitamme seinätelineen vaihtoehtoista säilytystä varten.  
Asenna seinäteline sopivaan seinään käyttämällä toimitettuja ruuveja ja kiinnikkeitä.

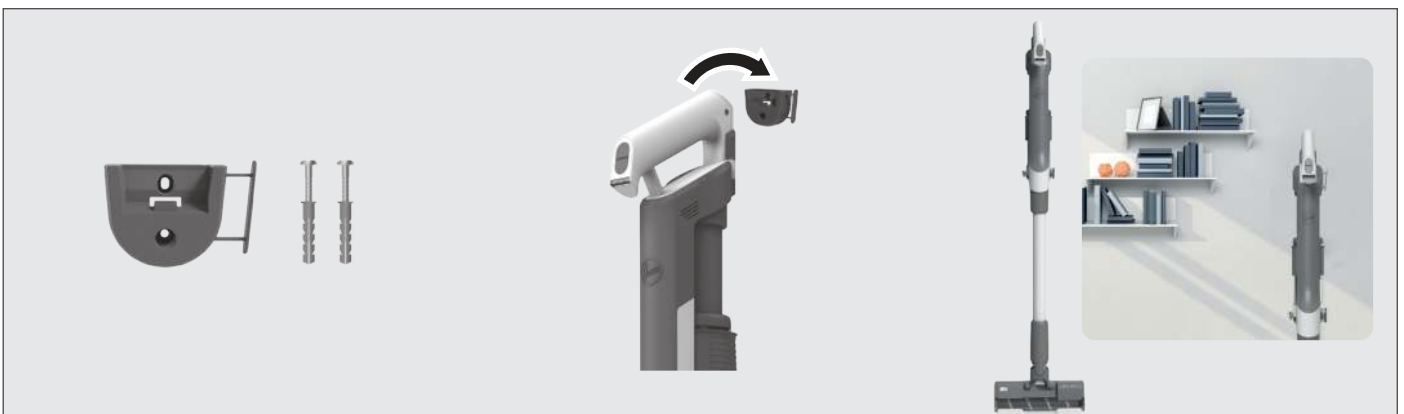

Tuotteesi akku ei lataudu täyteen.

Lataa tuote kokonaan ennen ensimmäistä käyttöä. Siinä kestää noin 4 tuntia.

Voit ladata tuotteen kolmessa eri tilassa ja akun tilan näkyy LED-näytöllä.

1. Tuotteen ollessa kokonaan koottu varsi-imuri tilassa tai asetettuna seinätelineeseen.
2. Kun tuote on rikkaimuritilassa.
3. Kun akku on irroitettu laitteesta.

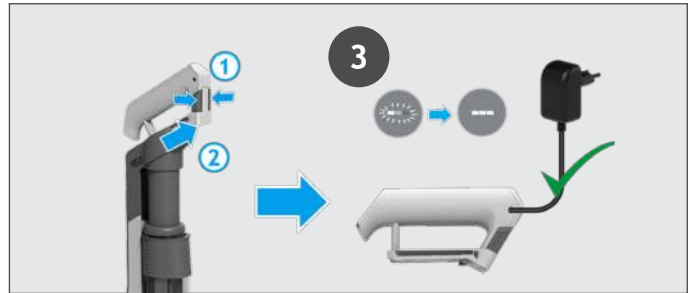
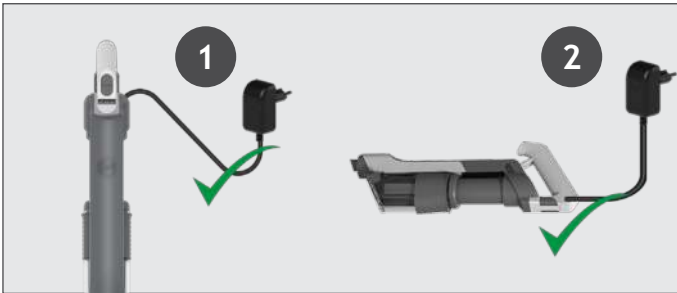

Kun laite on käytössä, akun reaaliaikainen lataustaso ilmoitetaan rikkaimurissa olevalla akun tilan LED-valolla.

Kun jäljellä oleva käyttöaika on loppumassa, LED-näytön kuvakkeet alkavat vilkkua valkoisina. On suositeltavaa sammuttaa laite ja ladata akku.

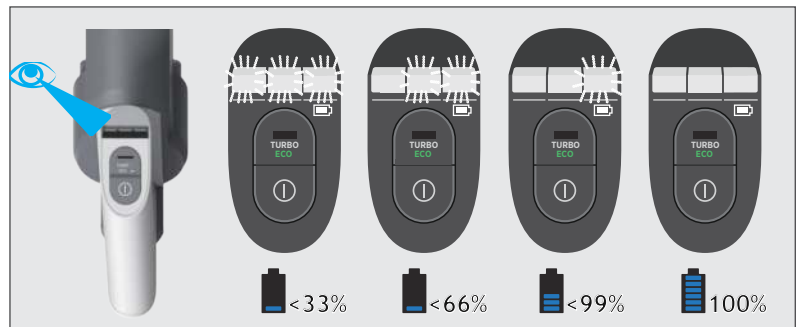

### 4. LAITTEEN KÄYTTÖ

Imurilla on 3 eri toimintatilaa:

1. Varsi-imuri tila.
2. Lattian yläpuolella -tila.
3. Rikkaimuritila.

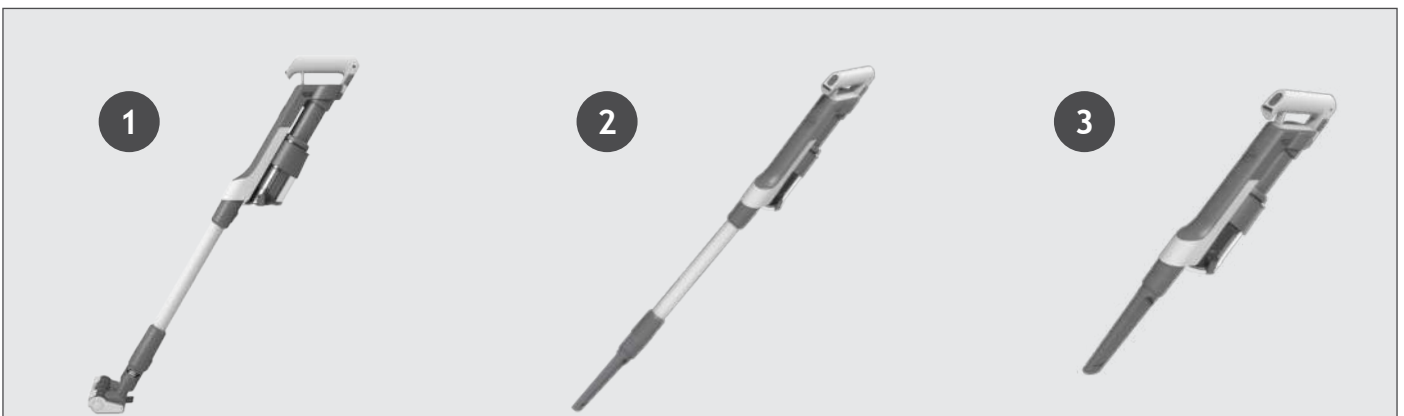

### Kun haluat käyttää laitetta varsi-imuritulassa:

Paina ON/OFF-painiketta puhdistuksen aloittamiseksi - oletustila on VAKIO. Paina tehotilan painiketta, jos haluat vaihtaa toimintatilaksi turbo/ECO/vakio.

**HUOMAA:** Suulakkeen LED-merkkivalot palavat ja harjastanko pyörii aina.

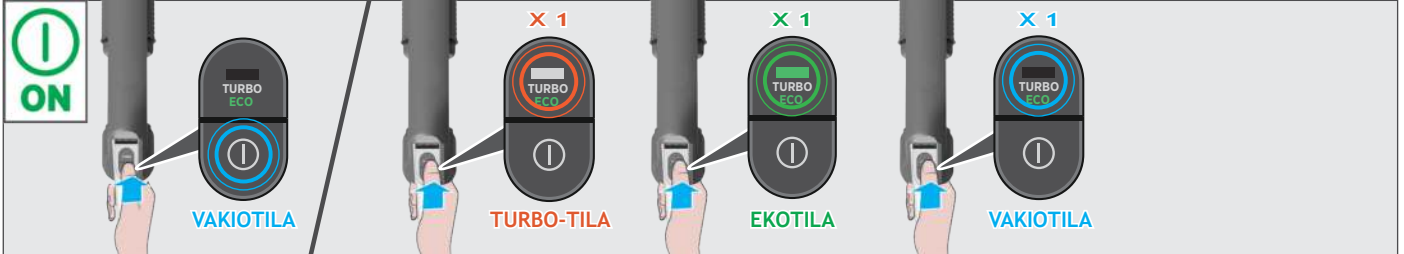
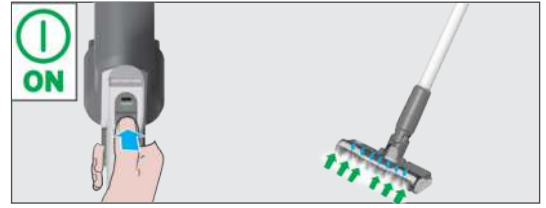

Jos haluat tehdä syväpuhdistuksen, kun käytät laitetta varsi-imuritulassa, paina tehotilan painiketta TURBO-tilaan siirtymiseksi. Valinnan vahvistamisesta ilmoittaa LED-näyttöön syttyvä tehotilan kuvake. Huomaa, että tämä lyhentää akun käyttöaika.

Jos haluat tehdä kevyemmän puhdistuksen, kun käytät laitetta varsi-imuritulassa, paina tehotilan painiketta kaksi kertaa ECO-tilaan siirtymiseksi. Valinnan vahvistamisesta ilmoittaa vihreä syttyvä tehotilan kuvake.

Siirry takaisin vakiotilaan painamalla uudestaan tehotilan painiketta. Valinnan vahvistamisesta ilmoittaa sammuva tehotilan kuvake.

## 4.2 LATTIAN YLÄPUOLELLA -TILA / RIKKAIMURITILA

### Kun haluat käyttää laitetta Lattian yläpuolella -tilassa:

1. Irrota suutin putkesta painamalla suulakkeen vapautuspainiketta.
2. Asenna valitsemasi lisävaruste putken päähän. Kaikki saatavilla olevat lisävarusteet sopivat putken päähän.
3. Aloita puhdistaminen painamalla ON/OFF-painiketta.

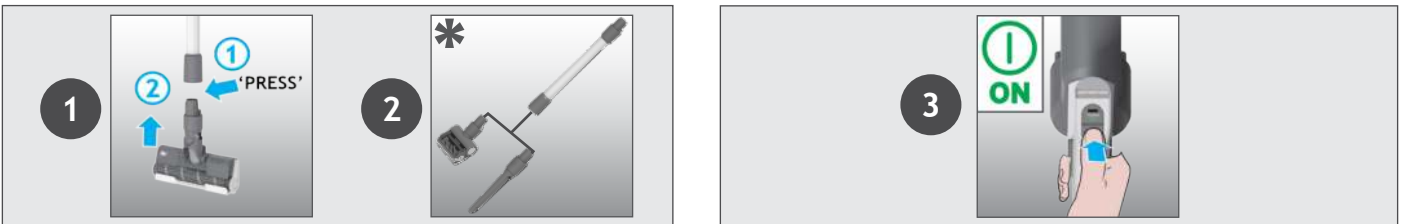

### Kun haluat käyttää laitetta rikkaimuritulassa:

1. Irrota putki rikkaimurista painamalla putken vapautuspainiketta.
2. Asenna valitsemasi lisävaruste rikkaimurin päähän. Kaikki saatavilla olevat lisävarusteet sopivat rikkaimurin päähän. Voit myös käyttää integroitua rakosuutinta.
3. Aloita puhdistaminen painamalla ON/OFF-painiketta.

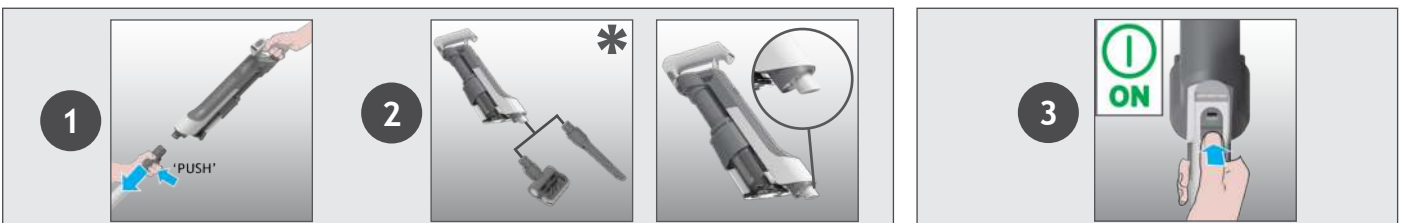

### Ohjausasetukset:

Paina ON/OFF-painiketta puhdistuksen aloittamiseksi - oletustila on VAKIO. Paina tehotilan painiketta, jos haluat vaihtaa toimintatilaksi turbo/ECO/vakio.

Jos haluat tehdä syväpuhdistuksen, paina tehotilan painiketta TURBO-tilaan siirtymiseksi. Valinnan vahvistamisesta ilmoittaa LED-näyttöön syttyvä tehotilan kuvake. Huomaa, että tämä lyhentää akun käyttöaika.

Jos haluat tehdä kevyemmän puhdistuksen, paina tehotilan painiketta kaksi kertaa ECO-tilaan siirtymiseksi. Valinnan vahvistamisesta ilmoittaa vihreä syttyvä tehotilan kuvake.

Siirry takaisin vakiotilaan painamalla uudestaan tehotilan painiketta. Valinnan vahvistamisesta ilmoittaa sammuva tehotilan kuvake.

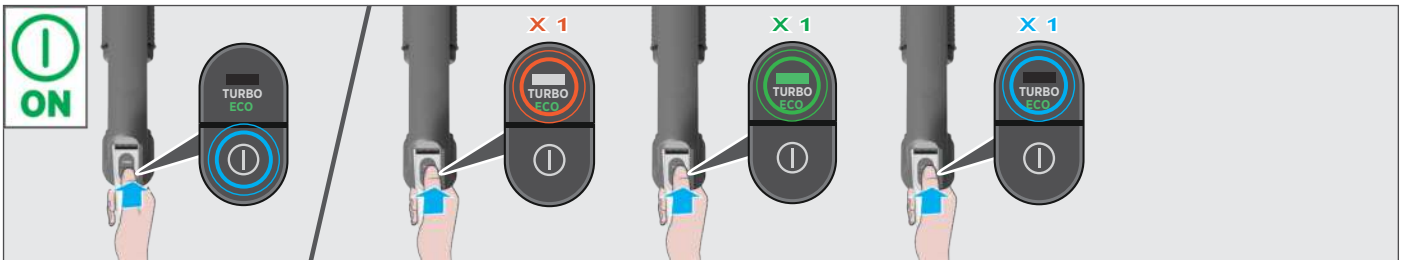

## 5. LAITTEEN KUNNOSSAPITO

### 5.1 ULTRA COMPACT X3: PÖLYN TIIVISTYSTOIMINTO

Voit tiivistää jätteet PÖLYSÄILIÖSSÄ PÖLYSÄILIÖN tilavuuden lisäämiseksi.

Siirrä säädintä ylöspäin ja sitten alaspäin pölyn tiivistystoiminnon suorittamiseksi.

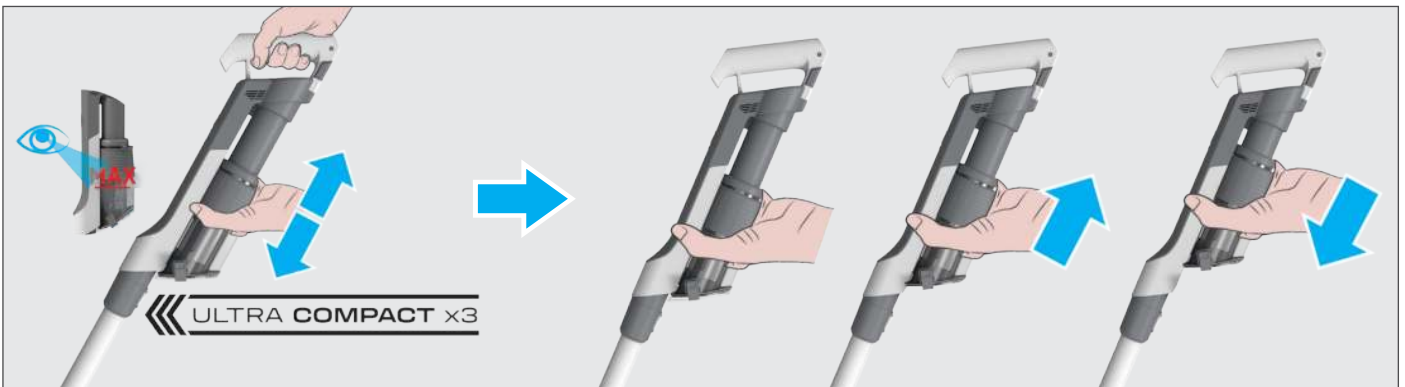

## 5. LAITTEEN KUNNOSSAPITO

### 5.2 PÖLYSÄILIÖN TYHJENNYS

Kun roskat saavuttavat pölysäiliössä maksimirajan, tyhjennä säiliö.

1. Sammuta laite.
2. Paina putken vapautuspainiketta ja irrota putki rikkaimurista.
3. Pidä rikkaimuria pölysäiliön astian päällä, paina pölysäiliön vapautuspainiketta läpän avaamiseksi ja päästä roskat putoamaan roska-astiaan.
4. Pidä pölysäiliön ULTRA COMPACT X3 -säädintä painettuna ja siirrä sitä ylös- ja alaspäin jääneiden roskien poistamiseksi.
5. Sulje säiliön läppä.
6. Tarkista, että pölysäiliön ULTRA COMPACT X3 -säädin on takaisin sen alkuasennossa.

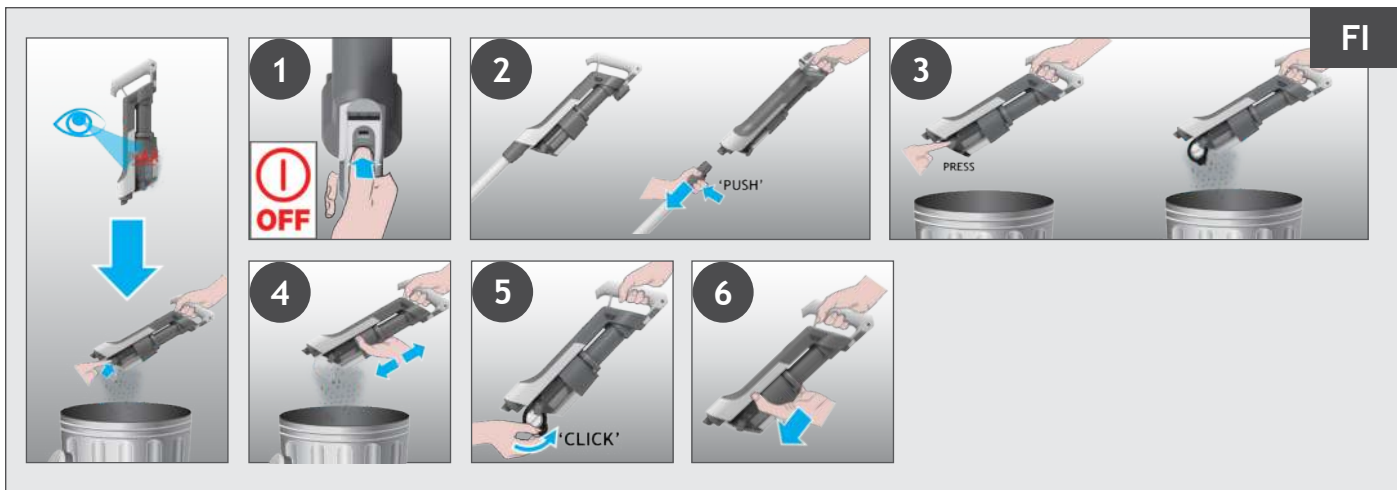

## 5. LAITTEEN KUNNOSSAPITO

### 5.3 SUODATTIMEN JA SÄILIÖN PUHDISTAMINEN

**TÄRKEÄÄ:** Optimaalisen suorituskyvyn takaamiseksi suodattimien pesua suositellaan joka viidennellä säiliön tyhjennyskerralla.

1. Varmista, että laite on sammutettu.
2. Pidä pölysäiliön ULTRA COMPACT X3 -säädintä painettuna ja vedä sitä ylöspäin.
3. Paina pölysäiliön tyhjennyksen vapautuspainiketta säiliön läpän avaamiseksi.
4. Kierrä suodatinta vastapäivään.
5. Irrota suodatin rikkaimurista.

**Huomaa: Poista mahdolliset roskat suodattimesta.**

6. Paina pölysäiliön poistovipua säiliön vapauttamiseksi liikuttamalla sitä alaspäin.
7. Poista säiliö pääyksiköstä liu'uttamalla sitä alaspäin.
8. Tarkista, onko pölyä tai roskia jäänyt pääyksikköön.
9. Pese suodatin ja säiliö kädenlämpoisellä vedellä.
10. Anna niiden kuivua 24 tuntia ennen kuin asennat ne takaisin laitteeseen.
11. Asenna säiliö pääyksikköön.
12. Kiinnitä säiliö liu'uttamalla sitä ylöspäin pääyksikössä, kunnes kuulet napsahduksen.
13. Aseta suodatin takaisin paikalleen ja kierrä sitä myötäpäivään, kunnes kuulet napsahduksen.
14. Sulje säiliön läppä.
15. Pidä pölysäiliön Ultra compact X3 -säädintä painettuna ja siirrä sitä alaspäin sen alkuperäiseen asentoon.



## 5. LAITTEEN KUNNOSSAPITO

### 5.4 PUHDISTA LATTIASUUTIN

FI

ANTI-TWIST-ominaisuuden ansiosta Hoover-imurissa on integroitu harja, joka vähentää merkittävästi karvojen kiertymistä harjarullan ympärille. Kuitenkin, jos imuri ei kerää roskaa tehokkaasti, harjarulla on ehkä puhdistettava.

1. Varmista, että laite on sammutettu.
2. Liu'uta suuttimen harjarullan vapautussäädintä suuttimessa ja kierrä suuttimen harjarullan vapautussalpa.
3. Irrota suuttimen harjarulla lattiasuuttimesta.
4. Poista mahdolliset roskat harjarullasta. Tarkista, onko suulakkeen sisällä suuria roskia, ja poista ne tarvittaessa.
5. Pese suuttimen harjarulla kädenlämpoisellä vedellä.
6. Anna sen kuivua 24 tuntia.
7. Aseta suuttimen harjarulla takaisin suuttimeen.
8. Käännä suuttimen harjarullan vapautussalpa oikeaan asentoon sen lukitsemiseksi.

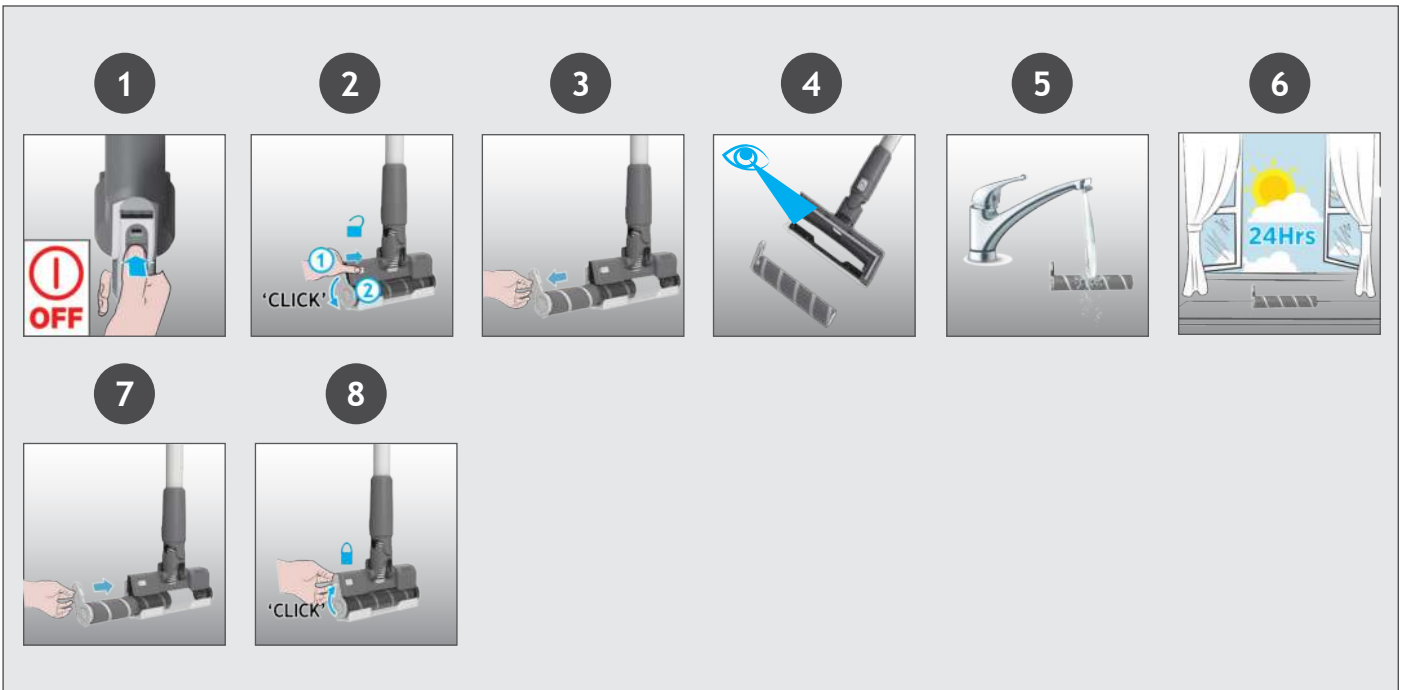

## 5. LAITTEEN KUNNOSSAPITO

### 5.5 PUHDISTA PIENI TEHOSUULAKE

1. Varmista, että laite on sammutettu.
2. Irrota minitehosuutin laitteesta.
3. Poista harjarulla avaamalla vapautussalpa kolikolla.
4. Irrota harjarullaan kietoutuneet kuidut ja roskat käyttämällä tarvittaessa apuna saksia.
5. Katso suulakkeen sisään ja poista mahdolliset roskat.
6. Aseta harjarulla takaisin, työnnä ja lukitse vapautussalpa kolikolla.

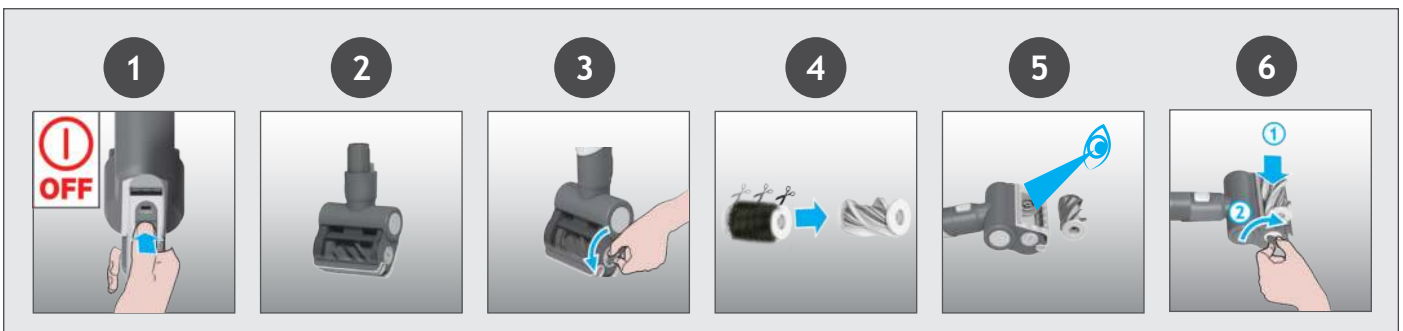

\* Riippuu mallistasi.

## 5. LAITTEEN KUNNOSSAPITO

### 5.6 TUKOKSET

FI

Jos laite on yhä toiminnassa, mutta sen imu on hidaskä tai olematon, syynä voi olla tukos. Akun tilasta ilmoittava merkkivalo voi palaa punaisena. Noudata kaikkia huolto-ohjeita, jotka löytyvät osioista 5.1,5.2,5.3,5.4,5.5. Myös seuraavat laitteen osat on tarkastettava roskien ja tukosten varalta:

1. Varmista, että laite on sammutettu.
2. Irrota suutin, putki ja rikkaimuri aiemmin ohjeistetulla tavalla.
3. Tarkista silmämääräisesti, onko rikkaimurin tuloaukoissa roskaa tai tukoksia, ja puhdista tarvittaessa.
4. Tarkista silmämääräisesti, onko suuttimen liitosalueella roskaa tai tukoksia, ja puhdista tarvittaessa.
5. Irrota harjarulla ja tarkista silmämääräisesti, onko suuttimen tuloalueella roskaa tai tukoksia, ja puhdista tarvittaessa.
6. Tarkista silmämääräisesti putken molemmat päät ja poista mahdolliset roskat tai tukokset.
7. Kokoa laite uudelleen.

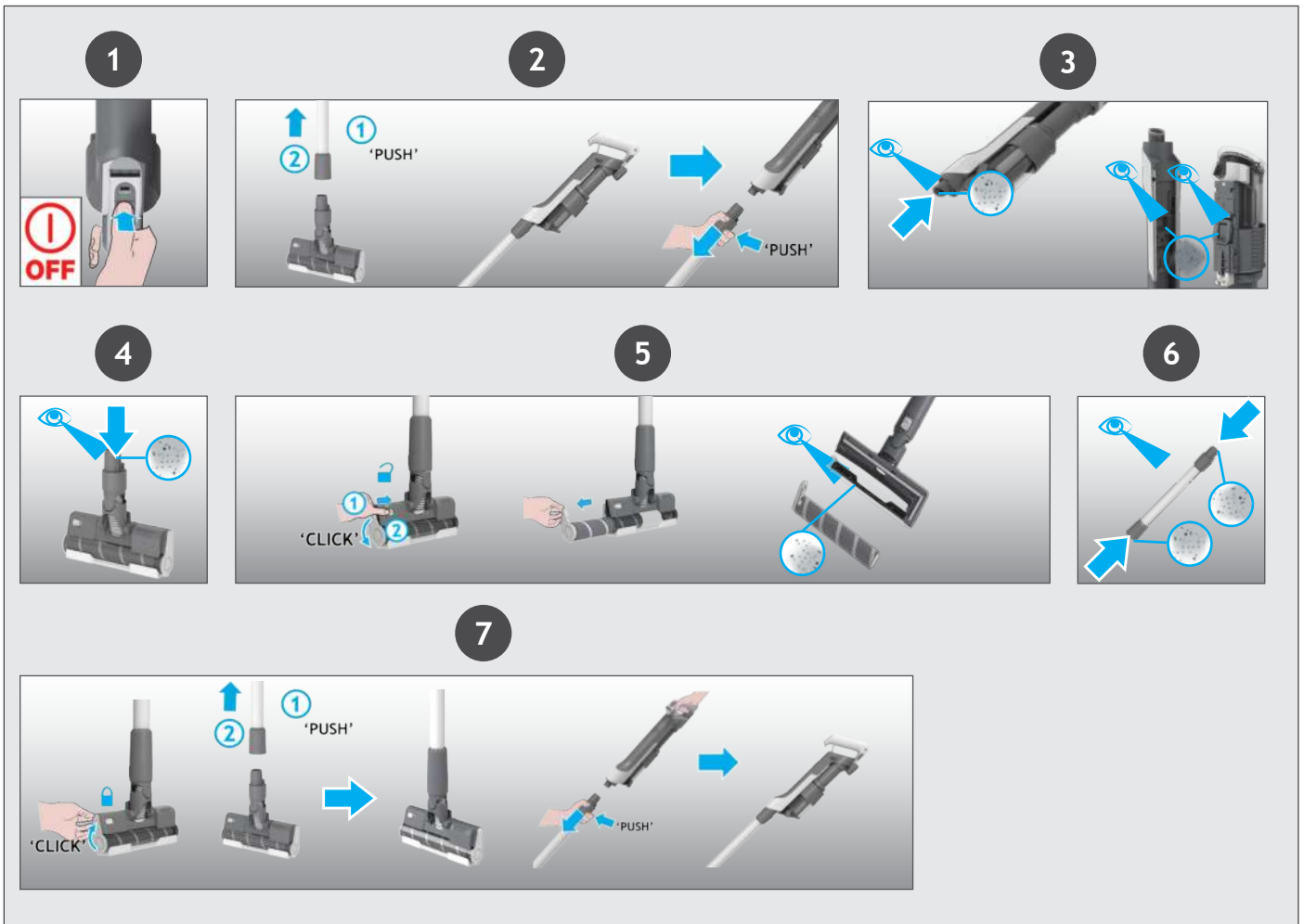

Seuraavana on lista normaaleista vikatilanteista ja ratkaisuista.

### A. Imuri ei käynnisty.

Tarkista imurin lataus.

Tarkista, onko akku asennettu paikalleen.

Tarkista, onko suodatin asennettu paikalleen.

Tarkista, onko pölysäiliö asennettu paikalleen.

### B. Jos akun tilasta ilmoittava LED-merkkivalo vilkkuu punaisena.

Tarkista, onko akku asennettu oikein paikalleen.

Tarkista, onko pölysäiliön ULTRA COMPACT X3 -säädin oikeassa asennossa.

Tarkista, onko suodatin asennettu oikein.

### C. Imuri lakkaa toimimasta.

Tarkista, onko ilma-aukossa tai putkessa tukosta, poista se ja varmista, että laite on pois päältä. Kun tämä on tehty, paina virtapainiketta, jolloin laite alkaa taas toimia.

### D. Kovan lattian suutin ja LED-etuvalo sammuu ja varoitussymboli käsiosan LED-valossa on PUNAINEN,

Suulakkeessa tai harjarullassa on tukos tai suulakeikkunaa ei ole asetettu oikein. Varmista, että tuote on sammutettu ja poista kaikki roskat tai tukokset kohdan laitteen kunnossapito 5.4 mukaan.

### E. Akkuja ei voida ladata.

Voi johtua pitkästä (yli puolen vuoden) varastointijaksosta.

Ota yhteyttä valtuutettuun Hoover-huoltoliikkeeseen, mistä voit ostaa uudet akut.

Mikäli ongelma ei ratkea, ota yhteyttä valtuutettuun Hoover-huoltoliikkeeseen.

Jos et ole varma, ota yhteyttä Hoover-huoltoon neuvoja varten. He saattavat kyetä auttamaan sinua puhelimitse. Huollosta veloitetaan, jos imuri tutkitaan ja havaitaan toimivaksi, jos sitä ei ole koottu näiden ohjeiden mukaan tai jos sitä on käytetty virheellisesti.

## 7. TÄRKEÄÄ TIETOA

### HOOVER-VARAOSAT JA -TARVIKKEET

Käytä vain alkuperäisiä Hoover-varaosia. Niitä on saatavana paikalliselta Hoover-jälleenmyyjältä tai valtuutetusta huoltoliikkeestä. Mainitse varaosatilauksen yhteydessä laitteen tyyppinumero.

### Laatu

Hooverin tehtaat on arvioitu laadun suhteen ulkopuolisen riippumattoman tahon toimesta. Tuotantoprosessimme täyttävät ISO 9001 -laatu järjestelmän vaatimukset.

### TAKUU

Tämän laitteen takuehdot määrittelee sen maan Hoover-edustaja, josta laite on ostettu. Yksityiskohtaiset tiedot näistä ehdoista saa laitteen myyneeltä jälleenmyyjältä. Tämän takuun mukaisia vaateita esitettäessä on esitettävä laitteen myyntitodistus tai ostokuitti.

Oikeus muutoksiin pidätetään.

## ΚΥΡΙΑ ΕΞΑΡΤΗΜΑΤΑ:

- A. ΠΑΚΕΤΟ ΜΠΑΤΑΡΙΑΣ
- B. ΚΟΥΜΠΙΑ ΑΠΕΛΕΥΘΕΡΩΣΗΣ ΜΠΑΤΑΡΙΑΣ
- C. ΕΙΣΟΔΟΣ ΦΟΡΤΙΣΤΗ ΜΠΑΤΑΡΙΑΣ
- D. ΚΟΥΜΠΙ ΛΕΙΤΟΥΡΓΙΑΣ ON / OFF
- E. ΚΟΥΜΠΙ ΛΕΙΤΟΥΡΓΙΑΣ
- F. LED ΚΑΤΑΣΤΑΣΗΣ ΜΠΑΤΑΡΙΑΣ
- G. ΣΥΡΟΜΕΝΗ ΑΣΦΑΛΕΙΑ ΚΑΔΟΥ ΣΚΟΝΗΣ ULTRA COMPACT X3
- H. ΚΑΔΟΣ ΣΚΟΝΗΣ
- I. ΜΟΧΛΟΣ ΑΦΑΙΡΕΣΗΣ ΚΑΔΟΥ ΣΚΟΝΗΣ
- J. ΚΟΥΜΠΙ ΑΠΕΛΕΥΘΕΡΩΣΗΣ ΑΔΕΙΑΣΜΑΤΟΣ ΚΑΔΟΥ ΣΚΟΝΗΣ
- K. ΚΟΥΜΠΙ ΑΠΕΛΕΥΘΕΡΩΣΗΣ ΣΩΛΗΝΑ
- L. ΣΩΛΗΝΑΣ
- M. ΠΛΗΚΤΡΟ ΑΠΑΣΦΑΛΙΣΗΣ ΑΚΡΟΦΥΣΙΟΥ
- N. ΑΚΡΟΦΥΣΙΟ ΔΑΠΕΔΟΥ
- O. ΣΥΡΟΜΕΝΗ ΑΣΦΑΛΕΙΑ ΑΠΕΛΕΥΘΕΡΩΣΗΣ ΡΑΒΔΟΥ ΑΚΡΟΦΥΣΙΟΥ
- P. ΑΓΚΙΣΤΡΟ ΑΠΕΛΕΥΘΕΡΩΣΗΣ ΤΗΣ ΒΟΥΡΤΣΑΣ ΑΚΡΟΦΥΣΙΟΥ
- Q. ΠΑΡΑΘΥΡΟ ΑΚΡΟΦΥΣΙΟΥ
- R. ΡΑΒΔΟΣ ΒΟΥΡΤΣΑΣ ΑΚΡΟΦΥΣΙΩΝ
- S. ΕΠΙΤΟΙΧΙΑ ΤΟΠΟΘΕΤΗΣΗ
- T. ΒΙΔΕΣ ΚΑΙ ΕΞΑΡΤΗΜΑΤΑ ΕΠΙΤΟΙΧΙΑΣ ΤΟΠΟΘΕΤΗΣΗΣ
- U. ΦΟΡΤΙΣΤΗΣ
- V. MINI ΑΚΡΟΦΥΣΙΟ\*
- W. ΠΛΑΚΕ ΑΠΟΡΡΟΦΗΤΗΡΑΣ
- X. ΠΡΟΣΘΕΤΟ ΠΑΚΕΤΟ ΜΠΑΤΑΡΙΑΣ\*

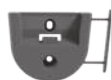
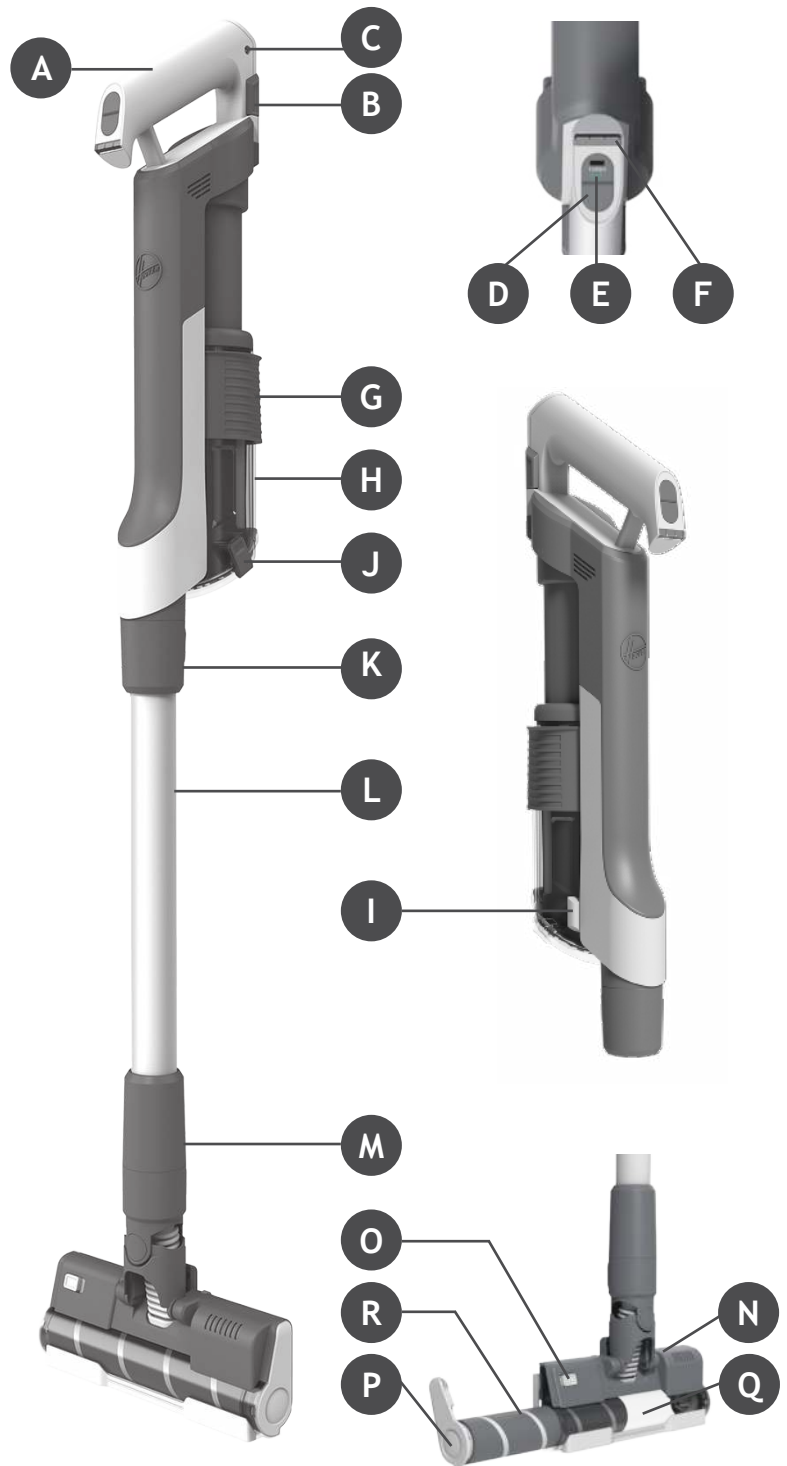

S



T



U



V



W



X

\* Ανάλογα με το μοντέλο σας.

Αφαιρέστε όλα τα μέρη του προϊόντος από τη συσκευασία και συναρμολογήστε την σκούπα σας.

**Βήμα 1ο:** Τοποθετήστε τον σωλήνα στο ακροφύσιο δαπέδου.

**Βήμα 2ο:** Τοποθετήστε τη μονάδα χειρός στον σωλήνα.

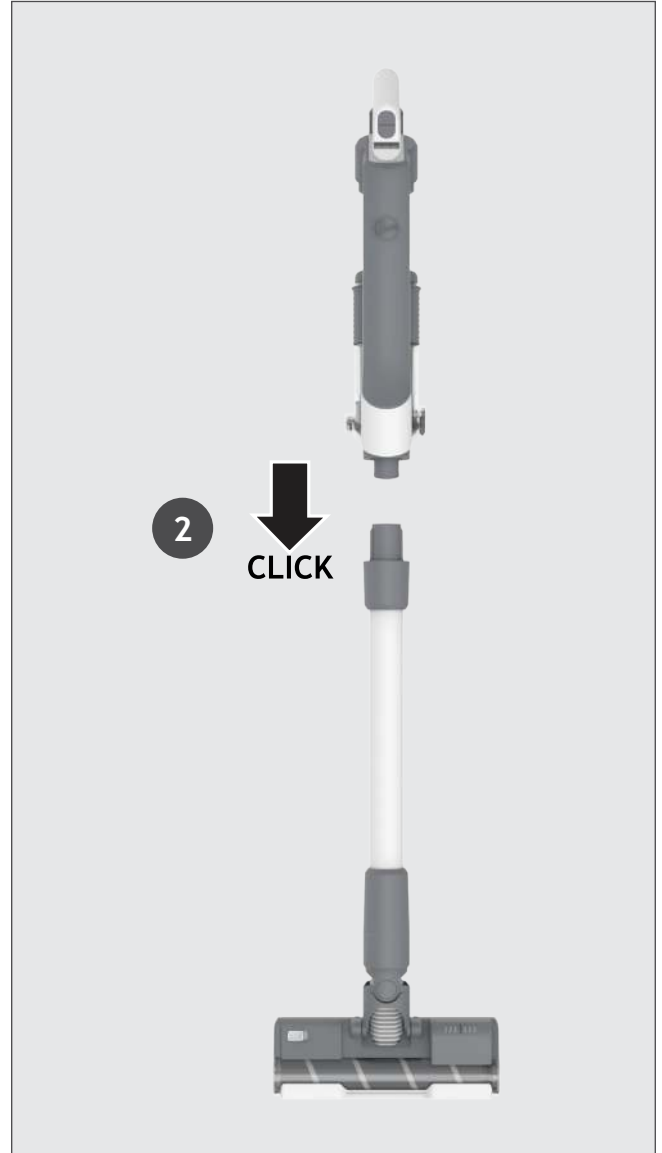
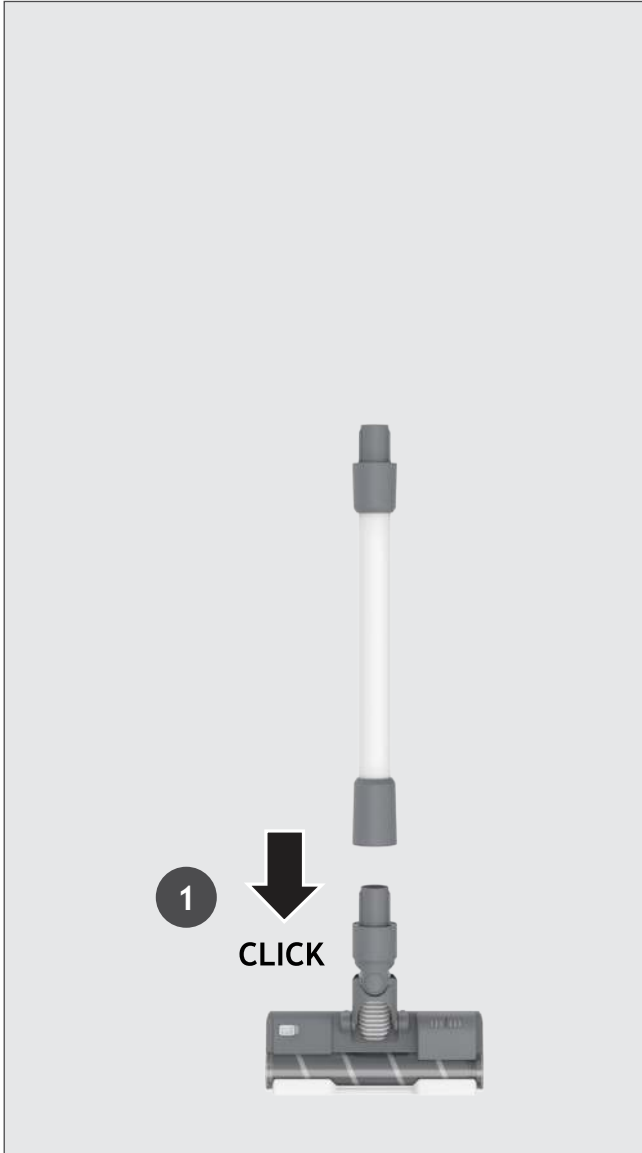

Παρέχουμε επιτοίχια βάση για προαιρετική αποθήκευση. μπορείτε να στερεώσετε την επιτοίχια βάση σε κατάλληλο τοίχο με τις βίδες και τα εξαρτήματα στερέωσης που παρέχονται.

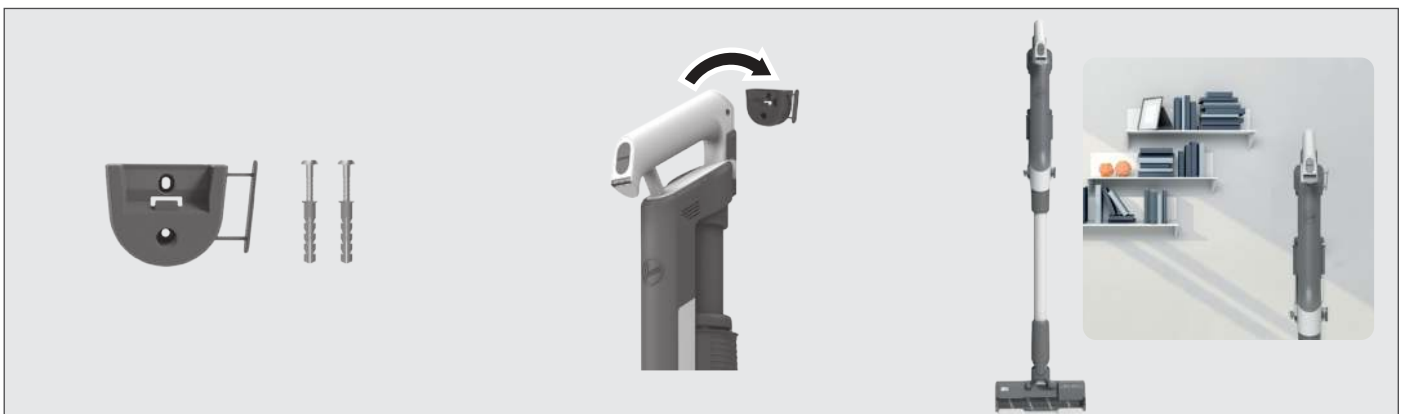

Η μπαταρία του προϊόντος σας δεν είναι πλήρως φορτισμένη.

Πριν από την πρώτη χρήση, φορτίστε πλήρως το προϊόν σας. Διαρκεί περίπου 4 ώρες.

Μπορείτε να φορτίσετε το προϊόν σας σε τρεις διαφορετικές συνθήκες και η κατάσταση της μπαταρίας θα εμφανίζεται στην ΟΘΟΝΗ LED.

1. Με το προϊόν πλήρως συναρμολογημένο σε λειτουργία stick ή τοποθετημένο στην επιτοίχια βάση.
2. Με το προϊόν Σε λειτουργία χειρός.
3. Με την μπαταρία να έχει αφαιρεθεί από το προϊόν.

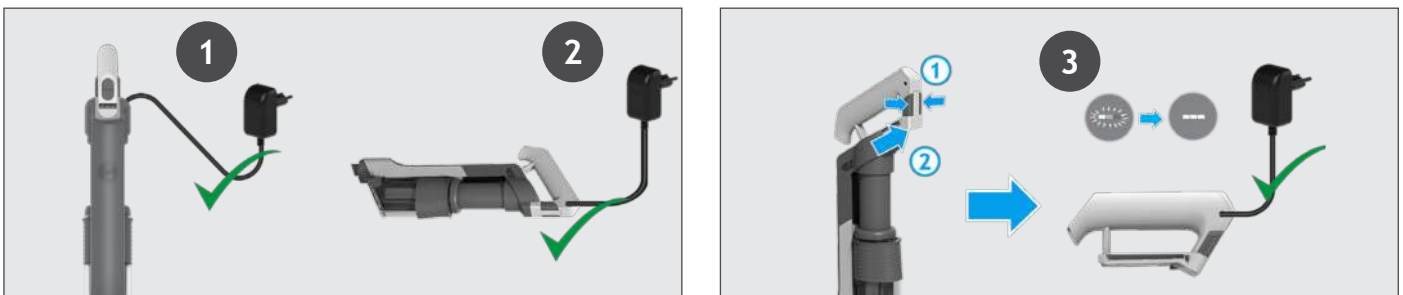

Όταν χρησιμοποιείτε το προϊόν σας, το επίπεδο φόρτισης της μπαταρίας σας σε πραγματικό χρόνο υποδεικνύεται στο LED κατάστασης μπαταρίας που βρίσκεται στη συσκευή χειρός.

Όταν τελειώνει ο χρόνος λειτουργίας που απομένει, τα εικονίδια της οθόνης LED θα αρχίσουν να αναβοσβήνουν λευκά. Συνιστάται να απενεργοποιήσετε το προϊόν σας και να επαναφορτίσετε την μπαταρία.

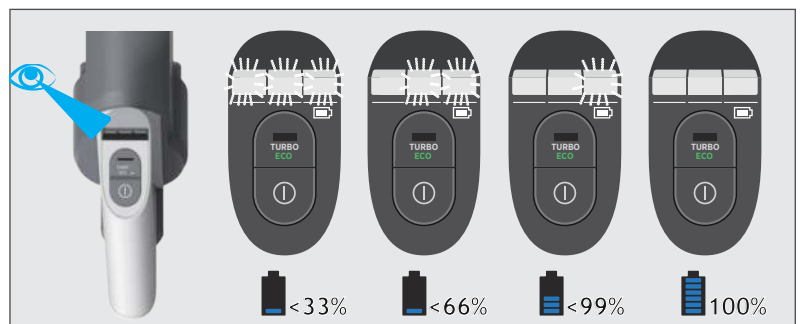

### 4. ΟΔΗΓΙΕΣ ΧΡΗΣΕΩΣ

Υπάρχουν 3 διαφορετικοί τρόποι λειτουργίας για την σκούπα σας:

1. Όρθια χρήση
2. Λειτουργία ψηλών επιφανειών
3. Λειτουργία χειρός

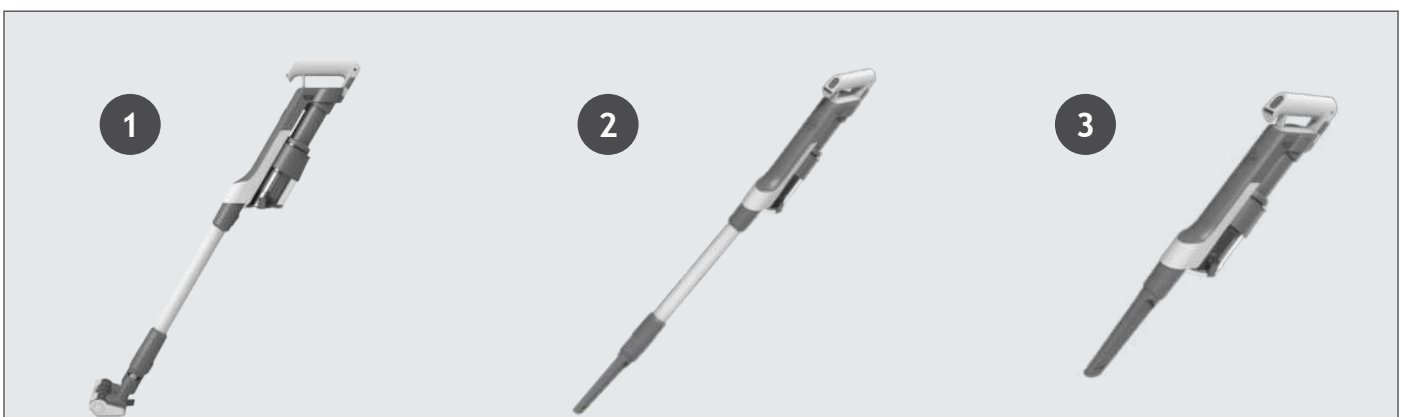

Για να χρησιμοποιήσετε το προϊόν σας σε λειτουργία ράβδου: Πατήστε το κουμπί ON/OFF για να ξεκινήσει ο καθαρισμός, η προεπιλεγμένη λειτουργία είναι STANDARD. Πατήστε το κουμπί λειτουργίας για να αλλάξετε τη λειτουργία μεταξύ Turbo/ECO/Standard. **ΣΗΜΕΙΩΣΗ:** Οι λυχνίες LED του ακροφυσίου είναι πάντα αναμμένες και η ράβδος βούρτσας περιστρέφεται πάντα.

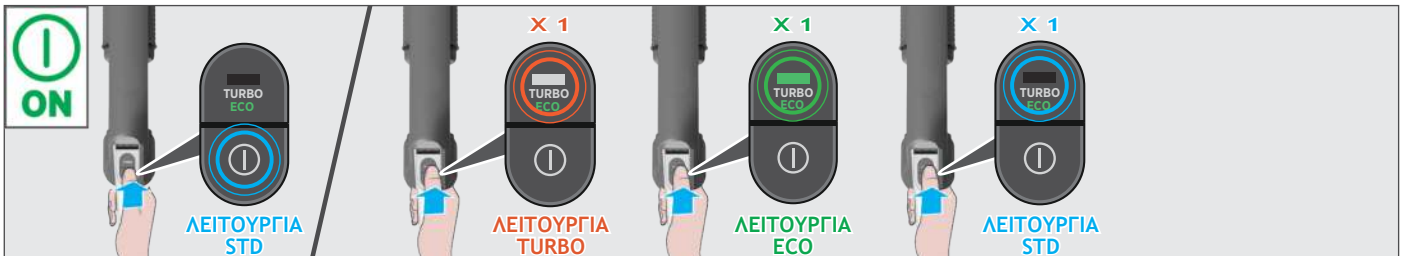
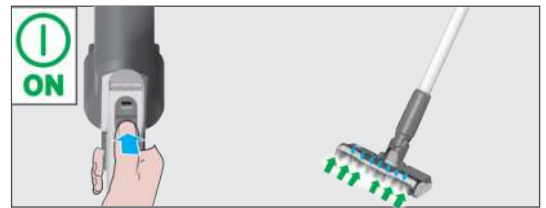

Εάν χρειάζεστε βαθύτερο καθαρισμό όταν χρησιμοποιείτε το προϊόν σας σε λειτουργία Stick, πατήστε το κουμπί λειτουργίας μία φορά για να μείτε στη λειτουργία TURBO. Το εικονίδιο λειτουργίας θα ανάψει λευκό στην οθόνη LED για να επιβεβαιώσει την επιλογή σας. Λάβετε υπόψη ότι αυτό θα μειώσει τον χρόνο λειτουργίας της μπαταρίας σας.

Εάν χρειάζεστε ελαφρύτερο καθαρισμό όταν χρησιμοποιείτε το προϊόν σας σε λειτουργία Stick, πατήστε το κουμπί λειτουργίας δύο φορές για να μείτε στη λειτουργία ECO. Το εικονίδιο λειτουργίας θα ανάψει πράσινο για να επιβεβαιώσει την επιλογή σας.

Πατήστε ξανά το κουμπί λειτουργίας για να επιστρέψετε στην λειτουργία Standard. Το εικονίδιο λειτουργίας θα απενεργοποιηθεί για να επιβεβαιώσει την επιλογή σας.

## 4.2 ΚΑΘΑΡΙΣΜΟΣ ΨΗΛΩΝ ΕΠΙΦΑΝΕΙΩΝ / ΛΕΙΤΟΥΡΓΙΑ ΧΕΙΡΟΣ

Για να χρησιμοποιήσετε το προϊόν σας σε λειτουργία Ψηλών επιφανειών:

1. Αποσυνδέστε το ακροφύσιο από το σωλήνα πατώντας το κουμπί απελευθέρωσης ακροφυσίου.
2. Τοποθετήστε το επιθυμητό αξεσουάρ στο άκρο του σωλήνα, όλα τα διαθέσιμα αξεσουάρ θα ταιριάξουν στο άκρο του σωλήνα.
3. Πατήστε το κουμπί ON/OFF για να ξεκινήσει ο καθαρισμός.

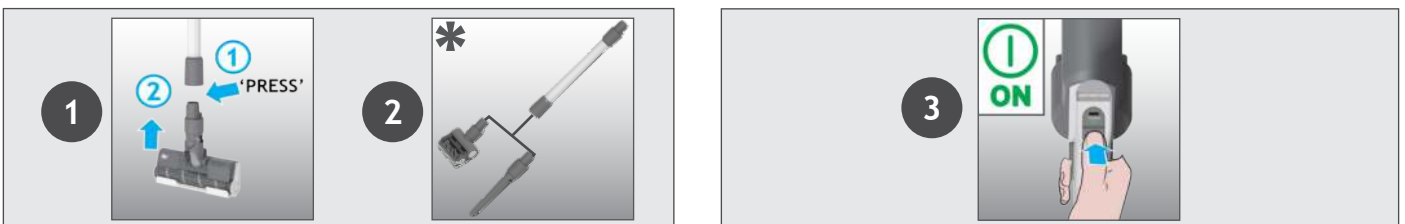

Για να χρησιμοποιήσετε το προϊόν σας σε λειτουργία χειρός:

1. Αποσυνδέστε τον σωλήνα από τη μονάδα χειρός πατώντας το κουμπί απελευθέρωσης σωλήνα.
2. Τοποθετήστε το επιθυμητό αξεσουάρ στο άκρο της μονάδας χειρός, όλα τα διαθέσιμα αξεσουάρ θα ταιριάξουν στο άκρο της μονάδας χειρός. Μπορείτε επίσης να χρησιμοποιήσετε το ενσωματωμένο εργαλείο σχισμών.
3. Πατήστε το κουμπί ON/OFF για να ξεκινήσει ο καθαρισμός.

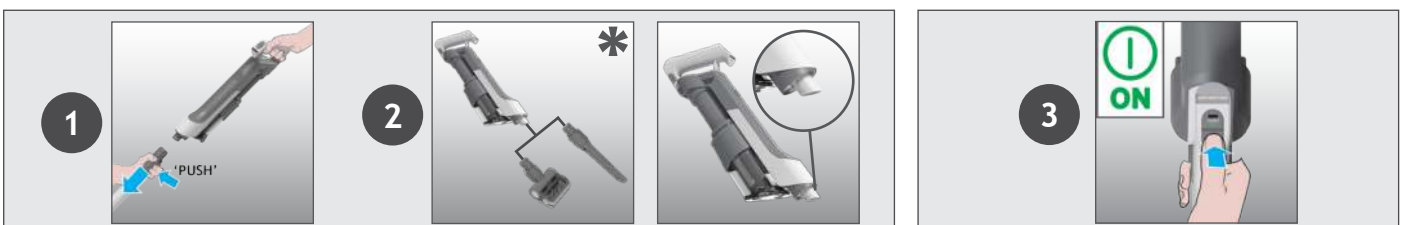

**Ρυθμίσεις ελέγχου:**

Πατήστε το κουμπί ON/OFF για να ξεκινήσει ο καθαρισμός, η προεπιλεγμένη λειτουργία είναι STANDARD. Πατήστε το κουμπί λειτουργίας για να αλλάξετε τη λειτουργία μεταξύ Turbo/ECO/Standard. Εάν χρειάζεστε βαθύτερο καθαρισμό, πατήστε το κουμπί λειτουργίας μία φορά για να μείετε στη λειτουργία TURBO. Το εικονίδιο λειτουργίας θα ανάψει λευκό στην οθόνη LED για να επιβεβαιώσει την επιλογή σας. Λάβετε υπόψη ότι αυτό θα μειώσει τον χρόνο λειτουργίας της μπαταρίας σας. Εάν χρειάζεστε ελαφρύτερο καθαρισμό, πατήστε το κουμπί λειτουργίας δύο φορές για να μείετε στη λειτουργία ECO. Το εικονίδιο λειτουργίας θα ανάψει πράσινο για να επιβεβαιώσει την επιλογή σας. Πατήστε ξανά το κουμπί λειτουργίας για να επιστρέψετε στην λειτουργία Standard. Το εικονίδιο λειτουργίας θα απενεργοποιηθεί για να επιβεβαιώσει την επιλογή σας.

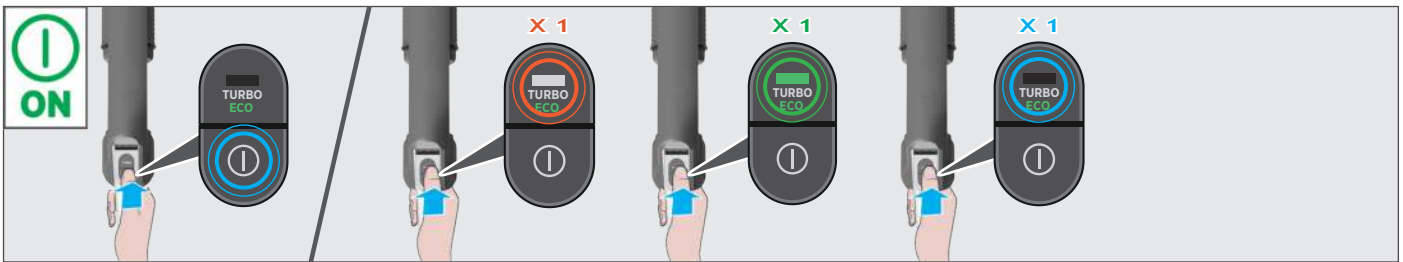
**5. ΣΥΝΤΗΡΗΣΗ ΚΑΙ ΚΑΘΑΡΙΣΜΟΣ****5.1 ULTRA COMPACT X3: ΛΕΙΤΟΥΡΓΙΑ ΣΥΜΠΙΕΣΗΣ ΣΚΟΝΗΣ**

Μπορείτε να συμπιέσετε τα υπολείμματα στον ΚΑΔΟ ΣΚΟΝΗΣ για να αυξήσετε τη χωρητικότητα υπολειμμάτων του ΚΑΔΟΥ ΣΚΟΝΗΣ.

Μετακινήστε το ρυθμιστικό προς τα πάνω και μετά προς τα κάτω για να εκτελέσετε τη λειτουργία συμπίεσης σκόνης.

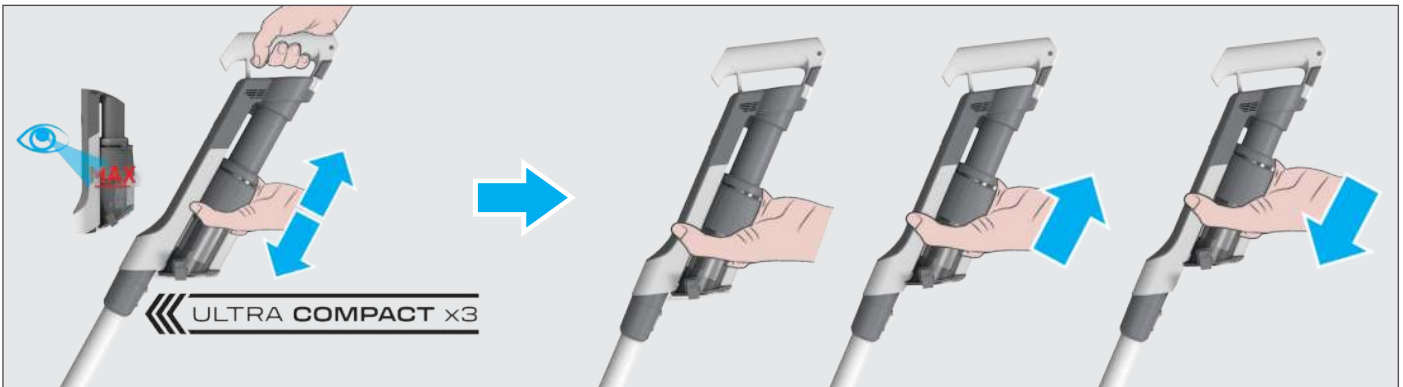
**5. ΣΥΝΤΗΡΗΣΗ ΚΑΙ ΚΑΘΑΡΙΣΜΟΣ****5.2 ΑΔΕΙΑΣΜΑ ΤΟΥ ΚΑΔΟΥ ΣΚΟΝΗΣ**

Όταν τα σκουπίδια στον κάδο σκόνης φτάσουν στη γραμμή μέγιστης χωρητικότητας, αδειάστε τον κάδο σας.

1. Απενεργοποιήστε το προϊόν σας.
2. Πατήστε το κουμπί απελευθέρωσης σωλήνα και για να αποσυνδέσετε τον σωλήνα από τη συσκευή χειρός.
3. Κρατήστε τη συσκευή χειρός πάνω από έναν κάδο σκόνης και πατήστε το κουμπί απελευθέρωσης αδειασματος κάδου σκόνης για να ανοίξετε το πτερύγιο και να απελευθερώσετε τα υπολείμματα στον κάδο απορριμμάτων.
4. Κρατήστε το το συρόμενο ρυθμιστικό κάδου σκόνης ULTRA COMPACT X3 και μετακινήστε το προς τα πάνω και προς τα κάτω για να αφαιρέσετε τυχόν υπολείμματα βρωμιάς.
5. Κλείστε το πτερύγιο του κάδου.
6. Ελέγξτε ότι η συρόμενη ασφάλεια κάδου σκόνης ULTRA COMPACT X3 έχει επιστρέψει στην αρχική της θέση.



## 5. ΣΥΝΤΗΡΗΣΗ ΚΑΙ ΚΑΘΑΡΙΣΜΟΣ

### 5.3 ΚΑΘΑΡΙΣΜΟΣ ΤΟΥ ΦΙΛΤΡΟΥ ΚΑΙ ΤΟΥ ΚΑΔΟΥ

**ΕΠΙΣΗΜΑΝΣΗ:** για βέλτιστη απόδοση, συνιστούμε να πλένετε τα φίλτρα ανά 5 αδειάσματα του κάδου.

1. Βεβαιωθείτε ότι η συσκευή είναι απενεργοποιημένη.
  2. Κρατήστε την συρόμενη ασφάλεια του κάδου σκόνης ULTRA COMPACT X3 και τραβήξτε την προς τα πάνω.
  3. Πατήστε το κουμπί απελευθέρωσης αδειάσματος κάδου σκόνης για να ανοίξετε το πτερύγιο του κάδου.
  4. Περιστρέψτε το φίλτρο αριστερόστροφα.
  5. Αφαιρέστε το φίλτρο από τη μονάδα χειρός.
- ΣΗΜΕΙΩΣΗ:** Αφαιρέστε τυχόν υπερβολικά υπολείμματα από το φίλτρο.
6. Πιέστε το μοχλό αφαίρεσης του κάδου σκόνης για να απελευθερώσετε τον κάδο, μετακινώντας τον προς τα κάτω.
  7. Αφαιρέστε τον κάδο από την κύρια μονάδα σύροντάς τον προς τα κάτω.
  8. Ελέγξτε για τυχόν υπολείμματα σκόνης ή υπολειμμάτων στην κύρια μονάδα.
  9. Πλύνετε το φίλτρο και τον κάδο με χλιαρό νερό.
  10. Αφήστε τα να στεγνώσουν για 24 ώρες πριν τα τοποθετήσετε ξανά στο προϊόν σας.
  11. Τοποθετήστε ξανά τον κάδο στην κύρια μονάδα.
  12. Τοποθετήστε τον κάδο σύροντάς τον προς τα πάνω στην κύρια μονάδα μέχρι να ακούσετε έναν ήχο “κλικ”.
  13. Επανατοποθετήστε το φίλτρο στη θέση του και περιστρέψτε το δεξιόστροφα μέχρι να ακούσετε έναν ήχο “κλικ”.
  14. Κλείστε το πτερύγιο του κάδου.
  15. Κρατήστε την συρόμενη ασφάλεια κάδου σκόνης Ultra Compact x3 και μετακινήστε την προς τα κάτω στην αρχική της θέση.



## 5. ΣΥΝΤΗΡΗΣΗ ΚΑΙ ΚΑΘΑΡΙΣΜΟΣ

### 5.4 ΑΚΡΟΦΥΣΙΟ ΚΑΘΑΡΙΣΜΟΥ ΔΑΠΕΔΟΥ

GR

Χάρη στο ANTI-TWIST, η ηλεκτρική σας σκούπα Hoover διαθέτει μια ενσωματωμένη χτένα που μειώνει ριζικά το τύλιγμα τριχών γύρω από τη βούρτσα. Ωστόσο, εάν η σκούπα δεν έχει αποτελεσματική αναρρόφηση η ράβδος βούρτσας μπορεί να χρειάζεται καθαρισμό.

1. Βεβαιωθείτε ότι η συσκευή είναι απενεργοποιημένη.
2. Σύρετε τον την συρόμενη ασφάλεια απελευθέρωσης του ακροφυσίου στο και περιστρέψτε το μάνδαλο απελευθέρωσης του ακροφυσίου.
3. Αφαιρέστε τη βούρτσα ακροφυσίου από το ακροφύσιο δαπέδου.
4. Αφαιρέστε τυχόν υπολείμματα από τη βούρτσα. Ελέγξτε, και αφαιρέστε τυχόν μεγάλα υπολείμματα από το εσωτερικό του ακροφυσίου.
5. Πλύνετε το τη βούρτσα ακροφυσίου με χλιαρό νερό.
6. Αφήστε να στεγνώσει για 24 ώρες.
7. Επανατοποθετήστε τη ράβδο βούρτσας στο ακροφύσιο.
8. Γυρίστε το μάνταλο απελευθέρωσης της βούρτσας ακροφυσίου στη σωστή θέση για να το κλειδώσετε.

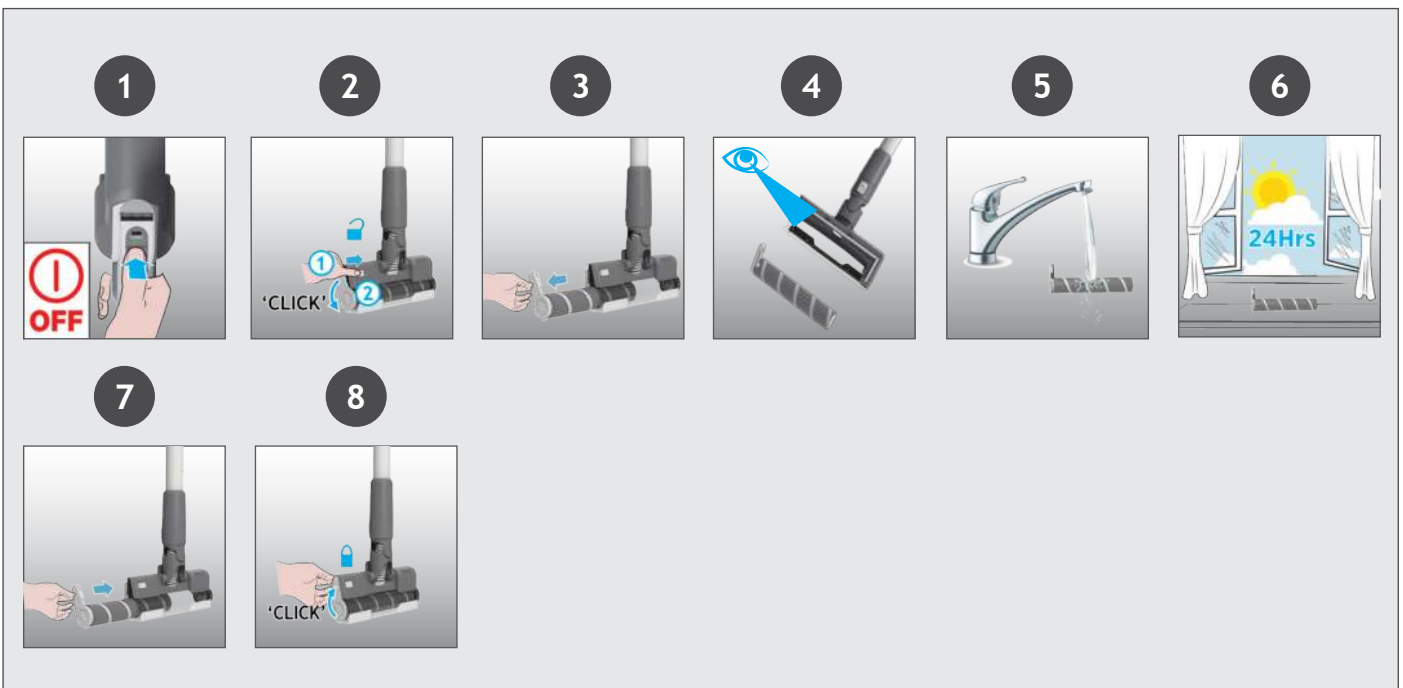

## 5. ΣΥΝΤΗΡΗΣΗ ΚΑΙ ΚΑΘΑΡΙΣΜΟΣ

### 5.5 ΚΑΘΑΡΙΣΜΟΣ ΜΙΝΙ ΑΚΡΟΦΥΣΙΟΥ ΚΑΘΑΡΙΣΜΟΥ ΔΑΠΕΔΟΥ

1. Βεβαιωθείτε ότι η συσκευή είναι απενεργοποιημένη.
2. Αποσυνδέστε το μίνι ακροφύσιο από το προϊόν σας.
3. Για να αφαιρέσετε την ράβδο βούρτσας, ξεκλειδώστε το άγκιστρο απελευθέρωσης με ένα νόμισμα.
4. Με ψαλίδι, αφαιρέστε τυχόν μπερδεμένες ίνες ή υπολείμματα από τη βούρτσα.
5. Κοιτάξτε μέσα στο ακροφύσιο και αφαιρέστε τυχόν υπολείμματα.
6. Τοποθετήστε ξανά την ράβδο βούρτσας, πιέστε και ασφαλίστε το άγκιστρο απελευθέρωσης με ένα νόμισμα.

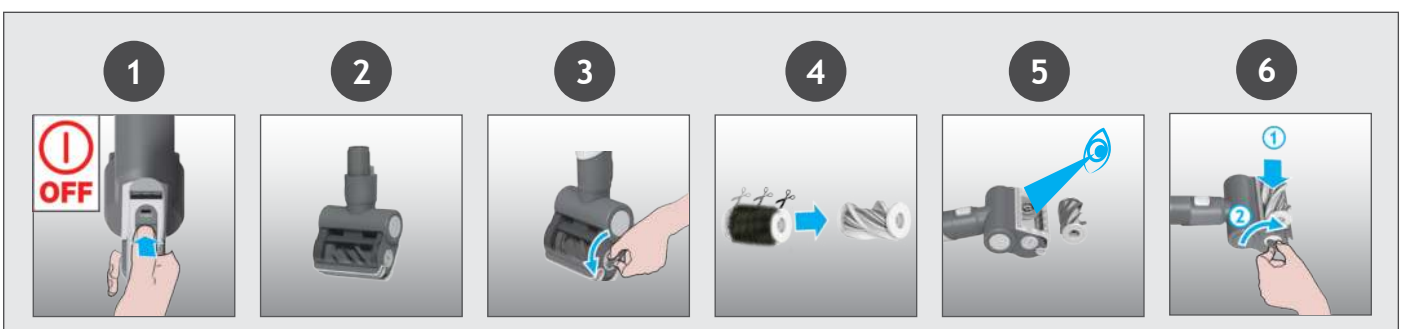

\* Ανάλογα με το μοντέλο σας.

Εάν το προϊόν σας εξακολουθεί να λειτουργεί αλλά έχει χαμηλή ή καθόλου αναρρόφηση, το προϊόν σας μπορεί να έχει απόφραξη. Ένα κόκκινο σταθερό φως μπορεί να εμφανιστεί στη γραμμή led κατάστασης της μπαταρίας. Εκτελέστε όλες τις οδηγίες συντήρησης που περιλαμβάνονται στις ενότητες 5.1,5.2,5.3,5.4,5.5. Οι παρακάτω πρόσθετες περιοχές του προϊόντος σας θα πρέπει επίσης να ελέγχονται για τυχόν υπολείμματα ή αποφράξεις:

1. Βεβαιωθείτε ότι η συσκευή είναι απενεργοποιημένη.
2. Αποσυνδέστε το ακροφύσιο, το σωλήνα και τη μονάδα χειρός σύμφωνα με τις προηγούμενες οδηγίες.
3. Ελέγξτε οπτικά τις εισόδους της συσκευής χειρός για τυχόν υπολείμματα ή εμπόδια και καθαρίστε τις.
4. Επιθεωρήστε οπτικά την περιοχή σύνδεσης των ακροφυσίων για τυχόν υπολείμματα ή εμπόδια και καθαρίστε την.
5. Αφαιρέστε την ράβδο βούρτσας και ελέγξτε την περιοχή εισόδου του ακροφυσίου για τυχόν υπολείμματα ή εμπόδια και καθαρίστε την.
6. Ελέγξτε οπτικά και τα δύο άκρα του σωλήνα και αφαιρέστε τυχόν υπολείμματα ή εμπόδια.
7. Συναρμολογήστε ξανά το προϊόν σας.

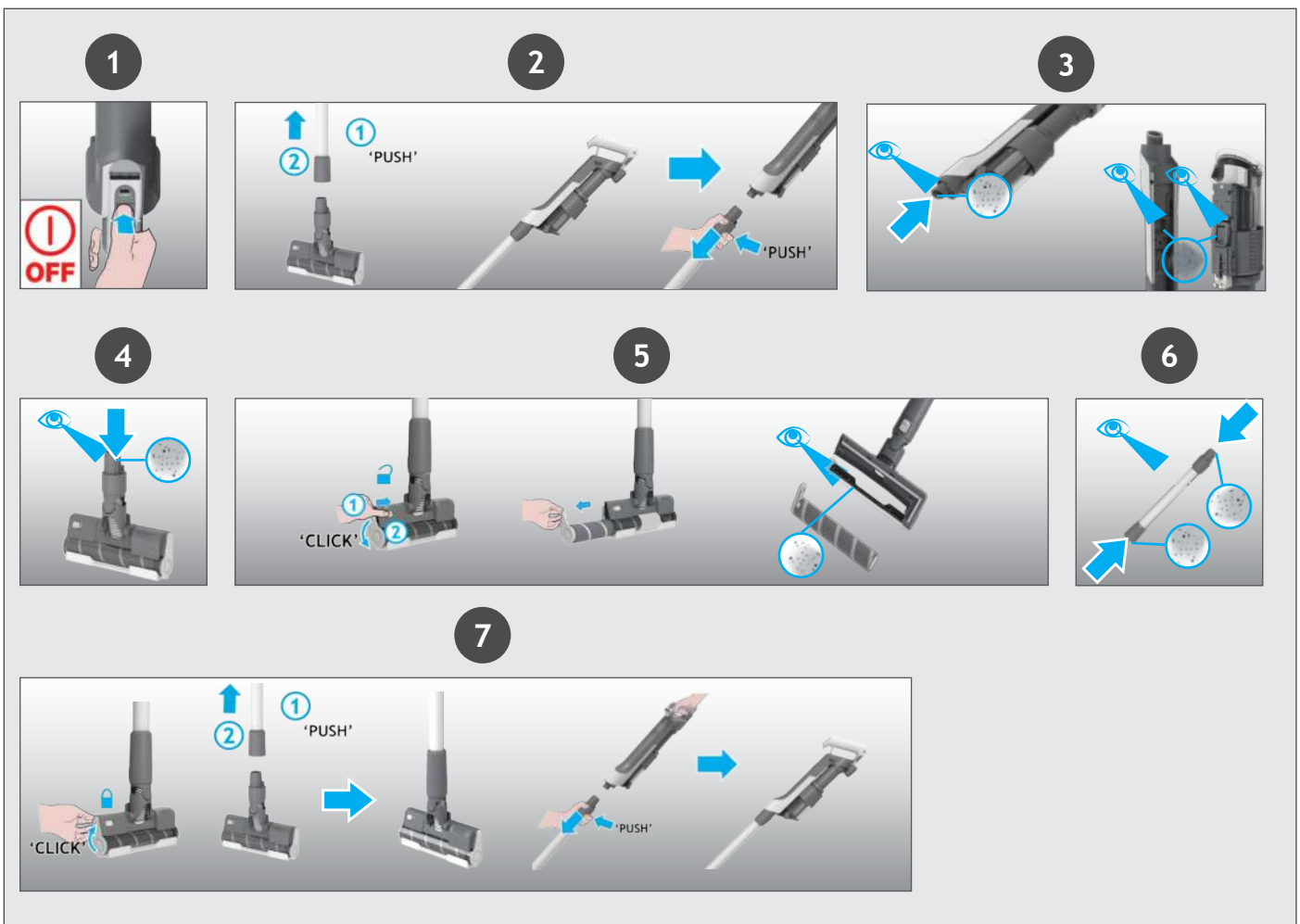

Ακολουθεί κατάλογος των συνηθισμένων προβλημάτων και λύσεων.

### A. Η σκούπα δεν τίθεται σε λειτουργία.

Ελέγξτε αν η σκούπα είναι φορτισμένη.

Ελέγξτε αν η μπαταρία έχει τοποθετηθεί στη θέση της.

Ελέγξτε εάν το φίλτρο είναι συναρμολογημένο στη θέση του.

Ελέγξτε εάν ο κάδος σκόνης είναι συναρμολογημένος στη θέση του.

### B. Εάν εμφανιστεί ένα κόκκινο φως που αναβοσβήνει στη γραμμή LED κατάστασης μπαταρίας.

Ελέγξτε εάν η μπαταρία έχει συναρμολογηθεί σωστά.

Ελέγξτε εάν η συρόμενη ασφάλεια του κάδου ULTRA COMPACT X3 είναι στη σωστή θέση.

Ελέγξτε εάν το φίλτρο έχει συναρμολογηθεί σωστά.

### C. Η σκούπα σταμάτησε να λειτουργεί.

Ελέγξτε εάν υπάρχει εμπόδιο στην είσοδο αέρα ή στον σωλήνα, καθαρίστε το και βεβαιωθείτε ότι το προϊόν είναι απενεργοποιημένο. Μόλις γίνει αυτό, απλά πατήστε το κουμπί on/off, το προϊόν θα αρχίσει να λειτουργεί ξανά.

### D. Η μπροστινή λυχνία LED του ακροφυσίου σκληρού δαπέδου σβήνει και το προειδοποιητικό σύμβολο στη λυχνία LED χειρός είναι ΚΟΚΚΙΝΟ.

Υπάρχει απόφραξη στο ακροφύσιο ή εμπόδιο στη ράβδο βούρτσας ή το παράθυρο του ακροφυσίου δεν είναι σωστά τοποθετημένο. Βεβαιωθείτε ότι το προϊόν σας είναι απενεργοποιημένο και αφαιρέστε τυχόν υπολείμματα ή εμπόδια και ακολουθήστε τις οδηγίες συντήρησης της σκούπας 5.4.

### E. Οι μπαταρίες δεν φορτίζονται

Αυτό μπορεί να συμβεί εάν η συσκευή έχει να χρησιμοποιηθεί για μεγάλο διάστημα (πάνω από εξάμηνο).

Επικοινωνήστε με το Κέντρο Τεχνικής Υποστήριξης Hoover για να φροντίσετε για την αντικατάσταση των μπαταριών.

Εάν το πρόβλημα παραμένει επικοινωνήστε με το Κέντρο Τεχνικής Υποστήριξης Hoover.

Εάν υπάρχουν αμφιβολίες, καλέστε το Hoover Service Office για συμβουλές. Μπορεί να είναι σε θέση να σας βοηθήσουν μέσω τηλεφώνου. Θα υπάρξει χρέωση υπηρεσιών εάν η σκούπα εξεταστεί και διαπιστωθεί ότι λειτουργεί, δεν έχει συναρμολογηθεί σύμφωνα με αυτές τις οδηγίες ή έχει χρησιμοποιηθεί εσφαλμένα.

## 7. ΣΗΜΑΝΤΙΚΕΣ ΠΛΗΡΟΦΟΡΙΕΣ

### Ανταλλακτικά και αναλώσιμα της Hoover

Χρησιμοποιείτε μόνο γνήσια ανταλλακτικά Hoover. Τα ανταλλακτικά Hoover διατίθενται από τον τοπικό αντιπρόσωπο Hoover ή απευθείας από τη Hoover. Κατά την παραγγελία εξαρτημάτων να αναφέρετε πάντα τον αριθμό μοντέλου.

### Ποιότητα

Τα εργοστάσια Hoover έχουν ελεχθεί από ανεξάρτητους φορείς ποιοτικού ελέγχου. Τα προϊόντα μας κατασκευάζονται μέσω του συστήματος ποιότητας το οποίο πληρεί τις προδιαγραφές του προτύπου ISO 9001.

### ΕΓΓΥΗΣΗ

Οι όροι ισχύος της εγγύησης της συσκευής καθορίζονται από τον αντιπρόσωπο της χώρας στην οποία έχει πραγματοποιηθεί η πώληση. Περισσότερες πληροφορίες σχετικά με τους όρους εγγύησης μπορείτε να ζητήσετε από τον αντιπρόσωπο που αγοράσατε τη συσκευή. Η προσκόμιση του αποδεικτικού αγοράς είναι βασική προϋπόθεση για την ισχύ της εγγύησης.

Ο κατασκευαστής διατηρεί το δικαίωμα να επιφέρει αλλαγές χωρίς προγενέστερη ενημέρωση.

## ОСНОВНЫЕ КОМПОНЕНТЫ:

- A. АККУМУЛЯТОР
- B. ЗАЩЕЛКА АККУМУЛЯТОРА
- C. ВХОД ЗАРЯДНОГО УСТРОЙСТВА
- D. КНОПКА ВКЛ/ВЫКЛ
- E. КНОПКА ВЫБОРА МОЩНОСТИ
- F. ИНДИКАТОР АККУМУЛЯТОРА
- G. ПОЛЗУНОК ULTRA СОМРАСТ Х3 НА КОНТЕЙНЕРЕ ДЛЯ ПЫЛИ
- H. КОНТЕЙНЕР ДЛЯ ПЫЛИ
- I. РЫЧАГ ЗАЩЕЛКИ КОНТЕЙНЕРА ДЛЯ ПЫЛИ
- J. ЗАЩЕЛКА КРЫШКИ КОНТЕЙНЕРА ДЛЯ ПЫЛИ
- K. КНОПКА ОТСОЕДИНЕНИЯ ТРУБКИ
- L. ТРУБА
- M. КНОПКА ОТСОЕДИНЕНИЯ ОСНОВНОЙ НАСАДКИ
- N. НАСАДКА ДЛЯ ПОЛА
- O. ПОЛЗУНОК ОТСОЕДИНЕНИЯ ЩЕТКИ НАСАДКИ
- P. ЗАЩЕЛКА ОТСОЕДИНЕНИЯ ЩЕТКИ НАСАДКИ
- Q. ОКОШКО НАСАДКИ
- R. ЩЕТКА НАСАДКИ
- S. НАСТЕННОЕ КРЕПЛЕНИЕ
- T. НАСТЕННЫЕ ВИНТЫ И КРЕПЛЕНИЯ
- U. ЗАРЯДНОЕ УСТРОЙСТВО
- V. МИНИ НАСАДКА\*
- W. ЩЕЛЕВАЯ НАСАДКА
- X. ДОПОЛНИТЕЛЬНЫЙ АККУМУЛЯТОР\*

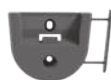
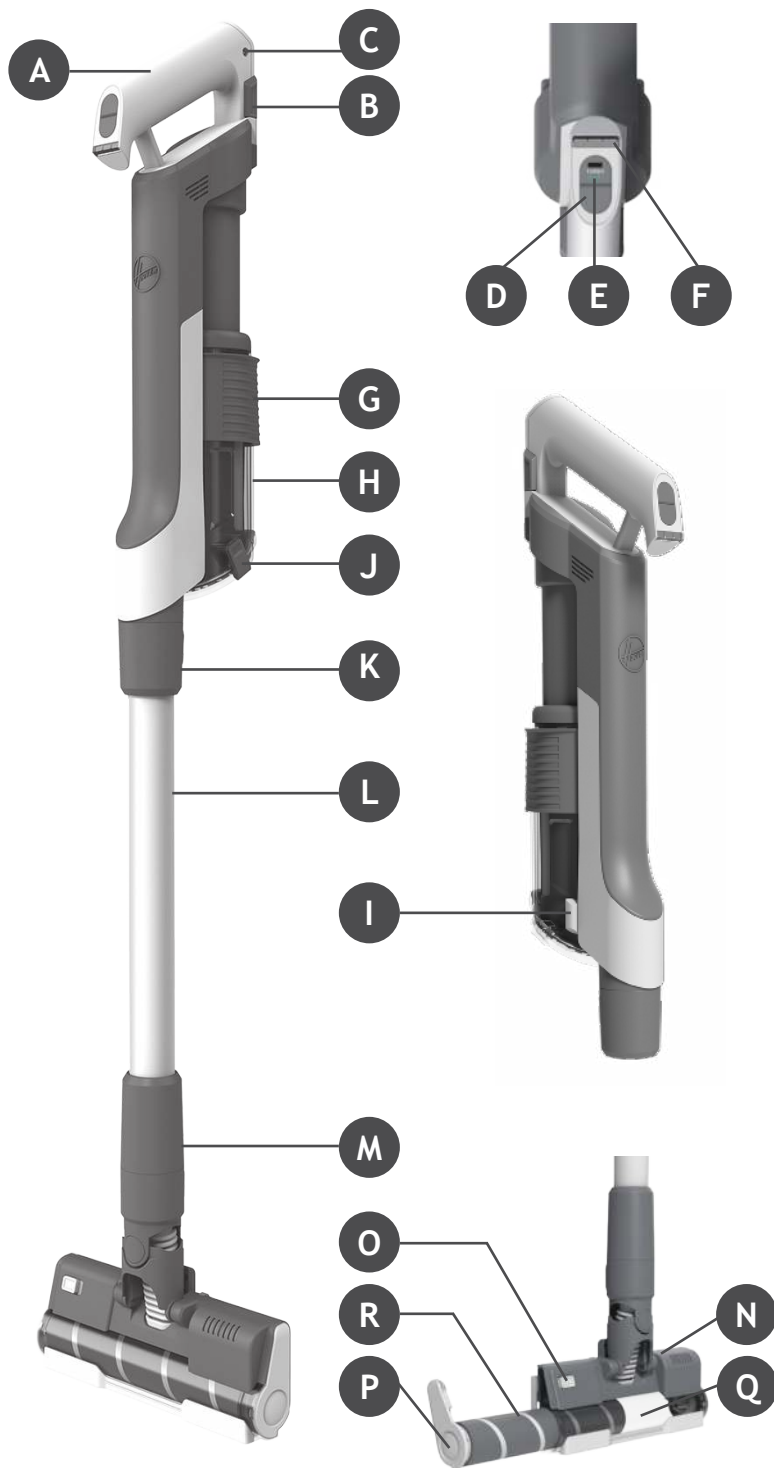

S



T



U



V



W



X

\* Зависит от вашей модели.

Извлеките все детали устройства из упаковки и соберите пылесос.

**ШАГ 1:** Установите трубку в насадку для пола.

**ШАГ 2:** Установите ручной блок на трубку.

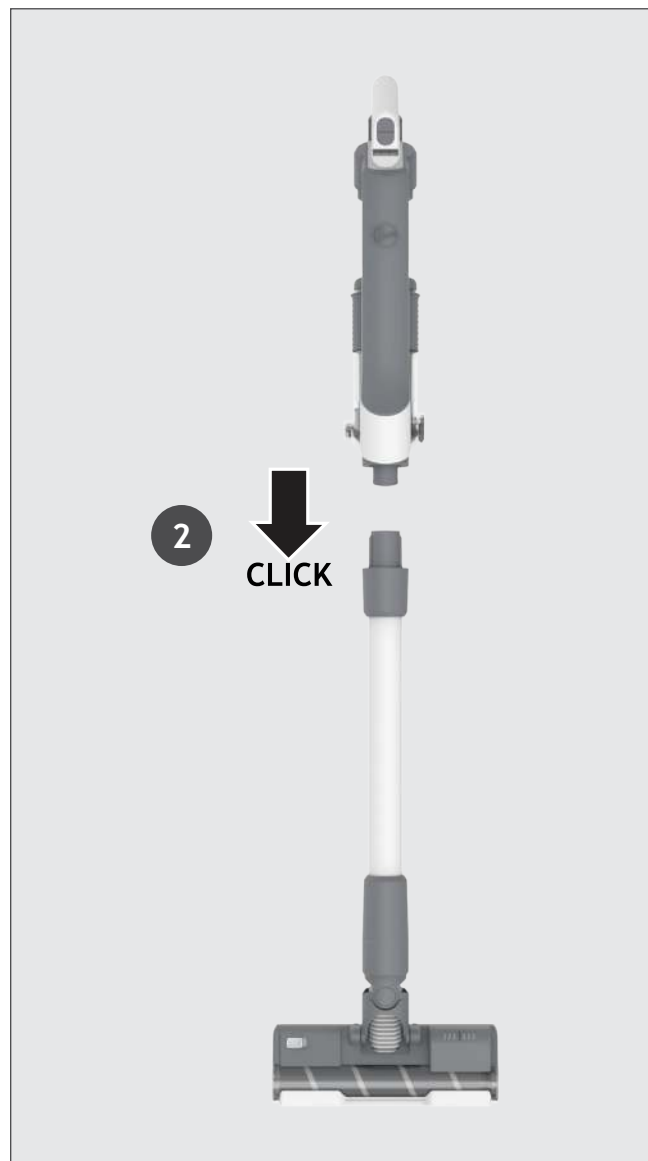
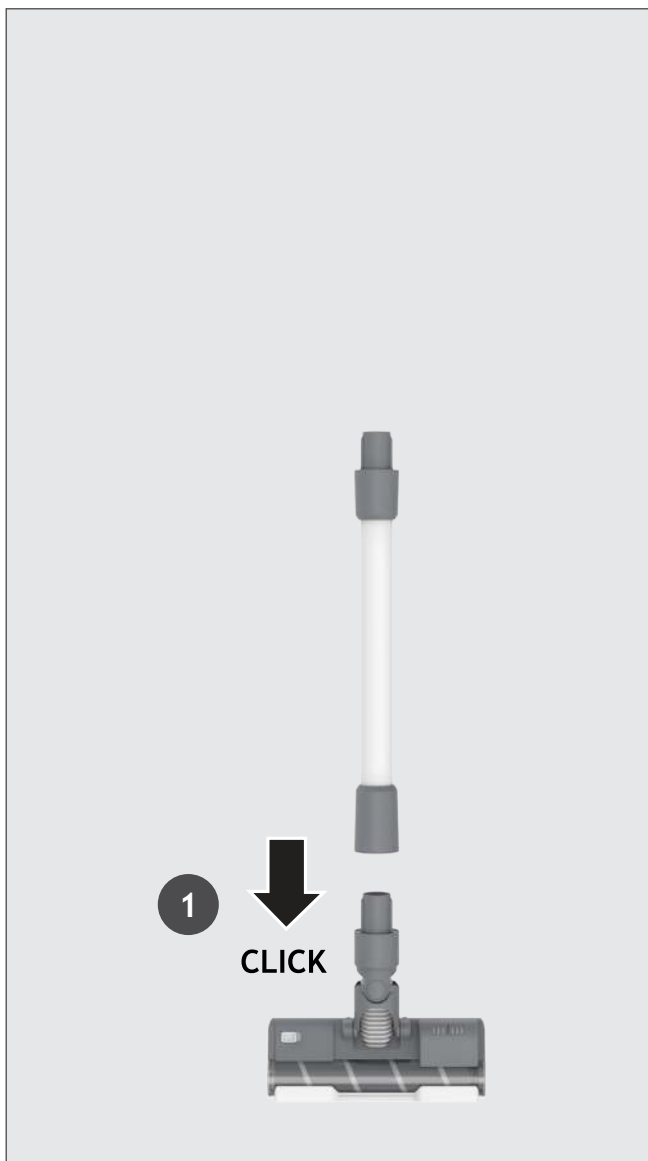

Мы предоставляем настенное крепление для хранения в качестве опции. Настенное крепление можно смонтировать на подходящей стене с помощью винтов и крепежа из комплекта поставки.

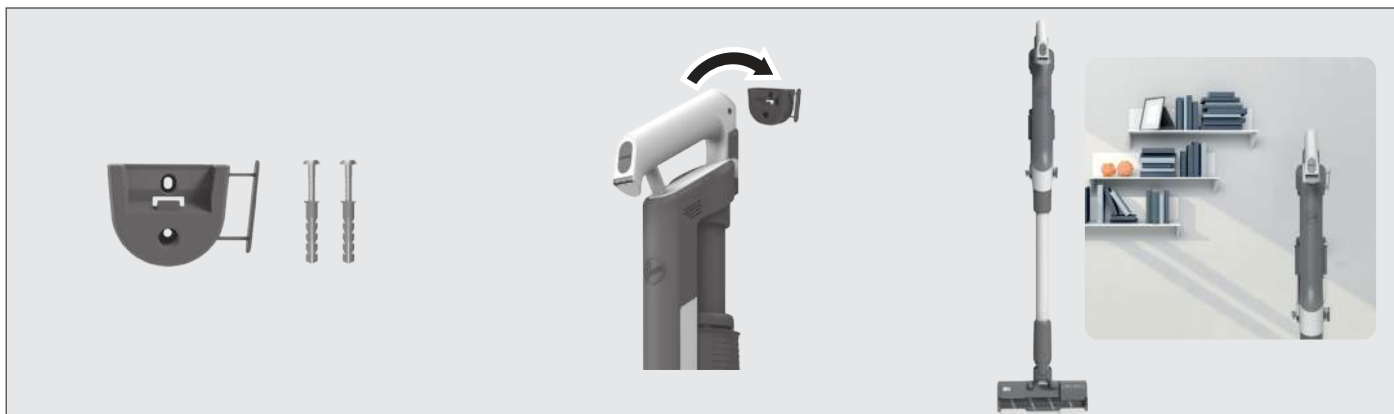

### 3. ЗАРЯДКА БАТАРЕИ

RU

Батарея в вашем устройстве поставляется не полностью заряженной.

Перед первым использованием полностью зарядите пылесос. Это займет приблизительно 4 часа.

Заряжать прибор можно тремя разными способами, при этом состояние аккумулятора всегда отображается светодиодным индикатором.

1. Пылесос полностью собран на трубе или размещен на настенном креплении.
2. Ручной блок снят с пылесоса.
3. Аккумулятор снят с пылесоса.

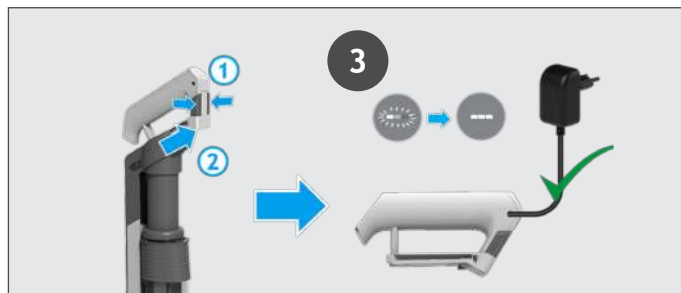
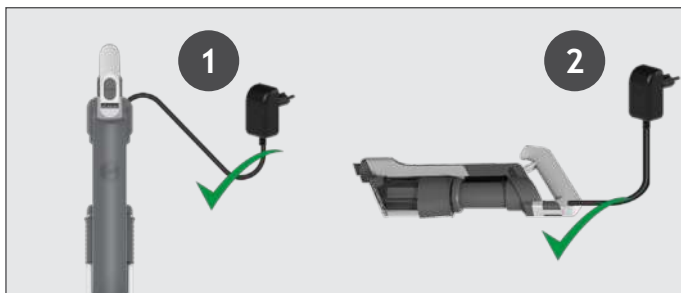

При использовании прибора уровень заряда аккумулятора в реальном времени отображается индикатором на ручном блоке.

Когда оставшееся время работы истекает, значки на светодиодном дисплее начинают мигать белым. Рекомендуется выключить устройство и зарядить батарею.

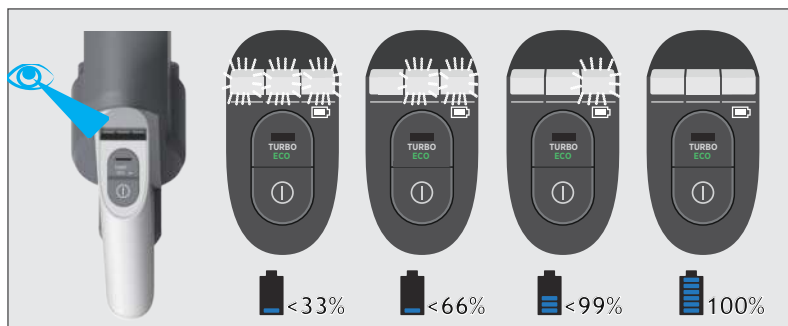

### 4. ЭКСПЛУАТАЦИЯ ПЫЛЕСОСА

Существует 3 различных режима работы вашего пылесоса:

1. Режим с трубкой.
2. Режим “Над полом”.
3. Ручной режим.

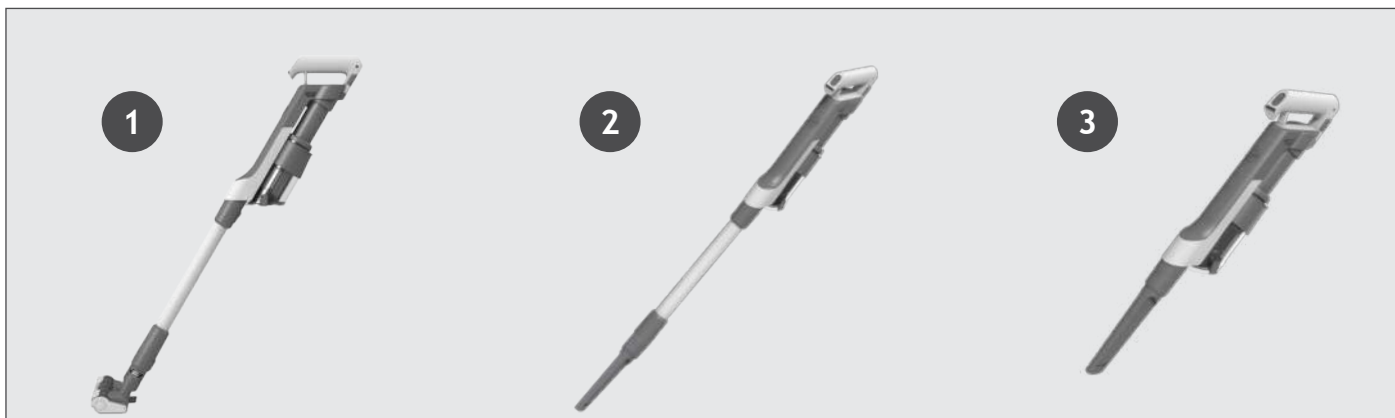

## 4.1 РЕЖИМ С ТРУБКОЙ

RU

**Чтобы использовать устройство в режиме с трубкой:**

Нажмите кнопку включения/выключения, чтобы начать уборку. По умолчанию выбран режим Standard. Нажмите кнопку выбора мощности для переключения между режимами Turbo/ECO/Standard.

**ПРИМЕЧАНИЕ:** Светодиодные индикаторы насадки всегда включены, а щетка всегда вращается.

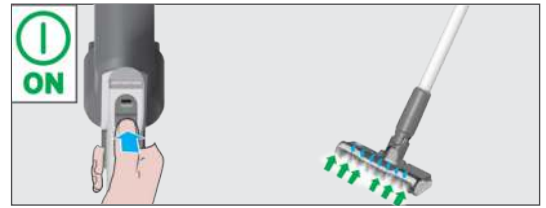

Если вам нужно увеличить мощность уборки с трубкой, нажмите кнопку выбора мощности один раз, чтобы выбрать режим Turbo. Значок мощности на светодиодном дисплее загорится белым, подтверждая ваш выбор. Обратите внимание, что это приведет к сокращению времени работы батареи.

Если вам достаточно легкой уборки с трубкой, нажмите кнопку выбора мощности два раза, чтобы выбрать режим ECO. Значок мощности на светодиодном дисплее загорится зеленым, подтверждая ваш выбор.

Нажмите кнопку выбора мощности еще раз, чтобы вернуться в режим Standard. Значок мощности на светодиодном дисплее погаснет, подтверждая ваш выбор.

## 4.2 НАД ПОЛОМ / РУЧНОЙ РЕЖИМ

**Чтобы использовать продукт в режиме над полом:**

1. Снимите насадку с трубки, нажав кнопку отсоединения насадки.
2. Установите нужную принадлежность на конец трубки (все принадлежности из комплекта стыкуются с концом трубки).
3. Нажмите кнопку включения/выключения, чтобы начать уборку.

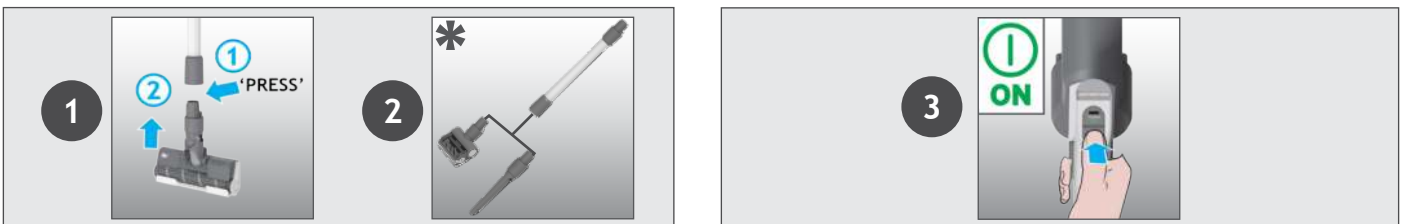

**Чтобы использовать устройство в ручном режиме:**

1. Отсоедините трубу от ручного блока, нажав кнопку отсоединения трубы.
2. Установите нужную принадлежность на конец ручного блока (все принадлежности из комплекта стыкуются с концом ручного блока). Также можно использовать встроенную щелевую насадку.
3. Нажмите кнопку включения/выключения, чтобы начать уборку.

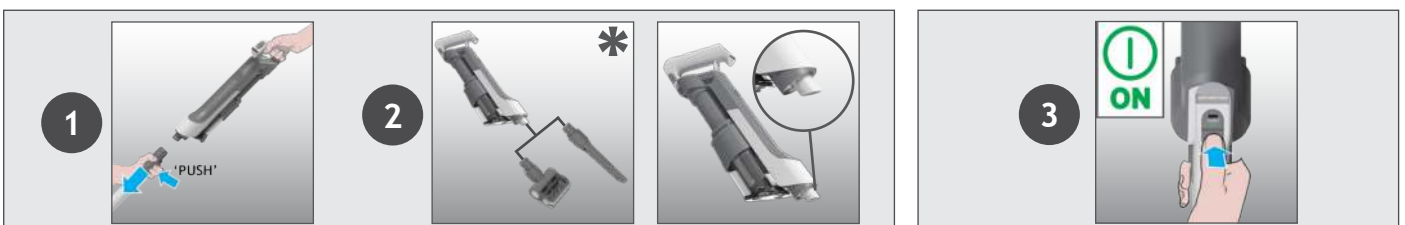

**Настройки управления:**

Нажмите кнопку включения/выключения, чтобы начать уборку. По умолчанию установлен STANDARD. Нажмите кнопку выбора мощности для переключения между режимами Turbo/ECO/Standard. Если вам нужно увеличить мощность уборки, нажмите кнопку выбора мощности один раз, чтобы выбрать режим TURBO. Значок мощности на светодиодном дисплее загорится белым, подтверждая ваш выбор. Обратите внимание, что это приведет к сокращению времени работы батареи. Если вам достаточно легкой уборки, нажмите кнопку выбора мощности два раза, чтобы выбрать режим ECO. Значок мощности на светодиодном дисплее загорится зеленым, подтверждая ваш выбор. Нажмите кнопку выбора мощности еще раз, чтобы вернуться в режим Standard. Значок мощности на светодиодном дисплее погаснет, подтверждая ваш выбор.

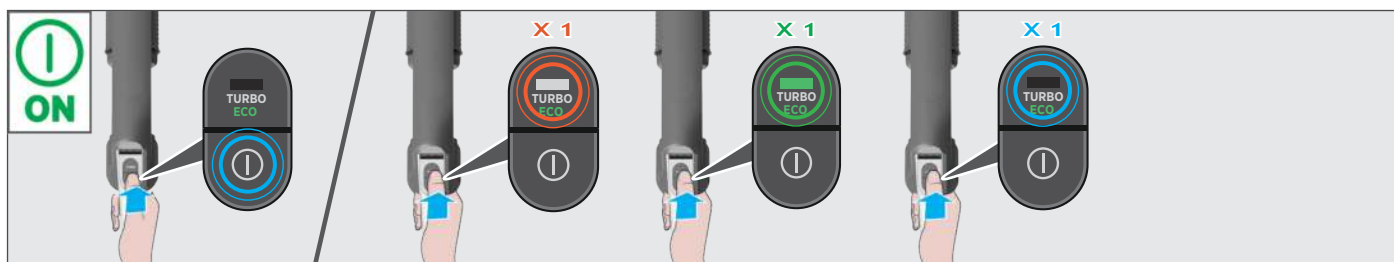

## 5. ТЕХНИЧЕСКОЕ ОБСЛУЖИВАНИЕ ПЫЛЕСОСА

### 5.1 ULTRA COMPACT X3: ФУНКЦИЯ УПЛОТНЕНИЯ ПЫЛИ

Мусор в КОНТЕЙНЕРЕ ДЛЯ ПЫЛИ можно уплотнить, увеличив вместительность контейнера. Перетяните ползунок вверх, а затем вниз, чтобы уплотнить пыль внутри контейнера.

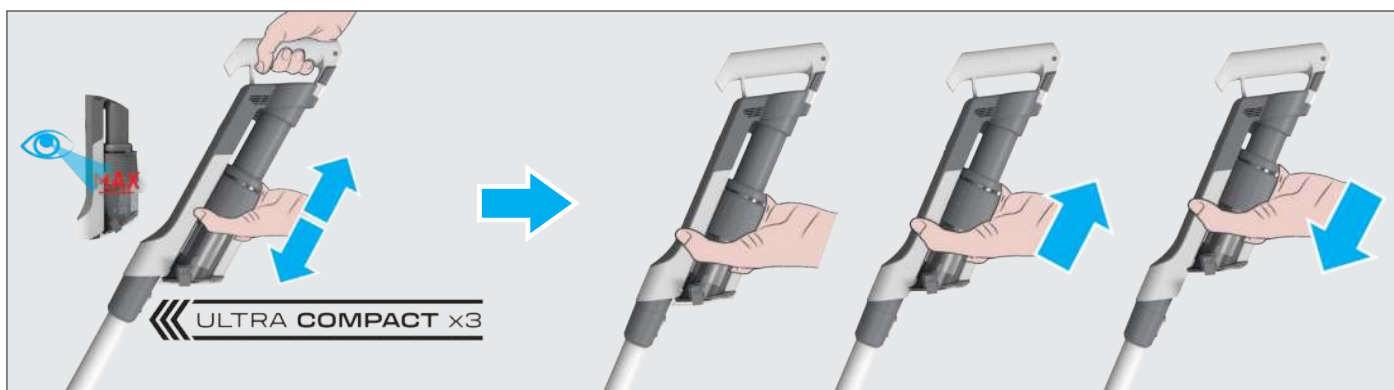

## 5. ТЕХНИЧЕСКОЕ ОБСЛУЖИВАНИЕ ПЫЛЕСОСА

### 5.2 ОПОРОЖНЕНИЕ КОНТЕЙНЕРА ДЛЯ СБОРА ПЫЛИ

Когда количество мусора в контейнере для сбора пыли достигнет линии максимального заполнения, опорожните контейнер.

1. Выключите устройство.
2. Нажмите кнопку отсоединения трубы и снимите трубу с ручного блока.
3. Удерживая ручной блок над мусорным ведром, нажмите защелку крышки, чтобы откинуть ее и выгрузить мусор в мусорное ведро.
4. Возьмитесь за ползунок ULTRA COMPACT X3 на контейнере для пыли и переместите его вверх-вниз, чтобы выгрузить остатки мусора.
5. Закройте заслонку контейнера.
6. Убедитесь, что ползунок ULTRA COMPACT X3 на контейнере для пыли вернулся в исходное положение.

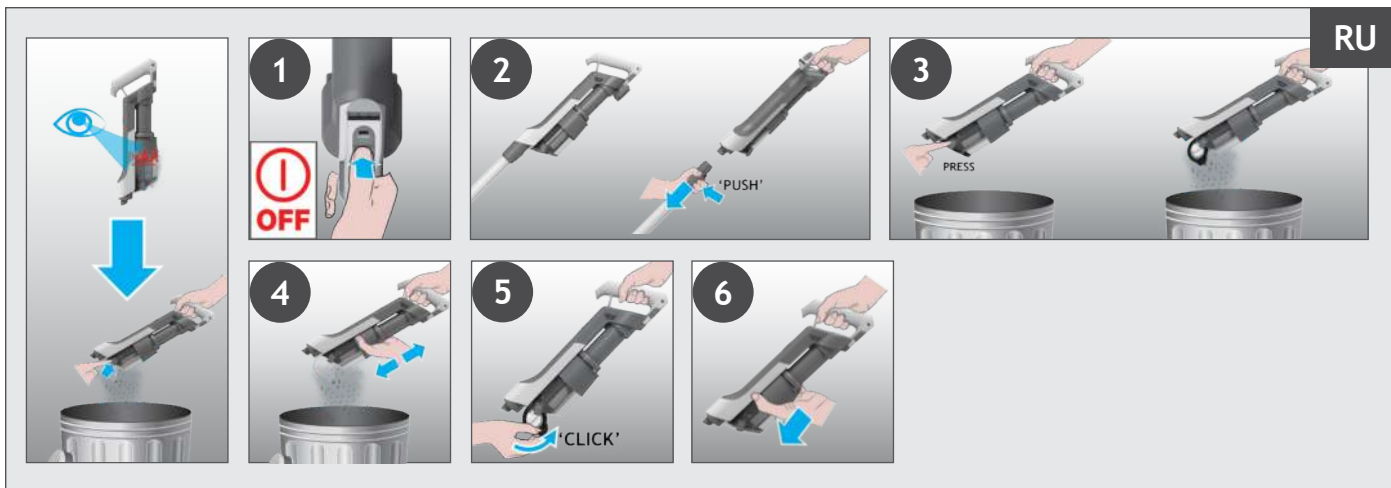

## 5. ТЕХНИЧЕСКОЕ ОБСЛУЖИВАНИЕ ПЫЛЕСОСА

### 5.3 ОЧИСТКА ФИЛЬТРА И КОНТЕЙНЕРА

**ВНИМАНИЕ!** Для оптимальной работы рекомендуется промывать фильтры после каждых 5 опорожнений контейнера.

1. Убедитесь, что устройство выключено.
2. Возьмитесь за ползунок ULTRA COMPACT X3 на контейнере для пыли и переместите его вверх.
3. Нажмите защелку крышки контейнера для пыли, чтобы откинуть крышку.
4. Поверните фильтр против часовой стрелки.
5. Снимите фильтр с ручного блока.

**Примечание:** Удалите остатки мусора с фильтра.

6. Нажмите рычаг защелки контейнера для пыли, чтобы высвободить контейнер, переместив его вниз.
7. Снимите контейнер с главного блока, потянув его вниз.
8. При необходимости очистите остатки пыли или мусора с главного блока.
9. Промойте фильтр и контейнер слегка теплой водой.
10. Дайте им высохнуть в течение 24 часов перед установкой на прибор.
11. Снова установите контейнер на главный блок.
12. Прикрепите контейнер, протянув его вверх на главный блок до щелчка.
13. Установите фильтр назад и поверните его по часовой стрелке до щелчка.
14. Закройте заслонку контейнера.
15. Возьмитесь за ползунок ULTRA COMPACT X3 на контейнере для пыли и переместите его вниз в исходное положение.



## 5. ТЕХНИЧЕСКОЕ ОБСЛУЖИВАНИЕ ПЫЛЕСОСА

### 5.4 ОЧИСТКА НАСАДКИ ДЛЯ ПОЛА

RU

Благодаря системе ANTI-TWIST ваш пылесос Hoover оснащен встроенной гребенкой, которая значительно уменьшает наматывание волос на щетку. Однако если ваш пылесос собирает пыль неэффективно, может потребоваться чистка щетки.

1. Убедитесь, что устройство выключено.
2. Протяните ползунок отсоединения щетки на насадке и поверните защелку отсоединения щетки.
3. Снимите щетку с насадки для пола.
4. Удалите лишний мусор со щетки. Проверьте наличие и удалите крупный мусор изнутри насадки.
5. Промойте щетку насадки слегка теплой водой.
6. Дайте просохнуть в течение 24 часов.
7. Снова вставьте щетку в насадку.
8. Поверните защелку отсоединения щетки насадки в правильное положение, чтобы заблокировать ее.

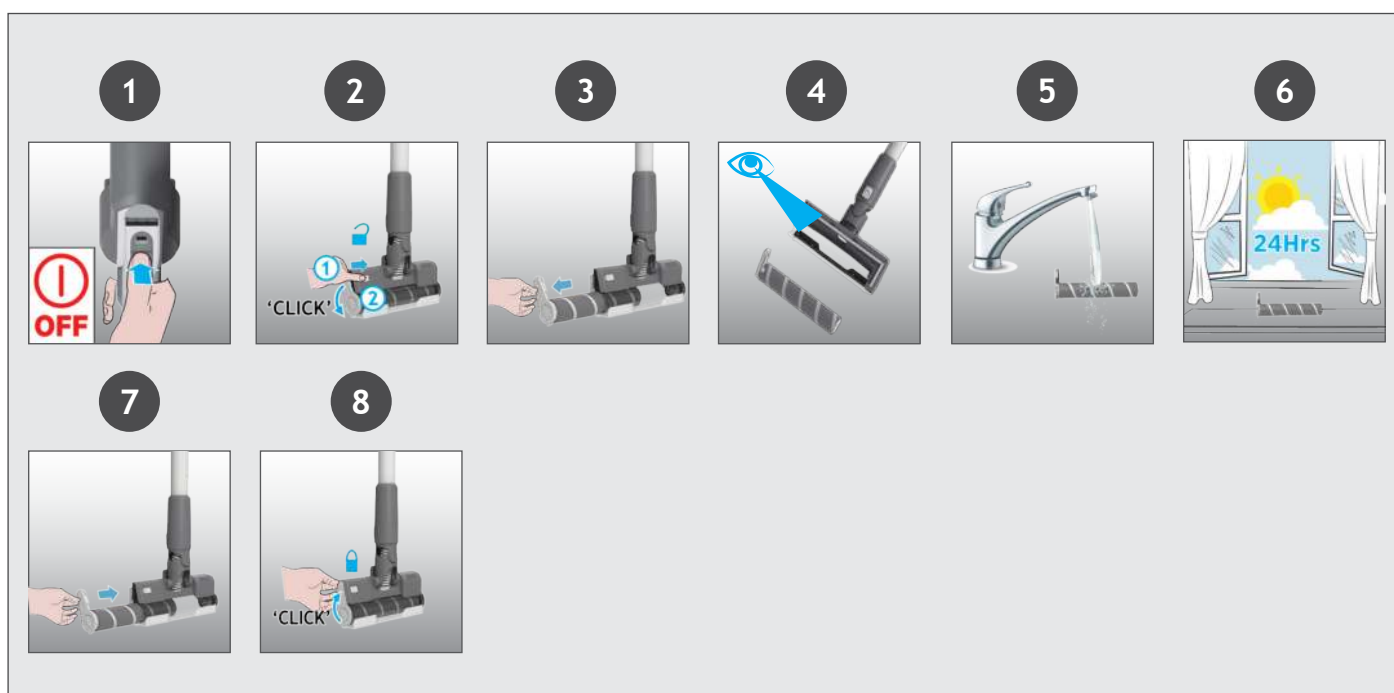

## 5. ТЕХНИЧЕСКОЕ ОБСЛУЖИВАНИЕ ПЫЛЕСОСА

### 5.5 ОЧИСТКА МИНИНАСАДКИ

1. Убедитесь, что устройство выключено.
2. Снимите мининасадку с прибора.
3. Чтобы снять щетку, откройте защелку с помощью монетки.
4. С помощью ножниц удалите спутанные волокна или мусор со стержня щетки.
5. Загляните внутрь насадки и удалите мусор.
6. Установите щетку на место, прижмите и зафиксируйте защелку монеткой.

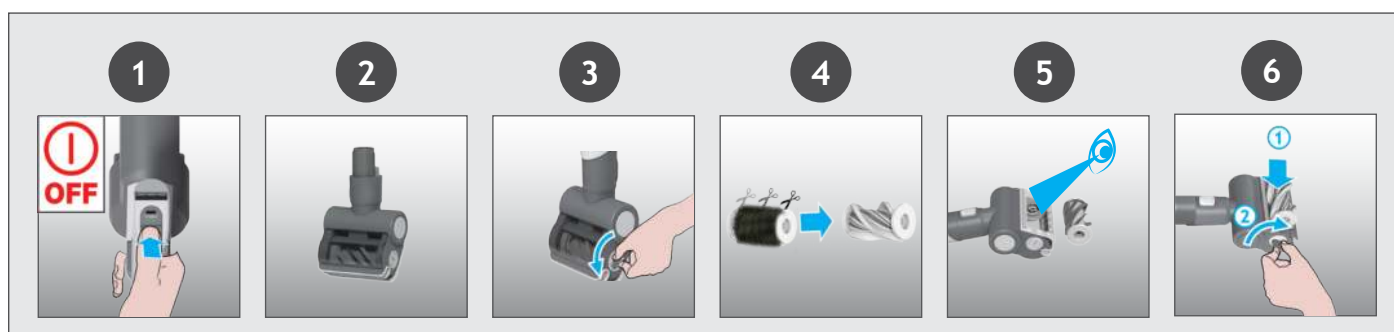

\* Зависит от вашей модели.

Если пылесос продолжает работать, но всасывание слабое или отсутствует, возможно, внутри засор. Светодиодный индикатор состояния постоянно горит красным. Выполните все инструкции по обслуживанию, приведенные в разделах 5.1, 5.2, 5.3, 5.4, 5.5. Следующие дополнительные области устройства также следует проверить на наличие мусора или засорения:

1. Убедитесь, что устройство выключено.
2. Отсоедините насадку, трубу и ручной блок в соответствии с предыдущими инструкциями.
3. Визуально проверьте входы ручного блока на наличие мусора или препятствий и очистите.
4. Визуально проверьте область присоединения насадки на наличие мусора или препятствий и очистите.
5. Визуально проверьте щетку и отверстие насадки на наличие мусора или препятствий и очистите.
6. Визуально проверьте оба конца трубки и удалите любой мусор или препятствия.
7. Соберите устройство заново.

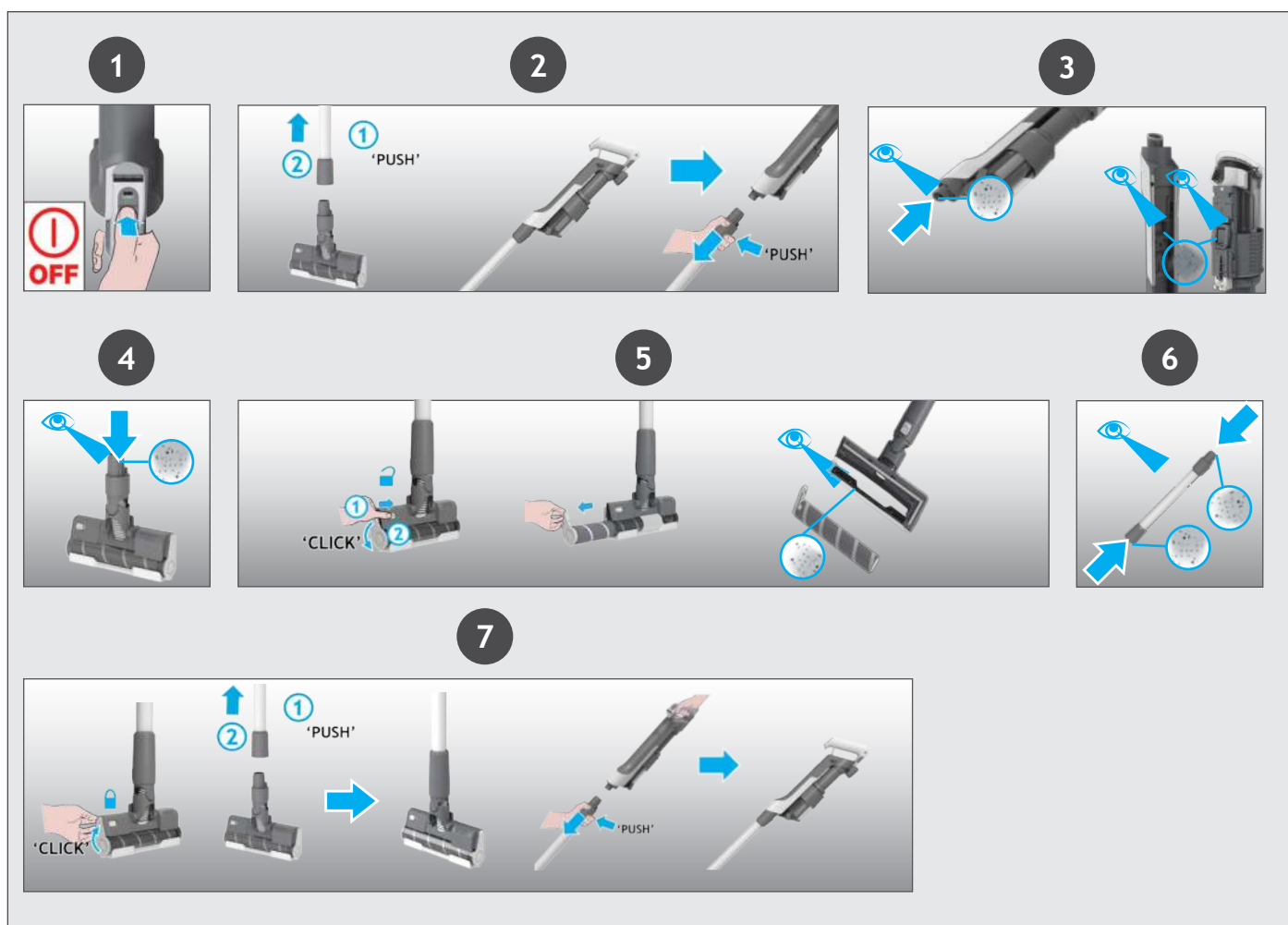

Ниже приведен перечень часто встречающихся проблем и их решений.

### **А. Пылесос не включается.**

Проверьте, заряжен ли пылесос.

Проверьте, правильно ли установлена аккумуляторная батарея.

Проверьте, правильно ли установлен фильтр.

Проверьте, правильно ли установлен контейнер для пыли.

### **В. Светодиодный индикатор состояния аккумулятора мигает красным.**

Проверьте, правильно ли установлен аккумулятор.

Проверьте, в правильном ли положении находится ползунок ULTRA COMPACT X3 на контейнере для пыли.

Проверьте, правильно ли установлен фильтр.

### **С. Пылесос перестал работать.**

Проверьте воздушную систему пылесоса и трубу на наличие засоров, устранили их и убедитесь, что пылесос находится в выключенном состоянии. После совершения этой процедуры, нажмите на кнопку включения, и пылесос будет работать снова.

### **Д. Передний индикатор насадки для твердых напольных покрытий гаснет, а сигнальный индикатор на ручном блоке загорается красным.**

Насадка засорилась, щетка застряла или неправильно размещено окошко насадки. Выключите прибор и удалите весь мусор или посторонние предметы согласно пункту 5.4 раздела о техническом обслуживании пылесоса.

### **Е. Аккумуляторная батарея не заряжается**

Такое может случиться в результате длительного хранения без работы (более полугодя).

Свяжитесь с центром обслуживания клиентов для организации замены аккумуляторной батареи.

Если проблема не устранена, обратитесь в авторизованный сервисный центр.

В случае сомнений обращайтесь в сервисный центр Hoover за консультацией. Возможно, вам помогут по телефону. Плата за сервисное обслуживание взимается, если после осмотра пылесоса будет установлено, что он находится в рабочем состоянии, был собран с нарушением приведенных здесь инструкций или использовался неправильно.

## 7. ВАЖНАЯ ИНФОРМАЦИЯ

### **Запасные части и расходные материалы компании Hoover**

При замене частей используйте только оригинальные запасные части и расходные материалы компании Hoover. Их можно приобрести у вашего местного дилера компании Hoover или в официальном интернет-магазине [shop.hoover.ru](http://shop.hoover.ru) (кроме запасных частей). При оформлении заказа на запасные части обязательно указывайте номер модели прибора.

### **Качество**

Заводы компании Hoover прошли независимую оценку на предмет соблюдения требований к качеству выпускаемой продукции. Наша продукция изготавливается с применением системы качества, удовлетворяющей требованиям стандарта ISO 9001.

### **УСЛОВИЯ ГАРАНТИИ**

Условия гарантии для данного бытового электрического прибора определяются нашим представительством в стране, где этот электроприбор продан. Более подробную информацию об этих условиях вы можете получить у продавца или из гарантийного сертификата на данный прибор. В случае возникновения ситуации, покрываемой гарантийными обязательствами изготовителя, при обращении в уполномоченную сервисную организацию необходимо предъявить товарно-кассовый чек или иной документ, подтверждающий начало истечения гарантийного срока, предусмотренного условиями гарантии для данного прибора.

Вся представленная в инструкции информация, касающаяся комплектации, технических характеристик, функций, цветовых сочетаний и т.д. носит информационный характер и ни при каких условиях не является публичной офертой. Изготовитель не устанавливает условия и положения покупки, они должны соответствовать требованиям регионального и/или национального законодательства страны продажи товаров.

## GLÓWNE KOMPONENTY:

- A. ZESTAW AKUMULATORÓW
- B. PRZYCISKI ZWALNIAJĄCE AKUMULATOR
- C. WEJŚCIE ŁADOWARKI AKUMULATORA
- D. PRZYCISK ZASILANIA ON/OFF
- E. PRZYCISK TRYBU ZASILANIA
- F. DIODA LED STANU AKUMULATORA
- G. SUWAK Z POJEMNIKIEM NA KURZ ULTRA COMPACT X3
- H. POJEMNIK NA KURZ
- I. DŹWIGNIA ZDEJMOWANIA POJEMNIKA NA KURZ
- J. PRZYCISK ZWALNIAJĄCY DO OPRÓŻNIANIA POJEMNIKA NA KURZ
- K. PRZYCISK ZWALNIAJĄCY RURĘ
- L. RURA
- M. PRZYCISK ZWALNIANIA KOŃCÓWKI
- N. GŁÓWNA SZCZOTKA
- O. SUWAK ZWALNIAJĄCY WAŁEK SZCZOTKI SSAWKI
- P. ZATRZASK ZWALNIAJĄCY LISTWĘ SZCZOTKI KOŃCÓWKI
- Q. OKNO KOŃCÓWKI
- R. DYSZA KOŃCÓWKI
- S. WSPORNIK DO MONTAŻU NA ŚCIANIE
- T. ŚRUBY I AKCESORIA WSPORNIKA DO MONTAŻU NA ŚCIANIE
- U. ŁADOWARKA
- V. MINI TURBOSZCZOTKA PET\*
- W. SSAWKA SZCZELINOWA
- X. DODATKOWY ZESTAW AKUMULATORÓW\*

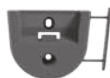
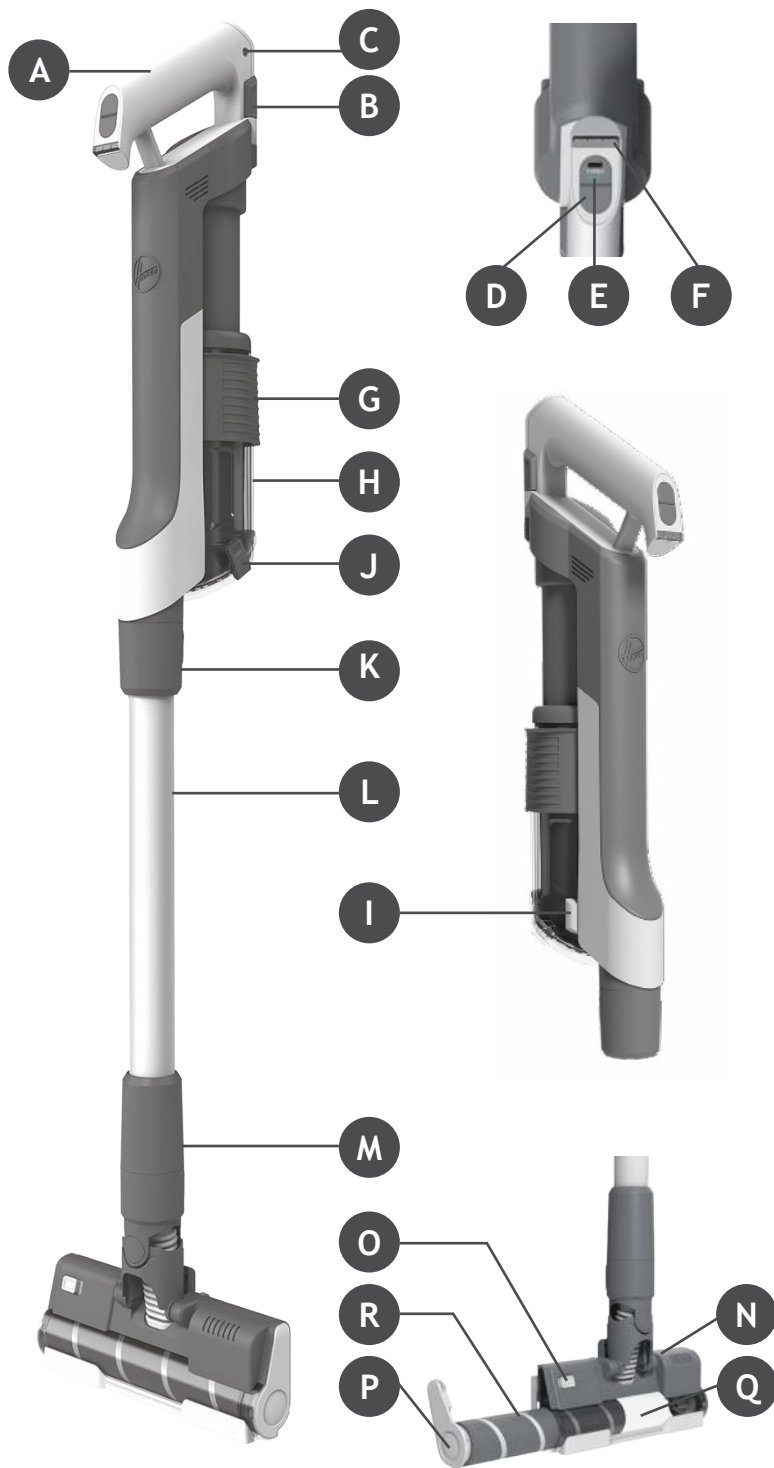

S



T



U



V



W



X

\* W zależności od konkretnego modelu.

## 2. PRZYGOTOWANIE ODKURZACZA

PL

Wyjmij wszystkie części produktu z opakowania i złóż swój odkurzacza.

**KROK 1.** Włóż rurę do głównej szczotki.



**KROK 2.** Włóż rurę do modułu ręcznego.

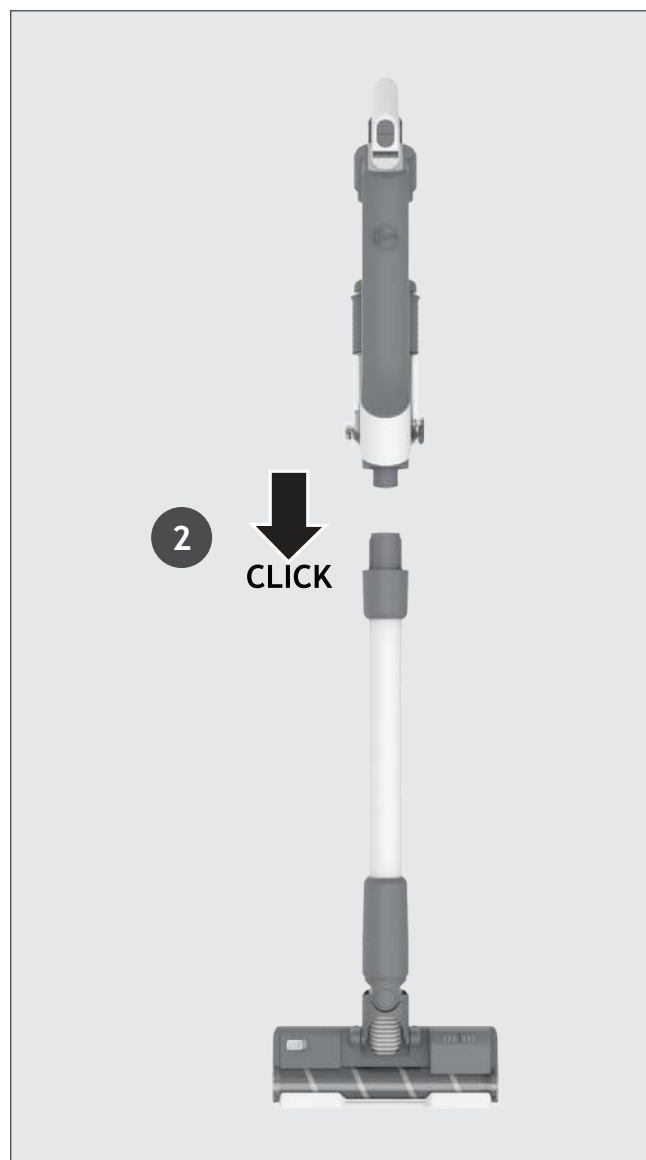

Jako opcję zapewniamy wspornik do montażu na ścianie. Można zamontować wspornik na odpowiedniej ścianie za pomocą dostarczonych śrub i akcesoriów.

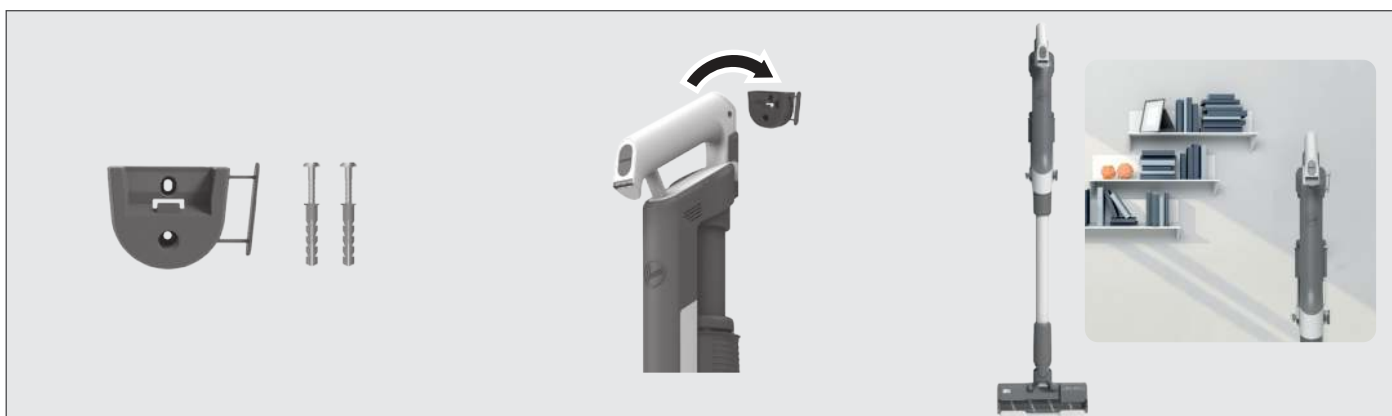

W momencie dostawy akumulator nie jest w pełni naładowany.

Przed pierwszym użyciem naładować produkt do pełna. Zajmie to około 4 godziny.

Produkt można ładować w trzech różnych trybach, a stan akumulatora będzie wskazywany na WYŚWIETLACZU LED.

1. Kiedy produkt jest w trybie bezprzewodowym lub jest na uchwycie ściennym.
2. Kiedy produkt jest w trybie ręcznym.
3. Kiedy akumulator jest wyjęty z produktu.

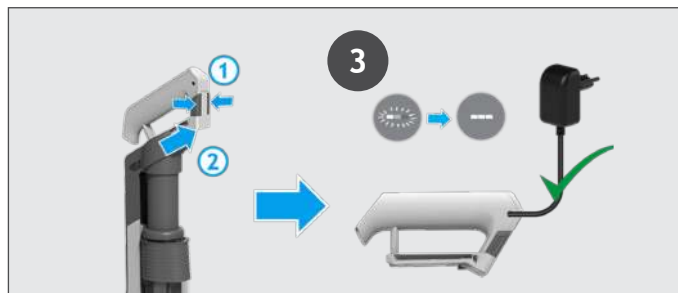
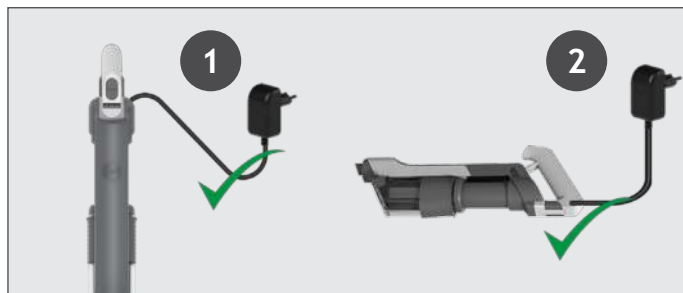

Podczas korzystania z produktu rzeczywisty poziom naładowania akumulatora jest wskazywany na wyświetlaczu LED stanu akumulatora umieszczonym na module ręcznym.

Kiedy pozostały czas pracy będzie dobiegał końca, ikony na wyświetlaczu LED zaczną migać w kolorze białym. Zaleca się wyłączenie urządzenia i naładowanie akumulatora.

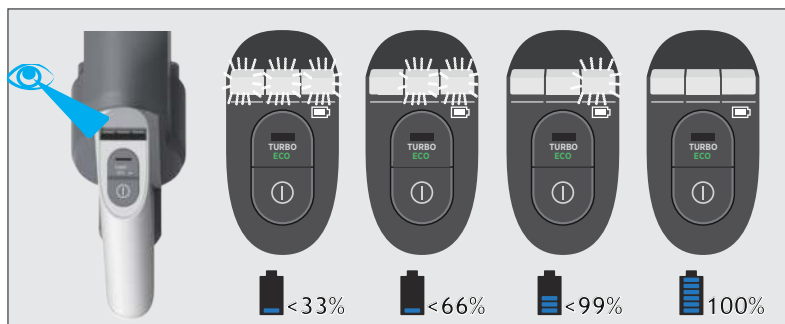

### 4. KORZYSTANIE Z ODKURZACZA

Odkurzacz ma 3 różne tryby pracy:

1. Tryb bezprzewodowy.
2. Tryb powyżej podłogi.
3. Tryb ręczny.

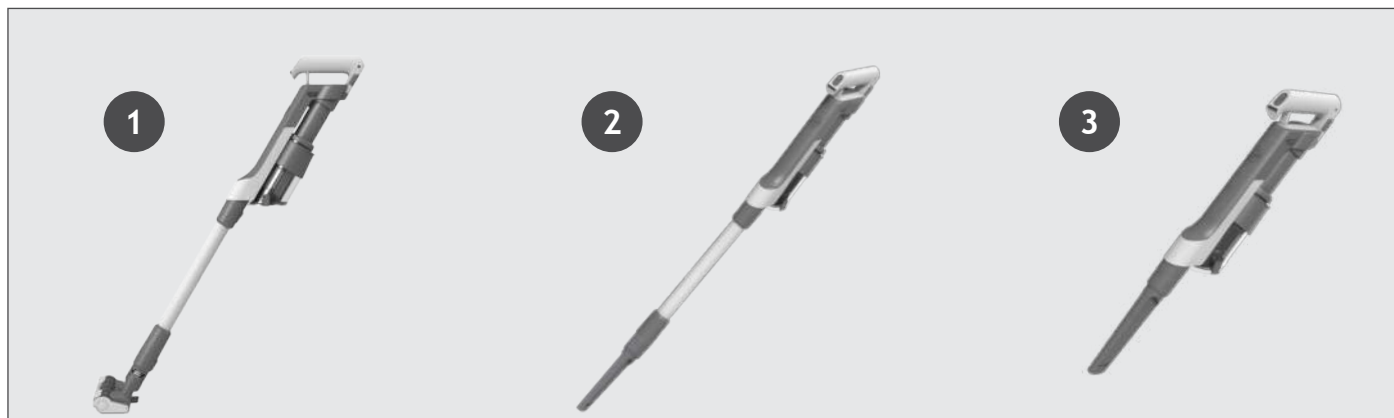

## 4.1 TRYB BEZPRZEWODOWY

PL

### Aby używać produkt w trybie bezprzewodowym:

Nacisnąć przycisk ON/OFF, aby rozpocząć czyszczenie, trybem domyślnym jest tryb STANDARD. Nacisnąć przycisk trybu zasilania, aby przełączyć tryb pracy pomiędzy Turbo/ECO/Standard.

**UWAGA:** Diody LED ssawki są zawsze włączone, a wałek szczotki się zawsze obraca.

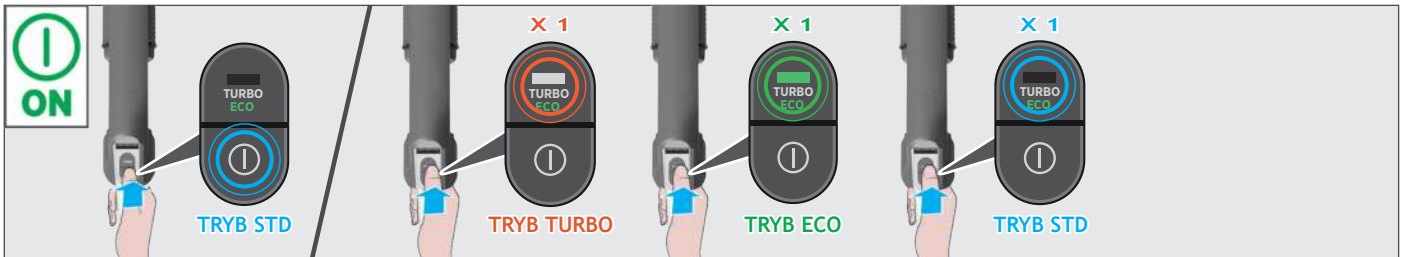
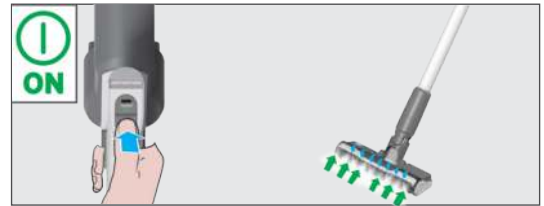

W celu przeprowadzenia głębszego czyszczenia z produktem w trybie bezprzewodowym, należy jednokrotnie nacisnąć przycisk trybu zasilania, aby przejść do trybu TURBO. Na wyświetlaczu LED zaświeci się ikona trybu zasilania w kolorze białym, aby potwierdzić wybór. Zwracamy uwagę, że skróci to czas pracy akumulatora.

W celu przeprowadzenia lekkiego czyszczenia z produktem w trybie bezprzewodowym, należy dwukrotnie nacisnąć przycisk trybu zasilania, aby przejść do trybu ECO. Zaświeci się ikona trybu zasilania w kolorze zielonym, aby potwierdzić wybór.

Nacisnąć ponownie przycisk trybu zasilania, aby wrócić do trybu Standard. Ikona trybu zasilania wyłączy się, aby potwierdzić wybór.

## 4.2 TRYB RĘCZNY

### Aby używać produkt w trybie Powyżej Podłogi:

1. Odłączyć ssawkę od rury, naciskając przycisk zwalniający ssawkę.
2. Załóż odpowiednią końcówkę na rurę, wszystkie dostępne ssawki i końcówki pasują do rury.
3. Nacisnąć przycisk ON/OFF, aby rozpocząć czyszczenie.

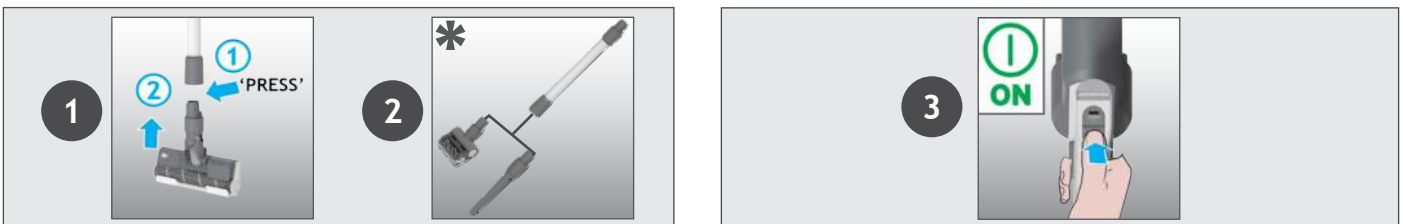

### Aby używać produkt w trybie ręcznym:

1. Odłączyć rurę od modułu ręcznego, naciskając przycisk zwalniający rurę.
2. Zamontuj wybrane akcesorium na końcu zespołu przenośnego, wszystkie dostępne akcesoria pasują do zespołu przenośnego. Można również użyć zintegrowanej szczelinówki.
3. Nacisnąć przycisk ON/OFF, aby rozpocząć czyszczenie.

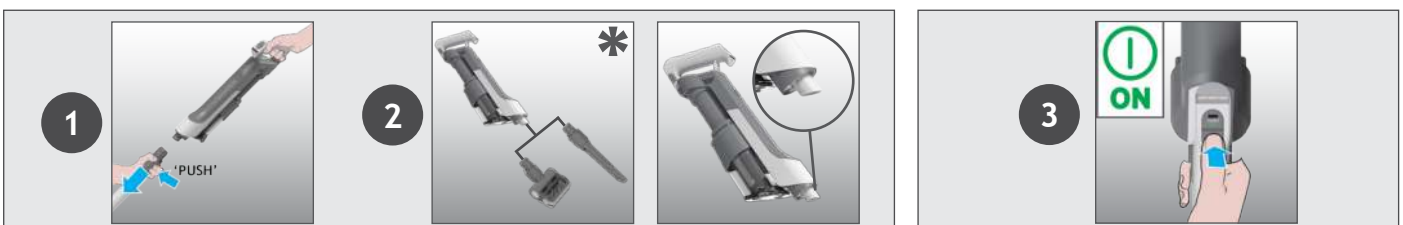

**Ustawienia sterowania:**

Nacisnąć przycisk ON/OFF, aby rozpocząć czyszczenie, trybem domyślnym jest tryb STANDARD. Nacisnąć przycisk trybu zasilania, aby przetączyć tryb pracy pomiędzy Turbo/ECO/Standard.

W celu przeprowadzenia głębszego czyszczenia, należy jednokrotnie nacisnąć przycisk trybu zasilania, aby przejść do trybu TURBO. Na wyświetlaczu LED zaświeci się ikona trybu zasilania w kolorze białym, aby potwierdzić wybór. Zwracamy uwagę, że skróci to czas pracy akumulatora.

W celu przeprowadzenia lekkiego czyszczenia, należy dwukrotnie nacisnąć przycisk trybu zasilania, aby przejść do trybu ECO. Zaświeci się ikona trybu zasilania w kolorze zielonym, aby potwierdzić wybór.

Nacisnąć ponownie przycisk trybu zasilania, aby wrócić do trybu Standard. Ikona trybu zasilania wyłączy się, aby potwierdzić wybór.

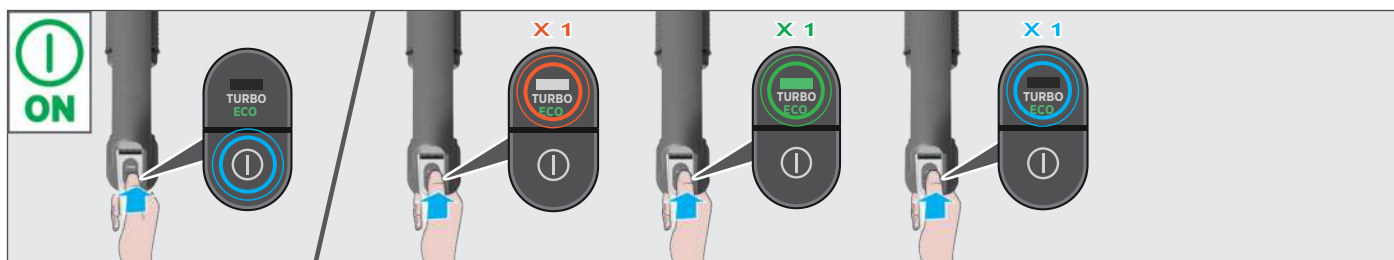
**5. KONSERWACJA URZĄDZENIA****5.1 ULTRA COMPACT X3: FUNKCJA ZAGĘSZCZANIA KURZU**

Zanieczyszczenia w POJEMNIKU NA KURZ można zagęścić, aby zwiększyć pojemność POJEMNIKA NA KURZ.

Przesunąć suwak w górę, a następnie w dół, aby wykonać funkcję zagęszczania kurzu.

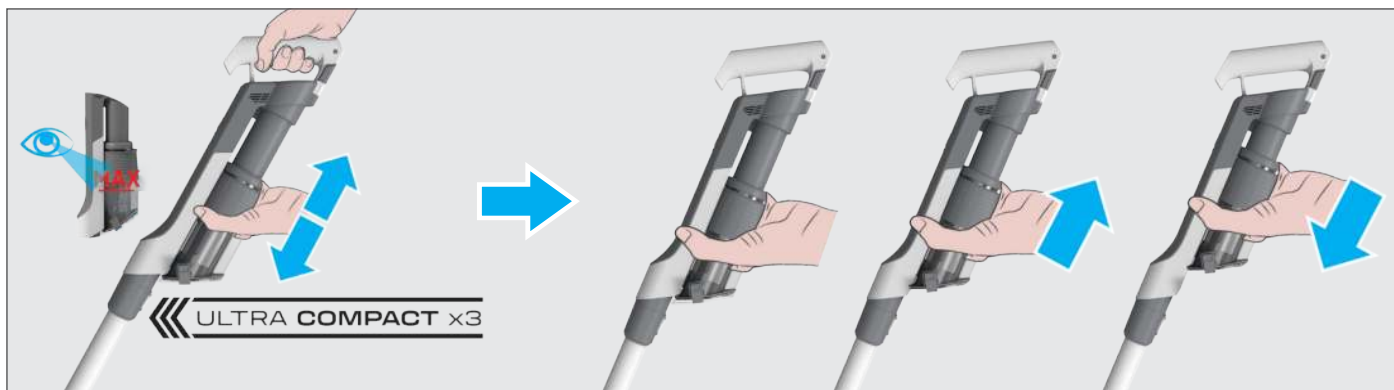
**5. KONSERWACJA URZĄDZENIA****5.2 OPRÓŻNIANIE POJEMNIKA NA KURZ**

Kiedy kurz w pojemniku na kurz osiągnie maksymalny poziom napętnienia, opróżnij pojemnik.

1. Wyłącz produkt.
2. Nacisnąć przycisk zwalniający rury i odłączyć rurę od modułu ręcznego.
3. Przytrzymać moduł ręczny nad koszem na śmieci i nacisnąć przycisk do opróżniania pojemnika na kurz, aby otworzyć klapę i opróżnić odpady do kosza na śmieci.
4. Przytrzymać suwak pojemnika na kurz ULTRA COMPACT X3 i przesunąć go w górę i w dół, aby usunąć resztki zanieczyszczeń.
5. Zamknij klapę pojemnika.
6. Sprawdzić, czy suwak pojemnika na kurz ULTRA COMPACT X3 powrócił do pozycji wyjściowej.

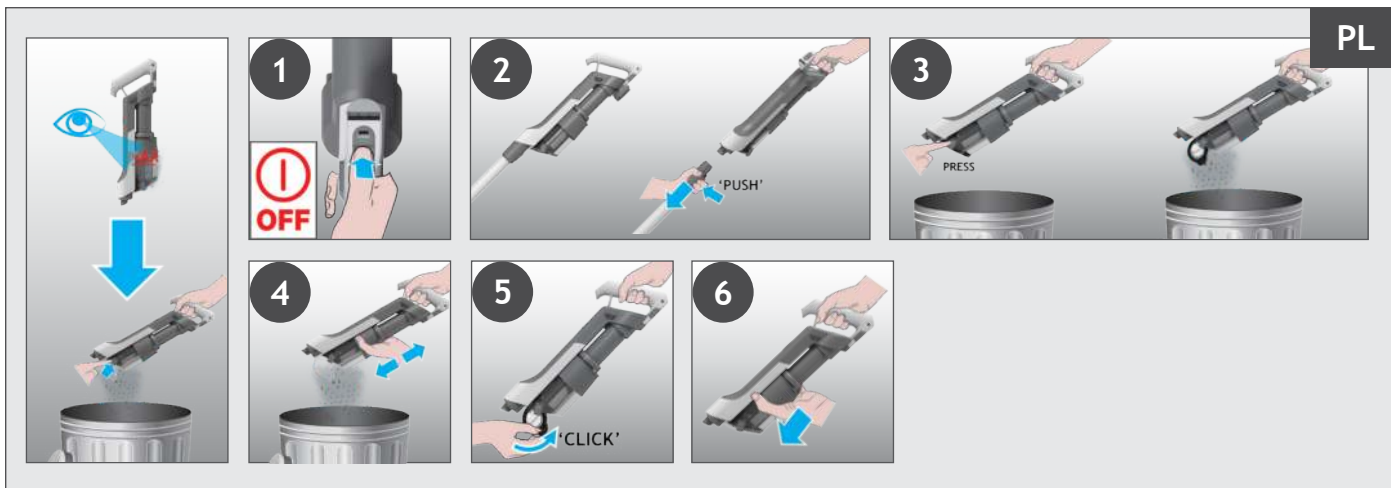

## 5. KONSERWACJA URZĄDZENIA

### 5.3 CZYSZCZENIE FILTRA I POJEMNIKA

**WAŻNE:** Aby uzyskać optymalną wydajność, zalecamy mycie filtrów po co 5. opróżnieniu pojemnika.

1. Sprawdź, czy urządzenie jest wyłączone.
  2. Przytrzymać suwak pojemnika na kurz ULTRA COMPACT X3 i przesunąć go w górę.
  3. Nacisnąć przycisk zwalniający do opróżniania pojemnika na kurz, aby otworzyć klapę pojemnika.
  4. Obrócić filtr w kierunku przeciwnym do ruchu wskazówek zegara.
  5. Wyjąć filtr z modułu ręcznego.
- UWAGA:** Usunąć wszelkie nadmiarowe zabrudzenia z filtra.
6. Nacisnąć dźwignię do zdejmowania pojemnika na kurz, aby zwolnić pojemnik, przesuwając go w dół.
  7. Zdjąć pojemnik z głównego urządzenia, przesuwając go w dół.
  8. Sprawdzić, czy na urządzeniu głównym nie pozostały resztki kurzu lub zanieczyszczeń.
  9. Umyć filtr i pojemnik letnią wodą.
  10. Pozostawić na 24 godziny do wyschnięcia przed ponownym zamontowaniem w urządzeniu.
  11. Ponownie zamontować pojemnik na urządzeniu głównym.
  12. Zamocować pojemnik, przesuwając go w górę na głównym urządzeniu, aż do usłyszenia dźwięku „kliknięcia”.
  13. Umieścić filtr z powrotem na swoim miejscu i obracać go zgodnie z ruchem wskazówek zegara do momentu usłyszenia dźwięku „kliknięcia”.
  14. Zamknij klapę pojemnika.
  15. Przytrzymać suwak pojemnika na kurz ULTRA COMPACT x3 i przesunąć go w dół do pozycji wyjściowej.



## 5. KONSERWACJA URZĄDZENIA

### 5.4 CZYSZCZENIE SSAWKI PODŁOGOWEJ

PL

Dzięki ANTI-TWIST Twój odkurzacz Hoover posiada zintegrowany grzebień, który radykalnie ogranicza ilość włosów nawijających się na wałek szczotki. Jednakże jeśli odkurzacz nie pracuje wydajnie, może istnieć konieczność wyczyszczenia wałka szczotki.

1. Sprawdź, czy urządzenie jest wyłączone.
2. Przesunąć suwak zwalniający wałek szczotki ssawki na ssawkę i obrócić zatrzask zwalniający wałek szczotki ssawki.
3. Zdjąć wałek szczotki ssawki z ssawki podłogowej.
4. Usunąć wszelkie nadmiarowe zabrudzenia z wałka szczotki. Sprawdź wewnątrz ssawki, czy nie ma tam żadnych większych zanieczyszczeń. Jeśli są, usuń je.
5. Umyć wałek szczotki ssawki za pomocą letniej wody.
6. Pozostawić do wyschnięcia na 24 godziny.
7. Włożyć z powrotem wałek szczotki ssawki do ssawki.
8. Obrócić zatrzask zwalniający wałka szczotki ssawki do prawidłowej pozycji i zablokować.

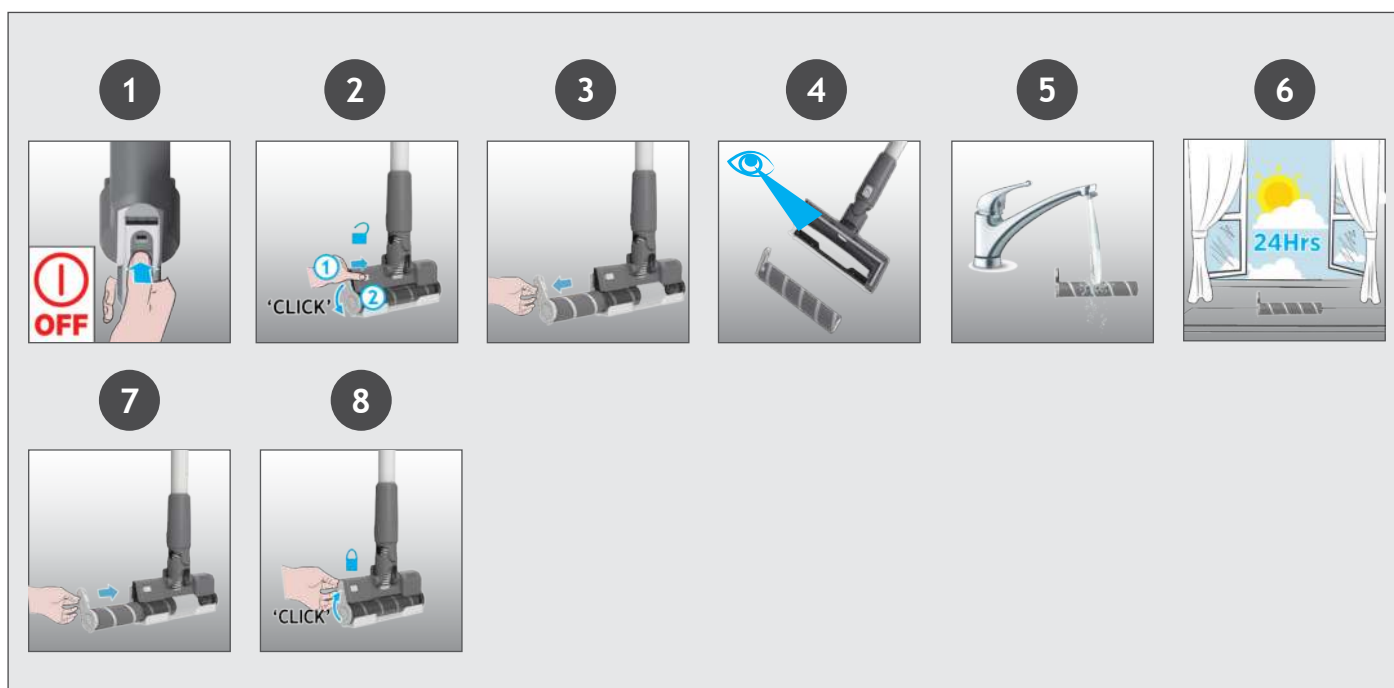

## 5. KONSERWACJA URZĄDZENIA

### 5.5 CZYSZCZENIE SSAWKI MINI POWER

1. Sprawdź, czy urządzenie jest wyłączone.
2. Odłączyć ssawkę mini-power od produktu.
3. Aby zdjąć wałek szczotki, odblokuj zatrzask za pomocą monety.
4. Użyj nożyc, aby wyciąć wszelkie nawinięte włókna i zabrudzenia z wałka szczotki.
5. Sprawdź wewnątrz ssawki i usuń stamtąd ewentualne zabrudzenia.
6. Ponownie zamontuj wałek szczotki, naciskając i blokując zatrzask zwalniający za pomocą monety.

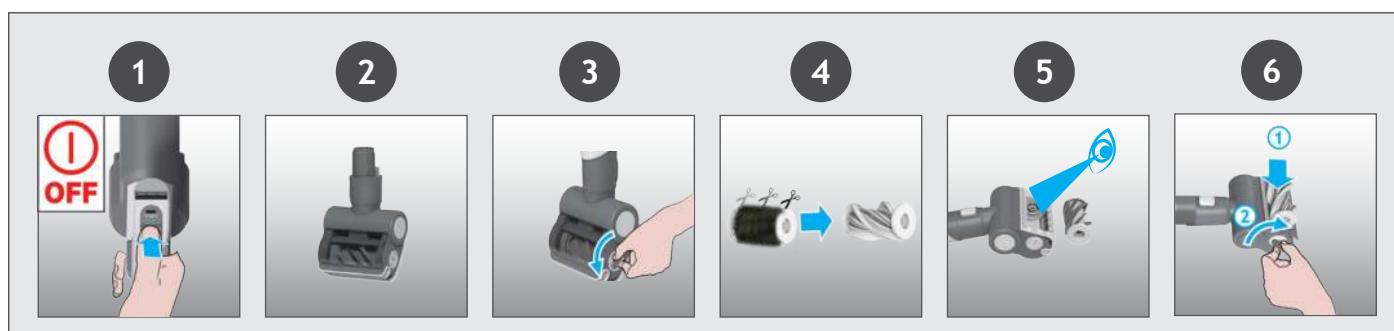

\* W zależności od konkretnego modelu.

Jeśli produkt nadal jest włączony, lecz moc ssania jest niska lub zerowa, najprawdopodobniej doszło do powstania zatoru. Na lewym pasku stanu akumulatora może pojawić się czerwone światło ciągłe. Postępować zgodnie z instrukcjami konserwacji podanymi w punktach 5.1, 5.2, 5.3, 5.4, 5.5. Należy również sprawdzić pod kątem zabrudzeń lub zatorów następujące obszary:

1. Sprawdź, czy urządzenie jest wyłączone.
2. Odłączyć ssawkę podłogową, rurę oraz moduł ręczny zgodnie z powyższymi instrukcjami.
3. Sprawdzić wzrokowo wloty modułu ręcznego pod kątem zanieczyszczeń lub blokad i w razie potrzeby wyczyścić.
4. Sprawdzić wzrokowo obszar połączeń ssawki pod kątem zanieczyszczeń lub blokad i w razie potrzeby wyczyścić.
5. Zdjąć walek szczotki i sprawdzić obszar wlotu ssawki pod kątem zanieczyszczeń lub blokad i w razie potrzeby wyczyścić.
6. Sprawdź wzrokowo oba końce rury oraz usuń z niej wszelkie zanieczyszczenia lub zatory.
7. Zamontuj produkt z powrotem.

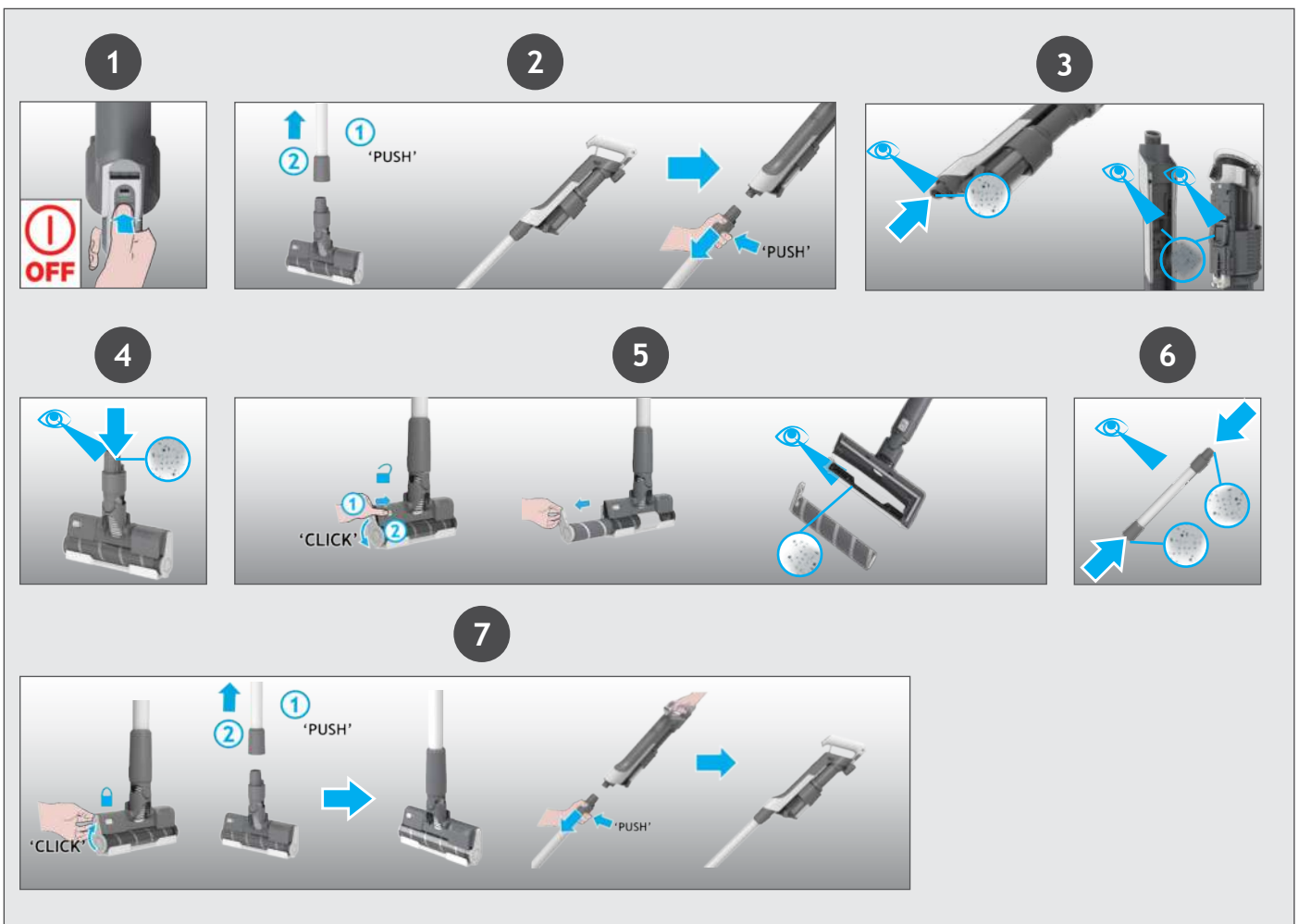

Poniżej znajduje się lista najczęściej spotykanych problemów i ich rozwiązania.

### A. Odkurzacz się nie włącza.

Sprawdzić, czy odkurzacz jest naładowany.

Upewnić się, że zestaw bateryjny jest poprawnie zamocowany.

Upewnić się, czy filtr jest poprawnie zamocowany.

Upewnić się, czy pojemnik na kurz jest poprawnie zamocowany.

### B. Na ledowym pasku stanu akumulatora pojawia się czerwone światło migające.

Upewnić się, czy akumulator jest poprawnie zamocowany.

Upewnić się, czy suwak pojemnika na kurz ULTRA COMPACT X3 znajduje się w prawidłowej pozycji.

Upewnić się, czy filtr jest poprawnie zamocowany.

### C. Przerwanie pracy odkurzacza.

Należy sprawdzić, czy nie ma przeszkód w dopływie powietrza lub w rurze, oczyścić ją i upewnić się, że produkt jest wyłączony. Po wykonaniu tej czynności wystarczy nacisnąć przycisk włączania/wyłączania, a produkt ponownie zacznie działać.

### D. Przednia kontrolka LED ssawki do twardych podłóg zaświeci się, a symbol ostrzegawczy na kontrolce LED modułu ręcznego zaświeci się na CZERWONO.

Końcówka jest zatkana, wałek szczotki jest zablokowany lub okienko dyszy nie jest prawidłowo umieszczone.

Upewnić się, czy produkt jest WYŁĄCZONY i usunąć wszelkie zanieczyszczenia lub przeszkody oraz wykonać czynności konserwacyjne 5.4.

### E. Nie można naładować akumulatorów.

Może to wynikać z bardzo długiego okresu bezczynności (ponad pół roku).

Skontaktować się z centrum serwisowym firmy Hoover, aby zlecić wymianę akumulatorów.

Jeżeli problem nie znika, skontaktować się z centrum serwisowym firmy Hoover.

W przypadku wątpliwości zadzwoń do Serwisu Hoover po poradę. Możesz uzyskać wsparcie telefoniczne. Opłata za usługę serwisową może się pojawić jeśli urządzenie było używane niezgodnie z przeznaczeniem lub nieprawidłowo zmontowane.

## 7. WAŻNE INFORMACJE

### CZĘŚCI ZAPASOWE I MATERIAŁY EKSPLOATACYJNE MARKI HOOVER

Należy zawsze wymieniać części na oryginalne części zapasowe firmy Hoover. Można je nabyć w lokalnym serwisie firmy Hoover lub bezpośrednio w firmie Hoover. Przy zamawianiu części zawsze należy podać numer danego modelu.

### Jakość

Fabryki firmy Hoover zostały poddane niezależnej kontroli pod kątem jakości. Nasze produkty zostały wytworzone z wykorzystaniem systemu kontroli jakości spełniającego wymogi normy ISO 9001.

### GWARANCJA

Warunki gwarancji na niniejsze urządzenie są określone przez naszego przedstawiciela w kraju, w którym urządzenie jest sprzedawane. Szczegółowe informacje na temat warunków gwarancji można uzyskać w punkcie, w którym urządzenie zostało nabyte. Przy zgłaszaniu wszelkich roszczeń w ramach gwarancji należy przedstawić dowód sprzedaży lub pokwitowanie.

Zastrzegamy sobie możliwość wprowadzania zmian bez wcześniejszego powiadomienia.

## HLAVNÍ KOMPONENTY:

- A. BATERIE
- B. TLAČÍTKO UVOLNĚNÍ BATERIE
- C. VSTUP PRO NABÍJENÍ BATERIE
- D. TLAČÍTKO ZAPNOUT/VYPNOUT
- E. TLAČÍTKO PRO ZMĚNU REŽIMU
- F. LED KONTROLKA STAVU BATERIE
- G. JEZDEC NÁDOBY NA PRACH S TECHNOLOGIÍ ULTRA COMPACT X3
- H. ZÁSOBNÍK NA NEČISTOTY
- I. PÁČKA PRO VYJMUTÍ NÁDOBY NA PRACH
- J. TLAČÍTKO PRO VYPRÁZDNĚNÍ NÁDOBY NA PRACH
- K. TLAČÍTKO PRO UVOLNĚNÍ TRUBICE
- L. TRUBICE
- M. TLAČÍTKO PRO UVOLNĚNÍ HUBICE
- N. PODLAHOVÁ HUBICE
- O. JEZDEC PRO UVOLNĚNÍ KARTÁČE HUBICE
- P. UVOLŇOVACÍ ZÁPADKA KARTÁČE HUBICE
- Q. PRŮHLEDNÝ KRYT KARTÁČOVÉ LIŠTY
- R. KARTÁČ HUBICE
- S. NÁSTĚNNÝ DRŽÁK
- T. ŠROUBY A UPEVŇOVACÍ PRVKY PRO MONTÁŽ NA STĚNU
- U. NABÍJEČKA
- V. MINI TURBO HUBICE\*
- W. ŠTĚRBINOVÁ HUBICE
- X. PŘÍDAVNÁ BATERIE\*

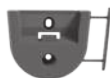
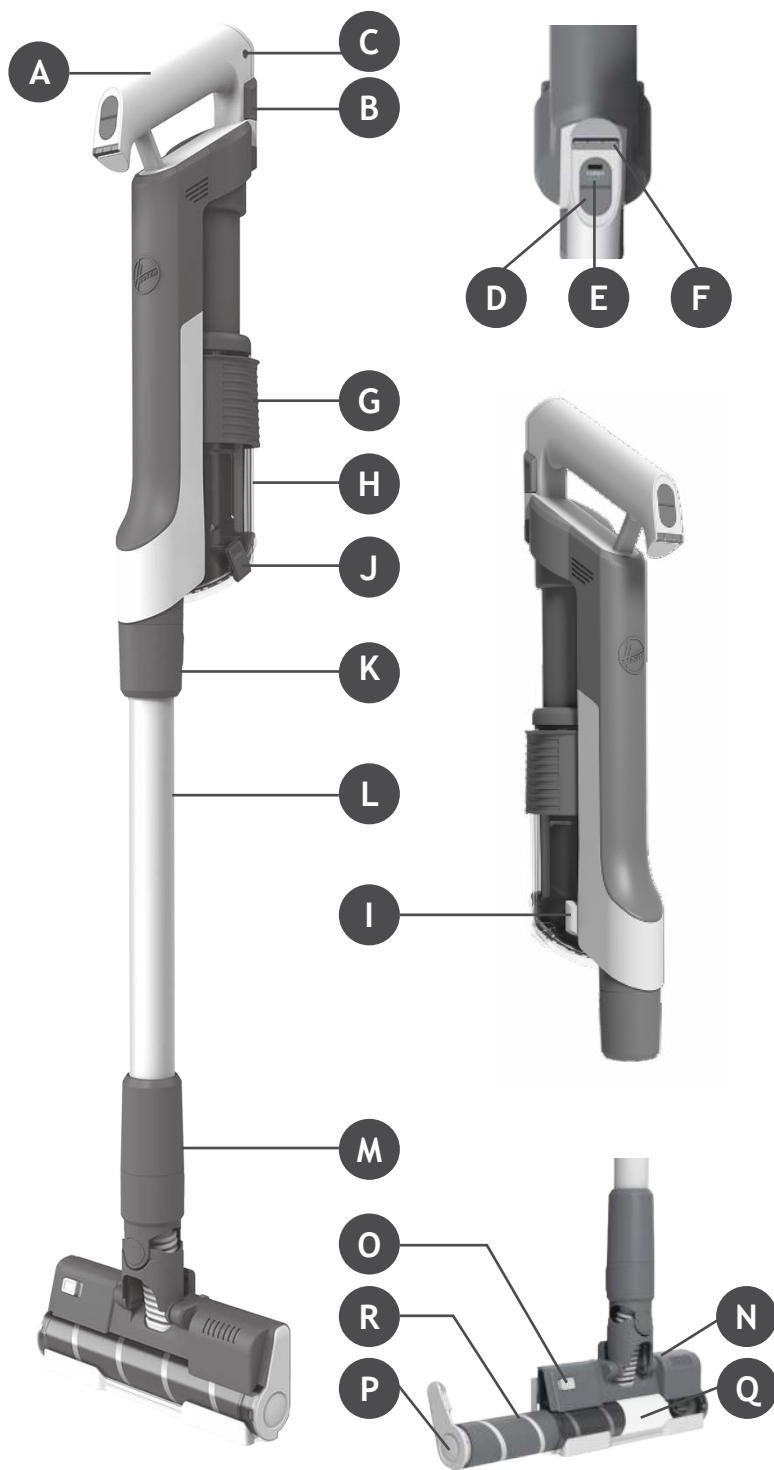

S

T

U

V

W

X

\* V závislosti na vašem modelu.

Vyjměte všechny části produktu z obalu a sestavte svůj vysavač.

**KROK 1:** Nasad'te trubici do podlahové hubice.

**KROK 2:** Nasad'te ruční jednotku na trubici.

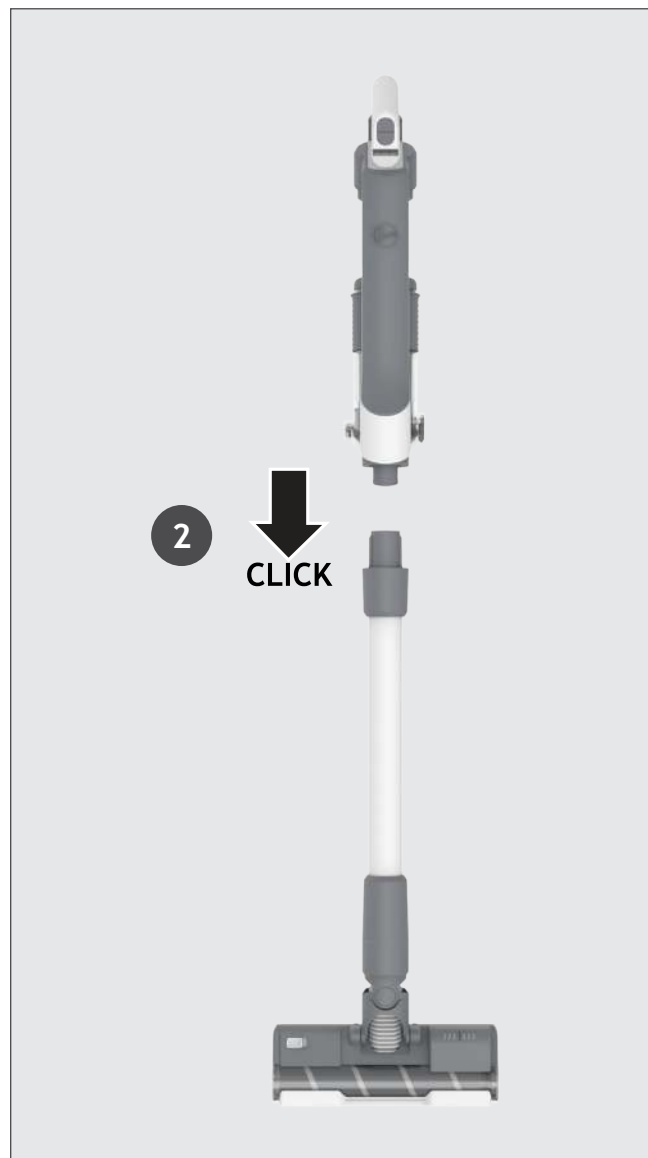
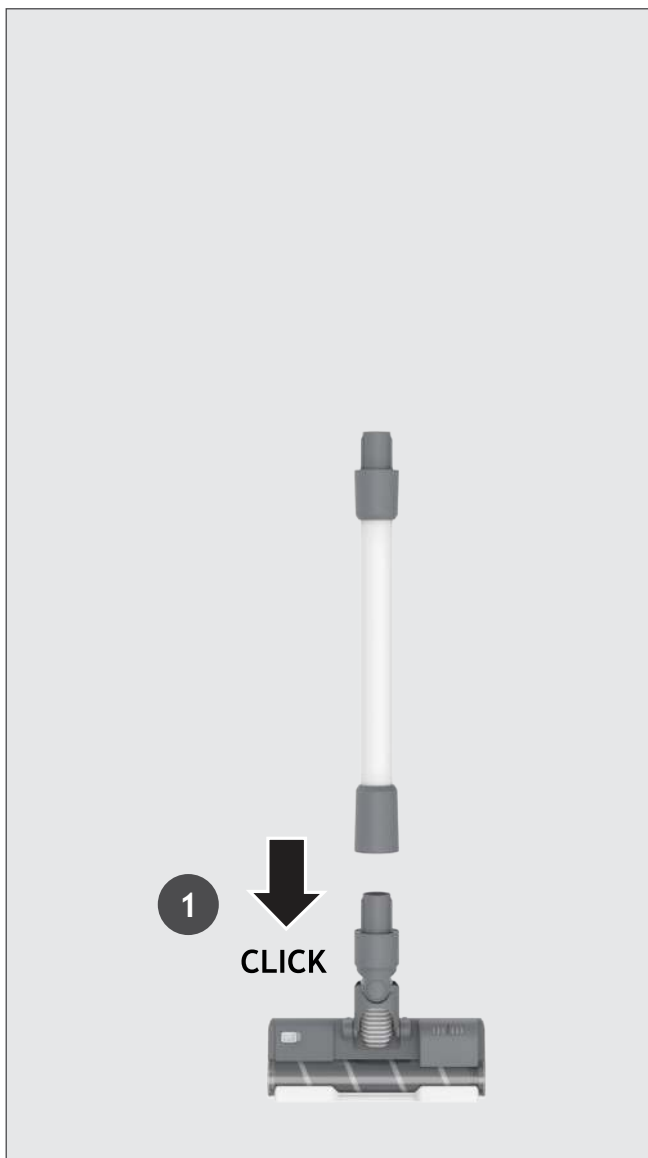

V balení najdete nástěnný držák pro možné uložení.  
Upevněte nástěnný držák na vhodnou stěnu pomocí dodaných šroubů a upevňovacích prvků.

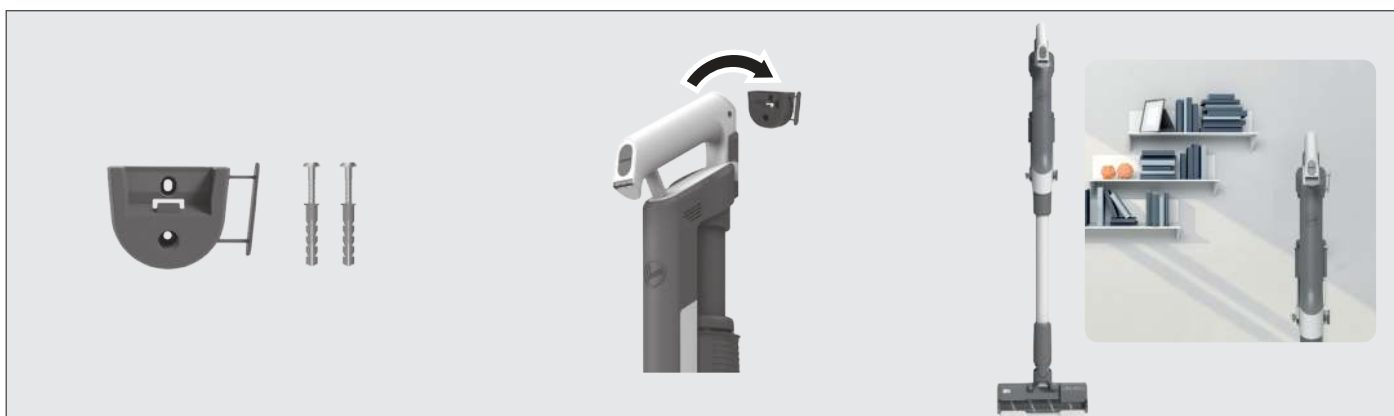

Baterie ve vašem produktu není plně nabitá.

Před prvním použitím nabijte baterii vysavače na 100 %. To trvá přibližně 4 hodiny.

Vysavač můžete nabíjet ve třech různých režimech a stav baterie se zobrazí na LED DISPLEJI.

1. V režimu kompletně sestaveného tyčového vysavače nebo v nástěnném držáku.
2. V ručním režimu.
3. Po vyjmutí baterie z vysavače.

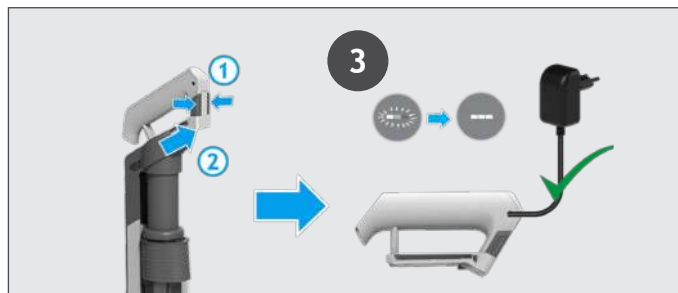
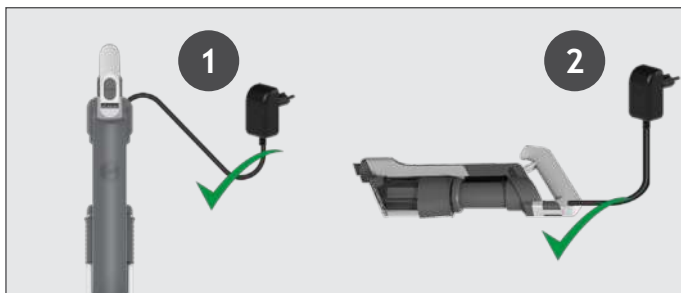

Při používání vašeho produktu poznáte úroveň nabití baterie v reálném čase podle LED kontroly stavu baterie na ruční jednotce.

Když je zbývající doba provozu velmi krátká, ikony na LED displeji začnou blikat bíle. Doporučujeme výrobek vypnout a dobít baterii.

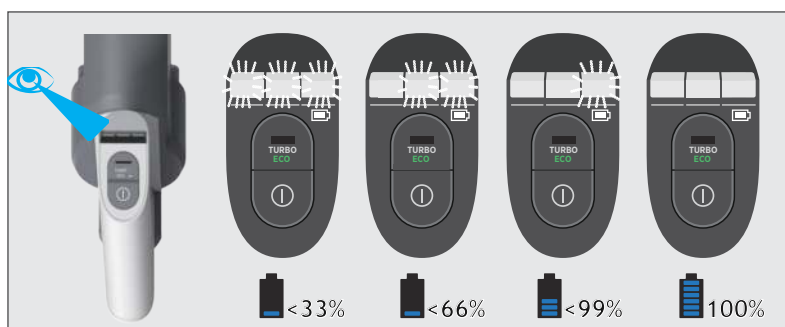

### 4. JAK POUŽÍVAT VYSAVAČ

Váš vysavač má 3 různé pracovní režimy:

1. Standardní režim
2. Režim pro použití nad zemí
3. Režim ruční jednotka

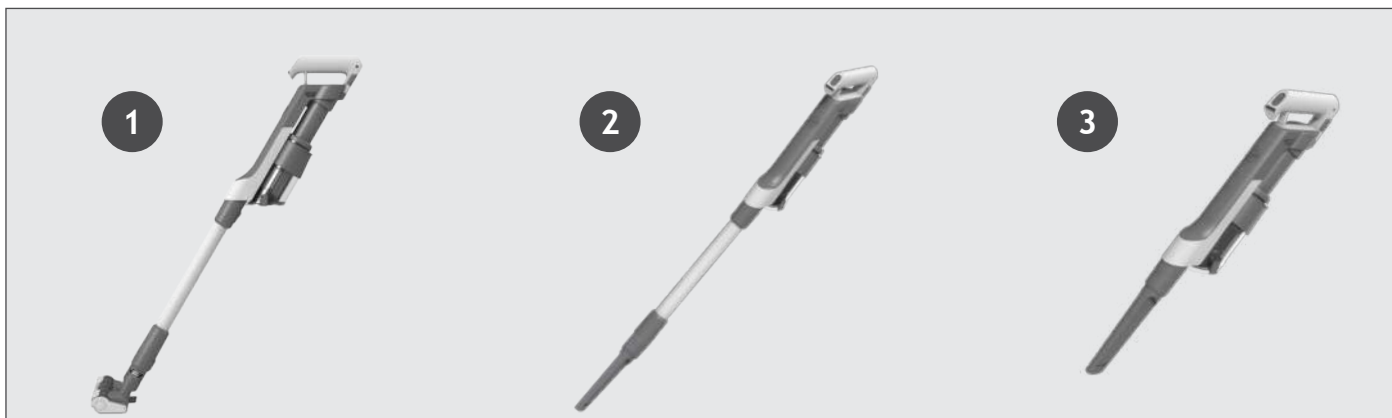

### Použití produktu ve STANDARDNÍM REŽIMU.

Stisknutím tlačítka ON/OFF (ZAP/VYP) zahájíte úklid, výchozí režim je STANDARD. Stisknutím tlačítka pro změnu režimu můžete přepínat mezi režimy mezi Turbo / EKO / Standard.  
**POZNÁMKA:** LED osvětlení na hubici se rozsvítí a kartáč se bude stále otáčet.

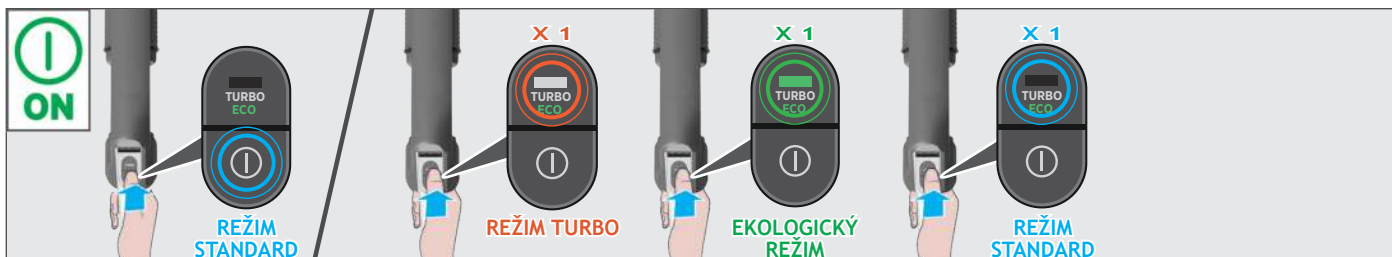
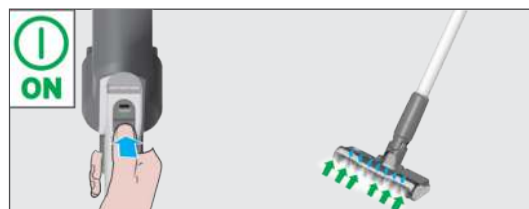

Pokud při používání produktu jako tyčový vysavač požadujete hloubkovější čištění, stiskněte tlačítko pro změnu režimu jednou, čímž aktivujete režim TURBO. Na LED displeji se rozsvítí bílá ikona turbo, která značí potvrzení vašeho výběru. Vezměte prosím na vědomí, že to zkrátí výdrž baterie.

Pokud při používání produktu jako tyčový vysavač požadujete lehčí čištění, stiskněte tlačítko pro změnu režimu dvakrát, čímž aktivujete režim EKO. Rozsvítí se zelená bílá ikona režimu ECO, která značí potvrzení vašeho výběru.

Opětovným stisknutím tlačítka pro změnu režimu se vrátíte do režimu STANDARD. Ikona režimu následně zhasne, což značí potvrzení vašeho výběru.

## 4.2 REŽIM POUŽITÍ NAD ZEMÍ / RUČNÍ JEDNOTKA

### Použití produktu v režimu nad zemí:

1. Stisknutím tlačítka pro uvolnění hubice odpojte hubici od tyče.
2. Nasadte požadované příslušenství na konec trubice. Veškeré dostupné příslušenství pasuje na konec trubice.
3. Úklid zahájíte stisknutím tlačítka ON/OFF (ZAP/VYP).

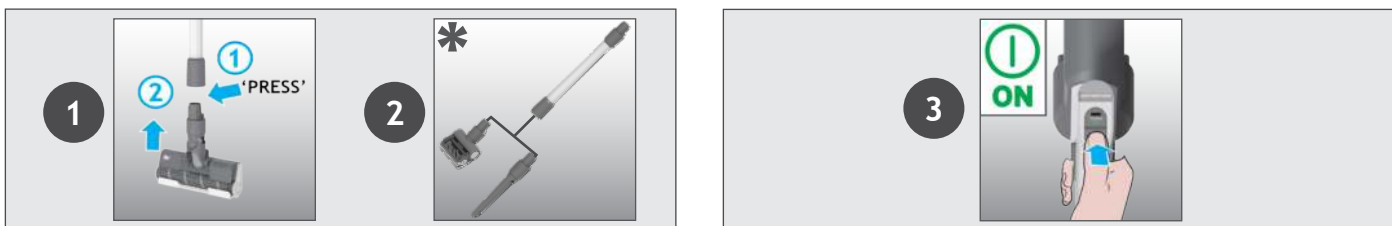

### Použití produktu jako ruční jednotka:

1. Stisknutím tlačítka pro uvolnění tyče odpojte tyč od ruční jednotky.
2. Nasadte požadované příslušenství na konec ruční jednotky. Veškerá dostupná příslušenství lze připevnit na konec ruční jednotky. Můžete také použít integrovanou hubici na úzká místa.
3. Úklid zahájíte stisknutím tlačítka ON/OFF (ZAP/VYP).

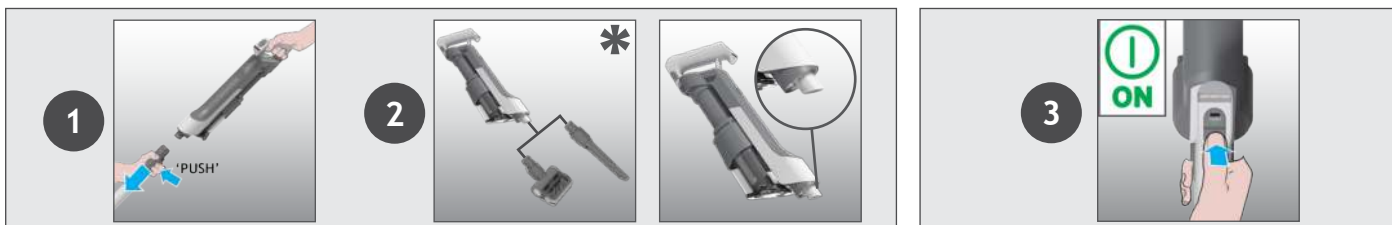

### Nastavení ovládání:

Stiskněte tlačítko ON/OFF (ZAP/VYP) pro zahájení úklidu, výchozí režim je STANDARD. Stisknutím tlačítka pro změnu režimu můžete přepínat mezi režimy mezi Turbo / EKO / Standard.

Pokud požadujete hloubkovější čištění, stiskněte tlačítko pro změnu režimu jednou, čímž aktivujete režim TURBO. Na LED displeji se rozsvítí bílá ikona turbo, která značí potvrzení vašeho výběru. Vezměte prosím na vědomí, že to zkrátí výdrž baterie.

Pokud požadujete lehčí čištění, stiskněte tlačítko pro změnu režimu dvakrát, čímž aktivujete režim EKO. Rozsvítí se zelená bílá ikona režimu ECO, která značí potvrzení vašeho výběru.

Opětovným stisknutím tlačítka pro změnu režimu se vrátíte do režimu STANDARD. Ikona režimu následně zhasne, což značí potvrzení vašeho výběru.

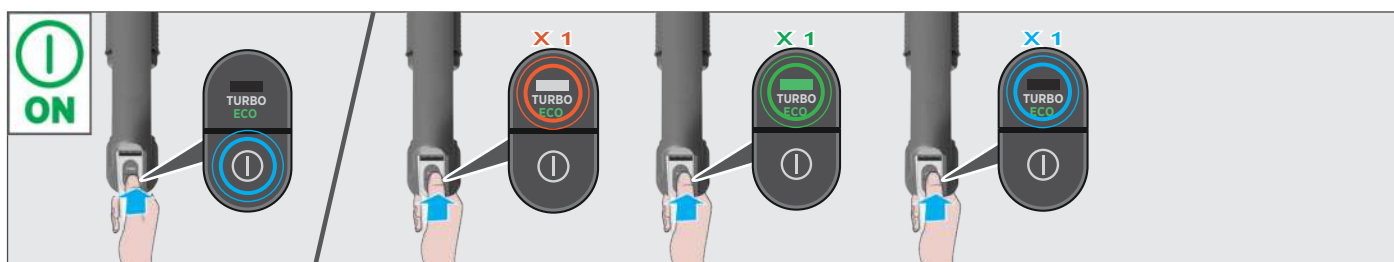

## 5. ÚDRŽBA VYSAVAČE

### 5.1 TECHNOLOGIE ULTRA COMPACT X3: FUNKCE KOMPRESSE PRACHU

Vysavač nabízí možnost stlačit nečistoty v NÁDOBĚ NA PRACH a tím zvýšit její kapacitu. Funkci komprese prachu aktivujete posunutím jezdcu směrem nahoru a poté dolů.

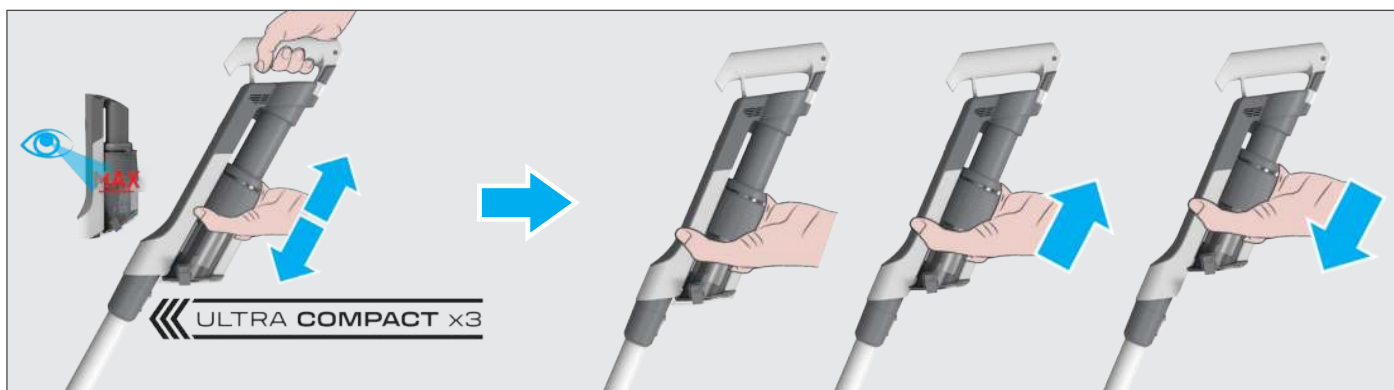

## 5. ÚDRŽBA VYSAVAČE

### 5.2 VYPRÁZDNĚNÍ NÁDOBY NA PRACH

Když nečistoty v nádobě na prach dosáhnou rysky maximálního naplnění, nádobu vyprázdněte.

1. Vypněte vysavač a odpojte jej od hlavní hubice.
2. Stiskněte tlačítko pro uvolnění tyče a odpojte tyč od ruční jednotky.
3. Podržte ruční jednotku nad nádobou na prach, stiskněte tlačítko pro vyprázdnění nádoby na prach, čímž se otevře víko. Nečistoty můžete následně vysypat do koše.
4. Uchopte jezdec nádoby na prach s technologií ULTRA COMPACT X3 a pohybem nahoru a dolů odstraňte zbytky nečistot.
5. Zavřete víko nádoby na prach.
6. Zkontrolujte, zda je jezdec nádoby na prach s technologií ULTRA COMPACT X3 opět v původní poloze.



## 5. ÚDRŽBA VYSAVAČE

### 5.3 ČIŠTĚNÍ FILTRU A NÁDOBY NA PRACH

**DŮLEŽITÉ:** Pro optimální výkon se doporučuje umýt filtry po každých 5 vyprázdnění nádoby na prach.

1. Ujistěte se, že je vysavač vypnutý.
  2. Uchopte jezdec nádoby na prach s technologií ULTRA COMPACT X3 a vytáhněte jej nahoru.
  3. Stisknutím tlačítka pro vyprázdnění nádoby na prach otevřete víko nádoby.
  4. Otočte filtrem proti směru hodinových ručiček.
  5. Vyjměte filtr z ruční jednotky.
- POZNÁMKA: Odstraňte z filtru veškeré zbylé nečistoty.**
6. Stisknutím páčky pro vyjmutí nádoby na prach tuto nádobu uvolněte a posouvejte jí směrem dolů.
  7. Vyjměte nádobu z hlavní jednotky jejím posunutím směrem dolů.
  8. Zkontrolujte, zda na hlavní jednotce neulpěly zbytky prachu nebo nečistot.
  9. Filtr a nádobu omyjte pouze vlažnou vodou.
  10. Před opětovným nasazením je do nechte 24 hodin oschnout.
  11. Vložte nádobu zpět do hlavní jednotky.
  12. Nádobu připevněte jejím posunutím směrem nahoru do hlavní jednotku, dokud neuslyšíte cvaknutí.
  13. Vložte filtr zpět na místo a otáčejte jím ve směru hodinových ručiček, dokud neuslyšíte cvaknutí.
  14. Zavřete víko nádoby na prach.
  15. Uchopte jezdec nádoby na prach s technologií ULTRA COMPACT X3 a posuňte jej dolů do původní polohy.



## 5. ÚDRŽBA VYSAVAČE

### 5.4 ČIŠTĚNÍ PODLAHOVÉ HUBICE

CZ

Díky technologii ANTI-TWIST proti namotávání nečistot na kartáč, má váš vysavač integrovaný kartáč, který radikálně omezuje namotávání vlasů na kartáč. Pokud však váš vysavač nevysává efektivně, je možné, že je třeba údržba kartáče.

1. Ujistěte se, že je vysavač vypnutý.
2. Posuňte jezdec pro uvolnění kartáče hubice na hubici a otočte jezdcem pro uvolnění kartáče hubice.
3. Sejměte kartáč hubice z podlahové hubice.
4. Odstraňte veškeré přebytečné nečistoty z kartáčové lišty. Zkontrolujte a odstraňte velké nečistoty z vnitřku hubice.
5. Kartáč hubice omyjte pouze vlažnou vodou.
6. Nechte 24 hodin oschnout.
7. Nasad'te kartáč hubice zpět do hubice.
8. Otočením jezdice pro uvolnění kartáče hubice do správné polohy jej zajistěte.

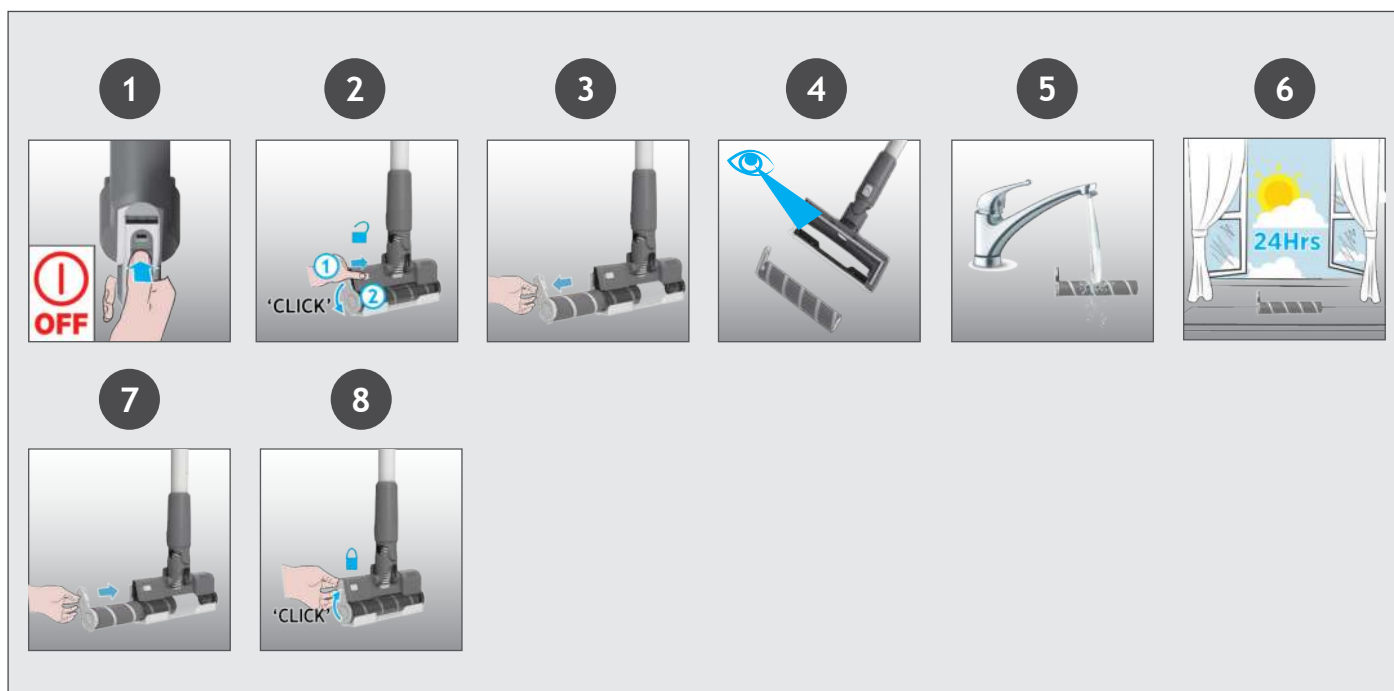

## 5. ÚDRŽBA VYSAVAČE

### 5.5 ČIŠTĚNÍ MINI HUBICE

1. Ujistěte se, že je vysavač vypnutý.
2. Vytáhněte mini hubici z vysavače.
3. Chcete-li vyjmout kartáč, odjistěte uvolňovací západku pomocí mince.
4. Pomocí nůžek odstraňte z kartáčové lišty všechna zamotaná vlákna nebo nečistoty.
5. Podívejte se dovnitř hubice a odstraňte veškeré nečistoty.
6. Znovu nasad'te kartáč, zatlačte a zajistěte uvolňovací západku pomocí mince.

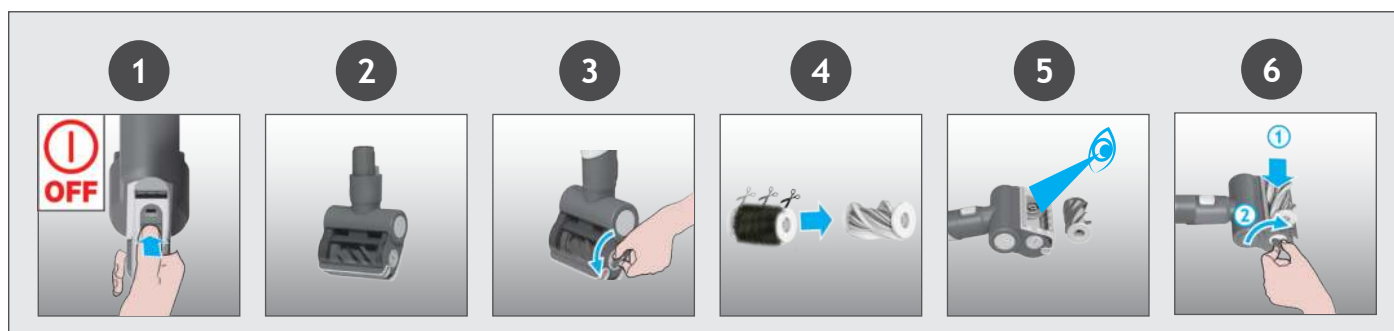

\* V závislosti na vašem modelu.

Pokud je váš vysavač stále v provozu, ale nevysává nebo pouze málo, může být ucpaný. Na stavovém LED panelu baterie může svítit červená kontrolka. Provedte všechny pokyny pro údržbu uvedené v částech 5.1, 5.2, 5.3, 5.4, 5.5. Následující další části vašeho produktu by měly být také zkontrolovány, zda neobsahují nečistoty nebo nejsou ucpané:

1. Ujistěte se, že je vysavač vypnutý.
2. Odpojte hubici, tyč a ruční jednotku podle předchozích pokynů.
3. Vizuálně zkontrolujte, zda v místě, kde ruční jednotka nasává, nejsou nějaké nečistoty nebo překážky. Pokud ano, odstraňte je.
4. Vizuálně zkontrolujte, zda v místě připojení hubice nejsou nějaké nečistoty nebo překážky. Pokud ano, odstraňte je.
5. Sejměte kartáč a zkontrolujte, zda v místě, kde hubice nasává, nejsou nějaké nečistoty nebo překážky. Pokud ano, odstraňte je.
6. Vizuálně zkontrolujte oba konce trubice a odstraňte veškeré nečistoty nebo překážky.
7. Znovu sestavte svůj vysavač.

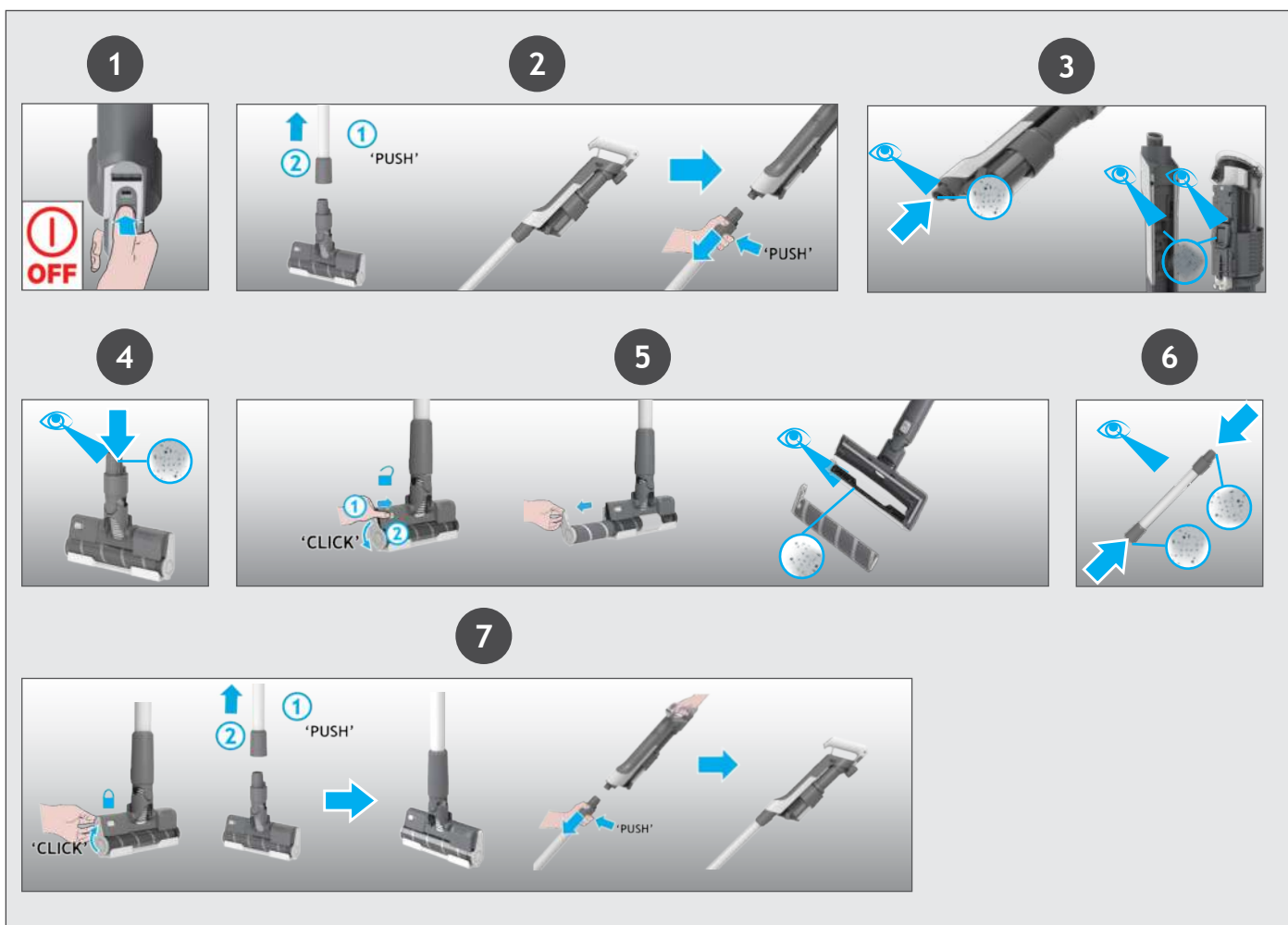

Následuje seznam běžných problémů a jejich řešení.

### A. Vysavač se nezapíná.

Zkontrolujte, zda je nabitý.

Zkontrolujte, jestli je baterie na svém místě.

Zkontrolujte, jestli je filtr na svém místě.

Zkontrolujte, jestli je nádoba na prach na svém místě.

### B. Pokud na stavovém LED panelu baterie svítí červená kontrolka.

Zkontrolujte, zda je baterie správně vložena.

Zkontrolujte, zda je jezdec nádobky na prach s technologií ULTRA COMPACT X3 ve správné poloze.

Zkontrolujte, zda je filtr správně nasazený

### C. Vysavač přestal pracovat.

Zkontrolujte, zda není v přívodu vzduchu nebo v trubici překážka, odstraňte ji a zkontrolujte, zda je výrobek vypnutý. Po dokončení tohoto kroku, jednoduše stiskněte tlačítko zapnout/ vypnout (ON/OFF), výrobek začne znovu pracovat.

### D. Přední LED kontrolka hubice na tvrdé podlahy zhasne a výstražný symbol na ruční jednotce svítí ČERVENĚ.

Hubice je ucpaná nebo se na kartáčové liště nachází překážka, případně není správně umístěné okénko hubice.

Pokud jste tak neučinili, vysavač vypněte a odstraňte veškeré nečistoty nebo překážku a proveďte čištění dle pokynů v bodě 5.4.

### E. Baterie nelze nabíjet.

To může být následkem velmi dlouhé doby skladování a nenabíjení (více než půl roku).

Kontaktujte Zákaznické servisní středisko Hoover a dojednejte si výměnu baterií.

Pokud problém přetrvává, kontaktujte Zákaznické servisní středisko Hoover: [www.hoover.cz/cs\\_CZ/servis](http://www.hoover.cz/cs_CZ/servis).

Pokud budete mít nějaké pochybnosti, zavolejte zákaznickou linku společnosti Hoover a požádejte o radu. Mohou být schopni vám poradit po telefonu. Pokud technik při kontrole zjistí, že vysavač nefunguje, nebyl sestaven v souladu s tímto návodem nebo se používal nesprávným způsobem, bude účtován servisní poplatek.

## 7. DŮLEŽITÉ INFORMACE

### Náhradní díly a spotřební materiály Hoover

Vždy používejte originální náhradní díly společnosti Hoover. Získáte je u místního prodejce výrobků Hoover nebo u servisních partnerů. Při objednávce dílů laskavě vždy uvádějte číslo modelu.

### Kvalita

Kvalita výroby ve výrobních továrnách společnosti Hoover byla posouzena nezávislou organizací. Naše výrobky jsou vyráběny podle systému jakosti, který splňuje požadavky ISO 9001.

### Vaše záruka

Záruční podmínky pro tento vysavač stanovuje náš zástupce v zemi, v níž je prodáván. Přesné znění podmínek vám poskytne prodejce, u něhož jste si zařízení zakoupili. Při reklamaci podle těchto záručních podmínek je nutno předložit doklad o koupi nebo účtenku.

Právo změny bez předchozího upozornění vyhrazeno.

## GLAVNI SESTAVNI DELI:

- A. BATERIJA
- B. GUMBI ZA SPROSTITEV BATERIJE
- C. VHOD ZA POLNILNIK BATERIJE
- D. GUMB ZA VKLOP/IZKLOP
- E. GUMB ZA VKLOP
- F. LED ZA STANJE BATERIJE
- G. POSODA ZA PRAH ULTRA COMPACT X3 SLIDER
- H. POSODA ZA PRAH
- I. ROČICA ZA ODSTRANJEVANJE POSODE ZA PRAH
- J. GUMB ZA SPROSTITEV ZA IZPRAZNITEV POSODE ZA PRAH
- K. GUMB ZA SPROSTITEV CEVI
- L. CEV
- M. GUMB ZA SPROŠČANJE NASTAVKOV
- N. NASTAVEK ZA TLA
- O. DRSNIK ZA SPROSTITEV ŠOBE KRTAČE
- P. ZAPAH ZA SPROSTITEV KRTAČE NASTAVKA
- Q. OKNO NASTAVKA
- R. KRTAČA NASTAVKA
- S. STENSKI NOSILEC
- T. VIJAKI IN PRITRDILNI ELEMENTI ZA PRITRDITEV NA STENO
- U. POLNILNIK
- V. MINI SESALNI NASTAVEK\*
- W. NASTAVEK ZA SESANJE REŽ
- X. DODATNA BATERIJA\*

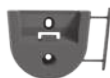
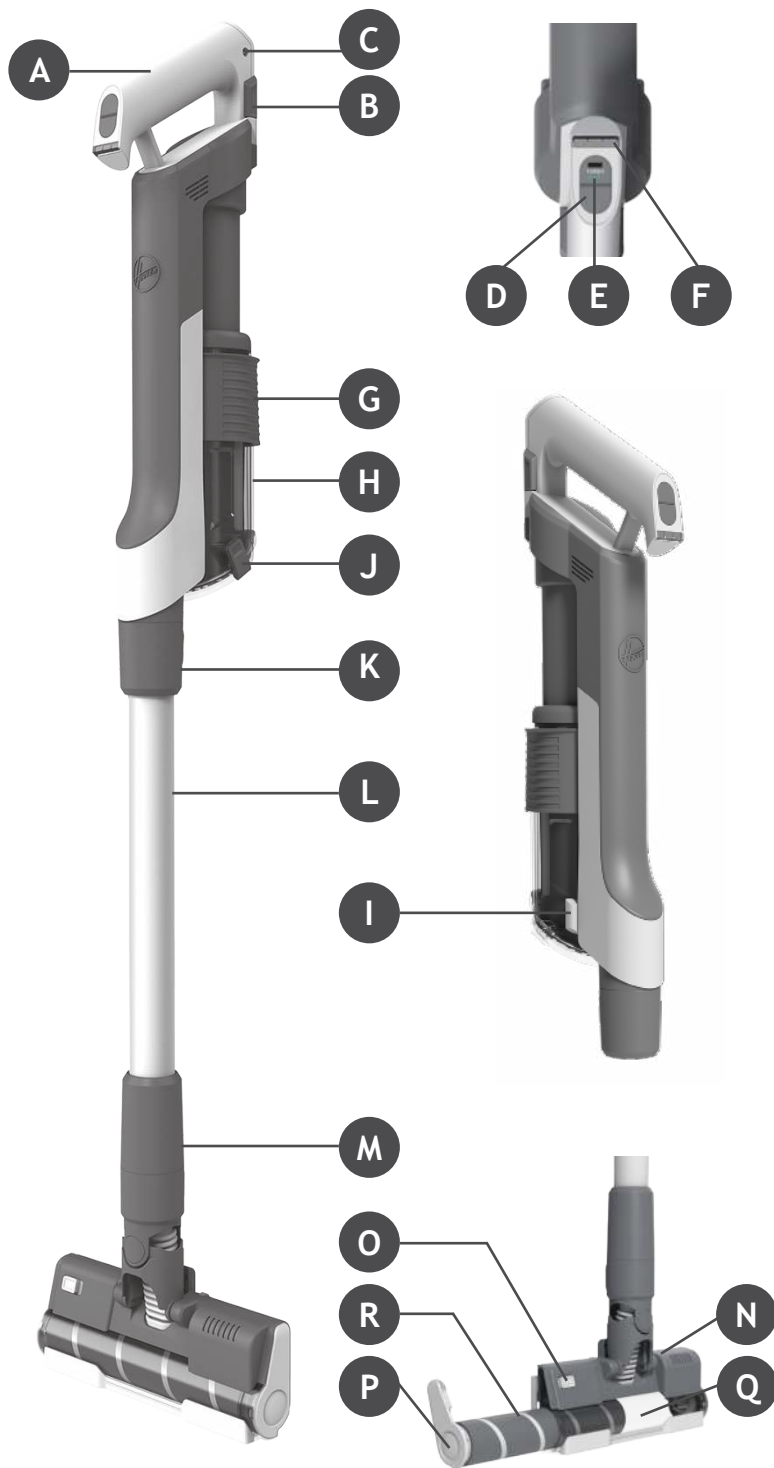

S



T



U



V



W



X

\* Odvisno od vašega modela.

Odstranite vse dele izdelka iz embalaže in sestavite svoj sesalnik.

**1. KORAK:** Cev namestite na nastavek za tla.

**2. KORAK:** Namestite enoto držala za roke na cev.

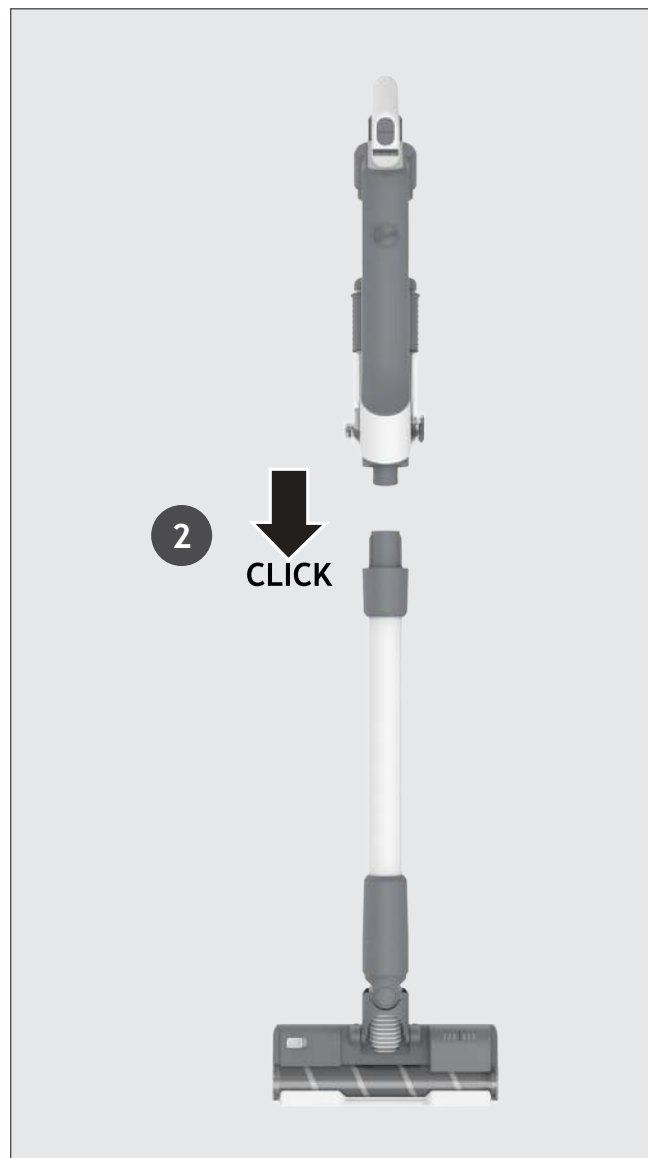
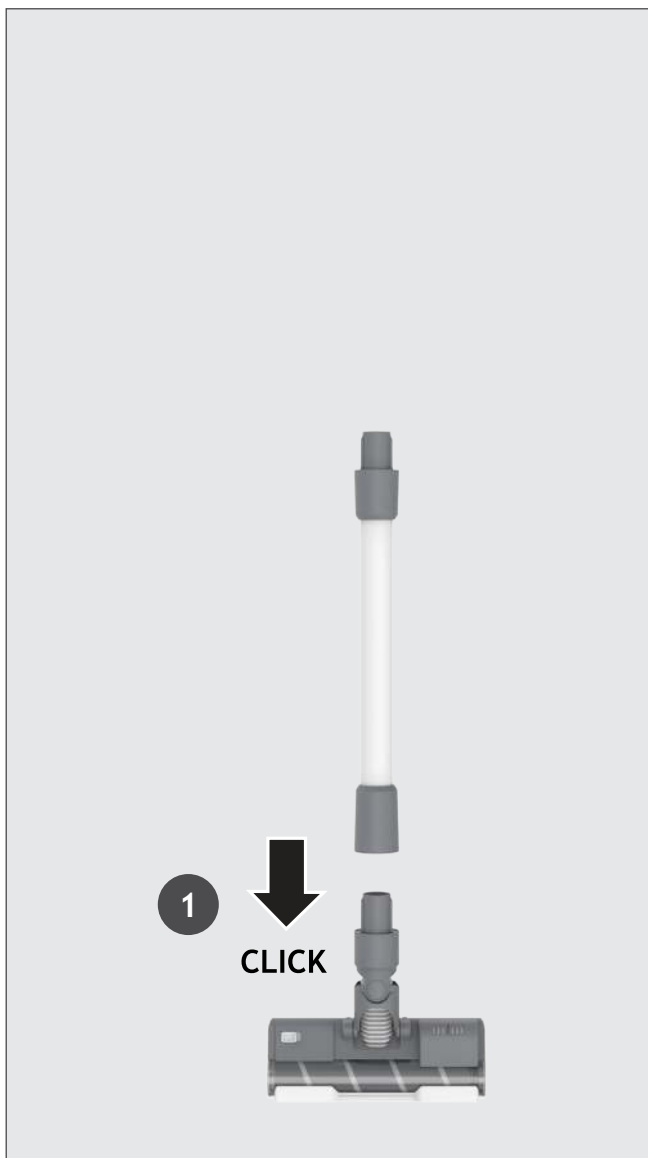

Priložili smo stenski nosilec za dodatno shranjevanje. Stenski nosilec lahko pritrdite na ustrezno steno s pomočjo priloženih vijakov in pritrdilnih elementov.

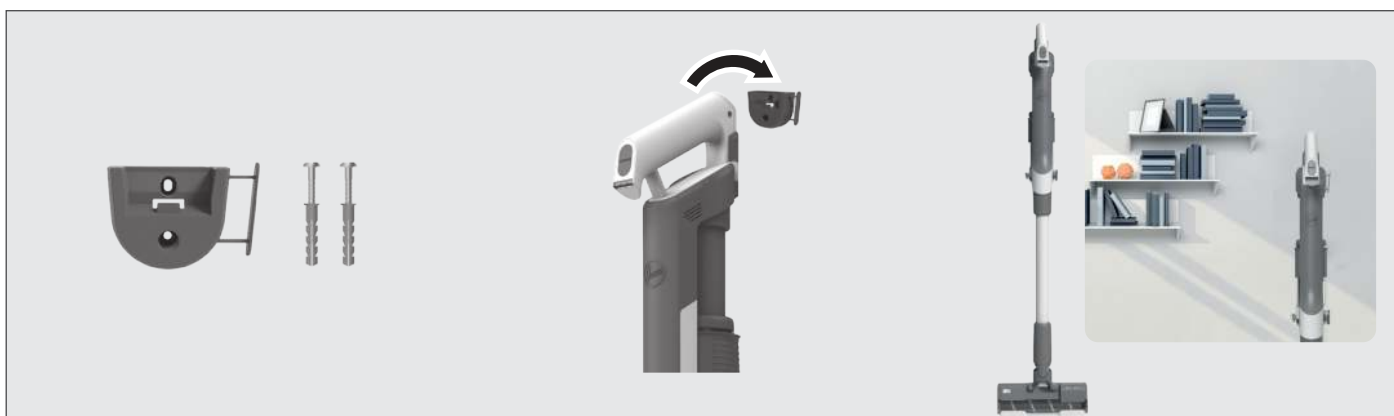

### 3. POLNJENJE BATERIJE

SI

Baterija vašega izdelka ni popolnoma napolnjena.

Pred prvo uporabo izdelek popolnoma napolnite. To traja približno 4 ure.

Izdelek lahko polnite v treh različnih pogojih, stanje baterije pa bo prikazano na LED ZASLONU.

1. S popolnoma sestavljenim izdelkom v načinu droga ali na stenskem nosilcu.
2. Z izdelkom v ročnem načinu.
3. Z baterijo, ko ni nameščena na izdelek.

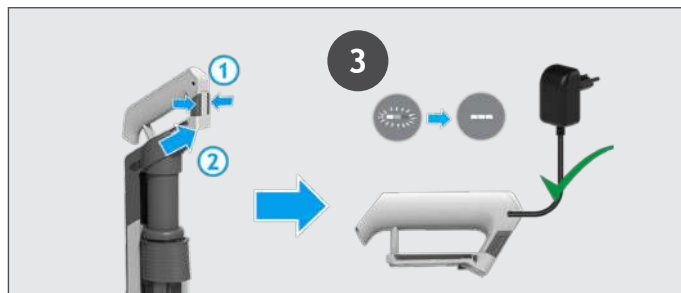
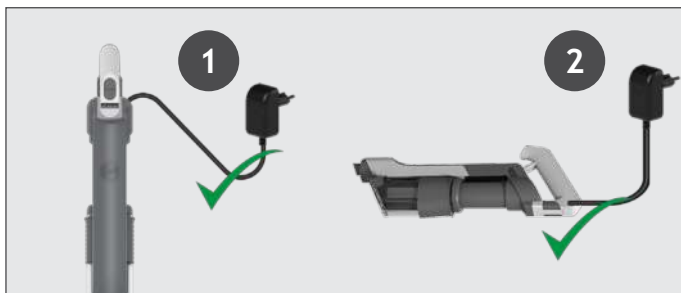

Ko uporabljate svoj izdelek, je raven napolnjenosti vaše baterije v realnem času prikazano stanje baterije na LED zaslonu na ročaju.

Ko se preostali čas delovanja končuje, začnejo LED ikone na zaslonu utripati belo. Priporočamo, da izklopite izdelek in ponovno napolnite baterijo.

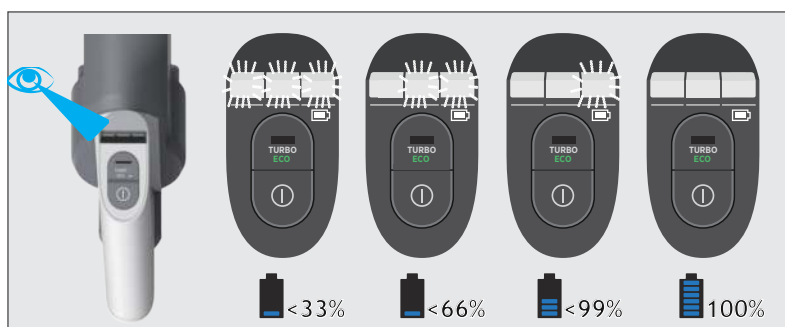

### 4. UPORABA SESALNIKA

Za vaš sesalnik so na voljo 3 različni načini delovanja:

1. Standardni način (Stick Mode).
2. Način nad tlemi.
3. Ročni način.

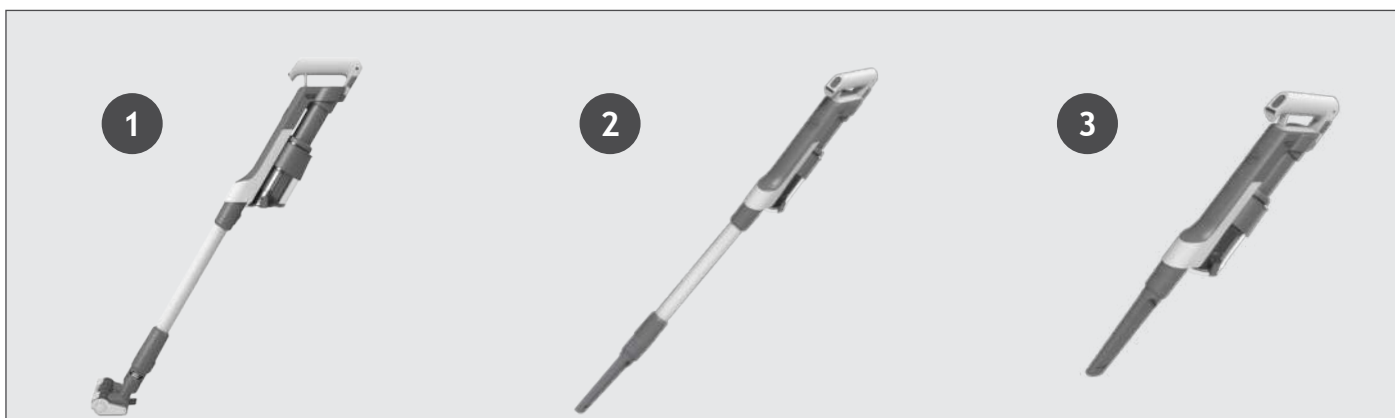

## 4.1 STANDARDNI NAČIN (STICK MODE)

SI

**Za uporabo izdelka v standardnem načinu:**

Za začetek čiščenja pritisnite gumb VKLOP/IZKLOP, privzeti način je STANDARDEN. Pritisnite gumb Power Mode, da preklapljate delovni način med Turbo/ECO/Standard.

**OPOMBA:** LED luči nastavka so vedno prižgane in krtača se vedno vrti.

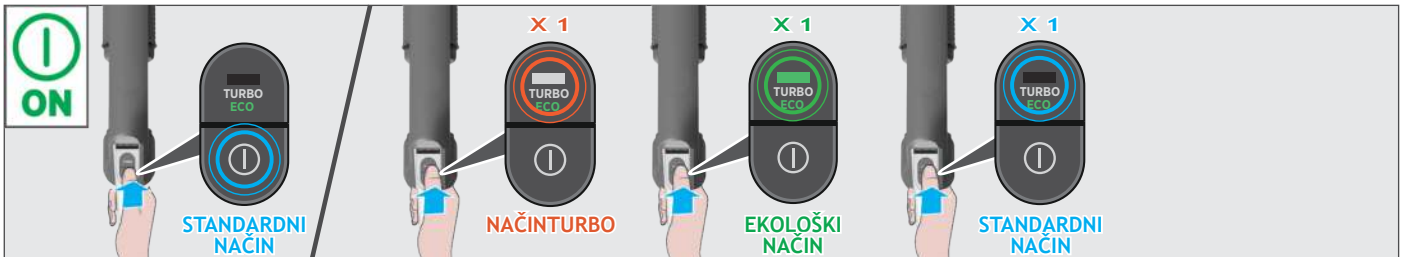
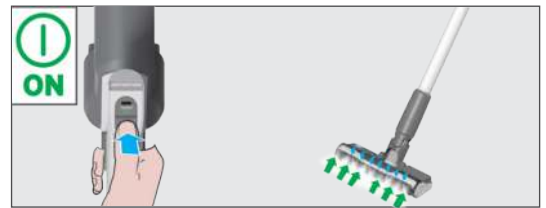

Če potrebujete globlje čiščenje, ko izdelek uporabljate v standardnem načinu, enkrat pritisnite gumb za vklop, da vstopite v način TURBO. Na LED zaslonu bo zasvetila ikona za vklop zasvetila v beli barvi, da bo potrdila vašo izbiro. Upoštevajte, da bo to skrajšalo čas delovanja baterije.

Če potrebujete lažje čiščenje, ko izdelek uporabljate v načinu s palico, dvakrat pritisnite gumb za vklop, da vklopite način ECO. Ikona za vklop bo zasvetila v zeleni barvi, da bo potrdila vašo izbiro.

Ponovno pritisnite gumb za vklop, da se vrnete v standardni način. Ikona za vklop se bo ugasnila, da bo potrdila vašo izbiro.

## 4.2 NAČIN NAD TLEMI / ROČNI NAČIN

**Za uporabo izdelka v načinu nad tlemi:**

1. Šobo odstranite iz cevi s pritiskom na gumb za sprostitev šobe.
2. Namestite želeni pripomoček na konec cevi, vsi razpoložljivi pripomočki se prilegajo koncu cevi.
3. Za pričetek čiščenja pritisnite gumb ON/OFF (vklop/izklop).

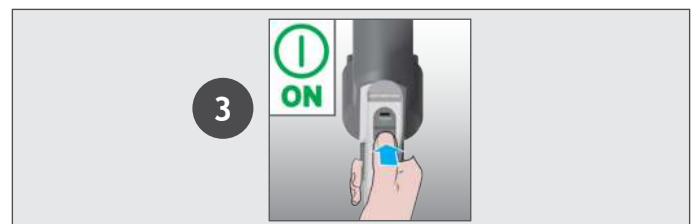
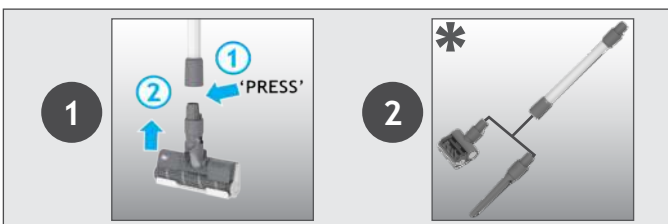

**Za uporabo izdelka v ročnem načinu:**

1. Cev odstranite iz ročne enote s pritiskom na gumb za sprostitev cevi.
2. Namestite želeni pripomoček na konec ročne enote, vsi razpoložljivi dodatki se prilegajo koncu ročne enote. Uporabite lahko tudi vgrajeno orodje za reže.
3. Za začetek čiščenja pritisnite gumb VKLOP/IZKLOP.

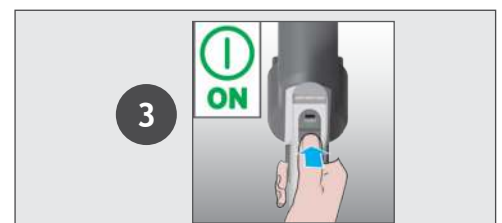
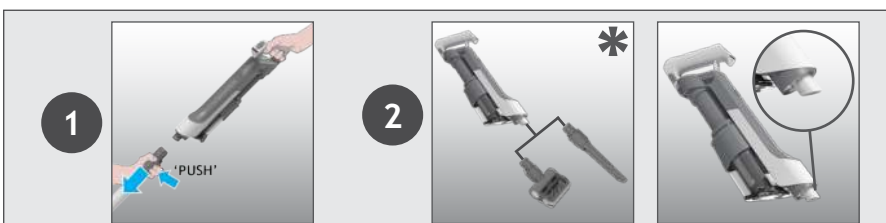

### Nastavitve ukaza:

Za začetek čiščenja pritisnite gumb VKLOP/IZKLOP, privzeti način je STANDARDEN. Pritisnite gumb Power Mode, da preklapljate delovni način med Turbo/ECO/Standard.

Če potrebujete globlje čiščenje, enkrat pritisnite gumb za vklop, da vstopite v način TURBO. Na LED zaslonu bo zasvetila ikona za vklop zasvetila v beli barvi, da bo potrdila vašo izbiro. Upoštevajte, da bo to skrajšalo čas delovanja baterije.

Če potrebujete lažje čiščenje, dvakrat pritisnite gumb za vklop, da vklopite način ECO. Ikona za vklop bo zasvetila v zeleni barvi, da bo potrdila vašo izbiro.

Ponovno pritisnite gumb za vklop, da se vrnete v standardni način. Ikona za vklop se bo ugasnila, da bo potrdila vašo izbiro.

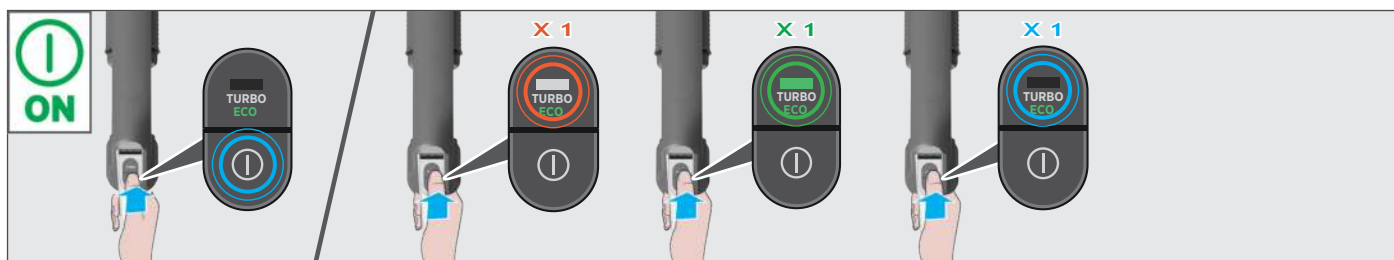

## 5. VZDRŽEVANJE SESALNIKA

### 5.1 ULTRA COMPACT X3: FUNKCIJA STISKANJA PRAHU

Umazanijo v posodi za prah lahko stisnete, da povečate kapaciteto posode za prah. Premaknite drsnik navzgor in nato navzdol, da izvedete funkcijo stiskanja prahu.

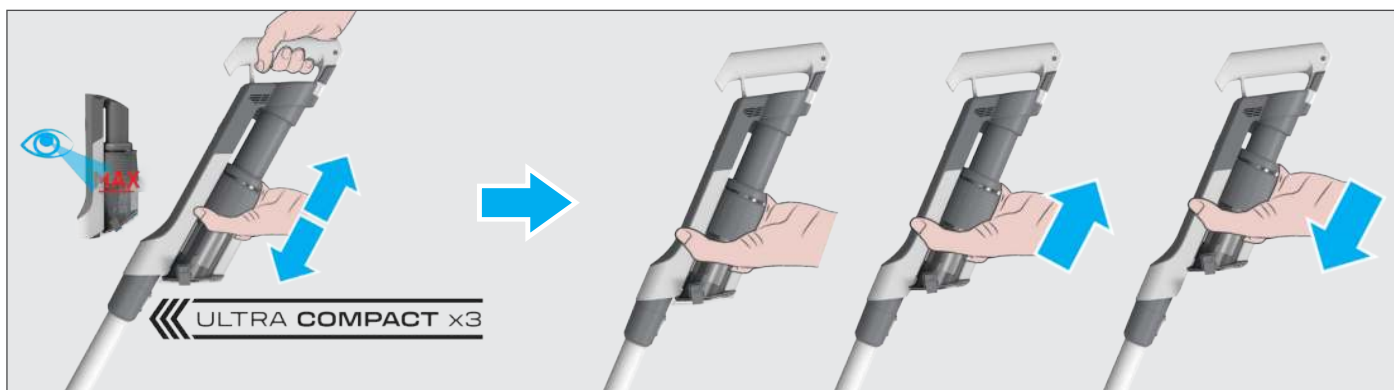

## 5. VZDRŽEVANJE SESALNIKA

### 5.2 PRAZNJENJE POSODE ZA PRAH

Ko smeti v vaši posodi za prah dosežejo črto največje napolnjenosti, izpraznite posodo za prah.

1. Izklopite svoj izdelek.
2. Pritisnite gumb za sprostitev cevi, da odstranite cev iz ročaja.
3. Ročno enoto držite nad posodo za prah in pritisnite gumb za sprostitev lopute posode za prah zato, da odprete loputo in izpraznite odpadke v smeti.
4. Držite drsnik ULTRA COMPACT X3 in ga premikajte gor in dol, da odstranite morebitno preostalo umazanijo
5. Zaprite loputo za posodo.
6. Preverite, da je drsnik za smeti ULTRA COMPACT X3 spet v prvotnem položaju.

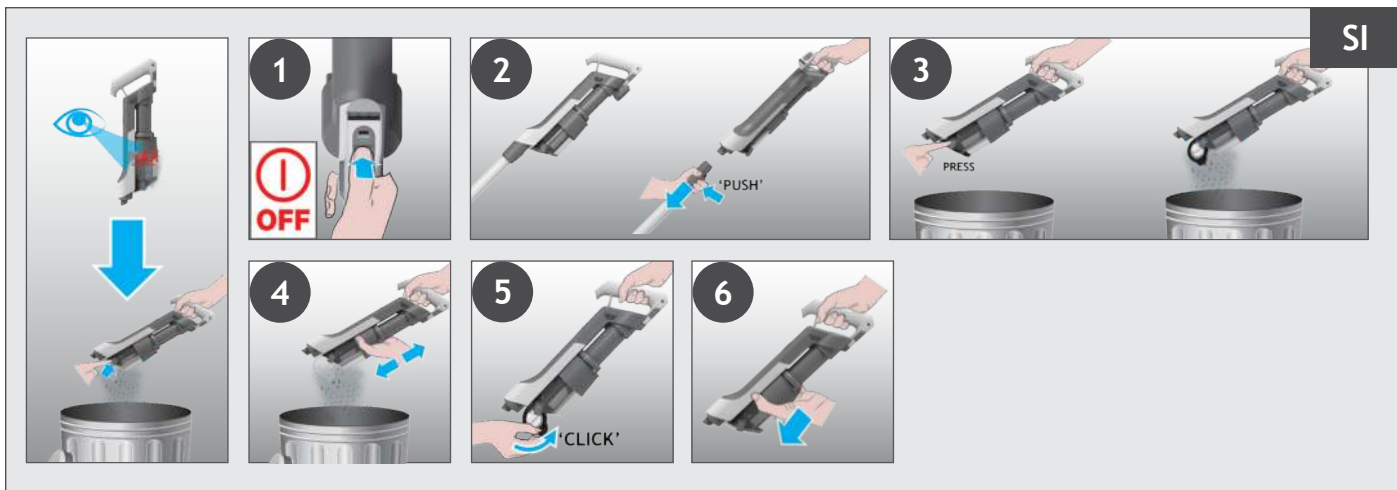

## 5. VZDRŽEVANJE SESALNIKA

### 5.3 ČIŠČENJE FILTRA IN POSODE

**POMEMBNO:** za optimalno delovanje priporočamo, da filtre operete po vsakih 5 praznjenjih posode.

1. Prepričajte se, da je naprava izklopljena.
2. Držite drsnik za posodo za prah ULTRA COMPACT X3 in ga povlecite navzgor.
3. Pritisnite gumb za izpraznitev posode za smeti, da odprete loputo posode.
4. Filter zavrtite v nasprotni smeri urinega kazalca.
5. Odstranite filter iz ročne enote.

**OPOMBA:** Odstranite vse odvečne ostanke umazanije iz filtrov.

6. Pritisnite ročico za odstranjevanje posode za prah, da sprostite posodo in jo premaknete navzdol.
7. Odstranite posodo iz glavne enote tako, da jo potisnete navzdol.
8. Preverite za morebitne ostanke prahu ali smeti na glavni enoti.
9. Filtre in posodo operite z mlačno vodo.
10. Pustite, da se 24 ur sušijo, preden jih znova namestite na izdelek.
11. Posodo ponovno namestite na glavno enoto.
12. Pritrdite posodo tako, da jo potiskate navzgor na glavno enoto, dokler ne zaslišite klika.
13. Filter vstavite nazaj v položaj in ga vrtite v smeri urinega kazalca, dokler ne zaslišite klika.
14. Zaprite loputo za posodo.
15. Držite drsnik posode za smeti Ultra Compact x3 in ga premaknite spet v prvotni položaj.



## 5. VZDRŽEVANJE SESALNIKA

### 5.4 OČISTITE ŠOBO ZA TLA

SI

Zahvaljujoč ANTI-TWIST sistemu (sistem za preprečevanje ovijanja) ima vaš sesalnik Hoover vgrajen glavnik, ki radikalno zmanjša ovijanje las okoli krtače. Če pa sesalnik ne pobira umazanije učinkovito, je morda treba očistiti krtačo.

1. Prepričajte se, da je naprava izklopljena.
2. Potisnite drsnik za sprostitvev krtačne palice šobe na šobo in zavrtite zapah za sprostitvev krtačne palice šobe.
3. Odstranite krtačo šobe s talne šobe.
4. Z nastavka s krtačo odstranite kakršnokoli umazanijo. Preglejte in odstranite morebitne večje ostanke umazanije iz notranjosti nastavka.
5. Šobo krtače operite z mlačno vodo.
6. Pustite sušiti 24 ur.
7. Ponovno vstavite šobo s krtačo v šobo.
8. Obrnite zapah za sprostitvev krtačne palice šobe v pravi položaj, da ga zaklenete.

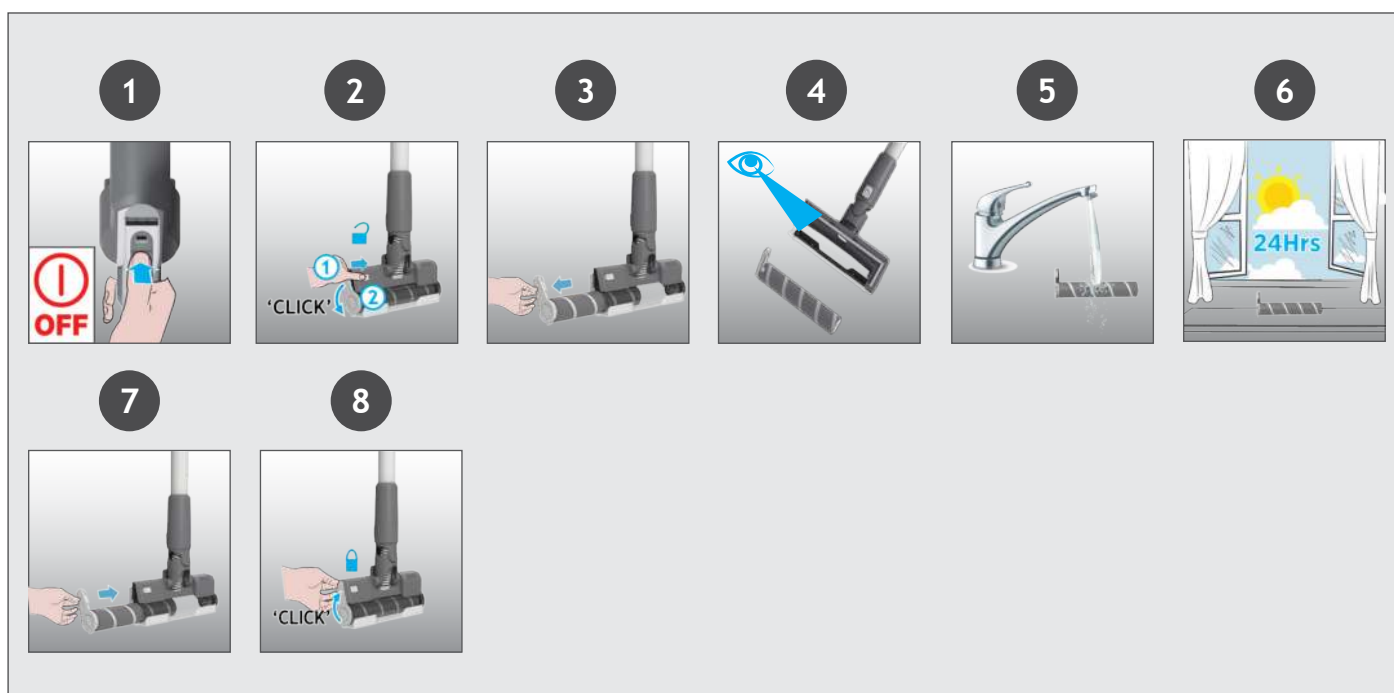

## 5. VZDRŽEVANJE SESALNIKA

### 5.5 ČIŠČENJE MINI MOČNEGA SESALNEGA NASTAVKA

1. Prepričajte se, da je naprava izklopljena.
2. Odstranite mini močno šobo z izdelka.
3. Če želite odstraniti krtačo, zapah za sprostitvev odklenite s kovancem.
4. Z uporabo škarij odstranite morebitna ovita vlakna ali delce umazanije s krtače.
5. Poglejte v nastavek in odstranite morebitne delce umazanije.
6. Ponovno namestite krtačo, jo potisnite in sprostitveni zapah zaklenite s kovancem.

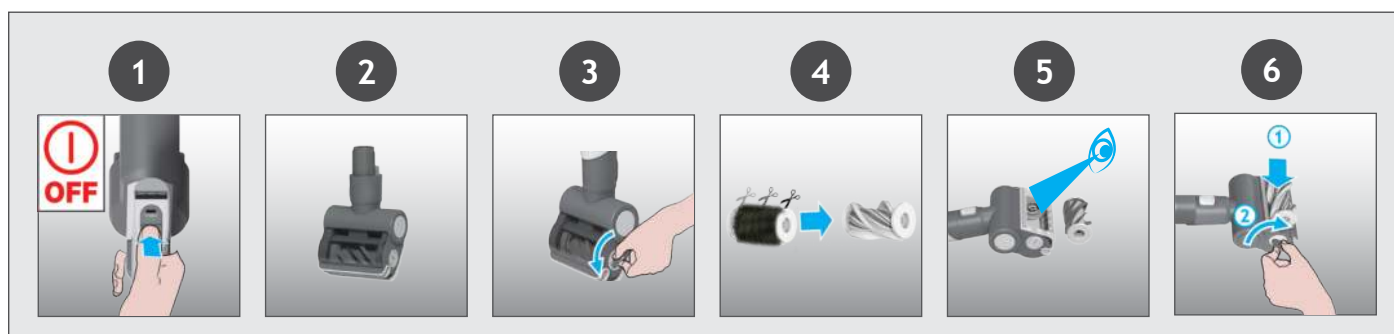

\* Odvisno od vašega modela.

Če vaš izdelek še vedno deluje, vendar ima šibko sesanje ali ga nima, ima vaš izdelek mogoče blokado. V vrstici LED stanja baterije se lahko prikaže rdeča lučka. Izvedite vsa navodila za vzdrževanje iz poglavij 5.1, 5.2, 5.3, 5.4, 5.5. Na naslednjih dodatnih mestih na vašem izdelku morate prav tako preveriti morebitne delce umazanije ali blokade:

1. Prepričajte se, da je naprava izklopljena.
2. Odstranite nastavek, cev in ročno enoto po prejšnjih navodilih.
3. Vizualno preverite, ali so v ročni enoti kakršnikoli delci umazanije ali ovire, in jo očistite.
4. Vizualno preverite, ali so v priključkih šobe kakršnikoli delci umazanije ali ovire, in jih očistite.
5. Odstranite krtačo in preverite, ali so v priključkih šobe kakršnikoli delci umazanije ali ovire, in jih očistite.
6. Vizualno preverite oba konca cevi in odstranite vse delce umazanije ali ovire.
7. Ponovno sestavite svoj izdelek.

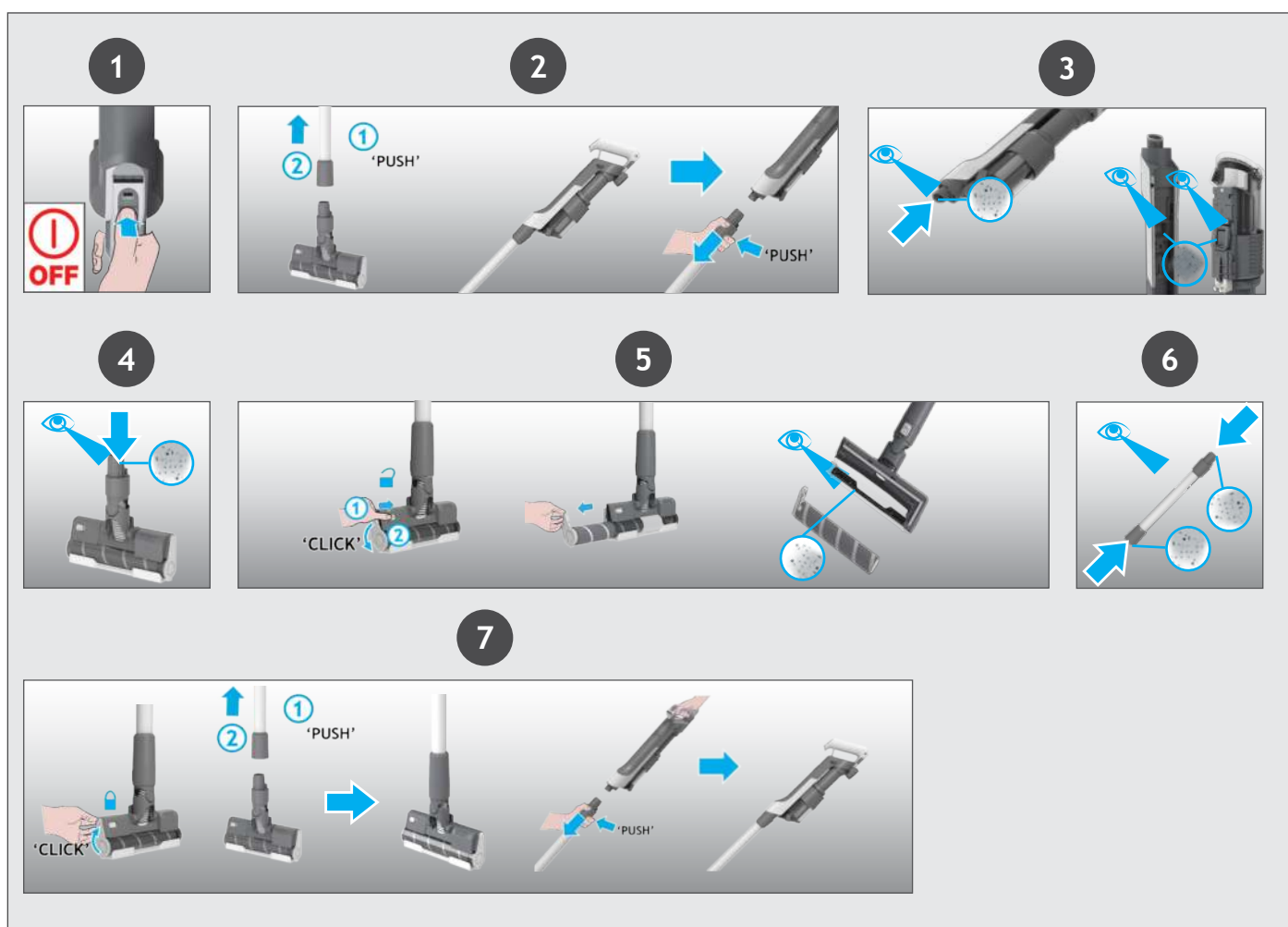

### Seznam najpogostejših težav in rešitev.

#### A. Sesalnik se ne izklopi.

Preverite, če je sesalnik napolnjen.

Preverite, ali je baterija pravilno nameščena.

Preverite, ali je filter pravilno nameščen.

Preverite, ali je posoda za prah pravilno nameščena.

#### B. Če se utripajoča LED luč prikaže na traku za stanje baterije.

Preverite, ali je baterija pravilno nameščena.

Preverite, da je drsnik za smeti ULTRA COMPACT X3 spet v prvotnem položaju.

Preverite, ali je filter pravilno nameščen.

#### C. Sesalnik ne deluje.

Preverite, ali je prišlo do ovire v dovodu zraka ali v cevi, odstranite jo in se prepričajte, da je izdelek izklopljen. Ko to naredite, enostavno pritisnite na gumb za vklop/izklop, izdelek bo ponovno pričel delati.

#### D. Sprednja LED lučka nastavka za trda tla se ugasne in opozorilni simbol za ročni način LED sveti RDEČE.

Prišlo je do blokade v nastavku ali do ovire na krtači ali pa okence nastavka ni pravilno nameščeno. Prepričajte se, da je vaš izdelek IZKLOPLJEN in odstranite morebitne ostanke umazanije po izvajanju vzdrževanja čistilnika 5.4

#### E. Baterij ne morete napolniti.

To je morebitna posledica zelo dolgega obdobja shranjevanja (več kot pol leta).

Kontaktirajte Hooverjev servis za stranke, da se dogovorite za zamenjavo baterij.

Če se težava nadaljuje, kontaktirajte Hooverjev servisni center za stranke.

Če obstaja kakršen koli dvom, pokličite servisno službo odjetja Hoover za nasvet. Morda vam bodo lahko pomagali po telefonu. Storitve bo zaračunana, če bo čistilnik pregledan in bo ugotovljeno, da je deluje dobro, ampak ni bil sestavljen v skladu s temi navodili ali je bil uporabljen nepravilno.

## 7. POMEMBNE INFORMACIJE

### Nadomestni deli in potrošni material Hoover

Vedno uporabljajte originalne nadomestne dele Hoover. Dobite jih pri lokalnem prodajalcu Hooverjevih izdelkov. Pri naročanju delov vedno navedite številko modela.

### Kakovost

Hooverjeve tovarne so bile predmet neodvisnega ocenjevanja kakovosti. Naši izdelki so izdelani na osnovi sistema kakovosti, ki izpolnjuje zahteve standarda ISO 9001.

### GARANCIJA

Garancijski pogoji za to napravo so taki, kot jih določi zastopnik v državi, kjer je naprava prodana. Podrobnosti glede garancijskih pogojev lahko dobite od prodajalca, pri katerem ste napravo kupili. Če želite uveljavljati kakršno koli garancijo, potrebujete potrdilo o nakupu ali račun.

Garancija se lahko spreminja brez predhodnega obvestila.

## ANA BİLEŞENLER:

- A. PİL TAKIMI
- B. PİL TAKIMI SERBEST BIRAKMA DÜĞMELERİ
- C. BATARYA ŞARJ CİHAZI GİRİŞİ
- D. AÇIK / KAPALI GÜÇ DÜĞMESİ
- E. GÜÇ MODU DÜĞMESİ
- F. PİL DURUMU LEDİ
- G. TOZ HAZNESİ ULTRA COMPACT X3 KAYDIRICI
- H. TOZ HAZNESİ
- I. TOZ HAZNESİ ÇIKARMA KOLU
- J. TOZ HAZNESİ BOŞALTMA SERBEST BIRAKMA DÜĞMESİ
- K. BORU ÇIKARMA DÜĞMESİ
- L. BORU
- M. BAŞLIK ÇIKARMA DÜĞMESİ
- N. ZEMİN BAŞLIĞI
- O. RULO FIRÇA BAŞLIĞI AÇMA KAYDIRICISI
- P. BAŞLIK RULO FIRÇA AÇMA MANDALI
- Q. BAŞLIK PENCERESİ
- R. BAŞLIK RULO FIRÇA
- S. DUVARA MONTAJ
- T. DUVARA MONTAJ VIDALARI VE BAĞLANTI PARÇALARI
- U. ŞARJ ALETİ
- V. MİNİ ELEKTRİKLİ BAŞLIK\*
- W. KENAR KÖŞE APARATI
- X. EK PİL TAKIMI\*

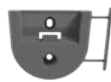
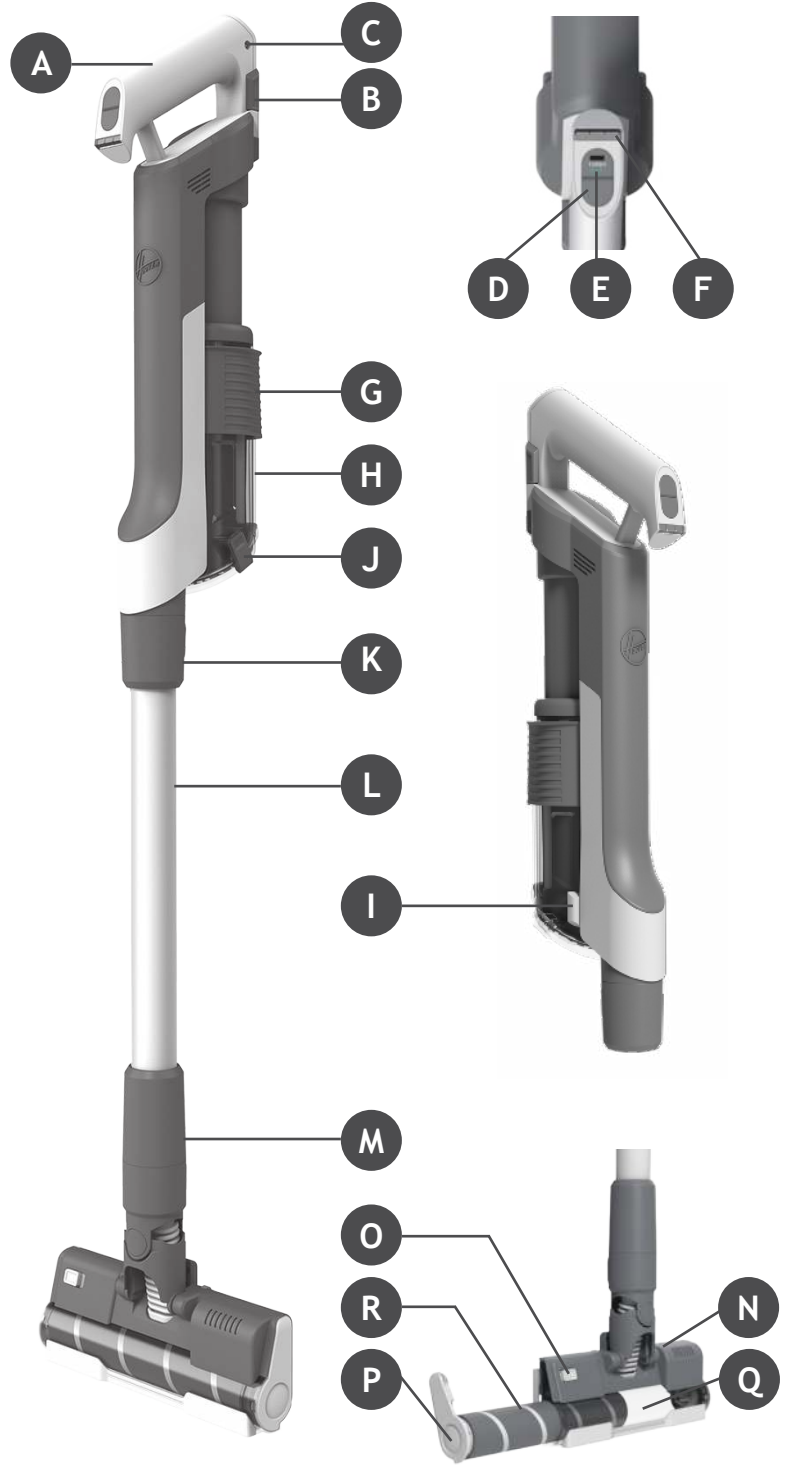

S



T



U



V



W



X

\* Modelinize bağlıdır.

## 2. SÜPÜRGENİZİN HAZIRLANMASI

TR

Tüm ürün parçalarını ambalajdan çıkarın ve süpürgenizin kurulumunu gerçekleştirin.

**1. ADIM:** Boruyu zemin başlığına takın.

**2. ADIM:** El ünitesini boruya takın.

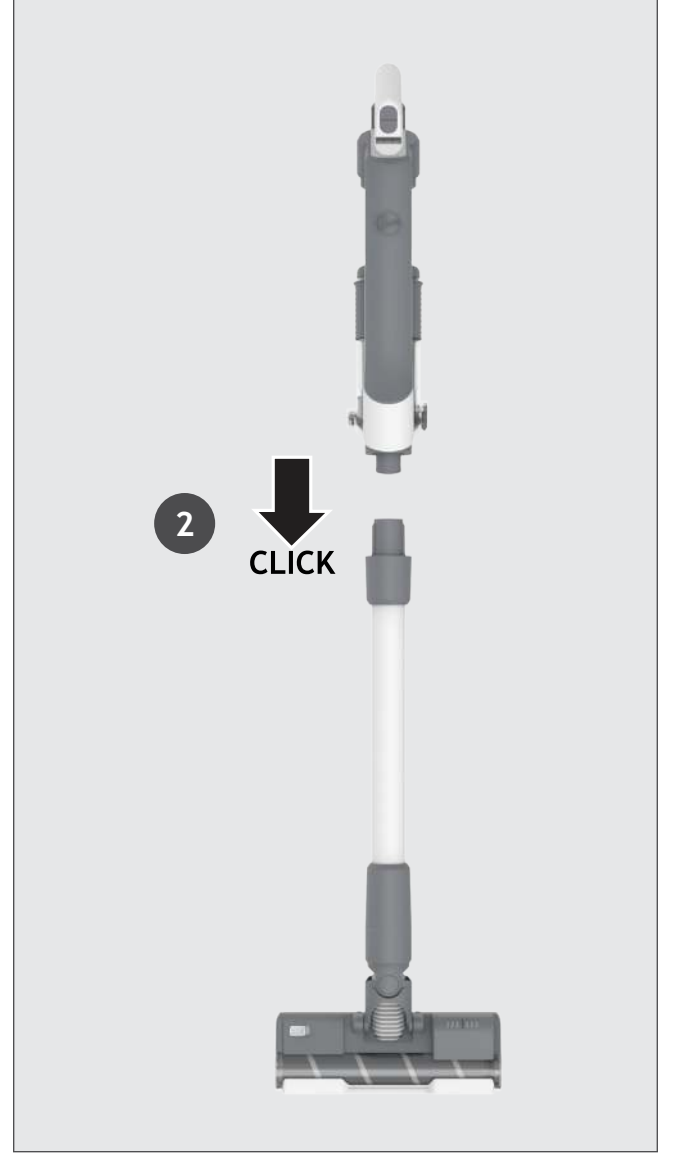
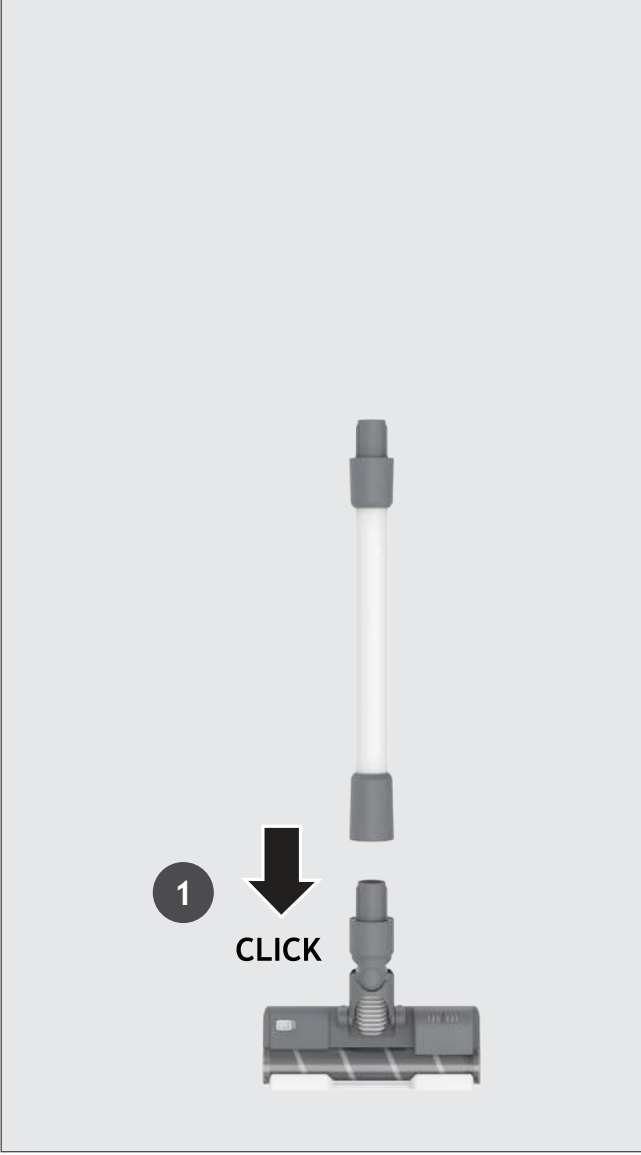

İsteğe bağlı depolama için duvara montaj seçeneği sunmaktayız. Duvar montajını sağlayan vidalar ve bağlantı parçalarıyla uygun bir duvara sabitleyin.

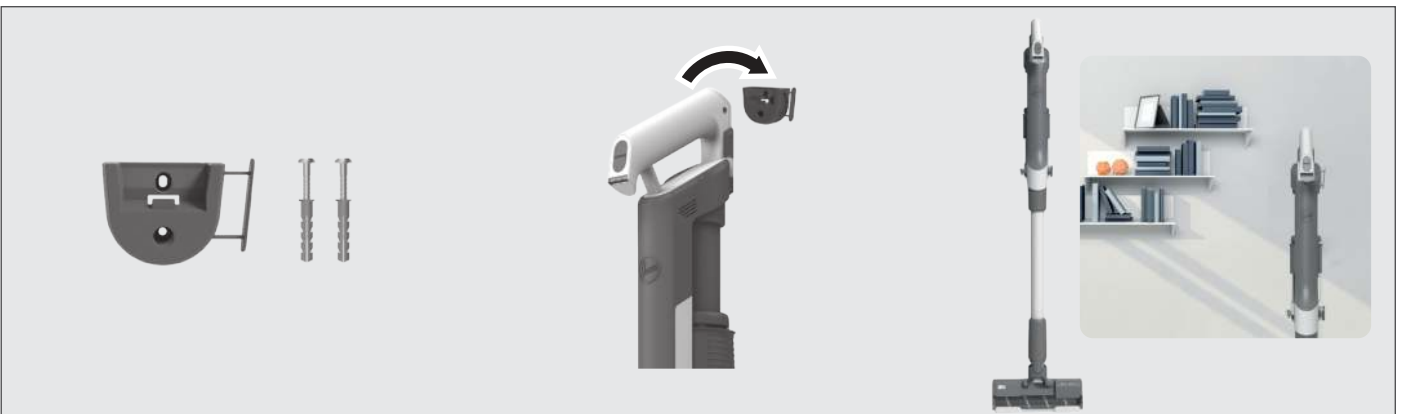

### 3. PILIN DEĞİŞTİRİLMESİ

TR

Ürününüzdeki pil tamamen şarj edilmiş şekilde sunulmaz.

İlk kullanımdan önce lütfen ürünü tamamen şarj edin. Yaklaşık 4 saat sürer.

Ürününüzü farklı üç durumda şarj edebilirsiniz; Pil durumu LED EKRANDA gösterilecektir.

1. Ürün tamamen dik moda kuruluyken veya duvara monte ediliyken.
2. Ürün el ünitesi modundayken.
3. Pil üründen çıkarılmış haldeyken.

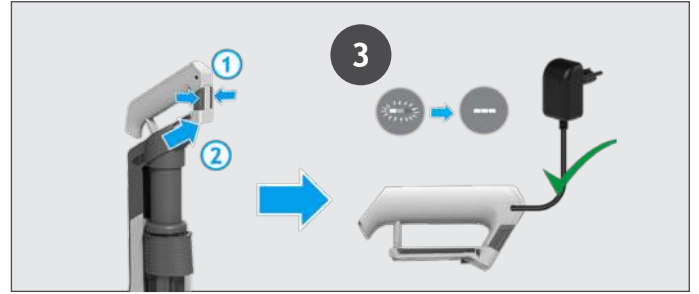
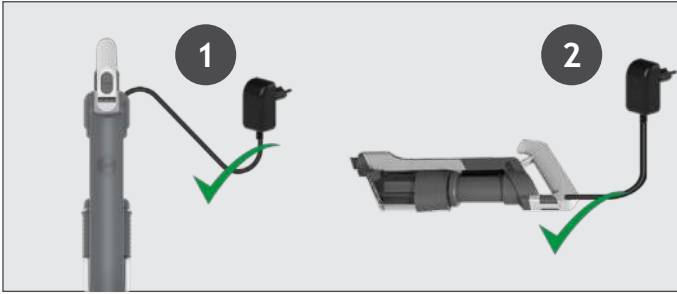

Ürününüzü kullanırken, pilinizin gerçek zamanlı şarj seviyesi el ünitesinde bulunan Pil Durumu LED'i üzerinde gösterilir.

Kalan çalışma süresi biterken, LED ekran simgeleri beyaz renkte yanıp sönmeye başlayacaktır. Ürününüzü kapatmanız ve pili şarj etmeniz önerilir.

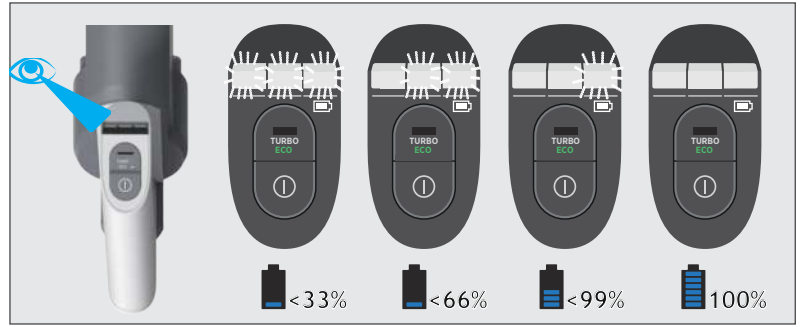

### 4. TEMİZLEYİCİNİN KULLANIMI

Süpürmeniz için 3 farklı çalıştırma modu mevcuttur:

1. Dik mod.
2. Zemin Üstü modu.
3. El ünitesi modu.



## 4.1 DİK MOD

### Ürününüzü Dik modda kullanmak için:

Temizliğe başlamak için AÇIK/KAPALI düğmesine basın, varsayılan mod STANDART'tır. Çalışma modunu Turbo/EKONOMİK/Standart arasında değiştirmek için Güç Modu Düğmesine basın.

**NOT:** Başlık LED ışıkları her zaman açıktır ve rulo fırça sürekli olarak döner.

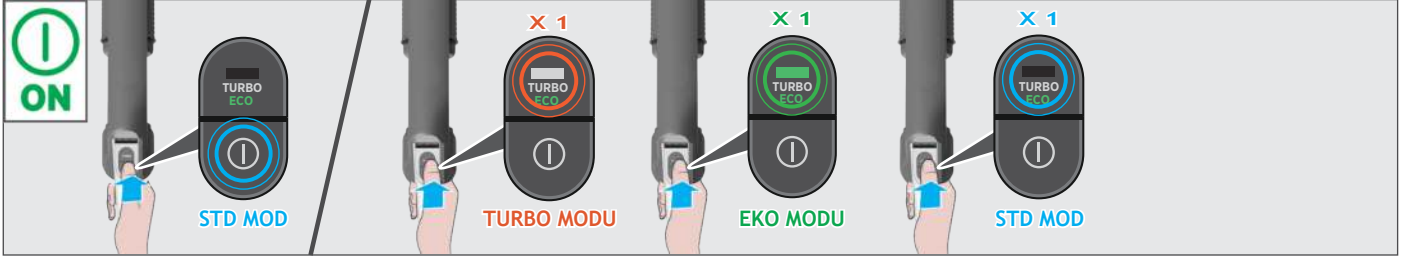
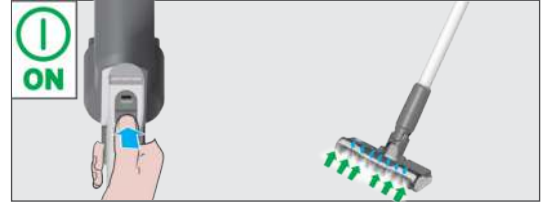

Ürününüzü Dik modda kullanırken daha derinlemesine bir temizliğe ihtiyaç duyduğunuzda, TURBO moduna girmek için Güç Modu düğmesine basın. Seçiminizi onaylamak için Güç Modu simgesi LED ekranda beyaz renkte yanacaktır. Lütfen bunun pil çalışma süresini azaltacağınıza dikkate alın.

Ürününüzü Dik modda kullanırken daha hafif bir temizliğe ihtiyaç duyduğunuzda, EKONOMİK Moda girmek için Güç Modu düğmesine iki kez basın. Seçiminizi onaylamak için Güç Modu simgesi yeşil renkte yanacaktır.

Standart Moda geri dönmek için Güç Modu Düğmesine tekrar basın. Seçiminizi onaylamak için Güç Modu simgesi sönecektir.

## 4.2 ZEMİN ÜSTÜ MOD / EL ÜNİTESİ MODU

### Ürününüzü Zemin Üstü modda kullanmak için:

1. Başlık Çıkarma Düğmesine basarak Başlığı borudan çıkarın.
2. Borunun ucuna istediğiniz aksesuarı takın, tüm kullanılabilir aksesuarlarınız borunun ucuna oturacaktır.
3. Temizliği başlatmak için AÇIK/KAPALI Düğmesine basın.

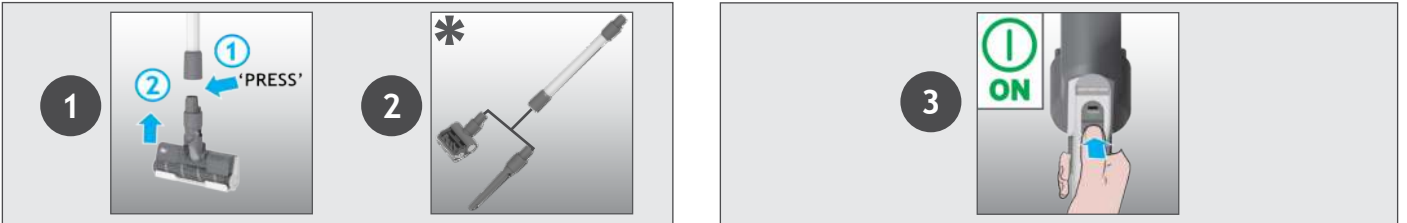

### Ürününüzü el ünitesi modunda kullanmak için:

1. Boru Çıkarma Düğmesine basarak Boruyu el ünitesinden çıkarın.
2. El ünitesinin ucuna istediğiniz aksesuarı takın, tüm kullanılabilir aksesuarlarınız el ünitesinin ucuna oturacaktır. Ayrıca Entegre Kenar Köşe aparatını da kullanabilirsiniz.
3. Temizliği başlatmak için AÇIK/KAPALI düğmesine basın..

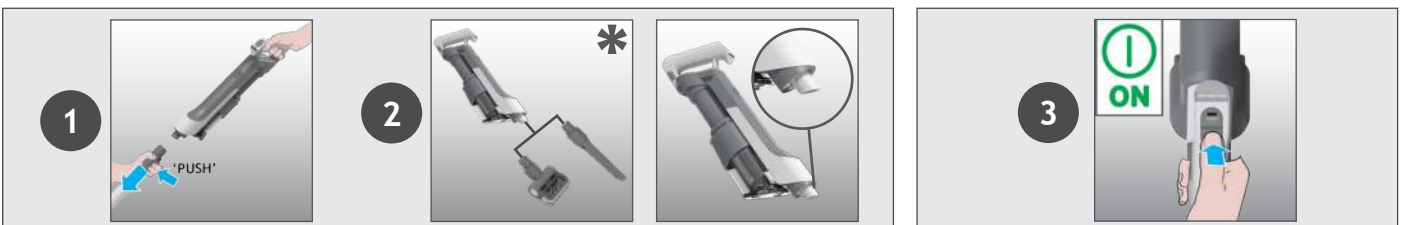

**Kontrol ayarları:**

Temizliğe başlamak için AÇIK/KAPALI düğmesine basın, varsayılan mod STANDART'tır. Çalışma modunu Turbo/EKONOMİK/Standart arasında değiştirmek için Güç Modu Düğmesine basın. Daha derinlemesine bir temizliğe ihtiyaç duyduğunuzda, TURBO moduna girmek için Güç Modu Düğmesine basın. Seçiminizi onaylamak için Güç Modu simgesi LED ekranda beyaz renkte yanacaktır. Lütfen bunun pil çalışma süresini azaltacağınıza dikkate alın. Daha hafif bir temizliğe ihtiyaç duyduğunuzda, EKONOMİK Moda girmek için Güç Modu Düğmesine iki kez basın. Seçiminizi onaylamak için Güç Modu simgesi yeşil renkte yanacaktır. Standart Moda geri dönmek için Güç Modu Düğmesine tekrar basın. Seçiminizi onaylamak için Güç Modu simgesi sönecektir.

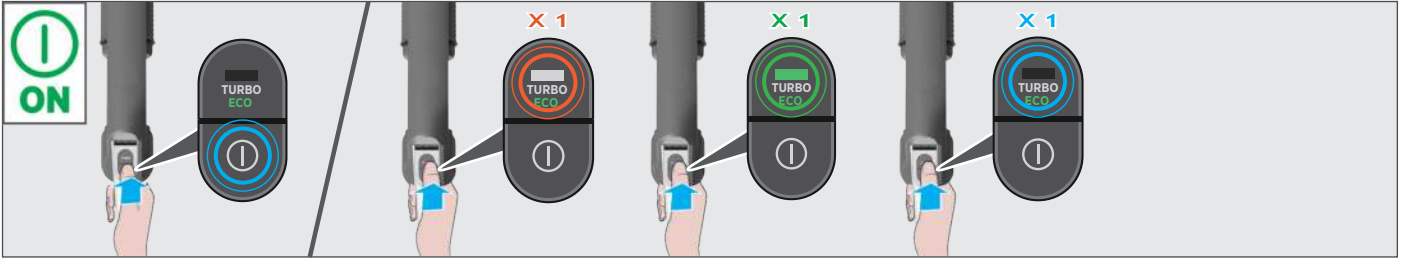
**5. TEMİZLEYİCİNİZİN BAKIMI****5.1 ULTRA COMPACT X3: TOZ SIKIŞTIRMA İŞLEVİ**

TOZ HAZNESİNİN birikinti kapasitesini artırmak için TOZ HAZNESİNDEKİ birikintiyi sıkıştırabilirsiniz. Toz sıkıştırma işlevini çalıştırmak için kaydırıcıyı önce yukarı, sonra aşağı hareket ettirin.

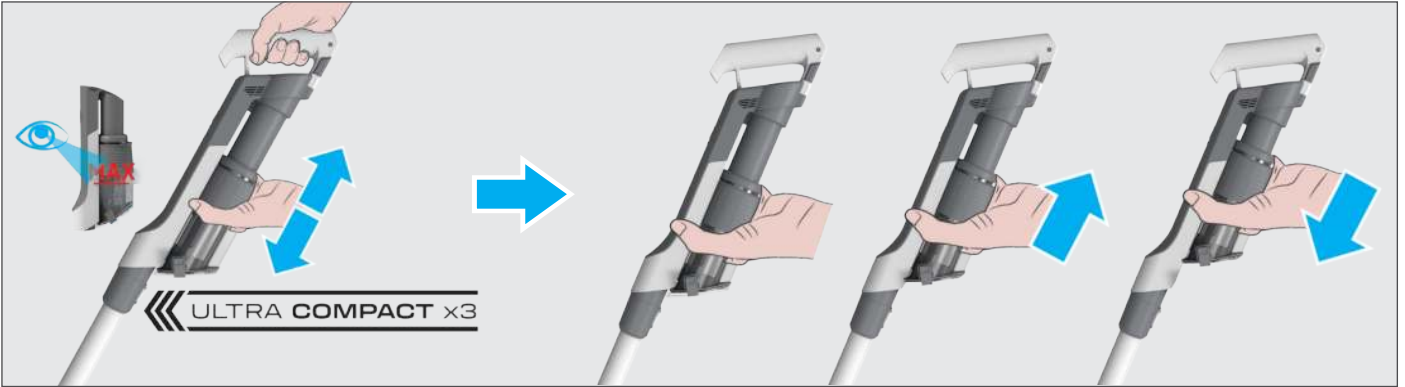
**5. TEMİZLEYİCİNİZİN BAKIMI****5.2 TOZ HAZNESİNİ BOŞALTMA**

Toz haznenizdeki birikinti maksimum dolun çizgisine ulaştığında, hazneyi boşaltın.

1. Ürününüzü kapatın.
2. Boru Çıkarma Düğmesine basın ve Boruyu el ünitesinden çıkarın.
3. Kapağı açmak ve birikintileri çöpe boşaltmak için El ünitesini bir Toz Haznesinin üzerine tutun ve Toz Haznesi Boşaltma Serbest Bırakma Düğmesine basın.
4. Toz Haznesi ULTRA COMPACT X3 Kaydırıcıyı tutun ve yukarı ve aşağı hareket ettirerek kalan kiri çıkarın.
5. Çöp haznesi kapağını kapatın.
6. Toz Haznesi ULTRA COMPACT X3 Kaydırıcı, asıl konumuna geri getirildiğinden emin olun.

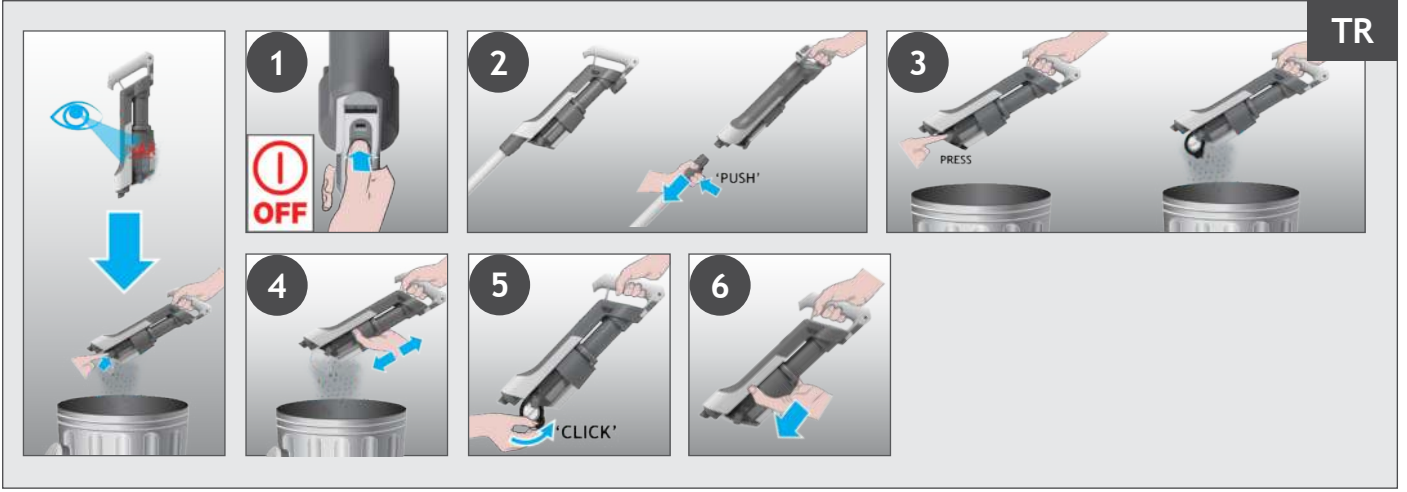

## 5. TEMİZLEYİCİNİZİN BAKIMI

### 5.3 FİLTRENİN VE HAZNENİN TEMİZLENMESİ

**ÖNEMLİ:** En iyi performans için, filtreleri 5 hazne boşaltma işleminde bir yıkamanız önerilir.

1. Ürününüzün kapalı olduğundan emin olun.
  2. Toz Haznesi ULTRA COMPACT X3 Kaydırıcıyı tutun ve yukarı doğru çekin.
  3. Hazne Kapağını açmak için Toz Haznesi Boşaltma Serbest Bırakma Düğmesine basın.
  4. Filtreyi ters saat yönünde döndürün.
  5. Filtreyi el ünitesinden çıkarın.
- Not: Filtreden fazla birikintiyi çıkarın.**
6. Hazneyi aşağı doğru hareket ettirerek çıkarmak için Toz Haznesi Çıkarma Koluna basın.
  7. Hazneyi yukarı doğru kaydırarak ana üniteye çıkarın.
  8. Ana üniteye toz veya birikinti kalıp kalmadığını kontrol edin.
  9. Filtreyi ve hazneyi ılık suyla yıkayın.
  10. Ürünüze geri takmadan önce 24 saat boyunca kurummasını bekleyin.
  11. Hazneyi ana üniteye geri takın.
  12. "Tık" sesi duyana kadar hazneyi yukarı doğru kaydırarak ana üniteye takın.
  13. Filtreyi yerine geri takın ve "tık" sesi duyana kadar saat yönünde döndürün.
  14. Çöp haznesi kapağını kapatın.
  15. Toz Haznesi Ultra Compact x3 Kaydırıcıyı tutun ve asıl konumuna doğru aşağı hareket ettirin.



## 5. TEMİZLEYİCİNİZİN BAKIMI

### 5.4 ZEMİN BAŞLIĞINI TEMİZLEYİN

TR

KIVRILMA ÖNLEYİCİ özelliği sayesinde, Hoover süpürgenizde saçların/tüylerin rulo fırça çevresine sarılması kayda değer düzeyde azaltan bir entegre tarak bulunur. Ancak süpürgenizin etkili çekiş yapmadığı durumlarda rulo fırçanın temizlenmesi gerekebilir.

1. Ürününüzün kapalı olduğundan emin olun.
2. Başlıktaki Rulo Fırça Başlığı Açma Kaydırıcısını kaydırın ve Başlık Rulo Fırça Açma Mandalını döndürün.
3. Rulo Fırça Başlığını Zemin Başlığından çıkarın.
4. Rulo fırçadaki fazla birikintiyi gidirin. Başlık içindeki büyük birikintiler açısından bir kontrol gerçekleştirin ve bunları gidirin.
5. Rulo Fırça Başlığını ılık suyla yıkayın.
6. 24 saat kurumaya bırakın.
7. Rulo Fırça Başlığını Başlığa geri takın.
8. Rulo Fırça Başlığı Açma Mandalını kilitlemek için doğru pozisyona döndürün.

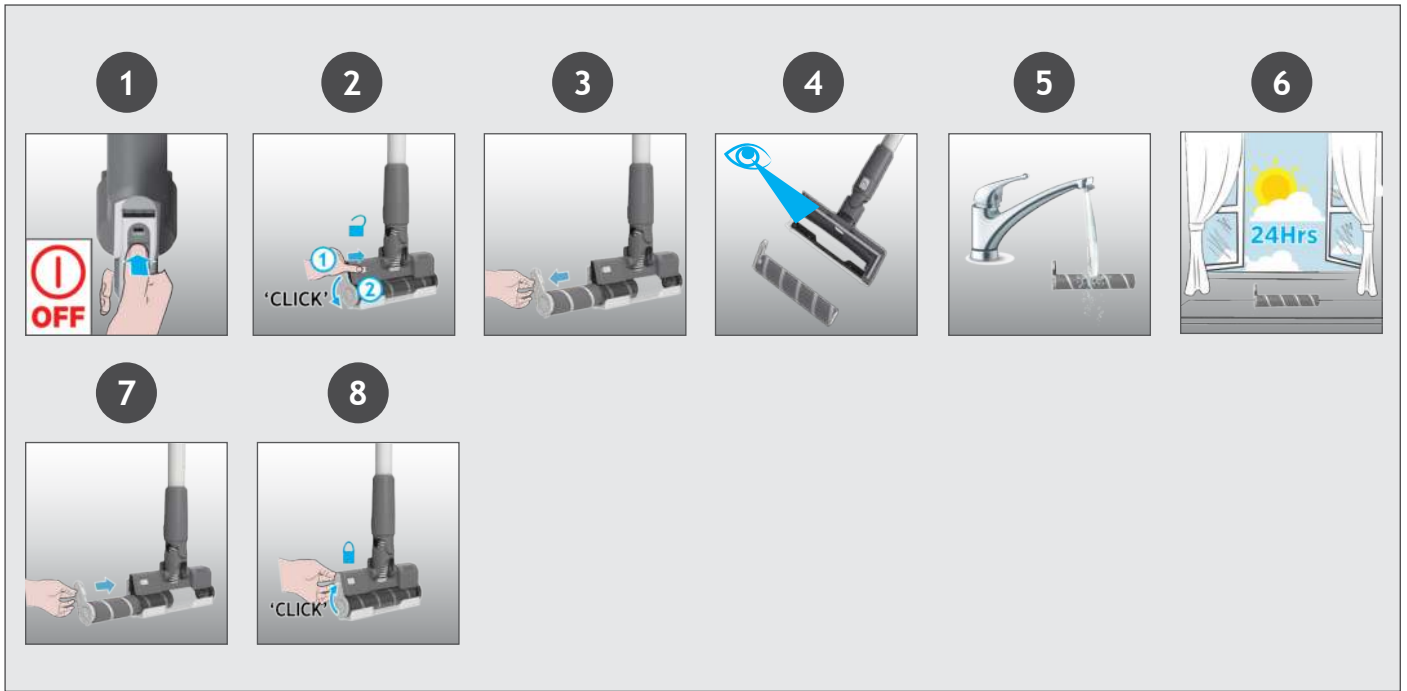

## 5. TEMİZLEYİCİNİZİN BAKIMI

### 5.5 MİNİ GÜÇ BAŞLIĞINI TEMİZLEYİN

1. Ürününüzün kapalı olduğundan emin olun.
2. Mini güç başlığını ürününüzden çıkarın.
3. Rulo fırçayı çıkarmak için açma mandalının kilidini bir madeni parayla açın.
4. Makas kullanarak rulo fırçadaki dolanmış lifleri veya birikintileri kesin.
5. Başlığın içine bakın ve mevcut birikintileri gidirin.
6. Rulo fırçayı tekrar yerine yerleştirin, açma mandalını bastırın ve bir madeni parayla kilitleyin.

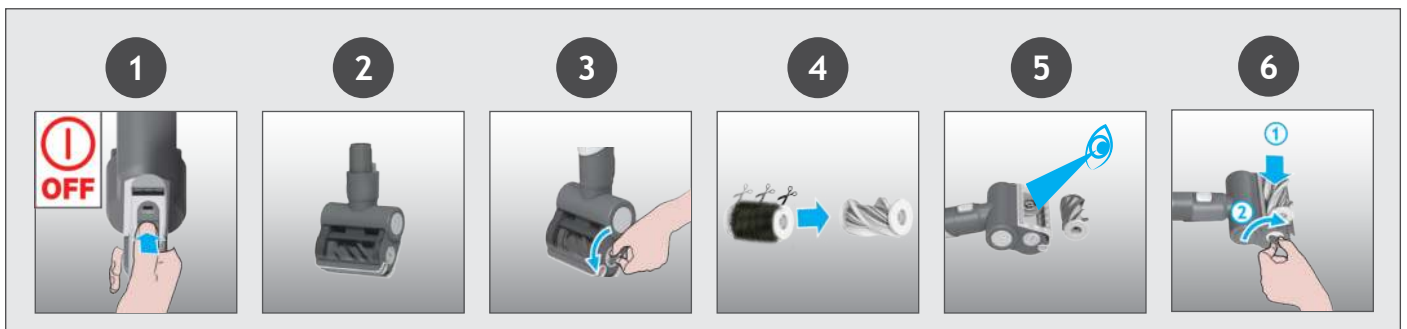

\* Modelinize bağlıdır.

## 5. TEMİZLEYİCİNİZİN BAKIMI

### 5.6 TIKANIKLIKLAR

TR

Ürününüz çalışmaya devam ediyorsa ancak çekişi düşükse veya çekiş yoksa, bir tıkanıklık oluşmuş olabilir. Pil durum ledi çubuğunda sabit bir kırmızı ışık görünebilir. 5.1,5.2,5.3,5.4,5.5. bölümlerinde verilen tüm bakım talimatlarını gerçekleştirin. Ürününüzdeki aşağıdaki alanların da birikinti veya tıkanıklık açısından kontrol edilmesi gerekmektedir:

1. Ürününüzün kapalı olduğundan emin olun.
2. Önceki talimatları izleyerek başlığı, boruyu ve el ünitesini çıkarın.
3. El ünitesi girişlerini birikinti veya tıkanıklık açısından gözle kontrol edin ve temizleyin.
4. Başlık birleşme yerlerini birikinti veya tıkanıklık açısından gözle kontrol edin ve temizleyin.
5. Rulo Fırçayı çıkarın ve başlık giriş bölgesini birikinti veya tıkanıklık açısından gözle kontrol edin ve temizleyin.
6. Borunun her iki ucunu da görsel olarak kontrol edin ve birikintiler ile tıkanıklıkları giderin.
7. Ürününüzü yeniden monte edin.

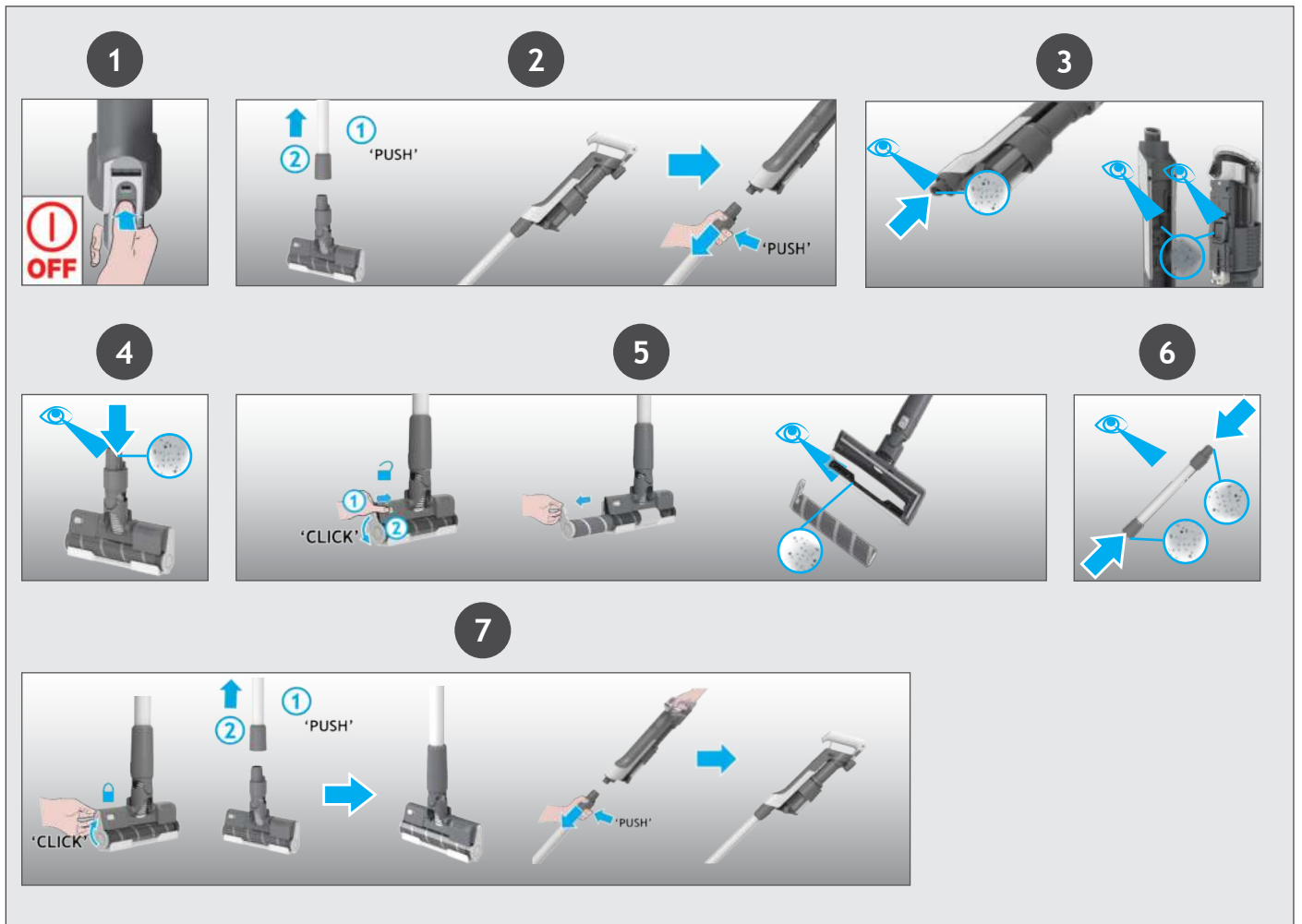

Aşağıda en sık karşılaşılan problemler ve çözümlerinin bir listesi verilmiştir.

### A. Elektrikli süpürge açılmıyor.

Süpürgeyi şarj olduğundan emin olun.

Batarya grubunun yerine monte edilmiş olup olmadığını kontrol edin.

Filtrenin yerine monte edilmiş olup olmadığını kontrol edin.

Toz haznesinin yerine monte edilmiş olup olmadığını kontrol edin.

### B. Pil durum LED'i çubuğunda yanıp sönen bir kırmızı ışık görünebilir.

Pilin doğru takıldığından emin olun.

Toz Haznesi ULTRA COMPACT X3 Kaydırıcının doğru konumda olduğundan emin olun.

Filtrenin doğru monte edilmiş olup olmadığını kontrol edin.

### C. Süpürge çalışmayı durdurdu.

Girişte veya boruda bir tıkanıklık olup olmadığını kontrol edin, tıkanıklığı giderin ve ürünün KAPALI olduğundan emin olun. Bu işlem sonrasında, açma/düğme düğmesine bastığınızda ürün tekrar çalışmaya başlayacaktır.

### D. Sert Zemin Başlığı ön LED ışığı söner ve El Ünitesi LED'indeki uyarı sembolü KIRMIZIDIR.

Başlıkta bir tıkanıklık var veya rulo fırça engelleniyor veya başlık penceresi düzgün yerleştirilmemiş. 5.4.

Temizleyicinizin bakımı bölümündeki talimatları izleyerek ürününüzün KAPALI olduğundan emin olun ve birikinti veya engeli ortadan kaldırın.

### E. Bataryalar şarj edilemiyor.

Bu, çok uzun süre saklamadan dolayı olabilir (altı aydan fazla).

Batarya değişimi için Hoover müşteri hizmetlerine başvurun.

Sorun devam ederse Hoover Müşteri Hizmetleri Merkezi'ne başvurun.

Herhangi bir şüphenin olması durumunda, tavsiye almak için Hoover Servis Ofisini arayın. Telefon ile size destek sunulabilir. Süpürgeyi incelenmesi ve çalışır durumda olduğunun, ürünün bu talimatlara uygun şekilde monte edilmemiş veya yanlış şekilde kullanılmış olduğunun tespit edilmesi halinde bir servis ücreti alınacaktır.

## 7. ÖNEMLİ BİLGİLER

### Hoover Yedek Parçaları ve Sarf Malzemeleri

Parçaları daima orijinal Hoover parçaları ile değiştirin. Bu parçaları Hoover servislerinden tedarik edebilirsiniz. Parça siparişi verirken mutlaka cihazın model numarasını belirtin.

### Kalite

Hoover fabrikalarının kalitesi bağımsız olarak takdir almıştır. Ürünlerimiz, ISO 9001 gereksinimlerini içeren bir kalite sistemi kullanılarak üretilmektedir.

### GARANTİNİZ

Bu cihaz için garanti koşulları, cihazın satıldığı ülkedeki temsilcimiz tarafından tanımlanmaktadır. Bu koşullara ilişkin ayrıntılar cihazın satın alındığı bayiden edinilebilmektedir. Bu garanti koşulları altında yapılan talepte satış fişi(faturası) ve makbuzu ibraz edilmiş olmalıdır.

Haber verilmeksizin değişiklikler yapılabilir.

## 6. استكشاف الأعطال وإصلاحها

فيما يلي قائمة بالمشكلات والحلول الشائعة التي يتم مواجهتها.

### A. جهاز التنظيف لا يعمل.

تحقق مما إذا كان الجهاز مشحونًا.  
تحقق مما إذا كانت حزمة البطارية مثبتة في مكانها.  
يجب التحقق مما إذا كان الفلتر مثبتًا في مكانه.  
يجب التحقق مما إذا كانت حاوية الغبار مثبتة في مكانها.

### B. إذا ظهر ضوء أحمر وامض على شريط مؤشر حالة البطارية،

احرص على أن تكون البطارية مثبتة بالشكل الصحيح.  
يمكن أن تتحقق مما إذا كان مزلاج ULTRA COMPACT X3 الخاص بحاوية الغبار في الموضع الصحيح.

التأكد من أن الفلتر مثبتًا بالشكل الصحيح.

### C. توقف الجهاز عن العمل

تحقق مما إذا كانت هناك عوائق في مدخل الهواء أو في الأنبوب، وقم بإزالتها وتأكد من إيقاف تشغيل المنتج. بمجرد الانتهاء من ذلك، اضغط ببساطة على زر التشغيل / الإيقاف، سيبدأ المنتج في العمل مرة أخرى.

### D. ضوء الليد الأمامي لفوهة الأرضية الصلبة ينطفئ ورمز التحذير على الليد اليدوي أحمر.

يوجد انسداد في الفوهة أو عائق أمام فرشاة البسط أو نافذة الفوهة غير موضوعة بشكل صحيح. يجب التأكد من إيقاف تشغيل جهازك وإزالة أي حطام أو عائق واتباع تعليمات صيانة المكنسة في القسم 5.4.

### E. البطاريات لا يمكن شحنها.

قد يكون هذا نتيجة لفترات تخزين طويلة جدًا (أكثر من نصف سنة).  
اتصل بخدمة عملاء Hoover لترتيب عملية استبدال البطارية.  
إذا استمرت المشكلة، فاتصل بمركز خدمة عملاء Hoover.

إذا كنت تشك في أي شيء، فاتصل بمكتب خدمة هوفر للحصول على المشورة. قد يكونوا قادرين على مساعدتك عبر الهاتف. سيجري فرض رسوم خدمة إذا تم فحص المنظف ووجد أنه يعمل بشكل صحيح، ولم يتم تجميعه وفقًا لهذه التعليمات أو تم استخدامه بشكل غير صحيح.

## 7. معلومات هامة

### قطع الغيار Hoover ومواد الاستهلاك

إستبدال قطع الغيار دائما بقطع أصلية "هوفر" (Hoover). هذه القطع متوفرة بشكل عام لدى موزع "هوفر" (Hoover) الموجود في منطقتك أو بشكل مباشر لدى "هوفر" (Hoover). عندما تقوم بطلب قطع الغيار أشر دائما إلى رقم نموذج الجهاز.

### النوعية

حصلت مصانع الشركة Hoover , على انفراد بالتصريحات الخاصة بالنوعية. تتم صناعة منتجاتنا باستخدام نظام نوعية مراعي لمتطلبات النظام ISO 9001.

### ضمانك

شروط الضمان الخاصة في هذا الجهاز هي بموجب النظم المحددة من قبل ممثلنا في الدولة التي يباع بها. من الممكن الحصول على التفاصيل الخاصة بهذه الشروط من قبل التاجر الذي تم شراء الجهاز منه. يجب أن ترفق فاتورة البيع عند القيام بأي مطالبة بموجب أحكام هذا الضمان.

يخضع للتعديلات بدون تبليغ.

إذا كان جهازك لا يزال يعمل ولكن لديه شفت منخفض أو معدوم، فقد يكون جهازك مسدودًا. حينها قد يظهر ضوء أحمر ثابت على شريط مؤشر حالة البطارية.  
يجب الالتزام بتنفيذ جميع تعليمات الصيانة المدرجة في الأقسام 5.1، 5.2، 5.3، 5.4، 5.5. يجب أيضًا فحص المناطق الإضافية التالية من منتجك بحثًا عن أي حطام أو عوائق:

1. تأكد من إيقاف تشغيل منتجك.
2. احرص على فصل الفوهة والأنبوب والوحدة اليدوية كما هو موضح في التعليمات السابقة.
3. يجب التحقق بصريًا من مداخل الوحدة اليدوية لأي حطام أو عوائق وقم بتنظيفها.
4. ثم قم بالفحص البصري لمنطقة وصلات الفوهة لأي حطام أو عوائق وقم بتنظيفها.
5. قم بإزالة فرشاة الفوهة وتحقق من منطقة مدخل الفوهة لأي حطام أو عوائق وقم بتنظيفها.
6. تحقق بصريًا من طرفي الأنبوب وقم بإزالة أي حطام أو عوائق.
7. أعد تجميع منتجك.

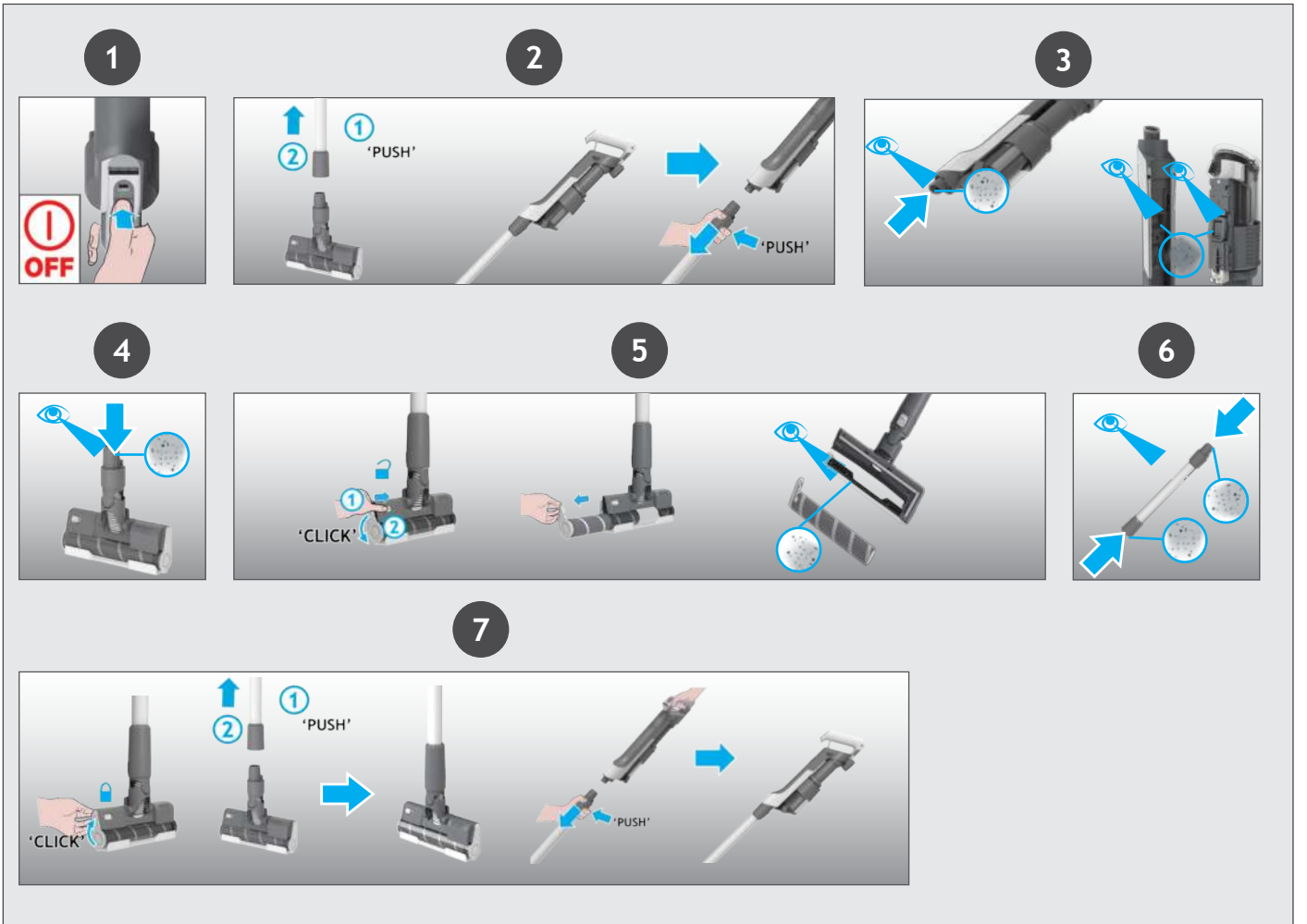

## 5. صيانة جهاز التنظيف 5.4 تنظيف فوهة الأرضية

يفضل تقنية منع التشابك (ANTI-TWIST) ، فإن منظف هووفر الخاص بك يتميز بمشط مدمج يقلل بشكل كبير من تشابك الشعر حول فرشاة البسط. ومع ذلك، إذا لم يكن جهاز التنظيف الخاص بك يعمل بكفاءة، فقد تحتاج إلى تنظيف قضيب الفرشاة.

1. تأكد من إيقاف تشغيل منتجك.
2. احرص على تحريك مزلاج تحرير فرشاة الفوهة على الفوهة وقم بتدوير قفل تحرير فرشاة الفوهة.
3. أزل فرشاة الفوهة من فوهة الأرضية.
4. أزل أي حطام زائد من قضيب الفرشاة. تأكد من عدم وجود أي حطام كبير داخل الفوهة وقم بإزالته.
5. احرص على غسل فرشاة الفوهة باستخدام ماء فاتر.
6. ثم اتركها لتجف لمدة 24 ساعة.
7. قم بإعادة إدخال فرشاة الفوهة في الفوهة.
8. احرص على تدوير قفل تحرير فرشاة الفوهة إلى الموضع الصحيح لقفلاها.

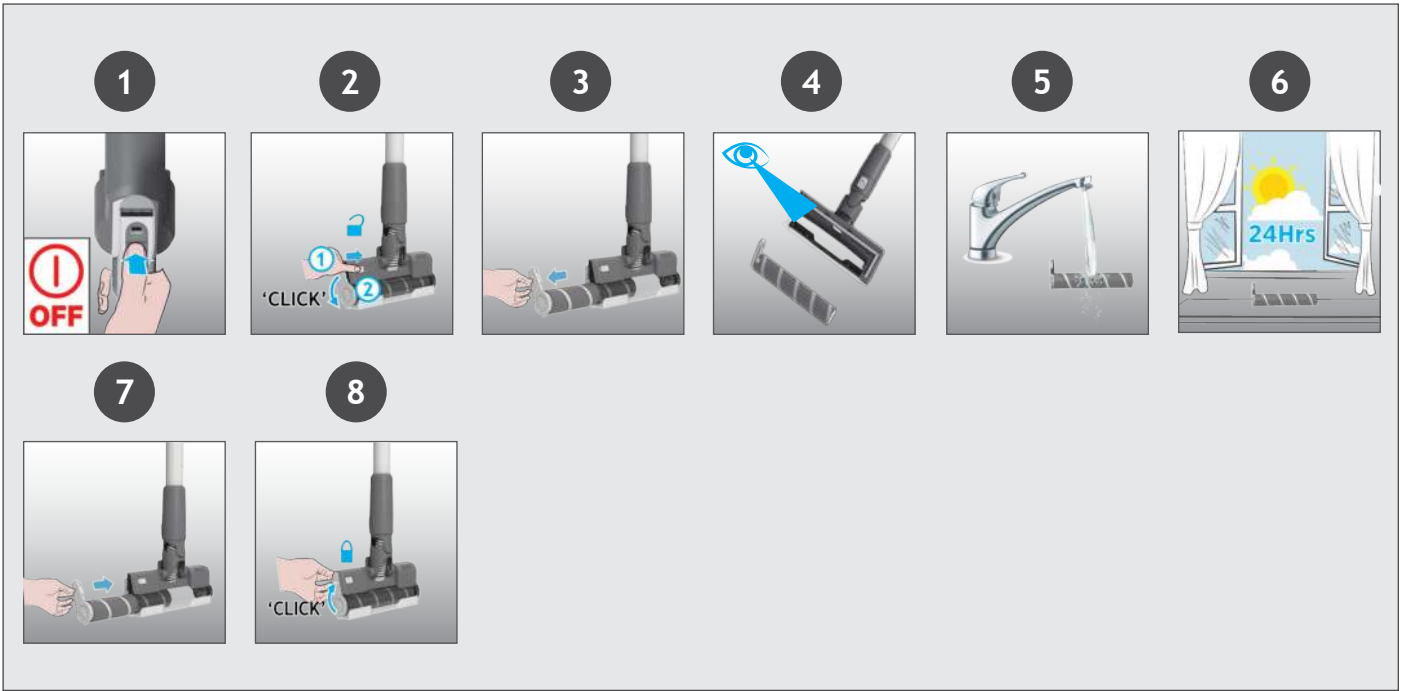

## 5. صيانة جهاز التنظيف 5.5 تنظيف الفوهة الصغيرة ذات الطاقة

1. تأكد من إيقاف تشغيل منتجك.
2. في البداية، قم بفصل الفوهة الصغيرة ذات الطاقة من جهازك.
3. لإزالة فرشاة البسط، قم بإلغاء قفل قفل التحرير باستخدام قطعة نقدية.
4. وباستخدام المقص، أزل أي ألياف متشابكة أو حطام من الفرشاة.
5. انظر داخل الفوهة وأزل أي بقايا.
6. إعادة تركيب فرشاة البسط، ثم ادفع قفل التحرير وأغلقه باستخدام قطعة نقدية.

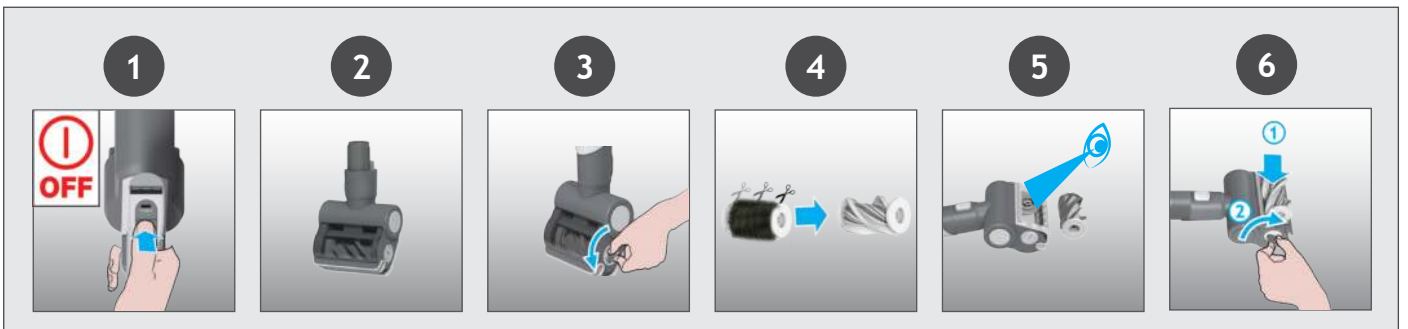

\* يعتمد على طراز المنتج.

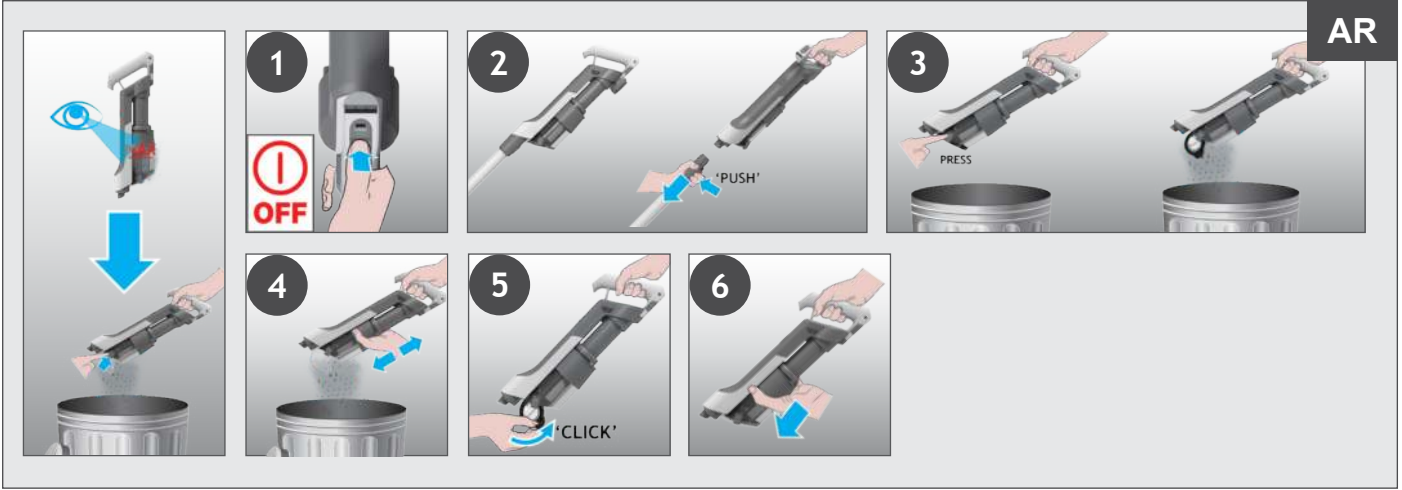

## 5. صيانة جهاز التنظيف 5.3 تنظيف الفلتر والحاوية

- مهم: للحصول على أداء أفضل، نوصي بغسل الفلاتر بعد كل إفراغ لخمس علب غبار.**
1. تأكد من إيقاف تشغيل منتجك.
  2. أمسك مزلاج ULTRA COMPACT X3 الخاص بحاوية الغبار واسحبه للأعلى.
  3. اضغط على زر تفريغ حاوية الغبار لفتح الغطاء.
  4. قم بتدوير الفلتر عكس اتجاه عقارب الساعة.
  5. قم بإزالة الفلتر من الوحدة اليدوية.  
**ملاحظة: أزل أي حطام زائد من الفلتر.**
  6. اضغط على رافعة إزالة الحاوية لتحرير الحاوية بتحريكها للأسفل.
  7. أزل الحاوية من الوحدة الرئيسية بتحريكها للأسفل.
  8. تحقق من عدم وجود أي غبار أو حطام متبقي على الوحدة الرئيسية.
  9. اغسل الفلتر والحاوية باستخدام ماء فاتر.
  10. اتركهما ليجفيا لمدة 24 ساعة قبل إعادة تركيبهما في جهازك.
  11. أعد تركيب الحاوية على الوحدة الرئيسية.
  12. احرص على تركيب الحاوية بتحريكها للأعلى على الوحدة الرئيسية حتى تسمع صوت "تكة".
  13. قم بإعادة إدخال الفلتر إلى مكانه ودوره في اتجاه عقارب الساعة حتى تسمع صوت "تكة".
  14. أغلق غطاء الوعاء.
  15. أمسك مزلاج ULTRA COMPACT X3 الخاص بحاوية الغبار وحركه للأسفل إلى موضعه الأصلي.



## 4.2 وضع فوق الأرضية / الوضع المحمول باليد

### إعدادات التحكم:

اضغط على زر التشغيل/الإيقاف للبدء في التنظيف، والوضع الافتراضي هو الوضع القياسي. اضغط على زر وضع الطاقة للتبديل بين أوضاع التشغيل تيربو/إيكو/قياسي. إذا كنت بحاجة إلى تنظيف أعمق، اضغط على زر وضع الطاقة مرة واحدة للدخول إلى وضع التيربو. سيضيء رمز وضع الطاقة باللون الأبيض على شاشة الليد لتأكيد اختيارك. يُرجى ملاحظة أن هذا سيؤدي إلى تقليل وقت تشغيل البطارية. إذا كنت بحاجة إلى تنظيف أخف، اضغط على زر وضع الطاقة مرتين للدخول إلى وضع إيكو. سيضيء رمز وضع الطاقة باللون الأخضر لتأكيد اختيارك. اضغط مرة أخرى على زر وضع الطاقة للعودة إلى الوضع القياسي. سيتم إيقاف تشغيل رمز وضع الطاقة لتأكيد اختيارك.

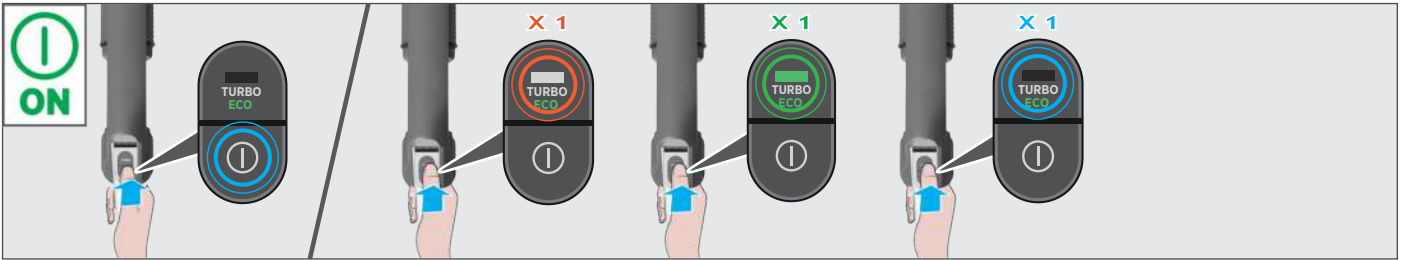

## 5. صيانة جهاز التنظيف ULTRA COMPACT X3 5.1: وظيفة ضغط الغبار

يمكنك ضغط الحطام في حاوية الغبار لزيادة سعتها. حرك المزلاج للأعلى ثم للأسفل لأداء وظيفة ضغط الغبار.

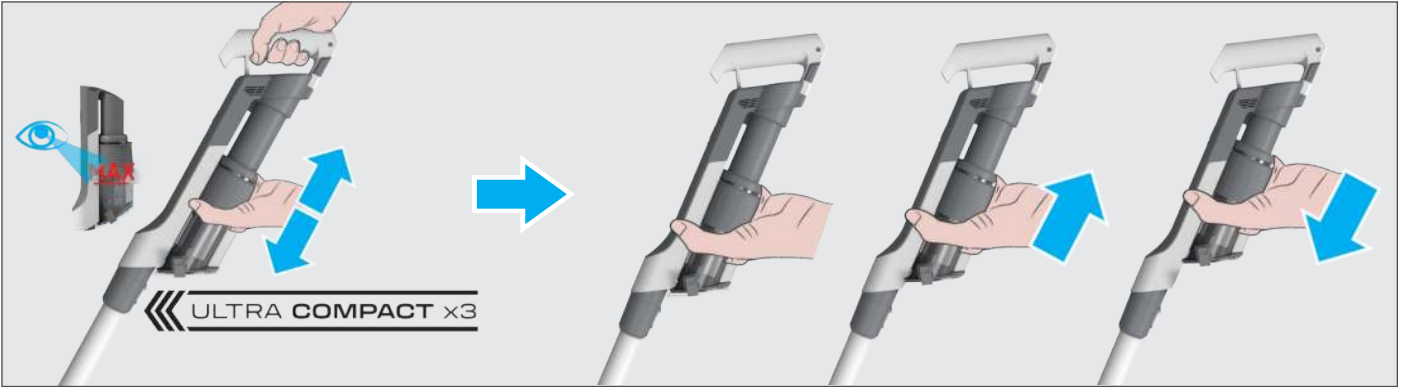

## 5. صيانة جهاز التنظيف 5.2 تفريغ الوعاء المخصص لجمع الغبار

عندما تصل الأوساخ الموجودة في علبة الغبار إلى خط الملء الأقصى، قم بتفريغ العلبة.

1. أوقف تشغيل منتجك.
2. اضغط على زر تحرير الأنبوب لفصل الأنبوب عن الجهاز اليدوي.
3. أمسك الجهاز اليدوي فوق سلة المهملات واضغط على زر تفريغ علبة الغبار لفتح الغطاء وإفراغ الحطام في سلة المهملات.
4. أمسك مزلاج ULTRA COMPACT X3 الخاص بعلبة الغبار وحركه للأعلى والأسفل لإزالة أي بقايا متبقية.
5. أغلق غطاء الوعاء.
6. تأكد من أن مزلاج ULTRA COMPACT X3 الخاص بحاوية الغبار عاد إلى موضعه الأصلي.

## 4.1 وضع العصا (STICK)

### لاستخدام منتجك في وضع العصا:

لبدء التنظيف، اضغط على زر التشغيل/إيقاف التشغيل. الوضع الافتراضي هو قياسي. اضغط على زر وضع الطاقة للتبديل بين أوضاع التشغيل تيربو/إيكو/قياسي. ملاحظة: مصابيح الليد الخاصة بالفوهة تكون مضاءة دائماً وتدور فرشاة البسط دائماً في وضع التشغيل.

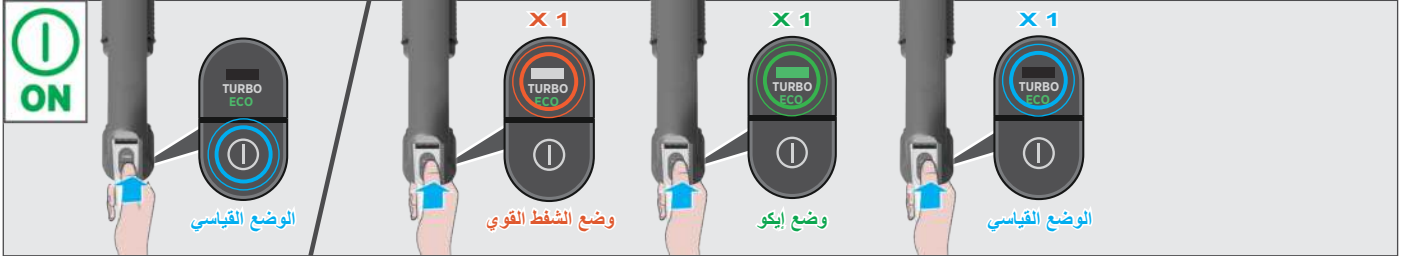
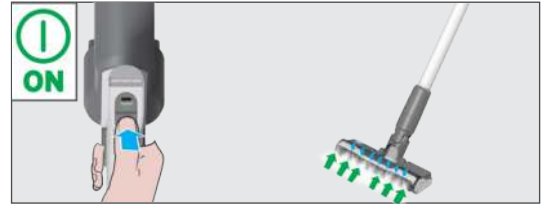

إذا كنت تريد تنظيفاً أعمق عند استخدام المنتج في وضعية العصا، فاضغط على زر وضع الطاقة مرة واحدة للدخول إلى وضع تيربو سيضيء رمز وضع الطاقة باللون الأبيض على شاشة الليد لتأكيد اختيارك. يُرجى ملاحظة أن هذا سيؤدي إلى تقليل وقت تشغيل البطارية.

إذا كنت تريد تنظيفاً أخف عند استخدام المنتج في وضعية العصا، فاضغط على زر وضع الطاقة مرتين للدخول إلى وضع إيكو. سيضيء رمز وضع الطاقة باللون الأخضر لتأكيد اختيارك.

اضغط مرة أخرى على زر وضع الطاقة للعودة إلى الوضع القياسي. سيتم إيقاف تشغيل رمز وضع الطاقة لتأكيد اختيارك.

## 4.2 وضع فوق الأرضية / الوضع المحمول باليد

### لاستخدام جهازك في الوضع فوق الأرضيات:

1. افصل الفوهة عن الأنبوب بالضغط على زر تحرير الفوهة.
2. قم بتركيب الإكسسوارات المرغوبة في نهاية الأنبوب، وجميع الملحقات المتوفرة لديك ستناسب مع نهاية الأنبوب.
3. اضغط على زر التشغيل/الإيقاف لبدء التنظيف.

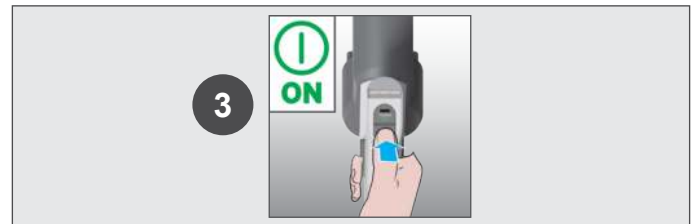

### لاستخدام جهازك في الوضع المحمول باليد:

1. افصل الأنبوب عن الوحدة المحمولة بالضغط على زر تحرير الأنبوب.
2. قم بتركيب الملحقات المرغوبة في نهاية الوحدة المحمولة باليد، وستتناسب جميع الملحقات المتوفرة لديك مع نهاية الوحدة المحمولة باليد. يمكنك أيضاً استخدام أداة الشقوق المتكاملة.
3. اضغط على زر التشغيل/الإيقاف لبدء التنظيف.

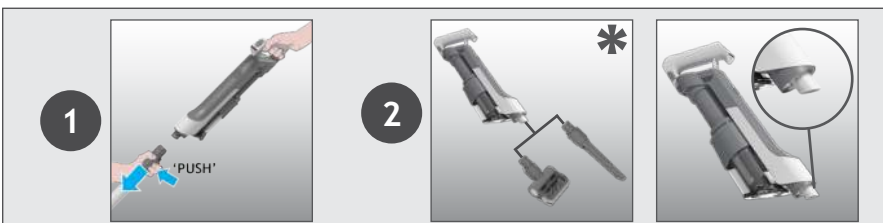

### 3. شحن البطارية

البطارية الموجودة في منتجك ليست مشحونة بالكامل.

قبل الاستخدام الأول، يُرجى شحن المنتج بالكامل. يستغرق الشحن حوالي 4 ساعات.

يمكنك شحن المنتج بثلاث طرق مختلفة، وسيتم عرض حالة البطارية على شاشة ليد.

1. عند تجميع المنتج بالكامل في وضعية العصا أو وضعه في حامل الحائط.
2. عند استخدام المنتج باليد.
3. عند إزالة البطارية من المنتج.

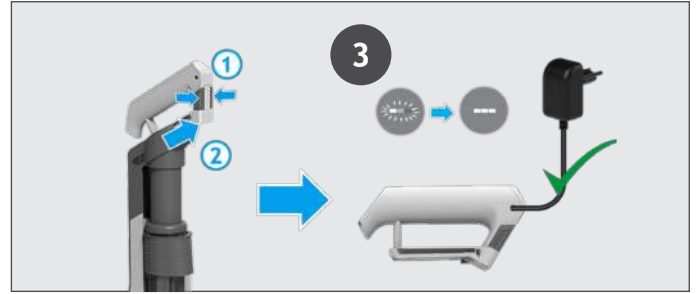
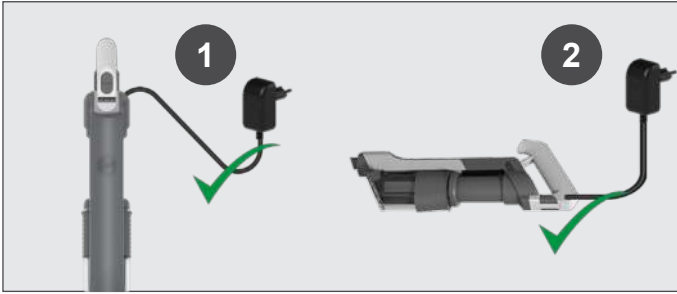

أثناء استخدام المنتج، سيتم عرض مستوى شحن البطارية في الوقت الفعلي على مؤشر ليد لحالة البطارية الموجود على المقبض اليدوي.

عندما يقترب وقت التشغيل المتبقي من النهاية، ستبدأ أيقونات شاشة الليد بالوميض باللون الأبيض. لذا يُنصح بإيقاف تشغيل المنتج وإعادة شحن البطارية.

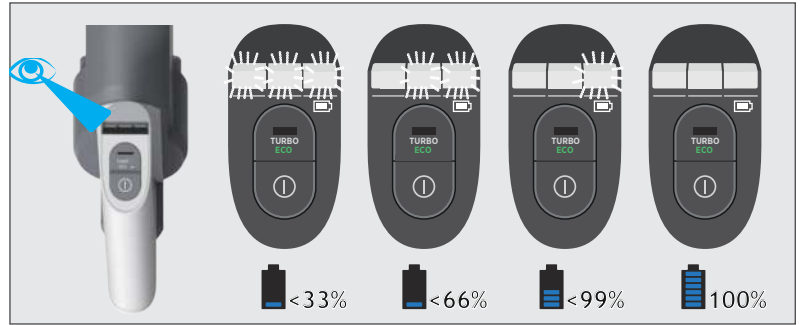

### 4. استخدام جهاز التنظيف الخاص بك

هناك 3 أوضاع تشغيل مختلفة للمنفذ الخاص بك:

1. وضع العصا.
2. وضع فوق الأرضيات.
3. الوضع المحمول باليد.



احرص على إزالة جميع أجزاء المنتج من العبوة وتجميع المنظف الخاص بك.

**الخطوة 1:** قم بتثبيت الأنبوب في فوهة الأرضية.

**الخطوة 2:** قم بتثبيت الوحدة المحمولة باليد على الأنبوب.

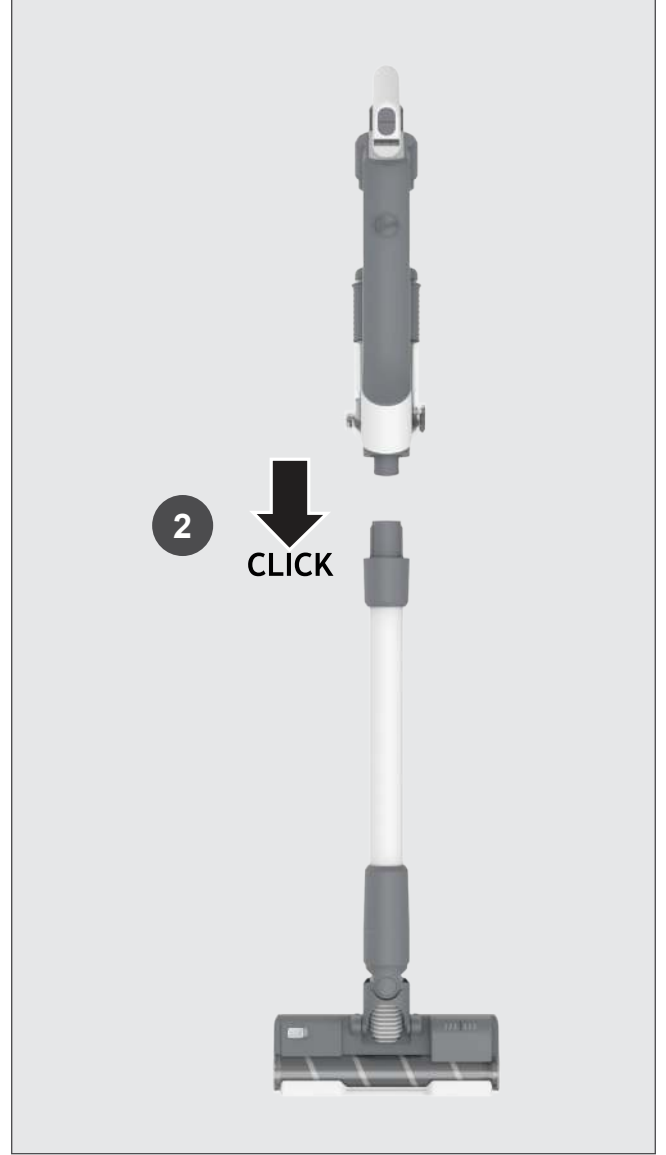
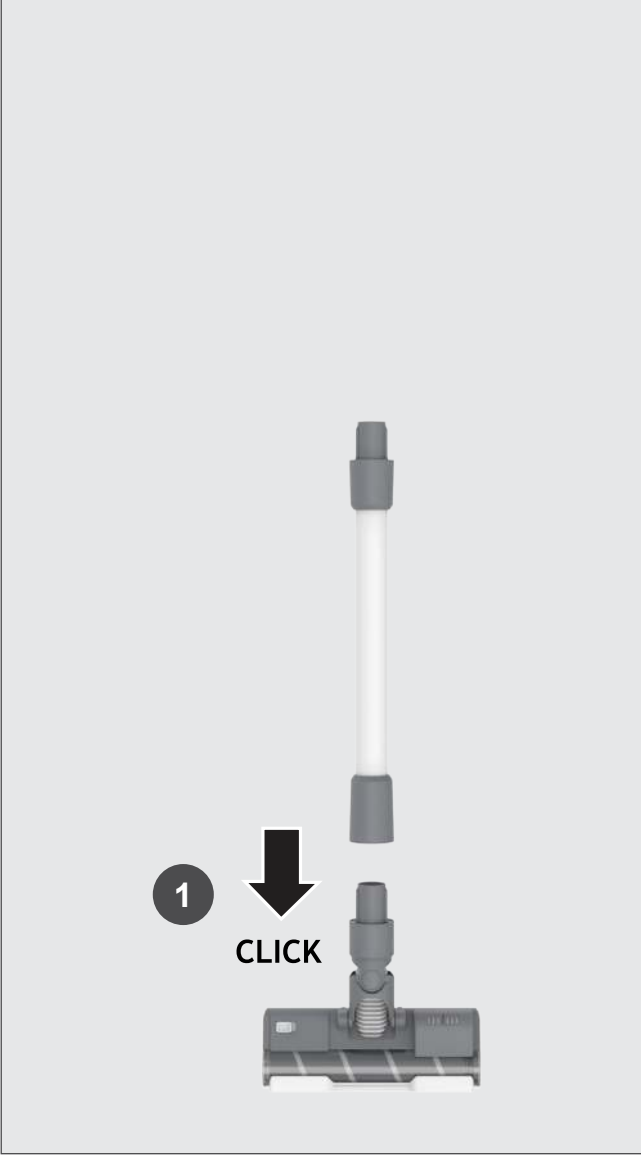

نحن نوفر حامل التثبيت على الحائط للتخزين الاختياري. يمكنك تثبيت الحامل الحائطي على حائط مناسب باستخدام البراغي والمثبتات المرفقة.

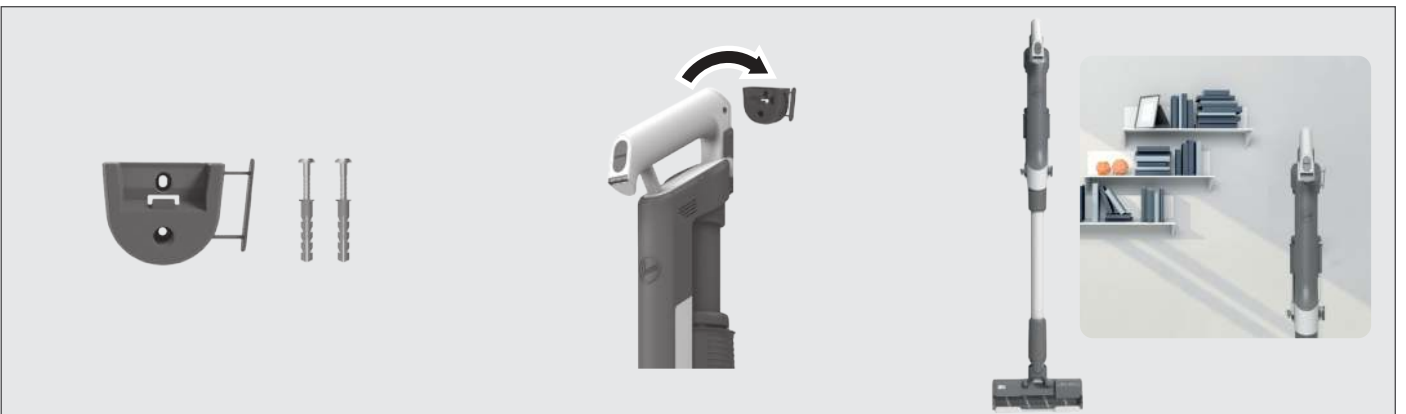

## 1. التعرف على جهاز التنظيف الخاص بك

## مكونات الجهاز

- A. حزمة البطارية
- B. أزرار تحرير حزمة البطارية
- C. مدخل شاحن البطارية
- D. زر التشغيل/الإيقاف
- E. زر وضع الطاقة
- F. مؤشر ليد لحالة البطارية
- G. مزلاج علبة الغبار مدمج للغاية X3
- H. علبة الغبار
- I. رافعة إزالة علبة الغبار
- J. زر تحرير تفريغ علبة الغبار
- K. زر تحرير الأنبوب
- L. أنبوب
- M. زر تحرير الفوهة
- N. فوهة الأرضيات
- O. زر تحرير فرشاة الأرضية للشفاطة
- P. مزلاج تحرير شريط فرشاة الفوهة
- Q. نافذة الفوهة
- R. شريط الفرشاة الخاص بالفوهة
- S. حامل حائط
- T. براغي ومثبتات التثبيت على الحائط
- U. شاحن
- V. الفوهة الآلية الصغيرة\*
- W. أداة الشق
- X. حزمة بطارية إضافية\*

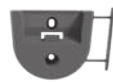
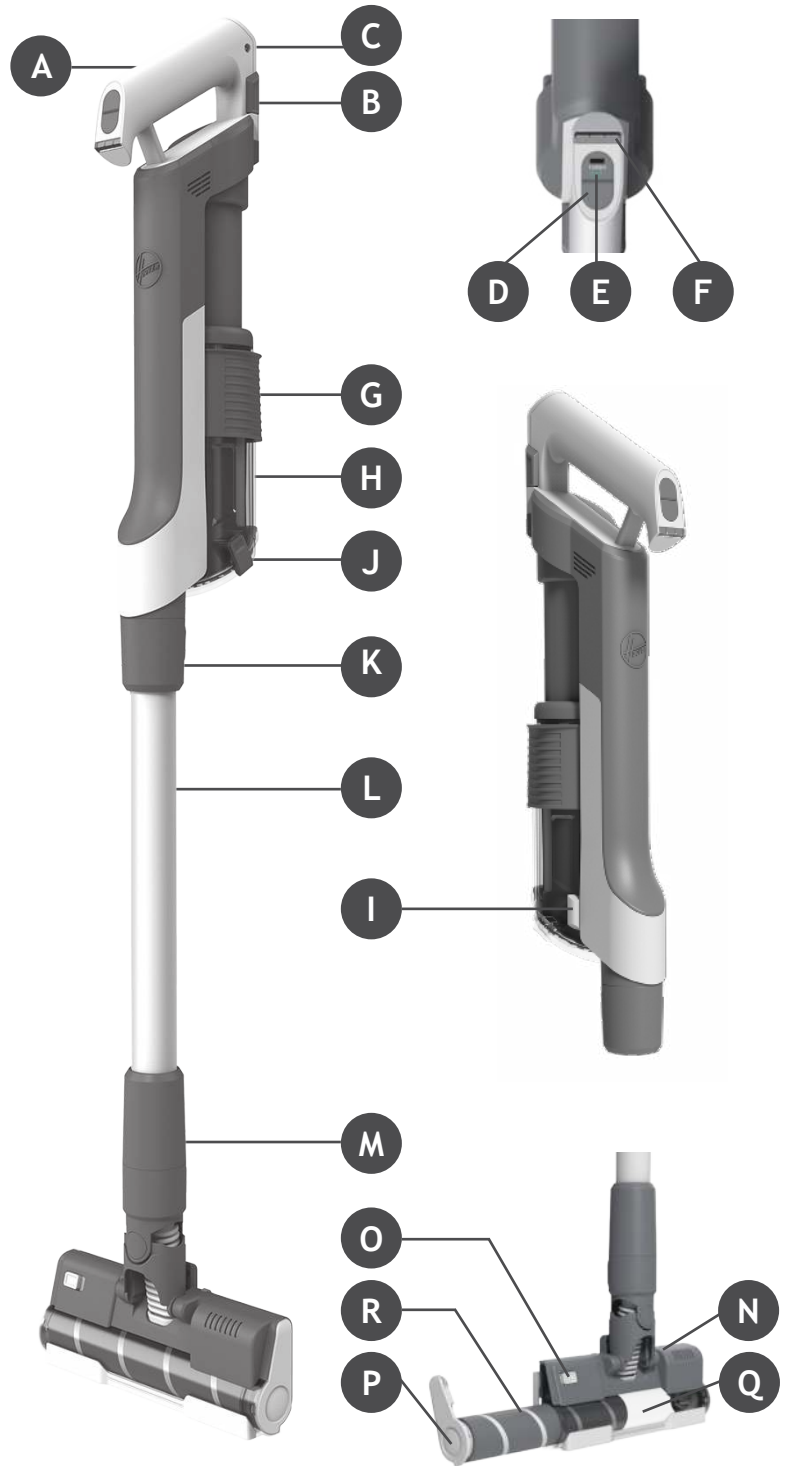

S



T



U



V



W



X

EC 2019/1782

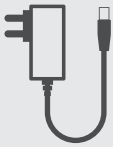
	Manufacturer Name	Dongguan Guanjin Electronics Technology Co., Ltd.
	Manufacturer Address	Block 16 Qiantou New industrial Park, Niushan, DongchengDistrict, Dongguan City, Guangdong Province, China
	Model	K12B176070B/K12B176070G
	Input Voltage	100-240V-
	Input AC Frequency	50/60 Hz
	Output Voltage	17.6V DC
	Output Current	0.7 A
	Output Power	12.3 W
	Average Active Efficiency	83.1%
	Efficiency at load 10%	79.0%
	No-Load Power Consumption	0.10 W

Part No. : 48701346