

ZONE 300

Setup Guide
Guide d'installation

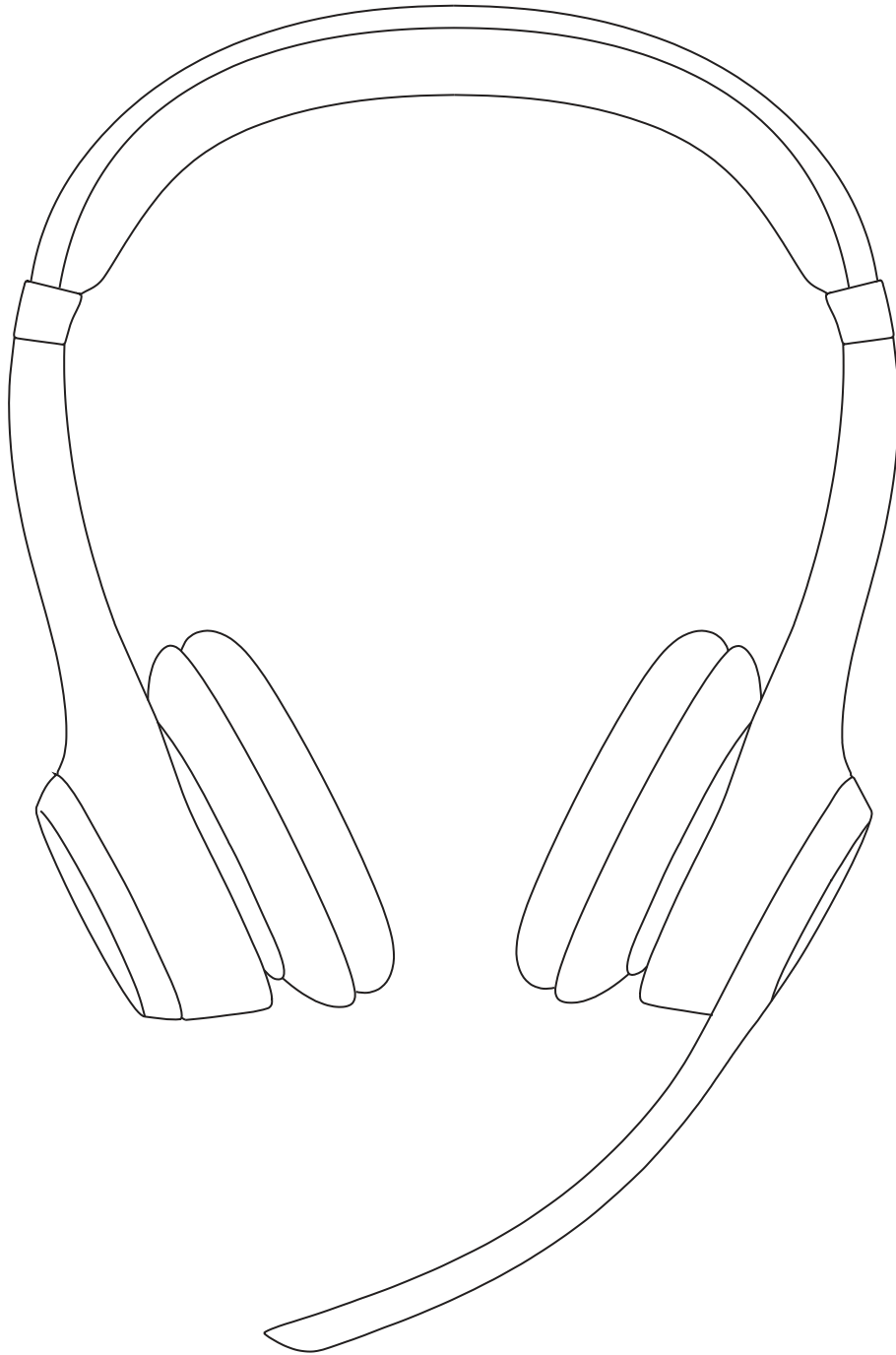

logitech®

CONTENTS

English	3	Česká verze	123
Deutsch	11	Slovenčina	131
Français	19	Українська	139
Italiano	27	Eesti	147
Español	35	Latviski	155
Português	43	Lietuvių	163
Nederlands	51	Български	171
Svenska	59	Hrvatski	179
Dansk	67	Srpski	187
Norsk	75	Slovenščina	195
Suomi	83	Română	203
Ελληνικά	91	Türkçe	211
По-руски	99	219	العربية
Po polsku	107	227	עברית
Magyar	115		

KNOW YOUR PRODUCT

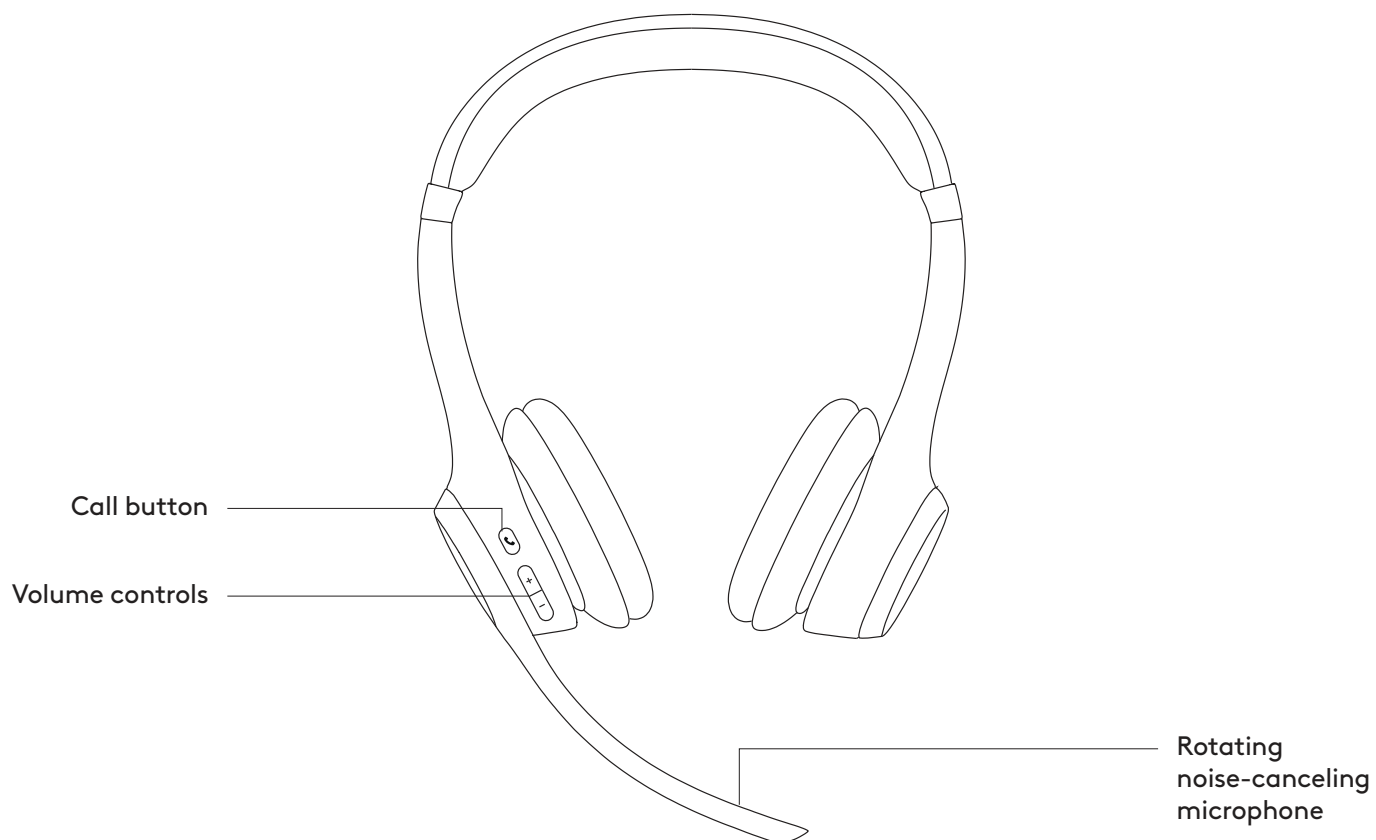

WHAT'S IN THE BOX

1. Zone 300
2. USB-C charging cable
3. User documentation

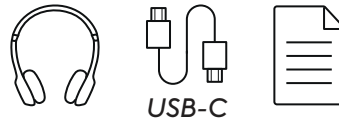

POWER ON/OFF

1. Press the power button once to power on the headset.
2. Once powered on, the LED light will turn white.

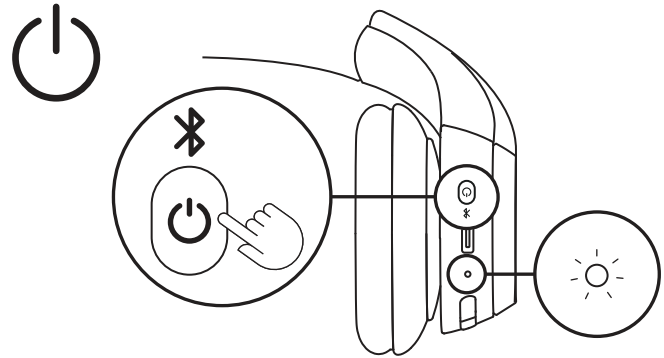

3. There will be a voice prompt that tells you the battery status¹.

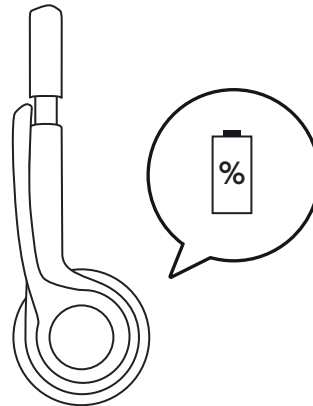

CONNECTING YOUR HEADSET

1. Long press the power button on earcup until LED indicator starts blinking to initiate Bluetooth® pairing.

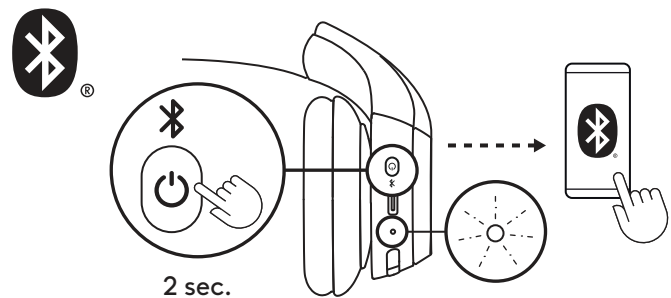

2. In your computer or mobile device's *Bluetooth*® settings, select "Zone 300" in discoverable devices.

If you are using *Windows 10* or later, a notification will pop up when you place the headset close to your computer. Click "Connect".

3. Repeat steps 1 and 2 if you want to pair with another device. You can pair with a maximum of 8 devices and connect to 2 devices simultaneously.



ADJUSTING FIT

1. It may be easier to adjust the headsets on your head. Slide the earcups up and down the headband until they sit comfortably on your ears.

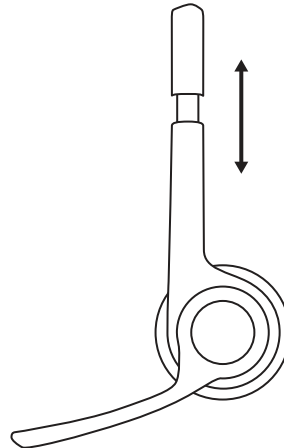

2. Move the microphone boom up or down until it is leveled with your mouth for better voice capture.

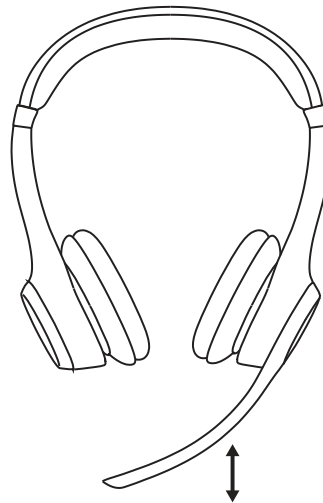

MUTING

1. Flip up or down the mic boom to mute or unmute.

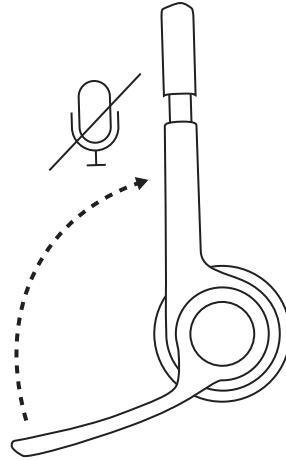

2. You will hear voice prompts that indicate whether the microphone is muted or unmuted¹.



CHARGING

The LED light on the headset will become red when the battery is lower than 10%.

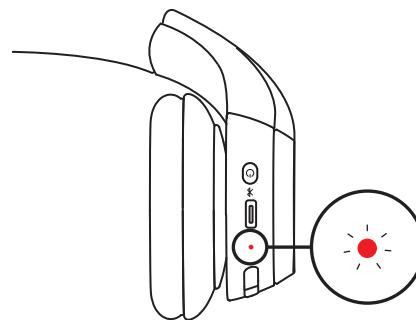

1. Plug one end of the cable to the *USB-C* port on the bottom of the earcup and the other end into the *USB-C* charging port on your computer or a power adapter.
2. The LED light will start breathing when charging.
3. The LED light will turn solid white when fully charged.

A 5-minute charge will give you up to 1 hour of talk time³, and a full charge takes around 2 hours.

The headset can be used with *Bluetooth*® paired while charging.

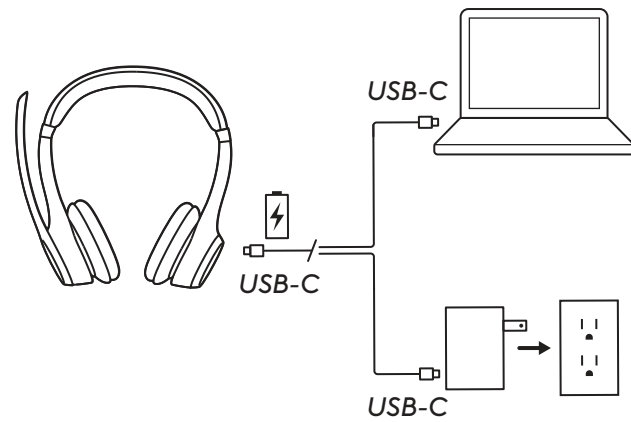

CUSTOMIZING WITH LOGI TUNE

Take control of your music and meeting experience with Logi Tune. Adjust sidetone, mic level, and EQ for your preferred audio experience using the Logi Tune desktop or mobile app for Logitech headsets.

It is also recommended to boost your headset performance with periodic software and firmware updates.



ADJUSTING SIDETONE

Sidetone lets you hear your own voice during conversations so you are aware of how loud you are talking. In Logi Tune, select the sidetone feature, and adjust the dial accordingly.

- A higher number means you hear more external sound.
- A lower number means you hear less external sound.

AUTO SLEEP TIMER

By default, your headset will automatically power off when not in use for 30 minutes to conserve battery. Adjust the sleep timer in Logi Tune. To wake up your headset, try press the power switch again.

RESET YOUR HEADSET

1. Power the headset on.

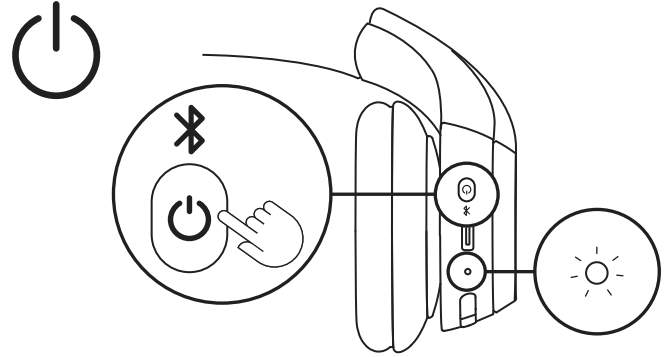

2. Press and hold the call button and volume "-" button for 5 seconds.

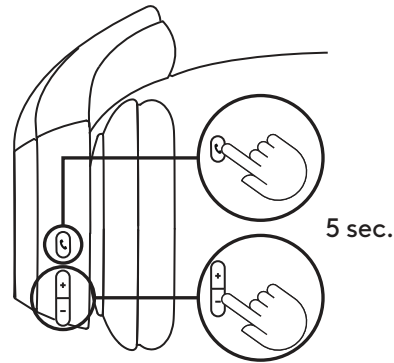

3. The LED light will quickly blink from red to white for 3 times and then turns off when your headset is successfully reset.

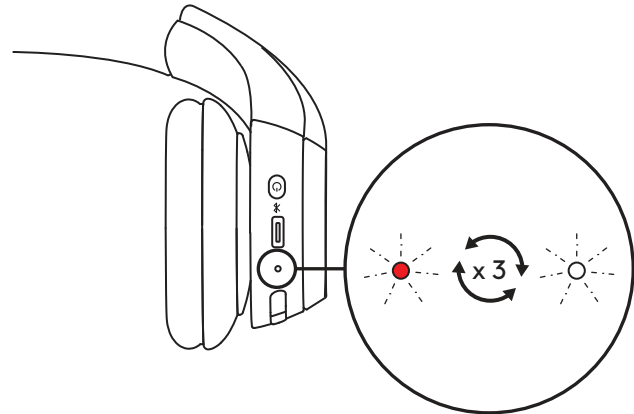

4. The headset will turn off after reset.

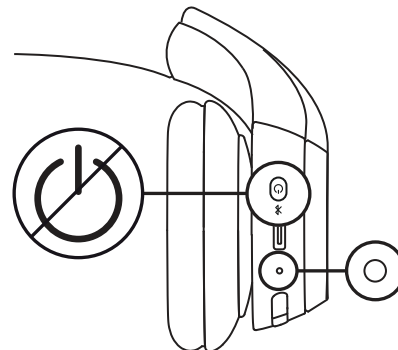

BUTTON CONTROLS

	Usage	Button	Action
Call controls	Answer / End call	Call button	Short press
	Reject call		1.5 sec. press
	Resume call		Short press
Volume	Volume up	"+"	Short press
	Volume down	"_"	Short press
Connectivity	Bluetooth® pairing	Power button	2 sec. press

LED LIGHT INDICATORS

Category	Status	LED Light
Power	Power on	Solid
	Battery charging	Breathing
	Battery fully charged	Solid
	Low battery (<10%)	Red
Connectivity	Bluetooth® pairing	Blinking
	Bluetooth® connected	Solid
	Connection lost	Slow blinking
Factory reset		Fast blink from red to white for three times then turns off

Note: User-triggered behaviors, such as *Bluetooth®* pairing, will be prioritized; The light indicator will then revert back to its previous status once the behavior is completed.

DIMENSIONS

Headset:

Height: 172.84 mm (6.8 in)

Width: 166.71 mm (6.6 in)

Depth: 66 mm (2.6 in)

Weight: 122 g (4.3 oz)

Earpad:

Height: 66 mm (2.6 in)

Width: 66 mm (2.6 in)

Depth: 16 mm (0.63 in)

COMPATIBILITY

Works with *Windows, macOS, ChromeOS², Linux², iOS, iPadOS, or Android* devices via *Bluetooth®*.

Compatible with common calling applications.

TECHNICAL SPECIFICATIONS

Microphone Type: Dual beamforming mics with noise-canceling algorithms

Frequency response (Speaker): 50-20 kHz (music mode), 100-7 kHz (talk mode)

Frequency response (Microphone): 100-7 kHz

Listening time: Up to 16 hrs³

Talk time: Up to 20 hrs³

Bluetooth® version: 5.3

Wireless range: Up to 30 m / 98 ft⁴

Charging cable length: 1 m

FOOTNOTE

¹The headset currently supports voice prompts in the following languages: English, French, German, Italian, Spanish, and Portuguese. You can choose your preferred language in the Logi Tune app.

²Device basic functions will be supported for operating systems that do not support Logi Tune. Check Logi Tune compatibility on logi.com/tune.

³Battery life may vary based on user and computing conditions.

⁴Open field line of sight. Wireless range may vary depending on the operating environment and computer setup.

www.logitech.com/support/zone300

PRODUKT AUF EINEN BLICK

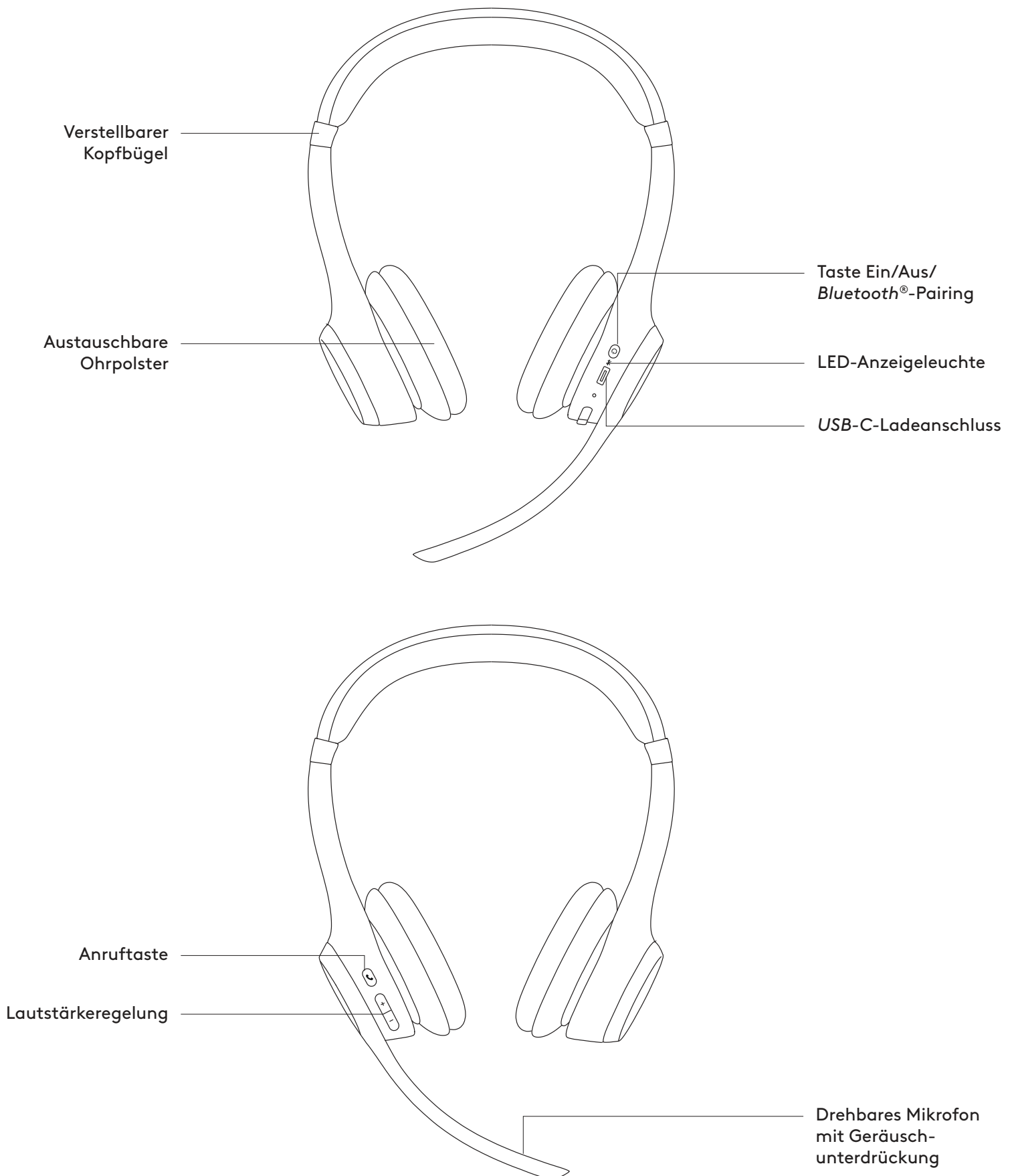

INHALT

1. Zone 300
2. USB-C-Ladekabel
3. Bedienungsanleitung

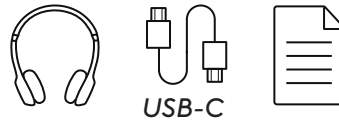

STROMVERSORGUNG EIN/AUS

1. Drücken Sie die Ein/Aus-Taste einmal, um das Headset einzuschalten.
2. Nach dem Einschalten leuchtet die LED weiß.

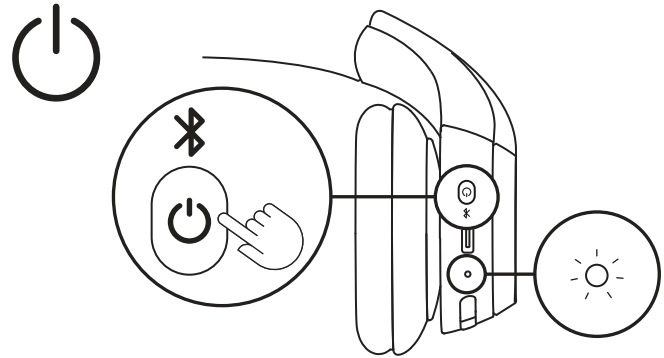

3. Es wird eine Sprachansage ausgegeben, die Sie über den Akkustand informiert!

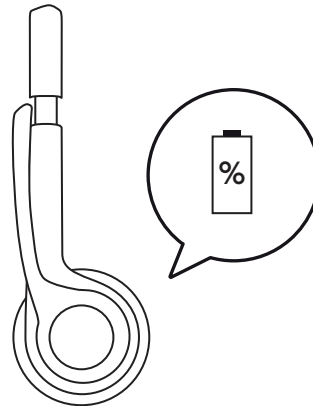

HEADSET ANSCHLIESSEN

1. Drücken Sie den Ein/Aus-Schalter an der Hörmuschel, bis die LED-Anzeige zu blinken beginnt, um das Bluetooth®-Pairing zu starten.

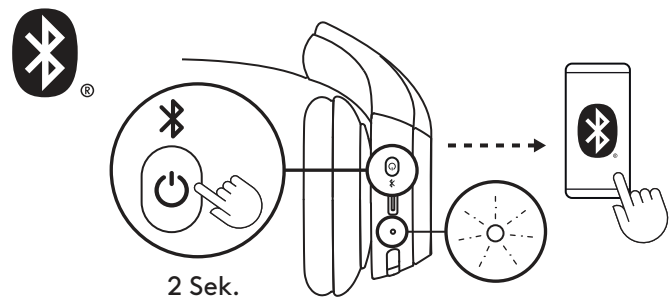

2. Wählen Sie in den *Bluetooth*®-Einstellungen Ihres Computers oder Mobilgeräts „Zone 300“ aus der Liste der erkennbaren Geräte aus.

Wenn Sie *Windows 10* oder höher verwenden, wird eine Benachrichtigung angezeigt, wenn Sie das Headset in die Nähe des Computers bringen. Klicken Sie auf „Verbinden“.



3. Wiederholen Sie die Schritte 1 und 2, um ein Pairing mit einem anderen Gerät durchzuführen. Sie können maximal 8 Geräte pairen und eine Verbindung mit 2 Geräten gleichzeitig herstellen.

ANPASSBARE PASSFORM

1. Möglicherweise ist es einfacher, das Headset direkt beim Tragen auf dem Kopf einzustellen. Bewegen Sie die Hörmuscheln am Kopfbügel nach oben und nach unten, bis sie bequem auf Ihren Ohren sitzen.

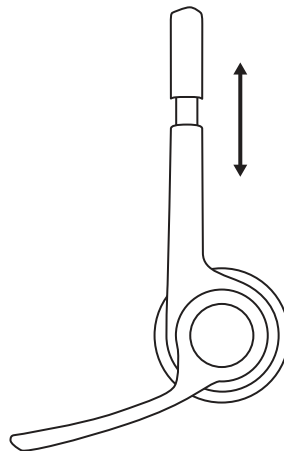

2. Passen Sie den Mikrofonbügel so an, dass er sich auf Höhe Ihres Mundes befindet, um eine optimale Spracherfassung zu erreichen.

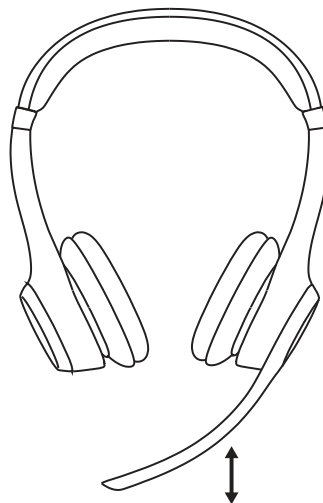

STUMMSCHALTUNG

1. Klappen Sie den Mikrofonarm nach oben oder unten, um die Stummschaltung zu aktivieren oder zu deaktivieren.

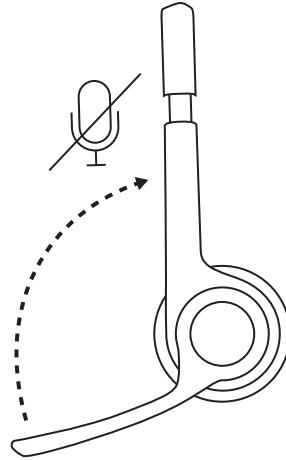

2. Beim Stummschalten bzw. Aufheben der Stummschaltung hören Sie eine entsprechende Sprachansage!

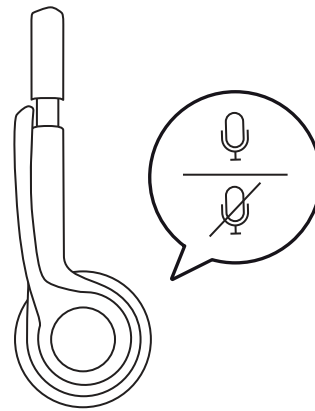

AUFLADEN

Die LED am Headset wird rot, wenn der Akku zu weniger als 10 % geladen ist.

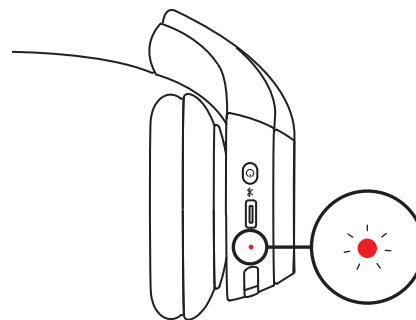

1. Verbinden Sie ein Ende des Kabels mit dem *USB-C*-Anschluss an der Unterseite der Hörmuschel und das andere Ende mit dem *USB-C*-Ladeanschluss Ihres Computers oder einem Netzteil.
2. Die LED leuchtet beim Aufladen mit Atemeffekt.
3. Die LED leuchtet konstant weiß, wenn der Ladevorgang abgeschlossen ist.
Eine Aufladung von 5 Minuten ergibt bis zu 1 Stunde Gesprächszeit³, und eine vollständige Aufladung dauert etwa 2 Stunden.
4. Das Headset kann während des Ladevorgangs mit *Bluetooth*® gepairt verwendet werden.

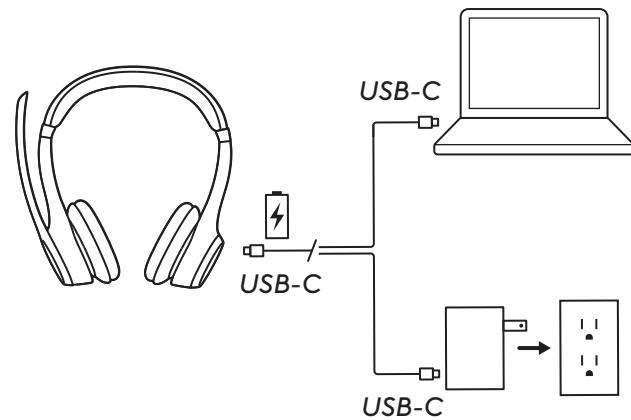

ANPASSEN MIT LOGI TUNE

Übernehmen Sie die Kontrolle über Ihre Musik- und Meeting-Erfahrung mit Logi Tune. Passen Sie mit Logi Tune Desktop für Logitech Headsets Nebengeräusche, Mikrofonpegel und Equalizer an Ihr bevorzugtes Hörgefühl an.

Wir empfehlen außerdem, die Leistung Ihres Headsets regelmäßig durch Software- und Firmware-Updates zu verbessern.



ANPASSEN VON SIDETONE

Sidetone ermöglicht das Hören der eigenen Stimme während eines Gesprächs, um einschätzen zu können, wie laut man selbst spricht. Wählen Sie in Logi Tune die „Sidetone“-Funktion aus und stellen Sie den Drehregler entsprechend ein.

- Je höher die eingestellte Zahl ist, umso lauter sind externe Geräusche hörbar.
- Je kleiner die eingestellte Zahl ist, umso leiser sind externe Geräusche hörbar.

AUTOMATISCHER SCHLAFMODUS

Um den Akku zu schonen, schaltet sich das Headset standardmäßig automatisch aus, wenn es dreißig Minuten lang nicht benutzt wird. Der Schlafmodus-Timer kann in Logi Tune angepasst werden. Um das Headset zu aktivieren, drücken Sie erneut die Ein/Aus-Taste.

ZURÜCKSETZEN DES HEADSETS

1. Schalten Sie das Headset ein.

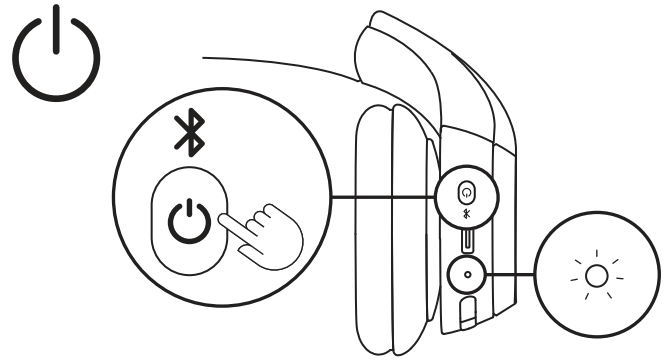

2. Halten Sie die Anruftaste und die Taste „Leiser“ („-“) fünf Sekunden lang gedrückt.

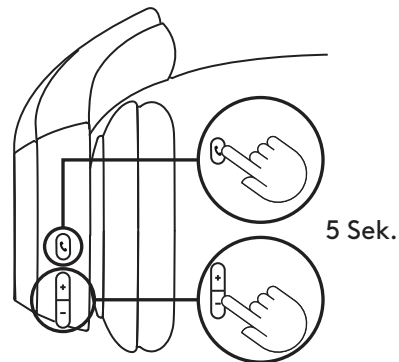

3. Die LED blinkt dreimal schnell von rot auf weiß und erlischt dann, wenn das Headset erfolgreich zurückgesetzt wurde.

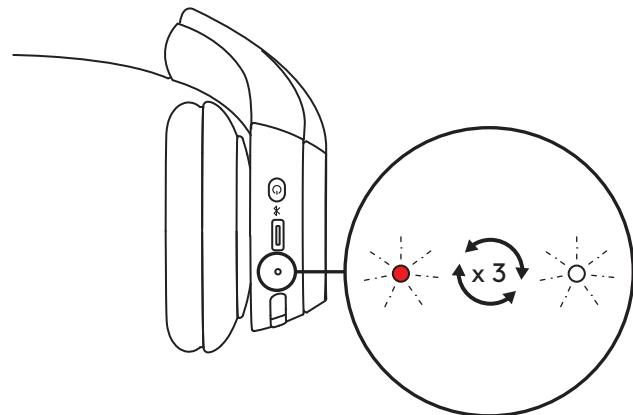

4. Das Headset schaltet sich nach dem Zurücksetzen aus.

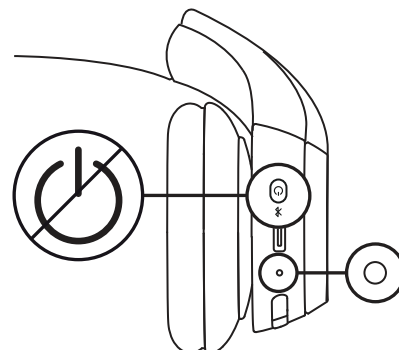

TASTEN-BEDIENELEMENTE

	Einsatz:	Taste	Aktion
Bedienelemente zur Anrufsteuerung	Anruf annehmen/ beenden	Anruftaste	Kurzer Tastendruck
	Anruf ablehnen		1,5 Sekunden drücken
	Anruf fortsetzen		Kurzer Tastendruck
Lautstärke	Lautstärke +	„+“	Kurzer Tastendruck
	Lautstärke -	„-“	Kurzer Tastendruck
Konnektivität	<i>Bluetooth</i> [®] -Pairing	Ein/Aus-Schalter	2 Sekunden drücken

LED-ANZEIGEN

Kategorie	Status	LED-Leuchte
Stromversorgung	Einschalten	Beständiges Leuchten
	Der Akku wird aufgeladen	Atemeffekt
	Akku vollständig geladen	Beständiges Leuchten
	Niedriger Akkustand (< 10 %)	Rot
Konnektivität	<i>Bluetooth</i> [®] -Pairing	Blinkt
	<i>Bluetooth</i> [®] verbunden	Beständiges Leuchten
	Verbindung unterbrochen	Langsames Blinken
Zurücksetzen auf Werkseinstellungen		Blinkt dreimal schnell von rot nach weiß und erlischt dann

Hinweis: Vom Benutzer ausgelöste Aktionen wie *Bluetooth*[®]-Pairing werden priorisiert, anschließend wird der vorherige Status wiederhergestellt, sobald das Verhalten abgeschlossen ist.

ABMESSUNGEN

Headset:

Höhe: 172,84 mm

Breite: 166,71 mm

Tiefe: 66 mm

Gewicht: 122 g

Ohrpolster:

Höhe: 66 mm

Breite: 66 mm

Tiefe: 16 mm

KOMPATIBILITÄT

Funktioniert mit Geräten mit *Windows*, *macOS*, *ChromeOS*², *Linux*², *iOS*, *iPadOS* oder *Android* über *Bluetooth*[®].

Kompatibel mit gängigen Anrufanwendungen.

TECHNISCHE DATEN

Mikrofontyp: Zwei Beamforming-Mikrofone mit Algorithmen zur Geräuschunterdrückung

Frequenzbereich (Lautsprecher): 50–20 kHz (Musikmodus), 100–7 kHz (Gesprächsmodus)

Frequenzbereich (Mikrofon): 100–7 kHz

Hörzeit: Bis zu 16 Stunden³

Gesprächszeit: Bis zu 20 Stunden³

Bluetooth®-Version: 5.3

Kabellose Reichweite: Bis zu 30 m⁴

Ladekabellänge: 1 m

ANMERKUNG

¹Das Headset unterstützt derzeit Sprachbefehle in den folgenden Sprachen: Englisch, Französisch, Deutsch, Italienisch, Spanisch und Portugiesisch. Sie können die bevorzugte Sprache in der Logi Tune App auswählen.

²Für Betriebssysteme, die Logi Tune nicht unterstützen, werden die grundlegenden Gerätefunktionen unterstützt. Informationen zur Kompatibilität von Logi Tune finden Sie unter logi.com/tune.

³Die Batterielaufzeit ist abhängig von Nutzungs- und Umgebungsbedingungen.

⁴Bei freier Sichtlinie. Die kabellose Reichweite ist von der Betriebsumgebung und den Computereinstellungen abhängig.

www.logitech.com/support/zone300

PRÉSENTATION DU PRODUIT

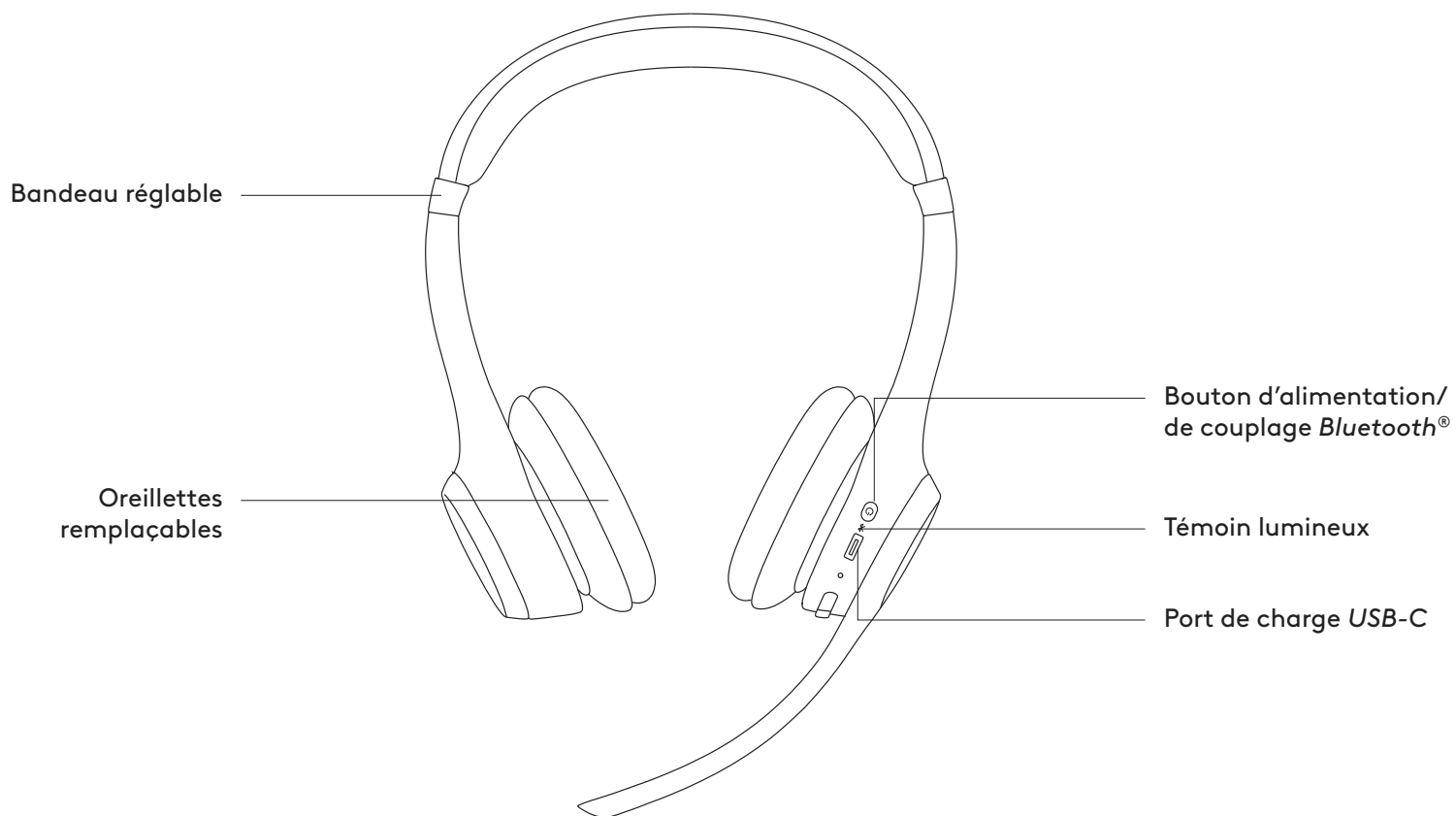

CONTENU DU COFFRET

1. Zone 300
2. Câble de charge *USB-C*
3. Documentation utilisateur

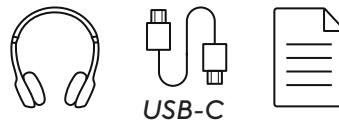

MARCHE/ARRÊT

1. Appuyez une fois sur le bouton d'alimentation pour mettre le casque sous tension.
2. Une fois sous tension, le témoin lumineux deviendra blanc.

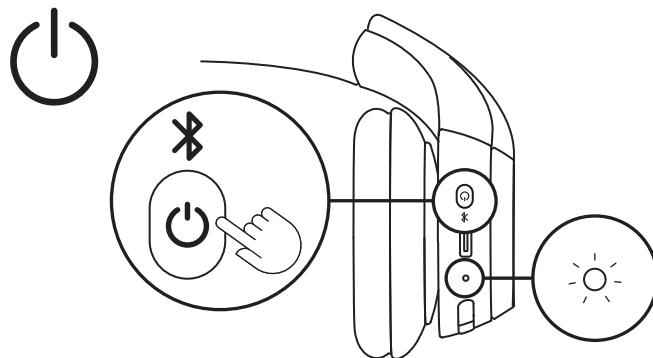

3. Une annonce vocale vous indiquera l'état de charge de la batterie¹.

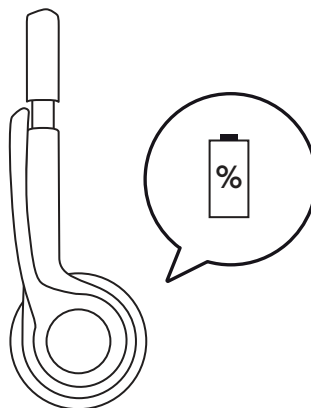

CONNEXION DE VOTRE CASQUE

1. Appuyez longuement sur le bouton d'alimentation de l'oreillette jusqu'à ce que le témoin lumineux commence à clignoter pour lancer le couplage *Bluetooth*®.

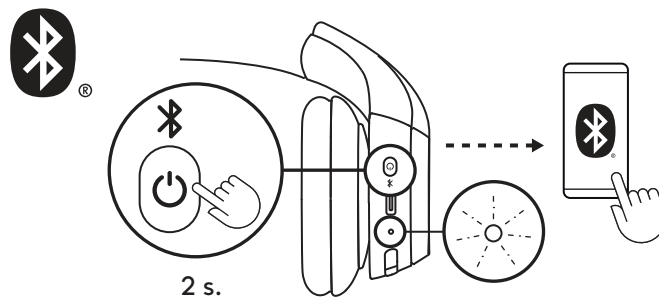

2. Dans les paramètres *Bluetooth*® de votre ordinateur ou de votre dispositif mobile, sélectionnez "Zone 300" parmi les dispositifs détectables.



Si vous utilisez *Windows 10* ou une version ultérieure, une notification apparaîtra lorsque vous placez le casque à proximité de votre ordinateur. Cliquez sur "Connecter".

3. Répétez les étapes 1 et 2 si vous souhaitez coupler un autre dispositif. Vous pouvez coupler jusqu'à 8 dispositifs et vous connecter à 2 dispositifs simultanément.

AJUSTEMENT DU CASQUE

1. Il sera peut-être plus facile d'ajuster le casque sur votre tête. Faites glisser les oreillettes vers le haut ou le bas du bandeau jusqu'à ce que le maintien sur vos oreilles soit confortable.

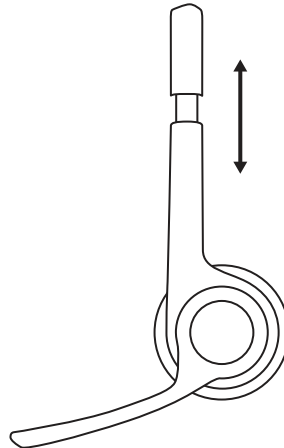

2. Déplacez la tige du microphone vers le haut ou vers le bas afin qu'elle soit au niveau de votre bouche pour une meilleure capture de la voix.

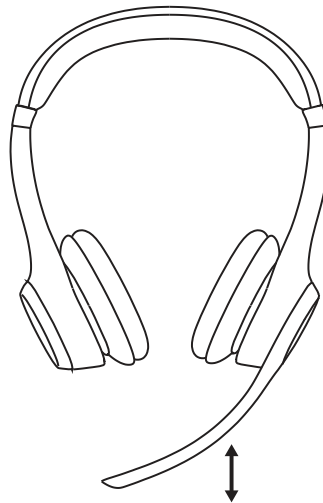

DÉSACTIVATION DU SON

1. Relevez ou abaissez la tige du micro pour activer ou désactiver le son.

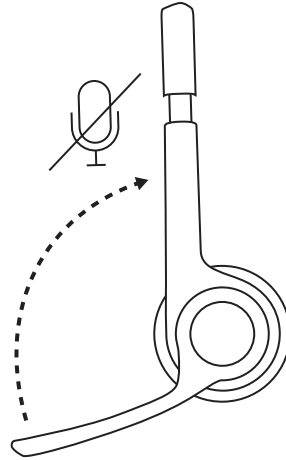

2. Vous entendrez des annonces vocales qui vous indiqueront si le microphone est activé ou non¹.

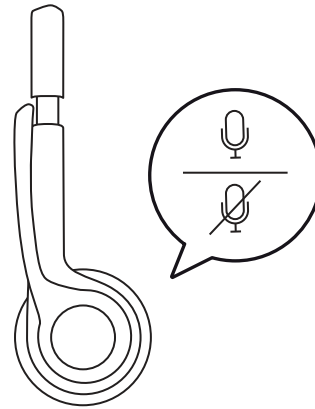

CHARGEMENT

Le témoin lumineux du casque deviendra rouge lorsque la batterie sera inférieure à 10%.

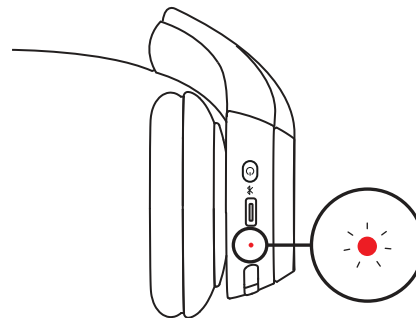

1. Branchez une extrémité du câble au port *USB-C* situé sous l'oreillette et l'autre extrémité au port de charge *USB-C* de votre ordinateur ou à un adaptateur secteur.
2. Le témoin lumineux clignotera lors du chargement.
3. Le témoin lumineux passe au blanc fixe une fois la batterie entièrement chargée.
Une charge de 5 minutes vous offre jusqu'à 1 heure de conversation³ et une charge complète prend environ 2 heures.
4. Le casque peut être utilisé avec *Bluetooth*[®] et peut être couplé pendant le chargement.

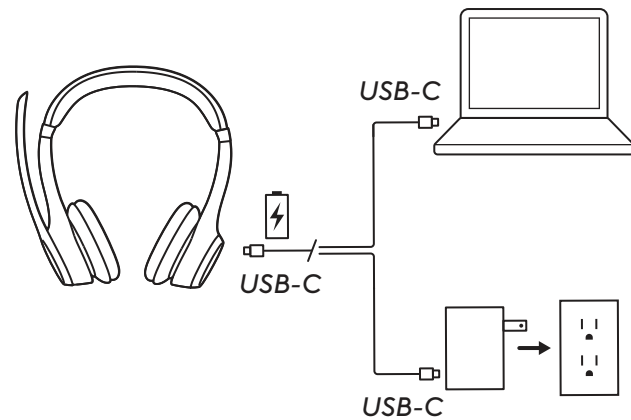

PERSONNALISATION AVEC LOGI TUNE

Prenez le contrôle de votre musique et de votre expérience de réunion avec Logi Tune. Ajustez la tonalité, le niveau du micro et l'égaliseur pour une expérience audio personnalisée à l'aide de l'application de bureau ou mobile Logi Tune pour les casques Logitech.

Il est également recommandé de booster les performances de votre casque avec des mises à jour régulières du logiciel et du micrologiciel.



RÉGLAGE DE LA TONALITÉ

La tonalité vous permet d'entendre votre propre voix lors des conversations pour que vous sachiez si vous parlez trop fort. Dans Logi Tune, sélectionnez la fonctionnalité Tonalité, puis réglez la molette en conséquence.

- Une valeur plus élevée signifie que vous entendrez plus de sons externes.
- Une valeur plus faible signifie que vous entendrez moins de sons externes.

MINUTEUR DE MISE EN VEILLE AUTOMATIQUE

Par défaut, votre casque se mettra automatiquement hors tension s'il n'est pas utilisé pendant une 30 minutes, afin de préserver la batterie. Ajustez le minuteur de mise en veille dans Logi Tune. Pour sortir votre casque du mode veille, appuyez de nouveau sur le bouton d'alimentation.

RÉINITIALISATION DE VOTRE CASQUE

1. Allumez le casque.

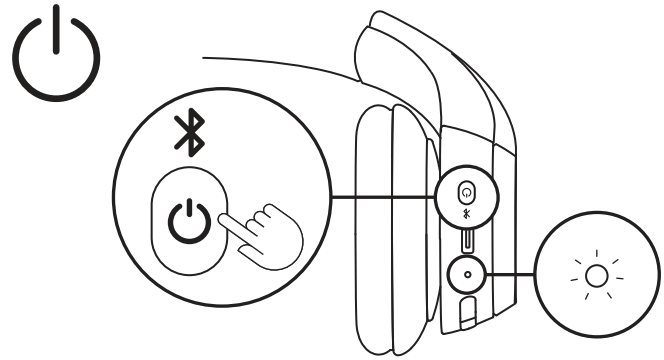

2. Appuyez sur le bouton d'appel et le bouton Volume "-", puis maintenez-les enfoncés pendant 5 secondes.

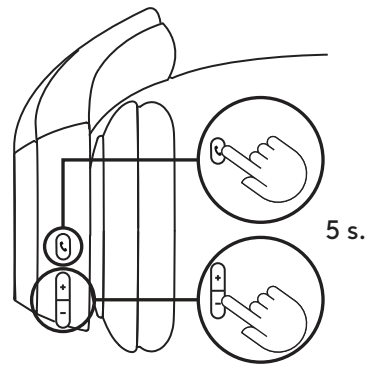

3. Le témoin lumineux clignotera rapidement en passant du rouge au blanc à 3 reprises, puis s'éteint lorsque votre casque est réinitialisé.

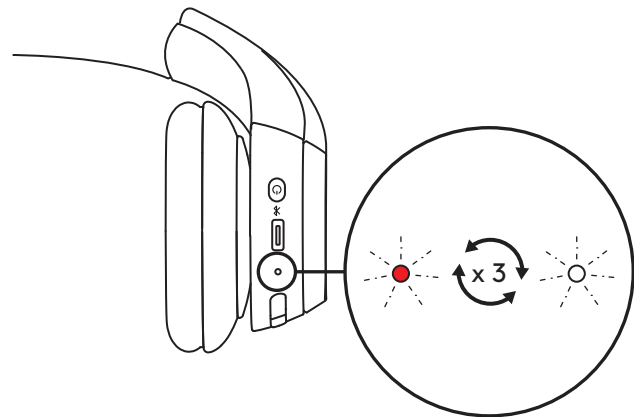

4. Le casque s'éteint après la réinitialisation.

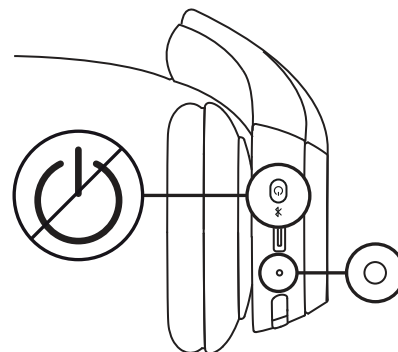

COMMANDES DES BOUTONS

	Utilisation	Bouton	Action
Commande d'appel	Réception/fin d'appel	Bouton d'appel	Pression brève
	Rejeter un appel		Pression 1,5 sec
	Reprendre l'appel		Pression brève
Volume	Volume +	"+"	Pression brève
	Volume -	"-"	Pression brève
Connectivité	Couplage <i>Bluetooth</i> [®]	Bouton de marche/arrêt	Pression 2 sec

TÉMOINS LUMINEUX

Catégorie	Statut	Témoin lumineux
Alimentation	Mise sous tension	Lumière continue
	Charge de la batterie	Pulsation
	Batterie entièrement chargée	Lumière continue
	Batterie faible (moins de 10%)	Rouge
Connectivité	Couplage <i>Bluetooth</i> [®]	Témoin clignotant
	Connecté <i>au Bluetooth</i> [®]	Lumière continue
	Connexion perdue	Clignotement lent
Paramètres d'usine		Clignotement rapide passant du rouge au blanc à trois reprises avant de s'éteindre

Remarque: Les comportements déclenchés par l'utilisateur, comme le couplage *Bluetooth*[®], auront la priorité, puis reviendront à leur état précédent une fois le comportement effectué.

DIMENSIONS

Casque:

Hauteur: 172,84 mm

Largeur: 166,71 mm

Épaisseur: 66 mm

Poids: 122 g

Oreillette:

Hauteur: 66 mm

Largeur: 66 mm

Épaisseur: 16 mm

COMPATIBILITÉ

Fonctionne avec les dispositifs *Windows, macOS, ChromeOS², Linux², iOS, iPadOS* ou *Android* via *Bluetooth*[®].

Compatible avec les applications d'appel populaires.

SPÉCIFICATIONS TECHNIQUES

Type de microphone: Deux micros avec technologie de beamforming et algorithmes anti-bruit

Réponse en fréquence (haut-parleur): 50 - 20 kHz (mode musique), 100 - 7 kHz (mode conversation)

Réponse en fréquence (microphone): 100 - 7 kHz

Temps d'écoute: jusqu'à 16 heures³

Temps de communication: jusqu'à 20 heures³

Version *Bluetooth*[®]: 5,3

Portée sans fil: Jusqu'à 30 mètres de portée (98 pieds)⁴

Longueur du câble de charge: 1 m

NOTÉ DE BAS DE PAGE

¹ Le casque prend actuellement en charge les invites vocales dans les langues suivantes: allemand, anglais, espagnol, français, italien et portugais. Vous pouvez choisir votre langue préférée dans l'application Logi Tune.

² Les fonctions de base du dispositif seront prises en charge pour les systèmes d'exploitation qui ne prennent pas Logi Tune en charge. Vérifiez la compatibilité avec Logi Tune sur logi.com/tune.

³ La longévité des piles est susceptible de varier en fonction de l'environnement et du mode d'utilisation.

⁴ Champ de vision dégagé. La portée sans fil est susceptible de varier en fonction de l'environnement et de la configuration de votre ordinateur.

www.logitech.com/support/zone300

PANORAMICA DEL PRODOTTO

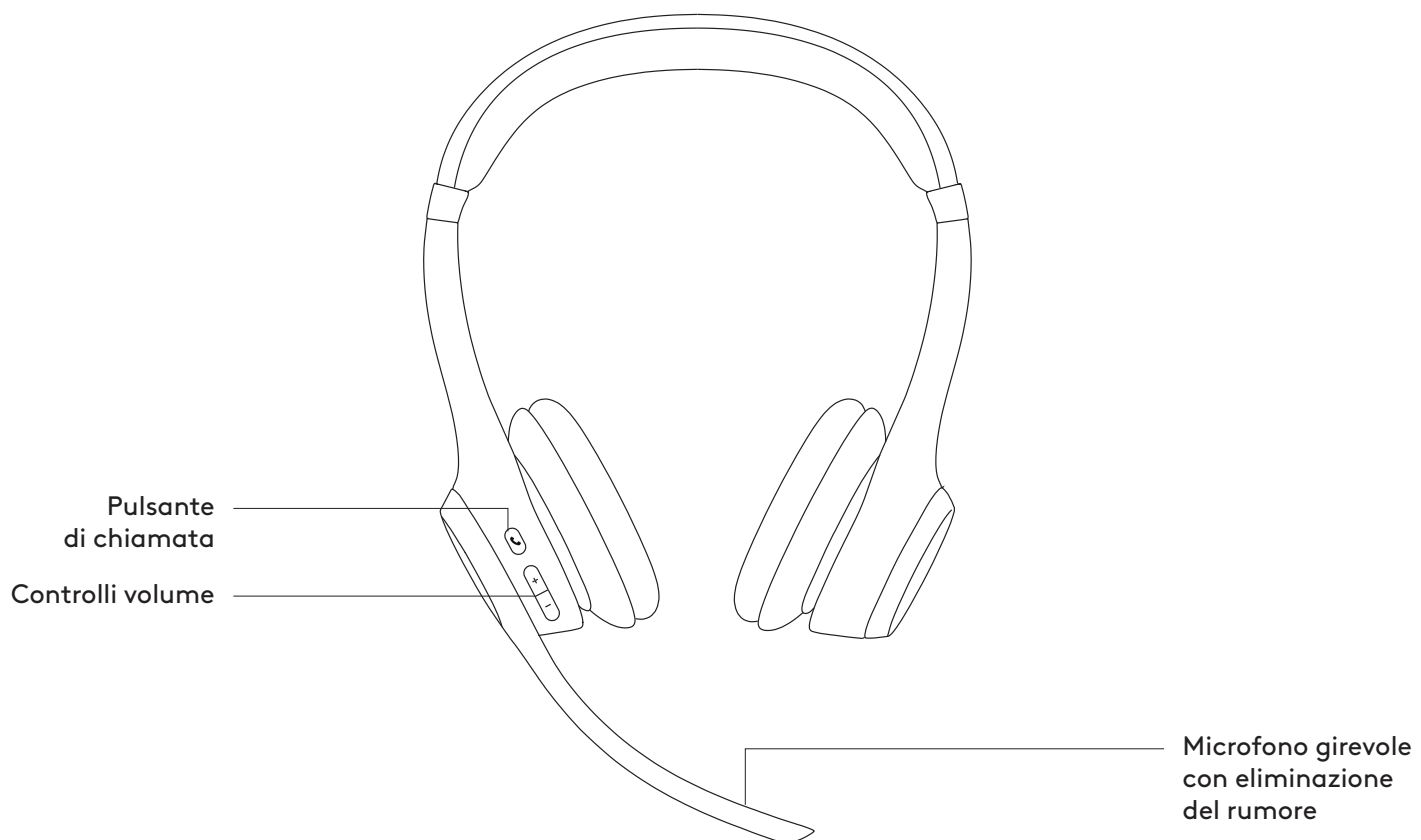

CONTENUTO DELLA CONFEZIONE

1. Zone 300
2. Cavo di ricarica *USB-C*
3. Documentazione per l'utente

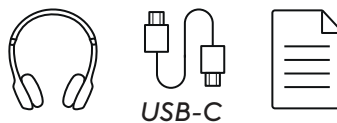

ACCENSIONE E SPEGNIMENTO

1. Premi il pulsante di accensione una volta per accendere la cuffia con microfono.
2. Dopo l'accensione, la luce LED diventa bianca.

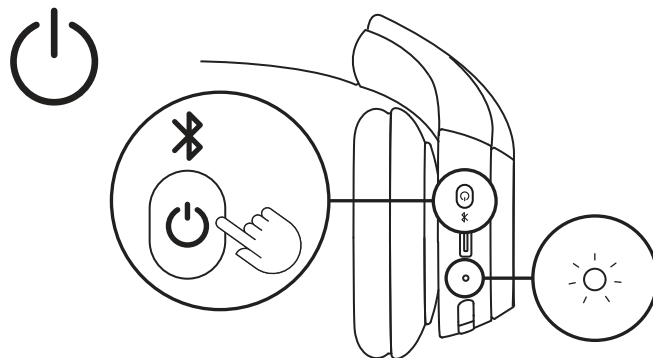

3. Un messaggio vocale indicherà lo stato della batteria¹.

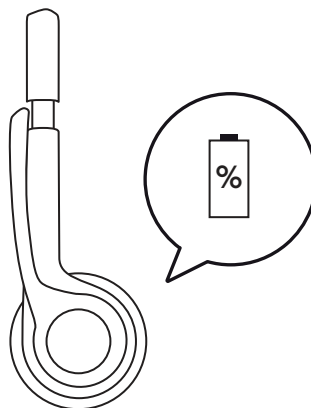

CONNESSIONE DELLA CUFFIA CON MICROFONO

1. Tieni premuto il pulsante di accensione sul copriorecchie fino a quando l'indicatore LED inizia a lampeggiare per avviare l'associazione *Bluetooth*[®].

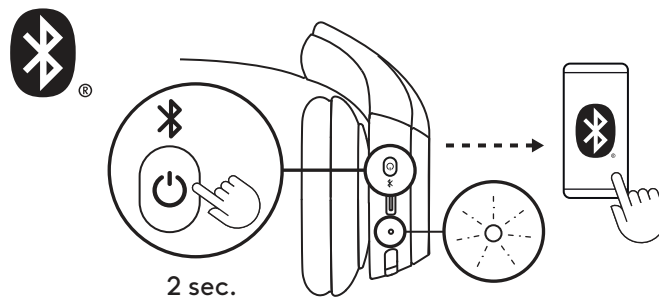

2. Nelle impostazioni *Bluetooth*® del computer o del dispositivo mobile, seleziona ""Zone 300"" nei dispositivi rilevabili.

Se utilizzi *Windows 10* o versioni successive, verrà visualizzata una notifica quando posizioni la cuffia con microfono vicino al computer. Fai clic su "Connetti".



3. Ripeti i passaggi 1 e 2 se desideri associare un altro dispositivo. Puoi associare un massimo di 8 dispositivi e connetterti a 2 dispositivi contemporaneamente.

REGOLAZIONE DELLA VESTIBILITÀ

1. Potrebbe essere più semplice regolare le cuffie indossandole sulla testa. Fai scorrere i copriorecchie su e giù lungo la fascia per la testa fino a quando non risultano comodi.

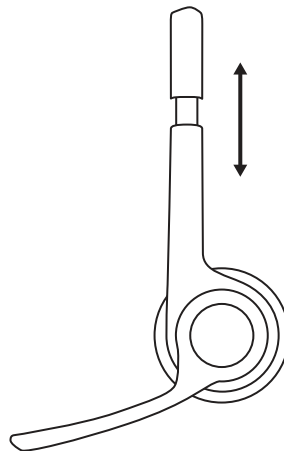

2. Sposta il microfono verso l'alto o verso il basso fino a portarlo all'altezza della bocca per una migliore acquisizione della voce.

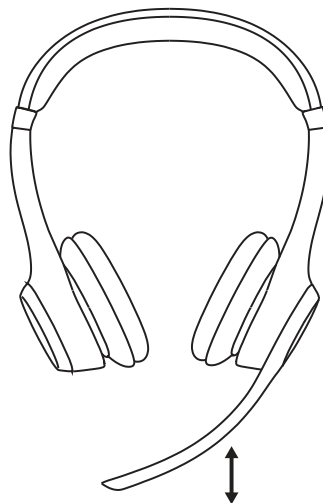

DISATTIVAZIONE AUDIO

1. Alza o abbassa il braccio del microfono per disattivare o riattivare l'audio.

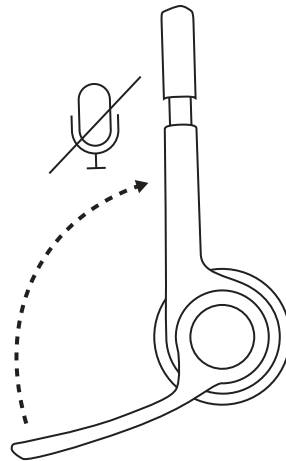

2. Verranno emessi messaggi vocali che indicheranno se il microfono è attivato o disattivato¹.

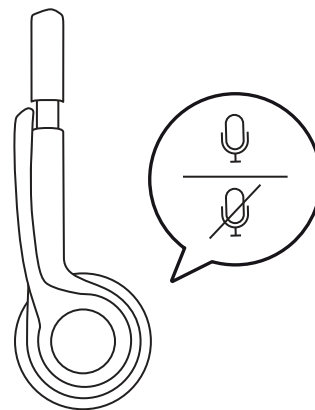

RICARICA

La luce LED sulla cuffia con microfono lampeggia in rosso quando la carica della batteria è inferiore al 10%.

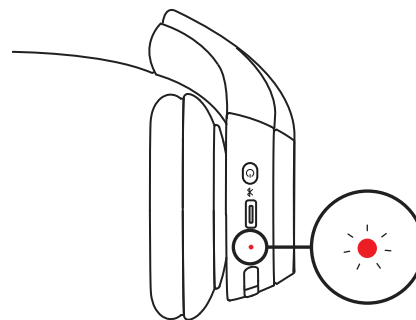

1. Collega un'estremità del cavo alla porta *USB-C* nella parte inferiore del copriorecchie e l'altra estremità alla porta di ricarica *USB-C* del computer o di un alimentatore.

2. La luce LED inizia a pulsare durante la ricarica.

3. La luce LED diventerà di colore bianco fisso una volta completata la ricarica.

Una ricarica di 5 minuti garantisce fino a 1 ora di conversazione³, mentre una ricarica completa richiede circa 2 ore.

4. La cuffia con microfono può essere utilizzata con *Bluetooth*[®] associato durante la ricarica.

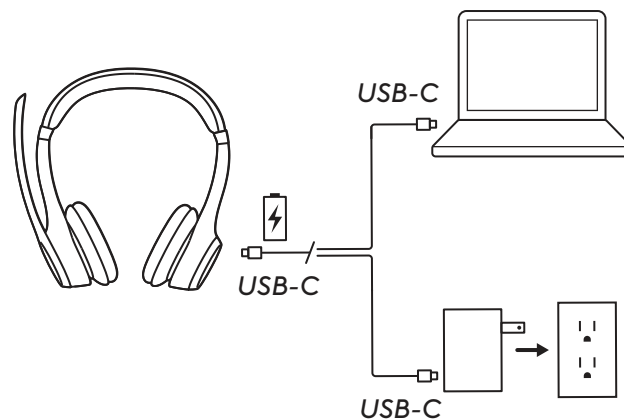

PERSONALIZZAZIONE CON LOGI TUNE

Assumi il pieno controllo della tua musica e dell'esperienza di riunione con Logi Tune. Regola il riverbero, il livello del microfono e l'equalizzatore per ottenere la migliore esperienza audio utilizzando l'app per dispositivi mobili o desktop Logi Tune per le cuffie con microfono Logitech.

Logi Tune consiglia di migliorare le prestazioni della cuffia con microfono con aggiornamenti periodici di software e firmware.



REGOLAZIONE DELL'EFFETTO LOCALE

L'effetto locale ti consente di ascoltare la tua voce durante le conversazioni in modo da essere consapevole del tuo volume. In Logi Tune, seleziona la funzione dell'effetto locale e regola la manopola in base alle tue preferenze.

- Un numero più alto significa che il volume dei suoni esterni è più elevato.
- Un numero più basso significa che il volume dei suoni esterni è meno elevato.

TIMER SOSPENSIONE AUTOMATICA

Per impostazione predefinita, la cuffia con microfono si spegne automaticamente quando non viene utilizzata per 30 minuti riducendo così il consumo della batteria. Puoi regolare il timer di sospensione in Logi Tune. Per riattivare la cuffia con microfono, premere di nuovo il pulsante di accensione.

RIPRISTINA LA CUFFIA CON MICROFONO

1. Accendi la cuffia con microfono.

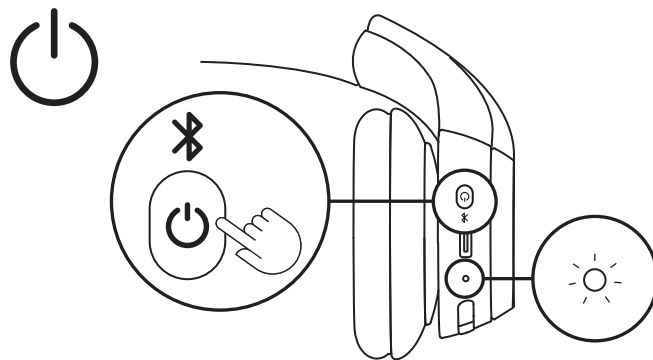

2. Tieni premuto il pulsante di chiamata e il pulsante del volume "+" per 5 secondi.

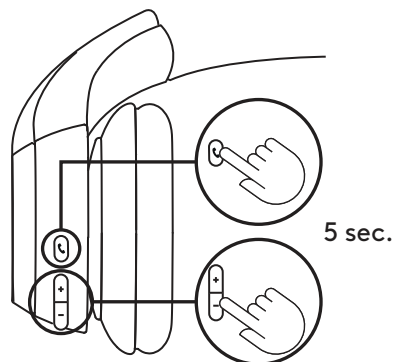

3. La luce LED lampeggerà rapidamente da rosso a bianco per 3 volte e poi si spegnerà quando la cuffia con microfono è stata reimpostata correttamente.

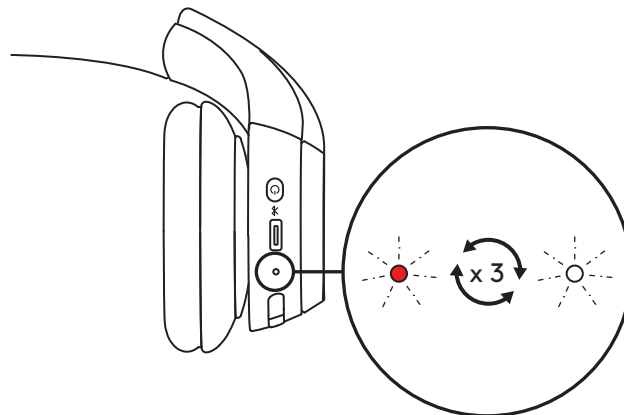

4. La cuffia con microfono si spegne dopo la reimpostazione.

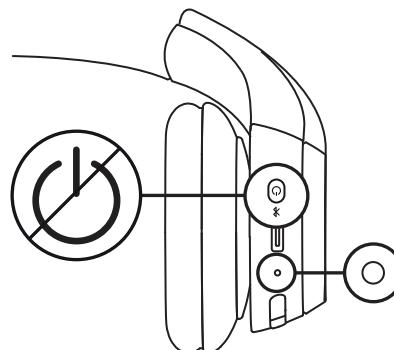

PULSANTI DI CONTROLLO

	Utilizzo	Pulsante	Azione
Controlli chiamata	Rispondi/Chiudi chiamata	Pulsante di chiamata	Pressione breve
	Rifiuta chiamata		Pressione di 1,5 sec.
	Riprendi chiamata		Pressione breve
Volume	Aumento volume	"+"	Pressione breve
	Riduzione volume	"-"	Pressione breve
Connettività	Bluetooth®: associazione	Pulsante di accensione	Pressione di 2 sec.

SPIE LED

Categoria	Stato	Luce LED
Alimentazione	Accensione	Fisso
	Batteria in carica	Pulsante
	Batteria completamente carica	Fisso
	Batteria quasi scarica (<10%)	Rosso
Connettività	Bluetooth®: associazione	Lampeggiante
	Connesso al Bluetooth®	Fisso
	Connessione persa	Lampeggia lentamente
Ripristino alle impostazioni di fabbrica		Lampeggia rapidamente da rosso a bianco per tre volte, poi si spegne

Nota: I comportamenti attivati dall'utente, come l'associazione a Bluetooth®, hanno la priorità. Una volta completato il comportamento la spia torna allo stato precedente.

DIMENSIONI

Cuffia con microfono:

Altezza: 172,84 mm

Larghezza: 166,71 mm

Profondità: 66 mm

Peso: 122 g

Imbottitura:

Altezza: 66 mm

Larghezza: 66 mm

Profondità: 16 mm

COMPATIBILITÀ

Compatibile con dispositivi Windows, macOS, ChromeOS², Linux², iOS, iPadOS o Android tramite Bluetooth®.

Compatibile con le applicazioni per chiamate più comuni.

SPECIFICHE TECNICHE

Tipo di microfono: Doppio microfono beamforming con algoritmi di eliminazione del rumore

Risposta in frequenza (altoparlante): 50-20 kHz (modalità musica), 100-7 kHz (modalità conversazione)

Risposta in frequenza (microfono): 100-7 kHz

Tempo di ascolto: Fino a 16 ore³

Tempo di conversazione: Fino a 20 ore³

Versione *Bluetooth*[®]: 5,3

Raggio d'azione wireless: Fino a 30 m⁴

Lunghezza cavo di ricarica: 1 m

NOTA A PIÈ DI PAGINA

¹Attualmente la cuffia con microfono supporta i messaggi vocali nelle seguenti lingue: inglese, francese, tedesco, italiano, spagnolo e portoghese. Puoi scegliere la lingua che preferisci nell'app Logi Tune.

²Le funzioni di base del dispositivo verranno supportate sui sistemi operativi che non supportano Logi Tune. Verifica la compatibilità di Logi Tune su logi.com/tune.

³La durata della batteria varia in base alla frequenza e al tipo di utilizzo.

⁴Visuale in campo aperto. Il raggio d'azione wireless può variare in base al sistema operativo e alle impostazioni del computer.

www.logitech.com/support/zone300

COMPONENTES DEL PRODUCTO

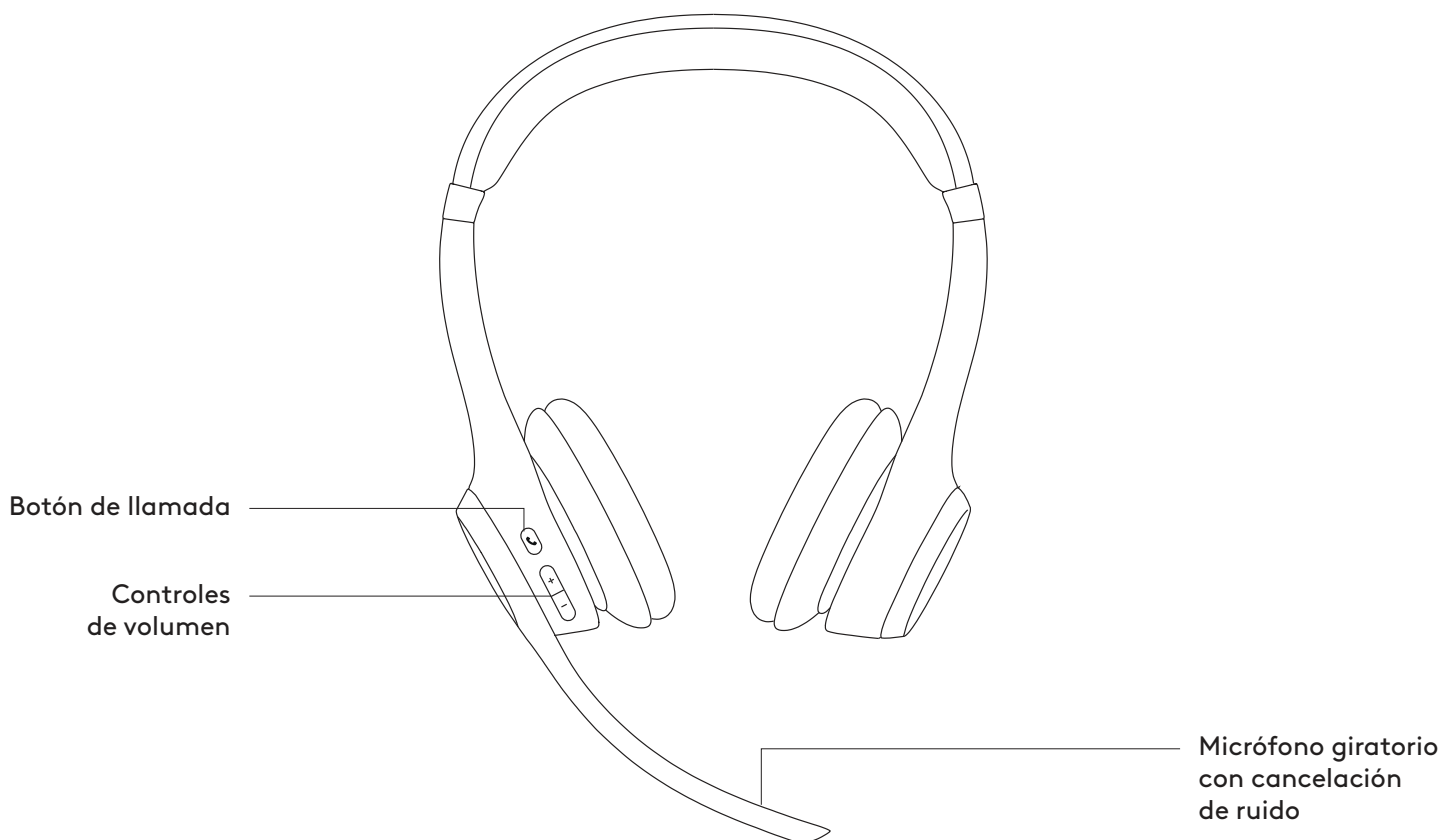

CONTENIDO DE LA CAJA

1. Zone 300
2. Cable de carga *USB-C*
3. Documentación del usuario

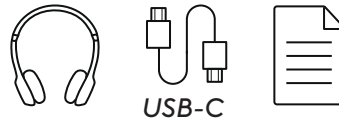

ENCENDIDO/APAGADO

1. Pulse el botón de encendido una vez para encender los auriculares.
2. Una vez encendidos, la luz LED se volverá blanca.

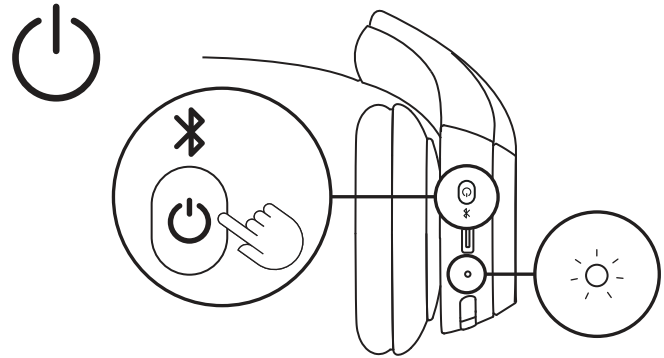

3. Habrá un mensaje de voz que le indicará el estado de la batería¹.

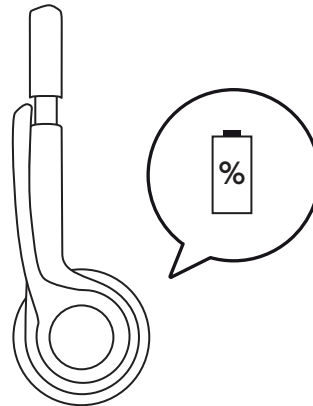

CONECTAR LOS AURICULARES

1. Para iniciar el emparejamiento *Bluetooth*[®], mantenga pulsado el botón de encendido en la copa hasta que el indicador LED empiece a emitir destellos.

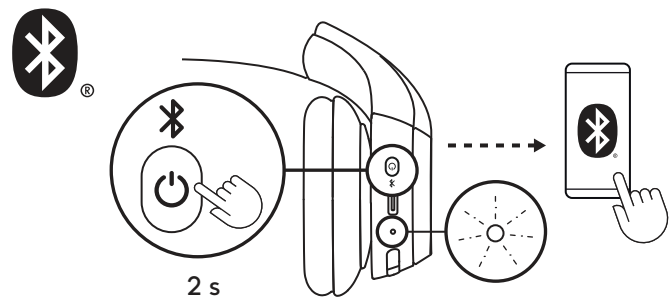

2. En la configuración de *Bluetooth*® de su ordenador o dispositivo móvil, seleccione "Zone 300" en dispositivos detectables.

Si utiliza *Windows 10* o posteriores, aparecerá una notificación cuando acerque los auriculares al ordenador. Haga clic en "Conectar".



3. Repita los pasos 1 y 2 si desea emparejar los auriculares con otro dispositivo. Puede emparejar los auriculares con un máximo de 8 dispositivos y conectarlos a 2 dispositivos simultáneamente.

AJUSTAR LOS AURICULARES

1. Puede resultar más fácil si tiene los auriculares puestos. Deslice las copas hacia arriba y hacia abajo en la diadema hasta que las note cómodamente asentadas sobre las orejas.

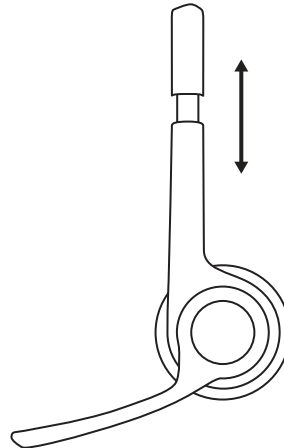

2. Mueva la varilla del micrófono hacia arriba o hacia abajo hasta que quede a la altura de la boca para una mejor captura de voz.

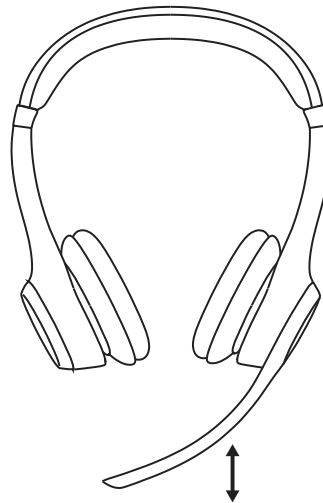

SILENCIAR

1. Voltee el micrófono hacia arriba o hacia abajo para activar o desactivar el silencio.

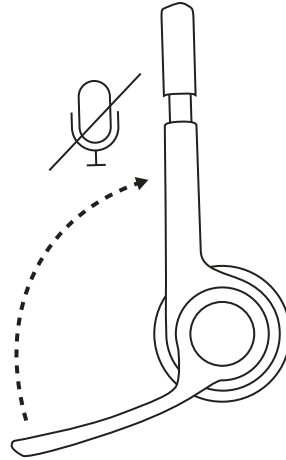

2. Oirá mensajes de voz que indican si el micrófono está silenciado o no¹.

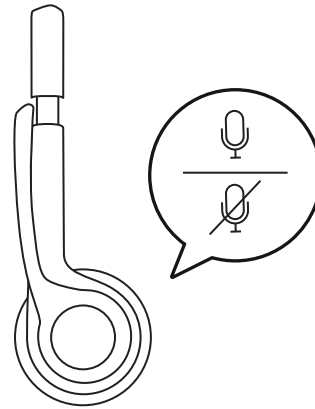

CARGA

La luz LED de los auriculares se volverá roja cuando la batería tenga una carga inferior al 10%.

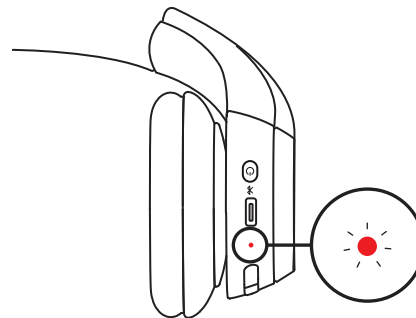

1. Conecte un extremo del cable al puerto *USB-C* en la parte inferior de la copa y el otro extremo al puerto de carga *USB-C* del ordenador o a un adaptador de alimentación.

2. La luz LED empezará un efecto de respiración durante la carga.

3. La luz LED será de color blanco permanente cuando los auriculares estén completamente cargados.

Una carga de 5 minutos ofrece un tiempo de conversación de hasta 1 hora³, mientras que una carga completa ofrece unas 2 horas.

4. Los auriculares se pueden usar con emparejamiento *Bluetooth*[®] durante la carga.

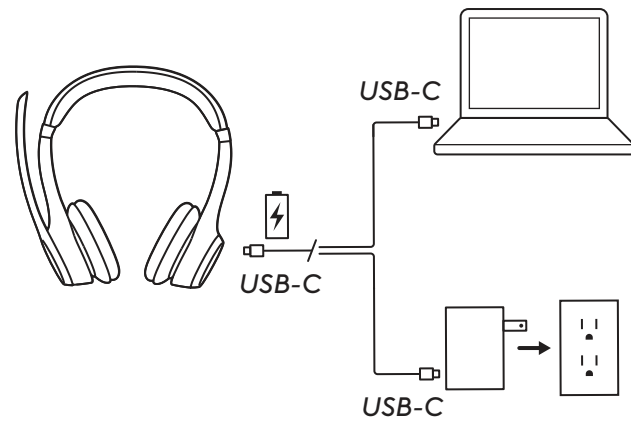

PERSONALIZAR CON LOGI TUNE

Controle su experiencia de música y reuniones con Logi Tune. Ajuste el tono lateral, el nivel del micrófono y el ecualizador a su experiencia de audio preferida con el escritorio Logi Tune o la aplicación móvil para auriculares Logitech.

También aconsejamos optimizar el rendimiento de los auriculares con actualizaciones periódicas de software y firmware.



AJUSTAR EL TONO LATERAL

El tono lateral permite oír la propia voz durante las conversaciones, para comprobar el volumen de voz utilizado. En Logi Tune, seleccione la función de tono lateral y ajuste el control giratorio.

- Un número alto significa que se oye más sonido externo.
- Un número bajo significa que se oye menos sonido externo.

TEMPORIZADOR DE SUSPENSIÓN AUTOMÁTICA

De forma predeterminada, los auriculares se apagarán automáticamente cuando lleven 30 minutos sin usarse para conservar la batería. Ajuste el temporizador de suspensión en Logi Tune. Para reactivar los auriculares, vuelva a pulsar el conmutador de encendido.

RESTABLECER LOS AURICULARES

1. Encienda los auriculares.

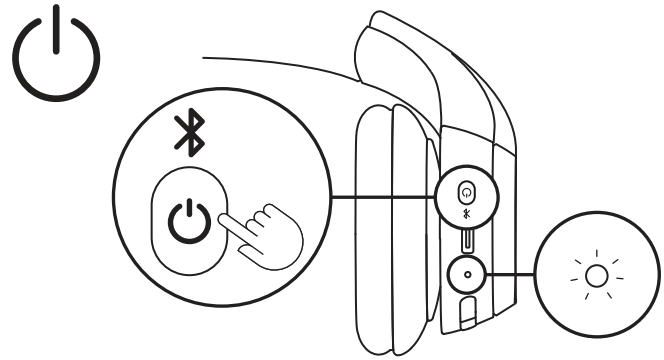

2. Mantenga pulsados el botón de llamada y el botón de volumen "-" durante 5 segundos.

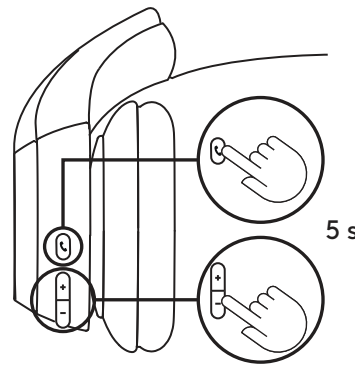

3. La luz LED emitirá destellos rápidos de rojo a blanco 3 veces y luego se apagará cuando los auriculares se restablezcan correctamente.

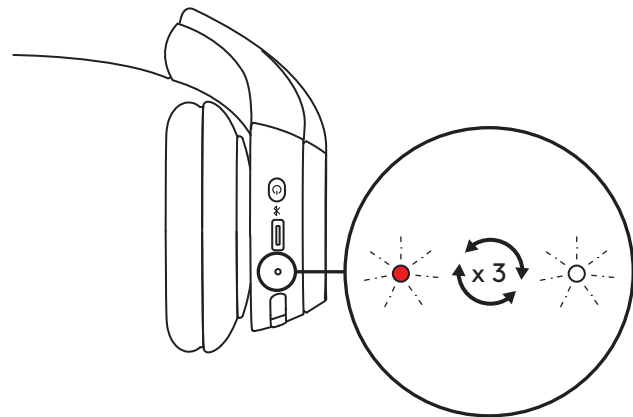

4. Los auriculares se apagarán después del restablecimiento.

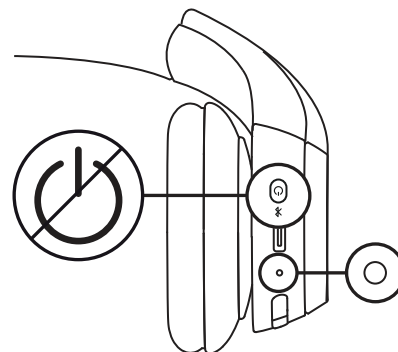

CONTROLES DE BOTONES

	Uso	Botón	Acción
Controles de llamadas	Responder/finalizar llamada	Botón de llamada	Pulsación corta
	Rechazar llamada		Pulsación de 1,5 segundos
	Reanudar llamada		Pulsación corta
Volumen	Subir volumen	"+"	Pulsación corta
	Bajar volumen	"-"	Pulsación corta
Conectividad	<i>Emparejamiento Bluetooth®</i>	Botón de encendido	Pulsación de 2 segundos

INDICADORES LUMINOSOS LED

Categoría	Estado	Luz LED
Alimentación	Encendido	Permanente
	Carga en curso	Respiración
	Batería completamente cargada	Permanente
	Batería baja (<10%)	Rojo
Conectividad	<i>Emparejamiento Bluetooth®</i>	Destellante
	<i>Conexión Bluetooth®</i> establecida	Permanente
	Se perdió la conexión	Destellos lentos
Restablecimiento de configuración de fábrica		Destellos rápidos de rojo a blanco tres veces y luego el LED se apaga

Nota: Se dará prioridad a los comportamientos activados por el usuario, como emparejamiento *Bluetooth®*, y luego volverá a su estado anterior una vez que se complete el comportamiento.

DIMENSIONES

Auriculares con micrófono:

Altura: 172,84 mm

Anchura: 166,71 mm

Profundidad: 66 mm

Peso: 122 g

Almohadilla:

Altura: 66 mm

Anchura: 66 mm

Profundidad: 16 mm

COMPATIBILIDAD

Funciona con dispositivos *Windows*, *macOS*, *ChromeOS*², *Linux*², *iOS*, *iPadOS* o *Android* mediante *Bluetooth®*.

Compatibles con aplicaciones de llamadas habituales.

ESPECIFICACIONES TÉCNICAS

Tipo de micrófono: Dos micrófonos con tecnología de formación de haces con algoritmos de cancelación de ruido

Respuesta de frecuencia (altavoz): 50-20 kHz (modo de música), 100-7 kHz (modo de conversación)

Respuesta de frecuencia (micrófono): 100-7 kHz

Tiempo de escucha: Hasta 16 horas³

Tiempo de conversación: Hasta 20 horas³

Versión de *Bluetooth*[®]: 5.3

Radio de acción inalámbrico: Hasta 30 m⁴

Longitud de cable de carga: 1 m

FOOTNOTE:

¹Actualmente, los auriculares admiten mensajes de voz en los siguientes idiomas: inglés, francés, alemán, italiano, español y portugués. Puede elegir su idioma preferido en la aplicación Logi Tune.

²Las funciones básicas del dispositivo serán compatibles con sistemas operativos que no admitan Logi Tune. Compruebe la compatibilidad de Logi Tune en logi.com/tune.

³La duración de las pilas/baterías depende del uso y de los dispositivos.

⁴Línea de visión en campo abierto. El radio de acción inalámbrico depende del entorno operativo y de la configuración de los dispositivos.

www.logitech.com/support/zone300

CONHEÇA O SEU PRODUTO

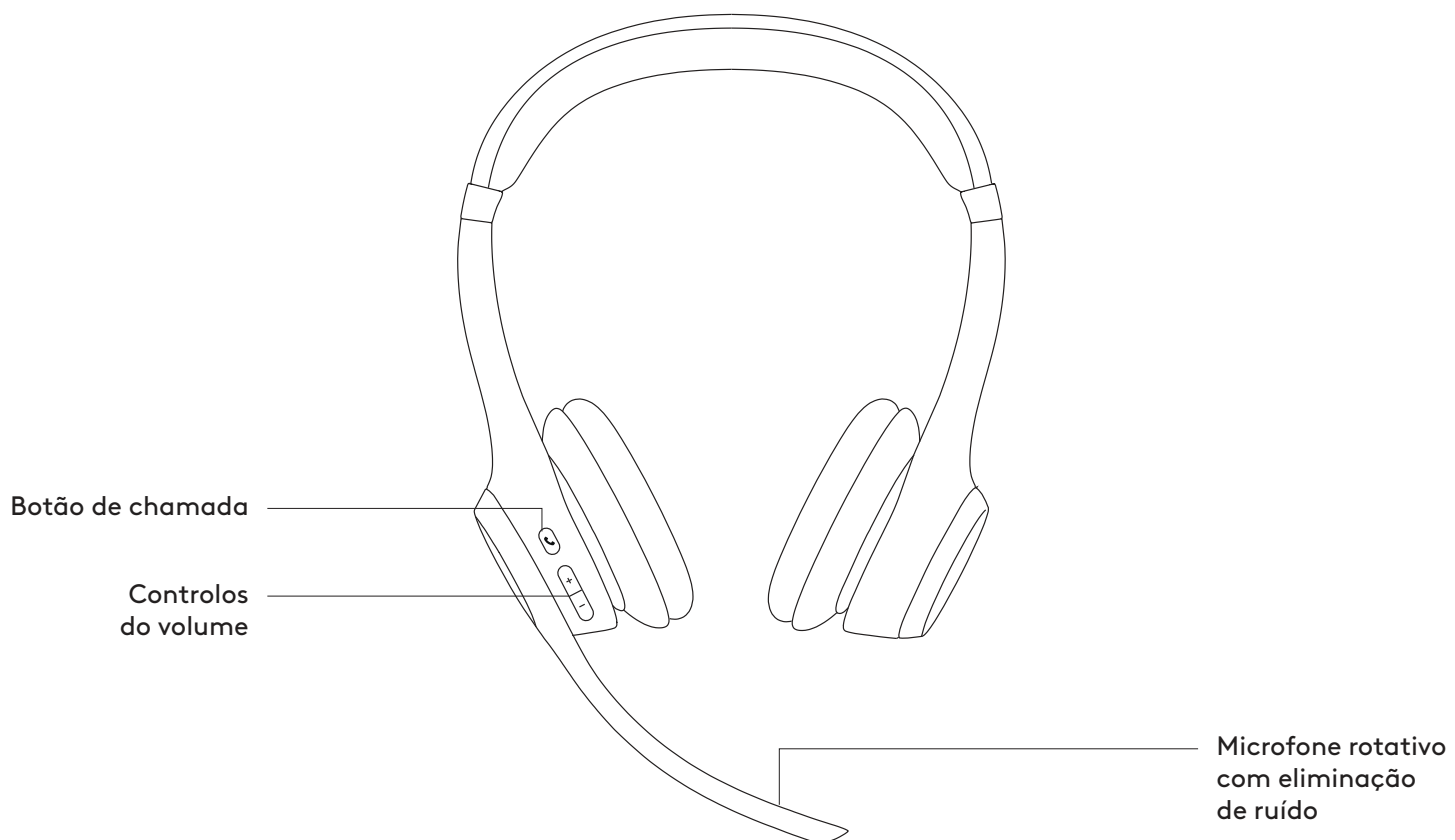

ITENS INCLUÍDOS NA EMBALAGEM

1. Zone 300
2. Cabo de carregamento *USB-C*
3. Documentação do utilizador

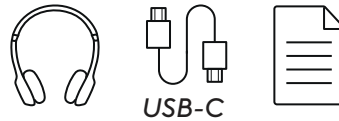

LIGAR/DESLIGAR

1. Prima o botão ligar/desligar uma vez para ligar os auscultadores.
2. Assim que estiverem ligados, a luz LED torna-se branca.

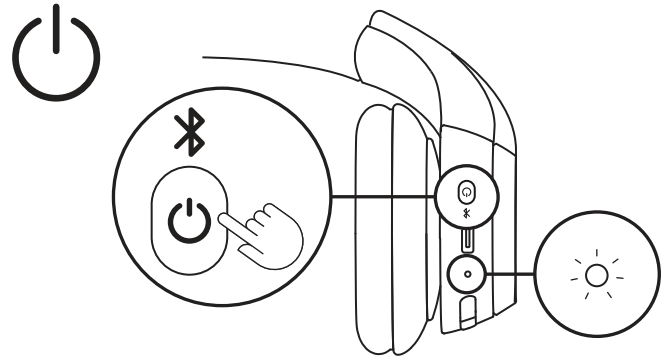

3. Ouvirá uma indicação por voz que indica o estado da bateria¹.

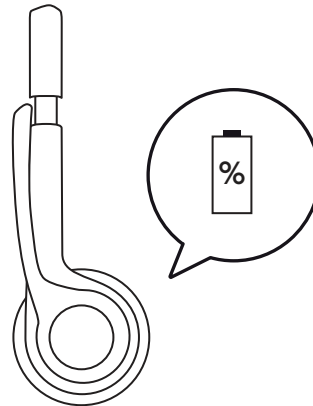

LIGAR O SEU HEADSET

1. Mantenha premido o botão ligar/desligar no auricular até que o indicador LED comece a piscar para iniciar o emparelhamento *Bluetooth*[®].

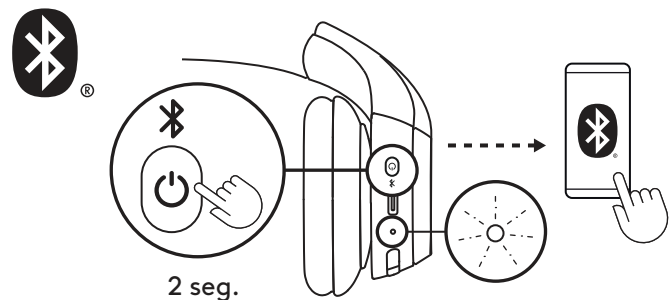

2. Nas definições de *Bluetooth*® do seu computador ou dispositivo móvel, selecione "Zone 300" na secção dispositivos detetáveis.

Se estiver a utilizar o *Windows 10* ou posterior, será apresentada uma notificação quando colocar o headset perto do seu computador. Clique em "Ligar".



3. Repita os passos 1 e 2 se quiser emparelhar com outro dispositivo. Pode emparelhar com um máximo de 8 dispositivos e ligar a 2 dispositivos simultaneamente.

REGULAR O AJUSTE

1. Poderá ser mais fácil ajustar com os headsets colocados na cabeça. Deslize os auriculares para cima e para baixo na alça de cabeça até sentir um ajuste confortável nas orelhas.

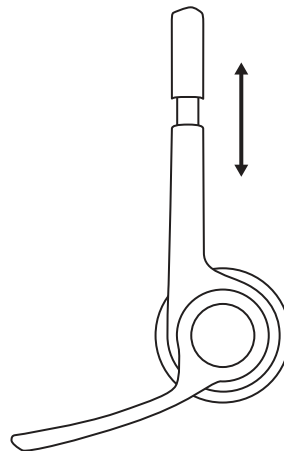

2. Mova a haste do microfone para cima ou para baixo até que esteja nivelada com a sua boca para obter uma melhor captação da sua voz.

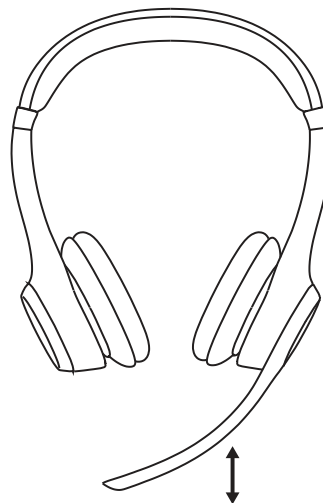

SILENCIAR

1. Levante ou baixe a haste do microfone para desativar ou ativar o som.

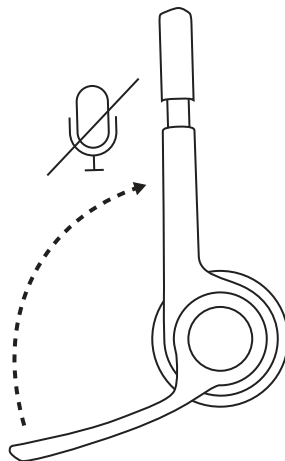

2. Ouvirá indicações de voz que indicam se o microfone tem o som desativado ou ativado¹.

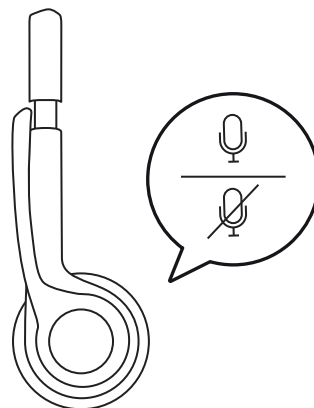

CARREGAMENTO

A luz LED no headset torna-se vermelha quando o nível da bateria está abaixo de 10%.

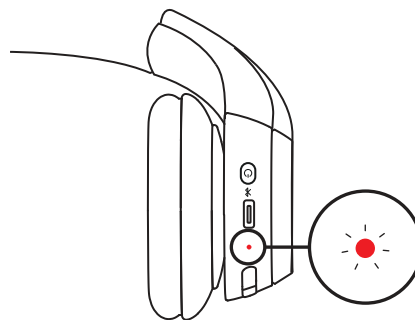

1. Ligue uma extremidade do cabo à porta *USB-C* na parte inferior do auricular e a outra extremidade à porta de carregamento *USB-C* no seu computador ou adaptador de alimentação.
2. A luz LED começa a pulsar quando estiver a carregar.
3. A luz LED torna-se branca fixa quando o carregamento estiver concluído.
Um carregamento de 5 minutos permite-lhe obter até 1 hora de tempo de conversação³ e um carregamento completo demora cerca de 2 horas.

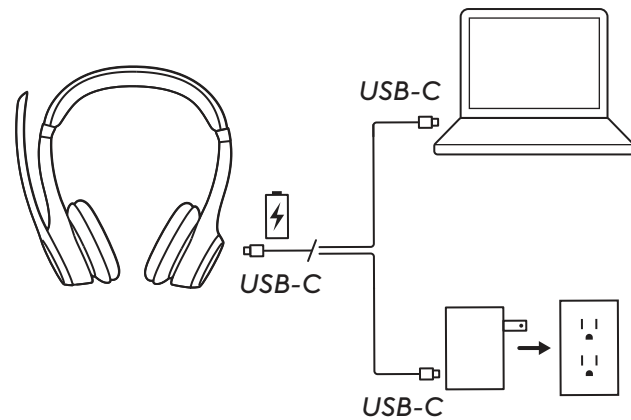

4. O headset pode ser utilizado emparelhado com *Bluetooth*® durante o carregamento.

PERSONALIZAR COM LOGI TUNE

Assuma o controlo da sua experiência de música e reuniões com o Logi Tune. Ajuste o retorno de voz, nível do microfone e EQ para a sua experiência de áudio preferida com a aplicação Logi Tune para ambiente de trabalho ou para dispositivos móveis para headsets Logitech.

Também é recomendado para otimizar o desempenho do seu headset com atualizações periódicas de software e firmware.



AJUSTAR O RETORNO DE VOZ

O retorno de voz permite-lhe ouvir a sua própria voz durante a conversação para que tenha consciência do volume da sua voz. No Logi Tune, seleccione a funcionalidade de retorno de voz e ajuste o botão consoante a sua preferência.

- Um número mais alto significa que ouve mais som externo.
- Um número mais baixo significa que ouve menos som externo.

TEMPORIZADOR DE SUSPENSÃO AUTOMÁTICA

Por predefinição, o seu headset desliga-se automaticamente se estiver inativo durante 30 minutos para conservar bateria. Ajuste o temporizador de suspensão no Logi Tune. Para ativar o seu headset, experimente premir o botão ligar/desligar novamente.

REPOR O SEU HEADSET

1. Ligue o headset.

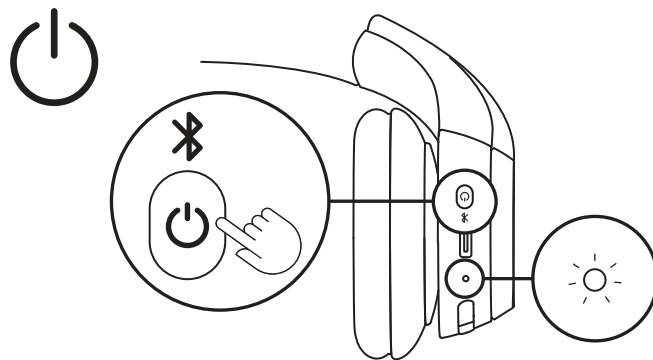

2. Mantenha premido os botões de chamada e de volume "-" durante 5 segundos.

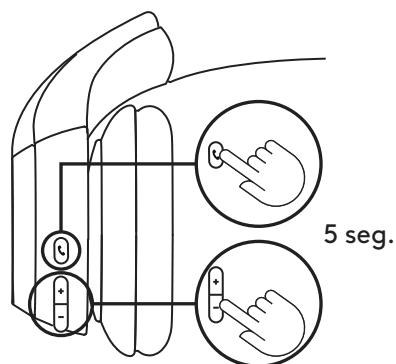

3. A luz LED irá piscar rapidamente de vermelho para branco 3 vezes e, em seguida, desliga-se quando o headset for reposto com sucesso.

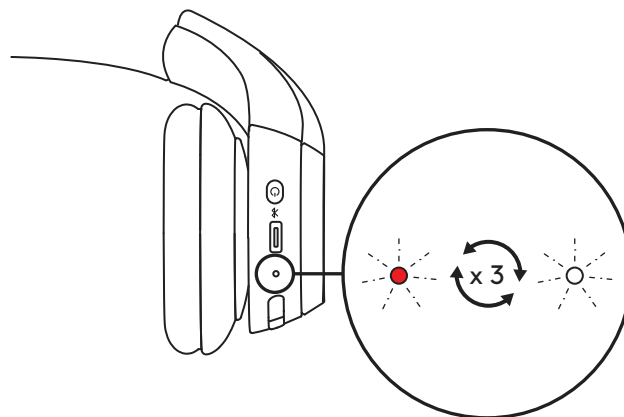

4. O headset desliga-se após a reposição.

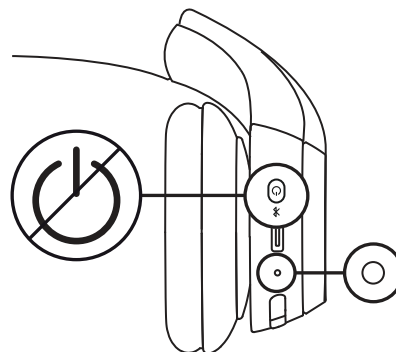

CONTROLOS DO BOTÃO

	Utilização	Botão	Ação
Controlos de chamada	Atender/Terminar chamada	Botão de chamada	Premir brevemente
	Rejeitar chamada		Premir durante 1,5 segundos
	Retomar chamada		Premir brevemente
Volume	Aumentar volume	"+"	Premir brevemente
	Diminuir volume	"-"	Premir brevemente
Conectividade	Emparelhamento <i>Bluetooth</i> ®	Botão Ligar/desligar	Premir durante 2 segundos

INDICADORES LUMINOSOS LED

Categoria	Estado	Luz LED
Ligar/desligar	Ligado	Fixa
	Bateria em carregamento	Pulsação
	Bateria totalmente carregada	Fixo
	Bateria fraca (< 10%)	Vermelho
Conectividade	Emparelhamento <i>Bluetooth</i> ®	A piscar
	<i>Bluetooth</i> ® ligado	Fixa
	Ligação perdida	A piscar lentamente
Repor para as predefinições de fábrica		Pisca rapidamente de vermelho para branco três vezes e, em seguida, desliga-se

Nota: Os comportamentos acionados pelo utilizador, como o emparelhamento *Bluetooth*®, terão prioridade; o indicador luminoso irá, em seguida, reverter para o estado anterior assim que o comportamento estiver concluído.

DIMENSÕES

Headset:

Altura: 172,84 mm

Largura: 166,71 mm

Profundidade: 66 mm

Peso: 122 g

Capa de auricular:

Altura: 66 mm

Largura: 66 mm

Profundidade: 16 mm

COMPATIBILIDADE

Compatível com *Windows*, *macOS*, *ChromeOS*², *Linux*², *iOS*, *iPadOS*, ou dispositivos *Android* através de *Bluetooth*®.

Compatível com as aplicações de chamadas habituais.

ESPECIFICAÇÕES TÉCNICAS

Tipo de microfone: Microfones duplos com formação de feixe com algoritmos de cancelamento de ruído

Resposta de frequência (Altifalante): 50-20 kHz (modo de música), 100~7 kHz (modo de conversação)

Resposta de frequência (Microfone): 100-7 kHz

Tempo de audição: Até 16 horas³

Tempo de conversação: Até 20 horas³

Versão de *Bluetooth*[®]: 5.3

Alcance sem fios: Até 30 ^m

Comprimento do cabo de carregamento: 1 m

NOTA DE RODAPÉ:

¹O headset suporta atualmente indicações de voz nos seguintes idiomas: inglês, francês, alemão, italiano, espanhol e português. Pode escolher o seu idioma preferido na aplicação Logi Tune.

²As funções básicas do dispositivo serão suportadas por sistemas operativos que não suportam o Logi Tune. Verifique a compatibilidade do Logi Tune em logi.com/tune.

³A vida útil das pilhas pode variar com base nas condições do utilizador e do sistema.

⁴Linha de visão desobstruída. O alcance da tecnologia sem fios pode variar com base no ambiente de funcionamento e na configuração do computador.

www.logitech.com/support/zone300

KEN UW PRODUCT

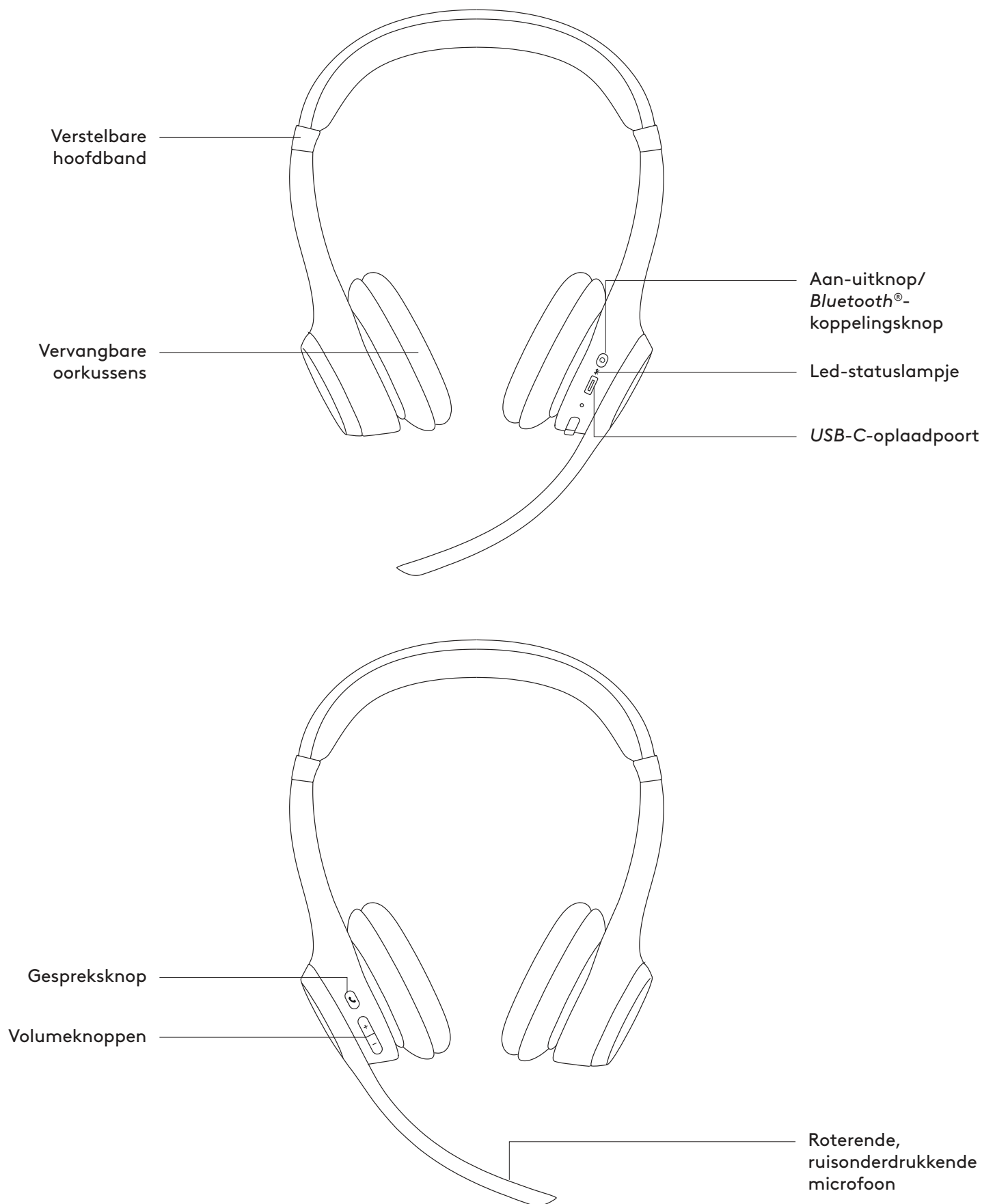

INHOUD VAN DE DOOS

1. Zone 300
2. USB-C-oplaadkabel
3. Handleiding

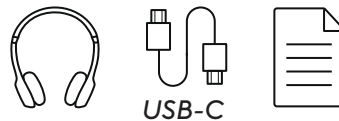

IN- EN UITSCHAKELEN

1. Druk eenmaal op de aan-uitknop om de headset aan te zetten.
2. Het ledlampje brandt wit als het apparaat aan staat.

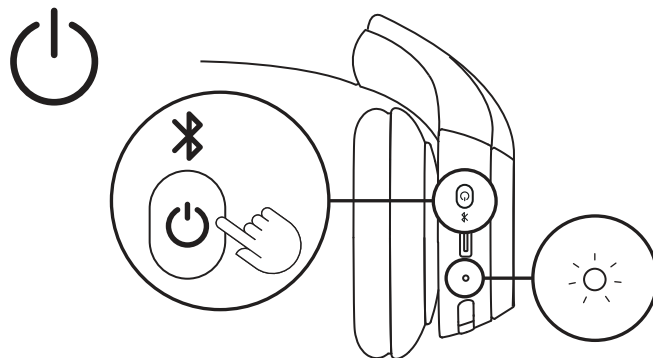

3. Er volgt een gesproken melding over de status van de batterij'.

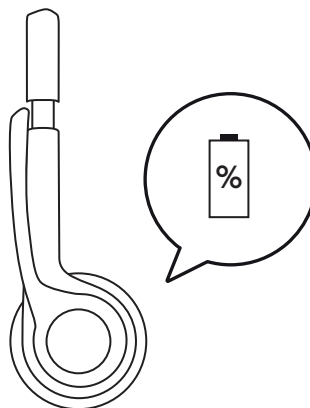

VERBINDING MAKEN MET JE HEADSET

1. Houd de aan-uitknop op het oorstuk lang ingedrukt tot het led-statuslampje begint te knipperen om de koppeling met Bluetooth® te starten.

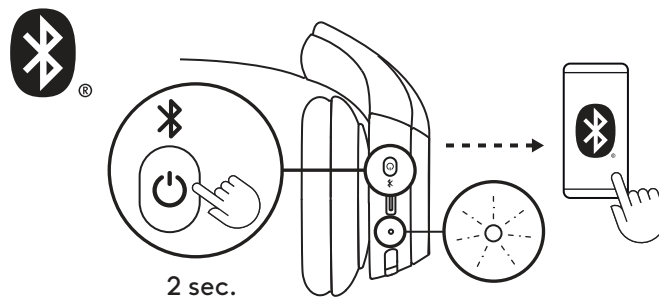

2. Selecteer Zone 300 in detecteerbare apparaten in de *Bluetooth*[®]-instellingen van je computer of mobiel apparaat.

Als je *Windows* 10 of later gebruikt, verschijnt er een melding wanneer je de headset dicht bij je computer houdt. Klik op Verbinden.

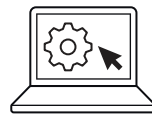

3. Herhaal stap 1 en 2 als je een ander apparaat wilt koppelen. Je kunt maximaal 8 apparaten koppelen en met 2 apparaten tegelijk verbinden.

PASVORM AANPASSEN

1. Het is misschien gemakkelijker de headset af te stellen terwijl deze op je hoofd zit. Schuif de oorstukken omhoog en omlaag over de hoofdband tot ze comfortabel op je oren zitten.

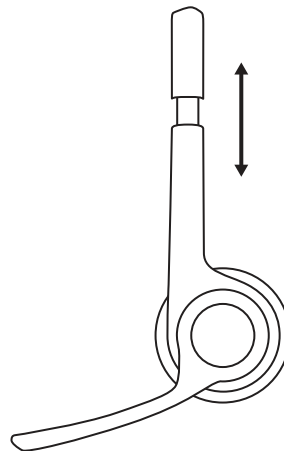

2. Beweeg de microfoonarm omhoog of omlaag tot deze voor je mond zit voor betere stemopname.

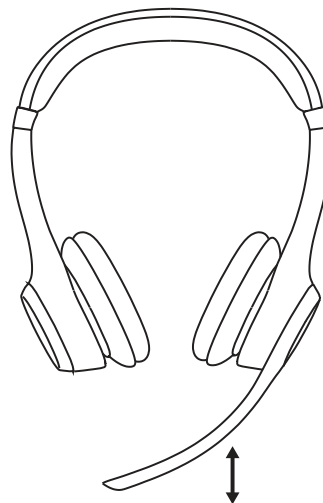

DEMPEN

1. Klap de microfoonarm omhoog of omlaag om dempen in of uit te schakelen.

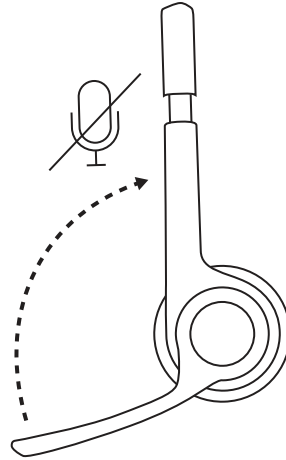

2. Je hoort gesproken meldingen die aangeven of de microfoon is gedempt of niet is gedempt¹.

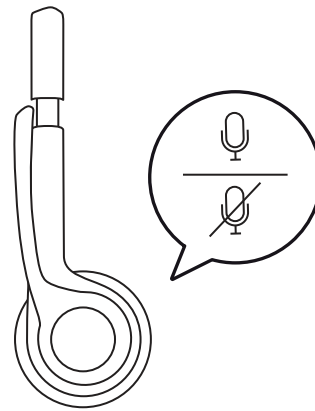

OPLADEN

Het ledlampje op de headset brandt rood als de batterij lager is dan 10%.

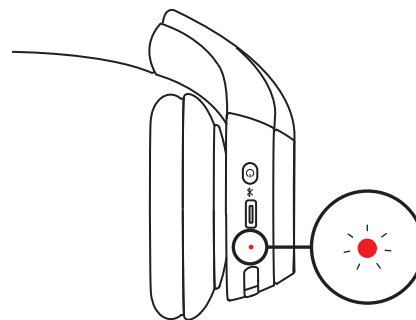

1. Sluit het ene uiteinde van de kabel aan op de *USB-C*-poort aan de onderkant van het oorstuk en het andere uiteinde op de *USB-C*-oplaadpoort van de computer of op een stroomadapter.
2. Het ledlampje pulseert tijdens het opladen.
3. Het ledlampje brandt wit wanneer de headset volledig is opgeladen.
Met 5 minuten opladen heb je tot 1 uur gesprekstijd³. Het duurt ongeveer 2 uur om de batterij volledig op te laden.
4. De headset kan tijdens het opladen met *Bluetooth*[®] worden gebruikt.

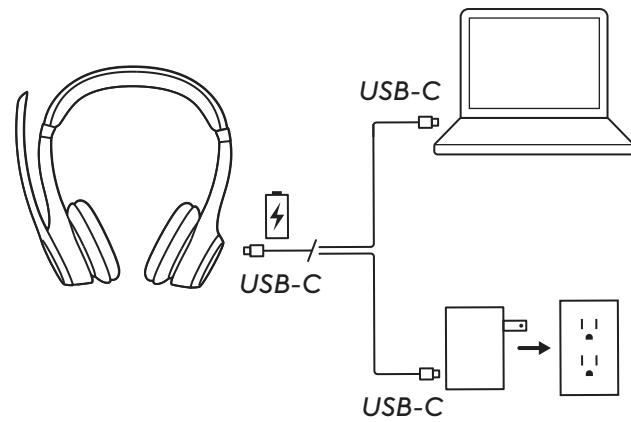

PERSONALISEREN MET LOGI TUNE

Neem de controle over je muziek en vergaderervaringen met Logi Tune. Pas de sidetone, het microfoonniveau en de EQ aan voor uw favoriete audio-ervaring met de Logi Tune-desktop of de mobiele app voor Logitech-headsets.

We raden aan de prestaties van je headset te verbeteren door de software en firmware regelmatig te updaten.



SIDETONE AANPASSEN

Met Sidetone kunt u uw eigen stem horen tijdens gesprekken zodat u weet hoe luid u praat. Kies de sidetone-functie in Logi Tune en pas de sidetone met de regelaar aan.

- Een hoger getal betekent dat je meer omgevingsgeluid hoort.
- Een lager getal betekent dat je minder omgevingsgeluid hoort.

AUTOMATISCHE TIMER VOOR SLAAPSTAND

De headset schakelt standaard automatisch uit wanneer je hem 30 minuten niet gebruikt om de batterij te besparen. Je kunt de timer voor slaapstand aanpassen in Logi Tune. Druk nogmaals op de aan-uitknop om je headset uit de slaapstand te halen.

JE HEADSET RESETTEN

1. Zet de headset aan.

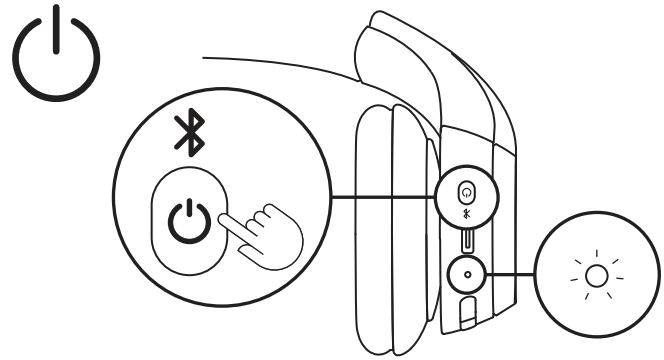

2. Houd de gespreksknop en volumeknop '+' 5 seconden ingedrukt.

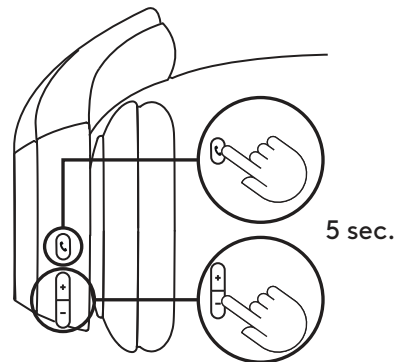

3. Het ledlampje knippert 3 keer snel van rood naar wit en gaat uit als je headset is gereset.

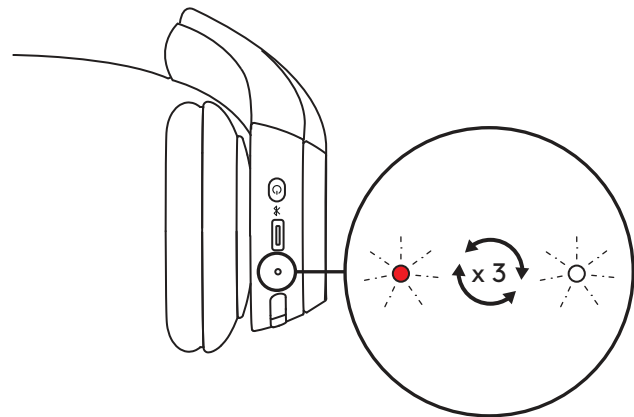

4. Na de reset wordt de headset uitgeschakeld.

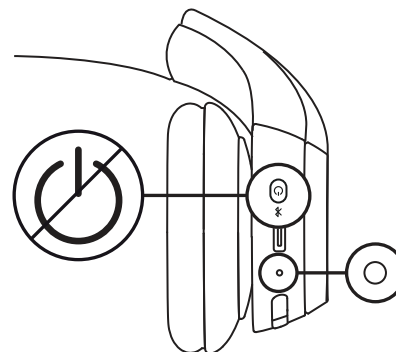

KNOPBEDIENING

	Gebruik	Knop	Actie
Gespreksbediening	Oproep beantwoorden/ beëindigen	Gespreksknop	Kort indrukken
	Oproep weigeren		1,5 sec. indrukken
	Gesprek hervatten		Kort indrukken
Volume	Volume omhoog	"+"	Kort indrukken
	Volume omlaag	"-"	Kort indrukken
Connectiviteit	Bluetooth®-koppeling	Aan/uit-knop	2 sec. indrukken

LED-STATUSLAMPJES

Categorie	Status	Ledlampje
Stroom	Ingeschakeld	Brandt continu
	Batterij wordt opgeladen	Pulseert
	Batterij volledig opgeladen	Brandt continu
	Batterij bijna leeg (<10%)	Rood
Connectiviteit	Bluetooth®-koppeling	Knippert
	Bluetooth®-verbinding	Brandt continu
	Verbinding verbroken	Knippert langzaam
Fabrieksinstellingen herstellen		Knippert drie keer snel van rood naar wit en gaat dan uit

Opmerking: Door de gebruiker geactiveerde acties, zoals een Bluetooth®-koppeling, krijgen voorrang. Het statuslampje gaat terug naar de eerdere status zodra de actie is voltooid.

AFMETINGEN

Headset:

Hoogte: 172,84 mm (6,8 in)

Breedte: 166,71 mm (6,6 in)

Diepte: 66 mm (2,6 in)

Gewicht: 122 g (4,3 oz)

Oorkussen:

Hoogte: 66 mm (2,6 in)

Breedte: 66 mm (2,6 in)

Diepte: 16 mm (0,63 in)

COMPATIBILITEIT

Werkt met Windows, macOS, ChromeOS², Linux², iOS, iPadOS of Android-apparaten via Bluetooth®.

Compatibel met veelgebruikte beltoepassingen.

TECHNISCHE SPECIFICATIES

Type microfoon: Twee beamforming-microfoons met ruisonderdrukkende algoritmen

Frequentiebereik (speaker): 50-20 kHz (muziekmodus), 100-7 kHz (spraakmodus)

Frequentiebereik (microfoon): 100-7 kHz

Luistertijd: Tot 16 uur³

Gesprekstijd: Tot 20 uur³

Bluetooth®-versie: 5.3

Draadloos bereik: Tot 30 meter (98 ft)⁴

Lengte van oplaadkabel: 1 m

VOETNOOT

¹Op de headset worden momenteel ook gesproken meldingen ondersteund in de volgende talen: Engels, Frans, Duits, Italiaans, Spaans en Portugees. Je kunt je voorkeurstaal instellen in de Logi Tune-app.

²Basisfuncties van het apparaat worden ondersteund voor besturingssystemen die Logi Tune niet ondersteunen. Controleer de compatibiliteit met Logi Tune op logi.com/tune.

³Batterijduur kan variëren, afhankelijk van gebruik- en computeromstandigheden.

⁴Open gezichtsveld. Het draadloze bereik kan variëren, afhankelijk van de werkomgeving en de opstelling van de computer.

www.logitech.com/support/zone300

PRODUKTÖVERSIKT

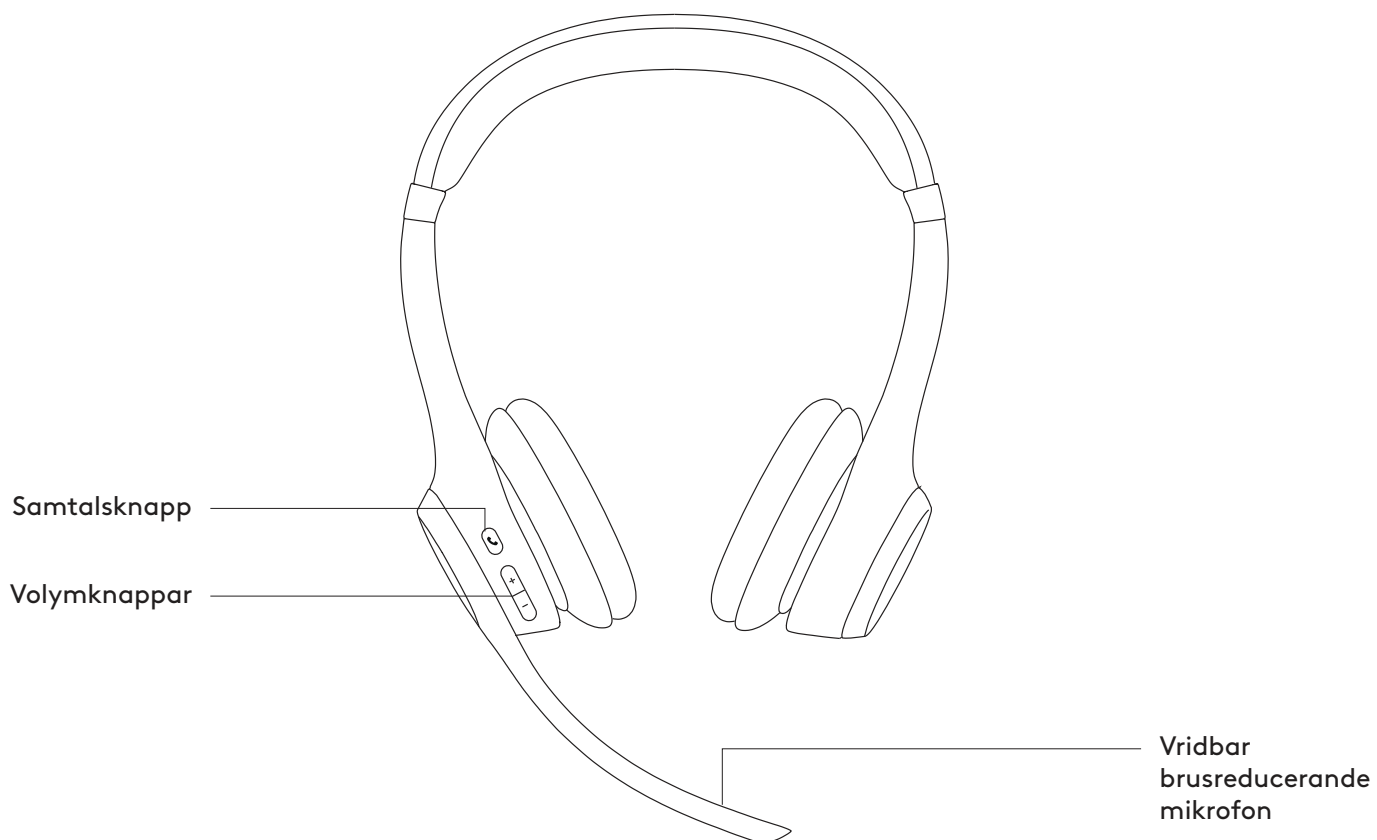
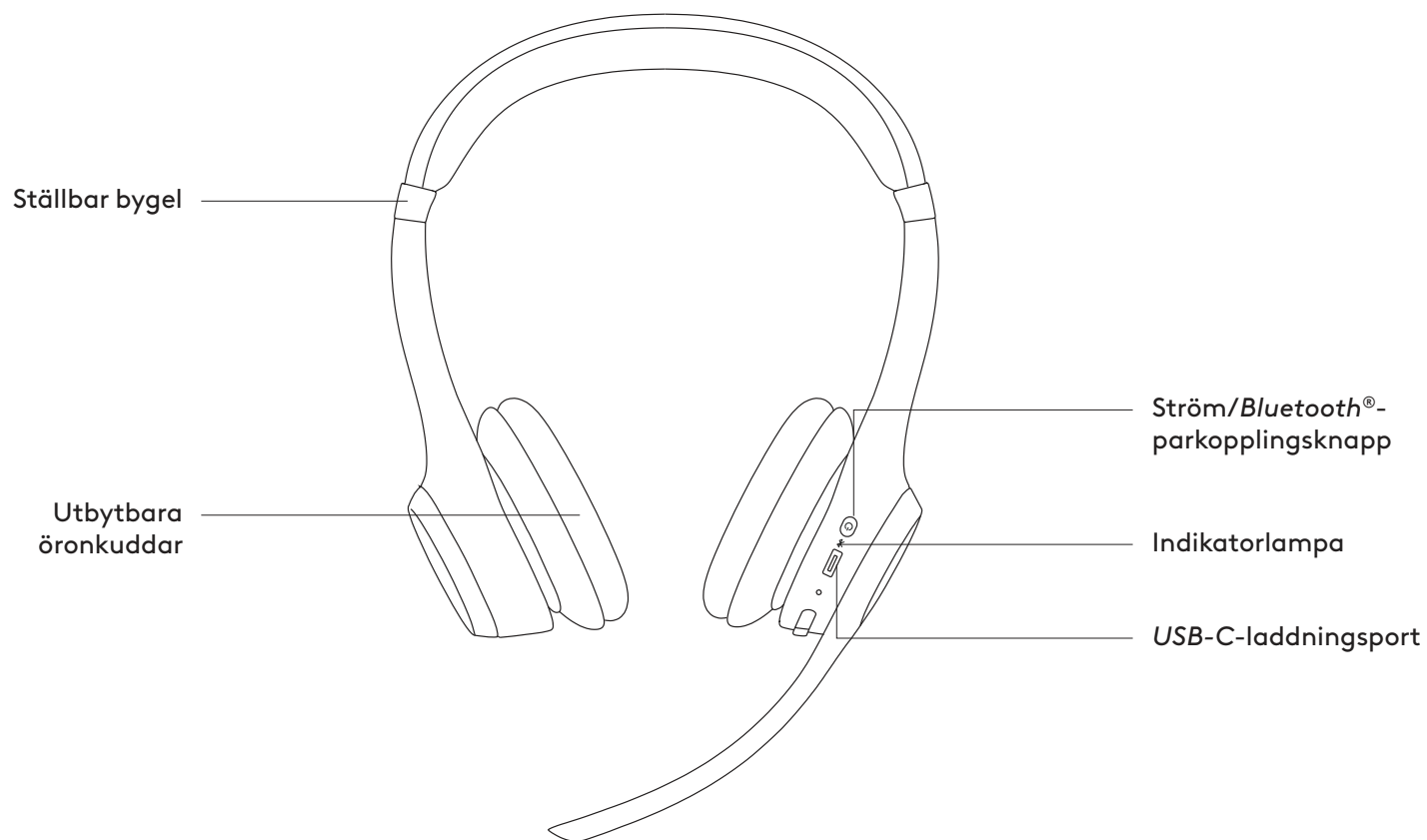

INNEHÅLL

1. Zone 300
2. USB-C-laddningsladd
3. Bruksanvisning

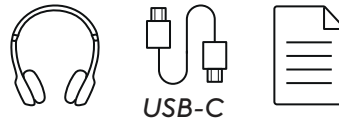

STRÖM PÅ/AV

1. Tryck på strömknappen en gång för att slå på headsetet.
2. När det är påslaget lyser indikatorlampan vitt.

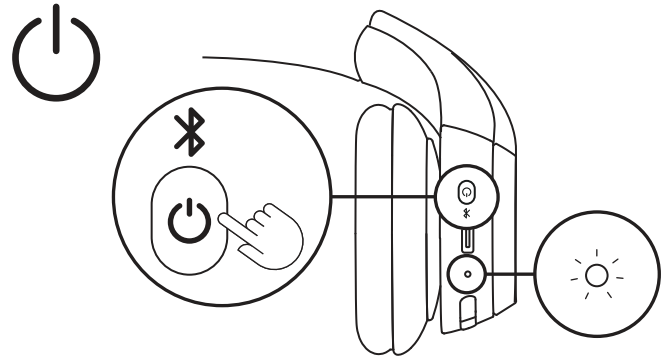

3. Ett röstmeddelande informerar om batteristatusen¹.

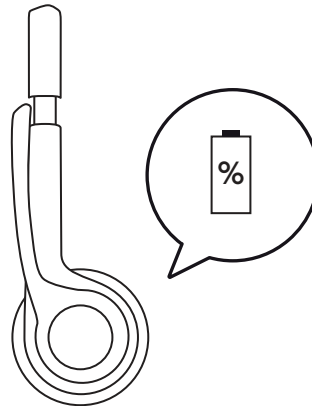

ANSLUT DITT HEADSET

1. Tryck länge på strömknappen på öronkudden tills indikatorlampan börjar blinka för att initiera Bluetooth®-par kopplingen.

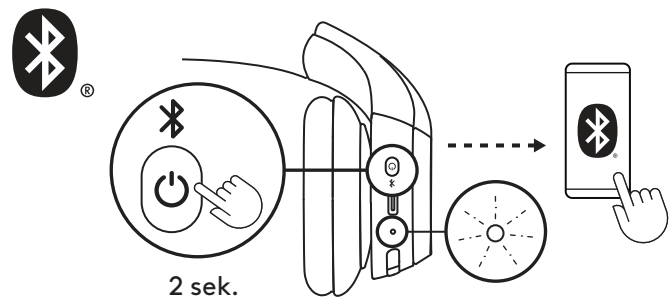

2. I datorns eller den mobila enhetens *Bluetooth*®-inställningar väljer du "Zone 300" i listan över upptäckbara enheter.

Om du använder *Windows 10* eller senare får du ett meddelande när du placerar headsetet nära datorn. Klicka på "Anslut".



3. Upprepa steg 1 och 2 om du vill parkoppla med en annan enhet. Du kan koppla ihop maximalt 8 enheter och ansluta till 2 enheter samtidigt.

JUSTERA PASSFORM

1. Det kan vara enklare att justera headsetet på huvudet. Flytta öronkuddarna upp och ner på bygelns tills de sitter bekvämt på öronen.

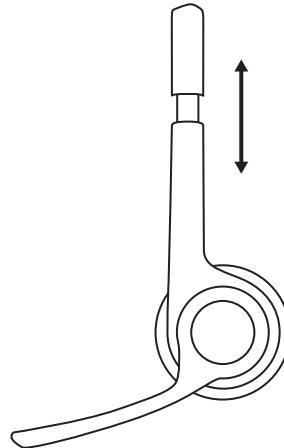

2. Flytta mikrofonen upp eller ner tills den är i höjd med munnen för bättre röstupptagning.

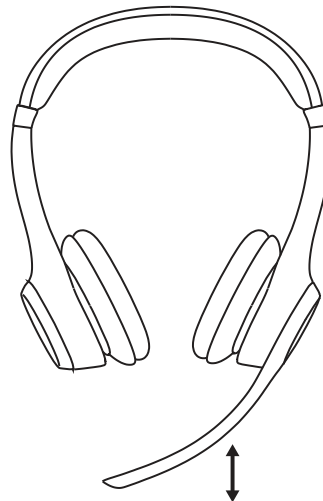

LJUD AV

1. Vänd mikrofonarmen uppåt eller nedåt för att stänga av eller slå på ljudet.

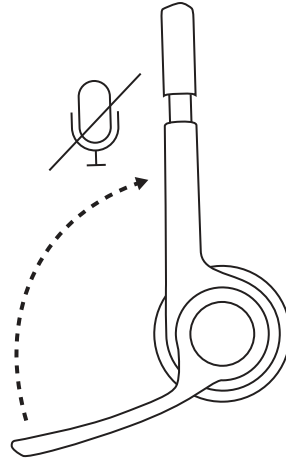

2. Du kommer att höra röstmeddelanden som anger om mikrofonen är avstängd eller påslagen¹.

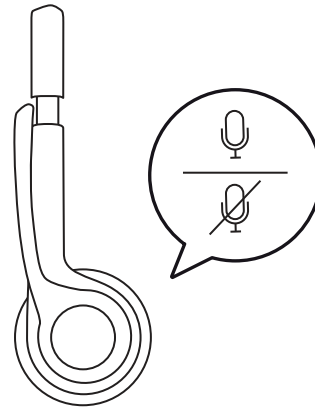

LADDNING

Indikatorlampan på headsetet blir röd när batterinivån är lägre än 10 %.

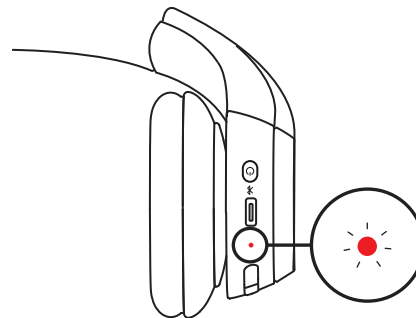

1. Anslut ena änden av sladden till **USB-C**-porten på undersidan av öronkudden och den andra änden till **USB-C**-laddningsporten på datorn eller en strömadapter.
2. Indikatorlampan börjar blinka vid laddning.
3. Indikatorlampan ändras till ett fast vitt ljus vid full laddning.
En laddning på 5 minuter ger upp till dig 1 timmes samtalstid³ och en full laddning tar cirka 2 timmar.

Headsetet kan användas med *Bluetooth*[®]-parkoppling när det laddas.

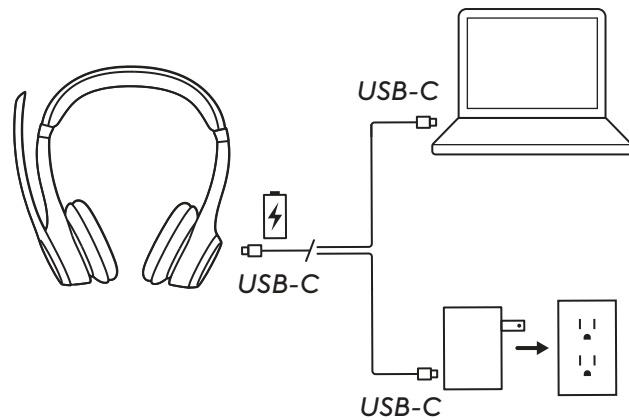

ANPASSA MED LOGI TUNE

Ta kontroll över musik- och mötesupplevelsen med Logi Tune. Justera biljud, mikrofonnivå och EQ för föredragen ljudupplevelse med Logi Tune-datorprogram eller -mobilapp för Logitech-headset.

Vi rekommenderar att du ökar headsetets prestanda med periodiska uppdateringar av programvara och inbyggd programvara.



JUSTERA BILJUD

Biljud gör att du kan höra din egen röst vid samtal så att du är medveten om hur högt du pratar. I Logi Tune väljer du biljud-funktionen och justerar reglaget som du vill ha det.

- En hög siffra innebär att du hör mer yttre ljud.
- En låg siffra innebär att du hör mindre yttre ljud.

TIMER FÖR AUTOMATISKT VILOLÄGE

Som standard stängs headsetet av automatiskt när det inte används på 30 minuter för att spara på batteriet. Justera timern för viloläge i Logi Tune. Testa att trycka på strömbrytaren igen för att väcka headsetet.

ÅTERSTÄLL HEADSETET

1. Slå på headsetet.

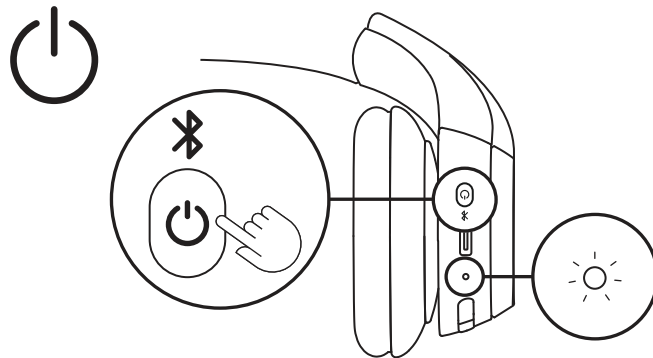

2. Tryck och håll ned samtalsknappen och volymknappen "-" i 5 sekunder.

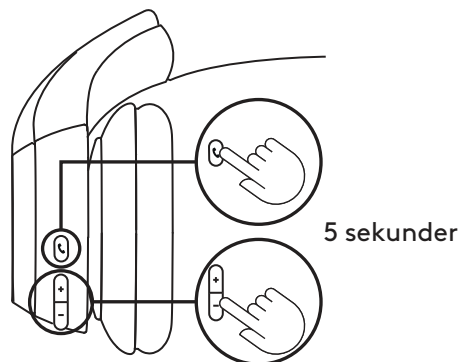

3. Indikatorlampan blinkar snabbt från rött till vitt 3 gånger och släcks sedan när headsetet har återställts.

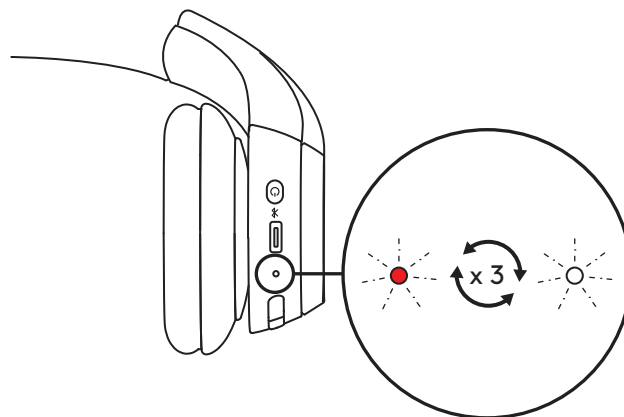

4. Headsetet stängs av efter återställning.

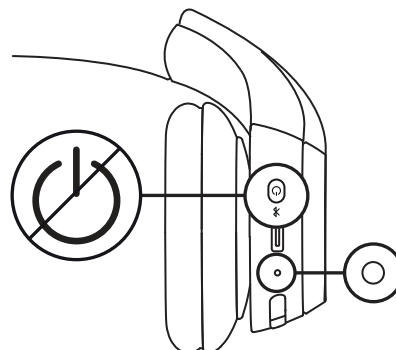

KNAPPREGLAGE

	Användning	Knapp	Åtgärd
Samtalsreglage	Svara på/avsluta samtal	Samtalsknapp	Kort tryck
	Avvisa samtal		Tryck i 1,5 sekunder
	Återuppta samtal		Kort tryck
Volym	Höj volymen	"+"	Kort tryck
	Sänk volymen	"-"	Kort tryck
Anslutning	Bluetooth®-parkoppling	Strömknapp	Tryck i 2 sekunder

INDIKATORLAMPOR

Kategori	Status	Indikatorlampa
Ström	Ström påslagen	Fast sken
	Batteriet laddas	Pulserande
	Batteriet är fulladdat	Fast sken
	Låg batterinivå (< 10 %)	Röd
Anslutning	Bluetooth®-parkoppling	Blinkar
	Bluetooth® ansluten	Fast sken
	Anslutningen bröts	Blinkar långsamt
Fabriksåterställning		Blinkar snabbt från rött till vitt tre gånger och släcks sedan

Obs! Användaraktiverat beteende, såsom Bluetooth®-parkoppling, prioriteras. Indikatorlampan återgår sedan till tidigare status när beteendet har slutförts.

MÅTT

Headset:

Höjd: 172,84 mm

Bredd: 166,71 mm

Djup: 66 mm

Vikt: 122 g

Öronkudde:

Höjd: 66 mm

Bredd: 66 mm

Djup: 16 mm

KOMPATIBILITET

Kompatibelt med Windows-, macOS-, ChromeOS²-, Linux²-, iOS-, iPadOS- och Android-enheter via Bluetooth®.

Kompatibelt med vanliga samtalsprogram.

TEKNISKA SPECIFIKATIONER

Mikrofontyp: Dubbla strålformade mikrofoner med brusreducerande algoritmer

Frekvensåtergivning (högtalare): 50–20 kHz (musikläge), 100–7 kHz (samtalsläge)

Frekvensåtergivning (mikrofon): 100–7 kHz

Lyssningstid: Upp till 16 timmar³

Samtalstid: Upp till 20 timmar³

Bluetooth®-version: 5.3

Trådlös aktionsradie: Upp till 30 m (98 fot)⁴

Längd på laddningssladd: 1 m

FOTNOT:

¹Headsetet stöder för närvarande röstmeddelanden på följande språk: engelska, franska, tyska, italienska, spanska och portugisiska. Du kan välja språk i Logi Tune-appen.

²Grundläggande enhetsfunktioner stöds för operativsystem som inte har stöd för Logi Tune. Kontrollera kompatibiliteten med Logi Tune på logi.com/tune.

³Batteritiden kan variera beroende på datormiljö och användning.

⁴För öppet funktionsavstånd. Den trådlösa aktionsradien kan variera beroende på användningsmiljö och den datorutrustning som används.

www.logitech.com/support/zone300

OVERSIGT OVER PRODUKTET



KASSEN INDEHOLDER

1. Zone 300
2. USB-C-kabel til opladning
3. Brugervejledning

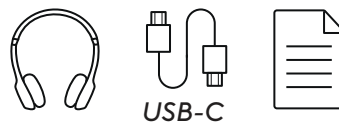

TÆND/SLUK

1. Tryk én gang på tænd/sluk-knappen for at tænde headsettet.
2. Når LED-indikatoren er tændt, lyser den svagt hvidt.

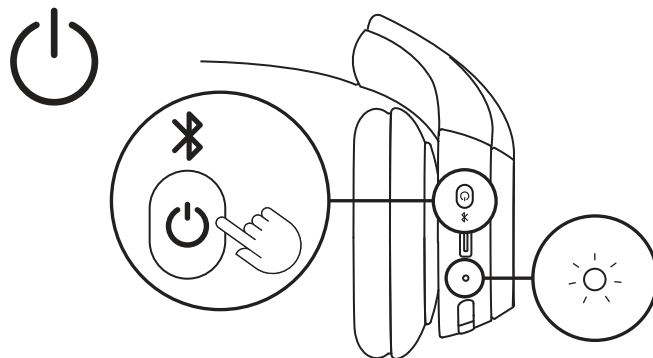

3. Der vil være en stemmemeddelelse, der angiver batteriets status¹.

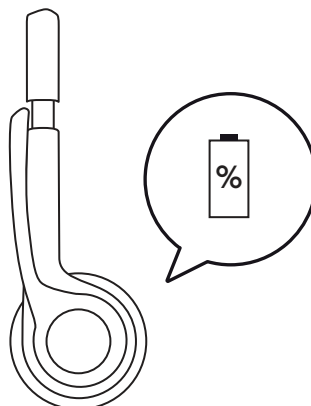

TILSLUTNING AF HEADSET

1. Tryk og hold tænd/sluk-knappen på ørestykket, indtil LED-indikatoren begynder at blinke, for at starte Bluetooth®-binding

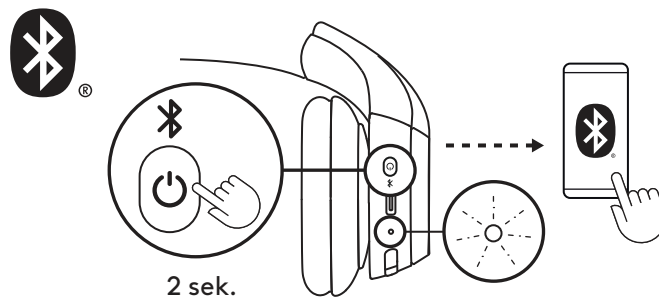

2. I computerens eller mobilenhedens *Bluetooth*[®]-indstillinger skal du vælge ""Zone 300"" under de fundne enheder.

Hvis du bruger *Windows 10* eller *nyere*, vises der en meddelelse når du placerer headsettet tæt på computeren. Klik på "Opret forbindelse".



3. Gentag trin 1 og 2 hvis du vil etablere binding til en anden enhed. Du kan højst etablere binding med 8 enheder og oprette forbindelse til 2 enheder samtidig.

JUSTERING AF PASFORM

1. Det er nok nemmere at tilpasse headsettet, når du har det på hovedet. Flyt ørestykkerne op og ned på hovedbøjlen, indtil de sidder behageligt på dine ører.

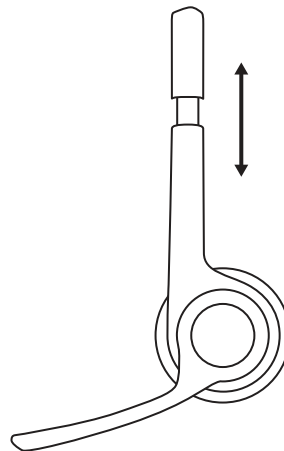

2. Flyt mikrofonarmen op eller ned, indtil den er ud for munden, så du får den bedste lyd.

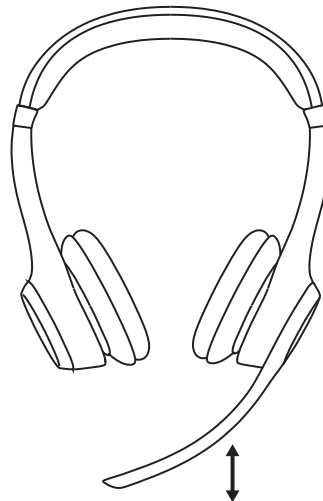

SLÅ LYDEN FRA

1. Vip mikrofonaarmen op eller ned for at slå lyden til eller fra.

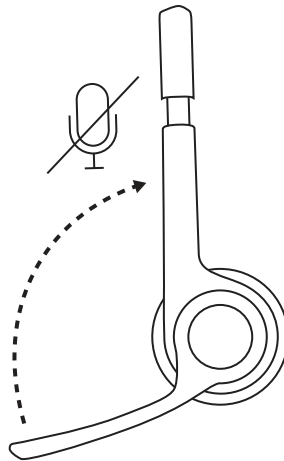

2. Du vil høre en stemme, der angiver, om mikrofonen er slået til eller fra ¹.

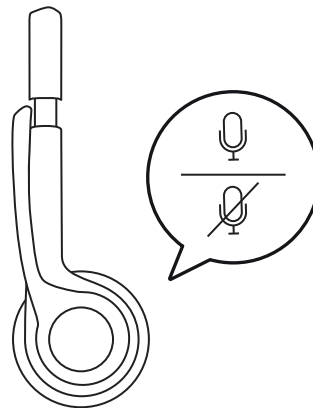

OPLADNING

Når batteriniveauet i headsettet falder til under 10 %, lyser LED-indikatoren RØDT.

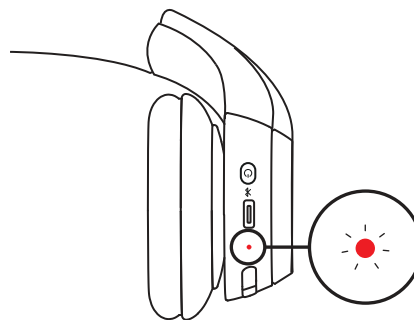

1. Sæt den ene ende af kablet i *USB-C*-porten nederst på ørestykket og den anden i *USB-C*-opladerporten på din computer eller i en strømadapter.
2. LED-indikatoren begynder at blinke regelmæssigt under opladning.
3. LED-indikatoren vil lyse hvidt, når den er fuldt opladet.
5-minutters lading gir op til 1 times tale tid⁵, og en fuld lading tar ca. 2 timer.
4. Headsettet kan bruges med *Bluetooth*[®]-binding, hvis det er etableret under opladning.

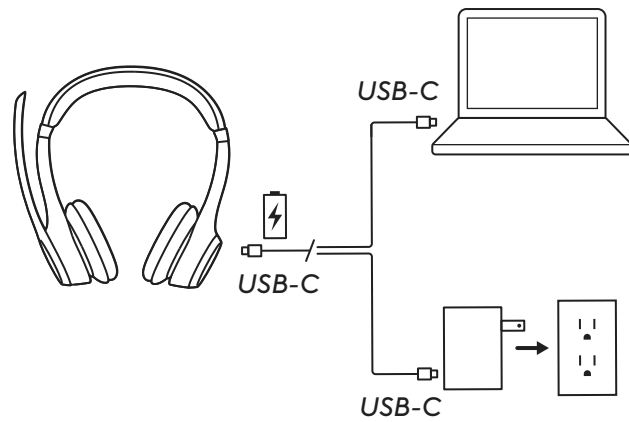

TILPASNING MED LOGI TUNE

Tag kontrol over din musik- og mødeoplevelse med Logi Tune. Juster sidetone, mikrofonniveau og EQ efter din smag ved hjælp af Logi Tune-styreprogrammet til Logitech-headset.

Det anbefales også, at du øger dit headsets ydeevne med periodiske software- og firmwareopdateringer.



JUSTERING AF MEDHØR

Medhør lader dig høre din egen stemme under samtaler så du har en fornemmelse af, hvor højt du taler. I Logi Tune skal du vælge medhørsfunktionen og indstille den, så den er som du ønsker.

- Et højt tal betyder at du høre mere ekstern lyd.
- Et lavt tal betyder at du hører mindre ekstern lyd.

AUTOMATISK DVALETIMER

Som standard slukker dit headset automatisk, når det ikke er i brug i 30 time for at spare på batteriet. Du kan justere dvaletimeren i Logi Tune. Prøv at trykke på tænd/sluk-knappen igen for at vække headsettet.

NULSTIL DIT HEADSET

1. Tænd for headsettet.

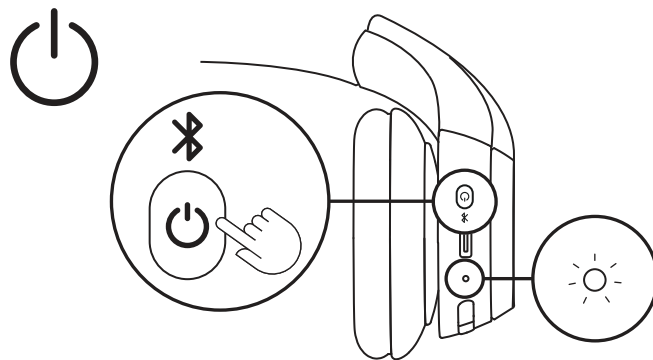

2. Hold opkaldsknappen og lydstyrkeknappen "-" nede i 5 sekunder.

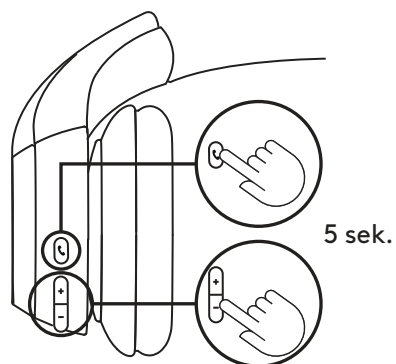

3. LED-indikatoren blinker 3 gange skiftevis rødt og hvidt hurtigt efter hinanden. Når LED-indikatoren slukker, er headsettet nulstillet.

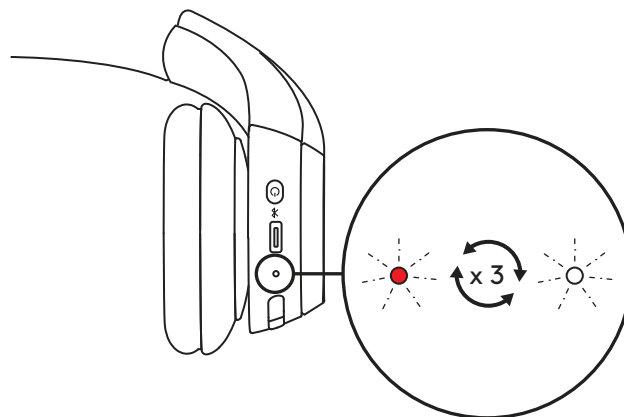

4. Headsettet slukkes efter nulstilling.

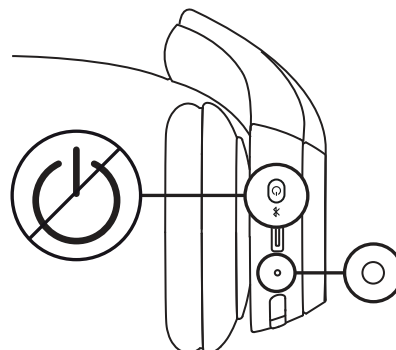

KONTROLKNAPPER

	Brug	Knap	Handling
Opkaldsstyring	Besvar/afslut opkald	Opkaldsknap	Kort tryk
	Afvis opkald		Tryk i 1,5 sek.
	Genoptag opkald		Kort tryk
Lydstyrke	Skru op	"+"	Kort tryk
	Skru ned	"-"	Kort tryk
Tilslutning	Bluetooth®-binding	Tænd/sluk-knap	Tryk i 2 sek.

LED-INDIKATORER

Kategori	Status	LED-indikator
Tænd/sluk	Tændes	Konstant
	Batteriet oplades	Blinkende
	Batteriet er fuldt opladet	Konstant
	Lavt batteriniveau (> 10 %)	Rød
Tilslutning	Bluetooth®-binding	Blinker
	Bluetooth®-binding etableret	Konstant
	Forbindelse mistet	Blinker langsomt
Gendan fabriksindstillinger		Blinker 3 gange skiftevis rødt og hvidt hurtigt efter hinanden, hvorefter LED-indikatoren slukker

Bemærk! Funktioner startet af brugeren, f.eks. Bluetooth®-binding, vil blive prioriteret. Lysindikatoren vil derefter vende tilbage til sin tidligere status, når funktionen er afsluttet.

MÅL

Headset:

Højde: 172,84 mm

Bredde: 166,71 mm

Dybde: 66 mm

Vægt: 122 g

Ørepude:

Højde: 66 mm

Bredde: 66 mm

Dybde: 16 mm

KOMPATIBILITET

Fungerer med enheder, der kører på *Windows*, *macOS*, *ChromeOS*², *Linux*², *iOS*, *iPadOS* eller *Android* via Bluetooth®.

Kompatibel med almindelige opkaldsprogrammer.

TEKNISKE SPECIFIKATIONER

Mikrofontype: Dobbelte stråleformende mikrofoner med støjreducerende algoritmer

Frekvensgang (højttaler): 50-20 kHz (musiktilstand), 100~7 kHz (taletilstand)

Frekvensgang (mikrofon): 100-7 kHz

Lyttetid: Op til 16 timer³

Taletid: Op til 20 timer³

Bluetooth®-version: 5.3

Trådløs rækkevidde: Op til 30 m⁴

Opladningskablets længde: 1 m

FODNOTE

¹Headsettet understøtter i øjeblikket stemmemeddelelser på følgende sprog: Engelsk, fransk, tysk, italiensk, spansk og portugisisk. Du kan vælge dit foretrukne sprog i Logi Tune-appen.

²Enhedens grundlæggende funktioner understøttes af operativsystemer, der ikke understøtter Logi Tune. Tjek Logi Tune-kompatibilitet på logi.com/tune.

³Batterilevetiden kan variere, afhængigt af hvordan produktet bruges.

⁴Til åben direkte sigtelinje. Den trådløse rækkevidde kan variere afhængigt af omgivelserne og computerens indstillinger.

www.logitech.com/support/zone300

BLI KJENT MED PRODUKTET

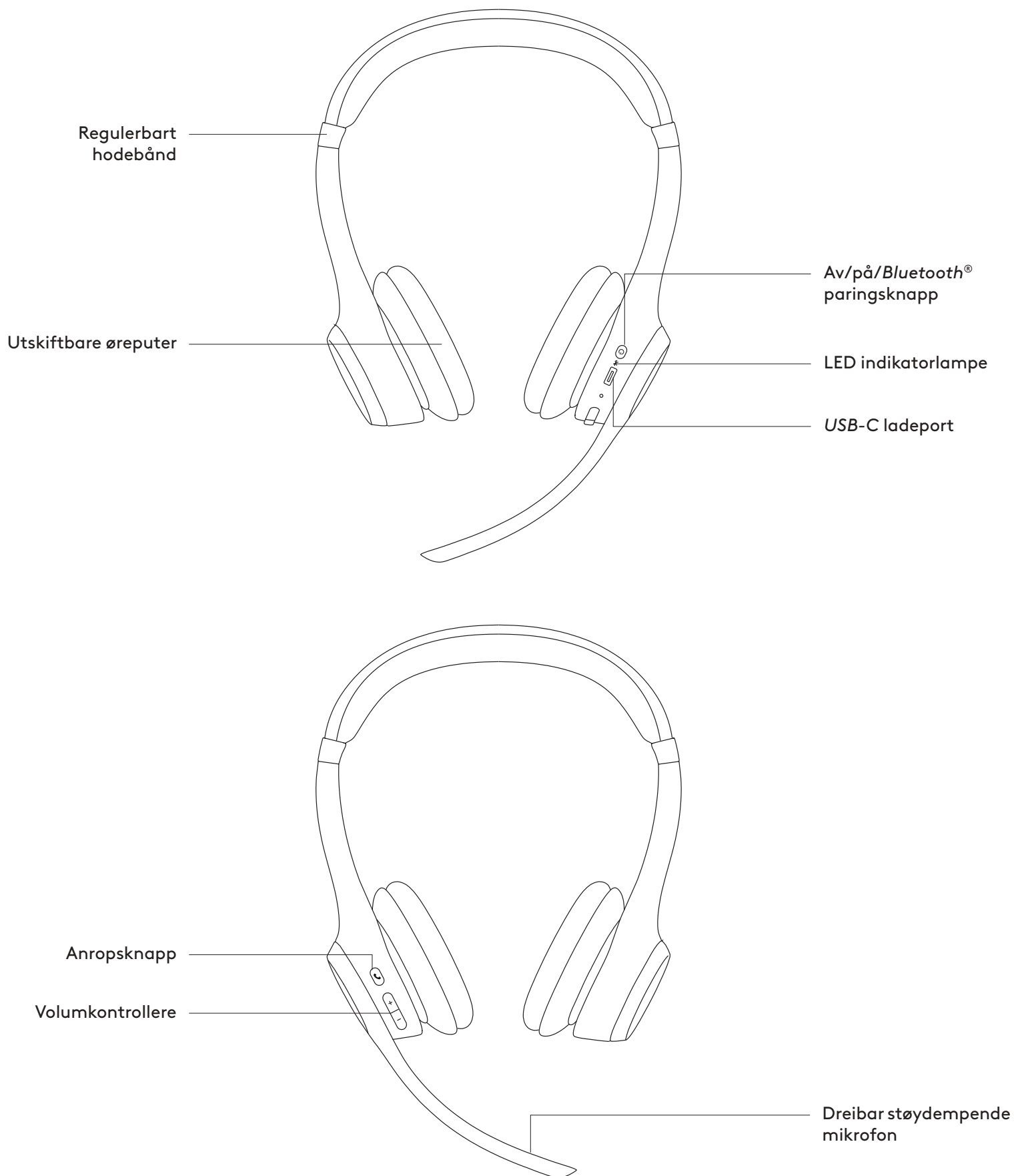

I ESKEN

1. Zone 300
2. USB C ladekabel
3. Brukerdokumentasjon

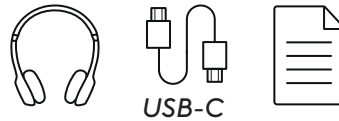

AV/PÅ-BRYTER

1. Trykk på av/på-knappen én gang for å slå på hodesettet.
2. Når den er slått på, lyser indikatorlampen hvitt.

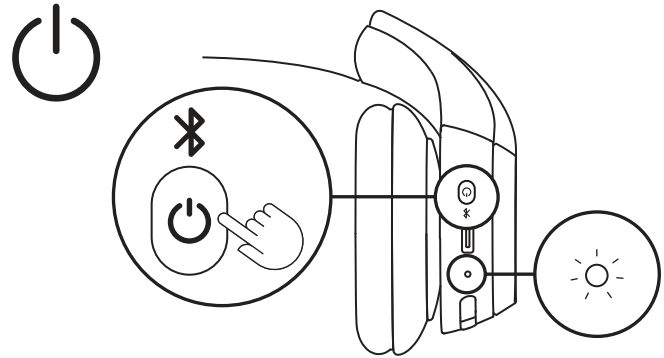

3. Det kommer en talemelding som angir batteristatusen¹.

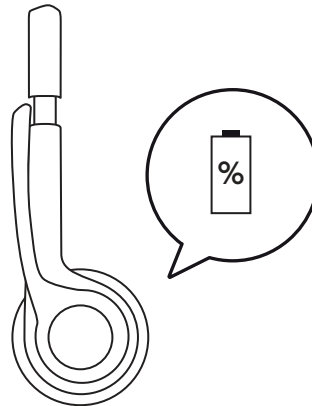

OPPDATERE HODESETTET

1. Trykk og hold av/på-knappen på øreklokken til LED-lampen begynner å blinke for å starte Bluetooth®-paring.

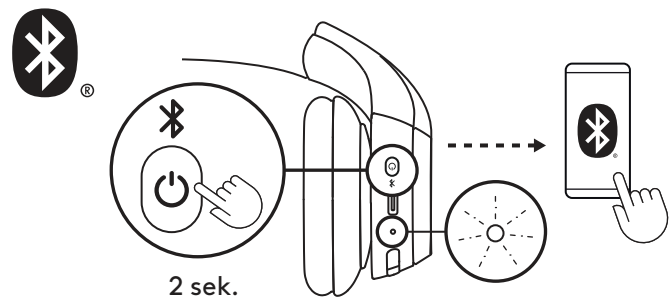

2. I datamaskinens eller mobilenhetens *Bluetooth*®-innstillinger velger du «Zone 300» under synlige enheter.

Hvis du bruker *Windows 10* eller nyere, vises en varsling når du plasserer hodesettet nær datamaskinen. Klikk på «Koble til».



3. Gjenta trinn 1 og 2 hvis du vil pare med en annen enhet. Du kan pare med maks. 8 enheter og koble til 2 enheter samtidig.

JUSTERE PASSFORM

1. Det kan være enklere å justere hodesettet når du har det på. Skyv øreklokkene opp og ned på hodebøylen til de sitter behagelig på ørene.

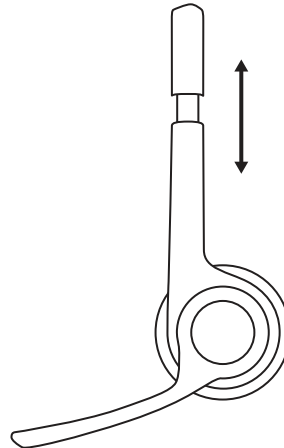

2. Flytt mikrofonarmen opp eller ned og inn eller ut til den er på samme nivå som munnen for å gjøre det enklere å fange opp stemmen.

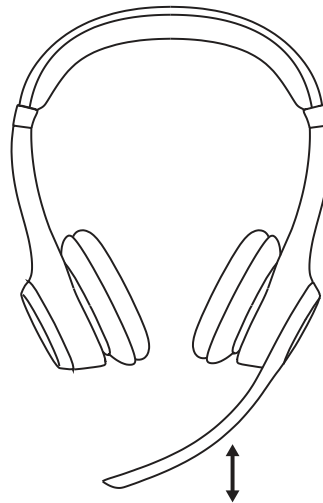

DEMPING

1. Vri opp eller ned på mikrofonarmen for å dempe eller oppheve demping.

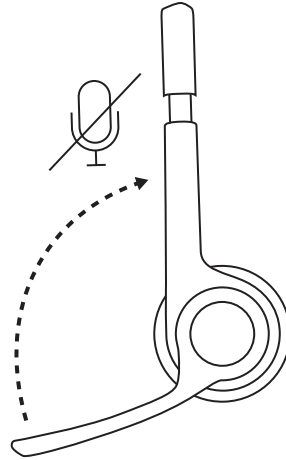

2. Du hører talebeskjeder som indikerer om mikrofonen er dempet eller demping er opphevet!

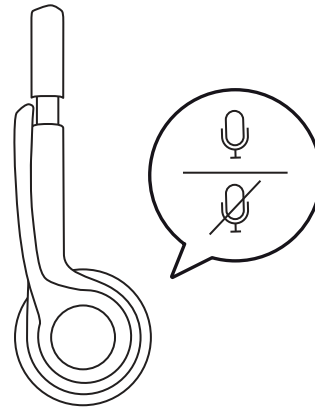

LADING

Indikatorlampen på hodesettet lyser rødt når batterinivået er lavere enn 10 %.

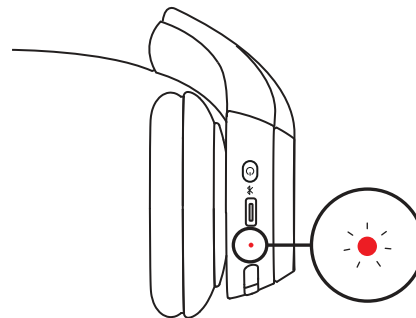

1. Sett den ene enden av kabelen i *USB-C*-porten nederst på øreklokken og den andre enden i *USB-C*-ladeporten på datamaskinen eller en strømadapter.
2. Indikatorlampen begynner å pulsere når det lades.
3. Indikatorlampen lyser fast hvitt når det er fulladet. Viiden minuutin latauksella saat jopa tunnin puheaikaa³, ja täyteen lataukseen menee noin kaksi tuntia.
4. Hodesettet kan brukes med *Bluetooth*[®] paret under lading.

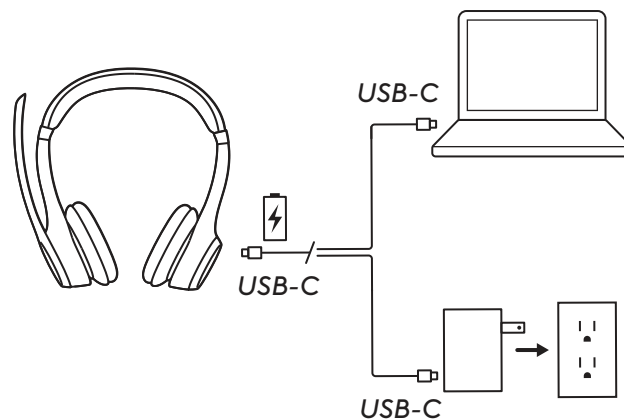

TILPASSING MED LOGI TUNE

Ta kontroll over musikken og møteopplevelsen med Logi Tune. Juster sidetone, mikrofonnivå og EQ for din foretrukne lydopplevelse ved å bruke Logi Tune skrivebords- og mobilapp for Logitech-hodesett.

Det anbefales også å styrke ytelsen til hodesettet gjennom regelmessige programvare- og fastvareoppdateringer.



JUSTERE SIDETONE

Med Sidetone kan du høre din egen stemme under samtalene, slik at du vet hvor høyt du snakker. Velg funksjonen Sidetone i Logi Tune, og juster valgbyteren etter behov.

- Et høyere tall betyr at du hører mer ekstern lyd.
- Et lavere tall betyr at du hører mindre ekstern lyd.

AUTOMATISK UTLØSING AV HVILEMODUS

Som standard slås hodesettet automatisk av når det ikke har vært i bruk i 30 minutter for å spare batteri. Juster utløsning av hvilemodus i Logi Tune. Trykk på av/på-bryteren igjen for å vekke hodesettet.

TILBAKESTILLE HODESETTET

1. Slå på hodesettet.

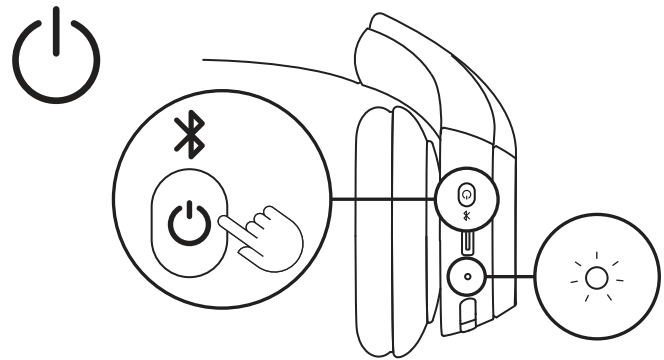

2. Trykk og hold inne anropsknappen og volum «-» i 5 sekunder.

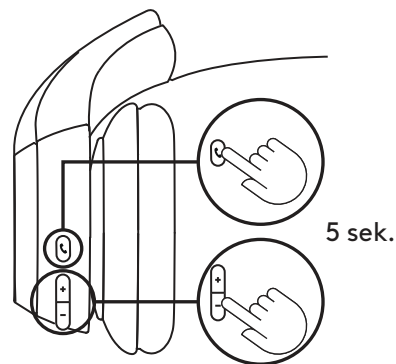

3. LED-lampen blinker raskt fra rødt til hvitt 3 ganger og slås deretter av når hodesettet er tilbakestilt.

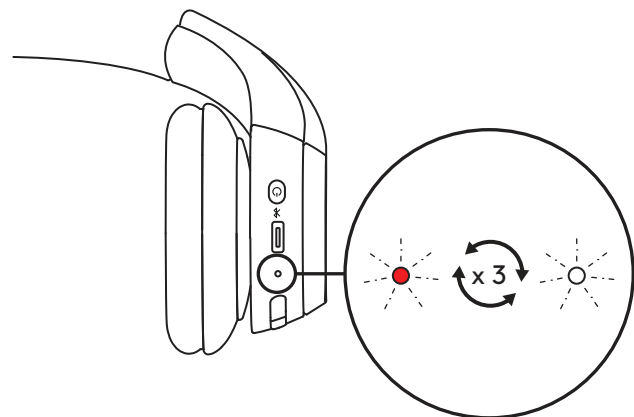

4. Hodesettet slås av etter tilbakestilling.

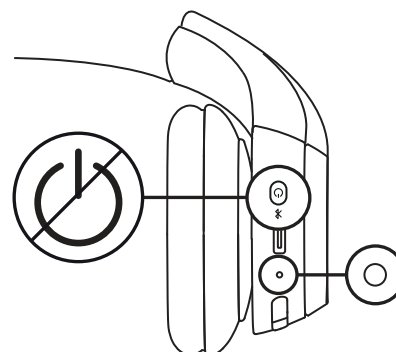

KNAPPEKONTROLLERE

	Bruk	Knapp	Handling
Ringekontrollere	Besvar/avslutt anrop	Anropsknapp	Kort trykk
	Avvis anrop		Trykk i 1,5 sek.
	Gjenoppta samtale		Kort trykk
Volum	Volum opp	«+»	Kort trykk
	Volum ned	"-"	Kort trykk
Tilkobling	Bluetooth®-paring	Av/på-knapp	Trykk i 2 sek.

LED INDIKATORLAMPER

Kategori	Status	Indikatorlampe
Av/på	Slå på	Fast
	Batteriet lades	Pulserende
	Batteriet er fulladet	Fast
	Lavt batterinivå (<10 %)	Rødt
Tilkobling	Bluetooth®-paring	Blinker
	Bluetooth® tilkoblet	Fast
	Mistet forbindelse	Blinker sakte
Tilbakestilling til fabrikkinnstillingene		Blinker raskt fra rødt til hvitt tre ganger og slår seg av

Merk: Brukerutløst atferd, for eksempel Bluetooth®-paring, vil bli prioritert og deretter gå tilbake til tidligere status når atferden er fullført.

MÅL

Hodesett:

Høyde: 172,84 mm

Bredde: 166,71 mm

Dybde: 66 mm

Vekt: 122 g

Ørepute:

Høyde: 66 mm

Bredde: 66 mm

Dybde: 16 mm

KOMPATIBILITET

Fungerer med Windows-, macOS-, ChromeOS²-, Linux²-, iOS-, iPadOS- eller Android-enheter via Bluetooth® og

Kompatibelt med vanlige ringeapper.

TEKNISKE SPESIFIKASJONER

Mikrofontype: To stråledannende mikrofoner med støydempende algoritmer

Frekvensrespons (høytaler): 50–20 kHz (musikkmodus), 100–7 kHz (talemodus)

Frekvensrespons (mikrofon): 100–7 kHz

Lyttetid: Opptil 16 timer³

Taletid: Opptil 20 timer³

Bluetooth®-versjon: 5.3

Trådløs rekkevidde: Opptil 30 m ⁴

Lengde på ladekabel: 1 m

FOTNOTE

¹Hodesettet støtter for øyeblikket talebeskjeder på følgende språk: Engelsk, fransk, tysk, italiensk, spansk og portugisisk. Du kan velge foretrukket språk i Logi Tune-appen.

²Enhetens grunnfunksjoner støttes for operativsystemer som ikke støtter Logi Tune. Sjekk Logi Tunes kompatibilitet på logi.com/tune.

³Batteritiden avhenger av bruk og driftsforhold.

⁴Fri sikt uten hinder. Trådløs rekkevidde kan variere etter omgivelser og driftsforhold.

www.logitech.com/support/zone300

TUNNE TUOTTEESI

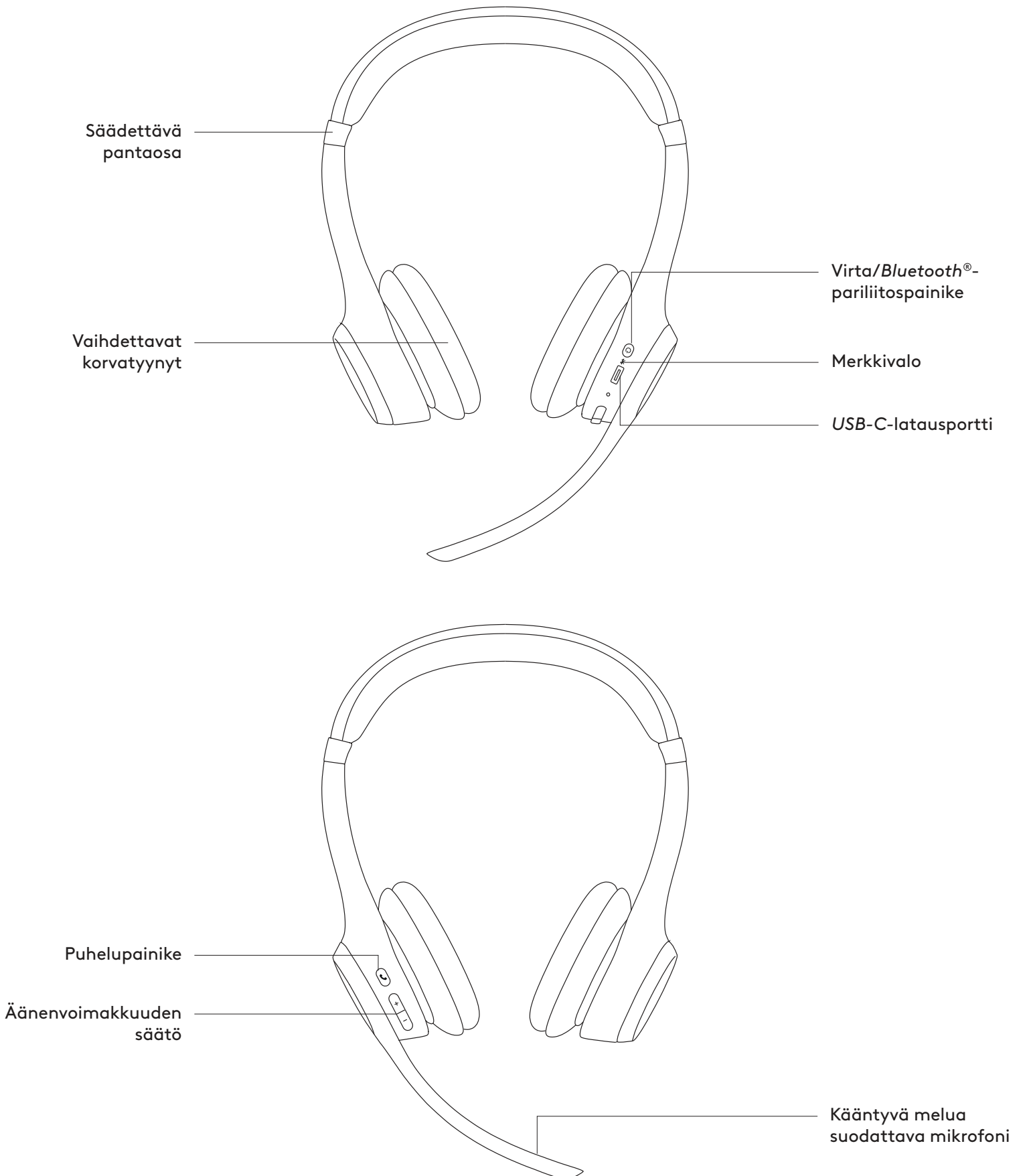

PAKKAUKSEN SISÄLTÖ

1. Zone 300
2. USB-C-latausjohto:
3. Käyttäjän dokumentaatio

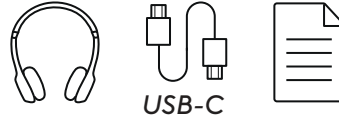

VIRTA PÄÄLLÄ/POIS

1. Laita kuulokemikrofonin virta päälle painamalla virtapainiketta kerran.
2. Kun virta on päällä, LED-valo muuttuu valkoiseksi.

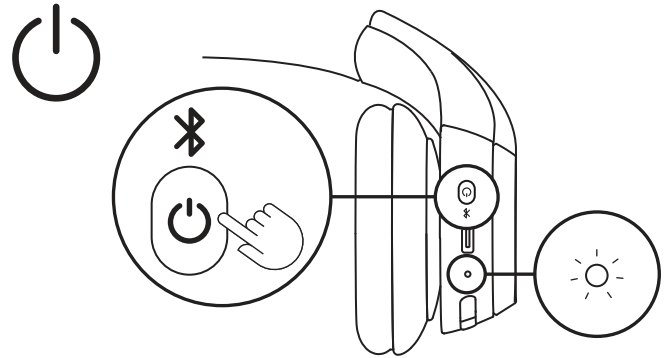

3. Kuulet äänikehotteen, joka kertoo akun tilan!

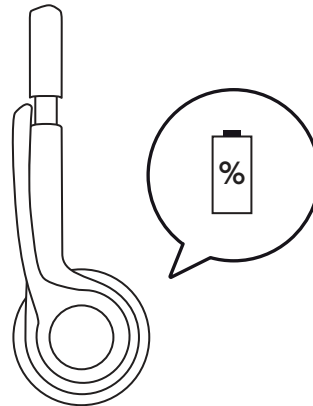

KUULOKEMIKROFONIN LIITTÄMINEN

1. Aloita Bluetooth®-pariliitoksen muodostaminen painamalla korvakupissa olevaa virtapainiketta niin pitkään, että LED-valo alkaa vilkkua.

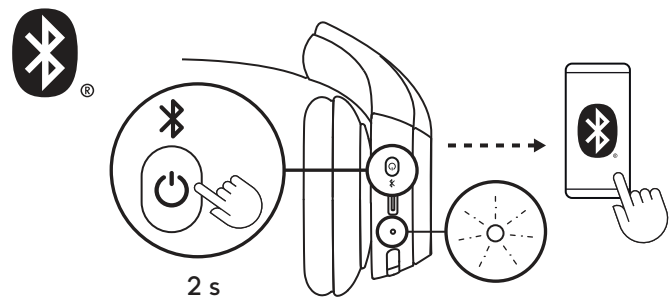

2. Valitse tietokoneen tai mobiililaitteen *Bluetooth*[®]-asetusten löydettävissä olevista laitteista Zone 300.

Jos käytössäsi on *Windows* 10 tai uudempi käyttöjärjestelmä, näyttöön tulee ilmoitus, kun asetat kuulokemikrofonin tietokoneen lähelle. Napsauta Yhdistä



3. Toista vaiheet 1 ja 2, jos haluat muodostaa pariliitoksen toiseen laitteeseen. Voit muodostaa pariliitoksen enintään kahdeksan laitteen kanssa ja yhdistää kahteen laitteeseen samanaikaisesti.

SOVITUKSEN SÄÄTÄMINEN

1. Kuulokemikrofonia voilla helpompi säätää, kun se on päällä. Liikuta korvakuppeja ylös ja alas pantaosaa pitkin, kunnes ne istuvat korvien päällä mukavasti.

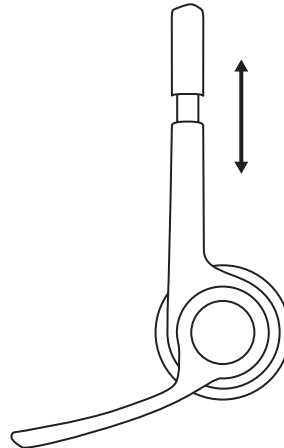

2. Liikuta mikrofonin vartta äänenlaadun parantamiseksi ylös- tai alaspäin, kunnes mikrofoni on suusi tasolla.

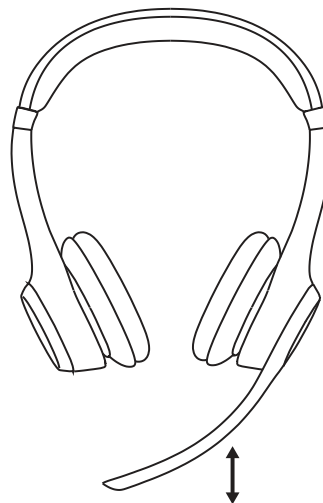

MYKISTYS

1. Mykistä mikrofoni tai poista mykistys kääntämällä mikrofonipuomi ylös tai alas.

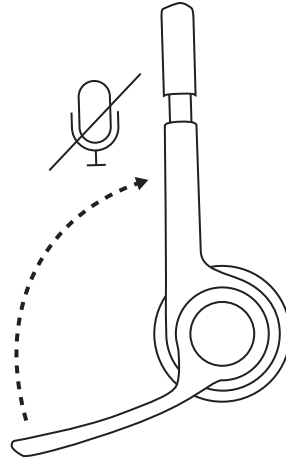

2. Kuulet äänikehoitteita, jotka kertovat, onko mikrofoni mykistetty vai ei!

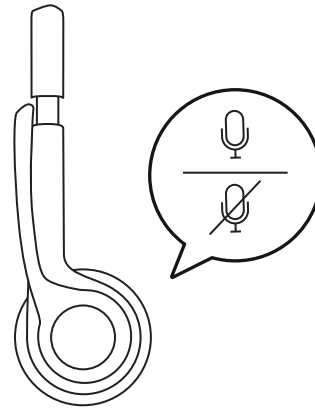

LATAAMINEN

Kuulokemikrofonin LED-valo muuttuu punaiseksi, kun akun varaus on alle 10 %.

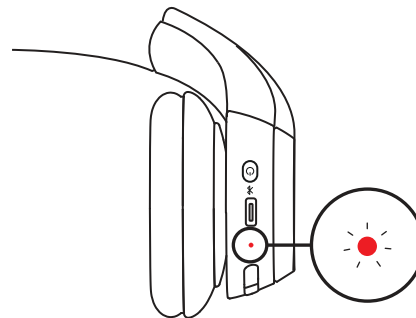

1. Liitä johdon toinen pää korvakupin pohjassa olevaan USB-C-porttiin ja toinen pää tietokoneen tai verkkolaitteen USB-C-latausporttiin.
2. LED-valo alkaa sykkiä lataamisen aikana.
3. LED-valo palaa tasaisen valkoisena, kun akku on ladattu täyteen.
Viiden minuutin latauksella saat jopa tunnin puheaikaa³, ja täyteen lataukseen menee noin kaksi tuntia.
4. Kuulokemikrofoonia voidaan käyttää Bluetooth®-pariliitoksen kautta latauksen aikana.

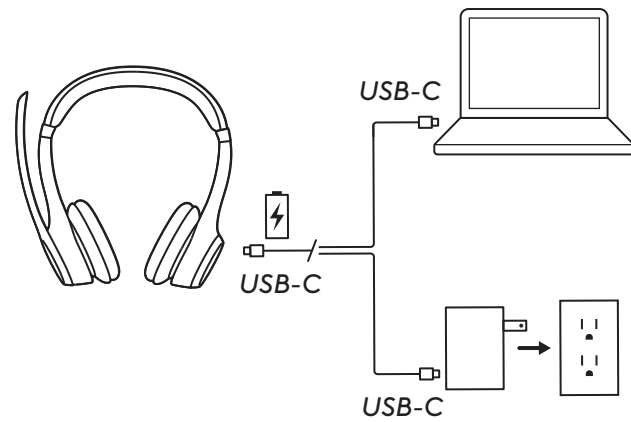

MUKAUTTAMINEN LOGI TUNELLA

Hallitse musiikki- ja kokoukokemuksiasi Logi Tunella. Säädä sivuääntä, mikrofonitasoa ja taajuuskorjainta haluamasi äänikokemuksen saavuttamiseksi Logitech-kuulokemikrofonille tarkoitetun Logi Tune -tietokone- tai mobiilisovelluksen avulla.

Suosittellemme kuulokemikrofonin suorituskyvyn tehostamista ajoittain tapahtuvilla ohjelmisto- ja laiteohjelmistopäivityksillä.

Logi Tune



SIVUÄÄNEN SÄÄTÄMINEN

Sivuäänen avulla kuulet oman äänesi keskusteluiden aikana, jotta tiedät, kuinka kovaa puhut. Valitse Logi Tunesta sivuääniominaisuus (Sidetone) ja säädä asetus mielesi mukaan.

- Korkeampi asetus tarkoittaa, että kuulet enemmän ulkopuolista ääntä.
- Matalampi asetus tarkoittaa, että kuulet vähemmän ulkopuolista ääntä.

AUTOMAATTISEN LEPOTILAN AJASTIN

Kuulokemikrofonista sammutetaan virta automaattisesti, kun se on ollut käyttämättä 30 minuutin ajan. Näin säästetään akkua. Säädä automaattisen lepotilan ajastinta Logi Tunessa. Herätä kuulokemikrofoni painamalla virtakytkintä uudelleen.

KUULOKEMIKROFONIN PALAUTTAMINEN

1. Laita kuulokemikrofonin virta päälle.

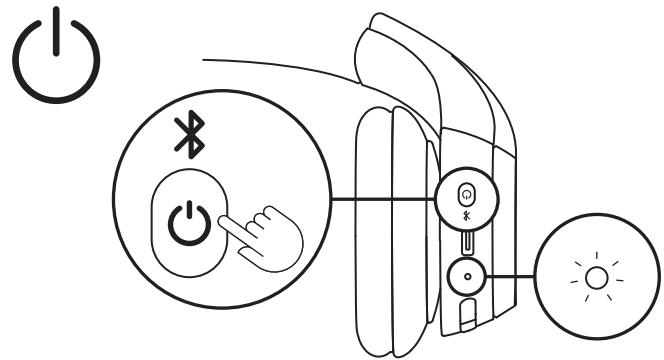

2. Pidä puhelupainiketta ja äänenvoimakkuuden "+"-painiketta painettuna 5 sekuntia.

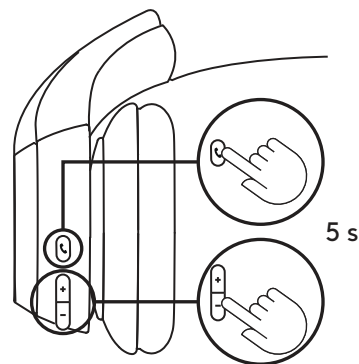

3. LED-valo vilkahtaa kolme kertaa nopeasti punaisesta valkoiseksi ja sammuu, kun kuulokemikrofoni on palautettu alkuasetuksiin.

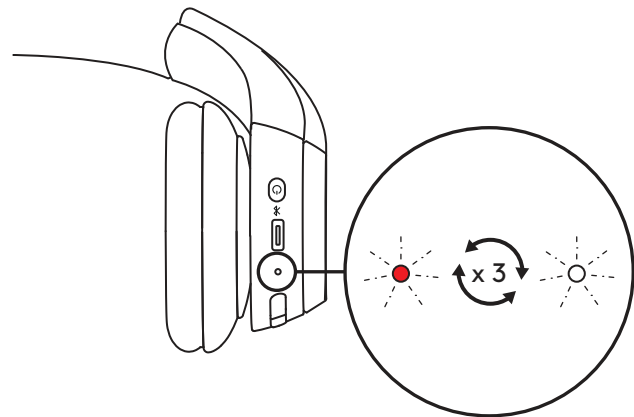

4. Kuulokemikrofoni sammuu palautuksen jälkeen.

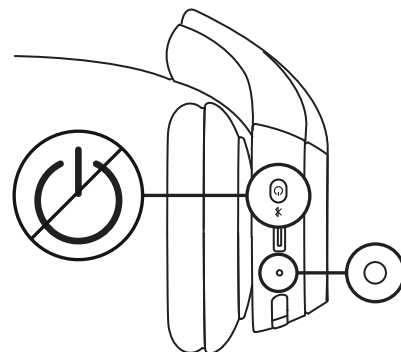

SÄÄDINPAINIKKEET

	Käyttö	Painike	Toiminta
Puhelusäätimet	Vastaa puheluun / Lopeta puhelu	Puhelupainike	Lyhyt painallus
	Hylkää puhelu		1,5 sekunnin painallus
	Jatka puhelua		Lyhyt painallus
Äänenvoimakkuus	Äänenvoimakkuuden lisäys	"+"	Lyhyt painallus
	Äänenvoimakkuuden vähennys	"-"	Lyhyt painallus
Yhteydet	Bluetooth®-pariliitoksen muodostaminen	Virtapainike	2 sekunnin painallus

MERKKIVALOT

Luokka	Tila	LED-valo
Virta	Virta päällä	Palaa tasaisesti
	Akku latautuu	Hengitystehoste
	Akku on täyteen ladattu	Palaa tasaisesti
	Akku vähissä (< 10 %)	Punainen
Yhteydet	Bluetooth®-pariliitoksen muodostaminen	Vilkkuu
	Bluetooth®-yhteys muodostettu	Palaa tasaisesti
	Yhteys katkesi	Vilkkuu hitaasti
Tehdasasetusten palautus		Vilkkuu nopeasti punaisesta valkoiseksi kolme kertaa ja sammuu

Huomautus: Käyttäjän käynnistämät toiminnot, kuten Bluetooth®-pariliitoksen muodostaminen, asetetaan etusijalle; Merkkivalo palaa edelliseen tilaan, kun toiminto on valmis.

MITAT

Kuulokemikrofoni:

Korkeus: 173 mm

Leveys: 167 mm

Syvyys: 66 mm

Paino: 122 g

Korvatyyny:

Korkeus: 66 mm

Leveys: 66 mm

Syvyys: 16 mm

YHTEENSOPIVUUS

Toimii Windows-, macOS-, ChromeOS-², Linux-², iOS-, iPadOS- tai Android-laitteiden kanssa Bluetoothin® kautta.

Yhteensopiva yleisten puhelusovellusten kanssa.

TEKNISET TIEDOT

Mikrofonityyppi: Kaksi keilanmuodostavaa mikrofonia melua vaimentavilla algoritmeilla

Taajuusvaste (kaiutin): 50–20 kHz (musiikkitila), 100–7 kHz (puhetila)

Taajuusvaste (mikrofoni): 100–7 kHz

Kuuntelu-aika: Jopa 16 tuntia³

Puhe-aika: Jopa 20 tuntia³

Bluetooth®-versio: 5.3

Langaton toimintasäde: Jopa 30 m⁴

Latausjohdon pituus: 1 m

ALAVIITE

¹ Kuulokemikrofoni tukee tällä hetkellä äänikehoitteita seuraavilla kielillä: englanti, espanja, italia, portugali, ranska ja saksa. Voit valita haluamasi kielen Logi Tune -sovelluksessa.

² Laitteen perustoimintoja tuetaan käyttöjärjestelmissä, jotka eivät tue Logi Tunea. Tarkista Logi Tunen yhteensopivuus osoitteesta logi.com/tune.

³ Akun kesto voi vaihdella käyttöolosuhteiden ja tietokoneen mukaan.

⁴ Esteetön näköyhteys. Langaton kantama voi vaihdella käyttöympäristön ja tietokoneen asetusten mukaan.

www.logitech.com/support/zone300

ΓΝΩΡΙΜΙΑ ΜΕ ΤΟ ΠΡΟΪΟΝ



ΠΕΡΙΕΧΟΜΕΝΑ ΣΥΣΚΕΥΑΣΙΑΣ

1. Zone 300
2. Καλώδιο φόρτισης *USB-C*
3. Εγχειρίδιο χρήστη

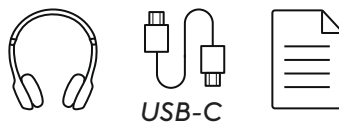

ΕΝΕΡΓΟΠΟΙΗΣΗ/ΑΠΕΝΕΡΓΟΠΟΙΗΣΗ

1. Πιέστε το κουμπί λειτουργίας μία φορά για να ενεργοποιήσετε τα ακουστικά με μικρόφωνο.
2. Μόλις ενεργοποιηθούν, η ενδεικτική λυχνία LED θα ανάψει με λευκό χρώμα.

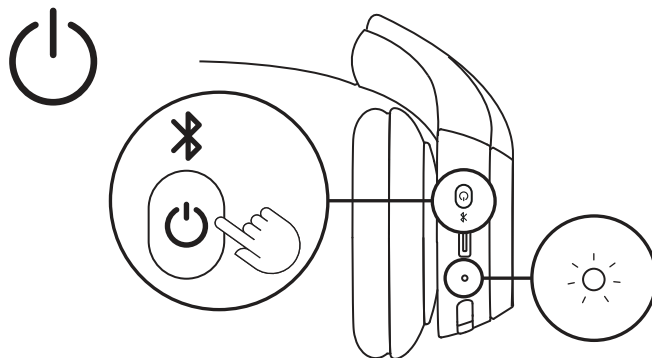

3. Θα ακουστεί ένα φωνητικό μήνυμα που θα σας ενημερώνει για την κατάσταση της μπαταρίας¹.

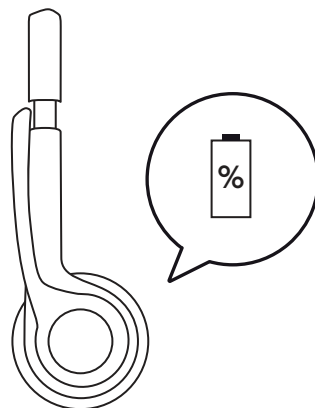

ΣΥΝΔΕΣΗ ΤΩΝ ΑΚΟΥΣΤΙΚΩΝ ΜΕ ΜΙΚΡΟΦΩΝΟ

1. Πιέστε παρατεταμένα το κουμπί λειτουργίας στο ακουστικό μέχρι η ενδεικτική λυχνία LED να αρχίσει να αναβοσβήνει, προκειμένου να ξεκινήσετε τη διαδικασία σύζευξης *Bluetooth*[®].

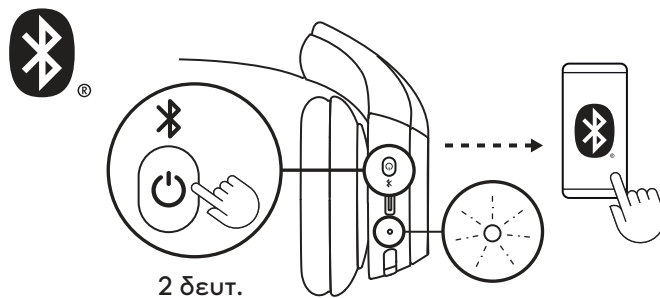

2. Στις ρυθμίσεις *Bluetooth*[®] του υπολογιστή ή της κινητής συσκευής, επιλέξτε «Zone 300» από τις ανιχνεύσιμες συσκευές.

Εάν χρησιμοποιείτε *Windows 10* ή νεότερες εκδόσεις, θα εμφανιστεί μια αναδυόμενη ειδοποίηση μόλις τοποθετήσετε τα ακουστικά με μικρόφωνο κοντά στον υπολογιστή σας. Κάντε κλικ στο κουμπί «Σύνδεση».

3. Επαναλάβετε τα βήματα 1 και 2, αν θέλετε να γίνει σύζευξη και με κάποια άλλη συσκευή. Μπορείτε να κάνετε σύζευξη έως και 8 συσκευών και να συνδέετε έως και 2 συσκευές ταυτόχρονα.



ΠΡΟΣΑΡΜΟΓΗ ΕΦΑΡΜΟΓΗΣ

1. Η διαδικασία θα είναι ευκολότερη αν προσαρμόσετε τα ακουστικά με μικρόφωνο ενώ τα φοράτε. Μετακινήστε τα ακουστικά προς τα επάνω και προς τα κάτω κατά μήκος του στηρίγματος κεφαλής, μέχρι να προσαρμοστούν σωστά στα αυτιά σας.

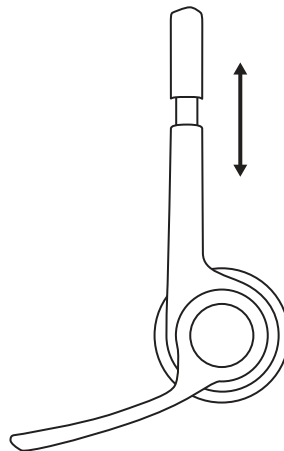

2. Μετακινήστε τον βραχίονα του μικροφώνου προς τα επάνω ή προς τα κάτω μέχρι να ευθυγραμμιστεί με το στόμα σας για να καταγράφει καλύτερα τη φωνή σας.

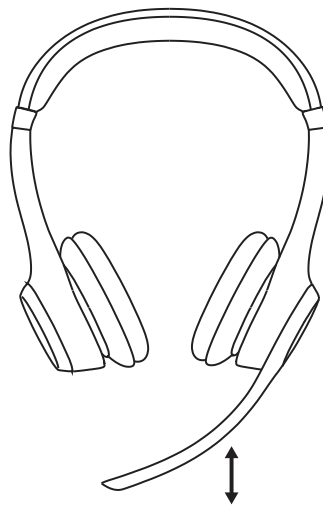

ΣΙΓΑΣΗ

1. Στρέψτε προς τα επάνω ή προς τα κάτω τον βραχίονα του μικροφώνου για σίγαση ή κατάργηση σίγασης.

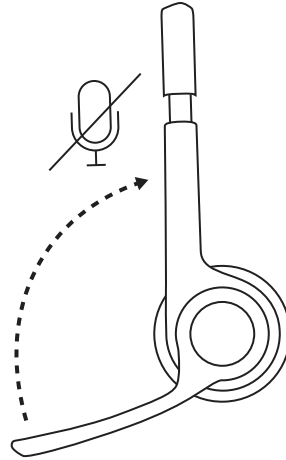

2. Θα ακούσετε φωνητικά μηνύματα που θα υποδεικνύουν ότι το μικρόφωνο βρίσκεται σε σίγαση ή ότι η σίγαση έχει καταργηθεί!

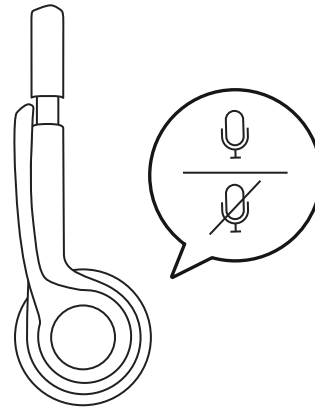

ΦΟΡΤΙΣΗ

Η λυχνία LED στα ακουστικά με μικρόφωνο θα ανάβει με κόκκινο χρώμα όταν η ισχύς της μπαταρίας είναι χαμηλότερη από 10%.

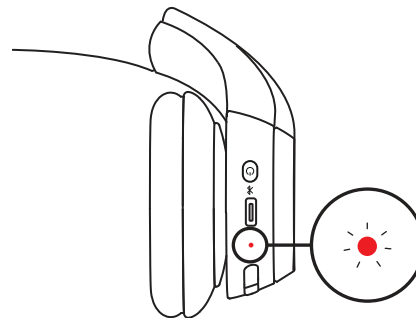

1. Συνδέστε το ένα άκρο του καλωδίου στη θύρα **USB-C** στο κάτω μέρος του ακουστικού και το άλλο άκρο στη θύρα φόρτισης **USB-C** του υπολογιστή ή σε τροφοδοτικό.
2. Η λυχνία LED θα ξεκινήσει να αναβοσβήνει πολύ αργά κατά τη διάρκεια της φόρτισης.
3. Η ενδεικτική λυχνία θα ανάψει σταθερά με λευκό χρώμα όταν ολοκληρωθεί η φόρτιση.
Μια φόρτιση 5 λεπτών προσφέρει έως 1 ώρα χρόνου ομιλίας³, ενώ για την πλήρη φόρτιση απαιτούνται περίπου 2 ώρες.
4. Κατά τη διάρκεια της φόρτισης, τα ακουστικά με μικρόφωνο μπορεί να χρησιμοποιηθούν μέσω σύζευξης **Bluetooth**[®].

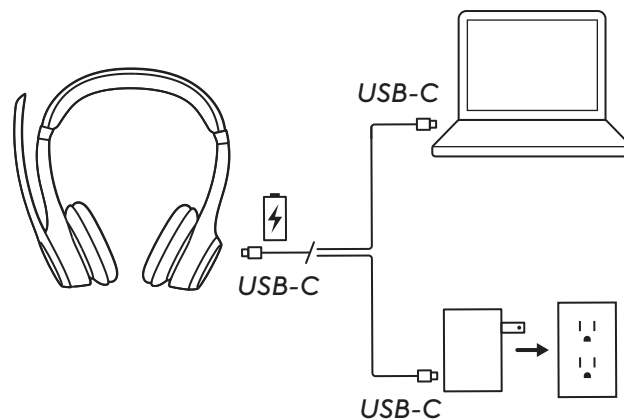

ΠΡΟΣΑΡΜΟΓΗ ΜΕ ΤΟ LOGI TUNE

Ελέγξτε πλήρως τη μουσική και την εμπειρία συσκευών με το Logi Tune. Προσαρμόστε τον ήχο φωνής, το επίπεδο έντασης μικροφώνου και τον ισοσταθμιστή σύμφωνα με την εμπειρία ήχου που προτιμάτε, χρησιμοποιώντας την εφαρμογή Logi Tune για υπολογιστές ή φορητές συσκευές, για σεντ μικροφώνου-ακουστικών της Logitech.

Συνιστάται να βελτιώνετε την απόδοση των ακουστικών με μικρόφωνο με περιοδικές ενημερώσεις λογισμικού και υλικολογισμικού.



ΠΡΟΣΑΡΜΟΓΗ ΗΧΟΥ ΦΩΝΗΣ

Με τη λειτουργία ήχου φωνής μπορείτε κατά τη διάρκεια μιας συνομιλίας να ακούτε και τη δική σας φωνή, ώστε να γνωρίζετε πόσο δυνατά ακούγεστε όταν μιλάτε. Στο Logi Tune, επιλέξτε τη λειτουργία ήχου φωνής και προσαρμόστε ανάλογα τον επιλογήα.

- Υψηλότερος αριθμός σημαίνει ότι ακούτε περισσότερο τον εξωτερικό ήχο.
- Χαμηλότερος αριθμός σημαίνει ότι ακούτε λιγότερο τον εξωτερικό ήχο.

ΧΡΟΝΟΔΙΑΚΟΠΤΗΣ ΑΥΤΟΜΑΤΗΣ ΑΝΑΣΤΟΛΗΣ ΛΕΙΤΟΥΡΓΙΑΣ

Από προεπιλογή, τα ακουστικά με μικρόφωνο απενεργοποιούνται αυτόματα όταν δεν έχουν χρησιμοποιηθεί για 30 λεπτά. Ρυθμίστε τον χρονοδιακόπτη αναστολής λειτουργίας στο Logi Tune. Για την ενεργοποίηση των ακουστικών με μικρόφωνο, δοκιμάστε να πιέσετε ξανά τον διακόπτη λειτουργίας.

ΕΠΑΝΑΦΟΡΑ ΤΩΝ ΑΚΟΥΣΤΙΚΩΝ ΜΕ ΜΙΚΡΟΦΩΝΟ

1. Ενεργοποιήστε τα ακουστικά με μικρόφωνο.

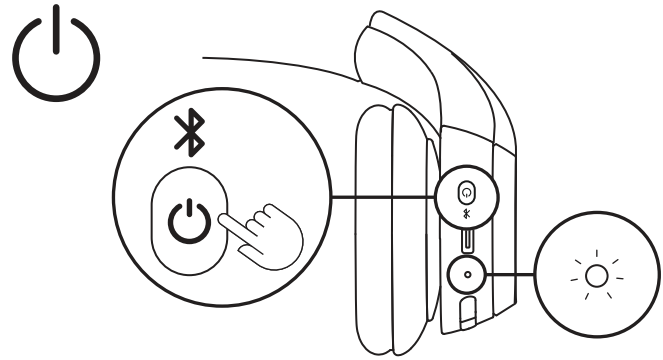

2. Πιέστε παρατεταμένα το κουμπί κλήσης και μείωσης έντασης ήχου - για 5 δευτερόλεπτα.

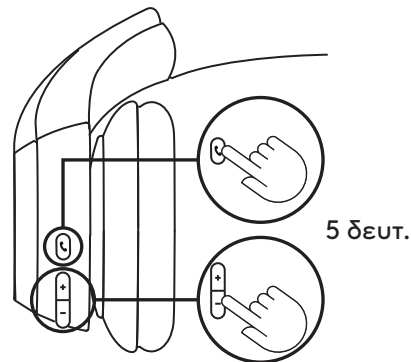

3. Η λυχνία LED θα αναβοσβήσει γρήγορα με κόκκινο και λευκό χρώμα για 3 φορές και έπειτα θα απενεργοποιηθεί όταν ολοκληρωθεί επιτυχώς η επαναφορά των ακουστικών με μικρόφωνο.

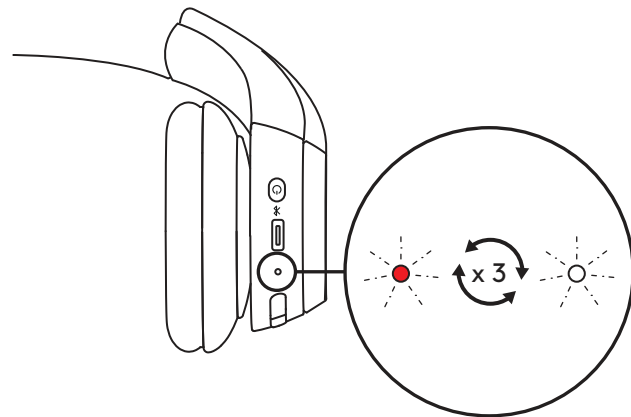

4. Τα ακουστικά με μικρόφωνο θα απενεργοποιηθούν μετά την επαναφορά.

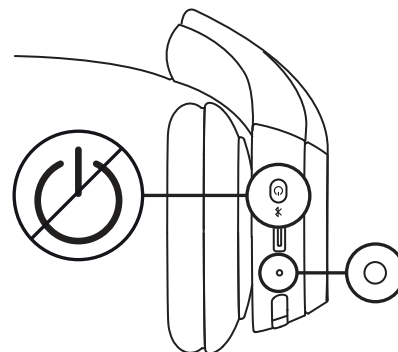

ΣΤΟΙΧΕΙΑ ΕΛΕΓΧΟΥ ΚΟΥΜΠΙΩΝ

	Χρήση	Κουμπί	Ενέργεια
Στοιχεία ελέγχου κλήσεων	Απάντηση / Τερματισμός κλήσης	Κουμπί κλήσης	Στιγμιαίο πάτημα
	Απόρριψη κλήσης		Πάτημα για 1,5 δευτερόλεπτο
	Συνέχιση κλήσης		Στιγμιαίο πάτημα
Ένταση ήχου	Αύξηση έντασης ήχου	"+"	Στιγμιαίο πάτημα
	Μείωση έντασης ήχου	«-»	Στιγμιαίο πάτημα
Συνδεσιμότητα	Σύζευξη Bluetooth®	Κουμπί λειτουργίας	Πάτημα για 2 δευτερόλεπτα

ΕΝΔΕΙΚΤΙΚΕΣ ΛΥΧΝΙΕΣ LED

Κατηγορία	Κατάσταση	Λυχνία LED
Τροφοδοσία	Ενεργοποίηση	Σταθερά αναμμένη
	Η μπαταρία φορτίζει	Αναβοσβήνει πολύ αργά
	Η μπαταρία είναι πλήρως φορτισμένη	Σταθερά αναμμένη
	Χαμηλή ισχύς μπαταρίας (<10%)	Κόκκινη
Συνδεσιμότητα	Σύζευξη Bluetooth®	Αναβοσβήνει
	Το Bluetooth® συνδέθηκε	Σταθερά αναμμένη
	Η σύνδεση χάθηκε	Αναβοσβήνει αργά
Επαναφορά εργοστασιακών ρυθμίσεων		Αναβοσβήνει γρήγορα με κόκκινο και λευκό χρώμα για τρεις φορές και μετά απενεργοποιείται

Σημείωση: Οι συμπεριφορές που ενεργοποιούνται από τον χρήστη, όπως η σύζευξη Bluetooth®, θα έχουν προτεραιότητα. Μόλις ολοκληρωθεί η συμπεριφορά, η ενδεικτική λυχνία θα επανέρχεται στην προηγούμενη κατάσταση.

ΔΙΑΣΤΑΣΕΙΣ

Ακουστικά με μικρόφωνο:

Ύψος: 172,84 mm (6,8 in)
Πλάτος: 166,71 mm (6,6 in)
Βάθος: 66 mm (2,6 in)
Βάρος: 122 g (4,3 oz)

Μαξιλαράκι αυτιού:

Ύψος: 66 mm (2,6 in)
Πλάτος: 66 mm (2,6 in)
Βάθος: 16 mm (0,63 in)

ΣΥΜΒΑΤΟΤΗΤΑ

Λειτουργούν σε συσκευές με Windows, macOS, ChromeOS², Linux², iOS, iPadOS ή Android μέσω Bluetooth®.

Συμβατά με κοινές εφαρμογές κλήσης.

ΤΕΧΝΙΚΕΣ ΠΡΟΔΙΑΓΡΑΦΕΣ

Τύπος μικροφώνου: Δύο μικρόφωνα διαμόρφωσης δέσμης με αλγόριθμους εξάλειψης θορύβου
Απόκριση συχνότητας (ηχείο): 50-20 kHz (λειτουργία μουσικής), 100-7 kHz (λειτουργία ομιλίας)
Απόκριση συχνότητας (μικρόφωνο): 100-7 kHz
Χρόνος ακρόασης: Έως 16 ώρες³
Χρόνος ομιλίας: Έως 20 ώρες³
Έκδοση *Bluetooth*[®]: 5.3
Εμβέλεια ασύρματης σύνδεσης: Έως 30 m / 98 ft⁴
Μήκος καλωδίου φόρτισης: 1 m

ΥΠΟΣΗΜΕΙΩΣΗ

- ¹ Τα ακουστικά με μικρόφωνο υποστηρίζουν προς το παρόν φωνητικές εντολές στις παρακάτω γλώσσες: Αγγλικά, Γαλλικά, Γερμανικά, Ιταλικά, Ισπανικά και Πορτογαλικά. Μπορείτε να επιλέξετε τη γλώσσα που προτιμάτε στην εφαρμογή Logi Tune.
- ² Σε λειτουργικά συστήματα που δεν υποστηρίζουν το Logi Tune, θα υποστηρίζονται οι βασικές λειτουργίες της συσκευής. Δείτε πληροφορίες για τη συμβατότητα του Logi Tune στη διεύθυνση logi.com/tune.
- ³ Η διάρκεια ζωής της μπαταρίας ενδέχεται να διαφέρει ανάλογα με τη χρήση και τις συνθήκες λειτουργίας του υπολογιστή.
- ⁴ Ελεύθερο οπτικό πεδίο. Η εμβέλεια της ασύρματης σύνδεσης μπορεί να διαφέρει ανάλογα με το περιβάλλον λειτουργίας και τη ρύθμιση του υπολογιστή.

www.logitech.com/support/zone300

ЗНАКОМСТВО С ПРОДУКТОМ

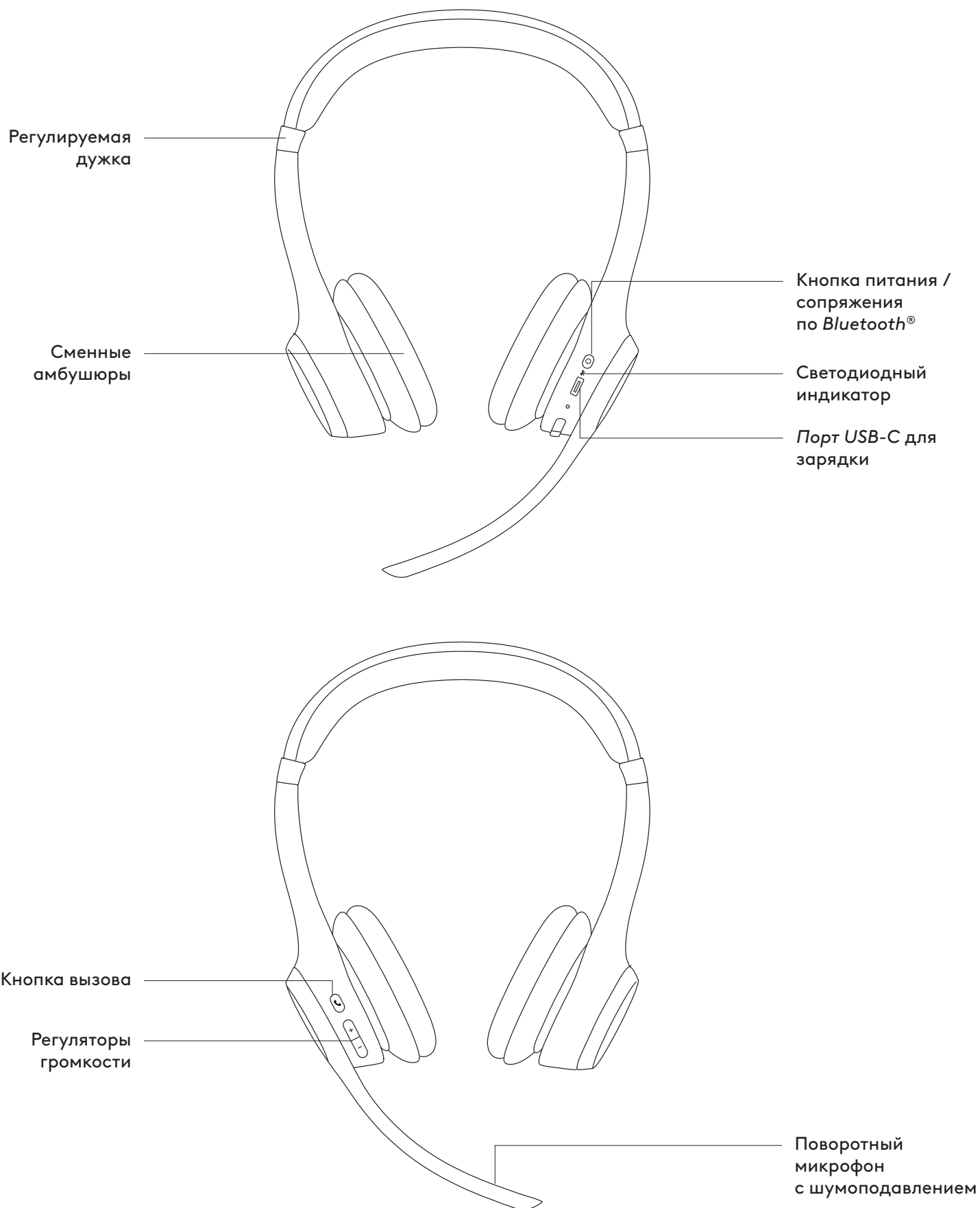

КОМПЛЕКТ ПОСТАВКИ

1. Zone 300
2. Кабель для зарядки *USB-C*
3. Документация пользователя

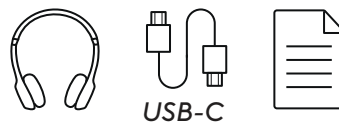

ВКЛЮЧЕНИЕ И ОТКЛЮЧЕНИЕ ПИТАНИЯ

1. Для включения питания гарнитуры нажмите кнопку питания один раз.
2. После включения светодиодный индикатор сменит цвет на белый.

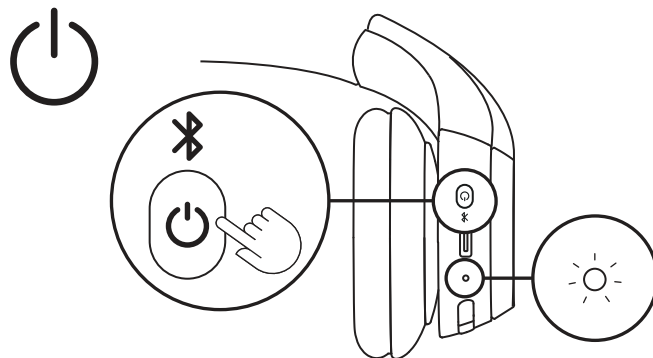

3. Голосовая подсказка уведомит вас о состоянии батареи¹.

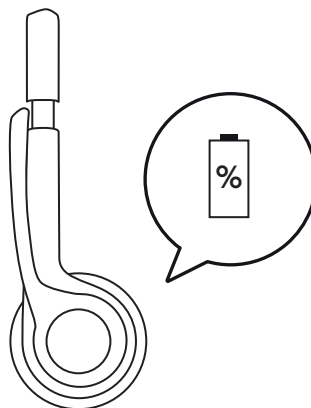

ПОДКЛЮЧЕНИЕ ГАРНИТУРЫ

1. Нажмите и удерживайте кнопку питания на чашке наушника, пока светодиодный индикатор не начнет мигать, уведомляя о запуске сопряжения по *Bluetooth*®.

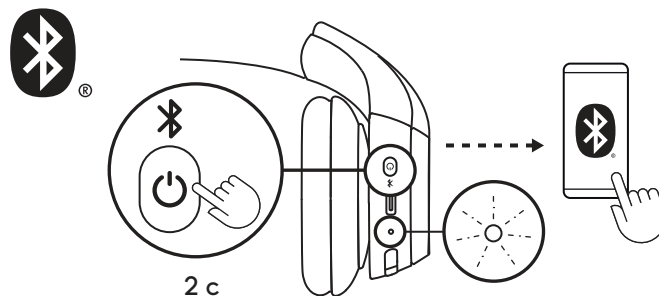

2. В меню настроек *Bluetooth*® на компьютере или мобильном устройстве из списка обнаруженных устройств выберите Zone 300.

На экране компьютера под управлением *Windows 10* или более поздней версии появится всплывающее уведомление, как только рядом окажется гарнитура. Нажмите «Подключить».



3. Для сопряжения с другим устройством повторите шаги 1 и 2. Максимальное количество доступных для сопряжения устройств равно восьми, причем два из них можно подключить к гарнитуре одновременно.

РЕГУЛИРОВКА ПОСАДКИ

1. Отрегулировать посадку гарнитуры будет проще, если вы наденете ее на голову. Перемещайте чашки наушников вверх и вниз по оголовью, пока не почувствуете, что они удобно прилегают к ушам.

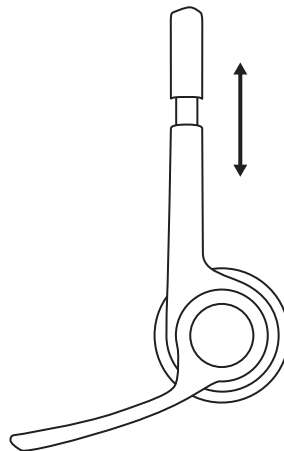

2. Перемещайте держатель микрофона вверх-вниз, пока он не займет положение, при котором ваш голос передается максимально четко.

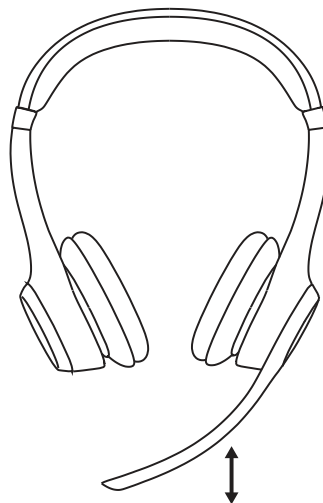

ОТКЛЮЧЕНИЕ ЗВУКА

1. Поверните держатель микрофона вверх или вниз, чтобы отключить или включить звук.

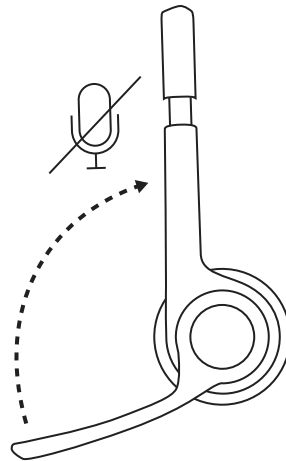

2. Чтобы понять, включен или выключен микрофон¹, воспользуйтесь голосовыми подсказками.

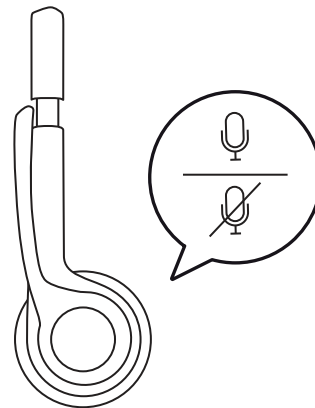

ЗАРЯДКА

Когда уровень заряда батареи становится ниже 10 %, светодиодный индикатор на гарнитуре начинает светиться красным.

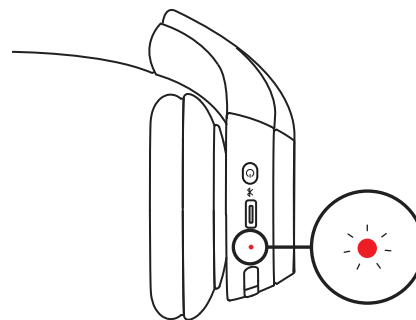

1. Подключите один конец кабеля к порту *USB-C*, который находится снизу чашки наушника, а другой его конец — к порту *USB-C* для зарядки на компьютере или адаптере питания.
2. В процессе зарядки светодиодный индикатор начнет пульсировать.
3. Когда батарея полностью зарядится, светодиодный индикатор начнет непрерывно светиться белым.
Заряда батареи, полученного в течение 5 минут, хватит на разговор длительностью до 1 часа³, а полностью зарядить ее можно примерно за 2 часа.
4. Во время зарядки гарнитуру можно использовать в режиме сопряжения по *Bluetooth*®.

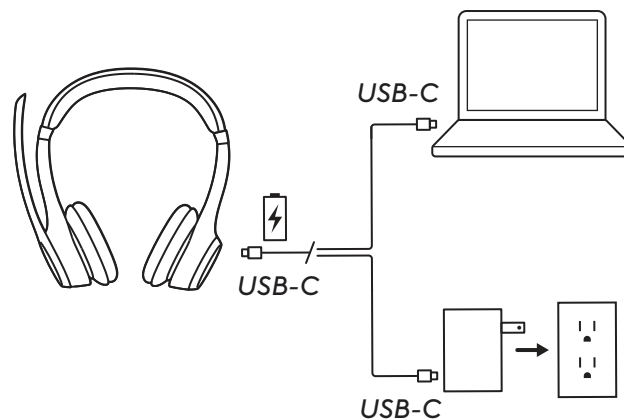

НАСТРОЙКА С ПОМОЩЬЮ LOGI TUNE

Слушайте музыку и участвуйте в видеовстречах с максимумом контроля над звуком от Logi Tune. Вы сможете настроить уровень местного эффекта, громкость микрофона и параметры эквалайзера под свой вкус при помощи приложения Logi Tune для ПК или мобильного устройства, позволяющего управлять гарнитурами Logitech.

Кроме того, приложение позволяет использовать гарнитуру максимально эффективно. Необходимо только регулярно обновлять программное обеспечение и прошивку устройства.



РЕГУЛИРОВКА САМОПРОСЛУШИВАНИЯ

Функция самопрослушивания дает пользователю возможность слышать собственный голос во время общения и контролировать его громкость. Чтобы настроить ее работу, откройте соответствующий раздел программы Logi Tune и воспользуйтесь круговым регулятором.

- Чем выше значение, тем сильнее будет слышен голос.
- Чем ниже значение, тем тише будет слышен голос.

ТАЙМЕР АВТОМАТИЧЕСКОГО ПЕРЕХОДА В РЕЖИМ СНА

По умолчанию для экономии заряда батареи гарнитура автоматически отключается, если ее не используют в течение 30 минут. Таймер перехода в режим сна можно настроить в приложении Logi Tune. Для вывода гарнитуры из режима сна повторно нажмите выключатель питания.

СБРОС НАСТРОЕК ГАРНИТУРЫ

1. Включите питание гарнитуры.

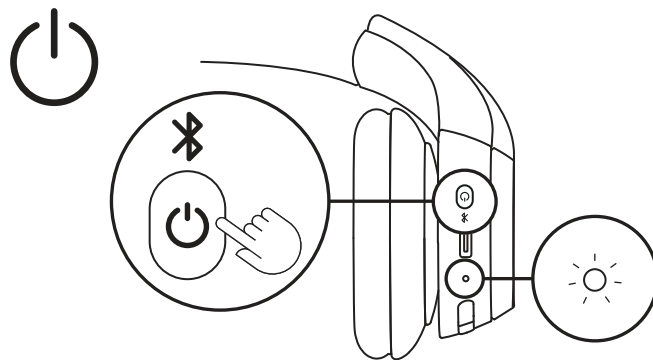

2. Нажмите и удерживайте кнопки вызова и громкости «-» в течение 5 секунд.

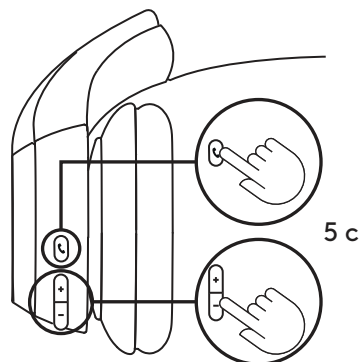

3. Светодиодный индикатор быстро мигнет три раза красным, а затем белым, после чего отключится. Это означает, что сброс настроек гарнитуры выполнен успешно.

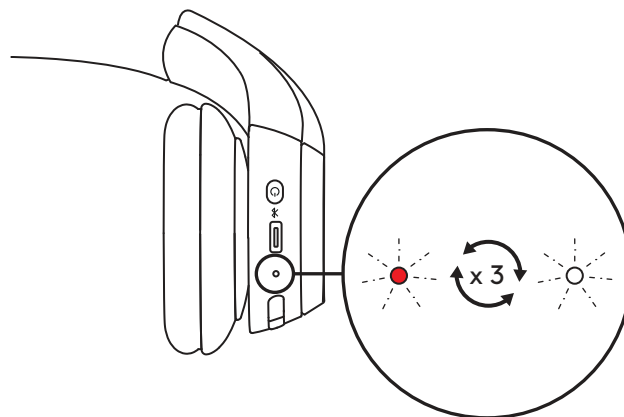

4. После сброса настроек сама гарнитура тоже отключится.

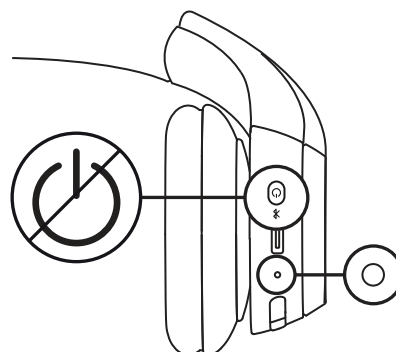

КНОПКИ УПРАВЛЕНИЯ

	Функция	Кнопка	Действие
Управление вызовами	Ответ на вызов / завершение вызова	Кнопка вызова	Краткое нажатие
	Отклонение вызова		Удерживание в течение 1,5 с
	Возобновление вызова		Краткое нажатие
Громкость	Увеличение громкости	«+»	Краткое нажатие
	Уменьшение громкости	«-»	Краткое нажатие
Способ подключения	Сопряжение по Bluetooth®	Кнопка питания	Удерживание в течение 2 с.

СВЕТОДИОДНЫЕ ИНДИКАТОРЫ СОСТОЯНИЯ

Категория	Состояние	Светодиодный индикатор
Питание	Питание включено	Непрерывное свечение
	Батарея заряжается	Пульсация
	Батарея полностью заряжена	Непрерывное свечение
	Низкий уровень заряда батареи (<10 %)	Красный
Способ подключения	Сопряжение по Bluetooth®	Мигание
	Подключение по Bluetooth® установлено	Непрерывное свечение
	Подключение прервано	Медленное мигание
Возврат к заводским настройкам		Быстрое трехкратное мигание красным, а затем белым и выключение

Примечание. Запущенные пользователем действия, такие как сопряжение по Bluetooth®, будут выполнены в первую очередь. После завершения этих процессов светодиодный индикатор вернется в исходное состояние.

РАЗМЕРЫ

Гарнитура:

Высота: 172,84 мм
 Ширина: 166,71 мм
 Толщина: 66 мм
 Вес: 122 г

Амбушюры:

Высота: 66 мм
 Ширина: 66 мм
 Толщина: 16 мм

СОВМЕСТИМОСТЬ

Гарнитуру можно подключить к устройствам под управлением Windows, macOS, ChromeOS², Linux², iOS, iPadOS и Android по Bluetooth®.

Гарнитура поддерживает популярные приложения для вызовов.

ТЕХНИЧЕСКИЕ ХАРАКТЕРИСТИКИ

Тип микрофона: два микрофона с направленным сигналом и алгоритмами шумоподавления

Частотный диапазон (динамик): 50 Гц – 20 кГц (в режиме воспроизведения музыки), 100 Гц – 7 кГц (в режиме разговора)

Частотный диапазон (микрофон): 100 Гц – 7 кГц

В режиме прослушивания: до 16 часов³

В режиме разговора: до 20 часов³

Версия Bluetooth®: 5.3

Диапазон действия беспроводной связи: до 30 м⁴

Длина кабеля для зарядки: 1 м

СНОСКИ

¹ В настоящее время гарнитура поддерживает голосовые подсказки на следующих языках: английский, французский, немецкий, итальянский, испанский и португальский. Нужный язык можно выбрать в приложении Logi Tune.

² Основные функции устройства доступны для операционных систем, не поддерживающих Logi Tune. Проверить систему на совместимость с Logi Tune можно на веб-сайте logi.com/tune.

³ Время работы батареи зависит от режима эксплуатации и используемого компьютера.

⁴ В зоне прямой видимости. Область действия беспроводной связи зависит от условий эксплуатации и конфигурации компьютера.

www.logitech.com/support/zone300

OPIS URZĄDZENIA

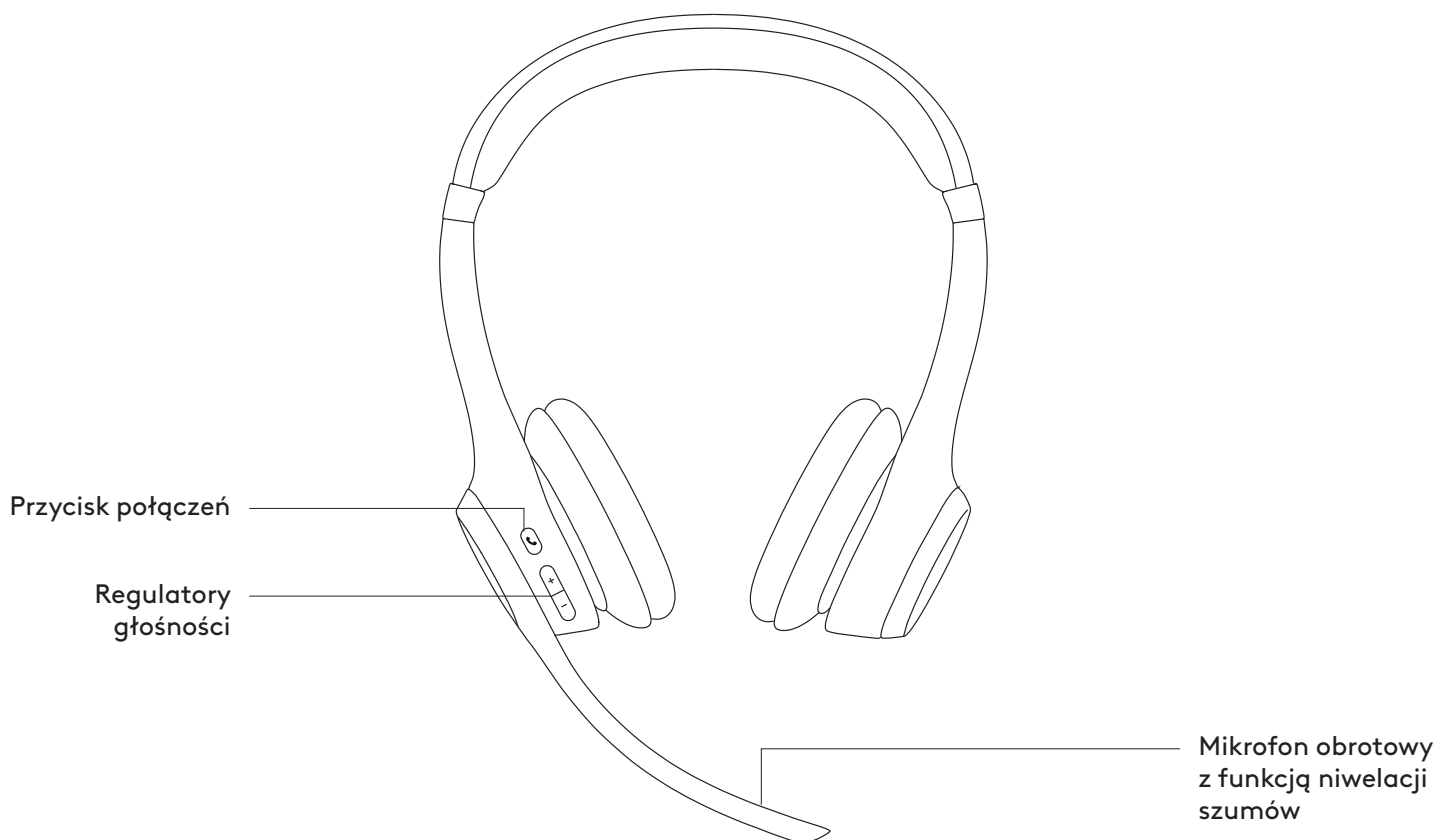

ZAWARTOŚĆ OPAKOWANIA

1. Zone 300
2. Przewód *USB-C* do ładowania
3. Dokumentacja produktu

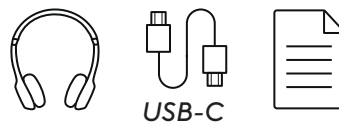

WŁĄCZANIE/WYŁĄCZANIE

1. Naciśnij przycisk zasilania raz, aby włączyć zestaw słuchawkowy.
2. Po włączeniu wskaźnik LED zaświeci się na biało.

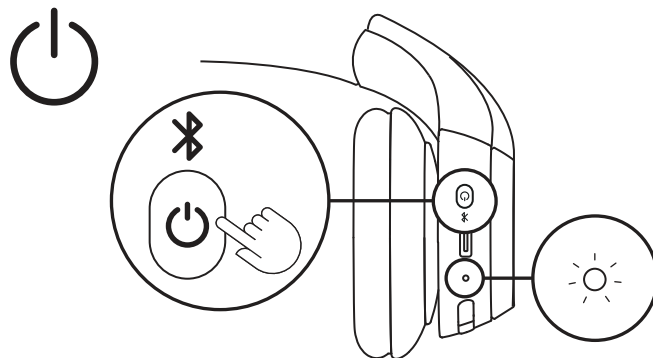

3. Zabrzmi komunikat głosowy na temat stanu naładowania akumulatora¹.

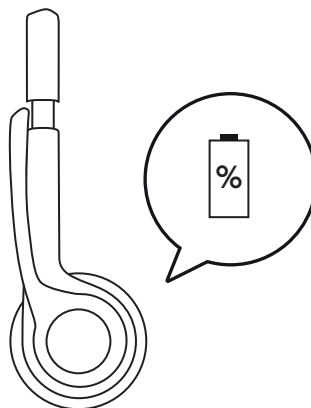

PODŁĄCZANIE ZESTAWU SŁUCHAWKOWEGO

1. Naciśnij i przytrzymaj przycisk zasilania na nauszniku, aż wskaźnik LED zacznie migać, aby rozpocząć parowanie *Bluetooth*[®].

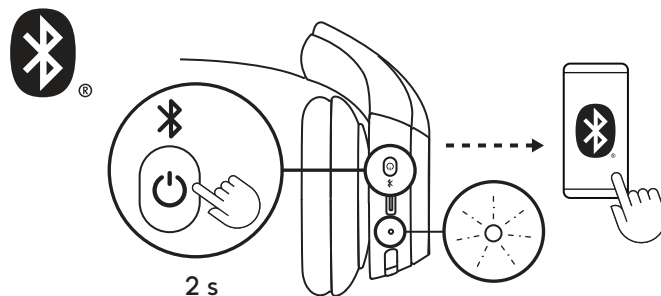

2. W ustawieniach *Bluetooth*® komputera lub urządzenia mobilnego wybierz „Zone 300” w wykrywalnych urządzeniach.

Jeśli korzystasz z systemu *Windows 10* lub nowszego, po umieszczeniu zestawu słuchawkowego w pobliżu komputera pojawi się powiadomienie. Kliknij „Połącz”.

3. Powtórz kroki 1 i 2, jeśli chcesz sparować z innym urządzeniem. Możesz sparować maksymalnie 8 urządzeń i połączyć się z 2 urządzeniami jednocześnie.



REGULACJA DOPASOWANIA

1. Założenie zestawu słuchawkowego na głowę może ułatwić regulację. Przesuwaj nauszники w górę i w dół pałąka do momentu, aż będą wygodnie przylegać do uszu.

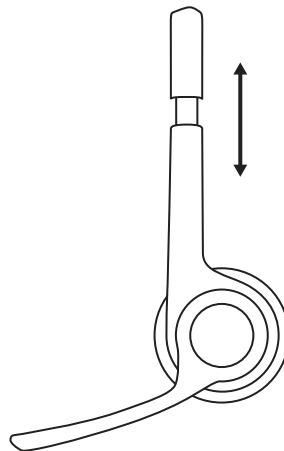

2. Przesuwaj wysięgnik mikrofonu w górę i w dół do momentu, aż zrówna się z ustami, aby zapewnić lepsze przechwytywanie dźwięku.

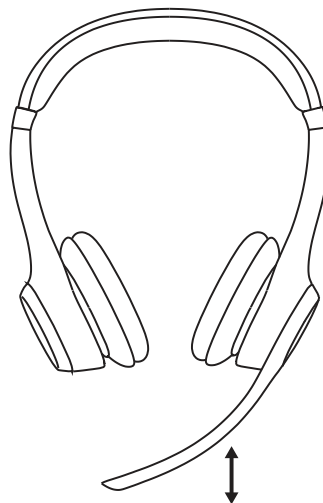

WYCISZANIE

1. Przekręć wysięgnik mikrofonu w górę lub w dół, aby wyciszyć bądź wyłączyć wyciszenie.

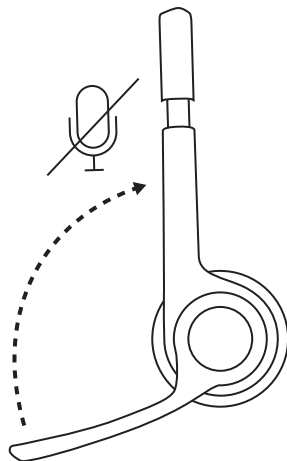

2. Usłyszysz komunikaty głosowe wskazujące, czy mikrofon jest wyciszony¹.

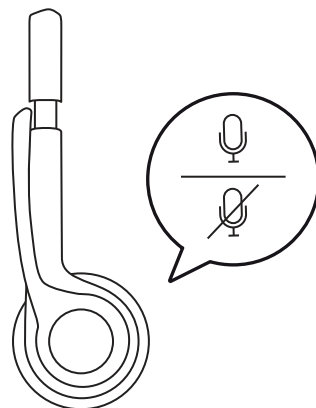

ŁADOWANIE

Gdy stan akumulatora będzie słabszy niż 10%, wskaźnik LED zestawu słuchawkowego będzie świecił na CZERWONO.

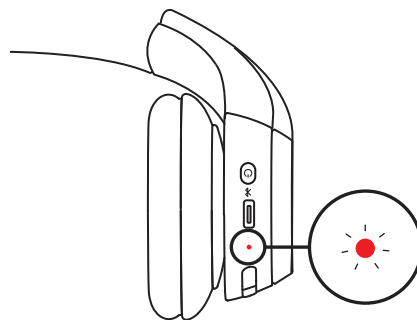

1. Podłącz jeden koniec kabla do portu *USB-C* na spodzie nauszника, a drugi koniec do portu *USB-C* ładowania w komputerze lub zasilaczu.
2. Podczas ładowania wskaźnik LED będzie migał powoli.
3. Wskaźnik LED będzie świecić na biało po pełnym naładowaniu.
5 minut ładowania zapewnia do 1 godziny rozmów³, a pełne naładowanie zajmie około 2 godzin.
4. Zestawu słuchawkowego można używać podczas ładowania w urządzeniach sparowanych przez *Bluetooth*[®].

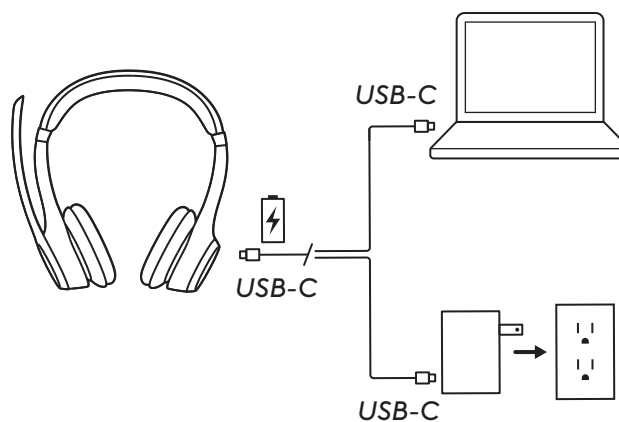

PERSONALIZACJA Z POZIOMU APLIKACJI LOGI TUNE

Przejmij kontrolę nad swoją muzyką i spotkaniami dzięki Logi Tune. Dostosuj samosłyszalność, poziom mikrofonu i korektor dźwięku, aby uzyskać preferowane wrażenia dźwiękowe, korzystając z aplikacji komputerowej lub mobilnej Logi Tune dla zestawów słuchawkowych Logitech.

Zalecamy również zwiększanie wydajności zestawu słuchawkowego dzięki okresowym aktualizacjom oprogramowania w tym oprogramowania sprzętowego.

REGULOWANIE TONU BOCZNEGO

Ton boczny pozwala Ci usłyszeć własny głos podczas rozmów, dzięki czemu wiesz, jak głośno mówisz. W aplikacji Logi Tune wybierz funkcję tonu bocznego i dostosuj go za pomocą pokrętki.

- Wyższa cyfra oznacza mocniejszą słyszalność dźwięku z zewnątrz.
- Niższa cyfra oznacza słabszą słyszalność dźwięku z zewnątrz.

AUTOMATYCZNY WYŁĄCZNIK CZASOWY

Domyślnie zestaw słuchawkowy wyłącza się automatycznie, gdy nie będzie używany przez 30 minut, aby oszczędzać baterię. Dostosuj wyłącznik czasowy w aplikacji Logi Tune. Aby włączyć zestaw słuchawkowy, spróbuj ponownie nacisnąć przycisk zasilania.

Logi Tune



ZRESETUJ ZESTAW SŁUCHAWKOWY

1. Włącz zestaw słuchawkowy.

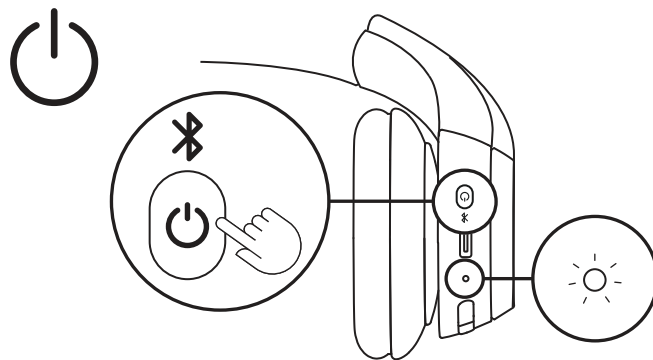

2. Naciśnij i przytrzymaj przyciski połączenia oraz głośności „-” przez 5 sekund.

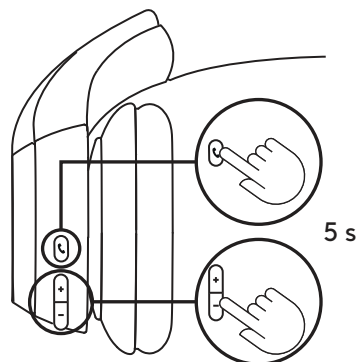

3. Po pomyślnym zresetowaniu zestawu słuchawkowego wskaźnik LED będzie szybko migał 3 razy zmieniając kolor z czerwonego na biały, po czym wyłączy się.

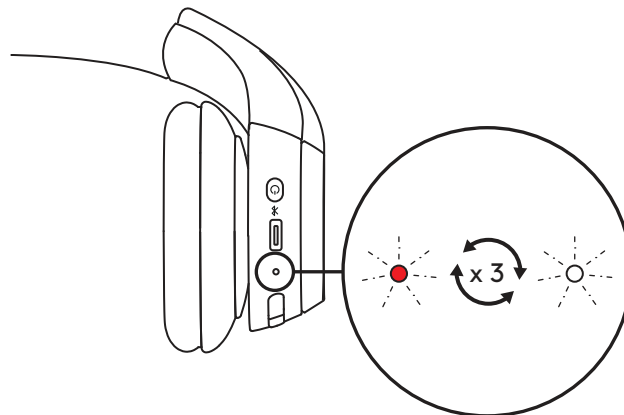

4. Po zresetowaniu zestaw słuchawkowy wyłączy się.

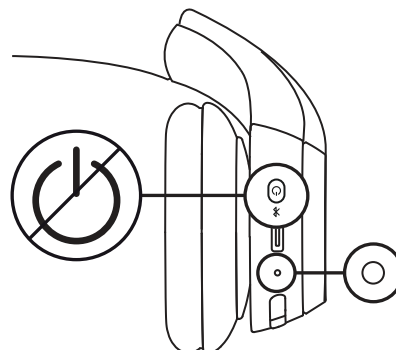

PRZYCISKI STERUJĄCE

	Użycie	Przycisk	Działanie
Elementy sterowania do obsługi połączeń	Odbieranie/zakończenie połączenia	Przycisk połączeń	Krótkie naciśnięcie
	Odrzucenie połączenia		Naciskanie przez 1,5 s
	Wznowienie połączenia		Krótkie naciśnięcie
Głośność	Zwiększenie głośności	„+”	Krótkie naciśnięcie
	Zmniejszenie głośności	„-”	Krótkie naciśnięcie
Łączność	Parowanie Bluetooth®	Przycisk zasilania	Naciskanie przez 2 s

WSKAŹNIKI LED

Kategoria	Stan	Wskaźnik LED
Zasilanie	Włączenie zasilania	Świeci nieprzerwanie
	Ładowanie akumulatora	Oddycha
	Akumulator w pełni naładowany	Świeci nieprzerwanie
	Słaby akumulator (< 10%)	Czerwony
Łączność	Parowanie Bluetooth®	Migający
	Podłączono Bluetooth®	Świeci nieprzerwanie
	Utracono połączenie	Miga powoli
Przywracanie ustawień fabrycznych		Miga szybko zmieniając się z czerwonego na biały trzy razy, po czym wyłącza się

Uwaga: Aktywności wywołane przez użytkownika, takie jak parowanie przez Bluetooth®, będą miały wyższy priorytet, a po jej zakończeniu wskaźnik zostanie przywrócony do stanu poprzedniego.

WYMIARY

Zestaw słuchawkowy:

Wysokość: 172,84 mm

Szerokość: 166,71 mm

Głębokość: 66 mm

Masa: 122 g

Poduszka:

Wysokość: 66 mm

Szerokość: 66 mm

Głębokość: 16 mm

KOMPATYBILNOŚĆ

Obsługuje urządzenia z systemem *Windows*, *macOS*, *ChromeOS*², *Linux*², *iOS*, *iPadOS* lub *Android* poprzez Bluetooth®.

Zgodność z popularnymi aplikacjami do prowadzenia rozmów.

DANE TECHNICZNE

Typ mikrofonu: Podwójne mikrofony formujące wiązkę z algorytmami niwelującymi szum

Pasma przenoszenia (głośnik): 50–20 kHz (tryb muzyki), 100–7 kHz (tryb rozmowy)

Pasma przenoszenia (mikrofon): 100–7 kHz

Czas słuchania: Do 16 godzin³

Czas rozmów: Do 20 godzin³

Wersja *Bluetooth*[®]: 5.3

Zasięg łączności bezprzewodowej: do 30 m⁴

Długość kabla do ładowania: 1 m

NOTATKA

¹Zestaw słuchawkowy obsługuje obecnie komunikaty głosowe w następujących językach: angielski, francuski, niemiecki, włoski, hiszpański i portugalski. W aplikacji Logi Tune możesz wybrać preferowany język.

²Podstawowe funkcje urządzenia będą obsługiwane w systemach operacyjnych, które nie obsługują aplikacji Logi Tune. Sprawdź kompatybilność z aplikacją Logi Tune na stronie logi.com/tune.

³Żywotność baterii zależy od intensywności użytkowania i charakteru pracy na komputerze.

⁴Linia pola widzenia w otwartym terenie. Zasięg łączności bezprzewodowej może się różnić w zależności od warunków otoczenia i konfiguracji komputera.

www.logitech.com/support/zone300

A TERMÉK ISMERTETÉSE



A CSOMAG TARTALMA

1. Zone 300
2. USB-C-s töltőkábel
3. Felhasználói útmutató

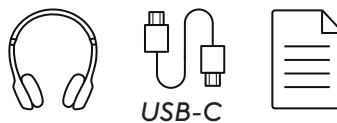

BE- / KIKAPCSOLÁS

1. A bekapcsológombot egyszer megnyomva kapcsolja be a mikrofonos fejhallgatót.
2. A bekapcsolás után a LED jelzőfény fehérre vált.

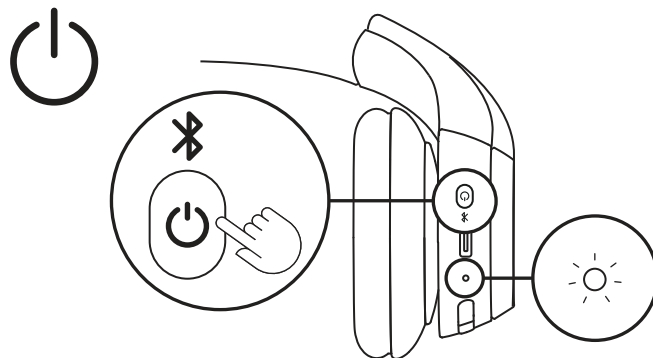

3. Az akkumulátor állapotát hangjelzés igazolja vissza¹.

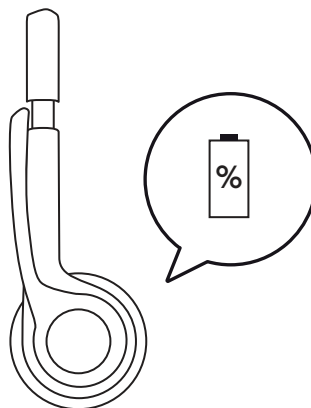

A MIKROFONOS FEJHALLGATÓ CSATLAKOZTATÁSA

1. Hosszan nyomja meg a bekapcsológombot a fülpárnán, amíg a LED jelzőfény a Bluetooth®-párosítást jelezve el nem kezd villogni.

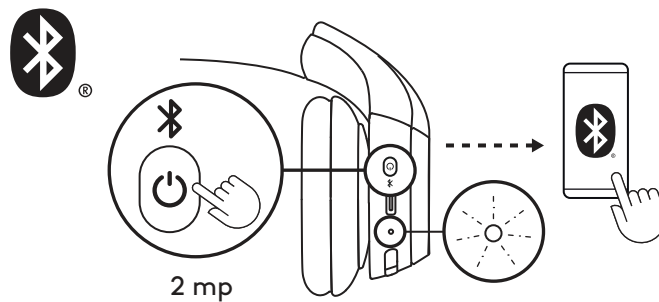

2. A számítógépe vagy mobil eszköze *Bluetooth*[®]-beállításában válassza a „Zone 300” eszközt a felfedezhetők között.



Windows 10 vagy újabb rendszer használata esetén egy értesítés jelenik meg, amikor a mikrofonos fejhallgatót a számítógép közelébe helyezi. Kattintson a „Connect” (Csatlakozás) elemre.

3. Ismételje meg az 1. és a 2. lépést, ha egy másik eszközzel szeretne párosítani. Legfeljebb 8 eszközzel párosíthat és 2 eszközhöz csatlakozhat egyidejűleg.

ILLESZKEDÉS BEÁLLÍTÁSA

1. Egyszerűbb a fején beállítani a mikrofonos fejhallgatókat. Csúsztassa a fülpárnákat a fejpánton felfelé és lefelé, amíg kényelmesen nem illeszkednek a fülére.

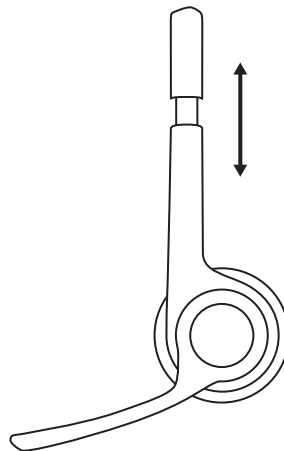

2. A jobb hangérzékeléshez mozgassa fel-le a mikrofonkart, amíg a jobb hangrögzítéshez a szája elé nem kerül.

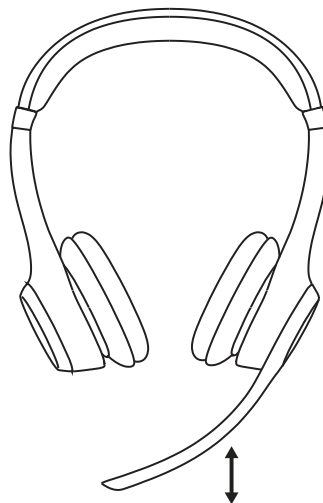

NÉMÍTÁS

1. A némításhoz / némítás feloldásához hajtsa fel, illetve le a mikrofonkart.

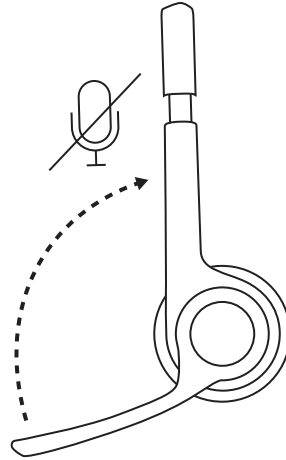

2. Hangparancsokat fog hallani, amelyek jelzik, hogy a mikrofon némítva van-e, illetve fel van oldva a némítása¹.

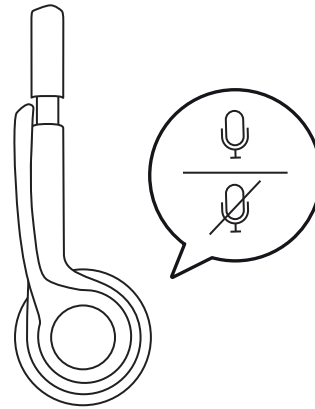

TÖLTÉS

10% alatti töltöttség esetén a mikrofonos fejhallgató LED-je piros színű lesz.

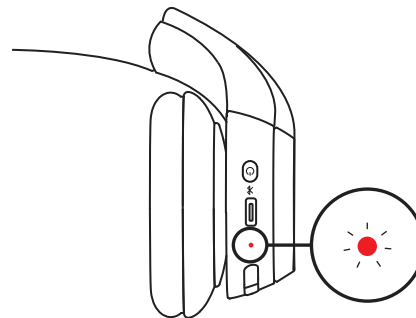

1. Dugja a kábel egyik végét a fülpárna alján lévő USB-C-portba, a másik végét a számítógép vagy hálózati tápegység USB-C-töltőportjába.
2. A LED légzésritmusban kezd villogni a töltés alatt.
3. Teljes feltöltöttség esetén a LED jelzőfény folyamatos fehér lesz.
5 perc töltés után akár 1 órát is beszélgethet³, a teljes töltés pedig kb. 2 órát vesz igénybe.
4. A mikrofonos fejhallgató a töltés során használható a párosított Bluetooth®-szal.

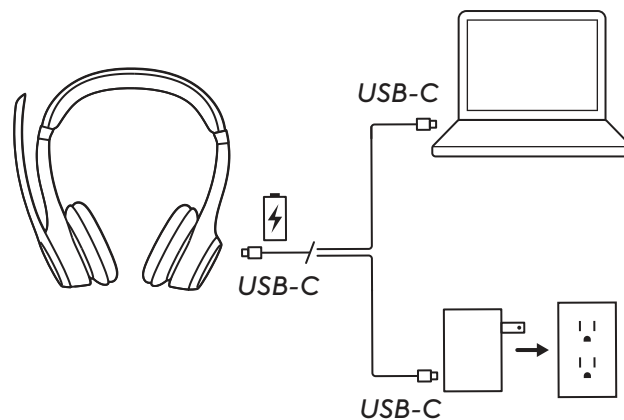

TESTRESZABÁS A LOGI TUNE-NAL

Vegye kezébe a zene és az értekezlet élményének irányítását a Logi Tune-nal. Állítsa be az önhangot, a mikrofon szintjét és a hangszíneket a legmegfelelőbb audióélmény eléréséhez a Logitech mikrofonos fejhallgatóihoz készült Logi Tune asztali vagy mobilalkalmazással.

Javasoljuk, hogy a szoftver és a belső vezérlőprogram rendszeres frissítésével javítsa a mikrofonos fejhallgató teljesítményét.

↓ Logi Tune



ÖNHANG BEÁLLÍTÁSA

Az önhang lehetővé teszi, hogy a beszélgetések alatt hallja a saját hangját, így mindig tudhatja, hogy milyen hangosan beszél. A Logi Tune alkalmazásban válassza az önhang funkciót, és módosítsa a tárcsázót ennek megfelelően.

- A magasabb szám azt jelenti, hogy több külső hangot hall.
- Az alacsonyabb szám azt jelenti, hogy kevesebb külső hangot hall.

AUTOMATIKUS ALVÓMÓD-IDŐZÍTŐ

A mikrofonos fejhallgató az akkumulátor kímélése érdekében alapértelmezés szerint automatikusan kikapcsol, amikor 30 percig használaton kívül van. Az alvó mód időzítője a Logi Tune alkalmazásban módosítható. A mikrofonos fejhallgató felébresztéséhez nyomja meg újból a bekapcsológombot.

A MIKROFONOS FEJHALLGATÓ ALAPHELYZETBE ÁLLÍTÁSA

1. Kapcsolja be a mikrofonos fejhallgatót.

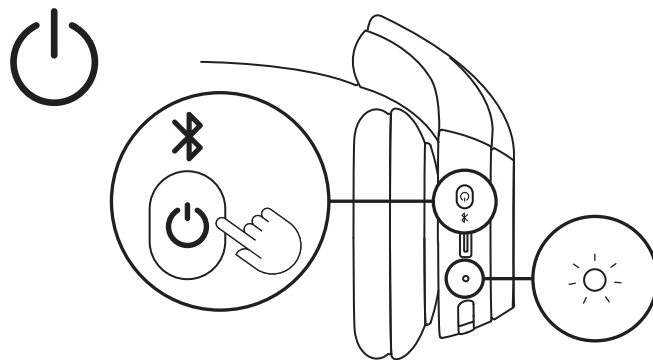

2. Nyomja meg és tartsa nyomva a hívásgombot és a „-” hangerőgombot 5 másodpercig.

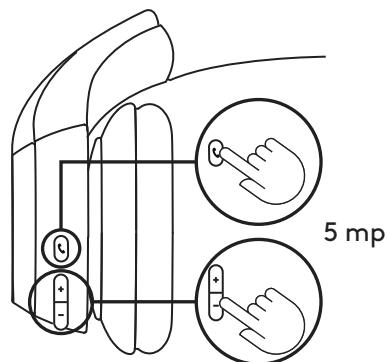

3. Amikor a mikrofonos fejhallgató alaphelyzetbe áll, a LED jelzőfény háromszor gyorsan felvillan váltakozva piros és fehér színnel, majd elalszik.

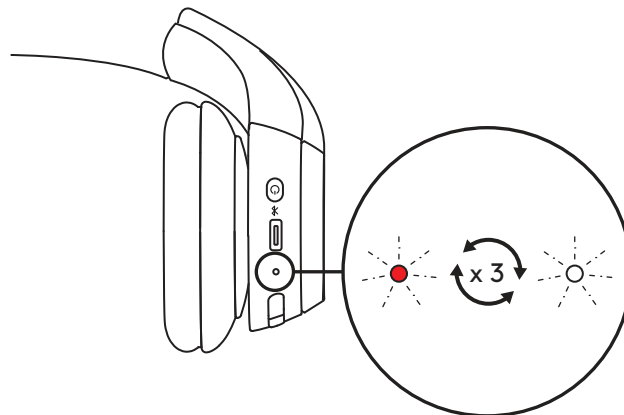

4. Az alaphelyzetbe állást követően a mikrofonos fejhallgató kikapcsol.

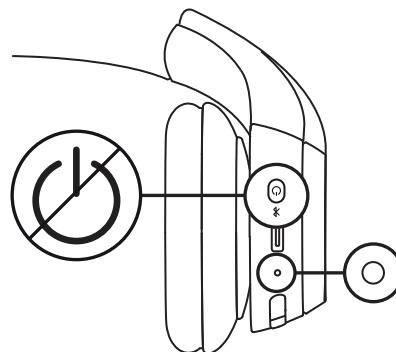

KEZELŐGOMBOK

	Használat	Gomb	Művelet
Hívásvezérlő kezelőszervek	Hívás fogadása/ befejezése	Hívásgomb	Rövid megnyomás
	Hívás elutasítása		1,5 másodperces gombnyomás
	Hívás folytatása		Rövid megnyomás
Hangerő	Hangerő növelése	„+”	Rövid megnyomás
	Hangerő csökkentése	„-”	Rövid megnyomás
Csatlakozás	Bluetooth®-párosítás	Be-/kikapcsológomb	2 másodperces gombnyomás

LED JELZŐFÉNYEK

Kategória	Állapot	LED jelzőfény
Áramellátás	Bekapcsolva	Folyamatos
	Akkumulátor töltése	Légzésrítmusú
	Az akkumulátor teljesen fel van töltve	Folyamatos
	Alacsony akkumulátortöltöttség (< 10%)	Piros
Csatlakozás	Bluetooth®-párosítás	Villog
	Bluetooth®-szal csatlakozva	Folyamatos
	Csatlakozás megszakadt	Lassú villogás
Visszaállítás a gyári beállításokra		Háromszor gyorsan villog pirosról fehérre váltva, majd kikapcsol

Megjegyzés: A Bluetooth®-párosítás és más felhasználó által kezdeményezett műveletek prioritást kapnak; a művelet befejeztével a jelzőfény visszatér az előző állapotába.

MÉRETEK

Mikrofonos fejhallgató:

Magasság: 172,84 mm

Szélesség: 166,71 mm

Mélység: 66 mm

Tömeg: 122 g

Fülpárnák:

Magasság: 66 mm

Szélesség: 66 mm

Mélység: 16 mm

KOMPATIBILITÁS

Használható a *Windows*, *macOS*, *ChromeOS*², *Linux*², *iOS*, *iPadOS* vagy *Android* rendszerű eszközökkel Bluetooth®-on keresztül.

Kompatibilis a legelterjedtebb telefonos alkalmazásokkal.

MŰSZAKI ADATOK

Mikrofon típusa: Duál nyalábformáló mikrofon
zajsűrő algoritmusokkal

Frekvenciamenet (hangszóró): 50-20 kHz
(zenei üzemmód), 100-7 kHz (beszéd üzemmód)

Frekvenciamenet (mikrofon): 100-7 kHz

Hallgatási idő: Akár 16 óra³

Beszélgéti idő: Akár 20 óra³

Bluetooth® verziója: 5.3

Vezeték nélküli hatótávolság: Akár 30 m ⁴

Töltőkábel hossza: 1 m

LÁBJEGYZET

¹A mikrofonos fejhallgató jelenleg az alábbi nyelveken támogatja a hangutasításokat: angol, francia, német, olasz, portugál és spanyol. Az előnyben részesített nyelvet a Logi Tune alkalmazásban választhatja ki.

²A Logi Tune-t nem támogató operációs rendszerek esetén az eszköz alapfunkciói lesznek támogatottak. Ellenőrizze a Logi Tune kompatibilitását a logi.com/tune weboldalon.

³Az üzemi idő a felhasználótól és a használati körülményektől függően változhat.

⁴Közvetlen rálátás. A vezeték nélküli hatótávolság a használati körülményektől és a számítógép beállításától függően változhat.

www.logitech.com/support/zone300

POPIS PRODUKTU

Nastavitelný
hlavový most

Vyměnitelné
náušníky

Tlačítko napájení /
párování *Bluetooth*[®]

Indikátor LED

Nabíjecí port *USB-C*

Tlačítko hovoru

Ovládání hlasitosti

Otočný mikrofon
s potlačením šumu

OBSAH BALENÍ

1. Zone 300
2. Nabíjecí kabel *USB-C*
3. Uživatelská dokumentace

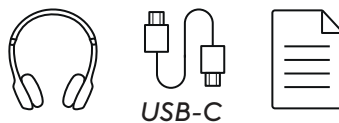

ZAPNUTÍ/VYPNUTÍ

1. Stisknutím tlačítka napájení zapnete náhlavní soupravu.
2. Po zapnutí se indikátor LED rozsvítí bíle.

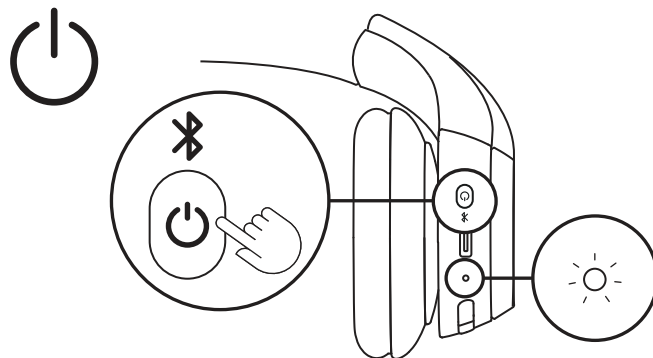

3. Ozve se hlasové upozornění, které informuje o stavu baterie¹.

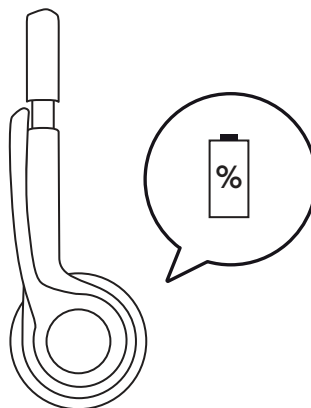

PŘIPOJENÍ NÁHLAVNÍ SOUPRAVY

1. Dlouze stiskněte tlačítko napájení na sluchátku, dokud indikátor LED nezačne blikat – zahájí se párování *Bluetooth*[®].

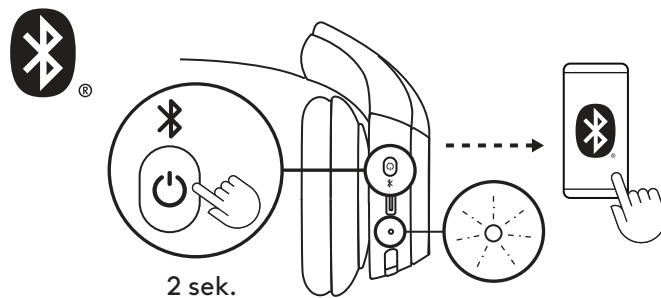

2. V nastavení *Bluetooth*[®] vašeho počítače nebo mobilního zařízení vyberte ze seznamu dostupných zařízení „Zone 300“.

Pokud používáte systém *Windows 10* nebo novější, při umístění náhlavní soupravy do blízkosti počítače se zobrazí oznámení. Klikněte na „Připojit“.



3. Pokud chcete soupravu spárovat s dalším zařízením, zopakujte kroky 1 a 2. Soupravu můžete spárovat s maximálně 8 zařízeními a připojit ji ke 2 zařízením souběžně.

PŘIZPŮSOBENÍ USAZENÍ

1. Náhlavní souprava se snáze přizpůsobuje po usazení na hlavu. Posouvajte sluchátky nahoru a dolů na hlavovém mostu, dokud pohodlně nepadnou na uši.

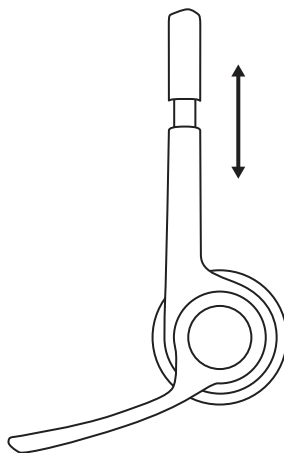

2. Nastavte si držák s mikrofonom pohybu nahoru nebo dolů tak, aby byl v rovině s vašimi ústy pro lepší snímání hlasu.

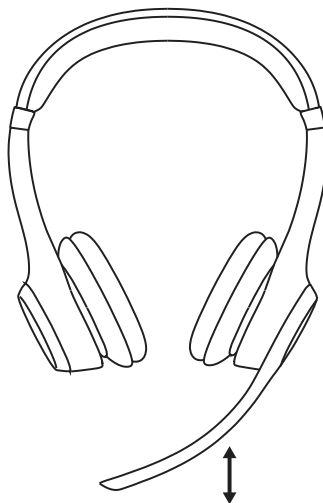

ZTLUMENÍ

1. Vyklopením držáku mikrofonu nahoru nebo dolů ztlumíte zvuk nebo zrušíte ztlumení.

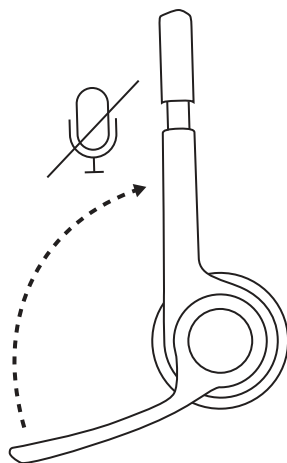

2. Hlasová upozornění vás informují, zda je mikrofon ztlumený nebo zda ztlumení bylo zrušeno¹.

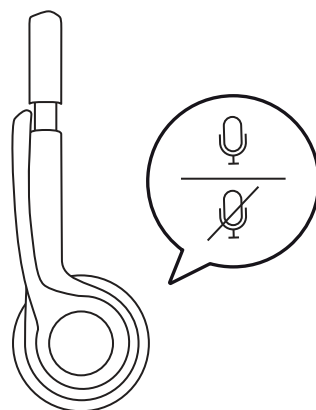

NABÍJENÍ

Pokud energie baterie klesne pod 10 %, indikátor LED na náhlavní soupravě se rozsvítí červeně.

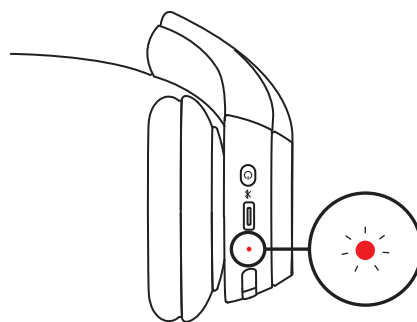

1. Jeden konec kabelu zapojte do portu *USB-C* na spodku sluchátka a druhý konec do nabíjecího portu *USB-C* v počítači nebo napájecím adaptéru.
2. Při nabíjení začne indikátor LED pulzovat.
3. Po úplném nabití se indikátor LED rozsvítí bíle.
Nabíjení po dobu 5 minut vám zajistí energii až 1 hodinu hovoru³; úplné nabití zabere přibližně 2 hodiny.
4. Náhlavní soupravu lze během nabíjení používat spárovanou pomocí *Bluetooth*[®].

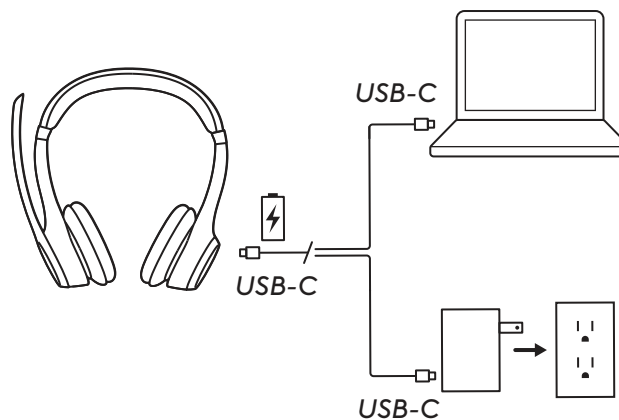

PŘIZPŮBENÍ POMOCÍ LOGI TUNE

Ovládejte svou hudbu a průběh schůzek pomocí Logi Tune. Regulujte odposlech, úroveň mikrofonu a ekvalizér pro dosažení ideálního poslechu pomocí aplikace Logi Tune Desktop nebo mobilní aplikace pro náhlavní soupravy Logitech.

Rovněž doporučujeme zvýšit výkonnost náhlavní soupravy pomocí pravidelných aktualizací softwaru a firmwaru.



NASTAVENÍ ODPOSLECHU

Odposlech vám umožní během konverzací slyšet váš hlas, takže budete mít přehled o tom, jak hlasitě hovoříte. V Logi Tune vyberte funkci odposlechu a nastavte volič dle potřeby.

- Vyšší číslo znamená, že uslyšíte více zvuku zvnějšku.
- Nižší číslo znamená, že uslyšíte méně zvuku zvnějšku.

ČASOVAČ AUTOMATICKÉHO REŽIMU SPÁNKU

Ve výchozím nastavení se náhlavní souprava za účelem úspory energie po 30 minutách nečinnosti automaticky vypne. Časovač režimu spánku můžete regulovat v Logi Tune. Chcete-li náhlavní soupravu probudit, zkuste vypínač napájení znovu stisknout.

RESETOVÁNÍ NÁHLAVNÍ SOUPRAVY

1. Zapněte náhlavní soupravu.

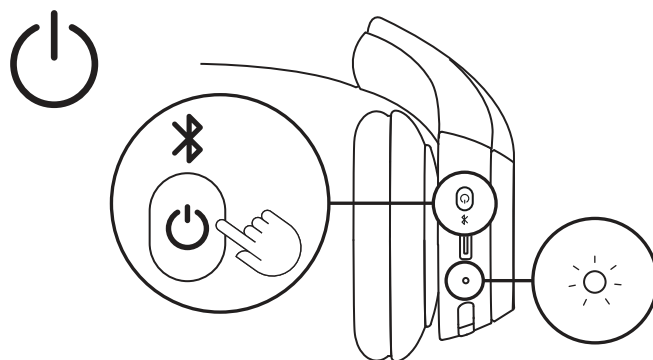

2. Podržte tlačítko hovoru a tlačítko hlasitosti „-“ 5 sekund.

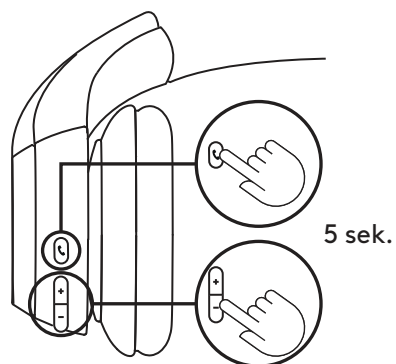

3. Indikátor LED 3krát rychle blikne červeně a bíle a poté po úspěšném resetování náhlavní soupravy zhasne.

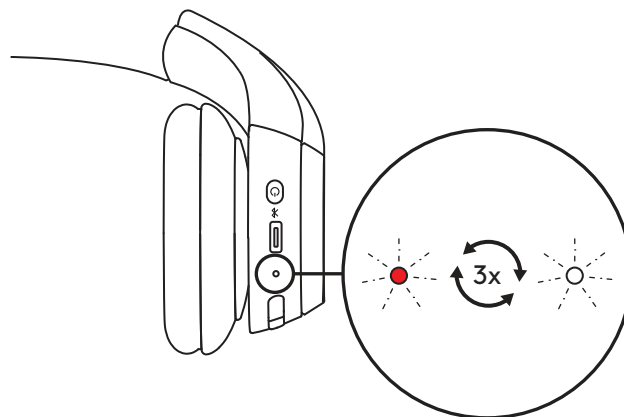

4. Po resetování se náhlavní souprava vypne.

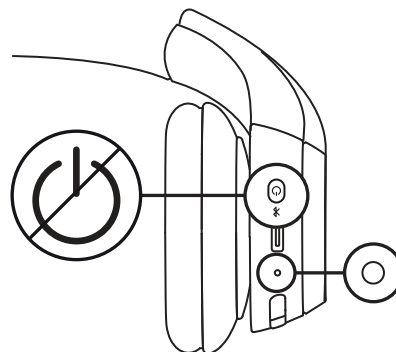

TLAČÍTKOVÉ OVLÁDACÍ PRVKY

	Použití	Tlačítko	Akce
Ovládání hovoru	Příjem/ukončení hovoru	Tlačítko hovoru	Krátký stisk
	Odmítnutí hovoru		Stisk 1,5 sek.
	Obnovení hovoru		Krátký stisk
Hlasitost	Zvýšení hlasitosti	„+“	Krátký stisk
	Snížení hlasitosti	„-“	Krátký stisk
Připojení	<i>Párování Bluetooth®</i>	Tlačítko napájení	Stisk 2 sek.

INDIKÁTORY LED

Kategorie	Stav	Indikátor LED
Napájení	Zapnutí	Svíí
	Nabíjení baterie	Pulzuje
	Plně nabitá baterie	Svíí
	Vybitá baterie (< 10 %)	Svíí červeně
Připojení	<i>Párování Bluetooth®</i>	Bliká
	<i>Bluetooth®</i> připojeno	Svíí
	Spojení ztraceno	Bliká pomalu
Obnovení továrního nastavení		Tříkrát rychle blikne červeně a bíle a poté zhasne

Poznámka: Uživatelem aktivovaný stav, jako je párování *Bluetooth®*, bude upřednostněn. Po ukončení stavu dojde u indikátoru k obnovení předchozího stavu.

ROZMĚRY

Náhlavní souprava:

Výška: 172,84 mm

Šířka: 166,71 mm

Hloubka: 66 mm

Hmotnost: 122 g

Náušník:

Výška: 66 mm

Šířka: 66 mm

Hloubka: 16 mm

KOMPATIBILITA

Kompatibilní se systémy *Windows*, *macOS*, *ChromeOS²*, *Linux²*, *iOS*, *iPadOS* nebo zařízeními *Android* prostřednictvím *Bluetooth®*.

Kompatibilní s běžnými aplikacemi pro volání.

TECHNICKÉ PARAMETRY

Typ mikrofону: Duální mikrofony s formováním paprsku s algoritmy potlačení šumu

Frekvenční rozsah (reproduktor): 50–20 kHz (režim hudba), 100–7 kHz (režim hovor)

Frekvenční rozsah (mikrofon): 100–7 kHz

Doba poslechu: Až 16 hod.³

Doba hovoru: Až 20 hod.³

Verze *Bluetooth*[®]: 5.3

Bezdrátový dosah: Až 30 m⁴

Délka nabíjecího kabelu: 1 m

POZNÁMKA V ZÁPATÍ

¹Náhlavní souprava v současné době podporuje hlasová upozornění v následujících jazycích: angličtina, francouzština, němčina, italština, španělština a portugalština. Preferovaný jazyk si můžete zvolit v aplikaci Logi Tune.

²V operačních systémech, které nepodporují Logi Tune, budou podporovány pouze základní funkce zařízení. Kompatibilitu Logi Tune si můžete ověřit na stránce logi.com/tune.

³Životnost baterie se může lišit v závislosti na uživateli a podmínkách používání.

⁴Platí při přímé viditelnosti. Dosah bezdrátového připojení se může lišit v závislosti na provozním prostředí a sestavě počítače.

www.logitech.com/support/zone300

POPIS PRODUKTU

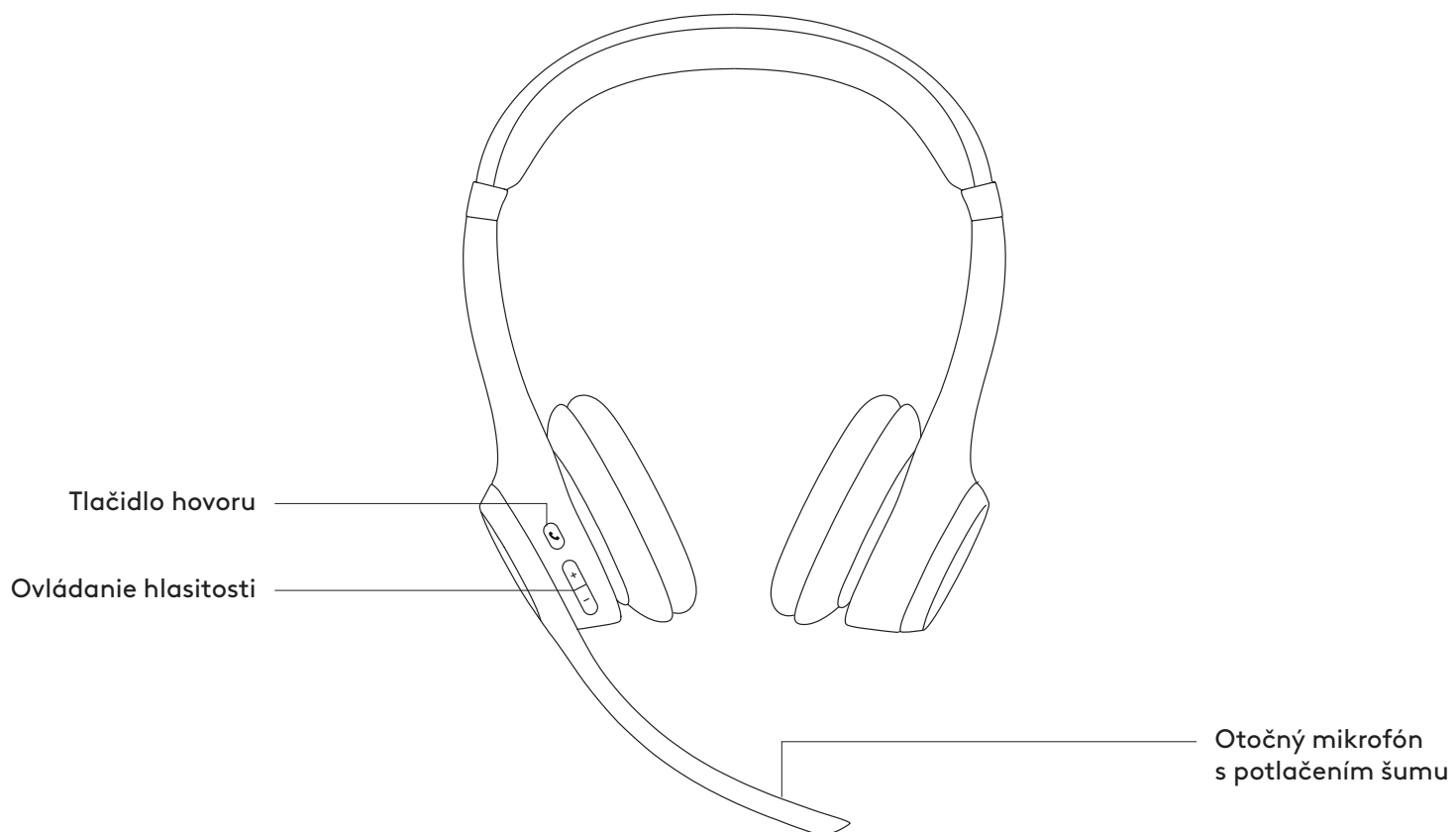
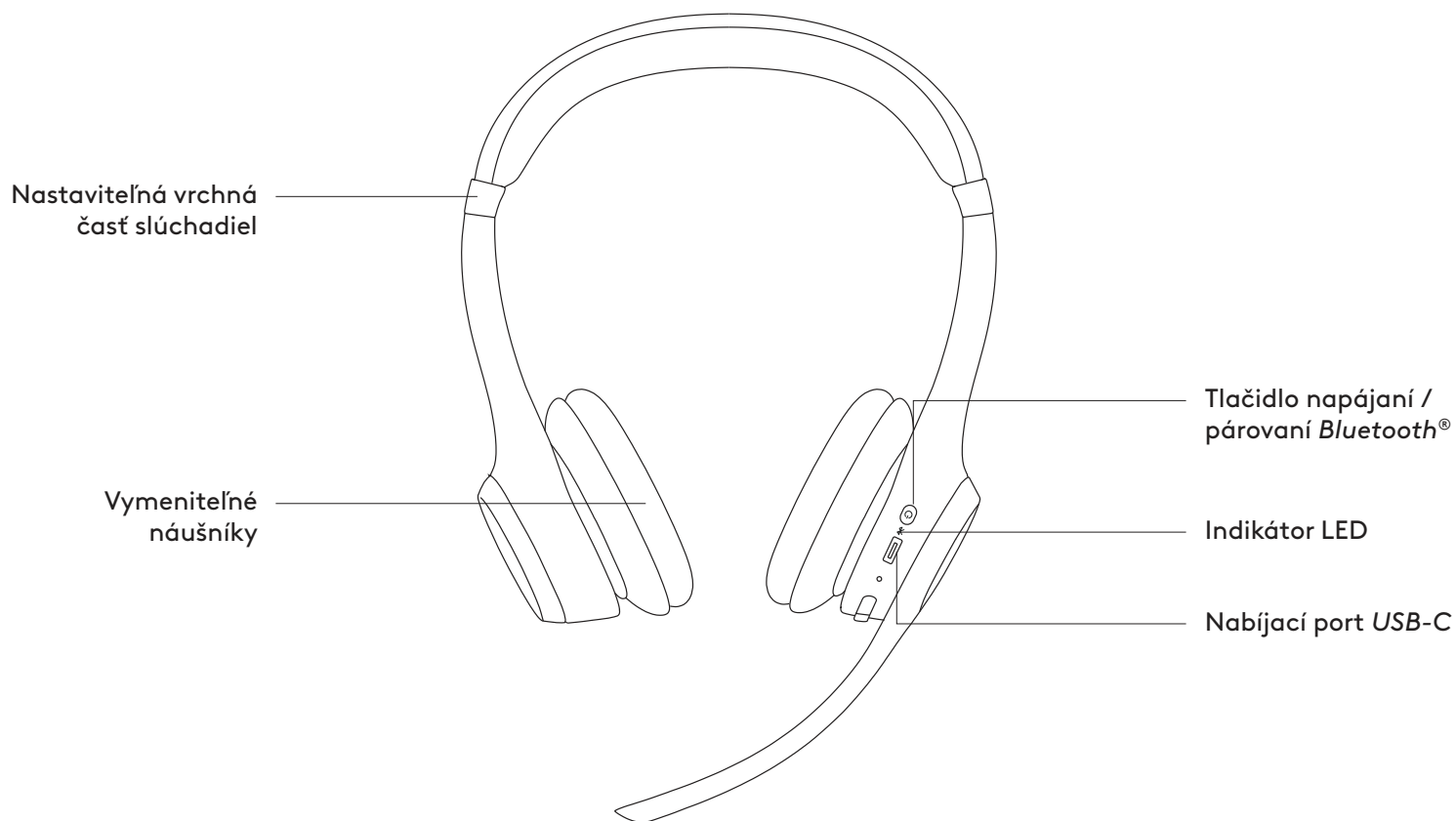

OBSAH BALENIA

1. Zone 300
2. Nabíjací kábel *USB-C*
3. Používateľská dokumentácia

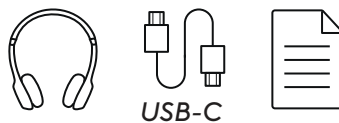

ZAPNUTIE/VYPNUTIE

1. Stlačením tlačidla napájania zapnete náhlavnú súpravu.
2. Po zapnutí sa indikátor LED rozsvieti na bielo.

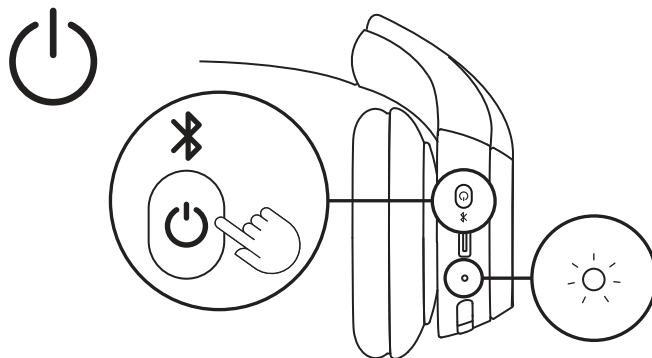

3. Ozve sa hlasové upozornenie, ktoré informuje o stave batérie¹.

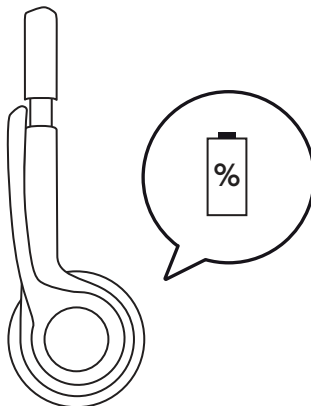

PRIPOJENIE NÁHLAVNEJ SÚPRAVY

1. Dlhو stlačte tlačidlo napájania na slúchadle, kým indikátor LED nezačne blikať – začne sa párovanie *Bluetooth*[®].

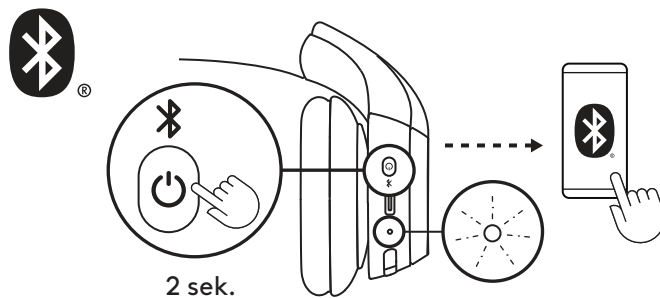

2. V nastavení *Bluetooth*® vášho počítača alebo mobilného zariadenia vyberte zo zoznamu dostupných zariadení „Zone 300“.

Ak používate systém *Windows 10* alebo novší, pri umiestnení náhlavnej súpravy do blízkosti počítača sa zobrazí oznámenie. Kliknite na „Pripojiť“.

3. Ak chcete súpravu spárovať s ďalším zariadením, zopakujte kroky 1 a 2. Súpravu môžete spárovať s maximálne 8 zariadeniami a pripojiť ju ku 2 zariadeniam súčasne.



PRISPÔSOBENIE USADENIA

1. Náhlavná súprava sa ľahšie prispôsobuje po usadení na hlavu. Posúvajte slúchadlami nahor a dole na hlavovom moste, kým pohodlne nepadnú na uši.

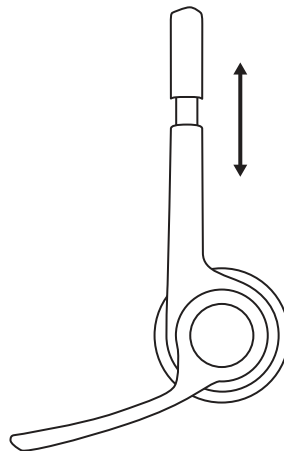

2. Nastavte si držiak s mikrofónom pohybmi nahor alebo nadol tak, aby bol v rovine s vašimi ústami a mohol tak lepšie snímať hlas.

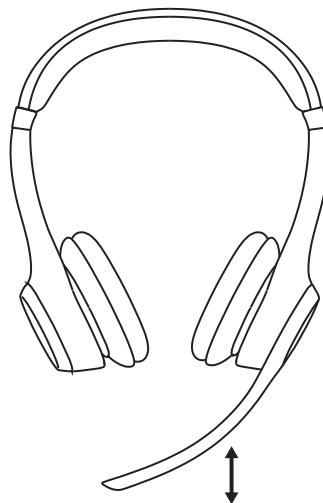

STLMENIE

1. Vyklopením držiaka mikrofónu nahor alebo nadol stlmíte zvuk alebo zrušíte stlmenie.

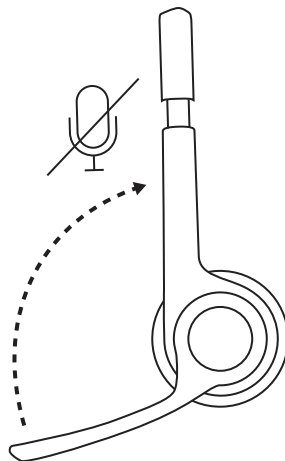

2. Hlasové upozornenia vás informujú, či je mikrofón stlmený alebo či stlmenie bolo zrušené¹.

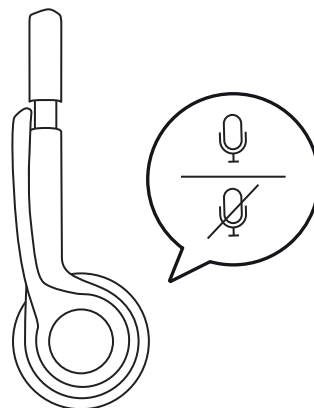

NABÍJANIE

Keď klesne kapacita batérie pod 10 %, indikátor LED na náhlavnej súprave sa rozsvieti na červeno.

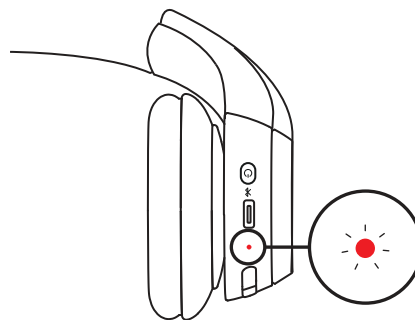

1. Jeden koniec kábla zapojte do portu *USB-C* na spodku slúchadla a druhý koniec do nabíjacieho portu *USB-C* v počítači alebo napájacom adaptéri.

2. Pri nabíjaní začne indikátor LED pulzovať.

3. Po úplnom nabití sa indikátor LED rozsvieti na bielo.

Nabíjanie počas 5 minút vám zaistí energiu až na 1 hodinu hovoru³; úplné nabitie zaberie približne 2 hodiny.

4. Náhlavnú súpravu je možné počas nabíjania používať spárovanú pomocou *Bluetooth*[®].

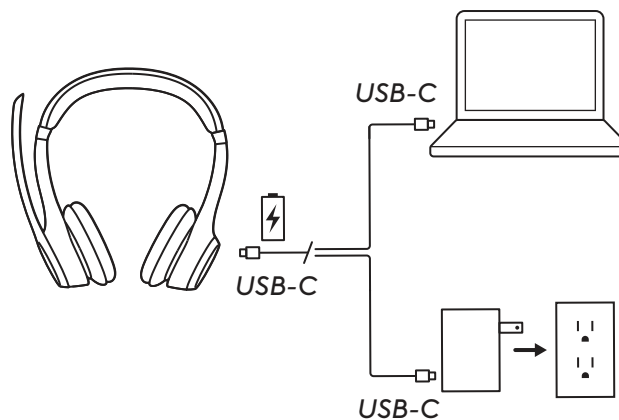

PRISPÔBENIE POMOCOU LOGI TUNE

Ovládajte svoju hudbu a priebeh schôdzok pomocou Logi Tune. Regulujte odpočúvanie, úroveň mikrofónu a ekvalizér na dosiahnutie ideálneho zvuku pomocou aplikácie Logi Tune Desktop alebo mobilnej aplikácie pre náhlavné súpravy Logitech.

Takisto odporúčame zvýšiť výkonnosť náhlavnej súpravy pomocou pravidelných aktualizácií softvéru a firmvéru.



NASTAVENIE ODPOČÚVANIA

Odpočúvanie vám umožní počas konverzácií počuť váš hlas, takže budete mať prehľad o tom, ako hlasno hovoríte. V Logi Tune vyberte funkciu odpočúvania a nastavte volič podľa potreby.

- Vyššie číslo znamená, že začujete viac zvuku zvonku.
- Nižšie číslo znamená, že začujete menej zvuku zvonku.

ČASOVAČ AUTOMATICKÉHO REŽIMU SPÁNKU

Vo východiskovom nastavení sa náhlavná súprava s cieľom úspory energie po 30 minútach nečinnosti automaticky vypne. Časovač režimu spánku môžete regulovať v Logi Tune. Ak chcete náhlavnú súpravu prebudiť, skúste vypínač napájania znova stlačiť.

RESETOVANIE NÁHLAVNEJ SÚPRAVY

1. Zapnite náhlavnú súpravu.

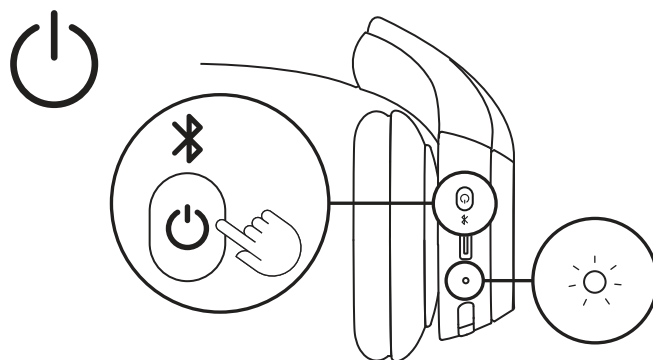

2. Podržte tlačidlo hovoru a tlačidlo hlasitosti „-“ 5 sekúnd.

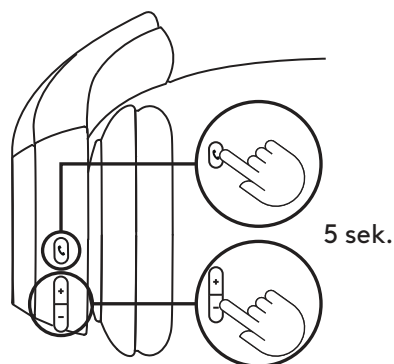

3. Indikátor LED trikrát rýchlo blikne na červeno a bielo a potom po úspešnom resetovaní náhlavnej súpravy zhasne.

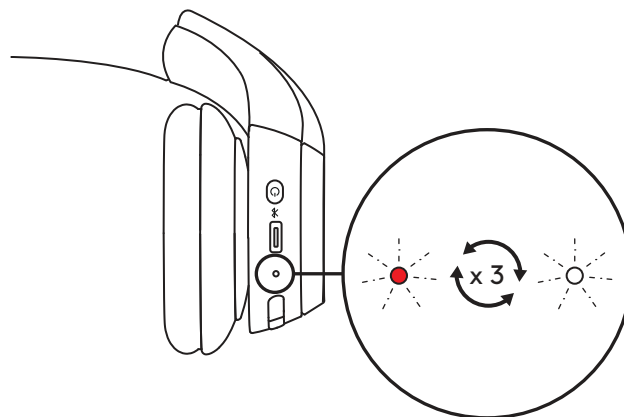

4. Po resetovaní sa náhlavná súprava vypne.

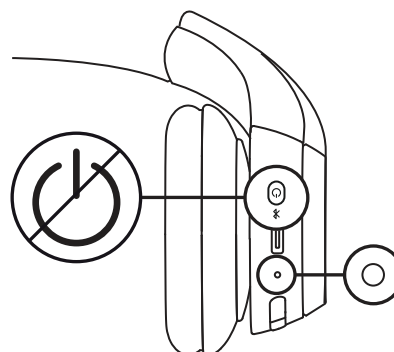

TLAČIDLOVÉ OVLÁDACIE PRVKY

	Použitie	Tlačidlo	Akcia
Ovládanie hovoru	Príjem/ukončenie hovoru	Tlačidlo hovoru	Krátke stlačenie
	Odmietnutie hovoru		Stlačenie 1,5 sek.
	Obnovenie hovoru		Krátke stlačenie
Hlasitosť	Zvýšenie hlasitosti	„+“	Krátke stlačenie
	Zníženie hlasitosti	“-“	Krátke stlačenie
Pripojenie	Párovanie Bluetooth®	Tlačidlo napájania	Stlačenie 2 sek.

SVETELNÉ INDIKÁTORY LED

Katégoria	Stav	Indikátor LED
Napájanie	Zapnutie	Svieti
	Nabíjanie batérie	Pulzuje
	Plne nabitá batéria	Svieti
	Vybitá batéria (< 10%)	Červená
Pripojenie	Párovanie Bluetooth®	Bliká
	Bluetooth® pripojené	Svieti
	Spojenie stratené	Bliká pomaly
Obnovenie továrenského nastavenia		Trikrát rýchlo blikne na červeno a na bielo a potom zhasne

Poznámka: Používateľom aktivovaný stav, ako je párovanie Bluetooth®, bude uprednostnený.
Po ukončení stavu dôjde na indikátore k obnoveniu predchádzajúceho stavu.

ROZMERY

Náhlavná súprava:

Výška: 172,84 mm

Šírka: 166,71 mm

Hĺbka: 66 mm

Hmotnosť: 122 g

Náušník:

Výška: 66 mm

Šírka: 66 mm

Hĺbka: 16 mm

KOMPATIBILITA

Kompatibilné so systémami Windows, macOS, ChromeOS², Linux², iOS, iPadOS alebo zariadeniami Android prostredníctvom Bluetooth®.

Kompatibilné s bežnými aplikáciami na volanie.

TECHNICKÉ PARAMETRE

Typ mikrofónu: Duálne mikrofóny s formovaním lúča s algoritmami potlačenia šumu

Frekvenčný rozsah (reproduktor): 50-20 kHz (režim hudba), 100-7 kHz (režim hovor)

Frekvenčný rozsah (mikrofón): 100-7 kHz

Čas počúvania: Až 16 hod.³

Čas hovoru: Až 20 hod.³

Verzia *Bluetooth*[®]: 5.3

Bezdrôtový dosah: Až 30 m⁴

Dĺžka nabíjacieho kábla: 1 m

POZNÁMKA V PÄTE

¹Náhlavná súprava v súčasnosti podporuje hlasová upozornenia v nasledujúcich jazykoch: angličtina, francúzština, nemčina, taliančina, španielčina a portugalčina. Preferovaný jazyk si môžete zvoliť v aplikácii Logi Tune.

²V operačných systémoch, ktoré nepodporujú Logi Tune, budú podporované iba základné funkcie zariadenia. Kompatibilitu Logi Tune si môžete overiť na stránke logi.com/tune.

³Životnosť batérie sa môže líšiť v závislosti na používatelovi a podmienkach používania.

⁴Platí pri priamej viditeľnosti. Dosah bezdrôtového pripojenia sa môže líšiť v závislosti na prevádzkovom prostredí a zostave počítača.

www.logitech.com/support/zone300

ОЗНАЙОМЛЕННЯ З ПРИСТРОЄМ



ВМІСТ УПАКОВКИ

1. Zone 300
2. Кабель *USB-C* для заряджання
3. Документація користувача

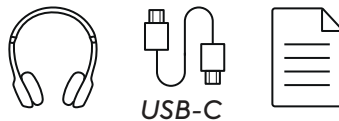

УВІМКНЕННЯ ТА ВИМКНЕННЯ ЖИВЛЕННЯ

1. Щоб увімкнути гарнітуру, натисніть кнопку живлення один раз.
2. Після ввімкнення світлодіодний індикатор засвітиться білим.

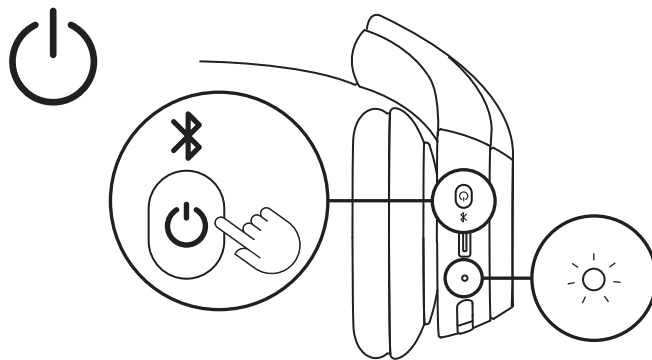

3. Голосова підказка повідомить вас про стан батареї!

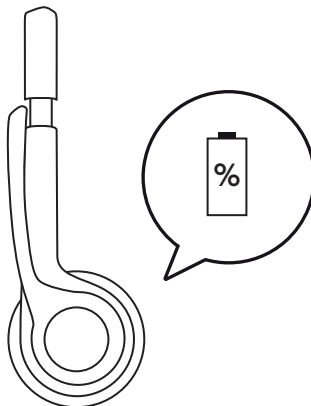

ПІДКЛЮЧЕННЯ ГАРНІТУРИ

1. Натисніть і утримуйте кнопку живлення на чашці навушника, доки світлодіодний індикатор почне блимати, сигналізуючи про запуск підключення через *Bluetooth*®.

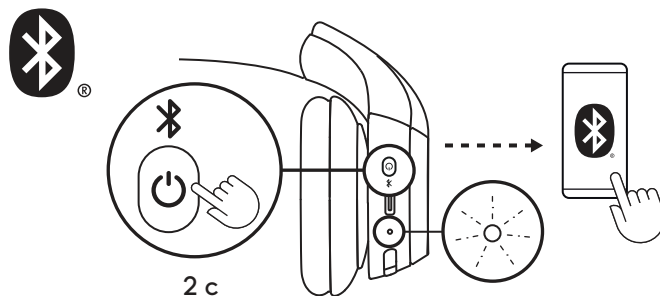

- У меню налаштувань *Bluetooth*® на комп'ютері або мобільному пристрої з переліку виявлених пристроїв виберіть *Zone 300*.

На екрані комп'ютера під керуванням ОС *Windows 10* або пізнішої версії з'явиться спливне сповіщення, щойно неподалік виявиться гарнітура. Натисніть «Підключити».



- Якщо потрібно встановити підключення до іншого пристрою, повторіть кроки 1 та 2. Загалом гарнітуру можна підключити до восьми пристроїв, причому до двох одночасно.

РЕГУЛЮВАННЯ ПОСАДКИ

- Відрегулювати посадку гарнітури буде простіше, якщо ви надінете її на голову. Пересувайте чашки навушників угору та вниз уздовж наголів'я, доки не відчуєте, що вони зручно прилягають до вух.

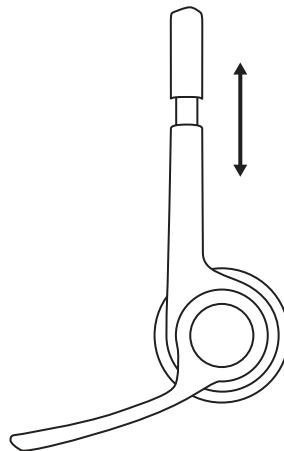

- Переміщуйте тримач мікрофона вгору та вниз, доки він не набуде положення, в якому ваш голос передаватиметься максимально чітко.

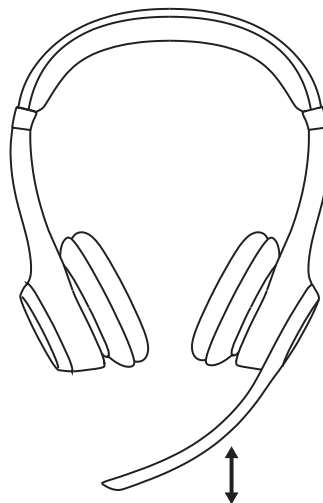

ВИМКНЕННЯ ЗВУКУ

1. Поверніть тримач мікрофона вгору або вниз, щоб вимкнути чи ввімкнути звук.

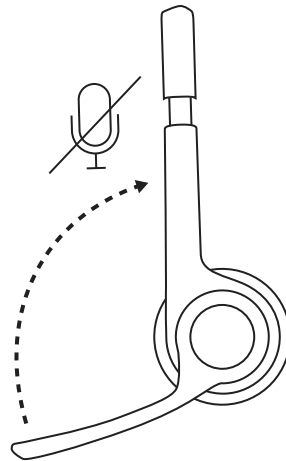

2. Аби визначити, ввімкнено чи вимкнено мікрофон¹, скористайтеся голосовими підказками.

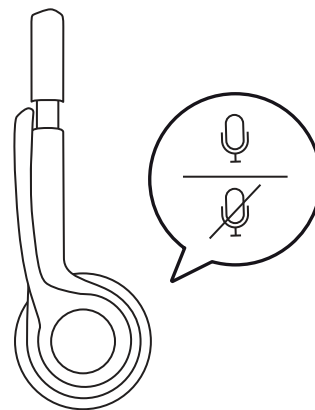

ЗАРЯДЖАННЯ

Якщо рівень заряду батареї нижчий за 10 %, світлодіодний індикатор на гарнітурі почне світитися червоним.

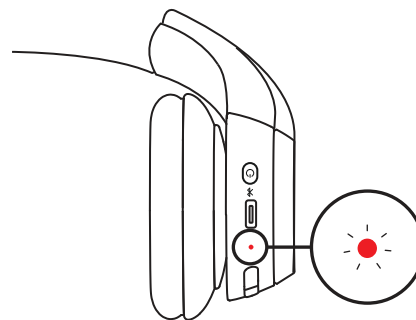

1. Під'єднайте кабель одним кінцем до порту *USB-C*, розташованого знизу чашки навушника, а другим – до порту *USB-C* для заряджання на комп'ютері або адаптері живлення.
2. Під час заряджання світлодіодний індикатор почне пульсувати.
3. Коли батарею буде повністю заряджено, індикатор безперервно світитиметься білим. Енергії батареї після 5 хвилин заряджання вистачить на спілкування тривалістю до 1 години³, а щоб зарядити її повністю, знадобиться приблизно 2 години.
4. Під час заряджання гарнітуру можна використовувати в режимі підключення через *Bluetooth*[®].

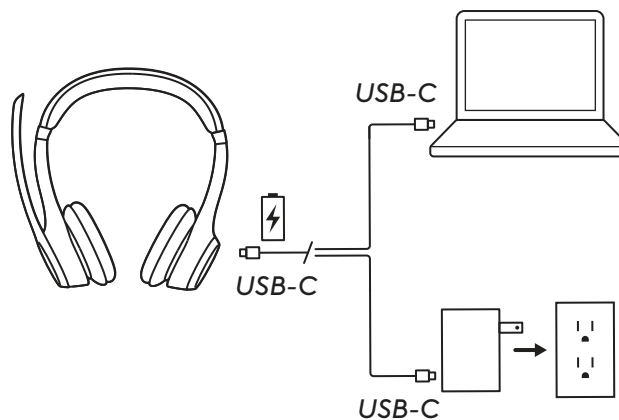

НАЛАШТУВАННЯ ЗА ДОПОМОГОЮ LOGI TUNE

Завдяки Logi Tune користувач має змогу керувати всіма параметрами відтворення музики та проведення відеоконференцій. Програма Logi Tune для настільних ПК і мобільних пристроїв дає змогу досягти оптимального звучання на гарнітурах Logitech, а саме відрегулювати самопрослуховування, налаштувати рівень звуку мікрофона та параметри еквайзера на власний розсуд.

Крім того, цю програму рекомендовано застосовувати для періодичного оновлення програмної та програмно-апаратної частин, аби підвищити ефективність роботи гарнітури.

РЕГУЛЮВАННЯ САМОПРОСЛУХОВУВАННЯ

Функція самопрослуховування дає користувачу змогу чути власний голос під час спілкування та контролювати його гучність. Щоб налаштувати її роботу, відкрийте відповідний розділ програми Logi Tune і скористайтеся круговим регулятором.

- За високих показників голос звучатиме гучніше.
- За низьких показників голос звучатиме тихіше.

ТАЙМЕР АВТОМАТИЧНОГО ПЕРЕХОДУ В РЕЖИМ СНУ

За замовчуванням задля заощадження заряду батареї гарнітура автоматично вимикається, коли нею не користуються понад 30 хвилин. Налаштувати таймер автоматичного переходу в режим сну можна в програмі Logi Tune. Для виходу з режиму сну знову натисніть перемикач живлення.

Logi Tune



СКИДАННЯ НАЛАШТУВАНЬ ГАРНІТУРИ

1. Увімкніть гарнітуру.

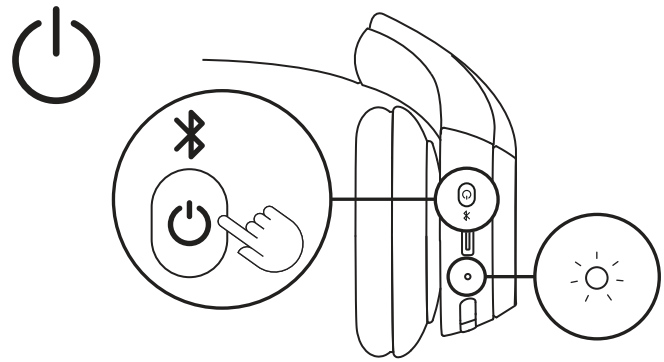

2. Натисніть і утримуйте кнопки виклику та гучності «-» протягом 5 секунд.

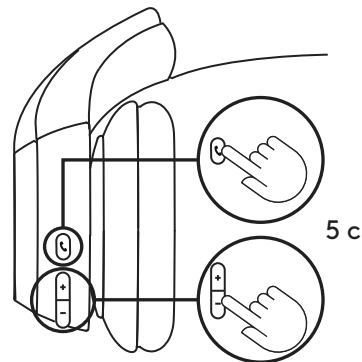

3. Світлодіодний індикатор швидко заблимає червоним, а потім білим тричі, після чого вимкнеться. Це означатиме, що скидання налаштувань гарнітури успішно виконано.

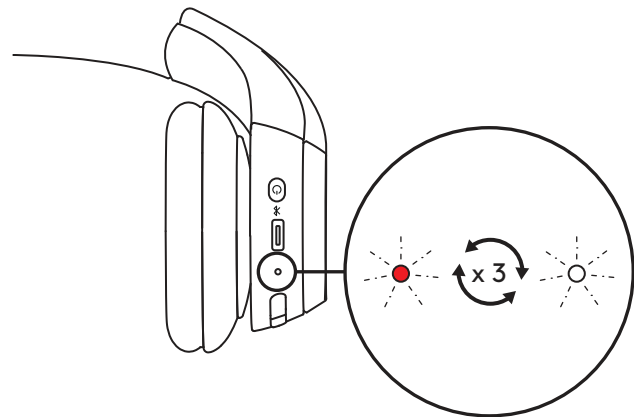

4. Після скидання налаштувань гарнітура також вимкнеться.

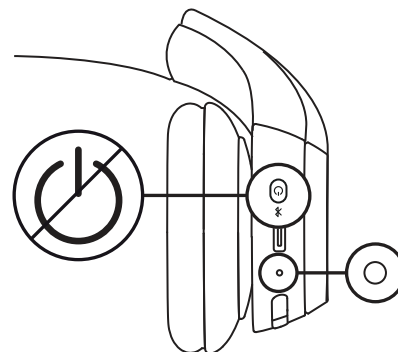

КНОПКИ КЕРУВАННЯ

	Функція	Кнопка	Дія
Керування викликами	Відповідь на виклик і завершення виклику	Кнопка виклику	Натиснути один раз
	Відхилення виклику		Натискати 1,5 секунди
	Повернення до виклику		Натиснути один раз
Гучність	Збільшення гучності	«+»	Натиснути один раз
	Зменшення гучності	«-»	Натиснути один раз
Способи підключення	Через Bluetooth®	Кнопка живлення	Натискати 2 секунди

СВІТЛОДІЮДНІ ІНДИКАТОРИ

Категорія	Стан	Світлодіючий індикатор
Живлення	Живлення ввімкнено	Світлиться безперервно
	Триває заряджання батареї	Пульсує
	Батарею повністю заряджено	Світлиться безперервно
	Низький рівень заряду батареї (< 10 %)	Червоний
Способи підключення	Через Bluetooth®	Блимає
	Підключення через Bluetooth® установлене	Світлиться безперервно
	Підключення перервано	Повільно блимає
Повернення до заводських налаштувань		Швидко блимає червоним, а потім білим тричі, після чого вимикається

Примітка. Запущені користувачем дії (як-от підключення через Bluetooth®) виконуються насамперед.
Після завершення цих процесів світлодіючий індикатор повертається до початкового стану.

РОЗМІРИ

Гарнітура:

Довжина: 172,84 мм

Ширина: 166,71 мм

Товщина: 66 мм

Вага: 122 г

Амбушури:

Довжина: 66 мм

Ширина: 66 мм

Товщина: 16 мм

СУМІСНІСТЬ

Гарнітура працює з пристроями під керуванням Windows, macOS, ChromeOS², Linux², iOS, iPadOS та Android через Bluetooth®.

Вона підтримує популярні програми для здійснення викликів.

ТЕХНІЧНІ ХАРАКТЕРИСТИКИ

Тип мікрофона: два мікрофони з формуванням спрямованого сигналу й алгоритмами приглушення шуму

Частотний діапазон (динамік): 50 Гц – 20 кГц (у режимі відтворення музики), 100 Гц – 7 кГц (у режимі голосового спілкування)

Частотний діапазон (мікрофон): 100 Гц – 7 кГц

Тривалість прослуховування: до 16 год.³

Тривалість спілкування: до 20 год.³

Версія Bluetooth®: 5.3

Радіус дії бездротового зв'язку: до 30 м⁴

Довжина кабелю для заряджання: 1 м

ПРИМІТКИ

¹Наразі гарнітура підтримує голосові підказки такими мовами: англійська, французька, німецька, італійська, іспанська й португальська. Оберіть бажану мову за допомогою програми Logi Tune.

²Підтримку основних функцій пристрою забезпечуватимуть операційні системи, несумісні з Logi Tune. Перевірити сумісність із Logi Tune можна на вебсторінці logi.com/tune.

³Термін служби батарей залежить від особливостей використання, а також від характеристик комп'ютера.

⁴У зоні прямої видимості. Радіус дії бездротового зв'язку залежить від умов використання та конфігурації комп'ютера.

www.logitech.com/support/zone300

TOOTE TUTVUSTUS



KARBI SISU

1. Zone 300
2. USB-C-laadimiskaabel
3. Kasutaja dokumentatsioon

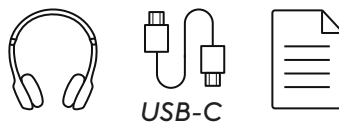

TOIDE SISSE/VÄLJA

1. Peakomplekti sisselülitamiseks vajutage üks kord toitenuppu.
2. Pärast sisselülitamist muutub LED-tuli valgeks.

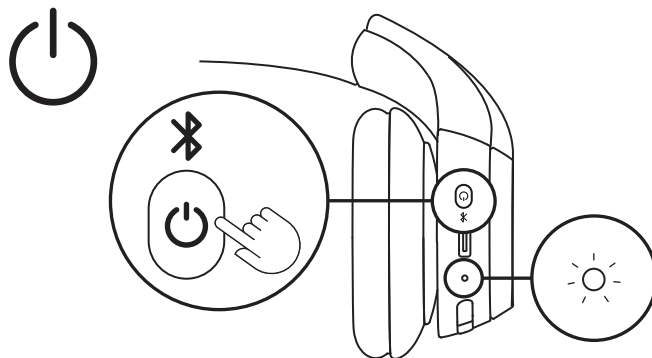

3. Kuvatakse hääluhis, mis teatab teile aku oleku ¹.

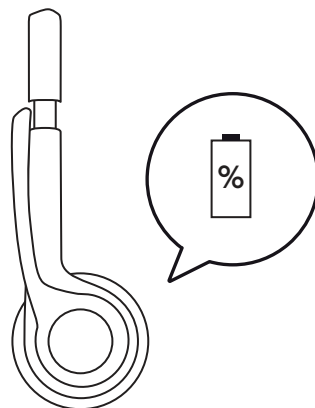

PEAKOMPLETI ÜHENDAMINE

1. Vajutage pikemalt kõrvaklapi toitenuppu, kuni LED-märgutuli hakkab vilkuma, et alustada Bluetooth®-i sidumist.

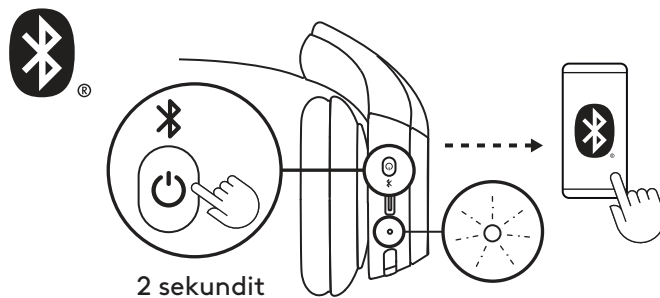

2. Valige oma arvuti või mobiilseadme *Bluetooth*[®]-i seadetes leitavates seadmetes „Zone 300“.

Kui kasutate operatsioonisüsteemi *Windows* 10 või uuemat, kuvatakse teavitus, kui asetate peakomplekti arvuti lähedale. Klõpsake „Ühenda“.



3. Kui soovite siduda teise seadmega, korrake samme 1 ja 2. Saate siduda maksimaalselt 8 seadmega ja ühendada korraga 2 seadmega.

SOBIVUSE KOHANDAMINE

1. Kohandamine võib õnnestuda paremini, kui peakomplektid on pähe pandud. Liigutage kõrvaklappe peaosa peal üles ja alla, kuni need on mugavalt kõrvade peal.

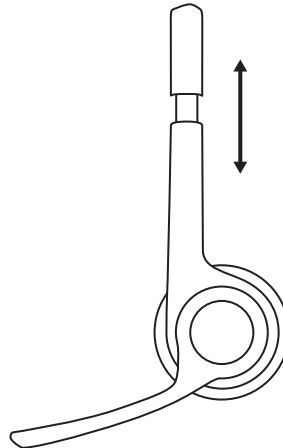

2. Parima häälisalvestuse saavutamiseks liigutage suumikrofoni üles või alla, kuni see on suuga sama kõrgel.

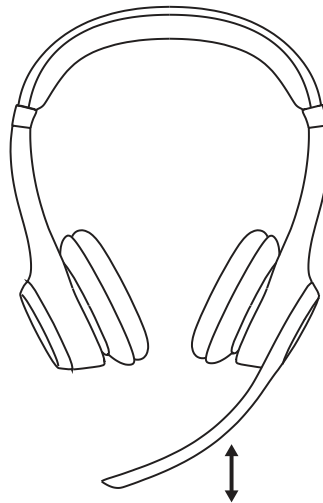

VAIGISTAMINE

1. Vaigistamiseks või vaigistuse tühistamiseks keerake suumikrofoni üles või alla.

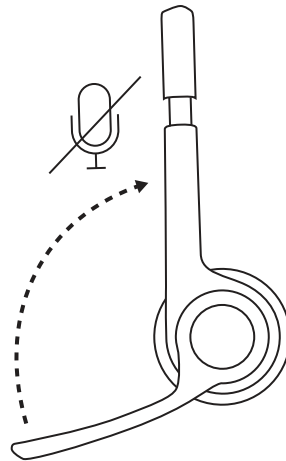

2. Kuulete hääljuhiseid, mis näitavad, kas mikrofoni on vaigistatud või mitte¹.

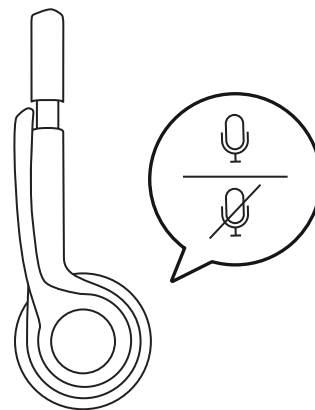

LAADIMINE

Kui aku on tühjem kui 10%, muutub peakomplekti LED-tuli punaseks.

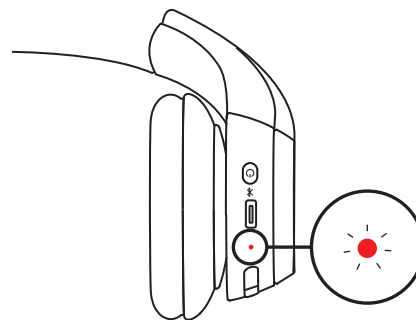

1. Ühendage kaabli üks ots kõrvaklapi all asuvasse USB-C-porti ja teine ots arvutis või toiteadapteris olevasse USB-C-laadimisporti.
2. LED-tuli hakkab laadimise ajal vilkuma.
3. Kui aku on laetud, jääb LED-tuli valgelt põlema. 5-minutilise laadimisega saate kuni 1 tunni kõneaega³, täislaadimiseks kulub umbes 2 tundi.
4. Laadimise ajal saab peakomplekti kasutada seotud Bluetooth®-i kaudu.

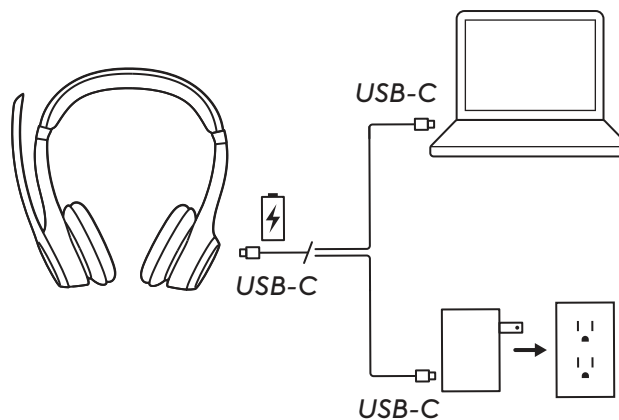

KOHANDAMINE LOGI TUNE'IGA

Logi Tune'iga saate oma muusika ja kohtumise üle kontrolli. Reguleerige oma eelistatud heli jaoks kõrvaltooni, mikrofoni taset ja ekvalaiserit, kasutades Logitech'i peakomplektide jaoks mõeldud Logi Tune'i töölaua- või mobiilirakendust.

Samuti on soovitatav suurendada peakomplekti jõudlust perioodiliste tarkvara- ja püsivaravärskendustega.

Logi Tune



OMA HÄÄLE TAGASISIDE KOHANDAMINE

Oma hääle tagasiside võimaldab vestluse ajal enda häält kuulda, et teaksite, kui valjusti te räägite. Valige rakenduses Logi Tune oma hääle tagasiside funktsioon ja kohandage regulaatorit vastavalt.

- Suurem number tähendab rohkem välisheli.
- Väiksem number tähendab vähem välisheli.

AUTOMAATSE UNEREŽIIMI TAIMER

Kui peakomplekti pole poole tunni jooksul kasutatud, lülitub see aku säästmiseks vaikimisi automaatselt välja. Unerežiimi taimerit saab rakenduses Logi Tune kohandada. Peakomplekti äratamiseks proovige uuesti toitelülitit vajutada.

PEAKOMPLETI LÄHTESTAMINE

1. Lülitage peakomplekt sisse.

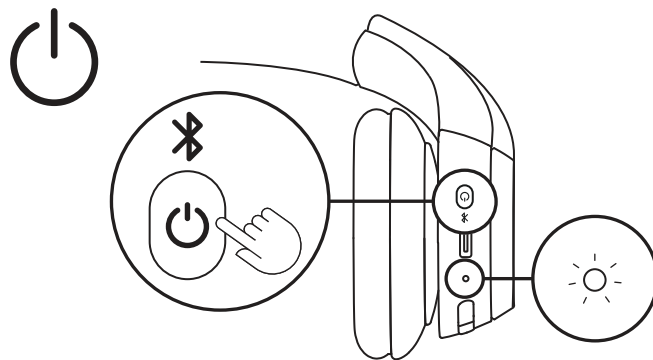

2. Vajutage ja hoidke kõne- ja helitugevuse „-“ nuppu 5 sekundit all.

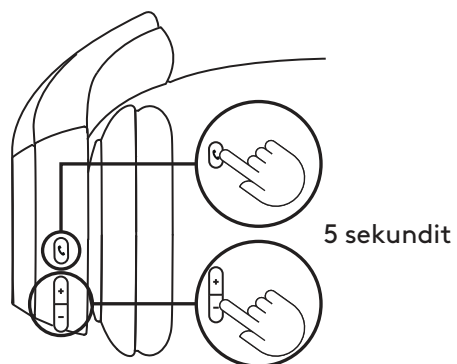

3. LED-tuli vilgub kiiresti 3 korda punasest valgeks, ja kui peakomplekt on edukalt lähtestatud, lülitub välja.

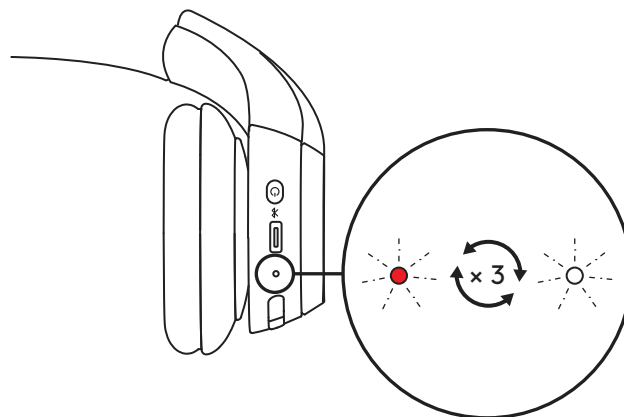

4. Peakomplekt lülitub pärast lähtestamist välja.

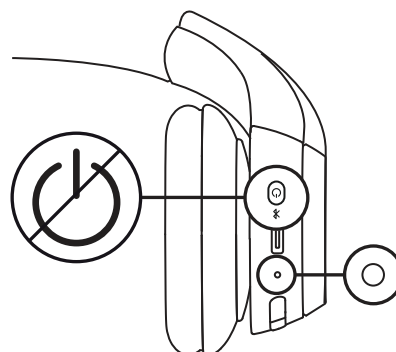

NUPPUDE JUHTELEMENDID

	Kasutus	Nupp	Toiming
Kõnenupud	Kõne vastuvõtmine/ lõpetamine	Kõnenupp	Lühike vajutus
	Kõnest loobumine		1,5 s vajutus
	Kõnesse naasmine		Lühike vajutus
Helitugevus	Helitugevuse suurendamine	"+"	Lühike vajutus
	Helitugevuse vähendamine	„-“	Lühike vajutus
Ühenduvus	Bluetooth®-sidumine	Toitenupp	2 s vajutus

LED-MÄRGUTULED

Kategooria	Olek	LED-tuli
Toide	Sisselülitamine	Põleb püsivalt
	Aku laeb	Hingab
	Aku täielikult laetud	Põleb püsivalt
	Aku peaaegu tühi (< 10%)	Punane
Ühenduvus	Bluetooth®-sidumine	Vilgub
	Bluetooth® ühendatud	Põleb püsivalt
	Ühendus katkes	Vilgub aeglaselt
Tehaseeadete lähtestamine		Vilgub kiiresti kolm korda punasest valgeks, seejärel lülitub välja

Märkus. Kasutaja algatatud käitumine, näiteks Bluetooth®-i sidumine, seatakse esmatähtsaks, ja märgutuli naaseb seejärel oma eelmisele olekule, kui käitumine on lõppenud.

MÕÖTMED

Peakomplekt

Kõrgus: 172,84 mm (6,8 tolli)

Laius: 166,71 mm (6,6 tolli)

Sügavus: 66 mm (2,6 tolli)

Kaal: 122 g (4,3 untsi)

Kõrvaklapp

Kõrgus: 66 mm (2,6 tolli)

Laius: 66 mm (2,6 tolli)

Sügavus: 16 mm (0,63 tolli)

ÜHILDUVUS

Töötab Windowsi, macOSi, ChromeOS², Linuxi², iOSi, iPadOSi või Androidi seadmetega Bluetooth®-i kaudu.

Ühildub tavaliste helistamisrakendustega.

TEHNILISED ANDMED

Mikrofoni tüüp: Kahe lainekimbu moodustamisega mikrofonid mürasummutavate algoritmidega

Sagedusvastus (kõlar): 50–20 kHz (muusikarežiim), 100–7 kHz (kõnerežiim)

Sagedusvastus (mikrofon): 100–7 kHz

Kuulamise aeg: Kuni 16 tundi³

Kõneaeg: kuni 20 tundi³

Bluetooth®-i versioon: 5.3

Juhtmevaba ühenduse leviala: kuni 30 m / 98 jalga⁴

Laadimiskaabli pikkus: 1 m

ALLMÄRKUS

¹Peakomplekt toetab praegu hääluhiseid järgmistes keeltes: inglise, prantsuse, saksa, itaalia, hispaania ja portugali keeles. Oma eelistatud keele saate valida rakenduses Logi Tune.

²Seadme põhifunktsioone toetatakse ka operatsioonisüsteemides, mis ei toeta Logi Tune'i. Kontrollige Logi Tune'i ühilduvust saidil logi.com/tune.

³Aku kasutusiga võib olenevalt kasutajast ja arvuti seisukorrast olla erinev.

⁴Takistusteta otsenähtavusel. Juhtmevaba ühenduse leviala võib olenevalt töökeskkonnast ja arvuti seadistusest erineda.

www.logitech.com/support/zone300

IEPAZĪSTIET IERĪCI

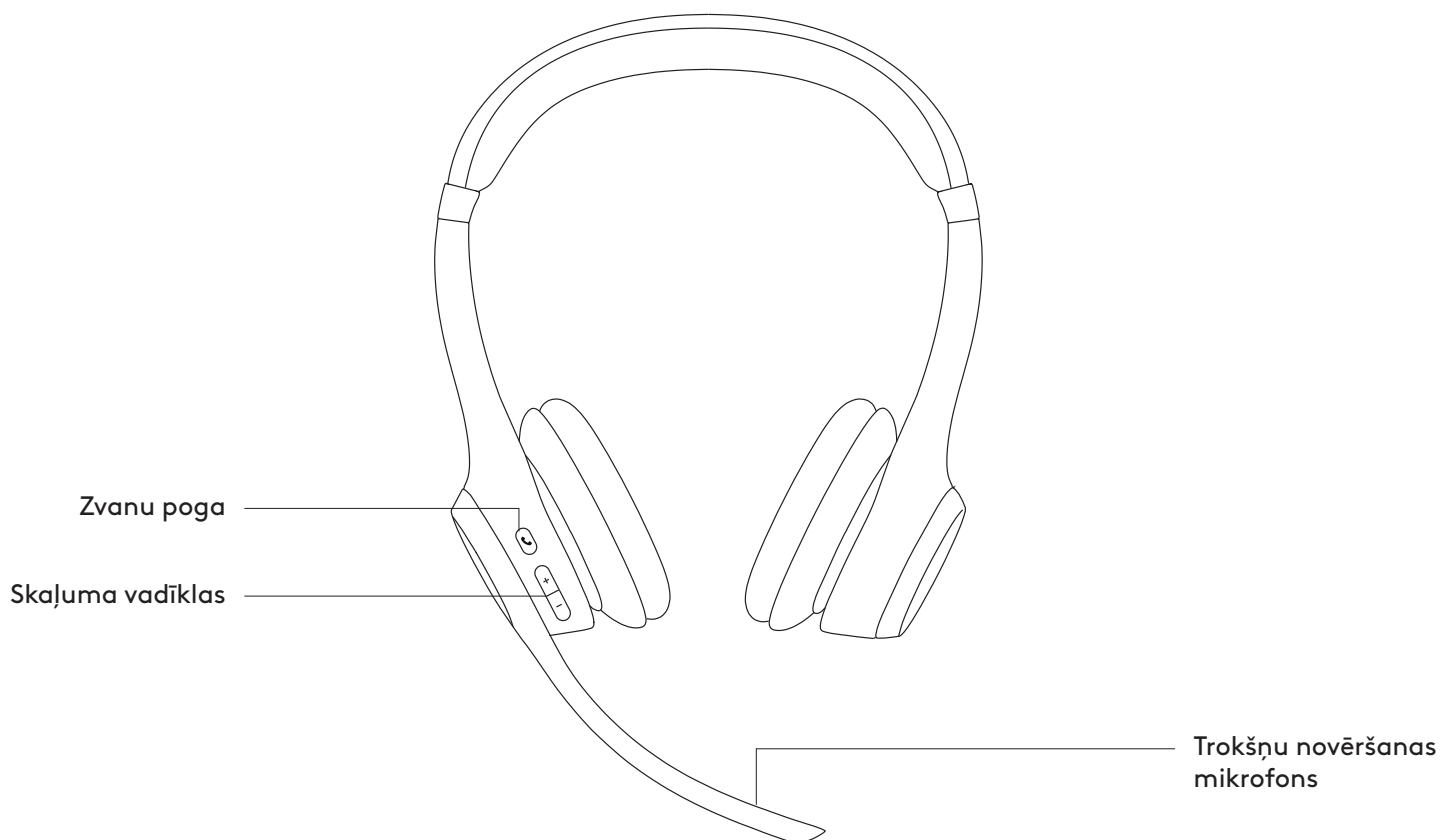
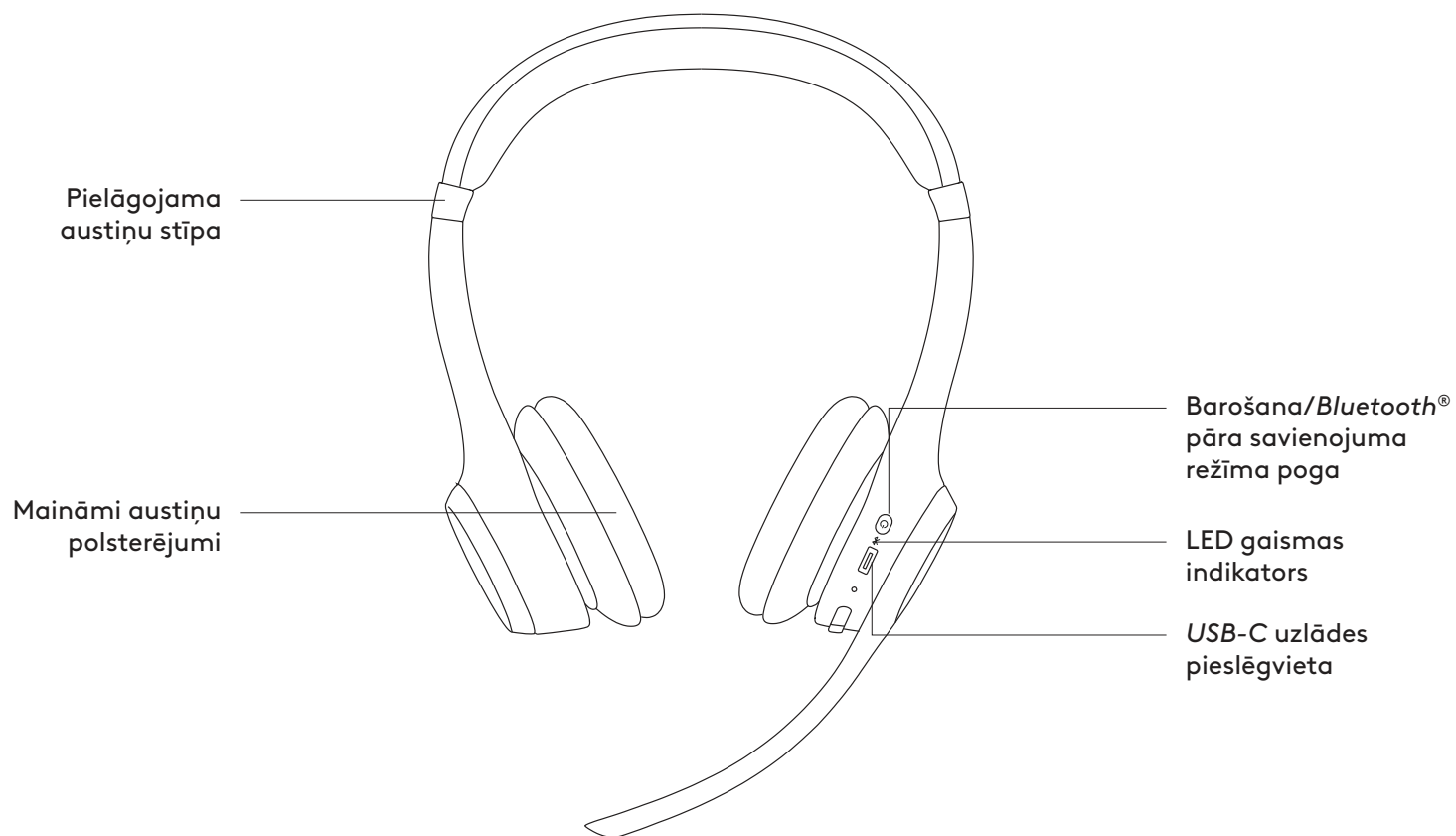

IEPAKOJUMA SATURS

1. "Zone 300"
2. USB-C lādēšanas kabelis
3. Lietotāja dokumentācija

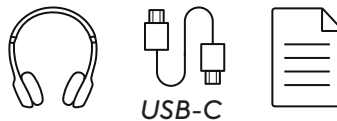

IESLĒGŠANA/IZSLĒGŠANA

1. Lai ieslēgtu austiņas, vienreiz nospiediet ieslēgšanas/izslēgšanas pogu.
2. Pēc ieslēgšanas LED gaismas indikators iedegas baltā krāsā.

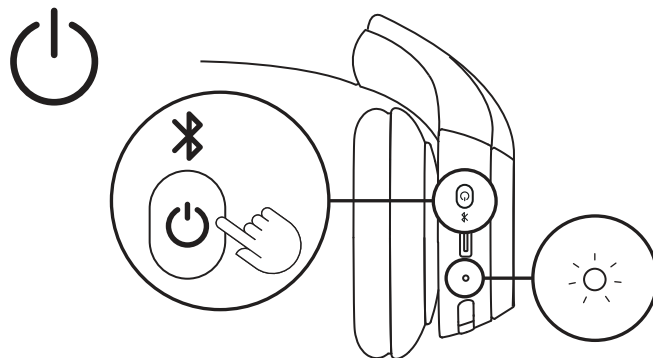

3. Tiek atskaņota balss uzvedne, kas informē par akumulatora statusu¹.

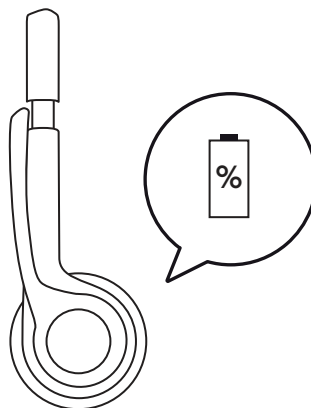

AUSTIŅU PIEVIENOŠANA

1. Lai uzsāktu Bluetooth® pāra savienojuma izveidi, turiet nospiestu ieslēgšanas/izslēgšanas pogu uz austiņas līdz LED gaismas indikators sāk mirgot.

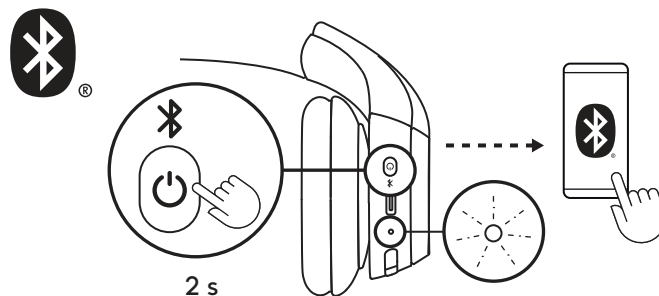

2. Sava datora vai mobilās ierīces *Bluetooth*® iestatījumos pie atrodamajām ierīcēm atlasiet "Zone 300".

Ja lietojat *Windows 10* vai jaunāku versiju, kad novietojat ausiņas tuvu datoram, tiek parādīts ziņojums. Noklikšķiniet uz "Savienošana".

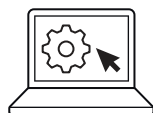

3. Ja vēlaties izveidot pāra savienojumu ar vēl kādu ierīci, atkārtojiet 1. un 2. darbību. Jūs varat izveidot pāra savienojumu ar ne vairāk kā 8 ierīcēm un vienlaicīgu savienojumu ar 2 no tām.

PIELĀGOŠANA

1. Pielāgot ausiņas var būt vieglāk, kad tās ir uz galvas. Bīdiet ausiņas uz augšu vai uz leju pa stīpu, līdz tās ērti der uz ausīm.

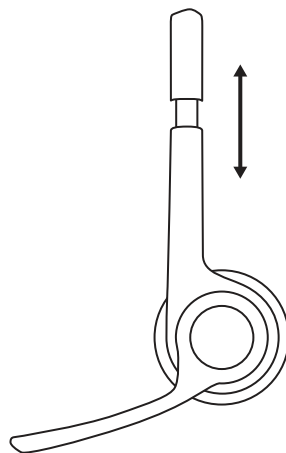

2. Pārvietojiet mikrofona uz augšu vai uz leju, līdz tas ir vienā līmenī ar jūsu muti, šādi nodrošinot labāku skaņas uztveršanu.

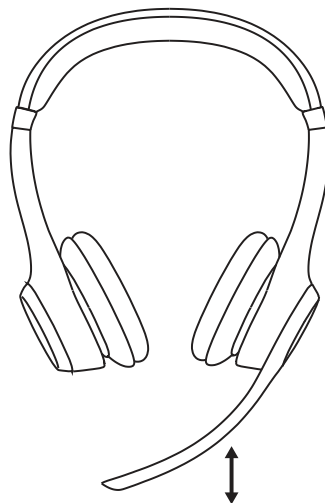

SKAŅAS IZSLĒGŠANA

1. Pagrieziet mikroфона kātu uz augšu vai uz leju, lai izslēgtu vai ieslēgtu skaņu.

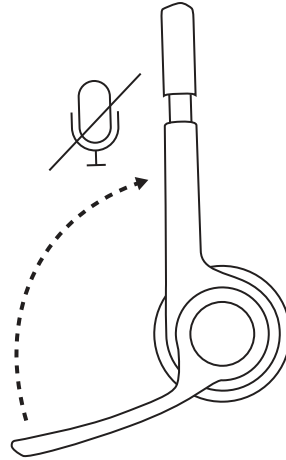

2. Jūs dzirdēsiet balsis uzvednes ar norādījumiem, vai mikroфons ir ieslēgts vai izslēgts¹.

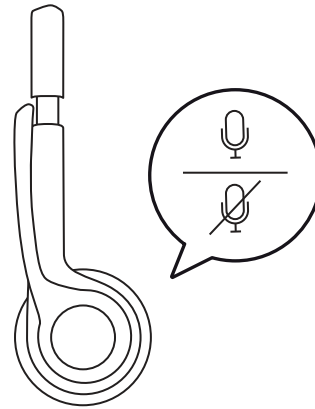

UZLĀDE

Kad akumulatora uzlādes līmenis ir zemāks par 10%, austiņu LED gaismas indikators deg sarkanā krāsā.

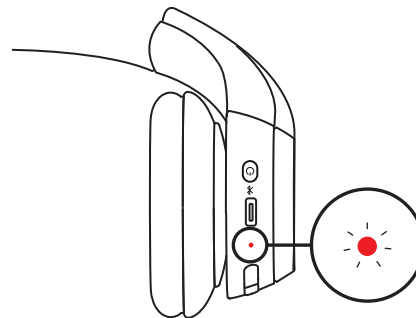

1. Iespraudiet vienu kabeļa galu *USB-C* pieslēgvietā austiņu apakšā un otru galu – *USB-C* uzlādes pieslēgvietā datorā vai strāvas pārveidotājā.
2. Uzlādes laikā LED gaismas indikators lēni maina krāsas spilgtumu.
3. Kad akumulators ir pilnībā uzlādēts, LED gaismas indikators nemirgojot deg baltā krāsā.
5 minūšu uzlāde nodrošina līdz 1 stundai ilgu sarunu laiku³, un pilna uzlāde aizņem aptuveni 2 stundas.
4. Austiņas uzlādes laikā var izmantot ar izveidotu *Bluetooth*[®] pāra savienojumu.

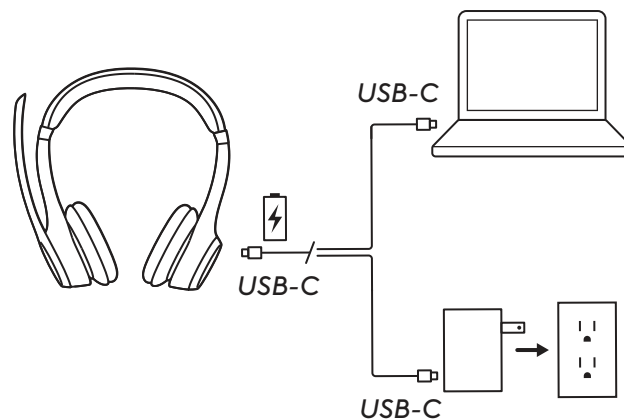

PERSONALIZĒŠANA AR “LOGI TUNE”

Uzņemieties vadīt savu mūzikas un sanāksmju pieredzi ar “Logi Tune”. Ar lietotni “Logi Tune Desktop” vai austiņām paredzētās mobilās lietotnes “Logitech” palīdzību regulējiet blakusstoņus, mikrofona līmeni un ekvalaizera iestatījumus.

Ieteicams arī uzlabot austiņu sniegumu, regulāri nodrošinot programmatūras un aparātprogrammatūras atjauninājumus.



Lietotne “Logi Tune”



SAVAS BALSS DZIRDAMĪBAS PIELĀGOŠANA

Savas balss dzirdamība ļauj jums saklausīt savu balsi sarunu laikā, lai jūs dzirdētu, cik skaļi runājat. “Logi Tune” atlasiet opciju “Sidetone” (Savas balss dzirdamība) un pielāgojiet skaļumu.

- Lielāks skaitlis nozīmē, ka dzirdēsiet vairāk ārējo skaņu.
- Mazāks skaitlis nozīmē, ka dzirdēsiet mazāk ārējo skaņu.

AUTOMĀTISKAIS MIEGA TAIMERIS

Pēc noklusējuma jūsu austiņas izslēdzas, kad tās nelietojat 30 minūtes. Pielāgojiet miega taimeri programmā “Logi Tune”. Lai pārtrauktu austiņu miega režīmu, mēģiniet vēlreiz nospiegt ieslēgšanas/izslēgšanas pogu.

AUSTIŅU ATIESTATĪŠANA

1. Ieslēdziet austiņas.

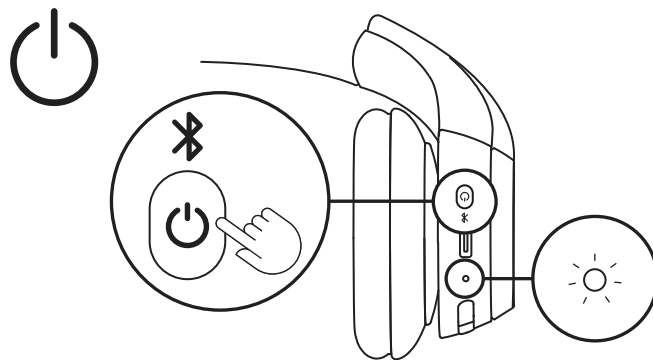

2. Nospiediet zvanīšanas pogu un skaļuma “-” pogu un turiet tās nospiestas 5 sekundes.

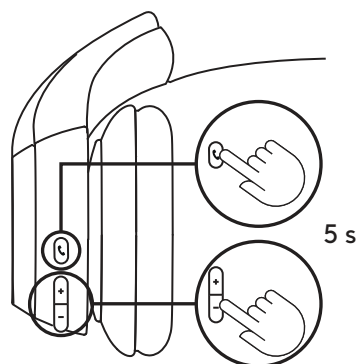

3. Kad austiņas ir sekmīgi atiestatītas, LED gaismas indikators 3 reizes ātri nomirgo no sarkana uz baltu un pēc tam izslēdzas.

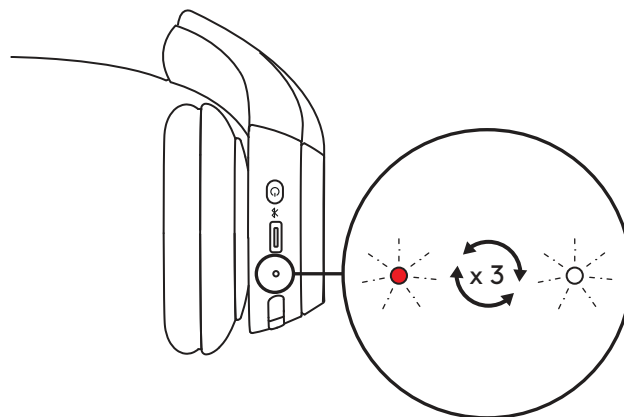

4. Austiņas izslēdzas pēc atiestatīšanas.

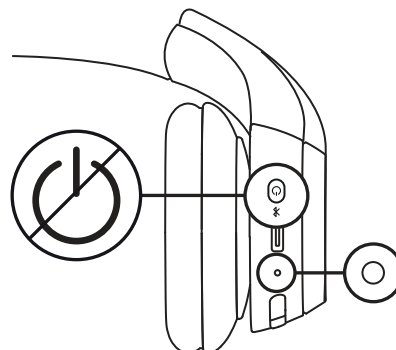

POGU VADĪKLAS

	Lietojums	Poga	Darbība
Zvanu vadība	Atbildēt/beigt zvanu	Zvanu poga	Ātri nospiediet
	Noraidīt zvanu		Nospiediet un turiet 1,5 s
	Atsākt zvanu		Ātri nospiediet
Skajums	Palielināt skajumu	"+"	Ātri nospiediet
	Mazināt skajumu	"-"	Ātri nospiediet
Savienošana	Bluetooth® savienošana pārī	leslēgšanas/izslēgšanas poga	Nospiediet un turiet 2 sek.

LED GAISMAS INDIKATORI

Kategorija	Statuss	LED gaismas indikators
Barošana	ieslēgts	Nemirgo
	Notiek uzlāde	Lēna krāsu spilgtuma maiņa
	Akumulatora uzlāde pilnībā pabeigta	Deg nemirgojot
	Zems akumulatora uzlādes līmenis (< 10%)	Sarkanā krāsā
Savienošana	Bluetooth® savienošana pārī	Mirgo
	Ar Bluetooth® savienots	Nemirgo
	Savienojums pazaudēts	Lēni mirgo
Atiestatīšana uz rūpnīcas iestatījumiem		Trīs reizes ātri nomirgo no sarkanās uz baltu, pēc tam izslēdzas

Piezīme. Lietotāja izraisītai darbībai, piemēram, Bluetooth® pāra savienojuma izveidei tiek piešķirta prioritāte, un pēc tam, kad attiecīgā darbība ir pabeigta, tiek atjaunots iepriekšējais statuss.

IZMĒRI

Austiņas

Augstums: 172,84 mm (6,8 collas)

Platums: 166,71 mm (6,6 collas)

Dziļums: 66 mm (2,6 collas)

Svars: 122 g (4,3 unces)

Austiņu polsterējuma daļa

Augstums: 66 mm (2,6 collas)

Platums: 66 mm (2,6 collas)

Dziļums: 16 mm (0,63 collas)

SADERĪBA

Darbojas ar "Windows", "macOS", "ChromeOS"², "Linux"², "iOS", "iPadOS" vai "Android" ierīcēm ar Bluetooth® palīdzību.

Savietojams ar izplatītākajām zvanīšanas lietotnēm.

TEHNISKĀS SPECIFIKĀCIJAS

Mikrofona veids: Divi virziena mikrofoni ar trokšņu mazināšanas funkciju

Frekvences diapazons (skaļruņa): 50–20 kHz (mūzikas atskaņošanas režīms), 100–7 kHz (sarunas režīms)

Frekvences diapazons (mikrofona): 100–7 kHz

Klausīšanās laiks: līdz 16 stundām³

Runāšanas laiks: līdz 20 stundām³

Bluetooth® versija: 5.3

Bezvadu savienojuma diapazons: līdz 30 m / 98 pēdām⁴

Uzlādes kabeļa garums: 1 m

ZEMSVĪTRAS PIEZĪME

¹ Pašlaik austiņas atbalsta balss uzvednes šādās valodās: angļu, franču, vācu, itāļu un portugāļu valodā. "Logi Tune" lietotnē varat izvēlēties nepieciešamo valodu.

² Operētājsistēmās, kas neatbalsta "Logi Tune" tiek atbalstītas ierīces pamata funkcijas. Pārbaudiet "Logi Tune" savietojamību logi.com/tune.

³ Akumulatora darbības laiks var atšķirties atkarībā no lietotāja un lietošanas apstākļiem.

⁴ Vidē bez šķēršļiem. Bezvadu pārklājums var atšķirties atkarībā no darbības vietas un datora iestatījumiem.

www.logitech.com/support/zone300

SUSIPAŽINKITE SU SAVO PRODUKTU



DĖŽUTĖJE YRA

1. Zone 300
2. USB-C įkrovimo laidas
3. Naudotojo dokumentacija

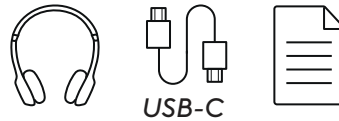

MAITINIMO ĮJUNGIMAS / IŠJUNGIMAS

1. Vieną kartą paspauskite maitinimo mygtuką, kad įjungtumėte ausines.
2. Įjungus LED lemputė švies balta spalva.

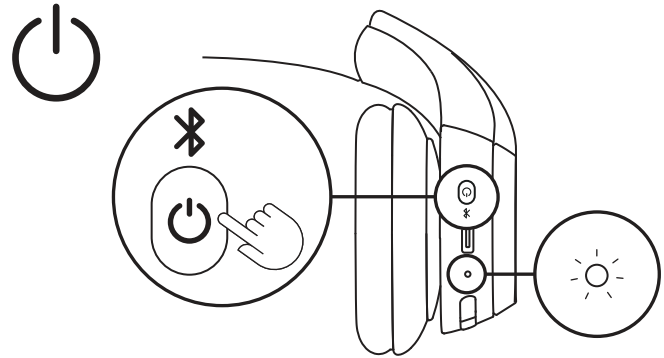

3. Balsas nurodys baterijos būseną¹.

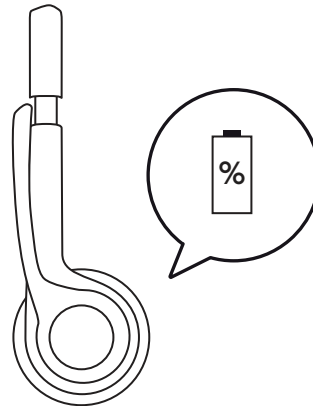

AUSINIŲ PRIJUNGIMAS

1. Ilgai paspauskite maitinimo mygtuką, esantį ant ausinės, kol LED indikatorius pradės mirksėti, kad inicijuotumėte „Bluetooth®“ susiejimą.

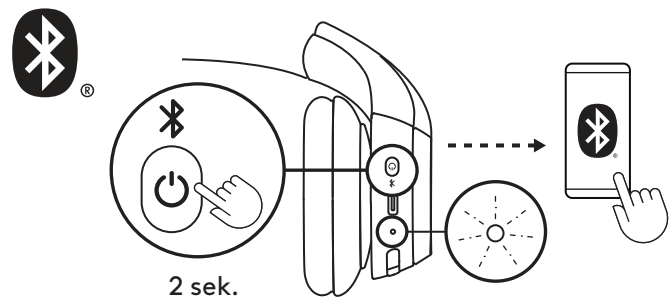

2. Savo kompiuterio arba mobiliojo įrenginio „Bluetooth®“ nustatymų aptinkamų įrenginių sąraše pasirinkite „Zone 300“.

Jei naudojate „Windows 10“ arba naujesnę versiją, ausines priartinus prie kompiuterio iššoks pranešimas. Spustelėkite „Prisijungti“.



3. Kartokite 1 ir 2 veiksmus, jei norite susieti su kitu įrenginiu. Galite susieti su daugiausia 8 įrenginiais ir vienu metu prijungti 2 įrenginius.

REGULIAVIMAS

1. Gali būti lengviau reguliuoti ausines, uždėtas ant jūsų galvos. Judinkite ausinių pagalvėles į viršų ir apačią galvos juosta, kol nustatysite jas patogiai ant ausų.

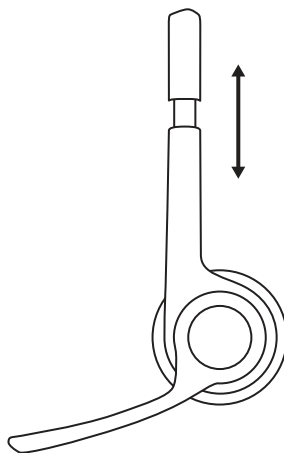

2. Judinkite mikrofono strėlę į viršų ar apačią, kol ji bus sulig jūsų burna, kad garsas būtų geriau fiksuojamas.

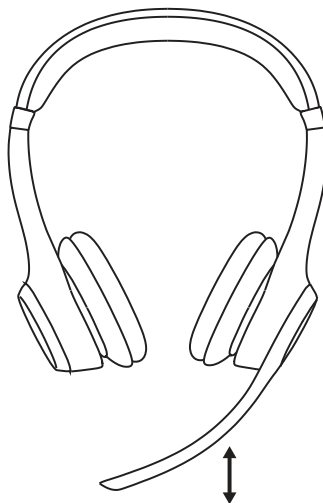

NUTILDYMAS

1. Pasukite mikrofono strėlę aukštyn norėdami nutildyti arba žemyn norėdami atšaukti nutildymą.

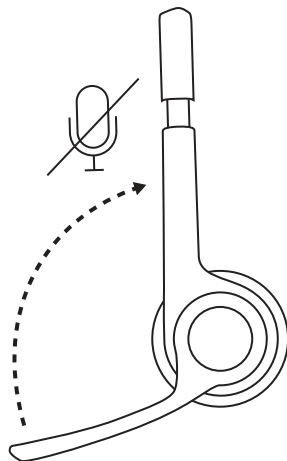

2. Girdėsite raginimus balsu, kurie nurodys, ar mikrofonas nutildytas ar nutildymas atšauktas!

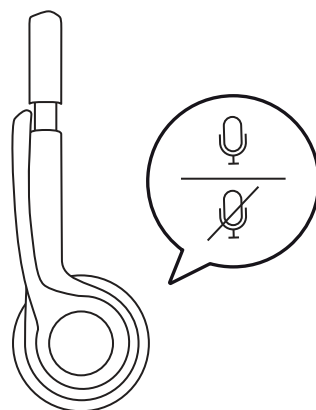

ĮKROVIMAS

Ausinių LED lemputė švies raudona spalva, kai baterijos įkrovos lygis yra mažesnis nei 10 %.

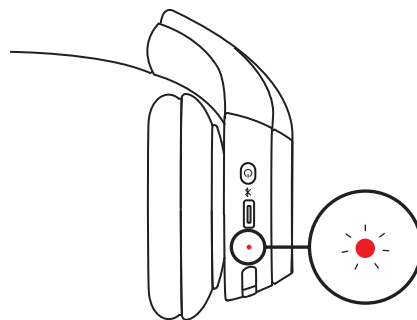

1. Vieną laido galą prijunkite prie *USB-C* jungties ausinių apačioje, o kitą galą – prie kompiuterio *USB-C* įkrovimo jungties ar maitinimo adapterio.
2. Įkraunant LED lemputė pulsuos.
3. LED lemputė švies baltai, kai bus visiškai įkrauta.
5 min. įkrovę galėsite kalbėti iki 1 valandos³, o visiškai įkrausite per maždaug 2 valandas.
4. Ausines galima naudoti su „Bluetooth®“ įkraunant.

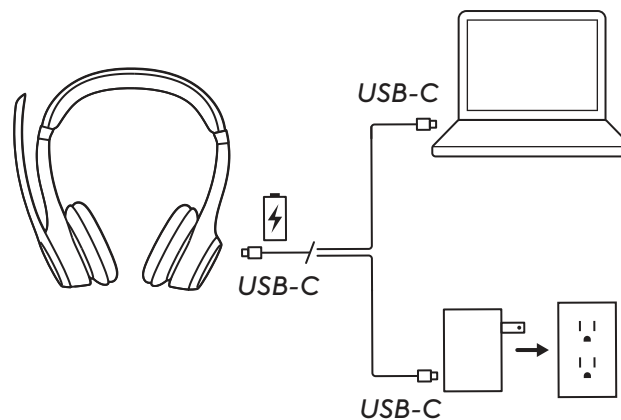

TINKINIMAS SU „LOGI TUNE“

Valdykite savo muziką ir susitikimų patirtį su „Logi Tune“. Reguluokite balso garsą, mikrofono lygį ir vienodintuvą pagal savo pageidaujamą garsą naudodami „Logi Tune“ stacionarią arba mobiliąją programą, skirtą „Logitech“ ausinėms.

Rekomenduojama tobulinti savo ausinių veikimą įdiegiant reguliarius programinės-aparatinės įrangos atnaujinimus.



BALSO GARSUMO REGULIAVIMAS

Reguliuodami balso garsumą galite girdėti savo balsą pokalbių metu, kad žinotumėte, kaip garsiai kalbate. „Logi Tune“ programėlėje pasirinkite balso garsumo funkciją ir atitinkamai ją reguliuokite.

- Didesnis skaičius reiškia, kad girdėsite daugiau išorinio garso.
- Mažesnis skaičius reiškia, kad girdėsite mažiau išorinio garso.

AUTOMATINIO IŠJUNGIMO LAIKMATIS

Pagal numatytuosius nustatymus jūsų ausinės automatiškai išsijungs, kai jų nenaudosite 30 minučių, kad būtų taupoma energija. Reguluokite išjungimo laikmatį „Logi Tune“ programoje. Norėdami pažadinti savo ausines, pabandykite vėl paspausti maitinimo jungiklį.

AUSINIŲ NUSTATYMAS IŠ NAUJO

1. Įjunkite ausines.

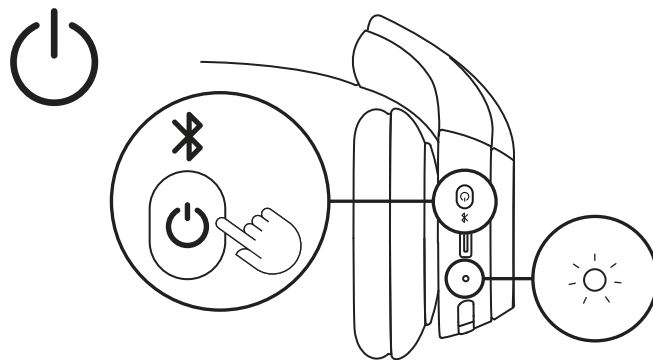

2. Paspauskite ir laikykite nuspaudę 5 sekundes skambinimo mygtuką ir garsumo „-“ mygtuką.

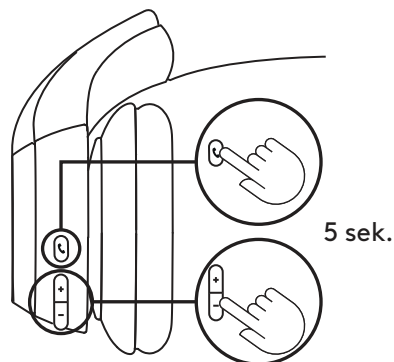

3. LED lemputė greitai mirksės raudonai-baltai 3 kartus, tuomet išsijungs, kai jūsų ausinės bus sėkmingai nustatytos iš naujo.

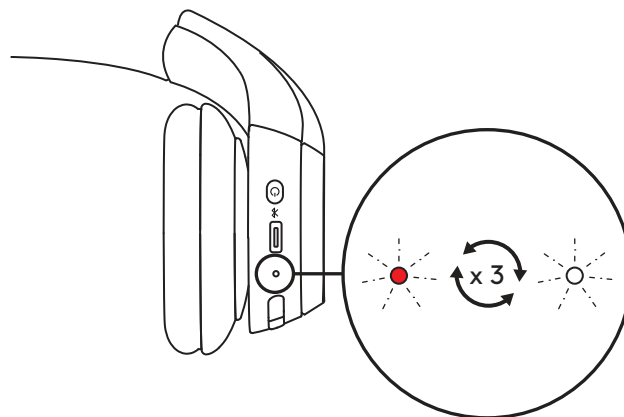

4. Ausinės išsijungs iš naujo jas nustačius.

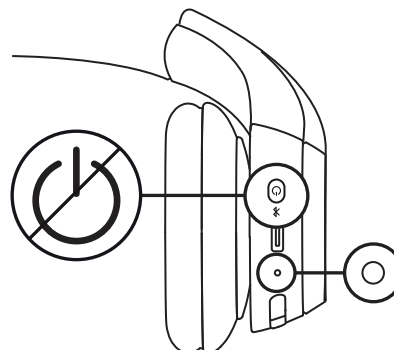

VALDYMAS MYGTUKAIS

	Funkcija	Mygtukas	Veiksmas
Skambinimo valdikliai	Atsakyti / baigti skambutį	Skambinimo mygtukas	Trumpai nuspausti
	Atmesti skambutį		Paspausti 1,5 sek.
	Tęsti skambutį		Trumpai nuspausti
Garsumas	Didinti garsumą	„+“	Trumpai nuspausti
	Mažinti garsumą	„-“	Trumpai nuspausti
Jungiamumas	„Bluetooth®“ susiejimas	Maitinimo jungiklis	Spustelėti ir palaikyti 2 sek.

LED LEMPUČIŲ INDIKATORIAI

Kategorija	Būsena	LED lemputė
Maitinimas	Maitinimas įjungtas	Dega nemirksėdama
	Baterija įkraunama	Pulsuoja
	Baterija nevisiškai įkrauta	Dega nemirksėdama
	Senkanti baterija (<10 %)	Raudona
Jungiamumas	„Bluetooth®“ susiejimas	Mirksi
	„Bluetooth®“ prijungta	Dega nemirksėdama
	Ryšys prarastas	Lėtai mirksi
Gamyklinių nustatymų atkūrimas		Greitai mirksi raudonai-baltai tris kartus, tuomet išsijungia

Pastaba. Naudotojo inicijuoti veiksmai, pavyzdžiui, „Bluetooth®“ susiejimas, bus prioritetizuoti, tuomet grąžinti atgal į ankstesnę būseną, kai veiksmas bus užbaigtas.

MATMENYS

Ausinės:

Aukštis: 172,84 mm

Plotis: 166,71 mm

Gylis: 66 mm

Svoris: 122 g

Ausinių pagalvėlė:

Aukštis: 66 mm

Plotis: 66 mm

Gylis: 16 mm

SUDERINAMUMAS

Veikia su „Windows“, „macOS“, „ChromeOS“², „Linux“², „iOS“, „iPadOS“ arba „Android“ įrenginiais per „Bluetooth®“.

Suderinama su įprastomis skambinimo programomis.

TECHNINIAI DUOMENYS

Mikrofono tipas: Keli garsui jautrūs mikrofoni su triukšmą slopinančiais algoritmais

Reagavimo dažnis (garsiakalbis): 50–20 kHz (muzikos režimas), 100–7 kHz (kalbėjimo režimas)

Reagavimo dažnis (mikrofonas): 100–7 kHz

Klausymosi trukmė: iki 16 val.³

Kalbėjimo trukmė: iki 20 val.³

„Bluetooth®“ versija: 5.3

Belaidžio ryšio veikimo diapazonas: iki 30 m⁴

Įkrovimo laido ilgis: 1 m

PORAŠTĖ

¹ Ausinės šiuo metu palaiko raginimus balsu šiomis kalbomis: anglų, prancūzų, vokiečių, italų, ispanų ir portugalų. Savo pageidaujama kalbą galite pasirinkti „Logi Tune“ programoje.

² Įrenginio pagrindinės funkcijos bus palaikomos operacinėms sistemoms, kurios nepalaiko „Logi Tune“. Patikrinkite „Logi Tune“ suderinamumą svetainėje logi.com/tune.

³ Akumuliatoriaus naudojimo trukmė gali skirtis atsižvelgiant į naudotoją ir naudojimosi sąlygas.

⁴ Matymo laukas atvirame lauke. Belaidis diapazonas gali skirtis priklausomai nuo operacinės aplinkos ir kompiuterio sąrankos.

www.logitech.com/support/zone300

ЗАПОЗНАЙТЕ СЕ СЪС СВОЯ ПРОДУКТ



СЪДЪРЖАНИЕ НА КУТИЯТА

1. Zone 300
2. 1 USB-C захранващ кабел
3. Документация за потребителя

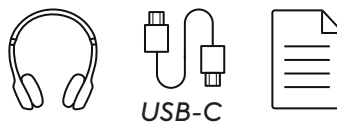

ВКЛ./ИЗКЛ. НА ЗАХРАНВАНЕТО

1. Натиснете бутона за захранване веднъж, за да включите слушалките.
2. След като са включени, светлинният индикатор ще светне в бяло.

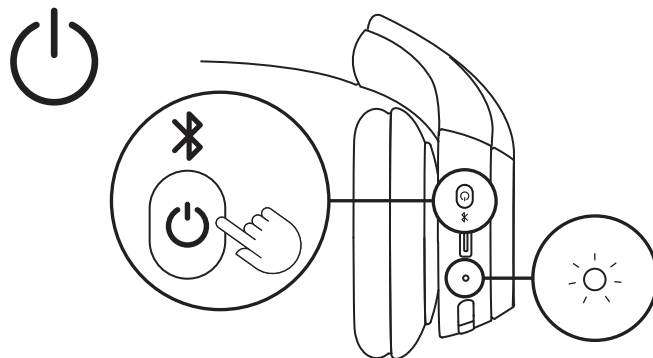

3. Ще се чуе гласова команда, която ще събщи какво е състоянието на батерията¹.

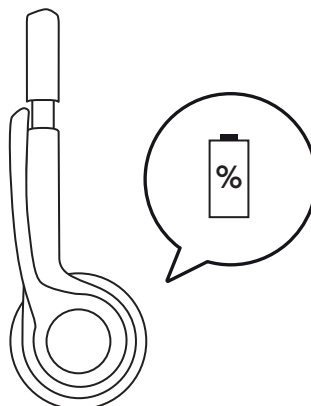

СВЪРЗВАНЕ НА СЛУШАЛКИТЕ

1. Натиснете продължително бутона за захранване на слушалката, докато светлинният индикатор не започне да мига, за да започнете Bluetooth® свързване.

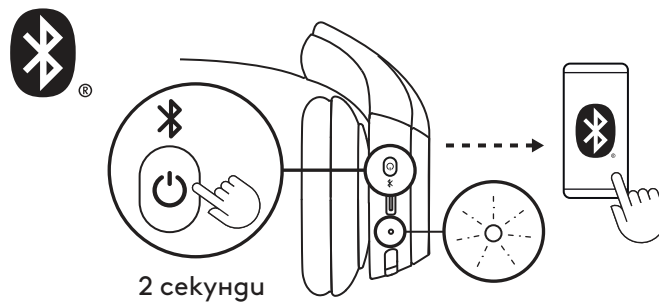

2. В *Bluetooth*® настройките на вашия компютър или мобилно устройство изберете „Zone 300“ в откриваеми устройства.



Ако използвате *Windows 10* или по-нова версия, ще се появи известие, когато поставите слушалките близо до вашия компютър. Кликнете върху „Свързване“.

3. Повторете стъпки 1 и 2, ако искате да се свържете с друго устройство. Можете да се свържете с максимум 8 устройства и да се свържете с 2 устройства едновременно.

РЕГУЛИРАНЕ НА ПОСТАВЯНЕТО

1. Може да е по-лесно да регулирате слушалките на главата си. Плъзнете чашките за ушите нагоре и надолу по лентата за глава, докато не застанат удобно на ушите ви.

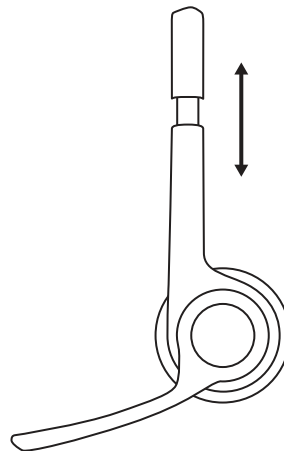

2. Движете стойката на микрофона нагоре или надолу, докато не е на нивото на устата ви за по-добро улавяне на гласа.

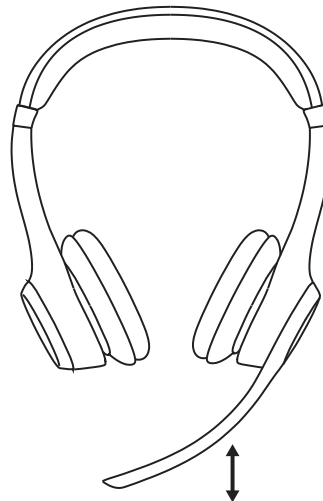

ИЗКЛЮЧВАНЕ НА ЗВУКА

1. Завъртете нагоре или надолу насочения микрофон, за да изключите или включите звука.

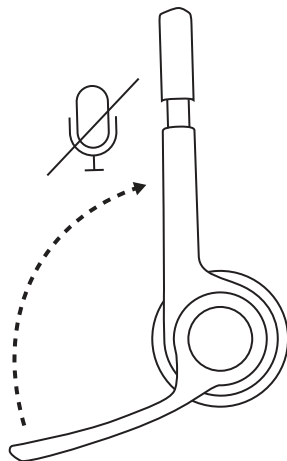

2. Ще чуете гласови указания, които показват дали микрофонът е изключен или включен!

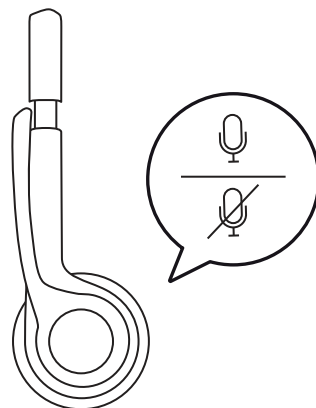

ЗАРЕЖДАНЕ

Когато батерията се изтощи до по-малко от 10%, светлинният индикатор на слушалките ще светне в червено.

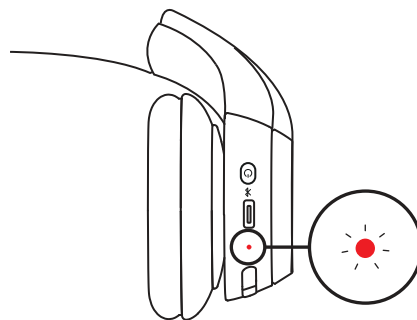

1. Включете единия край на кабела в USB-C порта отдолу на чашката за ухото, а другия край – в USB-C захранващия порт на компютъра или захранващ адаптер.
2. Светлинният индикатор ще започне да премигва при зареждане.
5-минутно зареждане ще ви осигури до 1 час време за разговори³, а пълното зареждане отнема около 2 часа.
3. Слушалките могат да се използват и чрез сдвояване с Bluetooth®, докато се зареждат.
4. Слушалките могат да се използват и чрез сдвояване с Bluetooth®, докато се зареждат.

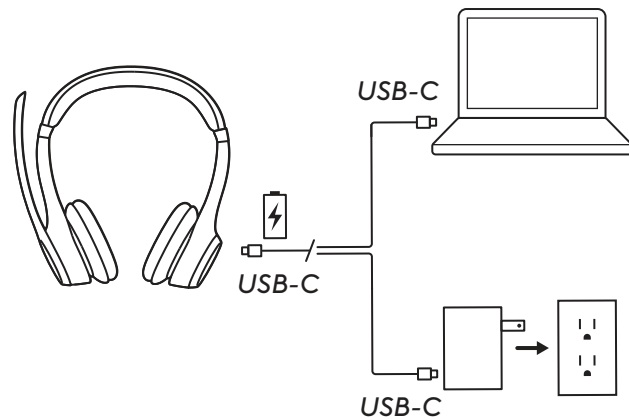

ПЕРСОНАЛИЗИРАНЕ С LOGI TUNE

Поемете контрола върху вашата музика и преживяване на срещи с Logi Tune. Регулирайте страничния тон, нивото на микрофона и EQ за предпочитаното от вас аудио изживяване с помощта на настолното или мобилното приложение Logi Tune за слушалки Logitech.

Препоръчва се и за увеличаване на ефективността на слушалките с помощта на периодични актуализации на софтуера и фърмуера.



РЕГУЛИРАНЕ НА САМОЧУВАЕМОСТТА

Самочуваемостта ви дава възможност да чувате гласа си по време на разговори, за да сте наясно колко силно говорите. В Logi Tune изберете функцията за самочуваемост и регулирайте плъзгача по съответния начин.

- По-голямо число означава, че чувате повече външен звук.
- По-малко число означава, че чувате по-малко външен звук.

ТАЙМЕР ЗА АВТОМАТИЧНО ЗАСПИВАНЕ

По подразбиране слушалките ще се изключат автоматично, когато не се използват в продължение на 30 минути, за да се запази енергия. Регулирайте таймера за заспиване в Logi Tune. За да събудите слушалките си, опитайте да натиснете отново бутона за захранване.

НУЛИРАНЕ НА СЛУШАЛКИТЕ

1. Включете слушалките.

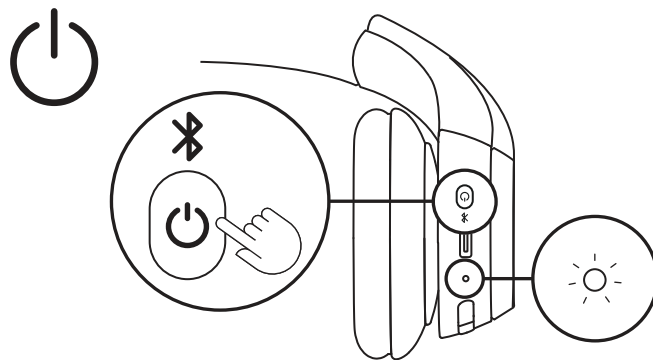

2. Натиснете и задържете бутона за повикване и бутона за сила на звука „-“ за 5 секунди.

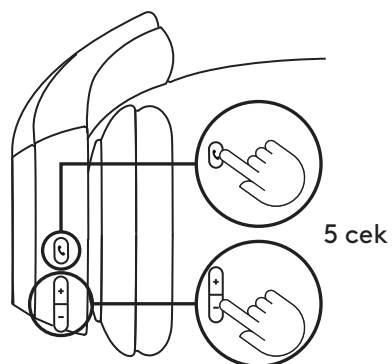

3. Светлинният индикатор ще премигне интензивно от червено в бяло 3 пъти и след това ще се изключи, след като слушалките ви бъдат успешно нулирани.

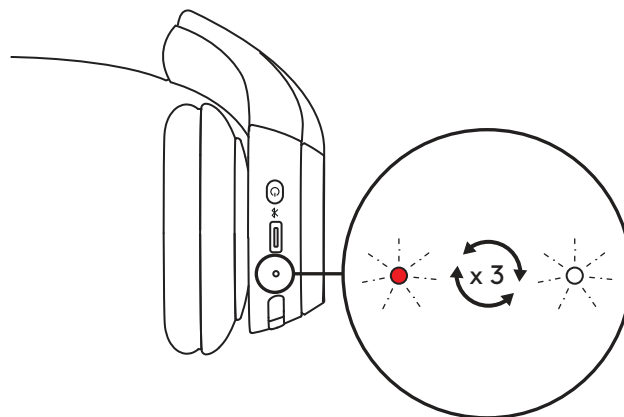

4. След нулиране слушалките ще се изключат.

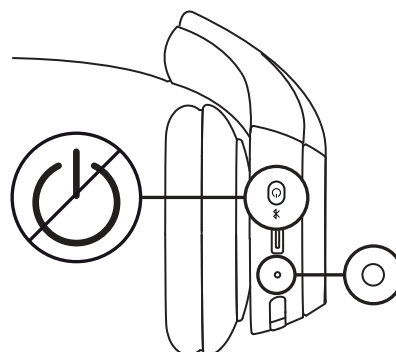

КОНТРОЛИ НА БУТОНА

	Употреба	Бутон	Действие
Контроли при обаждания	Приемане/прекратяване на разговор	Бутон за повикване	Кратко натискане
	Отхвърляне на обаждане		Натискане за 1,5 секунди
	Подновяване на разговор		Кратко натискане
Сила на звука	Усилване на звука	"+"	Кратко натискане
	Намаляване на звука	"-"	Кратко натискане
Свързване	Свързване чрез Bluetooth®	Бутон за захранването	Натискане за 2 секунди

СВЕТЛИННИ ИНДИКАТОРИ НА СЪСТОЯНИЕТО

Категория	Състояние	Светлинен индикатор
Захранване	Включено захранване	Без прекъсване
	Батерията се зарежда	Полъх
	Батерията е напълно заредена	Без прекъсване
	Изтощена батерия (< 10%)	Червен
Свързване	Свързване чрез Bluetooth®	Премигване
	Bluetooth® връзка	Без прекъсване
	Изгубена връзка	Бавно премигване
Нулиране до фабричните настройки		Интензивно премигване от червено до бяло три пъти, след което се изключва

Забележка: Действия, инициирани от потребителя, като например Bluetooth® свързване, ще бъдат приоритизирани, светлинният индикатор ще се върне обратно към предишното си състояние след като действието бъде завършено.

РАЗМЕРИ

Слушалки:

Височина: 172,84 mm (6,8 in)

Ширина: 166,71 mm (6,6 in)

Дълбочина: 66 mm (2,6 in)

Тегло: 122 g (4,3 oz)

Тапа за уши:

Височина: 66 mm (2,6 in)

Ширина: 66 mm (2,6 in)

Дълбочина: 16 mm (0,63 in)

СЪВМЕСТИМОСТ

Работи с Windows, macOS, ChromeOS², Linux², iOS, iPadOS или Android устройства чрез Bluetooth®.

Съвместим с общи приложения за обаждания.

ТЕХНИЧЕСКИ ХАРАКТЕРИСТИКИ

Тип на микрофона: Двойни микрофони за формиране на лъчи с алгоритми за шумопотискане

Честотна реакция (високоговорител): 50-20 kHz (музикален режим), 100-7 kHz (режим на разговори)

Честотна реакция (микрофон): 100-7 kHz

Време за слушане: До 16 часа³

Време за разговори: До 20 часа³

Bluetooth® версия: 5.3

Безжичен обхват: До 30 м/98 фута⁴

Дължина на захранващ кабел: 1 м

БЕЛЕЖКА ПОД ЛИНИЯ

¹ В момента слушалките поддържат гласови указания на следните езици: английски, френски, немски, италиански, испански и португалски. Можете да изберете предпочитания от вас език в приложението Logi Tune.

² Основните функции на устройството ще се поддържат за операционни системи, които не поддържат Logi Tune. Проверете съвместимостта на Logi Tune на logi.com/tune.

³ Животът на батерията може да е различен в зависимост от употребата и условията на работа с компютъра.

⁴ Пряка видимост. Безжичният диапазон може да е различен в зависимост от работното пространство и настройката на компютъра.

www.logitech.com/support/zone300

UPOZNAJTE SVOJ UREĐAJ

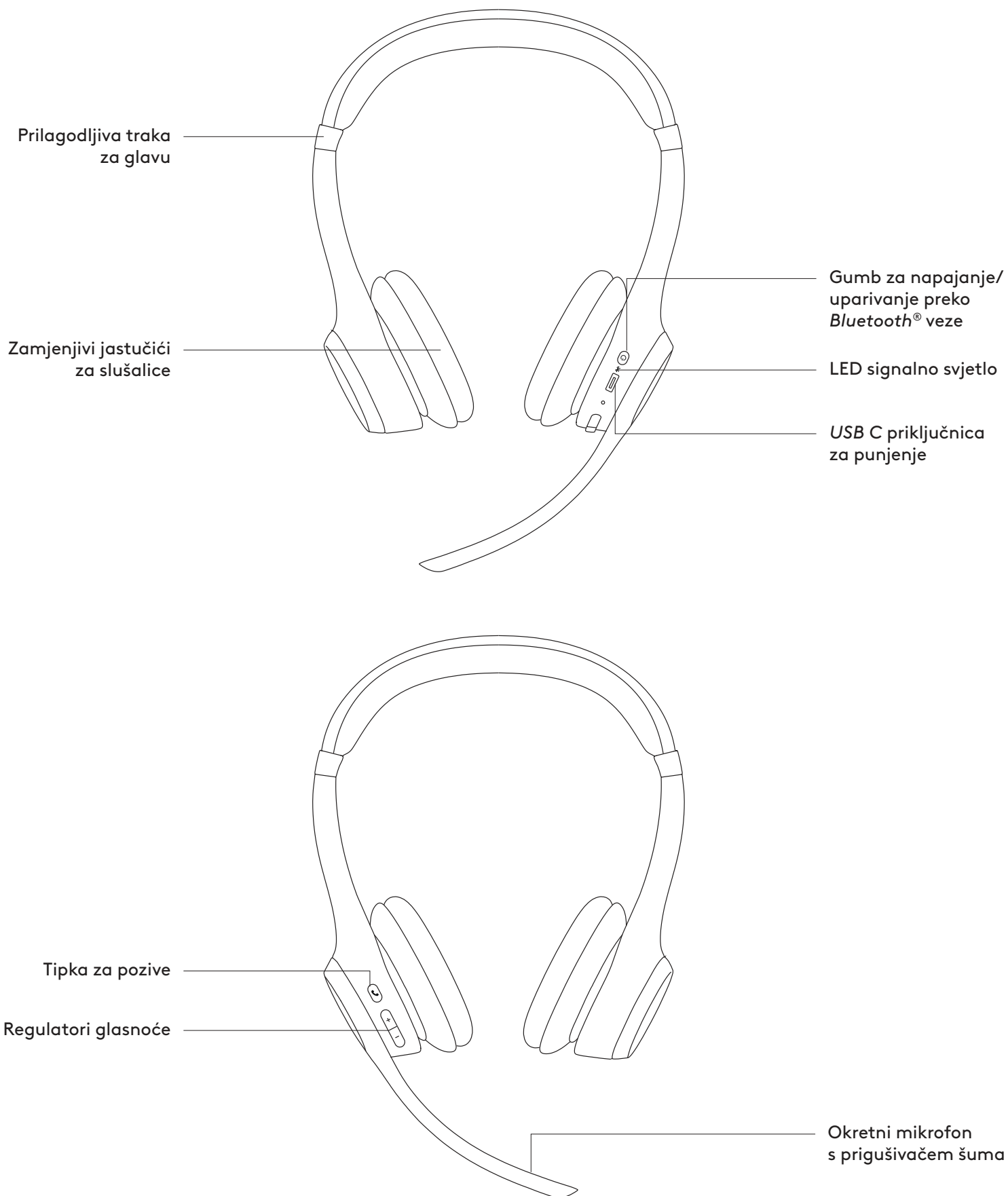

SADRŽAJ KUTIJE

1. Zone 300
2. USB-C kabel za punjenje
3. Korisnička dokumentacija

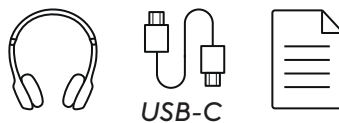

UKLJUČIVANJE/ISKLJUČIVANJE NAPAJANJA

1. Pritisnite gumb za napajanje jednom za uključivanje slušalica.
2. Nakon što se uključi, LED svjetlo će svijetliti bijelo.

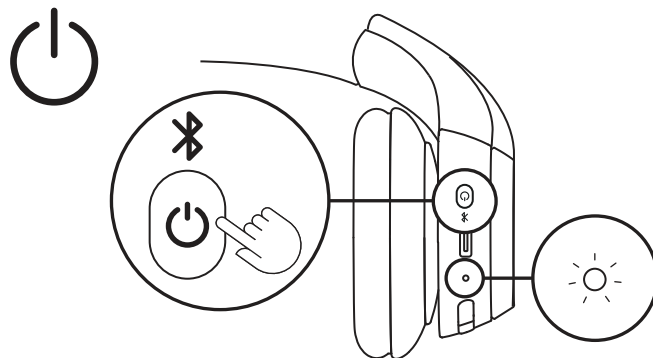

3. Čut ćete glasovnu poruku o stanju baterije¹.

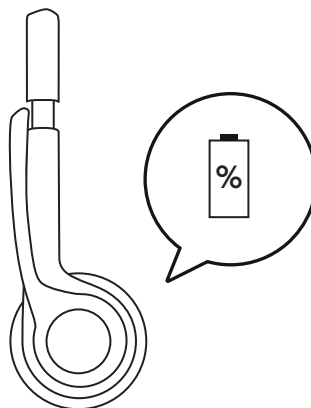

POVEZIVANJE SLUŠALICA

1. Dugo držite pritisnutim gumb za napajanje na slušalici dok LED indikator ne počne treptati kako biste pokrenuli Bluetooth® uparivanje.

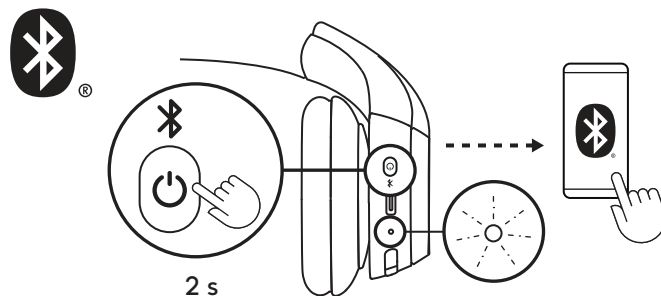

2. Na računalu ili na mobilnom uređaju u postavkama za *Bluetooth*® odaberite „Zone 300“ među otkrivenim uređajima.

Ako upotrebljavate *Windows 10* ili noviji, prikazat će se obavijest kada slušalice postavite u blizinu računala. Kliknite „Povezivanje“.

3. Ponovite 1. i 2. korak ako se želite upariti s drugim uređajem. Upariti možete najviše osam uređaja, povezati se možete istodobno s dva uređaja.



PRILAGODBA PRISJEDANJA

1. Možda će vam biti jednostavnije prilagoditi slušalice dok su na glavi. Pomaknite školjke za uši gore/dolje po traci za glavu dok ne osjetite da vam udobno pristaju na ušima.

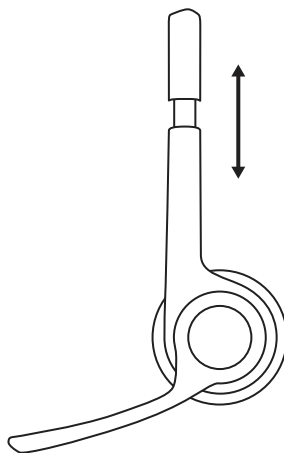

2. Pomaknite nosač mikrofona gore ili dolje kako bi bio u ravnini s vašim ustima za bolje hvatanje glasa.

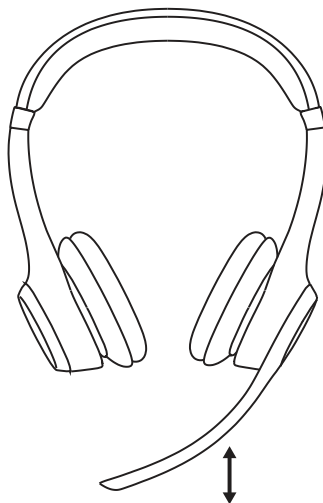

UTIŠAVANJE

1. Okrenite gore/dolje nosač mikrofona za isključivanje ili uključivanje zvuka.

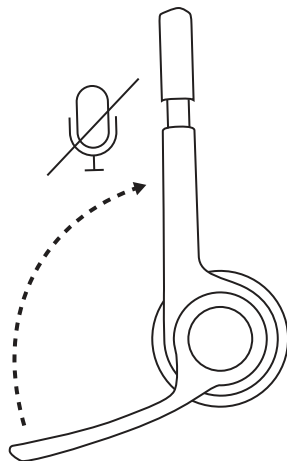

2. Začut ćete glasovnu poruku koja označava je li mikrofoni utišani ili nije¹.

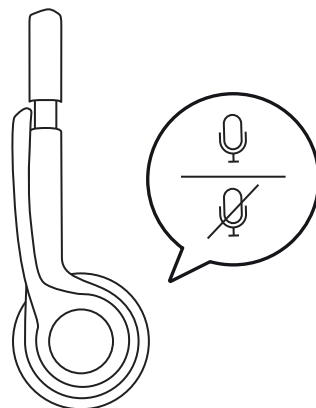

PUNJENJE

LED svjetlo na slušalicama polagano će zasvijetliti crveno kada je napunjenost baterije manja od 10 %.

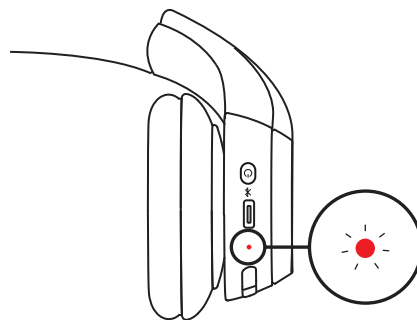

1. Ukopčajte jedan kraj kabela u *USB-C* priključak s donje strane slušalice, a drugi kraj u *USB-C* priključak za punjenje na računalu ili na adapteru napajanja.
2. LED svjetlo će početi pulsirati tijekom punjenja.
3. LED svjetlo će svijetliti stalno bijelo kada je baterija napunjena do kraja.
Punjenje u trajanju od 5 minuta omogućit će do jedan sat razgovora³, a kompletno punjenje traje oko dva sata.
4. Slušalice se tijekom mogu upotrebljavati i biti uparene *Bluetooth*[®] vezom.

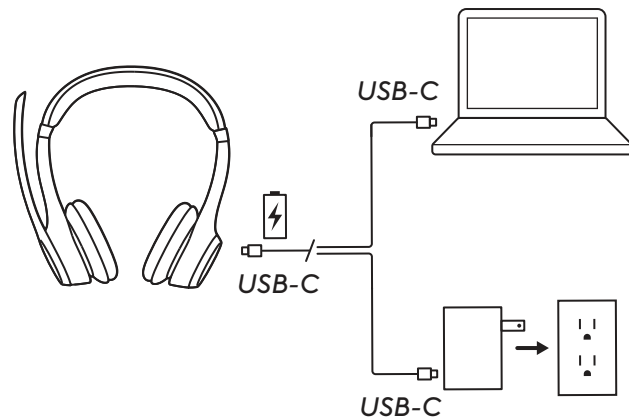

PRILAGODBA ZA LOGI TUNE

Upravlajte glazbom i sastancima uz pomoć aplikacije Logi Tune. Prilagodite prateći zvuk, razinu mikrofona i EQ za željeno iskustvo zvuka uz pomoć aplikacije Logi Tune za stolno računalo ili mobilne aplikacije za Logitech slušalice.

Također se preporučuje da poboljšate performanse slušalice redovnim ažuriranjima softvera i firmvera.



NAMJEŠTANJE POPRATNOG TONA

Popratni ton omogućuje vam da čujete vlastiti glas tijekom razgovora kako biste bili svjesni koliko glasno govorite. U Logi Tune odaberite značajku popratnog tona i prema potrebi prilagodite njezinu brojku.

- Veći broj znači da jače čujete vanjski zvuk.
- Manji broj znači da slabije čujete vanjski zvuk.

AUTOMATSKO ISKLJUČIVANJE

Vaše će se slušalice standardno automatski isključiti ako nisu u upotrebi 30 minuta kako bi očuvale bateriju. Podesite automatsko isključivanje u aplikaciji Logi Tune. Za pokretanje slušalice ponovno pritisnite sklopku napajanja.

PONOVNO POSTAVLJANJE SLUŠALICA

1. Uključite slušalice.

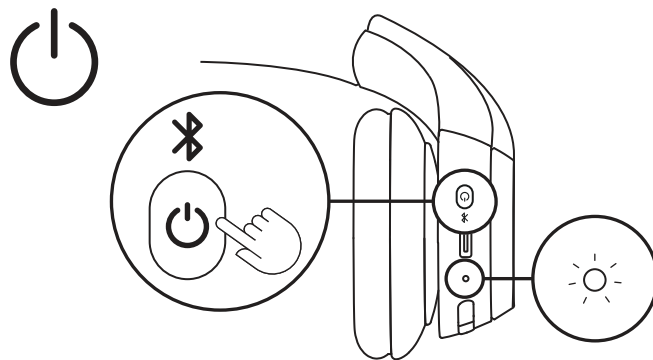

2. Pritisnite i držite tipku za pozive i tipku „-“ 5 sekundi.

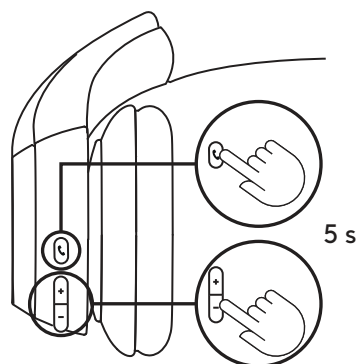

3. LED svjetlo će triput brzo zatreptati iz crvene u bijelu boju, a zatim će se isključiti kada su slušalice uspješno ponovno postavljene.

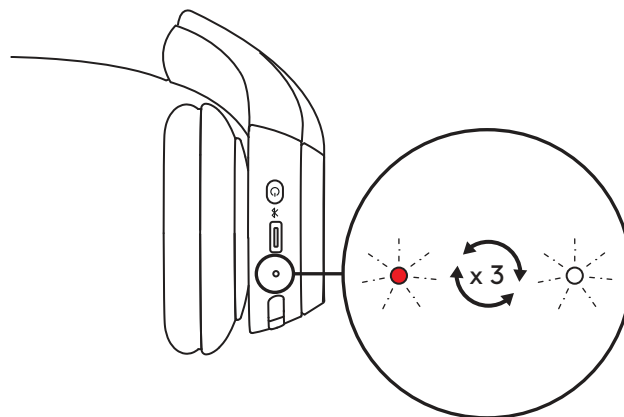

4. Slušalice će se isključiti nakon ponovnog postavljanja.

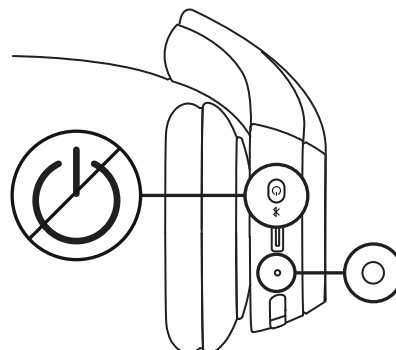

GUMBI ZA UPRAVLJANJE

	Upotreba	Gumb	Radnja
Kontrole poziva	Javljanje/Kraj poziva	Tipka za pozive	Kratki pritisak
	Odbijanje poziva		Pritisak od 1,5 s
	Nastavak poziva		Kratki pritisak
Glasnoća	Pojačavanje zvuka	„+“	Kratki pritisak
	Stišavanje zvuka	„-“	Kratki pritisak
Povezivanje	Bluetooth® uparivanje	Gumb za napajanje	Pritisak od 2 s

LED INDIKATORI

Kategorija	Stanje	LED svjetlo
Napajanje	Uključivanje	Stalno
	Punjenje baterije	Pulsira
	Baterija je napunjena do kraja	Stalno
	Slaba baterija (<10 %)	Crveno
Povezivanje	Bluetooth® uparivanje	Trepće
	Povezano na Bluetooth®	Stalno
	Veza je u prekidu	Sporo treptanje
Vraćanje na tvorničke postavke		Brzo treptanje triput iz crvene u bijele boju, a zatim se svjetlo isključuje

Napomena: Postupci koje potakne korisnik, kao što su uparivanje preko Bluetooth®, veze imat će prioritet; signalno svjetlo zatim će se vratiti u prethodno stanje kada se postupak dovrši.

DIMENZIJE

Slušalice:

Visina: 172,84 mm (6,8 in)

Širina: 166,71 mm (6,6 in)

Dubina: 66 mm (2,6 in)

Težina: 122 g (4,3 oz)

Jastučić za uši:

Visina: 66 mm (2,6 in)

Širina: 66 mm (2,6 in)

Dubina: 16 mm (0,63 in)

KOMPATIBILNOST

Radi na uređajima sa sustavom *Windows*, *macOS*, *ChromeOS*², *Linux*², *iOS*, *iPadOS* ili *Android* putem Bluetooth® veze.

Kompatibilno s većinom aplikacija za pozivanje.

TEHNIČKE SPECIFIKACIJE

Vrsta mikrofona: Dvojni mikrofoni s oblikovanjem snopa i s algoritmima za prigušenje buke

Frekvencijski opseg (zvučnik): 50 – 20 Hz (glazbeni način rada), 100 Hz – 7 kHz (način rada za govor)

Frekvencijski opseg (mikrofon): 100 Hz – 7 kHz

Vrijeme slušanja: do 16 sati³

Vrijeme razgovora: do 20 sati³

Bluetooth® verzija: 5.3

Domet bežične veze: do 30 m / 98 ft⁴

Duljina kabela za punjenje: 1 m

FUSNOTA

¹Slušalice trenutačno podržavaju glasovne poruke na sljedećim jezicima: engleski, francuski, njemački, talijanski, španjolski i portugalski. Željeni jezik možete odabrati u aplikaciji Logi Tune.

²Osnovne funkcije podržane su za operacijske sustave koji ne podržavaju Logi Tune. Kompatibilnost za Logi Tune provjerite na logi.com/tune.

³Trajanje baterije može se razlikovati ovisno o korisniku i računalnim uvjetima.

⁴Optička vidljivost na otvorenom prostoru. Domet bežične mreže može se razlikovati ovisno o radnom okruženju i postavkama računala.

www.logitech.com/support/zone300

UPOZNAJTE SVOJ PROIZVOD

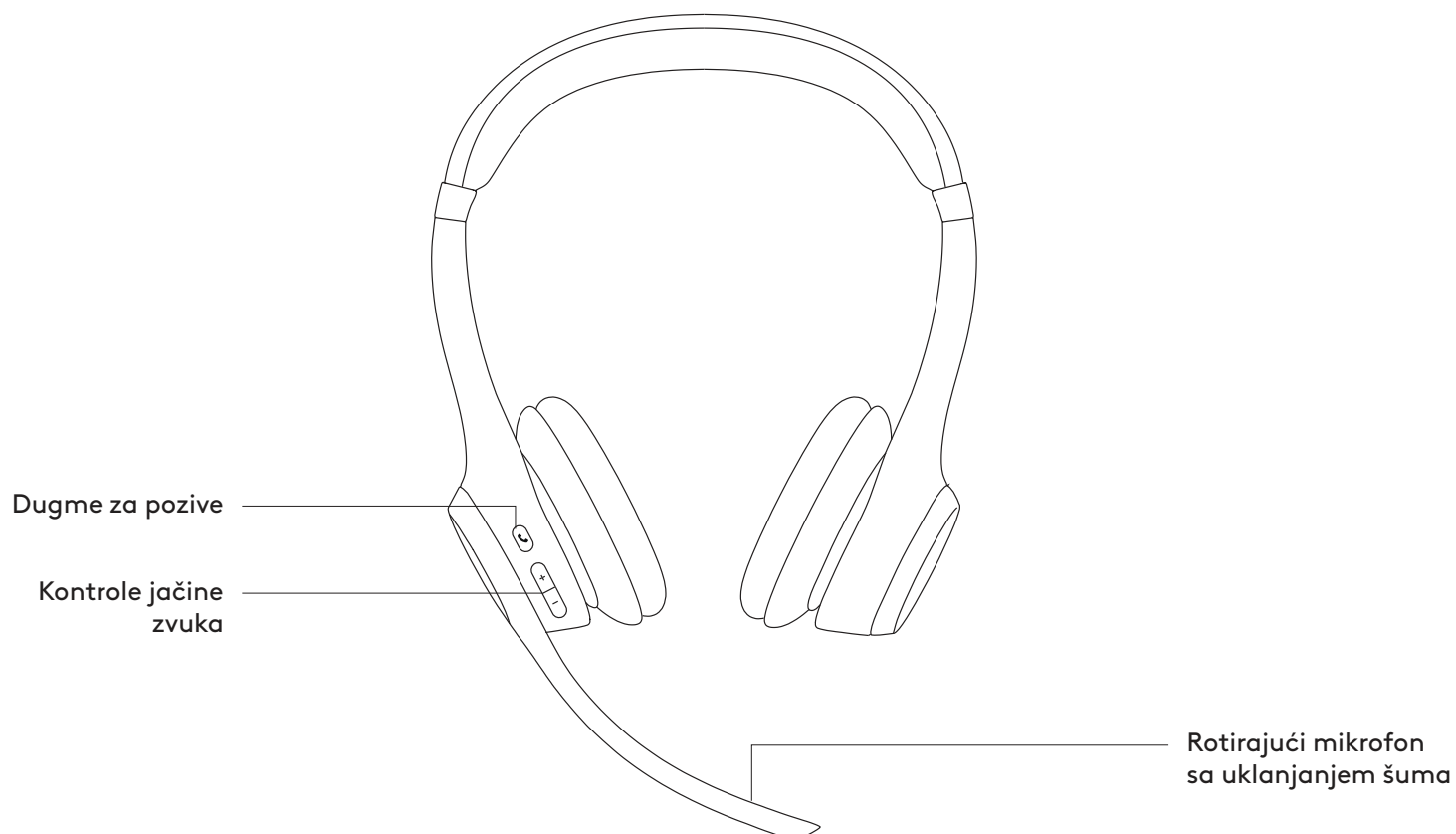
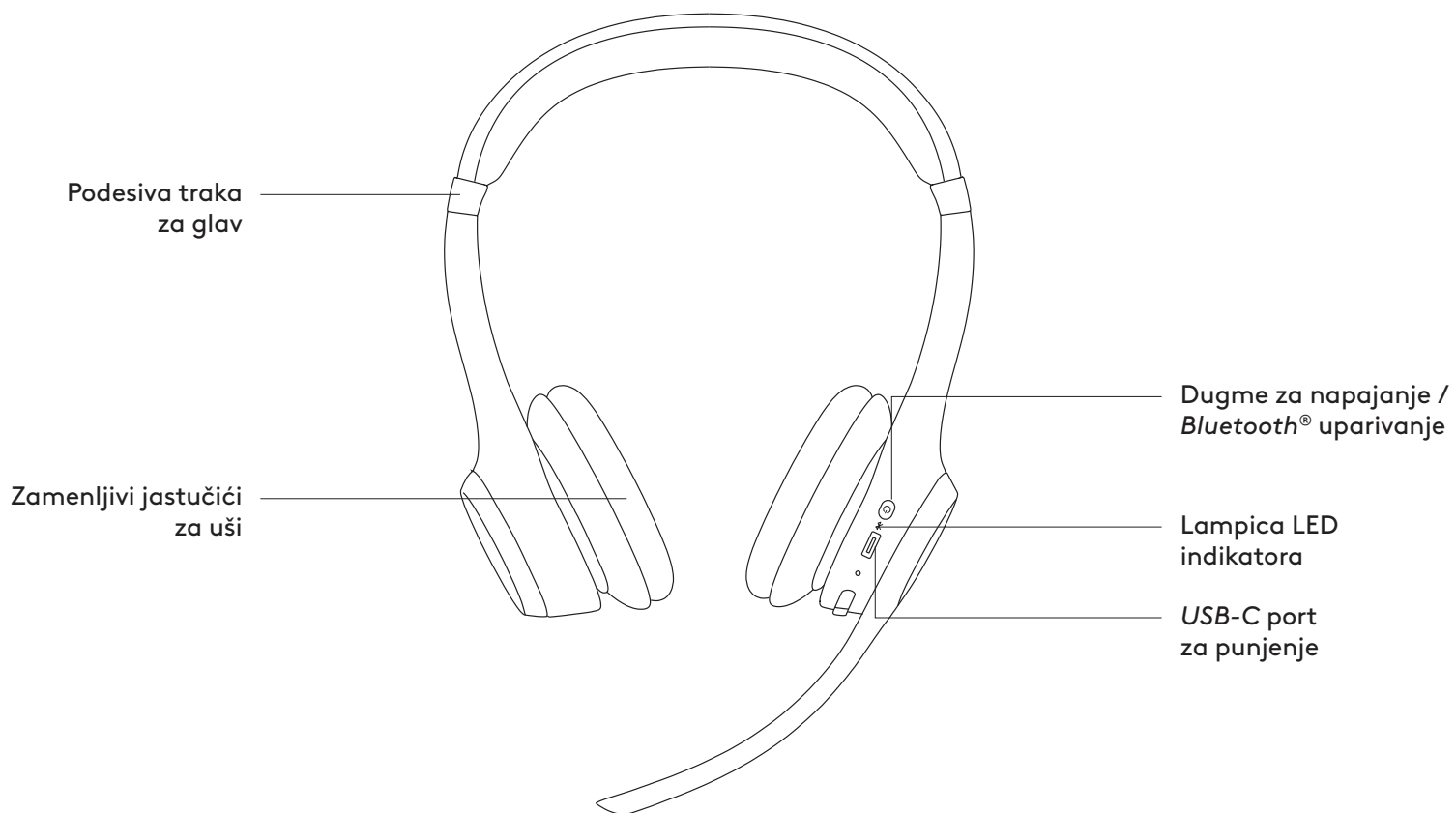

SADRŽAJ PAKOVANJA

1. Zone 300
2. USB-C kabl za punjenje
3. Dokumentacija za korisnika

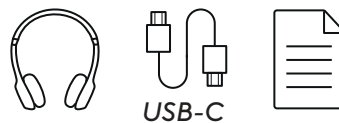

UKLJUČIVANJE/ISKLJUČIVANJE NAPAJANJA

1. Jednom pritisnite dugme za napajanje da biste uključili slušalice.
2. Kada se napajanje uključi, svetlo LED lampice će postati belo.

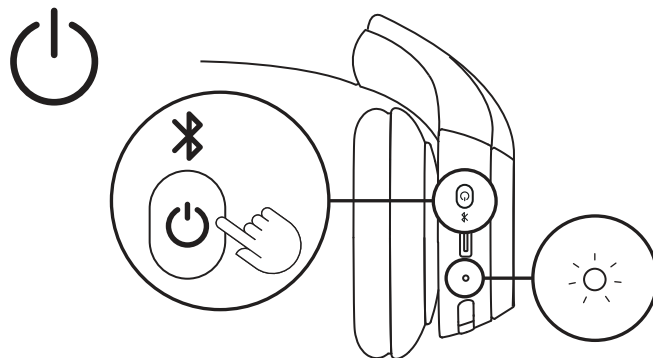

3. Glasovni odziv će vam saopštiti status baterije¹.

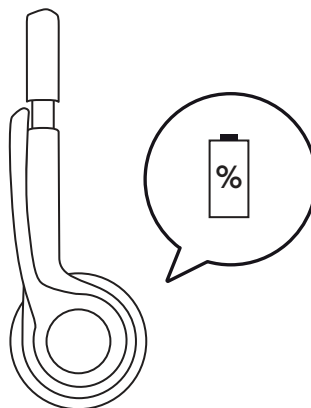

POVEZIVANJE SLUŠALICA

1. Pritisnite i zadržite dugme za uključivanje/isključivanje na slušnom ulošku dok LED indikator ne počne da treperi, kako biste pokrenuli Bluetooth® uparivanje.

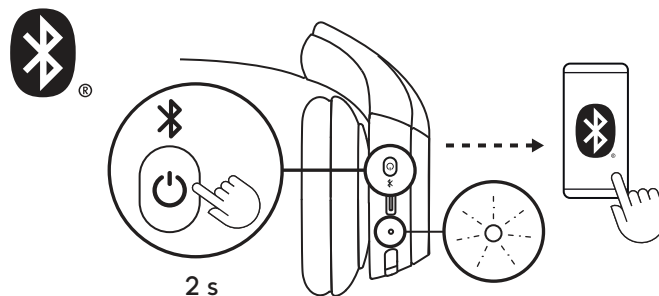

2. U postavkama za *Bluetooth*® vašeg računara ili mobilnog uređaja izaberite stavku „Zone 300“ u listi pronađenih uređaja.

Ako koristite *Windows 10* ili noviju verziju, prikazaće se iskačuće obaveštenje kada slušalice približite računaru. Kliknite na „Povezivanje“.



3. Za uparivanje sa drugim uređajem ponovite korake 1 i 2. Možete da uparite najviše 8 uređaja i povežete se sa 2 uređaja istovremeno.

PODEŠAVANJE PRIANJANJA

1. Podešavanje je najjednostavnije dok su vam slušalice na glavi. Pomerajte slušne uloške nagore i nadole duž nosača slušalica dok se nalaze na vašoj glavi.

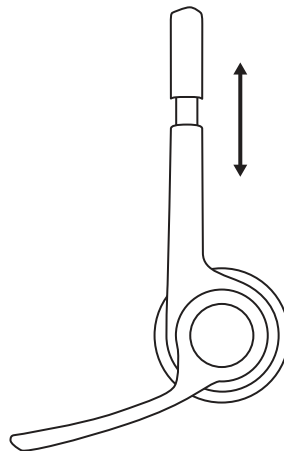

2. Pomerajte držač mikrofona nagore ili nadole do nivoa vaših usta, za bolje snimanje zvuka.

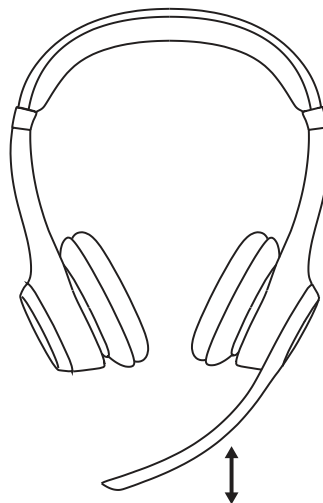

ISKLUČIVANJE ZVUKA

1. Okrenite držač mikrofona nagore ili nadole da biste isključili ili uključili zvuk.

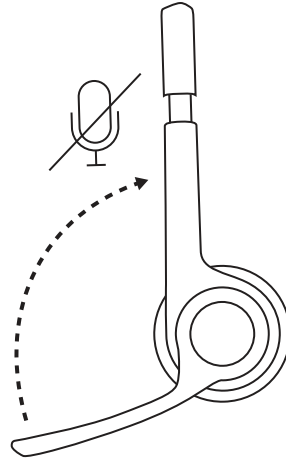

2. Čućete glasovne odzive sa informacijom o tome da li je zvuk mikrofona uključen ili isključen¹.

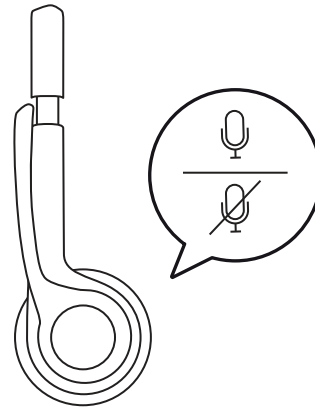

PUNJENJE

Ako je nivo napunjenosti baterije niži od 10%, svetlo LED lampice na slušalicama postaće crveno.

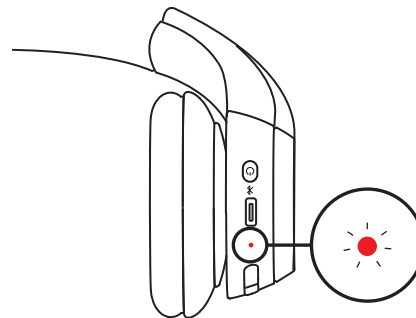

1. Priključite jedan kraj kabla u *USB-C* port sa donje strane slušnog uložka, a drugi kraj u *USB-C* port za punjenje na računaru ili adapteru za napajanje.
2. LED lampica će početi sporo da pulsira tokom punjenja.
3. Kada se punjenje završi, svetlo LED lampice postaće stalno.
Punjenje u trajanju od 5 minuta omogućava do 1 sat vremena za razgovor³, a punjenje do kraja traje oko 2 sata.
4. Slušalice sa mikrofonom mogu da se koriste sa uparenim *Bluetooth*[®] uređajem tokom punjenja.

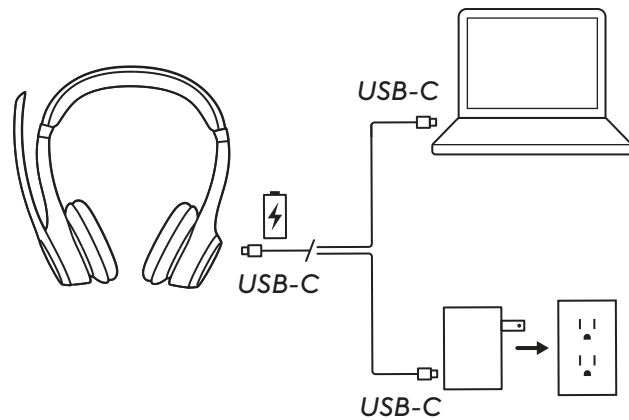

PRILAGOĐAVANJE PREKO APLIKACIJE LOGI TUNE

Preuzmite kontrolu nad svojim doživljajem muzike i iskustvom na sastancima pomoću aplikacije Logi Tune. Prilagodite povratni ton, nivo mikrofona i ekvilajzer doživljaju zvuka po svojoj želji pomoću Logi Tune aplikacije za desktop ili mobilne uređaje za Logitech slušalice.

Preporučuje se i za poboljšavanje performansi slušalica povremenim ažuriranjima softvera i firmvera.

Logi Tune



PRILAGOĐAVANJE POVRATNOG TONA

Povratni ton vam omogućava da čujete sopstveni glas tokom razgovora tako da imate uvid u to koliko glasno govorite. U aplikaciji Logi Tune odaberite funkcije povratnog tona i prilagodite birač u skladu sa tim.

- Veći broj označava da ćete čuti više spoljnih zvukova.
- Manji broj označava da ćete čuti manje spoljnih zvukova.

TAJMER ZA AUTOMATSKI REŽIM SPAVANJA

Slušalice će se podrazumevano automatski isključiti ako se ne koriste 30 minuta, radi uštede baterije. Prilagodite tajmer za režim spavanja u aplikaciji Logi Tune. Da biste aktivirali slušalice, pokušajte ponovo da pritisnete prekidač za napajanje.

RESETUJTE SLUŠALICE

1. Uključite slušalice.

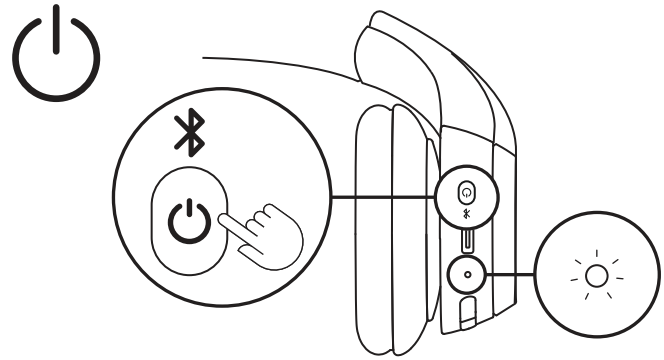

2. Pritisnite i zadržite dugme za pozive i dugme „-“ za jačinu zvuka na 5 sekundi.

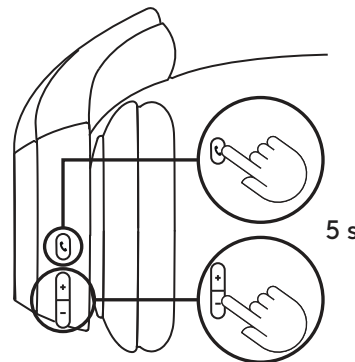

3. Svetlo LED lampice će 3 puta brzo zatreperiti u rasponu od crvene do bele boje, a zatim će se isključiti kada se slušalice uspešno resetuju.

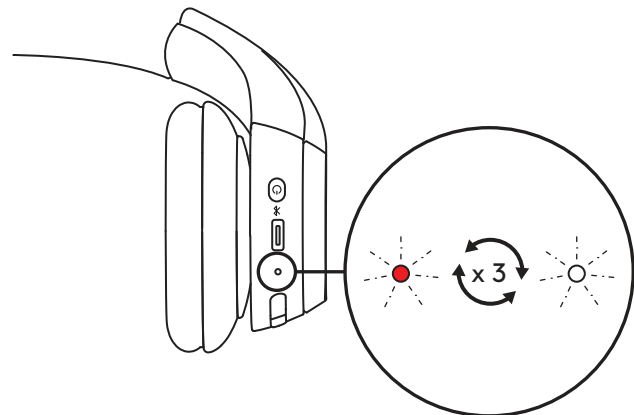

4. Slušalice će se isključiti nakon resetovanja.

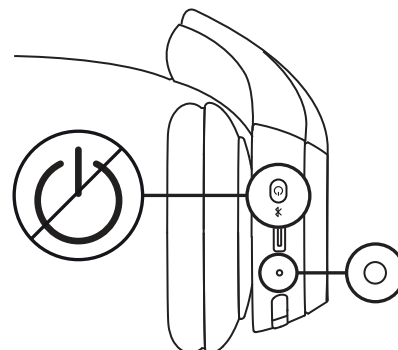

DUGMAD SA KOMANDAMA

	Korišćenje	Dugme	Radnja
Kontrole poziva	Javljanje / prekidanje poziva	Dugme za pozive	Kratak pritisak
	Odbijanje poziva		Pritisnite na 1,5 s
	Nastavljanje poziva		Kratak pritisak
Jačina zvuka	Pojačavanje zvuka	„+“	Kratak pritisak
	Utišavanje zvuka	„-“	Kratak pritisak
Mogućnost povezivanja	Bluetooth® uparivanje	Dugme za napajanje	Pritisnite na 2 s

LAMPICE LED INDIKATORA

Kategorija	Status	LED lampica
Napajanje	Uključeno napajanje	Stalno
	Baterija se puni	Sporo pulsiranje
	Baterija je napunjena do kraja	Neprekidno
	Nizak nivo napunjenosti baterije (< 10%)	Crvena
Mogućnost povezivanja	Bluetooth® uparivanje	Treperenje
	Bluetooth® veza je uspostavljena	Stalno
	Prekid veze	Sporo treperenje
Vraćanje fabričkih postavki		Tri brza treperenja od crvenog do belog, nakon čega se lampica isključuje

Napomena: Ponašanja koja aktivira korisnik, kao što je Bluetooth® uparivanje, imaće prioritet; Lampica indikatora će se nakon toga vratiti u prethodni status kada se ponašanje završi.

DIMENZIJE

Slušalice:

Visina: 172,84 mm (6,8 in)

Širina: 166,71 mm (6,6 in)

Dubina: 66 mm (2,6 in)

Težina: 122 g (4,3 oz)

Slušni uložak:

Visina: 66 mm (2,6 in)

Širina: 66 mm (2,6 in)

Dubina: 16 mm (0,63 in)

KOMPATIBILNOST

Rade sa Windows, macOS, ChromeOS², Linux², iOS, iPadOS ili Android uređajima putem Bluetooth® veze.

Kompatibilne sa najčešćim aplikacijama za pozivanje.

TEHNIČKE SPECIFIKACIJE

Tip mikrofona: Mikrofon sa formiranjem dvostrukog snopa i algoritmima za uklanjanje šuma

Frekvencijski odziv (zvučnik): 50–20 kHz (režim za muziku), 100–7 kHz (režim za razgovor)

Frekvencijski odziv (mikrofon): 100–7 kHz

Vreme slušanja: Do 16 sati³

Vreme razgovora: Do 20 sati³

Bluetooth® verzija: 5.3

Bežični domet: Do 30 m / 98 ft⁴

Dužina kabla za punjenje: 1 m

FUSNOTA

¹Slušalice u ovom trenutku podržavaju glasovne odzive na sledećim jezicima: engleski, francuski, nemački, italijanski, španski i portugalski. U aplikaciji Logi Tune možete da odaberete jezik po želji.

²Za operativne sisteme koji ne podržavaju aplikaciju Logi Tune biće podržane osnovne funkcije uređaja. Proverite kompatibilnost aplikacije Logi Tune na veb stranici logi.com/tune.

³Trajanje baterije zavisi od korisnika i uslova korišćenja računara.

⁴Direktna vidljivost. Bežični domet može da se razlikuje u zavisnosti od radnog okruženja i podešavanja računara.

www.logitech.com/support/zone300

SPOZNAJTE IZDELEK



VSEBINA ŠKATLE

1. Zone 300
2. Kabel za polnjenje *USB-C*
3. Uporabniška dokumentacija

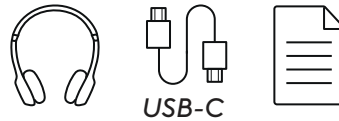

VKLOP/IZKLOP NAPAJANJA

1. Enkrat pritisnete gumb za vklop/izklop, da vklopite slušalke z mikrofonom.
2. Po vklopu bo lučka LED zasvetila belo.

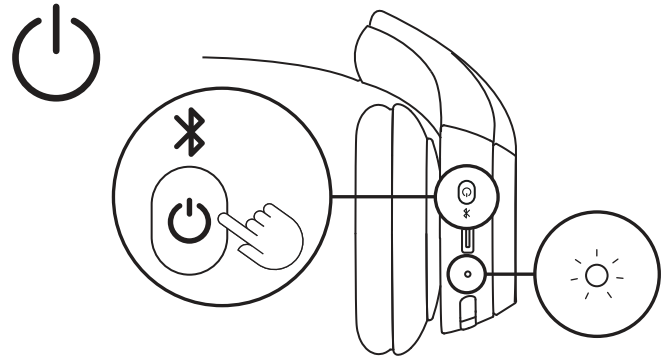

3. Glasovni poziv vam pove stanje baterije¹.

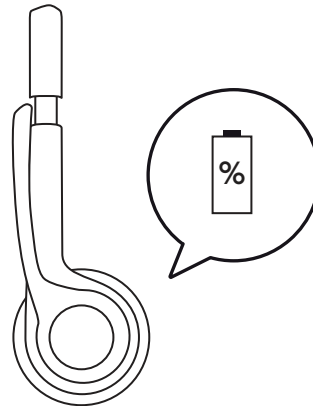

POVEZOVANJE VAŠIH SLUŠALK

1. Dlje časa držite pritisnjen gumb za vklop na slušalki, dokler LED indikator ne začne utripati in zažene seznanjanje *Bluetooth*[®].

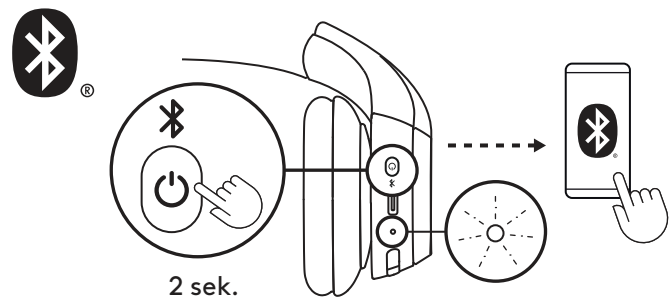

2. V nastavitvah *Bluetooth*[®] vašega računalnika ali mobilne naprave izberite »Zone 300« v vidnih napravah.

Če uporabljate *Windows 10* ali novejši, se prikaže obvestilo, ko slušalke približate računalniku. Kliknite »Poveži«.



3. Ponovite koraka 1 in 2, če želite seznaniti z drugo napravo. Lahko seznanite z največ 8 napravami in povežete z 2 napravama hkrati.

NASTAVLJANJE PRILAGAJANJA

1. Slušalke boste najlažje namestili, ko jih imate na glavi. Ušesne blazinice pomaknite navzgor ali navzdol na naglavnem traku, da se udobno prilegajo vašim ušesom.

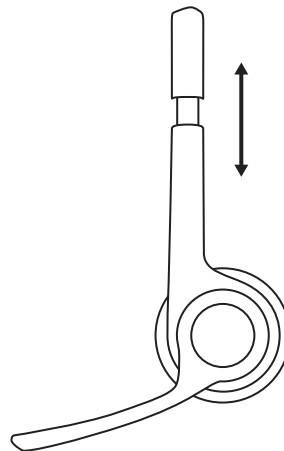

2. Da zagotovite boljši zajem glasu, mikrofonsko cev pomaknite navzgor ali navzdol, tako da je v višini ust.

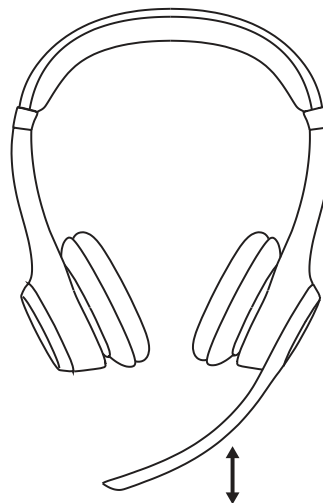

IZKLOP ZVOKA

1. Držalo mikrofona obrnite navzgor ali navzdol za vklop ali izklop funkcije brez zvoka.

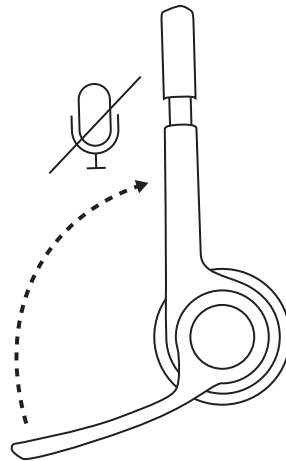

2. Slišali boste glasovne pozive, ki kažejo, ali je mikrofonski izklopljen ali vklopljen¹.

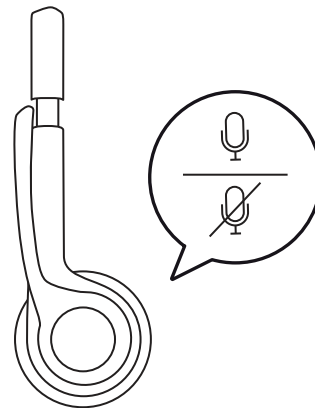

POLNJENJE

Ko je stanje baterije nižje od 10 %, lučka LED na slušalkah z mikrofonom zasveti rdeče.

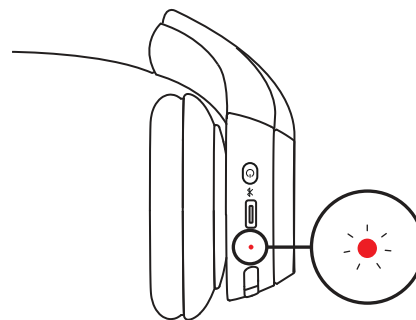

1. En konec kabla priključite v vrata *USB-C* na dnu slušalke, drugi konec pa v vrata za polnjenje *USB-C* na vašem računalniku.
2. LED lučka bo med polnjenjem začela pulzirati.
3. LED lučka bo svetila belo, ko bodo popolnoma napolnjene.
5-minutno polnjenje omogoča do 1 ure pogovora³, polno polnjenje pa traja približno 2 uri.
4. Med polnjenjem lahko slušalke z mikrofonom uporabljate, če so seznanjene prek *Bluetooth*®.

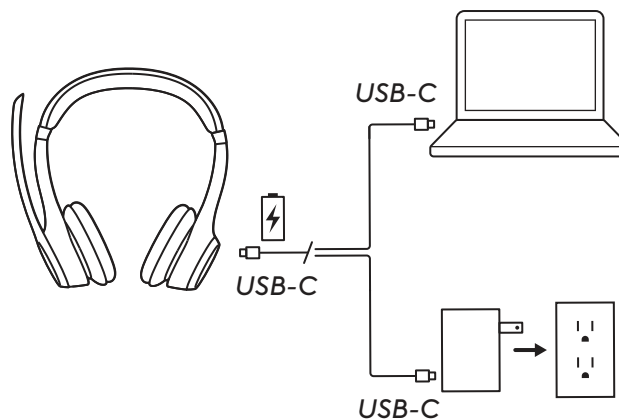

PRILAGAJANJE PO MERI Z LOGI TUNE

Prezemite nadzor nad svojo glasbo in sestanki z Logi Tune. Prilagodite sidetone, raven mikrofona in EQ za želeno zvočno izkušnjo z uporabo namizne ali mobilne aplikacije Logi Tune za slušalke Logitech.

Prav tako je priporočljivo izboljšati učinkovito delovanje vaših slušalk z mikrofonom z rednimi posodobitvami programske opreme in sistemske programske opreme.



PRILAGODITEV FUNKCIJE SIDETONE

Funkcija Sidetone vam omogoča, da med pogovori slišite svoj glas, tako da se zavedate, kako glasno govorite. V Logi Tune izberite funkcijo Sidetone in ustrezno prilagodite številko.

- Večja številka pomeni, da slišite več zunanjega zvoka.
- Manjša številka pomeni, da slišite manj zunanjega zvoka.

ČASOVNIK ZA SAMODEJNO MIROVANJE

Vaše slušalke se privzeto samodejno izklopijo za varčevanje z baterijo, če jih ne uporabljate 30 minut. Časovnik za mirovanje je mogoče nastaviti v Logi Tune. Če želite prebuditi slušalke, znova pritisnite stikalo za vklop.

PONASTAVITE SLUŠALKE

1. Vklonpote slušalke z mikrofonom.

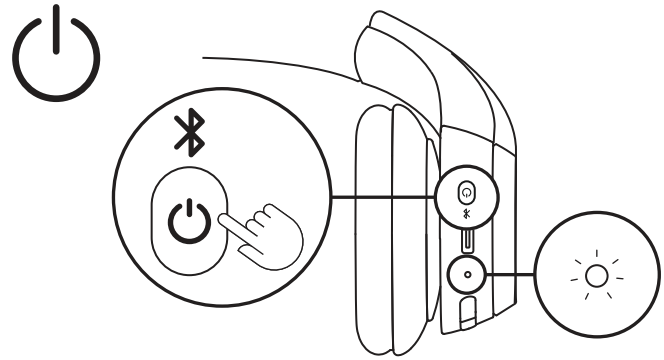

2. Pritisnite in 5 sekund držite gumb za klic in glasnost »-«.

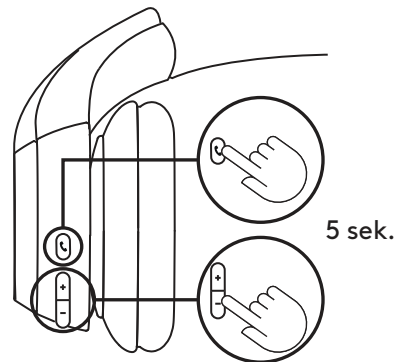

3. Lučka LED bo trikrat hitro utripnila iz rdeče v belo in nato ugasnila, ko so vaše slušalke z mikrofonom uspešno ponastavljene.

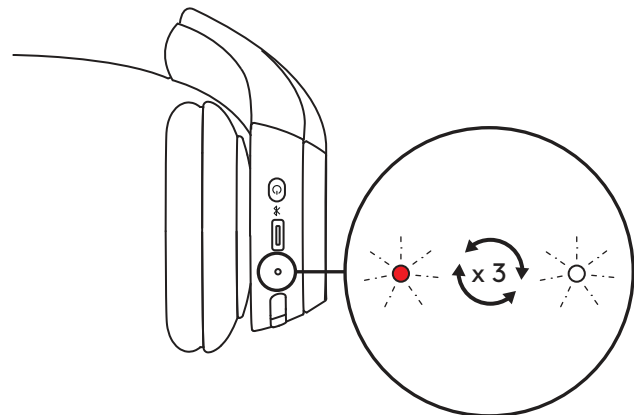

4. Slušalke z mikrofonom se po ponastavitvi izklopijo.

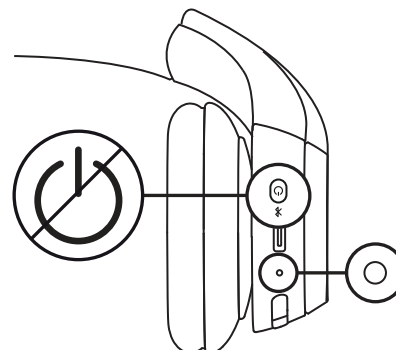

KONTROLNI GUMBI

	Uporaba	Gumb	Dejanje
Kontrolniki za klice	Sprejmi/končaj klic	Gumb za klic	Kratki pritisk
	Zavrni klic		Pritisnite za 1,5 sek.
	Nadaljuj klic		Kratki pritisk
Glasnost	Povečanje glasnosti	»+«	Kratki pritisk
	Zmanjšanje glasnosti	»-«	Kratek pritisk
Povezljivost	Seznanjanje <i>Bluetooth</i> [®]	Gumb za vklop/izklop	Pritisnite za 2 sek.

INDIKATORJI LED

Kategorija	Stanje	Lučka LED
Vklop/izklop	Vklopljeno	Sveti
	Polnjenje baterije	Postopno se vklaplja in izklaplja.
	Baterija je popolnoma napolnjena.	Sveti.
	Baterija je skoraj prazna (<10 %)	Rdeča
Povezljivost	Seznanjanje <i>Bluetooth</i> [®]	Utripa
	<i>Bluetooth</i> [®] je povezan.	Sveti
	Povezava prekinjena	Počasno utripanje
Tovarniška ponastavitev		Trikrat hitro utripa iz rdeče v belo, nato se izklopi

Opomba: Vedenja, ki jih sproži uporabnik, kot je seznanjanje prek tehnologije *Bluetooth*[®], bodo prednostna. Indikator se nato vrne na prejšnje stanje, ko je vedenje končano.

DIMENZIJE

Slušalke z mikrofonom:

Višina: 172,84 mm (6,8 in)

Širina: 166,71 mm (6,6 in)

Globina: 66 mm (2,6 in)

Teža: 122 g (4,3 oz)

Ušesna blazinica:

Višina: 66 mm (2,6 in)

Širina: 66 mm (2,6 in)

Globina: 16 mm (0,63 in)

ZDRUŽLJIVOST

Deluje z *Windows*, *macOS*, *ChromeOS*², *Linux*², *iOS*, *iPadOS* ali napravami *Android* prek *Bluetooth*[®].

Združljivo z običajnimi aplikacijami za klicanje.

TEHNIČNE SPECIFIKACIJE

Vrsta mikrofona: dvojni mikrofoni za oblikovanje snopa z algoritmi za omejevanje šuma

Frekvenčni odziv (zvočnik): 50–20 kHz (način glasbe), 100–7 kHz (način pogovora)

Frekvenčni odziv (mikrofon): 100–7 kHz

Čas poslušanja: do 16 ur³

Čas pogovora: do 20 ur³

Različica *Bluetooth*[®]: 5.3

Doseg brezžične povezave: do 30 m/98 ft⁴

Dolžina kabla za polnjenje: 1 m

OPOMBA

¹Slušalke trenutno podpirajo glasovne pozive v naslednjih jezikih: angleščina, francoščina, nemščina, italijanščina, španščina in portugalščina. V aplikaciji Logi Tune lahko izberete želeni jezik.

²Osnovne funkcije naprave bodo podprte za operacijske sisteme, ki ne podpirajo Logi Tune. Preverite združljivost z Logi Tune na logi.com/tune.

³Življenjska doba baterije se lahko razlikuje glede na uporabnika in pogoje uporabe računalnika.

⁴Vidno polje na prostem. Doseg brezžične povezave se lahko razlikuje glede na delovno okolje in nastavitve računalnika.

www.logitech.com/support/zone300

FAMILIARIZAȚI-VĂ CU PRODUSUL



CONȚINUTUL CUTIEI

1. Zone 300
2. Cablu de încărcare *USB-C*
3. Documentație pentru utilizator

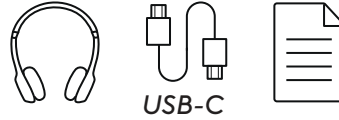

PORNIREA/OPRIREA ALIMENTĂRII

1. Apăsați butonul o dată pentru a porni căștile.
2. Odată ce acestea sunt pornite, indicatorul LED va deveni alb.

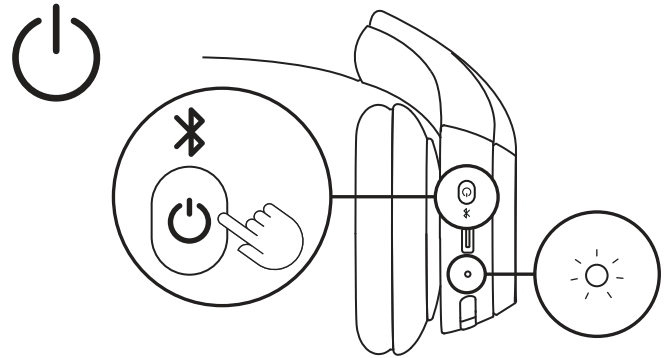

3. Se va auzi o notificare vocală care vă va indica starea bateriei¹.

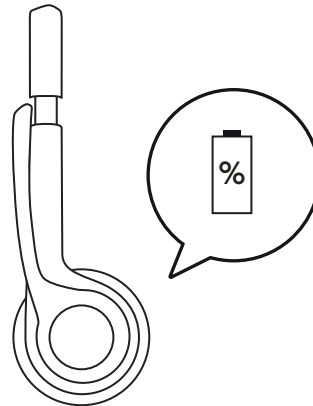

CONECTAREA CĂȘTILOR

1. Pentru a începe asocierea cu dispozitivul *Bluetooth*[®], apăsați lung butonul de alimentare de pe cască până când indicatorul LED începe să clipească.

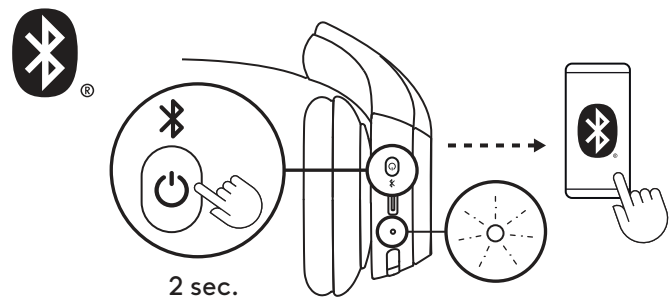

2. Din setările funcției *Bluetooth*® ale computerului sau ale dispozitivului mobil, selectați „Zone 300” în secțiunea dispozitivelor care pot fi descoperite.

Dacă utilizați *Windows 10* sau o versiune mai recentă, va apărea o notificare atunci când amplasați căștile mai aproape de computer. Dați clic pe „Conectare”.

3. Repetați pașii 1 și 2 dacă doriți să asociați un alt dispozitiv. Puteți asocia maximum 8 dispozitive și puteți conecta simultan maximum 2.



AJUSTARE PENTRU POTRIVIRE

1. Ar putea fi mai ușor să ajustați căștile așezându-le pe cap. Glisați pernițele în sus și în jos bentiței, până când stau confortabil pe urechi.

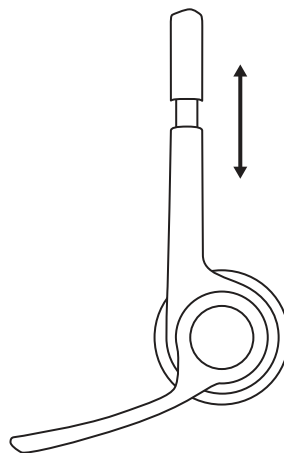

2. Mutați brațul microfonului în sus sau în jos până când ajunge în dreptul gurii, pentru a capta mai bine vocea.

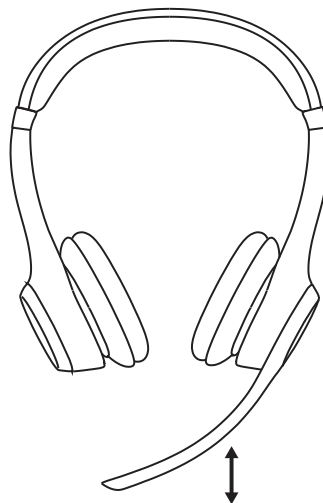

DEZACTIVAREA SUNETULUI

1. Comutați în sus sau în jos brațul microfonului pentru a dezactiva sau activa sunetul.

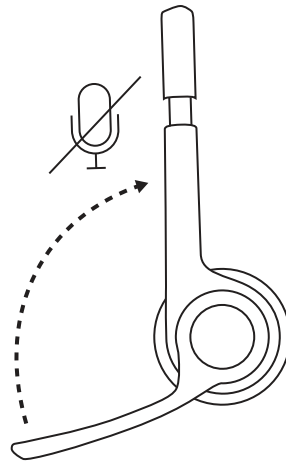

2. Vezi auzi mesaje vocale care indică dacă sunetul microfonului este activat sau dezactivat ¹.

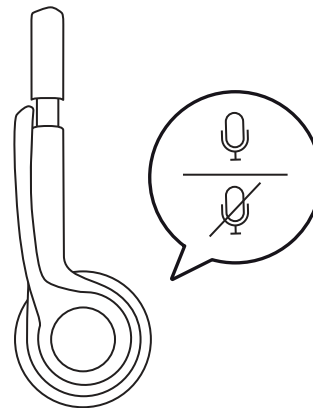

ÎNCĂRCAREA

Atunci când nivelul de încărcare a bateriei este sub 10%, indicatorul LED de pe căști va deveni roșu.

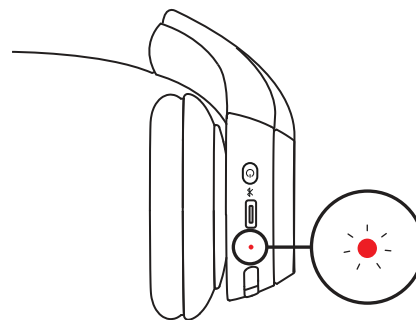

1. Conectați un capăt al cablului în portul *USB-C* din partea de jos a căștii, iar celălalt capăt în portul *USB-C* de încărcare al computerului sau al adaptorului de alimentare.
2. Atunci când căștile se încarcă, indicatorul LED va lumina intermitent.
3. Atunci când căștile sunt complet încărcate, indicatorul LED va lumina în alb stabil.
O încărcare de 5 minute vă va oferi o oră de convorbire³, iar o încărcare completă durează aproximativ 2 ore.
4. Căștile pot fi asociate prin *Bluetooth*[®] în timpul încărcării.

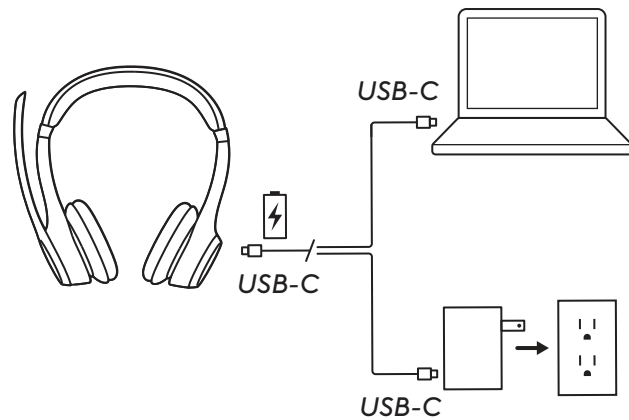

PERSONALIZAREA CU LOGI TUNE

Preluați controlul asupra muzicii și asupra întâlnirilor cu Logi Tune. Reglați diafonia, nivelul microfonului și egalizatorul pentru experiența audio preferată, utilizând aplicația Logi Tune pentru desktop sau mobil pentru căștile Logitech.

De asemenea, este recomandat să vă îmbunătățiți performanța căștilor cu ajutorul actualizărilor software și firmware periodice.



AJUSTAREA DIAFONIEI

Diafonia vă permite să vă auziți vocea în timpul conversațiilor, astfel încât să știți cât de tare vorbiți. În Logi Tune, selectați funcția pentru diafonie, apoi reglați corespunzător cadranul.

- O valoare mai mare înseamnă că auziți mai multe sunete externe.
- O valoare mai mică înseamnă că auziți mai puține sunete externe.

CRONOMETRU PENTRU REPAUS AUTOMAT

În mod implicit, căștile se vor opri automat când nu sunt folosite timp de 30 de minute, pentru conservarea bateriilor. Ajustați cronometrul pentru repaus în aplicația Logi Tune. Pentru activarea căștilor, apăsați din nou butonul de alimentare.

RESETAREA CĂȘTILOR

1. Porniți căștile.

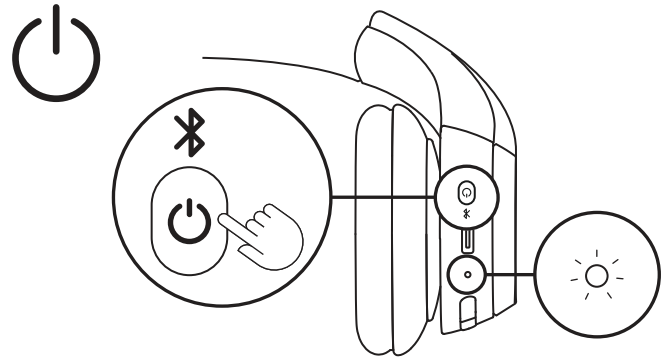

2. Apăsați lung butoanele de apelare și de volum „-” timp de 5 secunde.

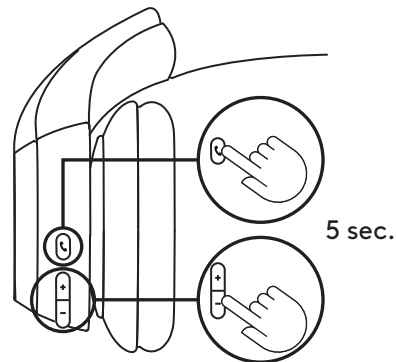

3. Indicatorul LED va clipi rapid de 3 ori de la roșu spre alb și se oprește atunci când căștile sunt resetate.

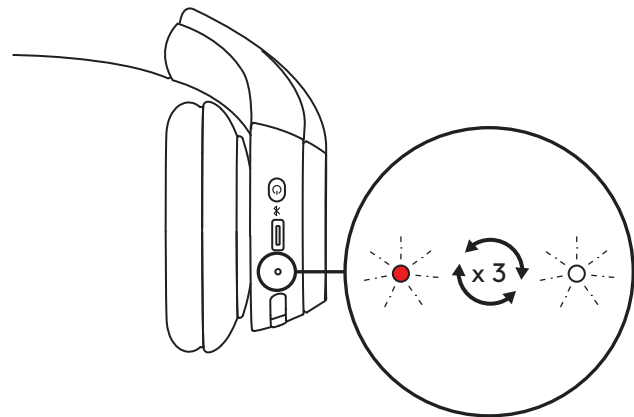

4. Căștile se vor opri după resetare.

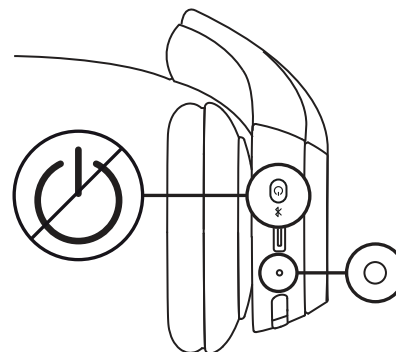

BUTOANE DE COMANDĂ

	Utilizare	Buton	Ațiune
Comenzi pentru apelare	Preluare/respingere apel	Buton apelare	Apăsare scurtă
	Respingere apel		O apăsare timp de 1,5 secunde
	Continuare apel		Apăsare scurtă
Volum	Mărire volum	„+”	Apăsare scurtă
	Micșorare volum	„-”	Apăsare scurtă
Conectivitate	Asociere prin Bluetooth®	Buton alimentare	O apăsare timp de 2 secunde

INDICATOARE LED

Categorie	Stare	Indicator LED
Alimentare	Alimentare	Stabil
	Bateria se încarcă	Pălpăire
	Bateria este încărcată complet	Stabil
	Baterie descărcată (<10%)	Roșu
Conectivitate	Asociere prin Bluetooth®	Intermitent
	Bluetooth® conectat	Stabil
	Conexiune pierdută	Clipire lentă
Resetare la setările din fabrică		Clipire rapidă de la roșu spre alb, de 3 ori, urmată de oprire

Notă: Acțiunile declanșate de utilizator, cum ar fi asocierea prin Bluetooth® vor avea prioritate. Indicatorul luminos va reveni la starea sa anterioară după ce acțiunea se va finaliza.

DIMENSIUNI

Căști:

Înălțime: 172,84 mm

Lățime: 166,71 mm

Adâncime: 66 mm

Greutate: 122 g

Suport pentru ureche:

Înălțime: 66 mm

Lățime: 66 mm

Adâncime: 16 mm

COMPATIBILITATE

Funcționează cu Windows, macOS, ChromeOS², Linux², iOS, iPadOS sau cu dispozitive Android prin Bluetooth®.

Compatibilitate cu aplicațiile obișnuite de apelare.

SPECIFICAȚII TEHNICE

Tipul microfonului: Microfoane duble cu formare de fascicule și algoritmi de anulare a zgomotului

Frecvență de răspuns (difuzor): 50 – 20 kHz (mod muzică), 100 – 7 kHz (mod vorbire)

Frecvență de răspuns (microfon): 100 – 7 kHz

Timp de ascultare: până la 16 ore³

Timp de vorbire: până la 20 de ore³

Versiunea *Bluetooth*[®]: 5.3

Rază de acoperire wireless: până la 30 m⁴

Lungimea cablului de încărcare: 1 m

NOTĂ DE SUBSOL

¹Căștile acceptă în prezent comenzi vocale în următoarele limbi: engleză, franceză, germană, italiană, spaniolă și portugheză. Puteți alege limba preferată din aplicația Logi Tune.

²Funcțiile de bază ale dispozitivului vor fi acceptate pentru sistemele de operare care nu acceptă Logi Tune. Verificați compatibilitatea cu Logi Tune la adresa logi.com/tune.

³Durata de viață a bateriei poate varia în funcție de utilizator și de condițiile de utilizare a dispozitivului.

⁴Vizibilitate lipsită de obstacole. Aria de acoperire wireless poate varia în funcție de mediul în care este folosit produsul și de configurația computerului.

www.logitech.com/support/zone300

ÜRÜNÜNÜZÜ TANIYIN



KUTU İÇERİĞİ

1. Zone 300
2. USB-C şarj kablosu
3. Kullanıcı belgeleri

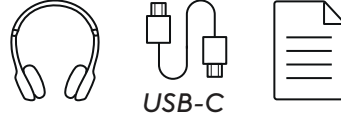

GÜÇ AÇIK/KAPALI

1. Kulaklığı açmak için güç düğmesine bir kez basın.
2. Açıldığında, LED ışığı beyaza dönecektir.

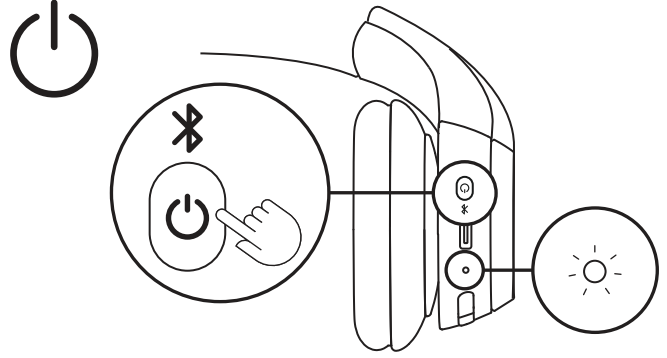

3. Size pil durumunu bildiren bir sesli uyarı yapılacaktır¹.

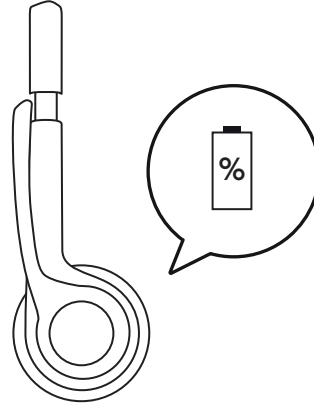

KULAKLIĞINIZI BAĞLAMA

1. Bluetooth® eşleştirmesini başlatmak için LED göstergesi yanıp sönmeye başlayana kadar kulaklıktaki güç düğmesine basılı tutun.

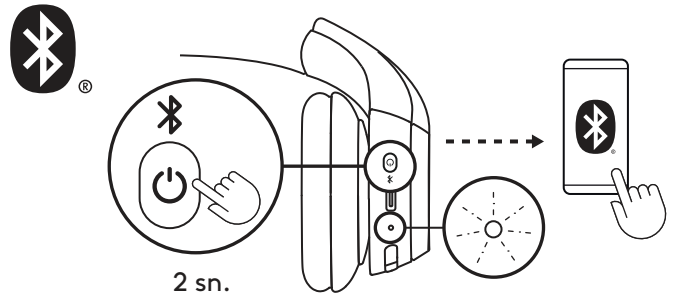

2. Bilgisayarınızın veya mobil cihazınızın Bluetooth® ayarlarında, bulunabilir cihazlarda "Zone 300"ü seçin.

Windows 10 veya üzeri bir sürümü kullanıyorsanız, kulaklığı bilgisayarınızın yakınına yerleştirdiğinizde bir bildirim belirecektir. "Bağlan"a tıklayın.

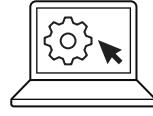

3. Başka bir cihazla eşleştirmek istiyorsanız 1. ve 2. adımları tekrarlayın. En fazla 8 cihazla eşleştirebilir ve aynı anda 2 cihaza bağlanabilirsiniz.

BAŞINIZA GÖRE AYARLAMA

1. Kulaklıkları başınıza takarak ayarlamak daha kolay olabilir. Kulaklıkları, kulaklarınıza rahatça oturana kadar yukarı aşağı hareket ettirin.

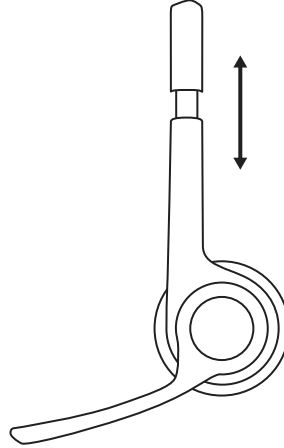

2. Daha iyi ses alması için mikrofonu yukarı veya aşağı oynatarak ağızınızla aynı hizaya getirin.

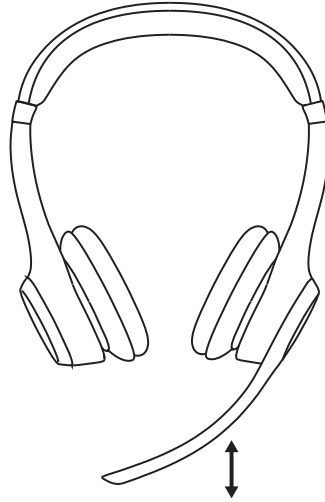

MİKROFONU SESSİZE ALMA

1. Sesi kapatmak veya açmak için mikrofonu yukarı kaldırın veya aşağı indirin.

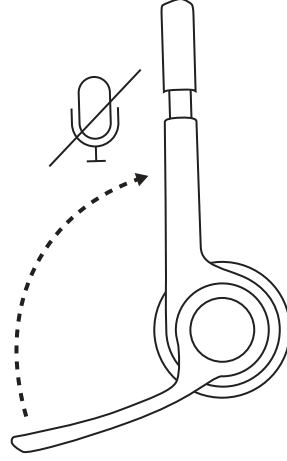

2. Mikrofonun sesinin kapalı veya açık olduğunu belirten sesli uyarılar duyacaksınız ¹.

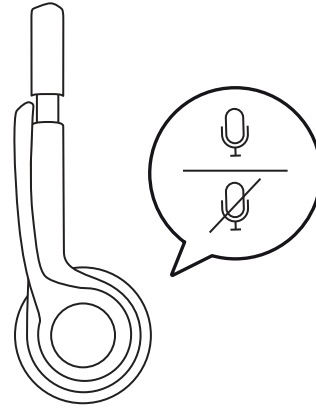

ŞARJ ETME

Şarj %10'un altına düştüğünde kulaklık üzerindeki LED ışığı kırmızı yanar.

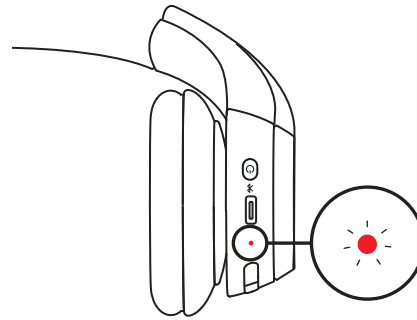

1. Kablonun bir ucunu kulaklığın altındaki USB-C bağlantı noktasına, diğer ucunu da bilgisayarınızdaki veya güç adaptörünüzdeki USB-C şarj bağlantısı noktasına takın.
2. Şarj olurken LED ışığı yanıp sönmeye başlar.
3. Tamamen şarj olduğunda LED ışık sürekli beyaz yanar.
5 dakikalık bir şarj size 1 saate kadar konuşma süresi³ sağlar ve tamamen şarj etmek yaklaşık 2 saat sürer.
4. Kulaklık şarj olurken eşleştirilmiş Bluetooth® cihaz ile kullanılabilir.

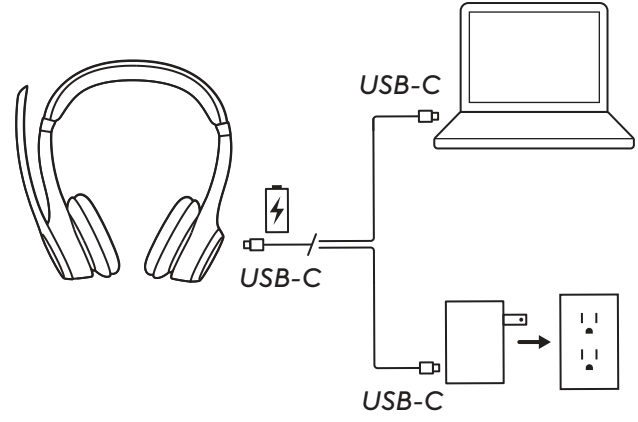

LOGI TUNE İLE ÖZELLEŞTİRİN

Logi Tune ile müzik ve toplantı deneyiminizin kontrolünü elinize alın. Logitech kulaklıklar için Logi Tune masaüstü veya mobil uygulamasını kullanarak tercih ettiğiniz ses deneyimini elde etmek üzere yan tonu, mikrofön düzeyini ve ekolayzeri ayarlayın.

Kulaklığınızın performansını periyodik yazılım ve ürün yazılımı güncellemeleri ile artırmanız tavsiye edilir.

Logi Tune



YAN SESİ AYARLAMA

Yan Ses, ne kadar yüksek sesle konuştuğunuzu anlayabilmeniz için konuşmalar sırasında kendi sesinizi duymanızı sağlar. Logi Tune'da, yan ses özelliğini seçin ve kadranı istediğiniz gibi ayarlayın.

- Sayı arttıkça haricî sesleri daha fazla duyarsınız.
- Sayı azaldıkça harici sesleri daha az duyarsınız.

OTOMATİK UYKU ZAMANLAYICISI

Varsayılan olarak, kulaklığınız 30 dakika boyunca kullanılmadığında şarjı tasarruflu kullanmak için otomatik olarak kapanır. Uyku zamanlayıcısını Logi Tune'dan ayarlayın. Kulaklığınızı açık konuma getirmek için güç düğmesine tekrar basın.

KULAKLIĐI SIFIRLAMA

1. Kulaklıđı aın.

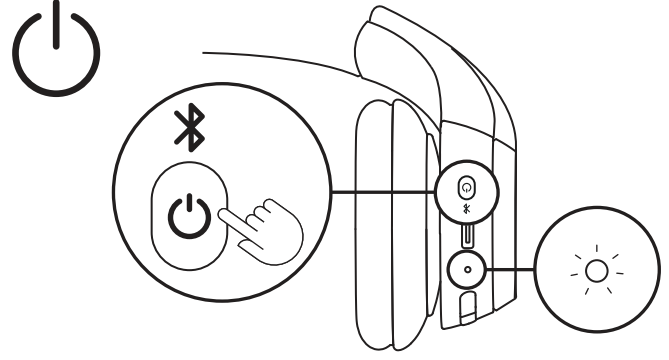

2. Arama dğmesi ile ses dűzeyi “-” dğmesine 5 saniye basılı tutun.

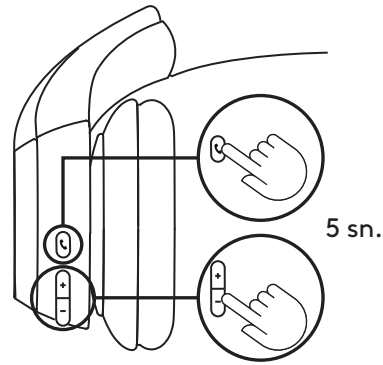

3. Kulaklıđınız bařarıyla sıfırladıđında LED ıřık kırmızı renkten beyaz renge geerek 3 kez hızlıca yanıp sűner ve ardından kapanır.

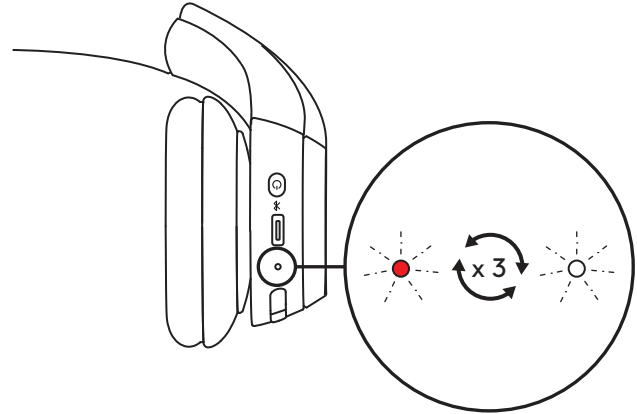

4. Kulaklık sıfırlandıktan sonra kapanır.

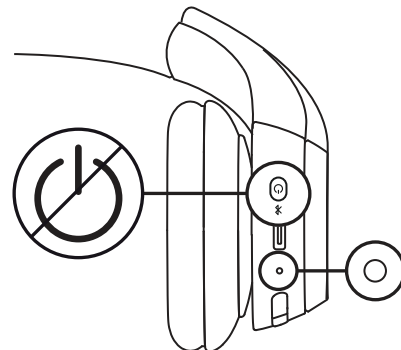

DÜĞME KONTROLLERİ

	Kullanım	Düğme	İşlem
Çağrı kontrolleri	Yanıtla/Aramayı sonlandır	Arama düğmesi	Kısa bas
	Aramayı reddet		1,5 saniye bas
	Aramayı devam ettir		Kısa bas
Ses düzeyi	Sesi artır	"+"	Kısa bas
	Sesi azalt	"-"	Kısa bas
Bağlanabilirlik	Bluetooth® eşleştirmesi	Güç düğmesi	2 saniye basın

LED IŞIK GÖSTERGELERİ

Kategori	Durum	LED Işık
Güç	Güç açık	Sabit
	Pil şarj oluyor	Nefes efektli
	Pil tamamen şarj oldu	Sabit
	Düşük şarj (< %10)	Kırmızı
Bağlanabilirlik	Bluetooth® eşleştirmesi	Yanıp Söner
	Bluetooth® bağlandı	Sabit
	Bağlantı koptu	Yavaşça yanıp söner
Fabrika ayarlarına sıfırlama		Kırmızı renkten beyaz renge geçerek üç kez hızlıca yanıp söner ve ardından söner

Not: Bluetooth® eşleştirmesi gibi kullanıcı tarafından başlatılan işlemlere öncelik verilir; işlem tamamlandıktan sonra ışık göstergesi önceki durumuna geri döner.

BOYUTLAR

Kulaklık:

Yükseklik: 172,84 mm

Genişlik: 166,71 mm

Derinlik: 66 mm

Ağırlık: 122 g

Kulaklık Süngeri:

Yükseklik: 66 mm

Genişlik: 66 mm

Derinlik: 16 mm

UYUMLULUK

Bluetooth® üzerinden Windows, macOS, ChromeOS², Linux², iOS, iPadOS veya Android cihazlarla uyumludur.

Yaygın arama uygulamalarıyla uyumludur.

TEKNİK ÖZELLİKLER

Mikrofon Türü: Gürültü engelleme algoritmalarına sahip çift hüzmeli mikrofonlar

Frekans yanıtı (Hoparlör): 50-20 kHz (müzik modu), 100-7 kHz (konuşma modu)

Frekans yanıtı (Mikrofon): 100-7 kHz

Dinleme süresi: 16 saate kadar ³

Konuşma süresi: 20 saate kadar ³

Bluetooth® versiyonu: 5.3

Kablosuz kullanım mesafesi: 30 m'ye (98 ft) kadar ⁴

Şarj kablosu uzunluğu: 1 m

DİPNOT

¹ Mikrofonlu kulaklık şu anda aşağıdaki dillerde sesli komutları desteklemektedir: İngilizce, Fransızca, Almanca, İtalyanca, İspanyolca ve Portekizce. Logi Tune uygulamasından tercih ettiğiniz dili seçebilirsiniz.

² Logi Tune'u desteklemeyen işletim sistemleri için cihaz temel işlevleri desteklenir. Logi Tune uyumluluğunu logi.com/tune adresinden kontrol edin.

³ Pil ömrü, kullanıcıya ve bilgisayar kullanım koşullarına bağlı olarak değişiklik gösterebilir.

⁴ Açık görüş alanında. Kablosuz kullanım mesafesi, çalışma ortamına ve bilgisayar kurulumuna bağlı olarak değişiklik gösterebilir.

www.logitech.com/support/zone300

تعرف على المنتج



محتويات العبوة

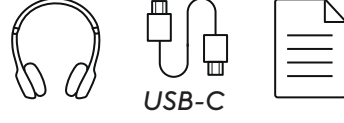

1. ZONE 300
2. كابل شحن USB-C
3. وثائق المستخدم

تشغيل / إيقاف

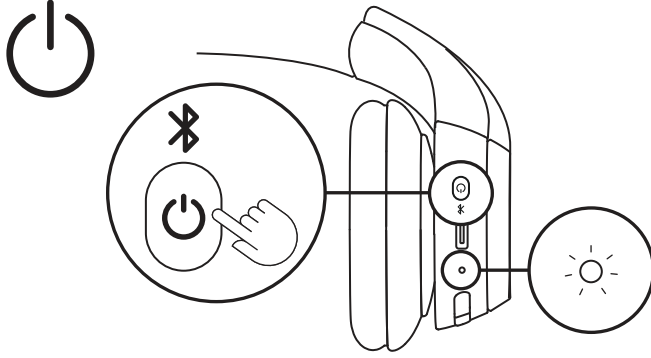

1. اضغط على زر التشغيل مرة واحدة لتشغيل سماعة الرأس.
2. بمجرد التشغيل، سيتحول ضوء مصباح LED إلى اللون الأبيض.

3. هناك تعليمات صوتية تخبرك بحالة البطارية!

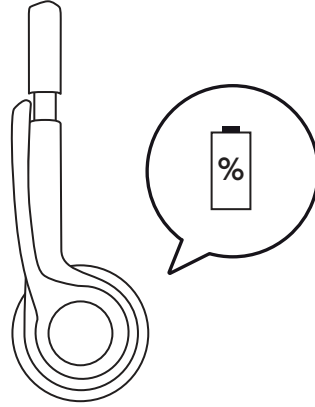

توصيل سماعة الرأس الخاصة بك

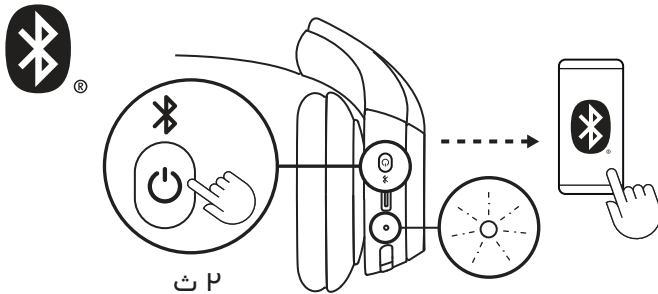

1. اضغط لفترة طويلة على زر التشغيل الذي على سماعة الأذن حتى يبدأ مؤشر LED في الوميض لبدء إقران Bluetooth®.



2. في إعدادات Bluetooth® من جهاز الكمبيوتر لديك أو جهازك المحمول، حدد "Zone 300" في الأجهزة القابلة للاكتشاف.

إذا كنت تستخدم نظام التشغيل Windows 10 أو الإصدار الأحدث، فسينبثق إشعار حينما تصنع سماعة الرأس بالقرب من جهاز الكمبيوتر لديك. انقر فوق "اتصال".

3. كرر الخطوات 1 و2 إذا كنت تود الاقتران بجهاز آخر. يمكنك إقران 8 أجهزة بحد أقصى والاتصال بجهازين في آن واحد.

تعديل المقاس

1. يمكنك ضبط سماعة الرأس بسهولة على رأسك. حرّك وسادتي الأذن المبطنتين لأعلي شريط الرأس ولأسفله حتى تستقرا بشكل مريح على أذنيك.

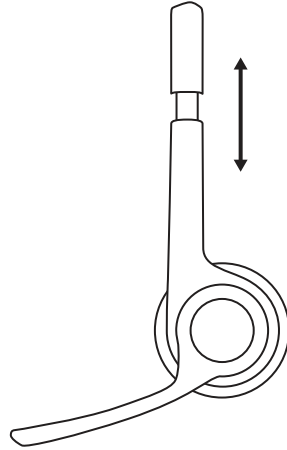

2. حرّك رأس الميكروفون لأعلي أو لأسفل حتى يستوي عند الفم لالتقاط الصوت بشكل أفضل.

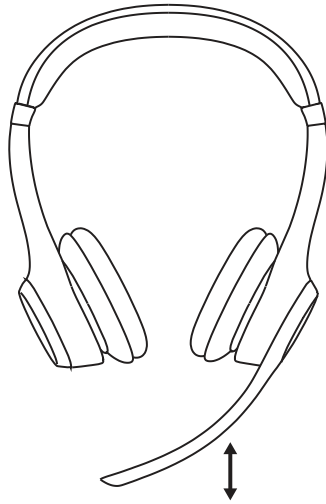

كتم الصوت

1. اقلب ذراع الميكروفون لأعلى أو لأسفل لكتم الصوت أو إلغاء كتم الصوت.

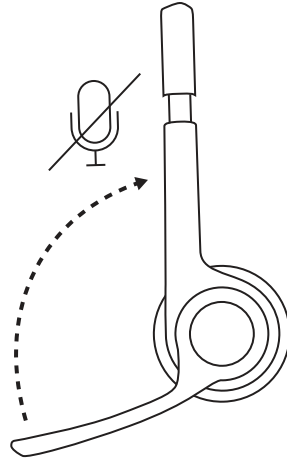

2. ستسمع إشعارات صوتية تفيد ما إذا كان صوت الميكروفون مكتومًا أم غير مكتوم.¹

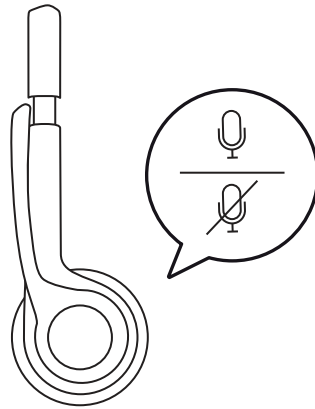

الشحن

سيتحول ضوء LED الذي على سماعة الرأس إلى اللون الأحمر عندما ينخفض مستوى البطارية عن 10%.

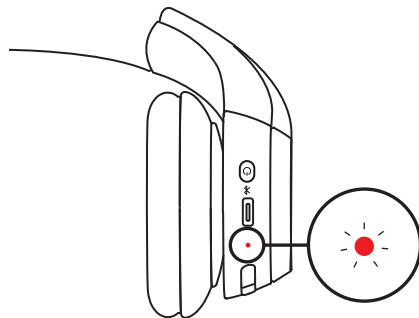

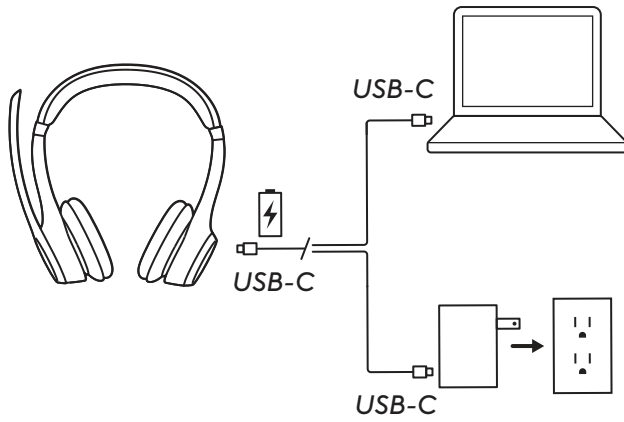

1. صل أحد أطراف الكابل إلى منفذ USB-C أسفل غطاء سماعة الأذن، والطرف الآخر إلى منفذ شحن USB-C في جهاز الكمبيوتر لديك أو محول الطاقة.
2. يبدأ مصباح LED في الوميض المتقطع ببطء عند الشحن.
3. يصدر مصباح LED ضوءًا أبيض ثابتًا للإشارة إلى أن عملية الشحن اكتملت.
- يمكنك الشحن لمدة 5 دقائق ما يصل إلى ساعة واحدة من وقت التشغيل³، ويستغرق الشحن الكامل حوالي ساعتين.
4. يمكن استخدام سماعات الرأس مع إقران تقنية Bluetooth[®] أثناء الشحن.

التخصيص باستخدام LOGI TUNE

تحكم في الموسيقى وبتجربة الاجتماعات باستخدام Logi Tune. اضبط النغمة الثانوية ومستوى صوت الميكروفون ومعادل الصوت للتمتع بتجربة الصوت المفضلة لديك، باستخدام تطبيق Logi Tune لسطح المكتب أو تطبيق الهاتف المحمول، لسماعات Logitech.

يوصى كذلك بتعزيز أداء سماعات الرأس الخاصة بك من خلال إجراء التحديثات الدورية للبرامج والبرامج الثابتة.

تطبيق Logi Tune



ضبط النغمة الثانوية

تتيح لك النغمة الثانوية سماع صوتك أثناء محادثاتك كي تدرك مدى ارتفاع صوتك وأنت تتحدث. من Logi Tune، اختر ميزة النغمة الثانوية، واضبط القرص الدوار وفقًا لتقديرك.

- يعادل الرقم المرتفع صوتًا خارجيًا أكبر.
- يمثل الرقم المنخفض صوتًا خارجيًا أقل.

مؤقت السكون التلقائي

بشكل افتراضي، تتوقف سماعة الرأس عن العمل تلقائيًا عند عدم استعمالها لمدة 30 دقيقة. ويمكنك ضبط مؤقت السكون من تطبيق Logi Tune. لتنشيط سماعة الرأس مرة أخرى، حاول الضغط على مفتاح التشغيل مرة أخرى.

إعادة ضبط سماعة الرأس

1. تشغيل سماعة الرأس.

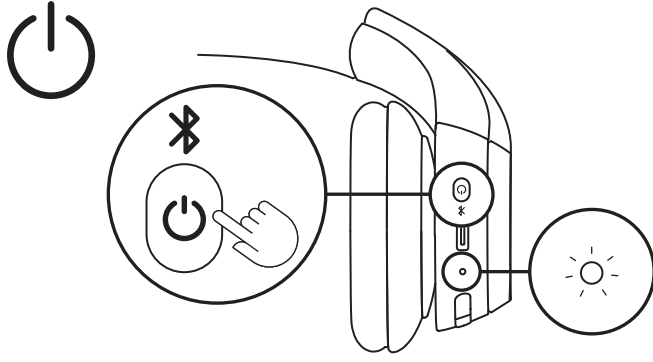

2. اضغط مع الاستمرار على زر الاتصال وزر خفض مستوى الصوت "-" لمدة 5 ثوانٍ.

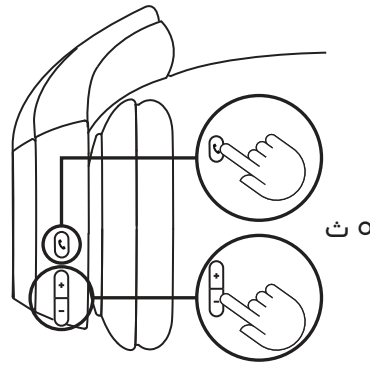

3. يومض مصباح LED بسرعة من الأحمر إلى الأبيض 3 مرات ثم يتوقف عند إعادة ضبط سماعات الرأس بنجاح.

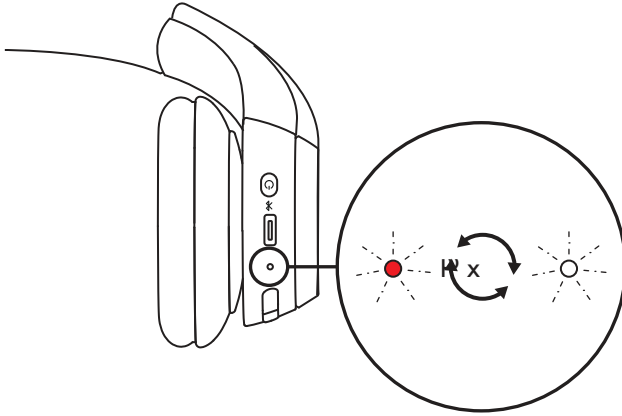

4. يتم إيقاف تشغيل سماعات الرأس بعد إعادة الضبط.

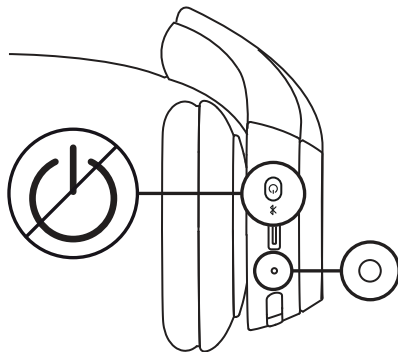

التحكم في الأزرار

الإجراء	الزر	الاستخدام	
ضغطة قصيرة	زر إجراء مكالمة	الرد / إنهاء المكالمة	عناصر تحكم في المكالمات
ضغطة لثانية ونصف		رفض المكالمة	
ضغطة قصيرة		استئناف المكالمة	
ضغطة قصيرة	"+"	رفع مستوى الصوت	مستوى الصوت
ضغطة قصيرة	"-"	خفض مستوى الصوت	
ضغطة لثانيتين	زر التشغيل	إقران Bluetooth®	الاتصال

مؤشرات مصباح LED

مصباح LED	الحالة	الفتة
ثابت	التشغيل	الطاقة
وميض بوتيرة التنفس	جارٍ شحن البطارية	
ثابت	البطارية مشحونة بالكامل	
أحمر	البطارية منخفضة (> 10%)	الاتصال
وامض	إقران Bluetooth®	
ثابت	متصل عبر تقنية Bluetooth®.	
وميض بطيء	فقد الاتصال	
يومض بسرعة من الأحمر إلى الأبيض ثلاث مرات ثم ينطفئ	إعادة ضبط إعدادات المصنع	

ملاحظة: تصبح الأولوية للميزات التي يشغلها المستخدم، مثل إقران Bluetooth®، ثم تعود إلى حالتها السابقة بمجرد اكتمال تشغيل الميزة.

الأبعاد

سماعة الرأس:

الارتفاع: 172.84 مم (6.8 بوصة)
 العرض: 166.71 مم (6.6 بوصة)
 السُمك: 66 مم (2.6 بوصة)
 الوزن: 122 جم (4.3 أونصة)

وسادة الأذن:

الارتفاع: 66 مم (2.6 بوصة)
 العرض: 66 مم (2.6 بوصة)
 السُمك: 16 مم (0.63 بوصة)

التوافق

تتوافق مع أجهزة Windows، أو macOS، أو ChromeOS 2، أو Linux²، أو iOS، أو iPadOS، أو Android عبر تقنية Bluetooth®

متوافقة مع تطبيقات الاتصال الشائعة.

المواصفات الفنية

نوع الميكروفون: ميكروفونات ثنائية التكوين مع خوارزميات كتم الضوضاء

استجابة التردد (مكبر الصوت): 20-50 ~ 7-100 كيلو هرتز (وضع الموسيقى)، 100 ~ 7 كيلو هرتز (وضع التحدث)

استجابة التردد (الميكروفون): 100 إلى 7 كيلو هرتز

وقت الاستماع: يصل إلى 16 ساعة³

وقت التحدث: يصل إلى 20 ساعة³

Bluetooth® الإصدار: 5.3

النطاق اللاسلكي: يصل إلى 30 م / 98 قدم⁴

طول كابل الشحن: 1 م

الحاشية السفلية:

¹ تدعم سماعة الرأس حالتها التنبهات الصوتية باللغات التالية: الإنجليزية والفرنسية والألمانية والإيطالية والإسبانية والبرتغالية. يمكنك اختيار لغتك المفضلة في تطبيق Logi Tune.

² يتم دعم الوظائف الأساسية في الجهاز لأنظمة التشغيل التي لا تدعم Logi Tune. تحقق من توافق تطبيق Logi Tune من خلال logi.com/tune.

³ قد يختلف عمر البطارية باختلاف ظروف المستخدم وأجهزة الكمبيوتر.

⁴ مجال رؤية مفتوحة. قد يختلف نطاق التوصيل اللاسلكي تبعاً لبيئة التشغيل وإعدادات الكمبيوتر.

www.logitech.com/support/zone300

הכר את המוצר

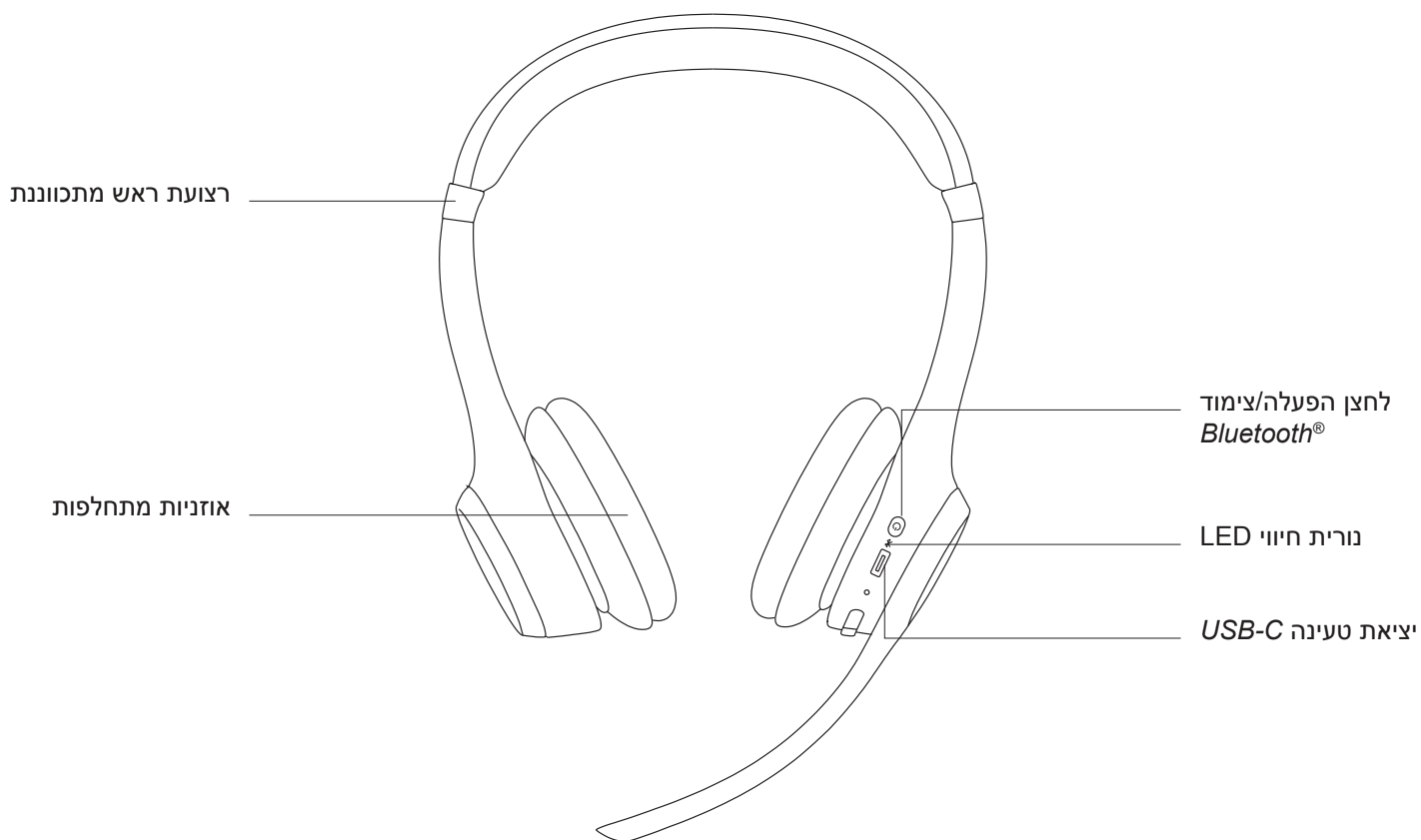

מה בקופסה?

1. Zone 300

2. כבל טעינה USB-C

3. תיעוד למשתמש

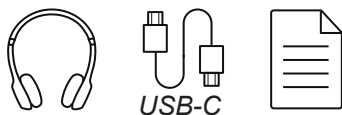

הפעלה/כיבוי

1. לחץ פעם אחת על לחצן ההפעלה על מנת להדליק את האוזניות.

2. כאשר מופעלות, נורית ה-LED תואר בלבן.

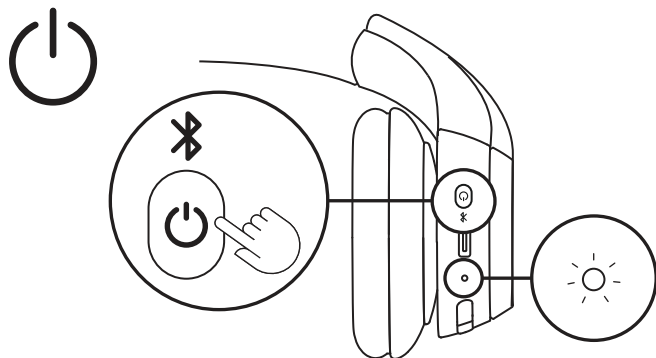

3. תהיה הודעה קולית שתעדכן אותך על מצב הסוללה.

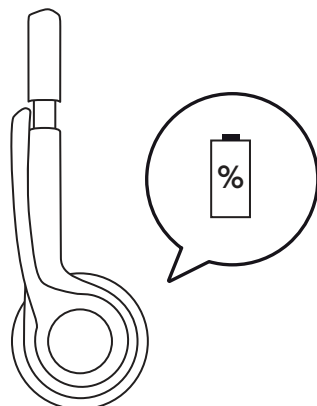

חיבור האוזניות

1. לחץ לחיצה ארוכה על לחצן ההפעלה בכיסוי האוזניה עד אשר מחוון ה-LED יתחיל להבהב להפעלת צימוד Bluetooth®.

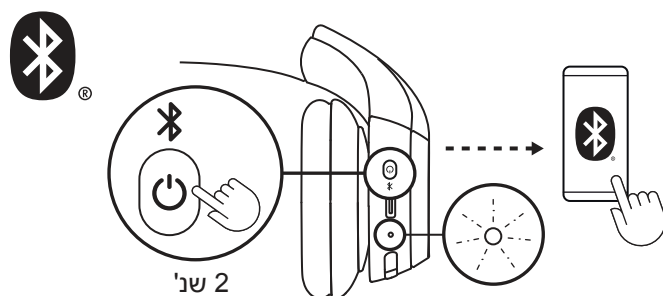



2. בהגדרות *Bluetooth* של המחשב או המכשיר הנייד, בחר "Zone 300" תחת "מכשירים הניתנים לגילוי".
אם אתה משתמש ב-*Windows 10* או גרסה חדשה יותר, תופיע התראה אם אוזניות הראש יונחו קרוב למחשב. לחץ על "התחבר".

3. אם ברצונך לצמד עם מכשיר נוסף, חזור על שלבים 1 ו-2. אפשר לצמד 8 מכשירים לכל היותר ולהתחבר ל-2 מכשירים באותו הזמן.

כוונון התאמה

1. עשוי להיות קל יותר לכוון את האוזניות כאשר הן על הראש. החלק את האפרכסות מעלה ומטה על רצועת הראש, עד להתאמה נוחה על האוזניים.

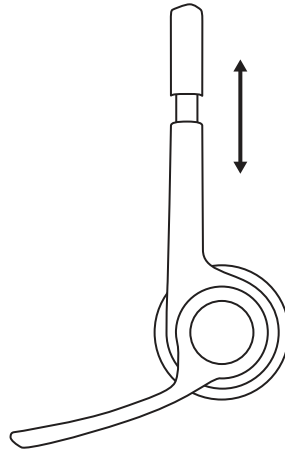

2. הזז את הבום של המיקרופון כלפי מעלה או מטה עד אשר הוא מאוזן אל מול הפה ללכידת שמע טובה יותר.

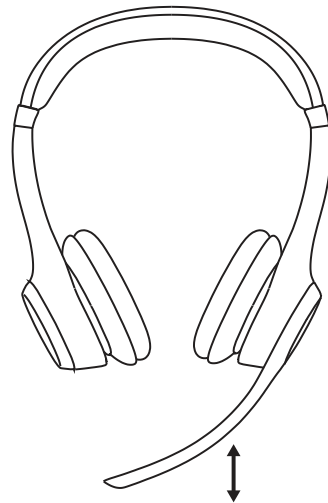

השתקה

1. הפוך את מיקרופון הבום כלפי מעלה או מטה על מנת להשתיק או לבטל השתקה.

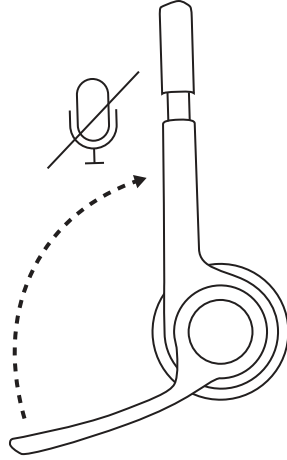

2. תשמע פקודות קוליות המציינות האם המיקרופון מושתק או פועל¹.

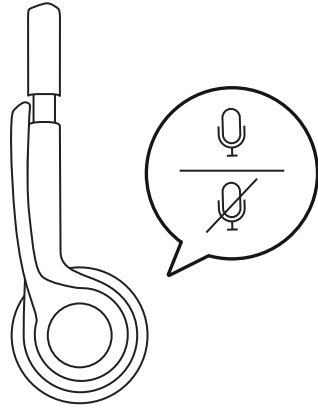

טעינה

נורת ה-LED באוזניות הראש תהפוך לאדומה כאשר רמת הסוללה נמוכה מ-10%.

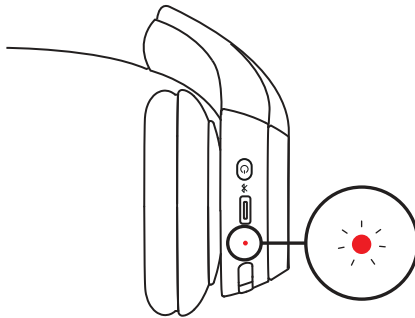

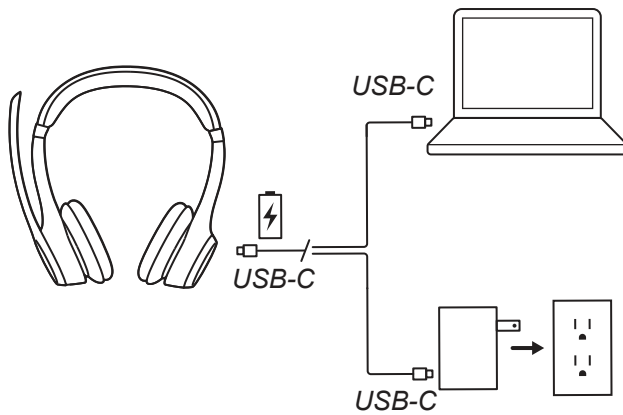

1. חבר קצה אחד של הכבל ליציאת USB-C בחלק התחתון של האפרכסת ואת הקצה השני ליציאת הטעינה של ה-USB-C במחשב או למתאם חשמל.
2. נורית ה-LED תתחיל לנשום בעת טעינה.
3. נורית ה-LED תואר בלבן קבוע כאשר טעונה במלואה. טעינה של 5 דקות תספק עד שעה אחת של זמן שיחה³, וטעינה מלאה תארך כשעתיים.
4. אפשר להשתמש באוזניות הראש עם Bluetooth® במהלך הטעינה.

התאמה אישית עם LOGI TUNE

קח שליטה על חווית המוזיקה והפגישות עם Logi Tune. כוון טון צד, רמת מיקרופון ואקולייזר לחווית שמע מועדפת באמצעות יישום למחשב או הנייד של Logi Tune עבור אוזניות הראש של Logitech.

מומלץ גם לשפר את ביצועי אוזניות הראש באמצעות עדכוני תוכנה וקושחה תקופתיים.

Logi Tune



כווןן שמיעה עצמית

שמיעה עצמית מאפשרת לך לשמוע את הקול של עצמך בשיחות, כדי שתדע מהי עוצמת הדיבור שלך. ב-Logi Tune, בחר בתכונת השמיעה העצמית, וכוון את החוגה בהתאם.

- מספר גבוה יותר פירושו יותר צליל חיצוני.
- מספר נמוך יותר פירושו פחות צליל חיצוני.

טיימר שינה אוטומטי

על מנת לחסוך בצריכת סוללה, כברירת מחדל, אוזניות הראש יכובו באופן אוטומטי כשאינן בשימוש למשך חצי שעה. כוון את טיימר השינה ב-Logi Tune. על מנת להעיר את אוזניות הראש, נסה ללחוץ שוב על מתג ההפעלה.

איפוס אוזניות הראש

1. הפעל את אוזניות הראש.

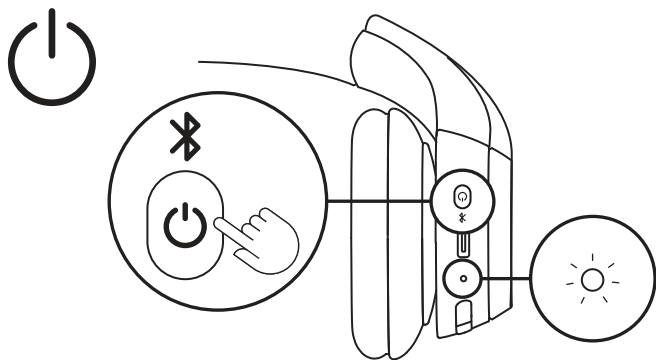

2. לחץ והחזק את לחצן השיחה ולחצן עוצמת הקול "-" למשך 5 שניות.

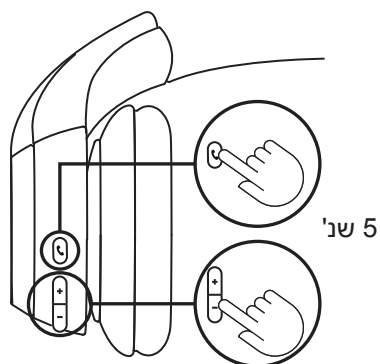

3. כאשר אוזניות הראש יאופסו בהצלחה, נורית ה-LED תהבהב 3 פעמים במהירות מצבע אדום לצבע לבן ולאחר מכן תיכבה.

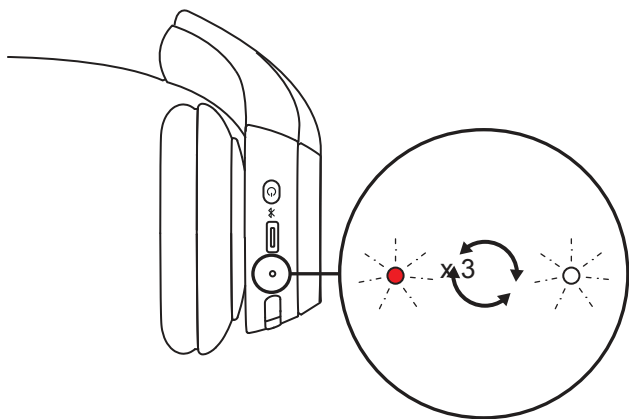

4. אוזניות הראש יכובו לאחר איפוס.

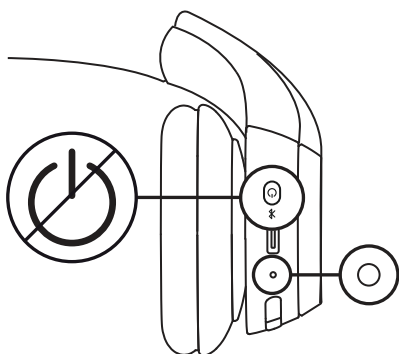

בקרי לחצן

פעולה	לחצן	שימוש	
לחיצה קצרה	לחצן שיחה	מענה/סיום שיחה	בקורות שיחה
לחיצה של 1.5 שני'		דחיית שיחה	
לחיצה קצרה		חזרה לשיחה	
לחיצה קצרה	"+"	הגברת עוצמת קול	עוצמת קול
לחיצה קצרה	"-"	הנמכת עוצמת קול	
לחיצה של 2 שני'	לחצן הפעלה	צימוד <i>Bluetooth</i> [®]	קישוריות

מחוני נורית LED

נורית LED	מצב	קטיגוריה
רצוף	מופעל	הפעלה
נשימה	הסוללה בטעינה	
רצוף	סוללה טעונה במלואה	
אדום	סוללה חלשה (פחות מ-10%)	
מהבהב	צימוד <i>Bluetooth</i> [®]	קישוריות
רצוף	מחובר ל- <i>Bluetooth</i> [®]	
הבהוב איטי	חיבור אבד	
הבהוב מהיר מאדום ללבן במשך שלוש פעמים ולאחר מכן תיכבה	איפוס להגדרות יצרן	

הערה: התנהגויות המופעלות על ידי המשתמש, כגון צימוד *Bluetooth*[®], יקבלו עדיפות; מחוון התאורה יחזור לאחר מכן למצב הקודם שלו מרגע שהתנהגות הושלמה.

מידות

אוזניות ראש:

גובה: 172.84 מ"מ

רוחב: 166.71 מ"מ

עומק: 66 מ"מ

משקל: 122 גר'

כיסוי אוזן:

גובה: 66 מ"מ

רוחב: 66 מ"מ

עומק: 16 מ"מ

תאימות

עובד עם *Windows*, *macOS*, *ChromeOS*², *Linux*², *iOS*,

iPadOS, או מכשירי *Android* דרך *Bluetooth*[®].

מותאם לאפליקציות השיחה הנפוצות.

מפרט טכני

סוג מיקרופון: מיקרופונים מייצרי אלומה כפולים עם אלגוריתם ביטול רעשים.

תחום היענות (רמקל): 20-50 kHz (מצב מוזיקה), 7~100 kHz (מצב שיחה)

תחום היענות (מיקרופון): 7-100 kHz

זמן האזנה: עד 16 שעי³

זמן שיחה: עד 20 שעי³

גרסת Bluetooth®: 5.3

טווח אלחוטי: עד 30 מ' ⁴

אורך כבל טעינה: 1 מ'

הערת שוליים

¹אוזניות הראש תומכות כרגע בפקודות קול בשפות הבאות: אנגלית, צרפתית, גרמנית, איטלקית, ספרדית ופורטוגזית. אפשר לבחור את השפה המועדפת באפליקציית Logi Tune.

²תכונות הבסיס של המכשיר ייתמכו במערכות הפעלה שאינן תומכות ב-Logi Tune. בדוק את תאימות Logi Tune באתר logi.com/tune.

³ אורך חיי הסוללה עשוי להשתנות לפי המשתמש ותנאי המיחשוב.

⁴פתח קו שדה ראייה. הטווח האלחוטי עשוי להשתנות לפי סביבת הפעלה ותצורת המחשבים.

www.logitech.com/support/zone300

© Logitech, Logitech, Logi, Zone 2024 והלוגו של Logitech הם סימנים מסחריים או סימנים מסחריים רשומים של Logitech Europe S.A. או החברות המסונפות לה בארה"ב ו/או במדינות אחרות. Windows הנו סימן רשום של Microsoft Inc., הרשומה בארה"ב ובמדינות נוספות. Apple, הלווגו של Apple, Mac ו-iOS הם סימנים מסחריים של Apple Inc. הרשומים בארה"ב ובמדינות ובאזורים אחרים. App Store הוא שירות מסחרי של Apple Inc. ChromeOS, Google Play והלוגו של Google Play הם סימנים מסחריים של Google LLC. הסימן המילולי והלוגואים של Bluetooth® הם סימנים מסחריים רשומים של Bluetooth SIG, Inc. וכל שימוש בהם על-ידי Logitech מתבצע בכפוף לרישיון שימוש USB-C הוא סימן מסחרי של USB Implementers Forum. כל שאר הסימנים המסחריים של ישויות צד-שלישי הרכוש בעליהם השונים. Logitech מניחה כי אין אחריות עבור כל טעות שעלולות להופיע במדריך זה. המידע הנמצא כאן נתון לשינוי ללא התראה מוקדמת.