

# BRAUN

QuickStyle 5  
QuickStyle 7



Type 13850000, 13870000

Register your product  
[www.braunhousehold.com/register](http://www.braunhousehold.com/register)

Garment  
Steamer

- DE** Bitte lesen Sie die Sicherheitshinweise (separate Broschüre) sorgfältig und vollständig, bevor Sie das Gerät in Betrieb nehmen.
- EN** Please read safety instructions (separate booklet) carefully and completely before using the appliance.
- FR** Veuillez lire attentivement l'intégralité des instructions de sécurité (livret séparé) avant d'utiliser l'appareil.
- ES** Lea completamente las instrucciones de seguridad (manual separado) con atención antes de utilizar el aparato.
- CA** Si us plau, llegiu les instruccions de seguretat (llibret a part) detingudament i completament abans d'utilitzar l'aparell.
- PT** Leia as instruções de segurança (folheto separado) atentamente e por completo antes de utilizar o aparelho.
- IT** Si prega di leggere attentamente ed integralmente le istruzioni di sicurezza (libretto separato) prima di utilizzare l'apparecchio.
- NL** Lees de veiligheidsaanwijzingen (afzonderlijk boekje) aandachtig en volledig voordat u dit product gebruikt.
- DK** Læs sikkerhedsinstruktionerne (separat hæfte) omhyggeligt og fuldstændigt, før apparatet bruges.
- NO** Les alle sikkerhetsanvisningene grundig før du tar i bruk apparatet.
- SE** Läs igenom säkerhetsanvisningarna (separat häfte) noggrant innan du använder apparaten.
- FI** Lue turvallisuusohjeet (erillinen kirjanen) huolella kokonaan ennen laitteen käyttöä.
- PL** Przed użyciem urządzenia proszę uważnie przeczytać instrukcje bezpieczeństwa (osobna broszura).
- CZ** Přečtěte si pečlivě a kompletně bezpečnostní pokyny (samostatná brožura) před použitím přístroje.
- SK** Kým začnete spotrebič používať, dôkladne si preštudujte bezpečnostné pokyny (samostatná brožúrka).
- HU** Kérjük, hogy a készülék használatá elótt olvassa végig figyelmesen a biztonsági utasításokat (külön füzet).
- HR** Molimo vas da prije početka korištenja uređaja pažljivo i u cijelosti pročitate sigurnosne upute (posebna knjižica).
- SL** Pred napravo začnete uporabljati, pozorno in v celoti preberite navodila (ločena knjižica).
- TR** Cihazı kullanmadan önce lütfen güvenli talimatlarını dikkatle ve tamamen okuyun (ayrı kitapçık).
- RO** Vă rugăm să citiți cu atenție și în întregime instrucțiunile de siguranță (broșură separată) înainte de a utiliza aparatul.
- GR** Μελετήστε με προσοχή όλες τις οδηγίες ασφαλείας (ξεχωριστό φυλλάδιο) προτού χρησιμοποιήσετε τη συσκευή.
- KZ** Аспапты Болданарды; алдында 5ауірсіздік бойынша нЕс5ауларды (бФлек кітапша) зейін бойып тігелдей обып шыны;ыз.
- RU** Перед использованием прибора внимательно полностью прочтите инструкции по технике безопасности (отдельная брошюра).
- UA** Перед використанням пристрою уважно та повністю прочитайте інструкцію з техніки безпеки (окрему брошуру).
- AR** يُرجى قراءة تعليمات الأمان (كتيب منفصل) بعناية وبشكل كامل قبل استخدام الجهاز.

Deutsch.....	9
English .....	11
Français.....	13
Español .....	15
Català .....	17
Português .....	19
Italiano .....	21
Nederlands .....	23
Dansk .....	25
Norsk.....	27
Svenska.....	29
Suomi .....	31
Polski .....	33
Český .....	35
Slovenský .....	37
Magyar .....	39
Hrvatski.....	41
Slovenski.....	43
Türkçe.....	45
Română (RO/MD).....	47
Ελληνικά .....	49
Қазақ.....	51
Русский.....	54
Українська.....	57
عربي .....	59

© Copyright 2023. All rights reserved  
De'Longhi Braun Household GmbH  
Carl-Ulrich-Straße 4  
63263 Neu-Isenburg/Germany

# QuickStyle 5

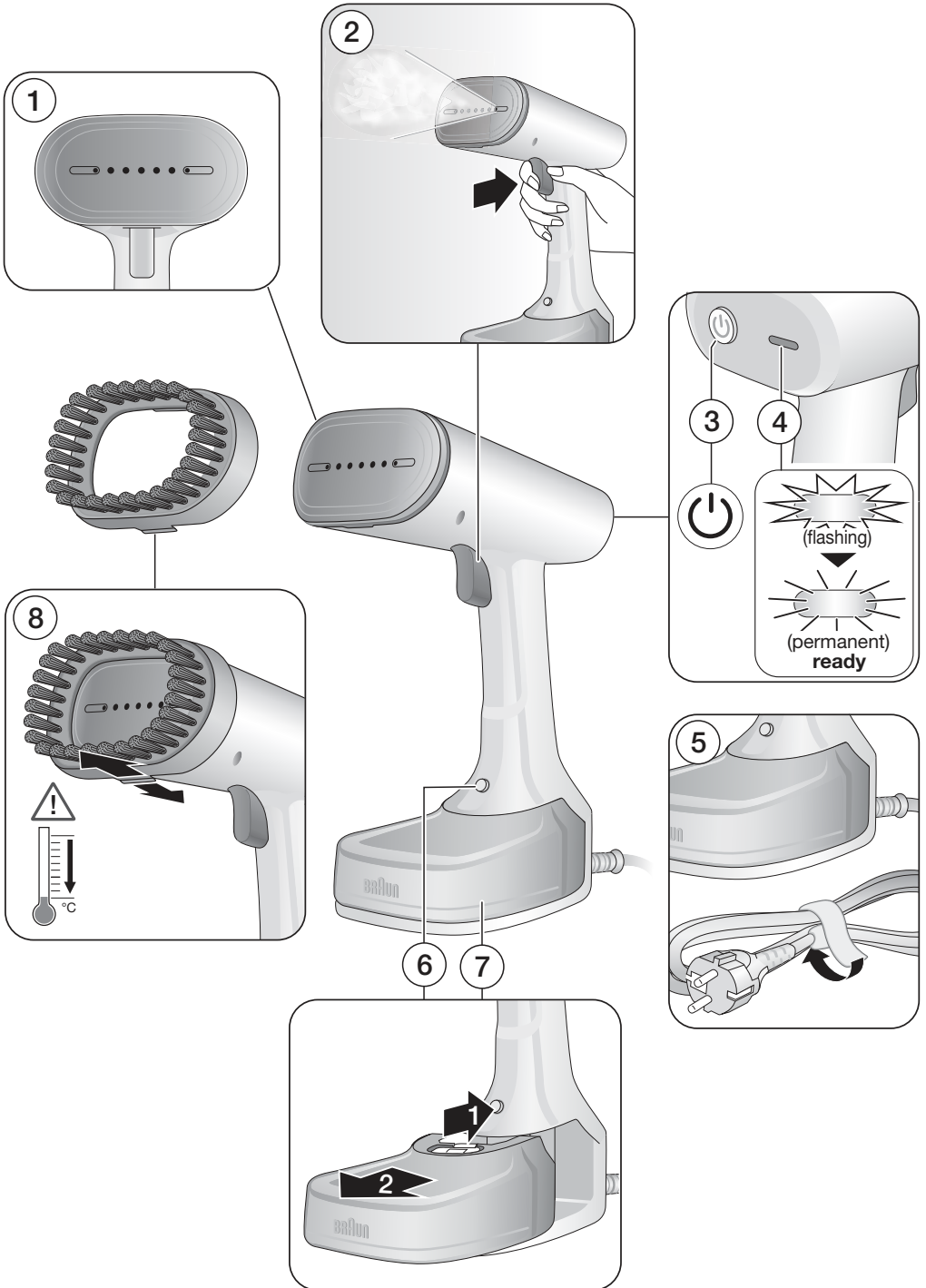

# QuickStyle 7

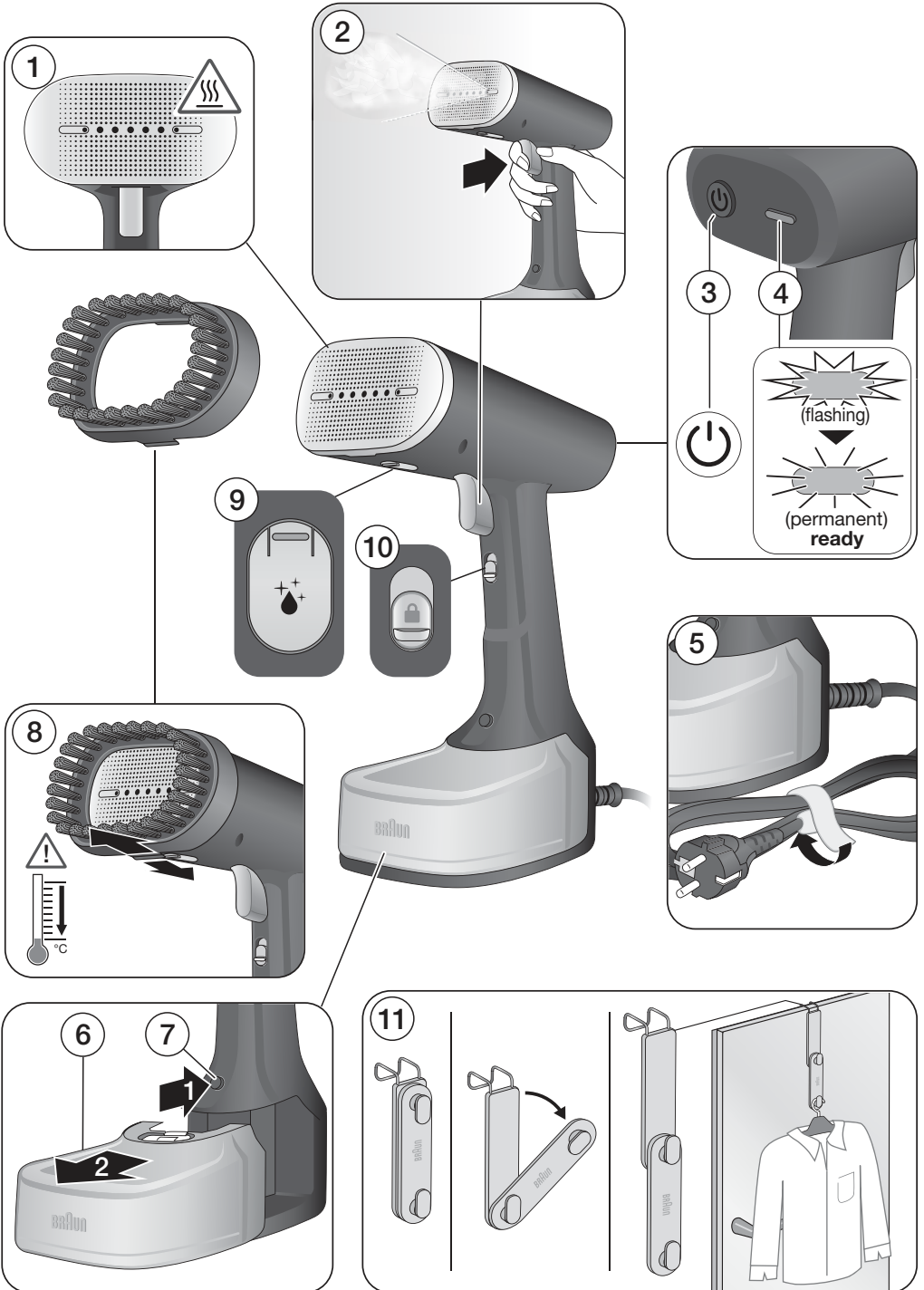

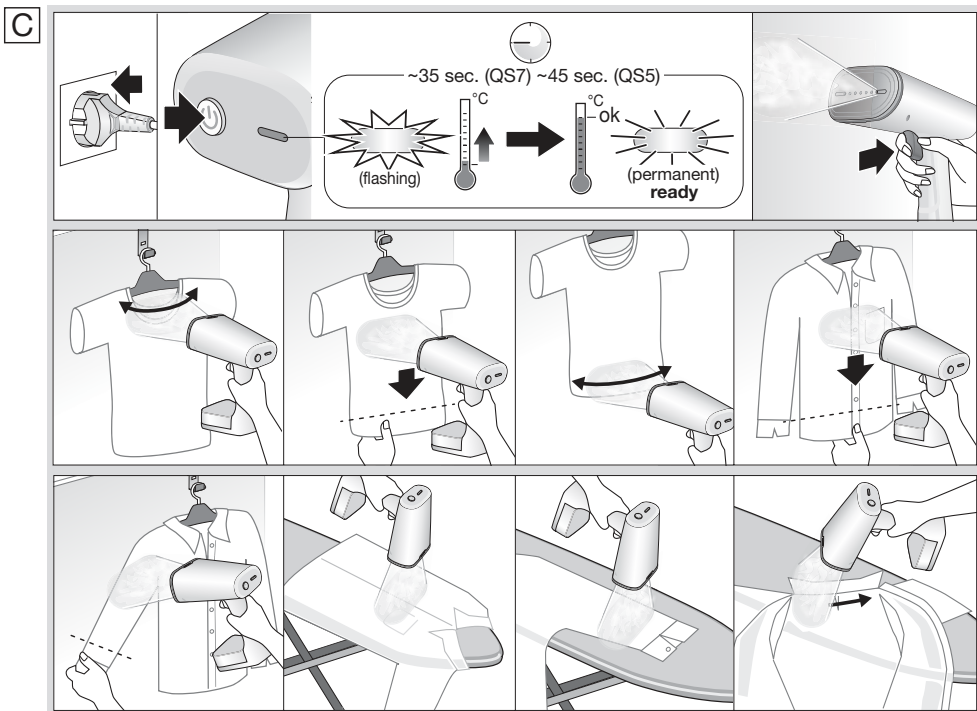
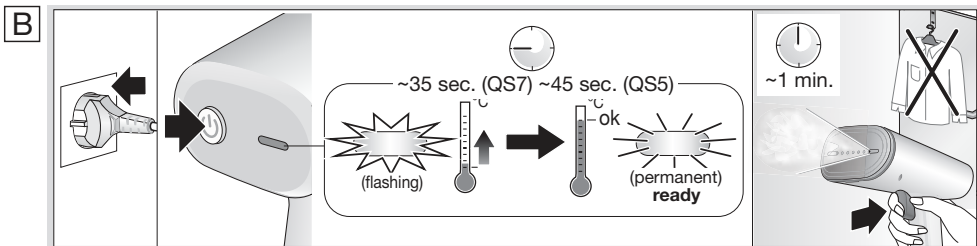
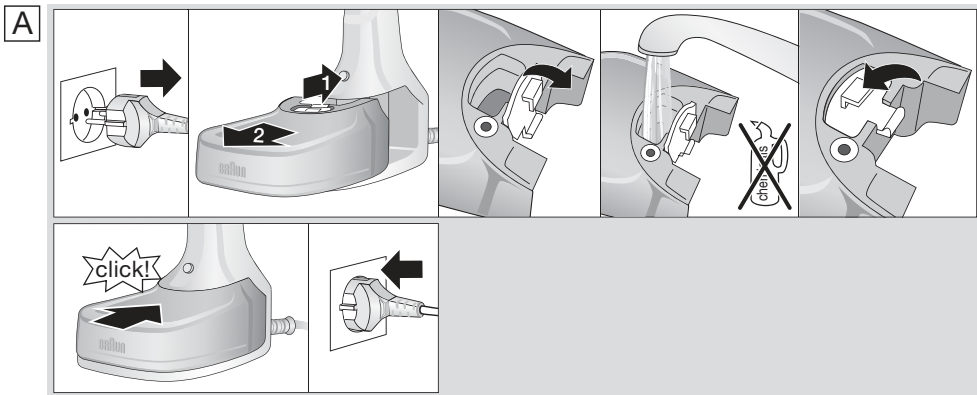

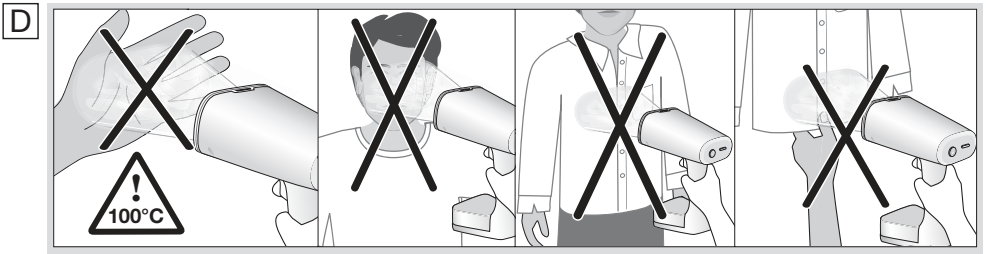

## QuickStyle 7

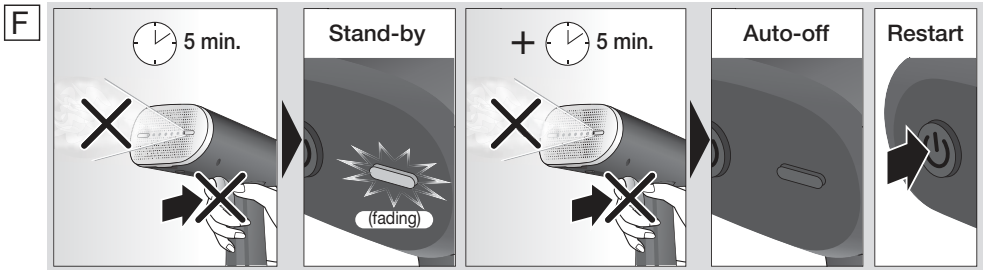
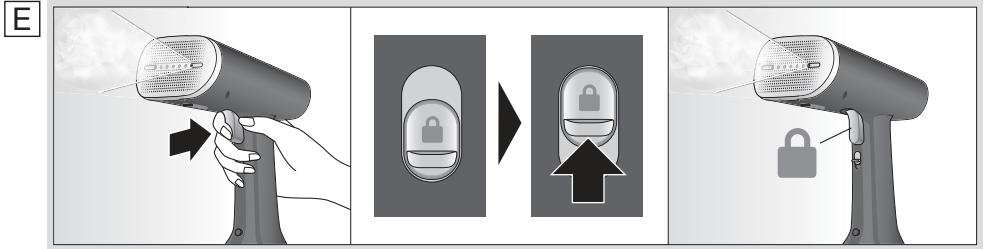



## DEUTSCH

Unsere Produkte werden hergestellt, um höchste Ansprüche an Qualität, Funktionalität und Design zu erfüllen. Wir wünschen Ihnen mit Ihrem neuen Gerät von Braun viel Freude.

### Vor dem Gebrauch

Bitte lesen Sie die Gebrauchsanweisung sorgfältig und vollständig, bevor Sie das Gerät in Betrieb nehmen

### Beschreibung

- 1 Bügelsole
- 2 Dampftaste
- 3 Ein-/Ausschaltaste
- 4 Dampfkontrollleuchte
- 5 Netzkabel / Aufbewahrung
- 6 Abnehmbarer Wassertank
- 7 Entriegelungstaste (Wassertank)
- 8 Bürste
- 9 Entkalkungs-Schieber (nur Serie 7)
- 10 Dampf Verriegelungstaste (nur Serie 7)
- 11 Türhaken (nur Serie 7)

### (A) Befüllen des Wassertanks

Vergewissern Sie sich, dass das Gerät ausgeschaltet ist. Wenn Sie extrem hartes Wasser haben, empfehlen wir Ihnen, 50 % Leitungswasser und 50 % destilliertes Wasser zu verwenden. Verwenden Sie kein Kondenswasser aus einem Wäschetrockner.

### (B) Vor dem Erstgebrauch

Wenn das Gerät zum ersten Mal dampfbereit ist, empfehlen wir, die Dampftaste 1 Minute lang zu drücken, ohne die Kleidungsstücke zu bedampfen.

### (C) Inbetriebnahme

- Mit dem Türhaken können Sie Ihr Kleidungsstück zum Dämpfen aufhängen. Für eine optimale Nutzung führen Sie die Bügelsole von oben nach unten über Ihr Kleidungsstück.
- Sie können auch ein Bügelbrett für die Behandlung ihrer Kleidungsstücke verwenden.
- Die Bürste öffnet die Gewebestrukturen, damit der Dampf besser eindringen kann.

### (D) Vorsicht

Beachten Sie, dass der austretende Dampf bis zu 100°C heiß wird.

- Richten Sie den Dampf nicht direkt auf Ihre Hände.
- Dämpfen Sie nicht in das Gesicht.
- Dämpfen Sie nicht in Richtung des Körpers.

### (E) Dauerdampf (nur Serie 7)

Für Ihren Komfort können Sie die Dampftaste sperren und die Kleidungsstücke dämpfen, ohne die Dampftaste ständig zu drücken.

### (F) Automatische

#### Abschaltung (nur Serie 7)

Diese Funktion wird aktiviert, wenn nach 5 Minuten keine Dampfabgabe erfolgt ist. Das Gerät geht in den Stand-by-Modus und zeigt ein schwächer werdendes Licht an. Nach weiteren 5 Minuten schaltet sich das Gerät aus.

### (G) Entkalken (nur Serie 7)

Um die optimale Leistung zu erhalten, muss das Gerät regelmäßig entkalkt werden. Wir empfehlen eine Entkalkung pro Monat.

Achten Sie darauf, den Entkalkungs-Schieber nach dem Entkalkungsvorgang zu

schließen, da sonst Dampf austreten kann. Öffnen oder berühren Sie den Entkalkungs-Schieber niemals, wenn das Gerät heiß und eingesteckt ist.

## Garantie und Service

Detaillierte Informationen finden Sie in der separaten Garantie- und Servicebroschüre oder unter [www.braunhousehold.com](http://www.braunhousehold.com).

Die Gerätepezifikationen und diese Gebrauchsanweisungen können ohne Vorankündigung geändert werden.

## (H) Reinigung und Pflege

Vergewissern Sie sich vor der Reinigung, dass das Gerät ausgeschaltet, der Netzstecker gezogen und es vollständig abgekühlt ist.

## Fehlerbehebung

FEHLER	LÖSUNG
Wassertropfen tropfen von der Bügelsohle	Stellen Sie den Dampfglätter in aufrechter Position auf eine ebene Fläche und warten Sie einige Sekunden.
Der Dampfglätter erzeugt ein pumpendes Geräusch/der Griff vibriert.	Das ist normal
Es tritt kein Dampf aus der Bügelsohle.	Ziehen Sie den Netzstecker des Dampfglätters und füllen Sie den Wassertank auf. Warten Sie nach dem Einschalten, bis die Aufheizzeit beendet ist, und drücken Sie dann 10 Sekunden lang die Dampftaste.
	Setzen Sie den Wassertank richtig ein.
Wasseraustritt aus dem Wassertank.	Vergewissern Sie sich, dass die Einfüllöffnung richtig verschlossen ist.
Die Dampfkontrollleuchte funktioniert nicht.	Wenden Sie sich an einen autorisierten Braun Kundendienst.
<b>Nur Serie 7</b>	
Das Gerät produziert weniger Dampf. Verunreinigungen treten aus der Bügelsohle aus.	Führen Sie den Entkalkungsvorgang aus.
Aus der Bügelsohle tritt kontinuierlich Dampf aus.	Deaktivieren Sie die Funktion "Dauerdampf".
Der Entkalkungsschieber ist durch Kalk blockiert.	Führen Sie den Entkalkungsvorgang häufiger durch, mindestens einmal pro Monat (siehe entsprechendes Kapitel).
	Wenden Sie sich an einen autorisierten Braun Kundendienst

## ENGLISH

Our products are engineered to meet the highest standards of quality, functionality and design. We hope you thoroughly enjoy your new Braun appliance.

### **Before use**

Please read the user instructions carefully and completely before using the appliance

### **Description**

- 1 Soleplate
- 2 Steam button
- 3 On/Off button
- 4 Steam indicator light
- 5 Power cord / storage
- 6 Removable water tank
- 7 Release button (water tank)
- 8 Brush
- 9 Descaling slider (only Series 7)
- 10 Steam lock button (only Series 7)
- 11 Door hook (only Series 7)

### **(A) Filling the water tank**

Make sure the appliance is plugged off. If you have extremely hard water, we recommend that you use 50% tap water and 50 % distilled water. Do not use condensation water from a tumble dryer.

### **(B) Before first use**

When steam is ready for the first time we recommend to press the steam button for 1 minute without steaming towards garments.

### **(C) Start into operation**

- The door hook allows to hang your garment for steaming. For optimal use, pass the soleplate over your garment from top to bottom.
- You can also use an ironing board for treating your garments.
- The brush opens the weaves of the fabrics for better steam penetration.

### **(D) Caution**

Beware that the escaping steam becomes up to 100°C degrees hot.

- Do not aim the steam directly towards your hands.
- Do not steam into your face.
- Do not steam into direction of your body.

### **(E) Continous Steam (only Series 7)**

For your convenience you can lock the steam button and steam the garments without pressing the steam button all the time.

### **(F) Auto Off (only Series 7)**

This function is activated if after 5 minutes there has been no steam emission. The appliance goes into stand-by mode and is showing a fading light. After additional 5 minutes the appliance turns off.

### **(G) Descaling (only Series 7)**

To maintain optimum performance, the appliance needs to be decalcified regularly. We recommend once per month.

Be sure to close the slider after the descaling process has been finished otherwise steam could come out. Never open or touch the slider when the appliance is hot and plugged in.

## (H) Care and Cleaning

Before Cleaning always make sure that the appliance is unplugged and has cooled down completely.

## Warranty and Service

For detailed information see separate warranty and service leaflet or visit [www.braunhousehold.com](http://www.braunhousehold.com).

Both the design specifications and these user instructions are subject to change without notice.

## Troubleshooting Guide

PROBLEM	SOLUTION
Water droplets drip from the soleplate.	Place the Garment steamer in an upright position on a flat surface and wait some seconds
The Garment steamer produces a pumping sound/the handle vibrates.	This is normal.
Steam does not come out from the soleplate.	Unplug the Garment steamer and refill the water tank. After switched ON, wait until the heat up time is completed and then press the steam button for 10 seconds.
	Insert the water tank properly.
Water leaks from the water tank.	Ensure that the filling hole is closed properly.
Steam indicator light does not work.	Contact an authorized Braun Customer Service.
<b>Only for Series 7</b>	
The appliance produces less steam. Impurities come out of the soleplate	Perform the descaling procedure.
Steam comes out continuously from the soleplate.	Deactivate the “continuous steam” function.
The descaling slider is blocked with scale.	Perform the descaling procedure more frequently; at least once per month (refer to the dedicated chapter)
	Contact an authorized Braun Customer Service.

## FRANÇAIS

Nos produits sont conçus de manière à répondre aux normes les plus exigeantes en matière de qualité, de fonctionnalité et de design. Nous espérons que votre nouvel appareil Braun vous apportera pleinement satisfaction.

### **Avant l'utilisation**

Veuillez lire attentivement l'intégralité du mode d'emploi avant d'utiliser l'appareil

### **Description**

- 1 Semelle
- 2 Bouton d'activation de la vapeur
- 3 Bouton marche/arrêt
- 4 Voyant de la vapeur
- 5 Cordon d'alimentation / logement
- 6 Réservoir d'eau amovible
- 7 Bouton de déverrouillage (réservoir d'eau)
- 8 Brosse
- 9 Glissière de détartrage (uniquement série 7)
- 10 Bouton de verrouillage de la vapeur (uniquement série 7)
- 11 Crochet de porte (uniquement série 7)

### **(A) Remplissage du réservoir d'eau**

Assurez-vous que l'appareil est débranché. Si la dureté de votre eau est extrêmement élevée, nous vous recommandons d'utiliser un mélange constitué de 50 % d'eau du robinet et de 50 % d'eau distillée. N'utilisez pas l'eau de condensation provenant d'un sèche-linge.

### **(B) Avant la première utilisation**

Lorsque la vapeur est prête pour la première fois, nous recommandons d'appuyer sur le bouton d'activation de la vapeur pendant

1 minute sans projeter de vapeur sur des textiles.

### **(C) Mise en marche**

- Le crochet de porte vous permet d'accrocher votre textile pour le défroissage. Pour une utilisation optimale, faites passer la semelle au-dessus de votre textile du haut vers le bas.
- Vous pouvez également utiliser une planche à repasser pour défroisser vos textiles.
- La brosse ouvre les tissages des textiles afin de faciliter la pénétration de la vapeur.

### **(D) Attention**

N'oubliez pas que la vapeur qui s'échappe peut atteindre jusqu'à 100 °C.

- Ne dirigez pas la vapeur directement sur vos mains.
- Ne projetez pas la vapeur dans votre visage.
- Ne projetez pas la vapeur en direction de votre corps.

### **(E) Vapeur continue**

**(uniquement série 7)**

Pour votre confort, vous pouvez verrouiller le bouton d'activation de la vapeur et projeter de la vapeur sur les textiles sans avoir à maintenir le bouton enfoncé.

### **(F) Arrêt automatique**

**(uniquement série 7)**

Cette fonction est activée si aucune émission de vapeur n'a lieu durant 5 minutes. L'appareil passe en mode veille et affiche une lumière qui diminue peu à peu. Au bout de 5 minutes, l'appareil s'éteint.

## (G) Détartrage

### (uniquement série 7)

Pour que les performances restent optimales, l'appareil doit être détartré régulièrement. Nous recommandons une fois par mois.

Veillez à fermer la glissière après avoir terminé le processus de détartrage, car sinon de la vapeur pourrait s'échapper. N'ouvrez ni ne touchez jamais la glissière lorsque l'appareil est chaud et branché.

## (H) Entretien et nettoyage

Avant le nettoyage, assurez-vous toujours que l'appareil est débranché et a eu le temps de refroidir complètement.

### Garantie et service

Pour des informations détaillées, voir la notice de garantie et de service ou consulter le site [www.braunhousehold.com](http://www.braunhousehold.com).

Les caractéristiques de design et le présent mode d'emploi peuvent être modifiés sans préavis.

## Guide de dépannage

PROBLÈME	SOLUTION
Des gouttelettes d'eau s'écoulent de la semelle.	Placez le défroisseur vapeur dans une position verticale sur une surface plane et attendez quelques secondes
Le défroisseur vapeur émet un bruit de pompage/la poignée vibre.	Cela est normal.
Il n'y a pas de vapeur sortant de la semelle.	Débranchez le défroisseur vapeur et remplissez à nouveau le réservoir d'eau. Après l'avoir mis en marche, attendez la fin du temps de chauffe, puis appuyez sur le bouton d'activation de la vapeur pendant 10 secondes.
	Remplacez correctement le réservoir d'eau.
De l'eau s'écoule du réservoir d'eau.	Veillez à ce que le trou de remplissage est bien fermé.
Le voyant de la vapeur ne fonctionne pas.	Contactez un service après-vente Braun agréé.
<b>Uniquement pour la série 7</b>	
L'appareil produit moins de vapeur. Des impuretés sortent de la semelle	Effectuez la procédure de détartrage.
De la vapeur sort continuellement de la semelle.	Désactivez la fonction « vapeur continue ».
La glissière de détartrage est bloquée par du tartre.	Effectuez la procédure de détartrage plus souvent ; au moins une fois par mois (voir le chapitre dédié)
	Contactez un service après-vente Braun agréé.

## ESPAÑOL

Nuestros productos han sido elaborados para cumplir los más altos estándares de calidad, funcionalidad y diseño. Esperamos que disfrute al máximo de su nuevo aparato Braun.

### **Antes de usar**

Lea atentamente todas las instrucciones de uso antes de utilizar la unidad.

### **Descripción**

- 1 Suela de la plancha
- 2 Botón de vapor
- 3 Botón de encendido/apagado
- 4 Indicador luminoso de vapor
- 5 Cable de alimentación/almacenamiento
- 6 Depósito de agua extraíble
- 7 Botón de desbloqueo (depósito de agua)
- 8 Cepillo
- 9 Deslizador de descalcificación (solo Serie 7)
- 10 Botón de bloqueo de vapor (solo Serie 7)
- 11 Gancho de la puerta (solo Serie 7)

### **(A) Llenado del depósito de agua**

Asegúrese de que la unidad está desenchufada. Si el agua es extremadamente dura, le recomendamos que emplee un 50 % de agua del grifo y un 50 % de agua destilada. No use el agua de condensación de la secadora.

### **(B) Antes del primer uso**

Cuando el vapor esté listo por primera vez, recomendamos pulsar el botón de vapor durante 1 minuto sin planchar a vapor hacia las prendas.

### **(C) Puesta en funcionamiento**

- El gancho de la puerta permite colgar la prenda para plancharla a vapor. Para un uso óptimo, pase la suela de la plancha sobre la prenda de arriba abajo.
- También puede utilizar una tabla de planchar para tratar sus prendas.
- El cepillo abre las tramas de los tejidos para una mejor penetración del vapor.

### **(D) Precaución**

Tenga en cuenta que el vapor que sale puede alcanzar los 100 °C de temperatura.

- No dirija el vapor directamente hacia las manos.
- No dirija el vapor hacia la cara.
- No dirija el vapor hacia el cuerpo.

### **(E) Vapor continuo (solo Serie 7)**

Para su comodidad, puede bloquear el botón de vapor y planchar a vapor las prendas sin pulsar el botón de vapor todo el tiempo.

### **(F) Apagado automático (solo Serie 7)**

Esta función se activa si después de 5 minutos no se ha producido ninguna emisión de vapor. La unidad pasa a modo de espera y se enciende una luz tenue. Transcurridos otros 5 minutos, la unidad se apaga.

### **(G) Descalcificación (solo Serie 7)**

Para mantener un rendimiento óptimo, es necesario descalcificar el aparato con regularidad. Recomendamos una vez al mes.

Asegúrese de cerrar el deslizador una vez finalizado el proceso de descalcificación, ya que de lo contrario podría salir vapor. No abra ni toque nunca el deslizador cuando el aparato esté caliente y enchufado.

## (H) Cuidado y limpieza

Antes de limpiar el aparato asegúrese siempre de que está desenchufado y se ha enfriado por completo.

## Garantía y servicio

Para obtener información detallada, consulte el cuaderno de la garantía y el servicio o visite [www.braunhousehold.com](http://www.braunhousehold.com).

Las especificaciones de diseño y estas instrucciones de uso están sujetas a cambios sin previo aviso.

## Guía de resolución de problemas

PROBLEMA	SOLUCIÓN
Caen gotas de agua de la suela de la plancha.	Coloque la plancha de vapor en posición vertical sobre una superficie plana y espere unos segundos.
La plancha de vapor produce un sonido de bombeo/el mango vibra.	Es normal.
No sale vapor de la suela de la plancha.	Desenchufe la plancha de vapor y rellene el depósito de agua. Después de encenderla, espere a que finalice el tiempo de calentamiento y pulse el botón de vapor durante 10 segundos.
	Inserte el depósito de agua correctamente.
El depósito de agua pierde agua.	Asegúrese de que el orificio de llenado está bien cerrado.
El indicador luminoso de vapor no funciona.	Póngase en contacto con el servicio de atención al cliente autorizado de Braun.
<b>Solo para Serie 7</b>	
El aparato produce menos vapor. Salen impurezas de la suela de la plancha	Realice el procedimiento de descalcificación.
Sale vapor continuamente de la suela de la plancha.	Desactive la función "vapor continuo".
El deslizador de descalcificación está obstruido con cal.	Realice el proceso de descalcificación con más frecuencia, al menos una vez al mes (consulte el capítulo correspondiente)
	Póngase en contacto con el servicio de atención al cliente autorizado de Braun.

## CATALÀ

Els nostres productes estan dissenyats per complir les normes més estrictes de qualitat, funcionalitat i disseny. Esperem que gaudiu plenament del seu nou electrodomèstic Braun.

### **Abans de la utilització**

Llegiu detinguda i completament les instruccions d'ús abans d'utilitzar l'aparell

### **Descripció**

- 1 Sola
- 2 Botó de vapor
- 3 Botó d'encesa/apagada
- 4 Llum indicadora de vapor
- 5 Emmagatzematge del cable d'alimentació
- 6 Dipòsit d'aigua extraïble
- 7 Botó de desbloqueig (dipòsit d'aigua)
- 8 Raspall
- 9 Regleta de descalcificació (només Sèrie 7)
- 10 Botó de bloqueig de vapor (només Sèrie 7)
- 11 Ganxo de porta (només Sèrie 7)

### **(A) Ompliment del dipòsit d'aigua**

Assegureu-vos que l'aparell està desconectat. Si teniu aigua extremadament dura, us recomanem que utilitzeu una barreja de 50 % d'aigua de l'aixeta i 50 % d'aigua destil·lada. No utilitzeu aigua de condensació d'una assecadora.

### **(B) Abans del primer ús**

Quan el vapor estigui llest per primera vegada, us recomanem que premeu el botó de vapor durant 1 minut sense vaporitzar cap a les peces.

### **(C) Posada en funcionament**

- El ganxo de la porta permet penjar la peça per coure-la al vapor. Per a un ús òptim, passeu la sola sobre la peça de dalt a baix.
- També podeu utilitzar una taula de planxar per tractar les seves peces.
- El raspall obre les trames dels teixits per a una millor penetració del vapor.

### **(D) Precaució**

Aneu amb compte perquè el vapor que surt s'escalfa fins a 100 °C.

- No dirigiu el vapor directament cap a les mans.
- No us tireu vapor a la cara.
- No vaporitzeu en direcció al vostre cos.

### **(E) Vapor continu (només Sèrie 7)**

Per a la vostra comoditat, podeu bloquejar el botó de vapor i vaporitzar les peces sense prémer el botó de vapor tot el temps.

### **(F) Auto Off (només Sèrie 7)**

Aquesta funció s'activa si després de 5 minuts no hi ha hagut cap expulsió de vapor. L'aparell entra en espera i mostra una llum que s'apaga. Després de 5 minuts addicionals, s'apaga l'aparell.

### **(G) Descalcificació (només Sèrie 7)**

Per mantenir un rendiment òptim, cal descalcificar l'aparell amb regularitat. Recomanem un cop al mes.

Assegureu-vos de tancar la regleta un cop finalitzat el procés de descalcificació, en cas contrari podria sortir vapor. No obriu ni toqueu mai la regleta quan l'aparell estigui calent i endollat.

## (H) Cura i neteja

Abans de la neteja, assegureu-vos sempre que l'aparell està desendollat i s'ha refredat completament.

## Garantia i servei

Per obtenir informació detallada, consulteu el full de garantia i servei per separat o vi-siteu [www.braunhousehold.com](http://www.braunhousehold.com).

Tant les especificacions de disseny com aquestes instruccions d'ús estan subjectes a canvis sense avís previ.

## Guia de resolució de problemes

PROBLEMA	SOLUCIÓ
Gotegen gotes d'aigua de la sola.	Col·loqueu el vaporitzador per a peces en posició vertical sobre una superfície plana i espereu uns segons
El vaporitzador per a peces produeix un so de bombament/el mànec vibra.	Això és normal.
No surt vapor de la sola.	Desendol·leu el vaporitzador de peces i torneu a omplir el dipòsit d'aigua. Un cop encesa, espereu que finalitzi el temps d'escalfament i premeu el botó de vapor durant 10 segons.
	Introduïu correctament el dipòsit d'aigua.
Fuites d'aigua al dipòsit d'aigua.	Assegureu-vos que l'orifici d'ompliment està ben tancat.
La llum indicadora de vapor no funciona.	Poseu-vos en contacte amb un Servei d'Atenció al Client autoritzat de Braun.
<b>Només per a la Sèrie 7</b>	
L'aparell produeix menys vapor. Surten impureses de la sola	Realitzeu el procediment de descalcificació
El vapor surt contínuament de la sola.	Desactiveu la funció "vapor continu".
La regleta de descalcificació està bloquejada amb calç.	Realitzeu el procediment de descalcificació amb més freqüència; almenys una vegada al mes (consulteu el capítol específic).
	Poseu-vos en contacte amb un Servei d'Atenció al Client autoritzat de Braun.

## PORTUGUÊS

Os nossos produtos foram concebidos para cumprir os padrões mais elevados de qualidade, funcionalidade e design. Esperamos que tire o máximo partido do seu novo aparelho Braun.

### **Antes da utilização**

Leia as instruções de utilização atentamente e por completo antes de utilizar o aparelho

### **Descrição**

- 1 Base
- 2 Botão de vapor
- 3 Botão On/Off
- 4 Indicador luminoso de vapor
- 5 Cabo de alimentação/compartimento
- 6 Depósito de água removível
- 7 Botão de desbloqueio (depósito de água)
- 8 Escova
- 9 Botão deslizante de descalcificação (apenas Série 7)
- 10 Botão de bloqueio de vapor (apenas Série 7)
- 11 Gancho da porta (apenas Série 7)

### **(A) Encher o depósito de água**

Assegure que o aparelho está desconectado da tomada. Se a sua água for extremamente dura, recomendamos que utilize uma mistura de 50% de água da torneira e 50% de água destilada. Não utilize água de condensação de uma máquina de secar.

### **(B) Antes da primeira utilização**

Quando o vapor estiver pronto pela primeira vez, recomendamos pressionar o botão de vapor durante 1 minuto sem vaporizar as peças de roupa.

### **(C) Iniciar o funcionamento**

- O gancho da porta permite pendurar a peça de roupa para vaporizar. Para uma utilização otimizada, passe a base sobre a peça de roupa, de cima para baixo.
- Também pode utilizar uma tábua de engomar para tratar as suas roupas.
- A escova abre as tramas dos tecidos para uma melhor penetração do vapor.

### **(D) Atenção**

Tenha em atenção que o vapor de saída atinge uma temperatura de até 100 °C graus.

- Não aponte o vapor diretamente para as mãos.
- Não vaporize na direção do seu rosto.
- Não vaporize na direção do seu corpo.

### **(E) Vapor contínuo**

#### **(apenas Série 7)**

Para sua conveniência, pode bloquear o botão de vapor e vaporizar as peças de roupa sem pressionar o botão de vapor continuamente.

### **(F) “Auto Off” (desligamento automático) (apenas Série 7)**

Esta função é ativada se não houver emissão de vapor após 5 minutos. O aparelho entra no modo stand-by e apresenta uma luz fraca. Após mais 5 minutos, o aparelho desliga.

### **(G) Descalcificação**

#### **(apenas Série 7)**

Para manter um excelente desempenho, o aparelho necessita de ser descalcificado regularmente. Recomendamos uma vez por mês.

Certifique-se de fechar o botão deslizante após a conclusão do processo de descalcificação, caso contrário, poderá sair vapor. Nunca abra nem toque no botão deslizante enquanto o aparelho está quente e ligado à tomada.

## (H) Cuidados e limpeza

Antes da limpeza, certifique-se sempre de que o aparelho está desconectado da tomada e completamente arrefecido.

## Garantia e Assistência

Para informações detalhadas, consulte o folheto separado sobre garantia e assistência ou visite [www.braunhousehold.com](http://www.braunhousehold.com).

Tanto as especificações de design como estas instruções de utilização estão sujeitas a alterações sem aviso prévio.

## Guia de resolução de problemas

PROBLEMA	SOLUÇÃO
Escorrem gotas de água pela base.	Coloque o vaporizador de roupa na posição vertical sobre uma superfície plana e aguarde alguns segundos
O vaporizador de roupa produz um ruído de bombeamento/a pega vibra.	Isto é normal.
Não sai vapor da base.	Desconecte o vaporizador de roupa da tomada e reabasteça o depósito de água. Depois de ligado, espere até que o tempo de aquecimento termine e a seguir pressione o botão de vapor durante 10 segundos.
	Introduza o depósito de água corretamente.
Fugas de água pelo depósito de água.	Certifique-se de que o orifício de enchimento está devidamente fechado.
O indicador luminoso de vapor não funciona.	Contacte um Centro de Assistência ao Cliente Braun autorizado.
<b>Apenas para Série 7</b>	
O aparelho produz menos vapor. Saem impurezas da base	Execute o procedimento de descalcificação.
O vapor sai continuamente da base.	Desative a função “vapor contínuo”.
O botão deslizante de descalcificação está bloqueado com calcário.	Execute o procedimento de descalcificação com mais frequência; no mínimo uma vez por mês (consulte o capítulo correspondente)
	Contacte um Centro de Assistência ao Cliente Braun autorizado.

## ITALIANO

I nostri prodotti sono progettati per essere conformi agli standard più elevati in fatto di qualità, funzionalità e design. Ci auguriamo che il Vostro nuovo apparecchio Braun risponda pienamente alle Vostre aspettative.

### Prima dell'utilizzo

Si prega di leggere attentamente ed integralmente le istruzioni d'uso prima di utilizzare il dispositivo

### Descrizione

- 1 Piastra
- 2 Tasto per il vapore
- 3 Tasto on/off
- 4 Spia del vapore
- 5 Cavo di alimentazione/porta cavo
- 6 Serbatoio dell'acqua rimovibile
- 7 Tasto di rilascio (serbatoio dell'acqua)
- 8 Spazzola
- 9 Levetta per la disincrostazione (solo per Serie 7)
- 10 Tasto di blocco per il vapore (solo per Serie 7)
- 11 Gancio da porta (solo per Serie 7)

### **(A) Riempimento del serbatoio dell'acqua**

Assicurarsi che l'apparecchio sia spento. Se si dispone di acqua molto dura raccomandiamo di utilizzare un 50% di acqua di rubinetto e un 50% di acqua distillata. Non utilizzare acqua di condensa di un'asciugatrice.

### **(B) Prima del primo utilizzo**

Durante il primo utilizzo, quando il vapore è pronto si consiglia di premere il tasto per il vapore per 1 minuto senza dirigere il vapore verso gli indumenti.

### **(C) Messa in funzione**

- Il gancio da porta consente di appendere l'indumento per la vaporizzazione. Per un utilizzo ottimale, passare la piastra sopra l'indumento dall'alto verso il basso.
- Per eseguire la vaporizzazione, è possibile anche utilizzare un asse da stiro.
- La spazzola apre le trame dei tessuti per una migliore penetrazione del vapore.

### **(D) Attenzione**

Prestare attenzione poiché il calore del vapore emesso raggiunge i 100° di temperatura.

- Non dirigere il vapore direttamente verso le mani.
- Non puntare il vapore in direzione del viso.
- Non puntare il vapore in direzione del corpo.

### **(E) Vapore continuo (solo per Serie 7)**

Per una maggiore comodità, è possibile bloccare il tasto per il vapore e vaporizzare gli indumenti senza premere continuamente il pulsante per il vapore.

### **(F) Spegnimento automatico (solo per Serie 7)**

Questa funzione viene attivata se per 5 minuti non vi è alcuna emissione di vapore. L'apparecchio entra in modalità stand-by e mostra una luce più debole. Dopo altri 5 minuti, l'apparecchio si spegne.

### **(G) Disincrostazione (solo per Serie 7)**

Per garantire prestazioni eccellenti, l'apparecchio deve essere decalcificato regolarmente. Si consiglia di farlo una volta al mese.

Assicurarsi di chiudere la levetta una volta terminata la procedura di disincrostazione, altrimenti potrebbe fuoriuscire vapore. Non aprire mai, né toccare la levetta quando l'apparecchio è caldo e collegato alla presa di corrente.

## (H) Cura e pulizia

Prima di procedere con la pulitura assicurarsi sempre che l'apparecchio sia scollegato dalla rete di alimentazione e che sia completamente freddo.

## Garanzia e assistenza

Per informazioni dettagliate consultare il foglio illustrativo di garanzia e assistenza separato o visitare il sito [www.braunhousehold.com](http://www.braunhousehold.com).

Le specifiche di progettazione e le presenti istruzioni d'uso sono soggette a modifica senza preavviso.

## Guida alla risoluzione degli errori

PROBLEMA	SOLUZIONE
Dalla piastra fuoriescono gocce d'acqua.	Posizionare la stiratrice a vapore in posizione verticale su una superficie piana e attendere qualche secondo.
La stiratrice a vapore produce un suono di pompaggio/l'impugnatura vibra.	È un fenomeno normale.
Dalla piastra non fuoriesce vapore.	Scollegare la stiratrice a vapore dalla rete di alimentazione e riempire il serbatoio dell'acqua. Dopo l'accensione, attendere il completamento del tempo di riscaldamento, quindi premere il tasto per il vapore per 10 secondi. Inserire correttamente il serbatoio dell'acqua.
Dal serbatoio dell'acqua fuoriesce acqua.	Assicurarsi che l'apertura per il riempimento sia chiusa correttamente.
La spia del vapore non funziona.	Contattare un servizio clienti Braun autorizzato.
<b>Solo per Serie 7</b>	
L'apparecchio produce meno vapore. Impurità fuoriescono dalla piastra	Eseguire la procedura di disincrostazione.
Dalla piastra fuoriesce continuamente vapore.	Disattivare la funzione "Vapore continuo".
La levetta per la disincrostazione è bloccata dal calcare.	Eseguire la procedura di disincrostazione con maggiore frequenza, almeno una volta al mese (fare riferimento al capitolo dedicato). Contattare un servizio clienti Braun autorizzato.

## NEDERLANDS

Onze producten zijn ontwikkeld om te voldoen aan de strengste normen inzake kwaliteit, functionaliteit en design. Wij hopen van harte dat u geniet van uw nieuw Braun-toestel.

### Vóór gebruik

Lees de gebruiksaanwijzing aandachtig en volledig voordat u het toestel gebruikt

### Beschrijving

- 1 Zoolplaat
- 2 Stoomknop
- 3 Aan/Uit-knop
- 4 Stoomlampje
- 5 Netsnoer / opslag
- 6 Verwijderbare watertank
- 7 Vrijgaveknop (watertank)
- 8 Borstel
- 9 Ontkalkingsschuif (alleen Series 7)
- 10 Vergrendeling van stoomknop (alleen Series 7)
- 11 Deurhaak (alleen Series 7)

### (A) De watertank vullen

Controleer of de stekker is uitgetrokken. Indien het water extreem hard is, wordt het aanbevolen om een mengsel van 50% leidingwater en 50% gedestilleerd water te gebruiken. Gebruik geen condensatiewater van een droogtrommel.

### (B) Voor het eerste gebruik

Wanneer stoom de eerste keer klaar is, wordt het aanbevolen om 1 minuut op te stoomknop te drukken zonder stoom naar kleren te richten.

### (C) In werking zetten

- Met de deurhaak kunt u uw kleren ophangen om te stomen. Voor optimaal gebruik gaat u met de zoolplaat over uw kleren van boven naar onderen.
- U kunt ook een strijkplank gebruiken.
- De borstel opent de vezels van de stoffen, zodat de stoom beter kan binnendringen.

### (D) Opgelet

Houd er rekening mee dat de stoom die vrijkomt tot 100°C warm kan zijn.

- Richt de stoom niet rechtstreeks naar uw handen.
- Stoom niet in uw gezicht.
- Stoom niet in de richting van uw lichaam.

### (E) Continue stoom (alleen Series 7)

Voor uw gemak kunt u de stoomknop vergrendelen en kleren stomen zonder dat u de hele tijd op de stoomknop moet drukken.

### (F) Automatische uitschakeling (alleen Series 7)

Deze functie wordt geactiveerd indien er na 5 minuten geen stoom meer wordt uitgestoten. Het toestel gaat naar stand-by modus en toont een afnemend licht. Na nog eens 5 minuten gaat het toestel uit.

### (G) Ontkalking (alleen Series 7)

Voor een optimale werking moet het toestel regelmatig ontkalkt worden. Eenmaal per maand wordt aanbevolen.

Sluit de schuif na het ontkalken, anders kan stoom vrijkomen. De schuif mag nooit worden geopend of aangeraakt wanneer het toestel warm is of de stekker is ingestoken.

## (H) Verzorging en reiniging

Zorg er vóór de reiniging altijd voor dat de stekker is uitgetrokken en het toestel volledig is afgekoeld.

## Garantie en service

Voor gedetailleerde informatie raadpleegt u de afzonderlijke brochure over garantie en service, of gaat u naar [www.braunhousehoud.com](http://www.braunhousehoud.com).

Zowel de ontwerpspecificaties als deze gebruiksaanwijzing kunnen zonder voorafgaande kennisgeving worden gewijzigd.

## Gids voor het oplossen van problemen

PROBLEEM	OPLOSSING
Er druppelt water uit de zoolplaat.	Plaats de kledingstomer in verticale positie op een effen oppervlak en wacht enkele seconden.
De kledingstomer maakt een pompend geluid/de handgreep trilt.	Dat is normaal.
Er komt geen stoom uit de zoolplaat.	Trek de stekker uit het stopcontact en vul de watertank bij. Na het inschakelen wacht u tot het water is opgewarmd en dan drukt u 10 seconden op de stoomknop.
	Plaats de watertank op juiste wijze.
Er lekt water uit de watertank.	Zorg dat de vulopening juist is gesloten.
Stoomlampje werkt niet.	Neem contact op met de klantenservice van Braun.
<b>Alleen voor Series 7</b>	
Het toestel produceert minder stoom. Er komen onzuiverheden uit de zoolplaat.	Voer de ontkalkingsprocedure uit.
Er komt voortdurend stoom uit de zoolplaat.	Zet de functie van 'continue stoom' uit.
De ontkalkingsschuif is geblokkeerd met kalk.	Voer de ontkalkingsprocedure vaker uit – minstens eenmaal per maand (zie betreffend hoofdstuk).
	Neem contact op met de klantenservice van Braun.

## DANSK

Vores produkter er konstrueret til at opfylde de højeste kvalitets-, funktionalitets- og designstandarder. Vi håber du vil nyde dit nye Braun apparat.

### Inden brug

Læs sikkerhedsinstruktionerne omhyggeligt og fuldstændigt, før apparatet tages i brug

### Beskrivelse

- 1 Strygesål
- 2 Dampknap
- 3 On-/Off-knap
- 4 Dampindikatorlampe
- 5 Strømledning / opbevaring
- 6 Aftagelig vandbeholder
- 7 Frigørelsesknap (vandbeholder)
- 8 Børste
- 9 Afkalkningsskyder (kun serie 7)
- 10 Damplåseknap (kun serie 7)
- 11 Dørkrog (kun serie 7)

### **(A) Påfyldning af vandbeholderen**

Vær sikker på, at apparatet er koblet fra. Hvis vandet er meget hårdt, anbefales det at bruge en blanding af 50 % postevand og 50 % destilleret vand. Brug ikke kondensvand fra en tørretumbler.

### **(B) Inden første brug**

Når dampen er klar første gang, anbefaler vi at trykke på dampknappen i 1 minut uden at dampe mod tøjet.

### **(C) Ibrugtagning**

- Dørkrogen gør det muligt at hænge tøjet op for at dampe det. For optimal brug skal strygesålen føres over tøjet oppefra og ned.
- Et strygebræt kan også bruges til behandling af tøjet.
- Børsten åbner op for stoffets vævning, så dampen bedre trænger ind.

### **(D) Forsigtig**

Vær opmærksom på, at udslippende damp bliver op til 100°C varm.

- Ret ikke dampen direkte mod hænderne.
- Damp ikke ind i ansigtet.
- Damp ikke i retning af kroppen.

### **(E) Kontinuerlig damp (kun serie 7)**

For nemheds skyld kan dampknappen låses og tøjet dampes uden der skal trykkes på dampknappen hele tiden.

### **(F) Auto off (kun serie 7)**

Denne funktion aktiveres, hvis der efter 5 minutter ikke slipper damp ud. Apparatet går i standbytilstand og viser et lys, der aftager. Efter yderligere 5 minutter slukkes apparatet.

### **(G) Afkalkning (kun serie 7)**

For at opretholde optimal ydelse skal apparatet afkalkes regelmæssigt. Vi anbefaler en gang om måneden.

Sørg for at lukke skyderen efter afkalkningsprocessen er afsluttet, ellers kan der komme damp ud. Skyderen må aldrig åbnes eller berøres, når apparatet er varmt og tilsluttet.

## (H) Vedligeholdelse og rengøring

Sørg før rengøring altid for, at apparatet er taget ud af stikkontakten og er kølet helt af.

## Garanti og service

For detaljerede oplysninger, se den separate garanti- og servicebrochure eller besøg [www.braunhousehold.com](http://www.braunhousehold.com).

Både designspecifikationer og denne brugsanvisning kan ændres uden varsel.

## Fejlfinding

PROBLEM	LØSNING
Vanddråber drypper fra strygesålen.	Placér tøjdamperen i lodret position på en plan overflade, og vent nogle sekunder
Tøjdamperen afgiver en pumpene lyd/håndtaget vibrerer.	Det er normalt.
Der kommer ikke damp ud af strygesålen.	Afbryd tøjdamperen og fyld vandbeholderen igen. Efter apparatet sat på ON, vent, indtil opvarmningstiden er afsluttet, og tryk derefter på dampknappen i 10 sekunder.
	Sæt vandbeholderen korrekt på.
Vand lækker fra vandtanken.	Sørg for, at påfyldningshullet er lukket ordentligt til.
Vand lækker fra vandtanken. Dampindikatorlampen fungerer ikke.	Kontakt en autoriseret Braun Kundeservice.
<b>Kun for serie 7</b>	
Apparatet producerer mindre damp. Der kommer urenheder ud af strygesålen	Lav afkalkningen.
Der kommer kontinuerligt damp ud af strygesålen.	Deaktiver funktionen "kontinuerlig damp".
Afkalkningsskyderen er blokeret af kalk.	Udfør afkalkningen oftere; mindst en gang om måneden (se det relevante kapitel)
	Kontakt en autoriseret Braun Kundeservice.

## NORSK

Våre produkter er konstruert for å oppfylle de høyeste kvalitetsstandardene og kravene til funksjonalitet og design. Vi håper du får glede av ditt nye Braun apparat.

### Før bruk

Vennligst les grundig gjennom hele bruksanvisningen før du benytter apparatet

### Beskrivelse

- 1 Såleplate
- 2 Dampknapp
- 3 På/Av-knapp
- 4 Dampindikatorlampe
- 5 Strømledning/oppbevaring
- 6 Avtagbar vanntank
- 7 Utløserknapp (vanntank)
- 8 Børste
- 9 Glidebryter for avkalking (kun 7-serien)
- 10 Dampplåseknapp (kun 7-serien)
- 11 Dørkrok (kun 7-serien)

### (A) Fulle vanntanken

Påse at apparatet er frakoblet. Om du har svært hardt vann, anbefaler vi at du bruker 50 % vann fra springen og 50 % destillert vann. Ikke bruk kondensert vann fra en tørketrommel.

### (B) Før første bruk

Når dampen er klar for første gang anbefaler vi å trykke på dampknappen i 1 minutt uten å dampe mot plaggene.

### (C) Idriftsetting

- Dørkroken lar deg henge plaggene dine til damping. For optimal bruk føres såleplaten over plagget ditt ovenfra og ned.
- Du kan også bruke et strykebrett til behandlingen av plaggene dine.
- Børsten åpner vevningene til tekstilene for bedre damppenetrasjon.

### (D) Forsiktig

Vær oppmerksom på at dampen som trer ut kan være opptil 100°C varm.

- Du må ikke rette dampen rett mot hendene dine.
- Du må ikke dampe i ansiktet ditt.
- Du må ikke dampe i retning av kroppen din.

### (E) Kontinuerlig damp (kun 7-serien)

For din komfort kan du låse dampknappen og dampe plaggene uten å trykke på dampknappen hele tiden.

### (F) Auto-Av (kun 7-serien)

Denne funksjonen aktiveres etter 5 minutter dersom det ikke har blitt sluppet ut noe damp. Apparatet havner i standby-modus og viser et stadig svakere lys. Apparatet slås av etter ytterligere 5 minutter.

### (G) Avkalking (kun 7-serien)

For å opprettholde en optimal ytelse må apparatet Avkalkes jevnlig. Vi anbefaler en gang i måneden.

Sørg for at glidebryteren lukkes etter at avkalkingsprosedyren er fullført, ellers kan det tre ut damp. Glidebryteren skal aldri åpnes eller berøres når apparatet er varmt og/eller tilkoblet.

## (H) Pleie og rengjøring

Pass alltid på at apparatet er frakoblet og helt nedkjølt før rengjøring.

## Garanti og service

For detaljert informasjon, se den separate garanti- og servicebrosjyren eller besøk [www.braunhousehold.com](http://www.braunhousehold.com).

Både tekniske spesifikasjoner og denne bruksanvisningen kan endres uten varsel.

## Veiledning for feilsøking

PROBLEM	LØSNING
Vanndråper drypper fra såleplaten.	Plasser plaggdamperen i en oppreist stilling på en jevn overflate og vent noen sekunder.
Plaggdamperen produserer en pumpelyd/håndtaket vibrerer.	Dette er vanlig.
Damp kommer ikke ut av såleplaten.	Trekk ut kontakten til plaggdamperen og fyll på vanntanken igjen. Etter å ha slått PÅ, vent til oppvarmingstiden er fullført og trykk deretter på dampknappen i 10 sekunder. Sett inn vanntanken ordentlig.
Vannlekkasjer fra vanntanken.	Forsikre deg om at påfyllingsåpningen er stengt ordentlig.
Dampindikatorlampen fungerer ikke.	Kontakt en autorisert Braun kundeservice.
<b>Kun for 7-serien</b>	
Apparatet produserer mindre damp. Urenheter kommer ut av såleplaten	Utfør avkalkingsprosedyren.
Damp kommer ut av såleplaten kontinuerlig.	Deaktiver funksjonen "kontinuerlig damp".
Glidebryteren for avkalking blokkeres av kalkavleiringer.	Utfør avkalkingsprosedyren hyppigere; minst en gang i måneden (se eget kapittel) Kontakt en autorisert Braun kundeservice.

## SVENSKA

Våra produkter är framtagna för att motsvara de högsta kraven på kvalitet, funktion och design. Vi hoppas att du kommer bli nöjd med din nya Braun-apparat.

### Före användning

Läs igenom bruksanvisningen noggrant innan du använder apparaten

### Beskrivning

- 1 Sula
- 2 Ångknapp
- 3 På/av-knapp
- 4 Indikatorlampa för ånga
- 5 Nätsladd / förvaring
- 6 Borttagbar vattenbehållare
- 7 Utlösningsknapp (vattentank)
- 8 Borste
- 9 Avkalkningsreglage (endast 7-serien)
- 10 Knapp för ånglås (endast 7-serien)
- 11 Dörrkrok (endast 7-serien)

### (A) Påfyllning av vattenbehållaren

Kontrollera att apparaten är urkopplad. Om ledningsvattnet du använder är mycket hårt rekommenderar vi att du använder 50 % kranvatten och 50 % destillerat vatten. Använd aldrig kondensvatten från en torktumlare.

### (B) Inför första användningen

När ångan är redo för första användningen rekommenderar vi att du håller ångknappen intryckt i 1 minut, utan att rikta ånga mot ett plagg.

### (C) Start into operation

- Dörrkroken är praktisk eftersom du kan hänga upp plagget som ska ångas. För optimal användning ska du föra sulan över plagget uppifrån och ner.
- Du kan också lägga plagget på en strykbräda för att behandla det.
- Borsten öppnar tygens väv så att ångan tränger igenom bättre.

### (D) Varning!

Tänk på att ångan kan bli upp till 100 °C het.

- Rikta inte ångan direkt mot dina händer.
- Använd inte ånga i ansiktet.
- Ånga inte i riktning mot din kropp.

### (E) Kontinuerlig ånga (endast 7-serien)

För ökad bekvämlighet kan du låsa ångknappen och ånga plaggen så att du slipper hålla ångknappen intryckt.

### (F) Automatisk avstängning (endast 7-serien)

Denna funktion aktiveras om ingen ånga har släppts ut under 5 minuter. Apparaten går in i standby-läge och avger ett blekare ljus. Efter ytterligare 5 minuter stängs apparaten av.

### (G) Avkalkning (endast 7-serien)

För bevarad optimal prestanda måste apparaten avkalkas regelbundet. Ett bra intervall för detta är en gång per månad.

Var noga med att stänga reglaget när avkalkningsprocessen har avslutats, annars kan ånga komma ut. Öppna eller vidrör aldrig reglaget när apparaten är varm och inkopplad.

## (H) Skötsel och rengöring

Kontrollera alltid inför varje rengöring att kontakten är utdragen och att apparaten har svalnat helt.

## Garanti och underhåll

Se den separata garantin och servicebroshyren eller gå till [www.braunhousehold.com](http://www.braunhousehold.com) för utförlig information.

Både specifikationerna för utformningen och denna bruksanvisning kan ändras utan föregående meddelande.

## Felsökningsguide

PROBLEM	LÖSNING
Vattendroppar droppar från sulan.	Placera klädångaren i upprätt läge på en plan yta och vänta några sekunder
Klädångaren ger ifrån sig ett pumpande ljud/handtaget vibrerar.	Detta är normalt.
Ingen ånga kommer ut från sulan.	Koppla ur klädångaren och fyll på vattenbehållaren. Efter påslagning, vänta tills uppvärmningstiden gått klart och håll sedan ångknappen intryckt i 10 sekunder. Sätt in vattenbehållaren på plats.
Vatten läcker ut från vattentanken.	Kontrollera att påfyllningshålet är ordentligt stängt.
Indikatorlampan för ånga fungerar inte.	Kontakta en auktoriserad Braun kundtjänst.
<b>Endast för 7-serien</b>	
Apparaten producerar mindre ånga. Smuts kommer ut från sulan	Genomför avkalkningen.
Ånga kommer kontinuerligt ut från sulan.	Avaktivera funktionen ”kontinuerlig ånga”.
Avkalkningsreglaget är igensatt av kalk.	Avkalka apparaten oftare, minst en gång per månad (se kapitlet om detta) Kontakta en auktoriserad Braun kundtjänst.

## SUOMI

Tuotteemme täyttävät korkeimmat laatu-, toiminnallisuus- ja suunnittelustandardit. Toivottavasti nautit täysin sydämin uudesta Braun-laitteesta.

### Ennen käyttöä

Lue käyttöohjeet huolella ja täysin ennen laitteen käyttämistä

### Kuvaus

- 1 Aluslevy
- 2 Höyrypainike
- 3 Virtapainike
- 4 Höyryn merkkivalo
- 5 Virtajohto/säilytys
- 6 Irrotettava vesisäiliö
- 7 Vapautuspainike (vesisäiliö)
- 8 Harja
- 9 Kalkinpoiston liukukytkin (vain Series 7)
- 10 Höyryn lukituspainike (vain Series 7)
- 11 Ovikoukku (vain Series 7)

### **(A) Vesisäiliön täyttäminen**

Varmista, että laite on irrotettu pistorasiasta. Jos vesi on erittäin kovaa, suosittelemme käyttämään 50 % vesijohtovettä ja 50 % tislattua vettä. Älä käytä kuivaimesta tiivistynyttä vettä.

### **(B) Ennen ensimmäistä käyttöä**

Kun höyry on valmis ensimmäiseen käyttökertaan, suosittelemme painamaan höyrypainiketta 1 minuutin suuntaamalla höyryä kankaaseen.

### **(C) Käytön aloittaminen**

- Kangas voidaan ripustaa ovikoukulla höyrysilitystä varten. Parhaan mahdollisen tuloksen saat kuljettamalla aluslevyä kangasta pitkin ylhäältä alas.
- Voit myös käyttää silityslautaa.
- Harja avaa kankaan kuvioinnin, jotta höyry pääsee paremmin kankaan sisään.

### **(D) Varoitus**

Huomaa, että höyry voi olla jopa 100 °C.

- Älä suuntaa höyryä suoraan käsiisi.
- Älä päästä höyryä kasvoihisi.
- Älä suuntaa höyryä vartaloosi.

### **(E) Jatkuva höyry (vain Series 7)**

Voit lukita höyrypainikkeen ja höyrysilittää kankaita tarvitsematta painaa höyrypainiketta jatkuvasti.

### **(F) Automaattinen sammutus (vain Series 7)**

Tämä toiminto aktivoituu, jos höyryä ei ole käytetty 5 minuuttiin. Laite siirtyy valmiustilaan, ja valo himmenee. 5 minuuttia tämän jälkeen laite sammuu.

### **(G) Kalkinpoisto (vain Series 7)**

Optimaalisen suorituskyvyn ylläpitämiseksi laitteelle on suoritettava kalkinpoisto säännöllisesti. Suosittelemme tekemään sen kerran kuussa.

Muista sulkea liukukytkin, kun kalkinpoisto päättyy, sillä muutoin höyry voi päästä karkaamaan. Älä koskaan avaa tai kosketa liukukytintä, kun laite on kuuma ja kytketty pistorasiaan.

## (H) Hoito ja puhdistus

Varmista aina ennen puhdistusta, että laite on irrotettu pistorasiasta ja saanut jäähtyä täysin.

## Takuu ja huolto

Tarkempia tietoja on erillisessä takuu- ja huoltolehtisessä ja osoitteessa [www.braunhousehold.com](http://www.braunhousehold.com).

Sekä mallin tietoja että näitä käyttöohjeita voidaan muuttaa ilman erillistä ilmoitusta.

## Vianetsintäopas

ONGELMA	RATKAISU
Aluslevystä tippuu vesipisaroita.	Aseta vaatehöyrytin pystysuoraan tasapinnalle ja odota muutama sekunti.
Vaatehöyryttimestä kuuluu pumppaavaa ääntä ja kahva värisee.	Tämä on normaalia.
Höyryä ei tule aluslevystä.	Irrota vaatehöyrytin pistorasiasta ja täytä vesisäiliö. Kun olet kytkenyt laitteen päälle, odota lämmityksen päättymistä ja paina sitten höyrypainiketta 10 sekuntia. Aseta vesisäiliö paikoilleen asianmukaisesti.
Vesisäiliöstä vuotaa vettä.	Varmista, että täyttöaukko on suljettu asianmukaisesti.
Höyryn merkkivalo ei toimi.	Ota yhteyttä valtuutettuun Braunin asiakaspalveluun.
<b>Vain Series 7</b>	
Laite tuottaa vähemmän höyryä. Aluslevystä tulee likaa	Suorita kalkinpoisto.
Höyryä tulee jatkuvasti aluslevystä.	Poista jatkuva höyry käytöstä.
Kalkki tukkii kalkinpoiston liukukytkimen.	Suorita kalkinpoisto useammin, vähintään kerran kuussa (katso tätä koskeva luku) Ota yhteyttä valtuutettuun Braunin asiakaspalveluun.

## POLSKI

Nasze wyroby zostały zaprojektowane tak, aby spełniać najwyższe wymagania w zakresie jakości, funkcjonalności i wzornictwa. Życzymy dużo zadowolenia przy korzystaniu z nowego urządzenia firmy Braun.

### **Przed użyciem**

Przed użyciem urządzenia proszę uważnie przeczytać instrukcję użytkownika.

### **Opis urządzenia**

- 1 Stopa
- 2 Przycisk pary
- 3 Przycisk On/Off (wł./wył.)
- 4 Kontrolka pary
- 5 Kabel zasilający / schowek
- 6 Wyjmowany zbiornik na wodę
- 7 Przycisk zwalniania (zbiornika na wodę)
- 8 Szczotka
- 9 Suwak do odkamieniania (tylko Seria 7)
- 10 Przycisk blokady pary (tylko Seria 7)
- 11 Haczyk do drzwi (tylko Seria 7)

### **(A) Napełnianie zbiornika wody**

Upewnić się, że urządzenie jest odłączone od zasilania. Jeśli woda z kranu jest bardzo twarda, zalecamy zastosowanie mieszanki złożonej w 50% z wody z kranu i w 50% z wody destylowanej. Nie należy używać skroplonej wody z suszarki bębnowej.

### **(B) Przed pierwszym użyciem**

Gdy urządzenie jest gotowe do pierwszego użycia, zalecamy naciśnięcie i przytrzymanie przycisku pary przez 1 minutę bez kierowania go w stronę odzieży.

### **(C) Rozpoczęcie użytkowania**

- Haczyk do drzwi umożliwia powieszenie odzieży w celu prasowania jej parą. W celu optymalnego użycia należy przesunąć stopę nad odzieżą w kierunku od góry do dołu.
- Do prasowania odzieży parą można także użyć deski do prasowania.
- Szczotka otwiera fałdy tkaniny, ułatwiając wnikiwanie pary.

### **(D) Uwaga**

Należy pamiętać o tym, że para wydostająca się z parownicy nagrzewa się do temperatury 100°C.

- Nie należy kierować pary bezpośrednio na dłonie.
- Nie należy kierować pary na twarz.
- Nie należy kierować pary na ciało.

### **(E) Para ciągła (tylko Seria 7)**

Dla wygody można zablokować przycisk pary i prasować odzież parą bez ciągłego naciskania na przycisk pary.

### **(F) Automatyczne wyłączenie (tylko Seria 7)**

Funkcja zostaje aktywowana, jeżeli od 5 minut z parownicy nie wydostaje się żadna para. Urządzenie przechodzi w tryb gotowości i pali się stopniowo gasnąca lampka. Po upływie kolejnych 5 minut urządzenie wyłącza się.

### **(G) Odkamienianie (tylko Seria 7)**

Aby zapewnić optymalną sprawność urządzenia, należy je regularnie odkamieniać. Zalecamy odkamienianie raz w miesiącu.

Należy pamiętać o konieczności zamknięcia suwaka po zakończeniu odkamieniania, gdyż w przeciwnym razie przez suwak może

wydostawać się para. Nie wolno otwierać ani dotykać suwaka, gdy urządzenie jest gorące i podłączone do zasilania.

## (H) Konserwacja i czyszczenie

Przed przystąpieniem do czyszczenia należy zawsze upewnić się, że urządzenie jest odłączone od źródła zasilania oraz że całkowicie ostygło.

## Gwarancja i serwis

W celu uzyskania szczegółowych informacji proszę zapoznać się z treścią oddzielnej broszury dotyczącej gwarancji i serwisu lub odwiedzić witrynę [www.braunhousehold.com](http://www.braunhousehold.com).

Producent zastrzega sobie możliwość wprowadzania zmian w specyfikacji technicznej produktu oraz w instrukcji obsługi urządzenia bez wcześniejszego powiadomienia.

## Rozwiązywanie problemów

PROBLEM	ROZWIĄZANIE
Ze stopy kapią krople.	Ustawić prasownicę do odzieży w pozycji stojącej na płaskiej powierzchni i zaczekać kilka sekund.
Parownica do odzieży generuje odgłos pompowania / uchwyt wibruje.	Jest to normalne zjawisko.
Para nie wydostaje się ze stopy.	Odłączyć kabel parownicy do odzieży od zasilania i uzupełnić wodę w zbiorniku wody. Po włączeniu zaczekać do upływu czasu nagrzewania, a następnie nacisnąć przycisk pary i przytrzymać go przez 10 sekund.
	Włożyć prawidłowo zbiornik wody.
Woda wycieka ze zbiornika wody.	Upewnić się, że otwór do napełniania jest prawidłowo zamknięty.
Kontrolka pary nie działa.	Skontaktować się z autoryzowanym centrum Obsługi Klienta marki Braun.
<b>Tylko Seria 7</b>	
Urządzenie wytwarza mniej pary. Ze stopy wydostają się zanieczyszczenia.	Wykonać procedurę usuwania kamienia.
Ze stopy przez cały czas wydostaje się para.	Wyłączyć funkcję „ciągłej pary”.
Suwak odkamieniania jest zablokowany przez kamień.	Wykonywać procedurę odkamieniania z większą częstotliwością, co najmniej raz na miesiąc (patrz odpowiedni rozdział).
	Skontaktować się z autoryzowanym centrum Obsługi Klienta marki Braun.

## ČESKÝ

Naše výrobky jsou navrženy tak, aby splňovaly nejvyšší standardy kvality, funkčnosti a designu. Doufáme, že budete mít ze svého nového přístroje Braun radost.

### **Před použitím**

Před použitím přístroje si přečtěte pečlivě a kompletně uživatelské pokyny

### **Popis**

- 1 Žehlicí plocha
- 2 Tlačítko páry
- 3 Tlačítko On/Off
- 4 Kontrolka páry
- 5 Uložení napájecího kabelu
- 6 Odnímatelná nádržka na vodu
- 7 Uvolňovací tlačítko (nádržka na vodu)
- 8 Kartáč
- 9 Posuvný přepínač odvápnění (jen řada 7)
- 10 Tlačítko uzamčení páry (jen řada 7)
- 11 Háček na dveře (jen řada 7)

### **(A) Plnění nádržky na vodu**

Ujistěte se, že je přístroj vypnutý. Pokud je u vás voda extrémně tvrdá, doporučujeme použít 50 % vody z vodovodu a 50 % destilované vody. Nepoužívejte kondenzovanou vodu ze sušičky.

### **(B) Před prvním použitím**

Když je pára poprvé připravena, doporučujeme stisknout tlačítko na 1 minutu bez směřování napařování směrem k částem oděvu.

### **(C) Uvedení do provozu**

- Háček na dveře umožní zavěsit váš oděv pro napařování. Pro optimální použití vedte žehlicí plochu nad vaším oděvem od shora dolů.
- Také můžete použít žehlicí prkno k úpravě vašich oděvů.
- Kartáč otevírá tkaninu výrobku pro lepší proniknutí páry.

### **(D) Pozor**

Dávejte pozor, protože vystupující pára je horká až 100°C.

- Nesměřujte páru přímo k vašim rukám.
- Nenapařujte do vašeho obličeje.
- Nenapařujte směrem k vašemu tělu.

### **(E) Nepřetržitá pára (jen řada 7)**

Pro vaše pohodlí můžete uzamknout tlačítko páry a napařovat oděvy, aniž byste po celou dobu drželi stisknuté tlačítko páry.

### **(F) Autom. Vyp. (jen řada 7)**

Tato funkce se aktivuje, nebyl-li po 5 minutách proveden výstup páry. Zařízení přejde do pohotovostního režimu a má pohasínající světlo. Po dalších 5 minutách se přístroj vypne.

### **(G) Odvápnění (jen řada 7)**

K zachování optimálního výkonu, přístroj vyžaduje pravidelné odvápnění. Doporučujeme jednou za měsíc.

Ujistěte se, že jste po dokončení procesu odvápnění uzavřeli posuvný přepínač, jinak by pára mohla unikat ven. Nikdy neotevírejte posuvný přepínač ani se ho nedotýkejte, když je přístroj horký a zapojený.

## (H) Péče a čištění

Před čištěním se vždy ujistěte, že je přístroj vytažen ze zásuvky a zcela vychladl.

## Záruka a servis

Podrobné informace najdete v samostatném záručním a servisním dokumentu, nebo navštivte [www.braunhousehold.com](http://www.braunhousehold.com). Konstrukční specifikace a uživatelský návod podléhají změnám bez předchozího upozornění.

## Průvodce odstraňováním poruch

PROBLÉM	ŘEŠENÍ
Ze žehlicí plochy odkapávají kapky vody.	Umístěte napařovač oděvů do svislé polohy na rovnou plochu a počkejte několik sekund.
Napařovač oděvů vydává zvuk čerpání / rukojeť vibruje.	To je normální.
Pára nebo voda neuniká ven z žehlicí plochy.	Napařovač oděvů vytáhněte ze zásuvky a doplňte nádržku na vodu. Po přepnutí na ON počkejte až bude ukončena doba ohřevu a potom stiskněte tlačítko páry na 10 sekund.
	Vložte řádně nádržku na vodu.
Voda uniká z nádržky na vodu.	Zajistěte, aby byl plnicí otvor řádně uzavřen.
Kontrolka páry nefunguje.	Kontaktujte autorizovaný zákaznický servis Braun.
<b>Pouze pro řadu 7</b>	
Přístroj vytváří málo páry. Nečistoty vychází z otvorů žehlicí plochy	Proveďte postup odvápňování.
Pára nepřetržitě vychází z otvorů žehlicí plochy.	Deaktivujte funkci “nepřetržitá pára”.
Přepínač odvápňení je blokován vodním kamenem.	Provádějte častěji postup odvápňování; alespoň jednou za měsíc (viz příslušná kapitola)
	Kontaktujte autorizovaný zákaznický servis Braun.

## SLOVENSKÝ

Naše produkty sa skonštruovali tak, aby vyhovovali najvyšším normám kvality, funkčnosti a dizajnu. Dúfame, že si poriadne vychutnáte svoje nové zariadenie značky Braun.

### **Pred použitím**

Pred použitím spotrebiča si pozorne prečítajte celé pokyny pre používateľa

### **Popis**

- 1 Žehliaca platňa
- 2 Tlačidlo pary
- 3 Vypínač
- 4 Svetelný indikátor pary
- 5 Napájací kábel/úložný priestor
- 6 Odnímateľná nádržka na vodu
- 7 Tlačidlo uvoľnenia (nádržka na vodu)
- 8 Kefka
- 9 Posuvník na odstraňovanie vodného kameňa (len séria 7)
- 10 Tlačidlo na uzamknutie pary (len séria 7)
- 11 Háčik na dvere (len séria 7)

### **(A) Naplnenie nádržky na vodu**

Uistite sa, že je spotrebič odpojený. Ak máte mimoriadne tvrdú vodu, odporúčame použiť zmes vody z kohútika a destilovanej vody v pomere 1 k 1. Nepoužívajte skonden-zovanú vodu zo sušičky.

### **(B) Pred prvým použitím**

Ak sa chystáte prvýkrát naparovať, odporúčame stlačiť tlačidlo pary na 1 minútu bez naparovania smerom k odevom.

### **(C) Uvedenie do prevádzky**

- Háčik na dvere umožňuje zavesiť oblečenie na naparovanie. Na optimálne použitie prechádzajte žehliacou platňou nad odevom smerom zhora nadol.
- Na úpravu svojich odevov môžete použiť aj žehliacu dosku.
- Kefka otvára väzby tkanín kvôli lepšiemu prenikaniu pary.

### **(D) Pozor**

Dávajte pozor, pretože unikajúca para dosahuje teplotu až 100 °C.

- Nemierte parou priamo na ruky.
- Nemierte parou do tváre.
- Nemierte parou na svoje telo.

### **(E) Nepretržité naparovanie (len séria 7)**

Kvôli pohodliu môžete zablokovať tlačidlo pary a naparovať odevy bez toho, aby ste museli stále stlačiť tlačidlo pary.

### **(F) Auto vyp. (len séria 7)**

Táto funkcia sa aktivuje, ak po 5 minútach nedošlo k uvoľneniu pary. Spotrebič prejde do pohotovostného režimu a zobrazí sa slabnúca kontrolka. Po ďalších 5 minútach sa spotrebič vypne.

### **(G) Odstraňovanie vodného kameňa (len séria 7)**

Na zaistenie optimálneho výkonu je potrebné spotrebič pravidelne odvápnovať. Odporúčame raz za mesiac.

Po ukončení procesu odvápnovania nezaбудnite zatvoriť posúvač, inak by mohla unikať para. Nikdy sa nedotýkajte posúvača, kým je spotrebič horúci a zapojený.

## (H) Starostlivosť a čistenie

Pred čistením sa vždy uistite, že je spotrebič odpojený a úplne vychladol.

## Záruka a servis

Podrobné informácie nájdete v samostatnej záručnej a servisnej brožúrke, prípadne navštívte stránku [www.braunhousehold.com](http://www.braunhousehold.com).

Dizajnové špecifikácie a tieto používateľské pokyny podliehajú zmenám bez predchádzajúceho upozornenia.

## Sprievodca riešením problémov

PROBLÉM	RIEŠENIE
Kvapôčky vody kvapkajú zo žehliacej platne.	Umiestnite naparovač odevov do zvislej polohy na rovný povrch a počkajte pár sekúnd
Naparovač odevov vytvára zvuk pumpovania/rukoväť vibruje.	To je normálne.
Para nevychádza zo žehliacej platne.	Odpojte naparovač odevov a doplňte nádržku na vodu. Po spustení počkajte, kým sa neukončí čas zahrievania, a potom stlačte tlačidlo pary na 10 sekúnd. Správne vložte nádržku na vodu.
Voda uniká z nádržky na vodu.	Uistite sa, že je správne uzavretý plniaci otvor.
Svetelný indikátor pary nefunguje.	Kontaktujte autorizovaný zákaznícky servis spoločnosti Braun.
<b>Len pre sériu 7</b>	
Spotrebič vytvára menej pary. Nečistoty vychádzajú zo žehliacej plochy	Vykonajte odvápnenie.
Zo žehliacej dosky neustále vychádza para.	Deaktivujte funkciu „Nepretržité naparovanie“.
Vodný kameň zablokoval posuvník na odstraňovanie vodného kameňa.	Postup odvápnenia vykonávajte častejšie; aspoň raz za mesiac (pozrite si vyhradenú kapitolu) Kontaktujte autorizovaný zákaznícky servis spoločnosti Braun.

## MAGYAR

Termékeinket úgy alkottuk meg, hogy a legmagasabb szintű minőségi, működésbeli és megjelenésbeli követelményeknek is megfeleljenek. Reméljük, minden tekintetben élvezettel használja majd az új Braun készülékét.

### Használat előtt

Kérjük, a készülék használata előtt gondosan és teljes egészében olvassa el a használati utasítást.

### Leírás

- 1 Talplemez
- 2 Gőzölés nyomógomb
- 3 Be/Ki nyomógomb
- 4 Gőzjelző lámpa
- 5 Tápkábel/tároló
- 6 Kivehető víztartály
- 7 Kioldógomb (víztartály)
- 8 Kefe
- 9 Vízkőmentesítő csúszka (csak a 7-es sorozat esetében)
- 10 Gőzzáró gomb (csak a 7-es sorozat esetében)
- 11 Ajtókampó (csak a 7-es sorozat esetében)

### (A) A víztartály feltöltése

Ügyeljen, hogy a készülék ki legyen húzva a hálózati aljzatról. Nagyon kemény csapvíz esetében ajánlatos 50-50% arányban desztillált vízzel keverni. Ne használjon ruhaszáritó gépből származó kondenzvizet.

### (B) Az első használatot megelőzően

Javasoljuk, hogy a legelső gőzölést megelőzően nyomja le a gőzölőgombot 1 percig, anélkül, hogy a gőzt ruhák felé irányítaná.

### (C) Üzembe helyezés

- Az ajtókampó lehetővé teszi a ruhák fellógatását a gőzöléshez. Az optimális használat érdekében a tetejétől az aljáig vezesse végig a ruhán a talplemezt.
- Emellett vasalódeszkat is használhat a ruhák kezeléséhez.
- A kefe felnyitja az anyagok szövését, így jobb gőzbehatalást biztosít.

### (D) Figyelem

Vegye figyelembe, hogy a távozó gőz akár 100 °C hőmérsékletű is lehet.

- Ne irányítsa közvetlenül a kezei irányába a gőzt.
- Ne irányítsa a gőzt az arca felé.
- Ne irányítsa a gőzt a teste felé.

### (E) Folyamatos gőzölés (csak a 7-es sorozat esetében)

A kényelem érdekében a gőzölőgomb zárolható, így a ruhadarabok a gőzölőgomb folyamatos nyomása nélkül gőzölhetnek.

### (F) Automatikus kikapcsolás (csak a 7-es sorozat esetében)

Ez a funkció 5 perc elteltével újra bekapcsol, amennyiben ez idő alatt nem volt gőzki-bocsátás. A készülék készenléti üzemmódban kapcsol, és a világítása egyre inkább elhalványodik. További 5 perc elteltével a készülék kikapcsol.

### (G) Vízkőmentesítés (csak a 7-es sorozat esetében)

Az optimális teljesítmény fenntartása érdekében a készüléket

rendszeres időközönként vízkőmentesíteni kell. Ezt havonta egyszer ajánlott elvégezni.

A vízkőmentesítési folyamat befejezése után mindenképpen zárja be a csúszkát, mert ellenkező esetben kiszökhet a gőz. Soha ne nyissa ki vagy érintse meg a csúszkát, amikor a készülék forró, és csatlakoztatva van az elektromos hálózathoz.

## (H) Ápolás és tisztítás

A tisztítást megelőzően minden esetben ellenőrizze, hogy a készüléket leválasztották-e a hálózatról, továbbá hogy teljesen lehűlt-e.

## Garancia és szerviz

A részletes információkat olvassa el a külön garancia- és szervizfüzetben, vagy látogasson el a [www.braunhousehold.com](http://www.braunhousehold.com) weboldalra.

A műszaki leírás és a jelen használati utasítás értesítés nélkül módosítható.

## Hibaelhárítási útmutató

PROBLÉMA	MEGOLDÁS
A talplemezből vízcseppek csöpögnek.	Helyezze a ruhagőzölőt függőleges helyzetbe egy lapos felületen, és várjon néhány másodpercet
A ruhagőzölő szivattyúzásra utaló hangot ad ki/a fogantyúja rezeg.	Ez normális jelenség.
Nem távozik gőz a vasalótalpból.	Húzza ki a ruhagőzölő csatlakozódugóját, és töltsse fel a víztartályt. A készülék bekapcsolása után várjon, amíg le nem telik a felmelegedési idő, majd nyomja meg 10 másodpercig a gőzölőgombot.
	Megfelelő módon tegye be a víztartályt.
Víz szivárog a víztartályból.	Ügyeljen, hogy a töltőnyílás megfelelőképpen le legyen zárva.
Nem működik a gőzjelző lámpa.	Forduljon a Braun hivatalos ügyfélszolgálatához.
<b>Csak a 7-es sorozat esetében</b>	
A készülék kevesebb gőzt termel. Szennyeződések távoznak a talplemezből.	Végezze el a vízkőmentesítési eljárást.
Folyamatosan gőz távozik a talplemezből.	Kapcsolja ki a „folyamatos gőzölés” funkciót.
A vízkőmentesítő csúszka vízkő miatt elzáródott.	Végezze el gyakrabban a vízkőmentesítési eljárást; legalább havonta egyszer (lásd az erről szóló külön fejezetet)
	Forduljon a Braun hivatalos ügyfélszolgálatához.

## HRVATSKI

Naši proizvodi su osmišljeni kako bi udovoljili najvišim standardima kvalitete, funkcionalnosti i dizajna. Nadamo se da u potpunosti uživate u vašem novom Braun uređaju.

### Prije upotrebe

Molimo vas da prije početka korištenja uređaja pažljivo i u cijelosti pročitate korisničke upute.

### Opis

- 1 Ploča za glačanje
- 2 Gumb za paru
- 3 Gumb za uključivanje/isključivanje (on/off)
- 4 Svjetlosni pokazivač za paru
- 5 Kabel za napajanje / spremište
- 6 Izvucivi spremnik vode
- 7 Gumb za otpuštanje (spremnik vode)
- 8 Četka
- 9 Kliznik za uklanjanje kamenca (samo serija 7)
- 10 Blokadni gumb za paru (samo serija 7)
- 11 Kuka za vrata (samo serija 7)

### **(A) Punjenje spremnika vodom**

Uvjerite se da je aparat isključen. U slučaju da se radi o jako tvrdoj vodi, preporučujemo korištenje mješavine 50% destilirane i 50% vode iz slavine. Ne koristite kondenziranu vodu iz sušilice.

### **(B) Prije prvog korištenja**

Kada je para spremna za prvi put preporučujemo da pritisnete gumb za paru 1 minutu bez upravljanja pare prema odjeći.

### **(C) Puštanje u rad**

- Kuka za vrata omogućava vješanje vaše odjeće za uporabu pare. Za optimalnu uporabu, prijedite pločom za glačanje preko vaše odjeće od vrha prema dolje.
- Također možete koristiti dasku za glačanje vaše odjeće.
- Četka otvara tkanje materijala radi boljeg prodiranja pare.

### **(D) Oprez**

Imajte u vidu da otpuštena para sa strane ima temperaturu i do 100°C.

- Ne usmjeravajte paru izravno prema vašim rukama.
- Ne usmjeravajte paru prema vašem licu.
- Ne usmjeravajte paru prema vašem tijelu.

### **(E) Stalna para (samo serija 7)**

Radi vaše ugodnosti možete zaključiti gumb za paru i usmjeravati paru na odjeću bez pritiskanja gumba za paru cijelo vrijeme.

### **(F) Auto Isključivanje (samo serija 7)**

Ova će se funkcija aktivirati ako nakon 5 minuta ne dođe do ispuštanja pare. Uređaj ulazi u način pripravnosti i pokazuje svjetlo koje se gasi. Nakon dodatnih 5 minuta uređaj se isključuje.

### **(G) Uklanjanje kamenca (samo serija 7)**

Da bi održali optimalni rad, uređaj treba redovito čistiti od kamenca. Preporučujemo jednom mjesečno.

Uvjerite se da zatvorite kliznik nakon što je postupak uklanjanja kamenca završen u suprotnom će izaći. Nikada ne otvarajte i ne dirajte kliznik dok je uređaj vruć i uključen u struju.

## (H) Održavanje i čišćenje

Uvijek prije čišćenja provjerite je li uređaj isključen iz napajanja i potpuno ohlađen.

## Jamstvo i servis

Detaljnije informacije potražite u zaseb-  
nom jamstvu i letku o servisu ili posjetite  
[www.braunhousehold.com](http://www.braunhousehold.com).

Specifikacije proizvoda i ove korisničke  
upute mogu se mijenjati bez prethodne  
obavijesti.

## Vodič za rješavanje problema

PROBLEM	RJEŠENJE
Kapljice vode padaju s ploče za glačanje.	Postavite uređaj na paru za odjeću u uspravnom položaju na ravnoj površini i sačekajte nekoliko sekundi
Uređaj na paru za odjeću stvara zvuk pumpanja/ručka vibrira.	To je uobičajeno.
Para ne izlazi iz podnice glačala.	Iskopčajte aparat na paru za odjeću i ponovno napunite vodu u spremnik. Nakon uključivanja, sačekajte dok se ne završi vrijeme zagrijavanja a zatim pritisnite gumb za paru 10 sekundi.
	Pravilno umetnite spremnik za vodu.
Voda curi iz spremnika za vodu.	Uvjerite se da je otvor za punjenje pravilno zatvoren.
Svjetlosni indikator za paru ne radi.	Kontaktirajte ovlašteni Braun servis.
<b>Samo za seriju 7</b>	
Uređaj proizvodi manje pare. Nečistoća izlazi iz podnice glačala	Provedite postupak uklanjanja kamenca.
Para stalno izlazi iz podnice glačala.	Deaktivirajte funkciju "stalna para".
Kliznik za uklanjanje pare je blokiran kamencom.	Češće provodite postupak uklanjanja kamenca; najmanje jednom u mjesecu (pogledajte poglavlje o tome)
	Kontaktirajte ovlašteni Braun servis.

## SLOVENSKI

Naši izdelki so narejeni tako, da ustrezajo najvišjim standardom kakovosti, uporabnosti in oblike. Upamo, da boste novo napravo Braun z veseljem uporabljali.

### Pred uporabo

Pred uporabo naprave natančno in v celoti preberite navodila za uporabo

### Opis

- 1 Likalna plošča
- 2 Gumb za paro
- 3 Gumb za vklop/izklop
- 4 Indikatorska lučka za paro
- 5 Napajalni kabel/shramba
- 6 Odstranljiva posoda za vodo
- 7 Gumb za sprostitvev (posoda za vodo)
- 8 Krtačka
- 9 Drsnik za odstranjevanje vodnega kamna (samo serija 7)
- 10 Gumb za blokiranje pare (samo serija 7)
- 11 Obešalnik za na vrata (samo serija 7)

### (A) Polnjenje posode za vodo

Prepričajte se, da je naprava izključena. Če je voda izredno trda, vam priporočamo uporabo mešanice 50 % sanitarne vode in 50 % destilirane vode. Ne uporabljajte kondenzata iz sušilnega stroja.

### (B) Pred prvo uporabo

Ko je para prvič pripravljena, priporočamo, da 1 minuto držite gumb za paro in pri tem pare ne usmerjate v oblačila.

### (C) Začetek uporabe

- Obešalnik za na vrata vam omogoča, da obesite svoja oblačila. Za optimalno uporabo likalno ploščo po oblačilu pomikajte od zgoraj navzdol.
- Oblačila lahko zlikate tudi na likalni deski.
- Krtačka odpre vezavo blaga, da para bolje prodre vanj.

### (D) Pozor

Upoštevajte, da se uhajajoča para segreje do 100 °C.

- Pare ne usmerjajte neposredno v svoje roke.
- Pare ne usmerjajte v obraz.
- Pare ne usmerjajte proti svojemu telesu.

### (E) Neprekinjeno dovajanje pare (samo serija 7)

Za večjo prikladnost lahko gumb za paro zaklenete in oblačila likate s paro, ne da bi morali ves čas pritiskati gumb za paro.

### (F) Samodejni izklop (samo serija 7)

Ta funkcija se vklopi, če 5 minut ne uporabite pare. Naprava se preklopi v način stanja pripravljenosti in prikazuje postopoma šibkejšo svetlobo. Po dodatnih 5 minutah se naprava izklopi.

### (G) Odstranjevanje vodnega kamna (samo serija 7)

Za optimalno delovanje je treba iz naprave redno odstranjevati vodni kamen. Priporočamo, da to naredite enkrat na mesec.

Po koncu postopka odstranjevanja vodnega kamna se prepričajte, da ste drsnik zaprli, saj v nasprotnem primeru lahko iz njega pride para. Drsnika ne smete odpirati ali se ga dotikati, dokler je naprava vroča in vključena.

## (H) Nega in čiščenje

Pred čiščenjem vedno preverite, ali je naprava izključena in popolnoma ohlajena.

## Garancija in servis

Za podrobne informacije glejte poseben garancijski in servisni letak ali obiščite spletno mesto [www.braunhousehold.com](http://www.braunhousehold.com).

Tako tehnični podatki kot tudi uporabniška navodila se lahko brez opozorila spremenijo.

## Vodič za odpravljanje napak

TEŽAVA	REŠITEV
Iz likalne plošče kapljajo kapljice vode.	Parni likalnik za oblačila postavite na ravno površino v pokončnem položaju in počakajte nekaj sekund.
Parni likalnik za oblačila oddaja zvok pri črpanju/ročaj se tresse.	To je običajno.
Para ne izhaja iz likalne plošče.	Parni likalnik za oblačila izklopite in znova napolnite posodo za vodo. Potem ko ga vklopite, počakajte do konca časa segrevanja, nato pa pritisnite gumb za paro za 10 sekund. Pravilno vstavite posodo za vodo.
Posoda za vodo pušča.	Prepričajte se, da je odprtina za polnjenje pravilno zaprta.
Indikatorska lučka za paro ne deluje.	Obrnite se na pooblaščen servis Braun.
<b>Samo za serijo 7</b>	
Naprava proizvaja manj pare. Iz likalne plošče prihaja umazanija.	Izvedite postopek odstranjevanja vodnega kamna.
Iz likalne plošče ves čas prihaja para.	Deaktivirajte funkcijo za neprekinjeno dovajanje pare.
Drsnik za odstranjevanje vodnega kamna je zamašen z vodnim kamnom.	Postopek odstranjevanja vodnega kamna izvajajte pogosteje, vsaj enkrat na mesec (glejte temu namenjeno poglavje). Obrnite se na pooblaščen servis Braun.

## TÜRKÇE

Ürünlerimiz, en yüksek kalite, işlevsellik ve tasarım standartlarına uyacak şekilde tasarlanmıştır. Yeni Braun cihazınızı iyi günlerde kullanmanızı umarız.

### Kullanım öncesinde

Cihazı kullanmadan önce kullanıcı talimatlarının tamamını dikkatlice okuyun

### Açıklama

- 1 Taban plakası
- 2 Buhar düğmesi
- 3 Açma/Kapama düğmesi
- 4 Buhar gösterge ışığı
- 5 Güç kablosu / saklama
- 6 Çıkarılabilir su haznesi
- 7 Çıkartma düğmesi (su tankı)
- 8 Fırça
- 9 Kireç giderme sürgüsü (sadece Series 7)
- 10 Buhar kilit düğmesi (sadece Series 7)
- 11 Kapak kancası (sadece Series 7)

### (A) Hazneyi suyla doldurma

Cihazın fişi çekili olduğundan emin olun. Eğer suyunuz çok sertse, %50 şebeke suyu ve %50 saf su kullanmanızı tavsiye ederiz. Çamaşır kurutma makinesinden çıkan yoğunlaşmış suyu kullanmayın.

### (B) İlk kullanımdan önce

Buhar ilk kez hazır olduğunda buhar düğmesine 1 dakika boyunca giysiye gelmeyecek şekilde basılmasını öneririz.

### (C) Kullanıma hazırlama

- Kapak kancası, buhar tutmak için giysinin asılmasına olanak tanır. En iyi kullanım, taban plakasını giysi üzerinden üstten alta geçirerek yapılır.
- Giysilerinizi bir ütü tahtası kullanarak da buharla ütüleyebilirsiniz.
- Fırçalar kumaş üzerindeki kırışıkları açarak daha iyi buhar girişi sağlar.

### (D) Uyarı

Çıkan buharın 100°C sıcaklıkta olduğunu unutmayın.

- Buharı doğrudan ellerinize doğru tutmayın.
- Yüzünüze buhar tutmayın.
- Vücudunuza doğru buhar tutmayın.

### (E) Kesintisiz buhar

#### (sadece Series 7)

Size kolaylık sağlaması için, buhar düğmesini kilitleyebilirsiniz ve buhar düğmesine sürekli basmak zorunda kalmadan ütü yapabilirsiniz.

### (F) Otomatik Kapatma (sadece Series 7)

5 dakika buhar çıkmadıysa bu fonksiyon aktif duruma gelir. Cihaz bekleme moduna geçer ve soluk bir ışık görülür. Bundan 5 dakika sonra cihaz tamamen kapanır.

### (G) Kireç giderme (Sadece Series 7)

İdeal performansını sürdürebilmek için cihazdan düzenli olarak kireçten giderilmesi gerekir. Bu işlemi ayda bir kez yapmanızı öneririz.

Kireç giderme işlemi tamamlandıktan sonra sürgüyü kapattığınızdan emin olun aksi takdirde dışarı buhar çıkabilir. Cihaz sıcak veya prize takılı iken sürgüyü kesinlikle açmayın veya dokunmayın.

## (H) Bakım ve Temizleme

Temizlemeden önce, her zaman aygıtın fişinin çekili olduğundan ve aygıtın tamamen soğuk olduğundan emin olun.

## Garanti ve Servis

Detaylı bilgi için ayrı olarak verilen garanti ve servis broşürüne bakın veya [www.braunhousehold.com](http://www.braunhousehold.com) adresini ziyaret edin.

Hem tasarım özellikleri hem de bu kullanım talimatları haber vermeksizin değiştirilebilir.

## Sorun Giderme Kılavuzu

SORUN	ÇÖZÜM
Taban plakasından su damlıyor.	Buharlı ütüyü düz bir yüzeye dik konumda yerleştirin ve birkaç saniye bekleyin
Buharlı ütü pompalama sesi çıkartır/kulpu titreşim yapar.	Bu normaldir.
Taban plakasından buhar çıkmıyor.	Buharlı ütüyü prizden çıkarın ve su haznesini tekrar doldurun. ON (açık) duruma geldikten sonra ısınma süresi tamamlanıncaya kadar bekleyin ve sonra 10 saniye boyunca buhar düğmesine basın. Su haznesini doğru şekilde takın.
Su haznesinden su sızıyor.	Doldurma deliğinin doğru kapandığını kontrol edin.
Buhar göstergesi ışığı çalışmıyor.	Yetkili Braun Servisi ile temas kurun.
<b>Sadece Series 7 için</b>	
Cihaz daha az buhar üretiyor. Taban plakasından yabancı madde çıkıyor	Kireç giderme işlemi uygulayın.
Taban plakasından buhar kesintisiz olarak çıkıyor.	“Kesintisiz buhar” fonksiyonunu kapatın.
Kireç giderme sürgüsü kireç ile engelleniyor.	Kireç giderme işlemi daha sık yapın; en az ayda bir kez (kireç giderme bölümüne başvurun) Yetkili Braun Servisi ile temas kurun.

## ROMÂNĂ (RO/MD)

Produsele noastre sunt proiectate pentru a satisface cele mai înalte standarde de calitate, funcționalitate și design. Sperăm că veți utiliza cu mare plăcere noul aparat Braun.

### Înainte de utilizare

Vă rugăm să citiți cu atenție și în întregime instrucțiunile pentru utilizator înainte de a utiliza aparatul

### Descriere

- 1 Talpa fierului de călcat
- 2 Buton pentru abur
- 3 Buton de pornire/oprire
- 4 Indicator luminos de abur
- 5 Cablu de alimentare/Depozitare
- 6 Recipient de apă detașabil
- 7 Buton de eliberare (recipient de apă)
- 8 Perie
- 9 Cursor de decalcifiere (numai Seria 7)
- 10 Buton de blocare a aburului (numai Seria 7)
- 11 Cârlig pentru ușă (numai Seria 7)

### (A) Umplerea recipientului pentru apă

Asigurați-vă că aparatul este deconectat. Dacă apa de la robinet are o duritate foarte mare, vă recomandăm să utilizați un amestec de 50% apă de la robinet și 50% apă distilată. Nu folosiți apă de condensare de la un uscător de rufe.

### (B) Înainte de prima utilizare

Atunci când aburul este pregătit pentru prima dată, vă recomandăm să apăsați butonul de abur timp de 1 minut fără a aburi spre articole de îmbrăcăminte.

### (C) Începerea funcționării

- Cârligul pentru ușă permite agățarea articolelor de îmbrăcăminte pentru abur. Pentru o utilizare optimă, treceți talpa peste haina dvs. din partea de sus în jos.
- De asemenea, puteți folosi o masă de călcat pentru a vă trata hainele.
- Peria deschide țesăturile pentru o mai bună penetrare a aburului.

### (D) Atenție

Aveți grijă ca aburul care se scurge să devină fierbinte până la 100°C.

- Nu îndreptați aburul direct spre mâinile dvs.
- Nu folosiți aburi în zona feței.
- Nu folosiți aburul în direcția corpului.

### (E) Abur continuu (numai Seria 7)

Pentru confortul dvs. puteți bloca butonul de abur și puteți folosi aburul pentru haine fără a apăsa tot timpul butonul de abur.

### (F) Oprire automată (numai Seria 7)

Această funcție este activată dacă după 5 minute nu s-a înregistrat nicio emisie de abur. Aparatul intră în modul de așteptare și afișează o lumină care se estompează. După încă 5 minute, aparatul se oprește.

### (G) Decalcifiere (numai Seria 7)

Pentru a menține performanțele optime, aparatul trebuie să fie decalcificat în mod regulat. Vă recomandăm o dată pe lună.

Asigurați-vă că închideți cursorul după terminarea procesului de decalcifiere, altfel ar putea ieși abur. Nu deschideți sau nu atingeți niciodată cursorul atunci când aparatul este fierbinte și/sau în priză.

## (H) Îngrijire și curățare

Înainte de curățare, asigurați-vă întotdeauna că aparatul este deconectat și că s-a răcit complet.

## Garanție și service

Pentru informații detaliate vezi broșura separată de garanție și service sau vizitați [www.braunhousehold.com](http://www.braunhousehold.com).

Atât specificațiile de proiectare, cât și aceste instrucțiuni de utilizare se pot schimba fără aviz prealabil.

## Instrucțiuni de depanare

PROBLEMĂ	SOLUȚIE
Picăturile de apă se scurg de pe talpă.	Așezați aparatul de călcat cu abur pentru îmbrăcăminte în poziție verticală pe o suprafață plană și așteptați câteva secunde.
Aparatul de călcat cu abur pentru îmbrăcăminte produce un sunet de pompare/ mânerul vibrează.	Aceasta este normal.
Aburul nu iese din talpa fierului.	Scoateți aparatul de călcat cu abur pentru îmbrăcăminte din priză și umpleți din nou rezervorul de apă. După ce ați pornit aparatul, așteptați până când se termină timpul de încălzire și apoi apăsați butonul de abur timp de 10 secunde.
	Introduceți în mod corespunzător rezervorul de apă.
Pierderi de apă din rezervorul de apă.	Asigurați-vă că orificiul de umplere este închis corespunzător.
Indicatorul luminos al aburului nu funcționează.	Contactați un centru autorizat de asistență pentru clienți Braun.
<b>Numai pentru Seria 7</b>	
Aparatul produce mai puțin abur. Impuritățile ies din talpă	Efectuați procedura de decalcifiere.
Aburul iese continuu din talpă.	Dezactivați funcția „abur continuu”.
Cursorul de decalcifiere este blocat de calcar.	Efectuați procedura de decalcifiere mai frecvent; cel puțin o dată pe lună (consultați capitolul dedicat)
	Contactați un centru autorizat de asistență pentru clienți Braun.

## ΕΛΛΗΝΙΚΑ

Τα προϊόντα μας κατασκευάζονται με τρόπο τέτοιο ώστε να πληρούν τις αυστηρότερες προδιαγραφές ποιότητας, λειτουργικότητας και σχεδίασης. Ελπίζουμε να απολαύσετε τη νέα σας συσκευή Braun.

### **Δηεί ος ÷ ħΡός**

Παρακαλούμε διαβάστε με προσοχή τις οδηγίες χρήσης προτού χρησιμοποιήσετε τη συσκευή.

### **Περιγραφή**

- 1 Πλάκα
- 2 Κουμπί ατμού
- 3 Κουμπί On/Off
- 4 Ενδεικτική λυχνία ατμού
- 5 Καλώδιο τροφοδοσίας/αποθήκευση
- 6 Αφαιρούμενη δεξαμενή νερού
- 7 Κουμπί απασφάλισης (δεξαμενή νερού)
- 8 Βούρτσα
- 9 Συρόμενος διακόπτης αφαλάτωσης (μόνο στη Σειρά 7)
- 10 Κουμπί ασφάλισης ατμού (μόνο στη Σειρά 7)
- 11 Άγκιστρο πόρτας (μόνο στη Σειρά 7)

### **(A) Γέμισμα της δεξαμενής νερού**

Βεβαιωθείτε ότι η συσκευή είναι αποσυνδεδεμένη. Αν το νερό είναι εξαιρετικά σκληρό, συνιστούμε να χρησιμοποιήσετε 50% νερό βρύσης και 50% αποσταγμένο νερό. Μην χρησιμοποιείτε νερό συμπύκνωσης από στεγνωτήριο.

### **(B) Πριν από την πρώτη χρήση**

Όταν ο ατμός είναι έτοιμος για πρώτη φορά, συνιστάται να πατήσετε το κουμπί ατμού για 1 λεπτό χωρίς να κατευθύνετε τον ατμό προς τα ενδύματα.

### **(C) Θέση σε λειτουργία**

- Το άγκιστρο πόρτας σας παρέχει τη δυνατότητα να κρεμάτε το ένδυμα για παροχή ατμού. Για βέλτιστη χρήση, περάστε την πλάκα επάνω από το ένδυμα, από επάνω προς τα κάτω.
- Μπορείτε επίσης να χρησιμοποιήσετε μια σιδερώστρα για την επεξεργασία των ενδυμάτων σας.
- Η βούρτσα ανοίγει την ύφανση των υφασμάτων βελτιώνοντας τη διείσδυση του ατμού.

### **(D) Προσοχή**

Έχετε υπόψη ότι ο ατμός που διαφεύγει αναπτύσσει θερμοκρασία έως 100°C.

- Μην κατευθύνετε τον ατμό απευθείας προς τα χέρια σας.
- Μην κατευθύνετε τον ατμό στο πρόσωπό σας.
- Μην κατευθύνετε τον ατμό προς το σώμα σας.

### **(E) Συνεχής παροχή ατμού (μόνο στη Σειρά 7)**

Για την άνεσή σας μπορείτε να ασφαλίσετε το κουμπί ατμού και να παρέχετε ατμό στα ενδύματα χωρίς να πατάτε συνεχώς το κουμπί ατμού.

### **(F) Αυτόματη απενεργοποίηση (μόνο στη Σειρά 7)**

Αυτή η λειτουργία ενεργοποιείται αν ύστερα από 5 λεπτά δεν υπάρχει εκπομπή ατμού. Η συσκευή τίθεται σε κατάσταση αναμονής και η ένταση της λυχνίας μειώνεται. Ύστερα από 5 ακόμη λεπτά, η συσκευή απενεργοποιείται.

### **(G) Αφαλάτωση (μόνο στη Σειρά 7)**

Για τη διατήρηση της βέλτιστης απόδοσης, η συσκευή πρέπει να αφαλατώνεται τακτικά.

Συνιστάται η αφαλάτωση μία φορά το μήνα. Μην παραλείψετε να κλείσετε το συρόμενο διακόπτη αφού ολοκληρωθεί η διαδικασία της αφαλάτωσης, αλλιώς θα μπορούσε να εκλυθεί ατμός. Μην ανοίγετε ούτε αγγίζετε ποτέ το συρόμενο διακόπτη όταν η συσκευή είναι ζεστή και συνδεδεμένη στην πρίζα.

δεν είναι συνδεδεμένη στην πρίζα και έχει κρυώσει τελείως.

## Εγγύηση και συντήρηση

Για λεπτομερείς πληροφορίες μπορείτε να ανατρέξετε στο ξεχωριστό φυλλάδιο εγγύησης και συντήρησης ή να επισκεφθείτε την ιστοσελίδα [www.braunhousehold.com](http://www.braunhousehold.com).

Τόσο οι προδιαγραφές σχεδιασμού όσο και αυτές οι οδηγίες χρήστης υπόκεινται σε αλλαγές χωρίς προειδοποίηση.

## (H) Φροντίδα και καθαρισμός

Πριν από τον καθαρισμό, να βεβαιώνεστε πάντα ότι η συσκευή είναι απενεργοποιημένη,

## Οδηγός επίλυσης προβλημάτων

ΠΡΟΒΛΗΜΑ	ΛΥΣΗ
Σταγονίδια νερού στάζουν από την πλάκα.	Τοποθετήστε τον ατμοκαθαριστή ενδυμάτων σε όρθια θέση επάνω σε επίπεδη επιφάνεια και περιμένετε μερικά δευτερόλεπτα
Ο ατμοκαθαριστής ενδυμάτων εκπέμπει ένα ήχο άντλησης/η λαβή δονείται.	Αυτό είναι φυσιολογικό.
Δεν εξέρχεται ατμός από την πλάκα.	Βγάλτε τον ατμοκαθαριστή ενδυμάτων από την πρίζα και αναπληρώστε τη δεξαμενή νερού. Αφού την ενεργοποιήσετε, περιμένετε μέχρι να ολοκληρωθεί ο χρόνος προθέρμανσης και μετά πατήστε το κουμπί ατμού για 10 δευτερόλεπτα. Εισαγάγετε σωστά τη δεξαμενή νερού.
Διαρροή νερού από τη δεξαμενή νερού.	Βεβαιωθείτε ότι το στόμιο πλήρωσης έχει κλείσει σωστά.
Η ενδεικτική λυχνία ατμού δεν λειτουργεί.	Επικοινωνήστε με εξουσιοδοτημένη υπηρεσία εξυπηρέτησης πελατών της Braun.
<b>Μόνο για τη Σειρά 7</b>	
Η συσκευή παράγει λιγότερο ατμό. Από την πλάκα εξέρχονται προσμείξεις	Διεξάγετε τη διαδικασία αφαλάτωσης.
Ο ατμός εξέρχεται συνεχώς από την πλάκα.	Απενεργοποιήστε τη λειτουργία «Συνεχής παροχή ατμού».
Ο συρόμενος διακόπτης αφαλάτωσης έχει μπλοκαριστεί από άλατα.	Διεξάγετε συχνότερα τη διαδικασία αφαλάτωσης, τουλάχιστον μία φορά το μήνα (ανατρέξτε στο σχετικό κεφάλαιο) Επικοινωνήστε με εξουσιοδοτημένη υπηρεσία εξυπηρέτησης πελατών της Braun.

## ҚАЗАҚ

Біздің өнімдеріміз сапасы, жұмысы және дизайны жоғары стандарттарға сай өндірілген. Браун құрылғысының жаңа нұсқасы сізге ұнайды деп үміттенеміз.

### Қолданыс алдында

Құрылғыны қолданбас бұрын пайдаланушы нұсқауларын толығымен мұқият оқып шығыңыз

### Сипаттамасы

- 1 Үтік табаны
- 2 Бу түймесі
- 3 Қосу/Өшіру түймесі
- 4 Бу индикаторының шамы
- 5 Қуат сымы / сақтау орны
- 6 Алмалы су сауыты
- 7 Босату түймесі (су сауыты)
- 8 Щетка
- 9 Қақтан тазарту сырғағы (тек 7-серия)
- 10 Бу берілуін құлыптау түймесі (тек 7-серия)
- 11 Есік ілмегі (тек 7-серия)

### (A) Су сауытына су құю

Аспаптың розеткадан суырылғанына көз жеткізіңіз. Егер су тым кермек болса, 50% құбыр суы мен 50% сүзілген таза суды араластырып пайдалануға кеңес береміз. Кір кептіретін машинада жиналған суды қолданбаңыз.

### (B) Бірінші рет қолданар алдында

Буды бірінші рет қолданған кезде киімді бумен өңдеу алдында бу түймесін 1 минут басып тұрған жөн.

### (C) Пайдалануды бастау

- Есік ілмегі киімді булау үшін іліп қоюға мүмкіндік береді. Оңтайлы пайдалану үшін үтік табанымен киімнің үстінен астына қарай өткізіңіз.
- Сондай-ақ киімді үтіктеу үшін үтіктеу тақтасын пайдалануға болады.
- Щетка будың жақсы өнуі үшін мата жіптерін ашады.

### (D) Сақ болыңыз

Шығатын будың 100°C-қа дейін қызатынын ескеріп, сақ болыңыз.

- Буды тікелей қолыңызға қаратпаңыз.
- Буды бетіңізге бағыттамаңыз.
- Буды денеңізге қарай бағыттамаңыз.

### (E) Үздіксіз бу (тек 7-серия)

Ыңғайлы болу үшін бу түймесін құлыптап, киімді бу түймесін әрдайым басып отырмай-ақ булауға болады.

### (F) Автоматты өшіру (тек 7-серия)

Егер 5 минуттан кейін бу шықпаса, осы функция іске қосылады. Құрылғы күту режиміне өтіп, шамы көмескіленеді. Тағы 5 минуттан кейін құрылғы өшеді.

### (G) Қақтан тазарту (тек 7-серия)

Барынша жақсы жұмыс істеуі үшін, құрылғыны жүйелі түрде қақтан тазартып отыру қажет. Айына бір рет тазартуды ұсынамыз.

Қақтан тазарту процесі аяқталғаннан кейін, сырғақты міндетті түрде жауып қойыңыз, әйтпесе бу шығуы мүмкін. Құрылғы қызып тұрса және розеткаға жалғанып тұрса, сырғақты ашуға немесе ұстауға болмайды.

## (H) Күтіп ұстау және тазалау

Тазалау алдында құрылғының қуат көзінен ажыратылғанына және әбден суығанына көз жеткізіңіз.

## Кепілдік және жөндеу

Толық ақпаратты бөлек кепілдік және жөндеу парақшасынан қараңыз немесе [www.braunhousehold.com](http://www.braunhousehold.com) сайтына кіріңіз.

Техникалық сипаттамасы сияқты, қолданыс нұсқаулықтары да ескертусіз өзгертілуі мүмкін.

## Ақауларды жою нұсқаулығы

МӘСЕЛЕ	ШЕШІМІ
Үтік табанынан су тамшылайды.	Киімді бумен үтіктеу құрылғысын тегіс жерге тік күйде қойып, бірнеше секунд күтіңіз
Киімді бумен үтіктеу құрылғысынан тарсыл естіледі/тұтқасы дірілдейді.	Бұл — қалыпты жағдай.
Үтік табанынан бу шықпайды.	Киімді бумен үтіктеу құрылғысын розеткадан суырыңыз да, су сауытын қайта толтырыңыз. ҚОСЫЛҒАННАН кейін, қызу уақыты аяқталғанға дейін күтіп, бу түймесін 10 секунд басып тұрыңыз.
	Су сауытын тиісті түрде салыңыз.
Су сауытынан су ағады.	Толтыру саңылауының дұрыс жабылғанын тексеріңіз.
Бу индикаторының шамы жұмыс істемейді.	Braun компаниясының уәкілетті тұтынушыларға қызмет көрсету бөліміне хабарласыңыз.
<b>Тек 7-серияға арналған</b>	
Құрылғыдан бу аз шығады.	Қақтан тазарту процедурасын орындаңыз.
Үтік табанынан қоқсық шығады	
Үтік табанынан бу үздіксіз шығады.	"Үздіксіз бу" функциясын өшіріңіз.
Қақтан тазарту сырғағына қақ тұрып қалған.	Қақтан тазарту процедурасын жиірек, кем дегенде айына бір рет орындаңыз (арнайы тарауды қараңыз)
	Braun компаниясының уәкілетті тұтынушыларға қызмет көрсету бөліміне хабарласыңыз.

<b>Үлгі</b>	GS 5011, GS 5031 / GS 7077
<b>Көрнеу</b>	220 – 240 В
<b>Герц</b>	50-60 Гц
<b>Ватт</b>	1100 Вт /1400 Вт
<b>Сақтау шарттары:</b>	температура: +5°C және +45°C Ылғалдылық: < 80%

Қытайда жасалған  
Делонги Браун Хаусхолд ГмБХ  
Германия Заңды өндіруші:  
Делонги Браун Хаусхолд ГмБХ  
Карл-Улрих-Штрассе ң  
63263 Ной-Изенбург

Бұйымды іске пайдалану нұсқаулығына сәйкес өз мақсатында пайдалану керек. Бұйымның қызмет мерзімі тұтынушыға сатылған күннен бастап 2 жылды құрайды.

Импортер:  
«Делонги» ААҚ, Ресей, 127055,  
Москва қаласы, Сущёвская көшесі,  
27/3-үй (27-үй, 3-құрылым)  
Тел. +7 (495) 781-26-76

**Сақталу мерзімі:** Шектелмеген  
**Арылу жағдайлары:** Қоршаған ортаны қорғау талаптарына сәйкес  
**Тасымалдау жағдайлары:** Тасымалдау кезінде құлатып алуға немесе шамадан тыс шайқалтуға болмайды.  
**Сату жағдайлары:** Сату жағдайларын өндіруші көрсетпеген, бірақ олар жергілікті, мемлекеттік және халықаралық ережелер мен стандарттарға сай болуға тиіс  
**Өндіруші зауыт:**  
De'Longhi Braun Household GmbH, Carl-Ulrich-Strasse 4, 63263 Neu Isenburg, Germany

## РУССКИЙ

Наши продукты соответствуют самым высоким стандартам качества, функциональности и дизайна. Мы надеемся, что вам понравится ваш новый прибор Braun.

### Перед использованием

Перед использованием прибора внимательно и полностью прочитайте инструкцию по эксплуатации

### Описание

- 1 Подошва
- 2 Кнопка подачи пара
- 3 Кнопка включения/выключения
- 4 Световой индикатор подачи пара
- 5 Кабель питания/место для хранения
- 6 Съёмный резервуар для воды
- 7 Кнопка деблокировки (резервуара для воды)
- 8 Щетка
- 9 Заслонка для удаления накипи (только для серии 7)
- 10 Кнопка блокировки подачи пара (только для серии 7)
- 11 Крючок для двери (только для серии 7)

### (A) Заполнение резервуара для воды

Убедитесь в том, что устройство отключено от сети. Если у вас очень жесткая вода, то мы рекомендуем использовать смесь, состоящую на 50 % из водопроводной воды и на 50 % – из дистиллированной. Не используйте конденсат из сушильного автомата.

### (B) Перед первым использованием

При первой подаче пара рекомендуется нажать кнопку подачи пара на 1 минуту, не подавая пар в сторону одежды.

### (C) Начало эксплуатации

- Крючок для двери позволяет подвешивать одежду для отпаривания. Для оптимального использования проведите подошвой по одежде сверху вниз.
- Для обработки одежды можно также использовать гладильную доску.
- Щетка открывает переплетения волокон ткани для лучшего проникновения пара.

### (D) Осторожно

Следует учитывать, что выходящий пар нагревается до 100 °C градусов.

- Не направляйте пар непосредственно на руки.
- Не направляйте пар на лицо.
- Не направляйте пар в сторону тела.

### (E) Постоянный пар (только для серии 7)

Для удобства можно заблокировать кнопку подачи пара и отпаривать одежду, не нажимая постоянно на кнопку подачи пара.

### (F) Автоматическое выключение (только для серии 7)

Эта функция активируется в случае отсутствия подачи пара в течение 5 минут. Прибор переходит в режим ожидания, и его индикатор постепенно гаснет. По истечении еще 5 минут прибор выключается.

## **(G) Удаление накипи (только для серии 7)**

Для поддержания оптимальной работы прибор необходимо регулярно очищать от накипи. Мы рекомендуем один раз в месяц.

По окончании процесса удаления накипи обязательно закройте заслонку, иначе пар может выйти наружу. Никогда не открывайте заслонку и не прикасайтесь к ней, если прибор горячий и/или подключен к сети.

## **(H) Уход и очистка**

Перед очисткой всегда следует удостовериться в том что прибор выключен из сети и полностью остыл.

## **Гарантия и обслуживание**

Для получения подробной информации см. отдельный буклет, посвященный гарантии и обслуживанию, или посетите веб-сайт [www.braunhousehold.com](http://www.braunhousehold.com).

Технические характеристики конструкции и настоящая инструкция по эксплуатации могут быть изменены без предварительного уведомления.

## **Руководство по поиску и устранению неисправностей**

<b>ПРОБЛЕМА</b>	<b>РЕШЕНИЕ</b>
С подошвы каплют капли воды.	Поместите отпариватель для одежды в вертикальное положение на ровную поверхность и подождите несколько секунд
Отпариватель для одежды издает звук накачки/ручка вибрирует.	Это считается нормальным явлением.
Пар не выходит из подошвы.	Отключите отпариватель для одежды от сети и заполните резервуар для воды. После включения дождитесь окончания разогрева, а затем нажмите кнопку подачи пара и удерживайте ее в течение 10 секунд.
	Правильно вставьте резервуар для воды.
Вода вытекает из резервуара для воды.	Убедитесь, что отверстие для заполнения закрыто должным образом.
Индикатор подачи пара не работает.	Обратитесь в авторизованную сервисную службу компании Braun.
<b>Только для серии 7</b>	
Прибор производит меньше пара. Из подошвы выходят загрязнения	Выполните процедуру удаления накипи.
Из подошвы непрерывно выходит пар.	Отключите функцию «Постоянный пар».

Заслонка для удаления накипи заблокирована накипью.	Выполняйте процедуру удаления накипи чаще, не реже одного раза в месяц (см. соответствующую главу)
	Обратитесь в авторизованную сервисную службу компании Braun.

## ЕАС

<b>Модель</b>	GS 5011, GS 5031 / GS 7077
<b>Напряжение</b>	220 – 240 В
<b>Частота колебаний</b>	50-60 Гц
<b>Мощность</b>	1100 Вт / 1400 Вт
<b>Условия хранения:</b>	При температуре: от +5°C до +45°C и влажности: < 80%

Изготовлено в Китае для Де'Лонги Браун Хаусхолд ГмбХ Германия De'Longhi Braun Household GmbH Carl-Ulrich-Straße 4 63263 Neu-Isenburg/Germany

Изделие использовать по назначению в соответствии с руководством по эксплуатации.

Срок службы изделия составляет 2 года с даты продажи потребителю.

Импортер и ответственный за претензии потребителей: ООО «Делонги», Россия, 127055, Москва, ул. Суццевская, д. 27, стр. 3.  
Тел. +7 (495) 781-26-76

**Срок хранения:** Не ограничен  
**Условия утилизации:** Утилизировать в соответствии с экологическими требованиями  
**Условия транспортировки:** Во время транспортировки, не бросать и не подвергать излишней вибрации.  
**Условия реализации:** Правила реализации товара не установлены изготовителем, но должны соответствовать региональным, национальным и международным нормам и стандартам.  
**Производитель:** De'Longhi Braun Household GmbH, Carl-Ulrich-Strasse 4, 63263 Neu Isenburg, Germany

## УКРАЇНЬКА

Наші продукти відповідають найвищим стандартам якості, функціональності та дизайну. Ми сподіваємося, що вам сподобається ваш новий прилад Braun.

### Перед використанням

Перед використанням пристрою, будь ласка, уважно та повністю прочитайте інструкцію для користувача.

### Опис

- 1 Підшва
- 2 Кнопка подачі пари
- 3 Кнопка Увімк./Вимк.
- 4 Світловий індикатор подачі пари
- 5 Шнур живлення / спосіб зберігання
- 6 Знімний резервуар для води
- 7 Кнопка розблокування (резервуар для води)
- 8 Пензель
- 9 Повзунок для видалення накипу (тільки серія 7)
- 10 Кнопка блокування пари (тільки серія 7)
- 11 Гачок для підвішування на двері (тільки серія 7)

### (A) Наповнення резервуара для води

Переконайтесь, що прилад від'єднаний від живлення. Якщо у вас надто жорстка вода, рекомендуємо використовувати 50 % водопровідної і 50 % дистильованої води. Не використовуйте конденсовану воду із сушильної машини.

### (B) Підготовка до першого використання

При першому використанні пари рекомендовано натиснути кнопку подачі

пари і утримувати її протягом 1 хвилини, не спрямовуючи пару на одяг.

### (C) Початок експлуатації

- Гачок для підвішування на двері дозволяє повісити одяг для відпарювання. Для оптимального використання проведіть підошвою над одягом зверху вниз.
- Ви також можете використовувати прасувальну дошку для обробки свого одягу.
- Щітка розкриває переплетення тканини для кращого проникнення пари.

### (D) Обережно!

Будьте обережними, бо пара, що виходить, нагрівається до 100°C.

- Не спрямовуйте пару прямо на свої руки.
- Не спрямовуйте пару на своє обличчя.
- Не спрямовуйте пару на своє тіло.

### (E) Безперервне відпарювання (тільки серія 7)

Для вашої зручності ви можете заблокувати кнопку подачі пари та відпарювати одяг, не натискаючи кнопку подачі пари весь час.

### (F) Автоматичне відключення (тільки серія 7)

Ця функція активується у випадку відсутності подачі пари протягом 5 хвилин. Прилад переходить у режим очікування, і його індикатор починає гаснути. Ще через 5 хвилин прилад вимикається.

## **(G) Видалення накипу (тільки серія 7)**

Щоб підтримувати оптимальну ефективність приладу, його потрібно регулярно очищати від накипу. Ми рекомендуємо робити це раз на місяць.

Обов'язково закрийте повзунок після завершення процесу видалення накипу, інакше з приладу може виходити пара. Ніколи не відкривайте повзунок і не торкайтесь його, якщо прилад гарячий і підключений до електромережі.

## **(H) Догляд та чищення**

Перед очищенням завжди перевіряйте, чи прилад відключений від електромережі, і давайте йому охолонути.

## **Гарантія та обслуговування**

Для отримання детальної інформації див. Повні умови щодо гарантії та обслуговування, або зайдіть на вебсайт: [www.braunhousehold.com](http://www.braunhousehold.com).

Проектні специфікації, а також дані інструкції з експлуатації може бути змінено без попереднього повідомлення.

## **Посібник із пошуку та усунення несправностей**

<b>ПРОБЛЕМА</b>	<b>ВИРІШЕННЯ</b>
З підшови приладу капають краплі води.	Поставте відпарювач для одягу вертикально на рівну поверхню та зачекайте кілька секунд.
Відпарювач для одягу видає звук накачування/ручка вібрує.	Це нормально.
Пара не виходить із підшови.	Вийміть штекер відпарювача для одягу з розетки та наповніть резервуар для води. Після ввімкнення зачекайте, доки закінчиться час нагрівання, а потім натисніть кнопку подачі пари і тримайте її протягом 10 секунд.
	Належним чином встановіть резервуар для води.
З резервуару для води капає вода.	Переконайтеся, що заливний отвір закрито належним чином.
Світловий індикатор подачі пари не працює.	Зверніться до авторизованого сервісного центру Braun.
<b>Тільки для серії 7</b>	
Прилад виробляє менше пари. З підшови витікають домішки.	Виконайте процедуру видалення накипу.
З підшови постійно виходить пара.	Вимкніть функцію «безперервна подача пари».

Повзунок для видалення накипу заблокований накипом.

Виконуйте процедуру видалення накипу частіше, принаймні раз на місяць (див. відповідний розділ)

Зверніться до авторизованого сервісного центру Braun.

## اللغة العربية

تم تصميم منتجاتنا لتلبي أعلى معايير الجودة والأداء الوظيفي والتصميم. نأمل أن تستمتع تمامًا بجهاز Braun الجديد الخاص بك.

## قبل الاستخدام

يُرجى قراءة تعليمات المستخدم بعناية كاملة قبل استخدام الجهاز

## الوصف

- 1 اللوحة السفلية
- 2 زر البخار
- 3 زر التشغيل/الإيقاف
- 4 ضوء مؤشر البخار
- 5 كبل الطاقة / مساحة التخزين
- 6 خزان مياه قابل للإزالة
- 7 زر التشغيل (خزان مياه)
- 8 فرشاة
- 9 شريط تمرير إزالة الترسبات (7 سلسلات فقط)
- 10 زر قفل البخار (7 سلسلات فقط)
- 11 خطاف الباب (7 سلسلات فقط)

## (A) تعبئة خزان المياه

تأكد من عدم توصيل الجهاز. إذا كانت المياه الموجودة لديك عسرة للغاية، فإننا نوصي بأن تستخدم 50% من مياه الصنبور و50% من المياه المقطرة. لا تستخدم مياه تكتيف من مجفف ملابس.

## (B) قبل أول استخدام

عندما يكون البخار جاهزًا للاستخدام لأول مرة، نوصي بالضغط على زر البخار لمدة دقيقة واحدة دون التبخر نحو الملابس.

## (C) بدء التشغيل

- يسمح خطاف الباب بتعليق ملابسك للتبخير. للاستخدام الأمثل، مرر قاعدة المكواة فوق ملابسك من أعلى إلى أسفل.
- يمكنك أيضًا استخدام طاولة كي لفرد ملابسك.

- تفتح الفرشاة نسج الأقمشة لاختراق البخار بشكل أفضل.

## (D) تحذير

احذر من أن البخار المنبعث يصبح ساخنًا حتى 100 درجة مئوية.

- لا توجه البخار نحو يديك.
- لا توجه البخار نحو وجهك.
- لا توجه البخار نحو جسدك.

## (E) البخار المستمر (7 سلسلات فقط)

من أجل راحتك، يمكنك قفل زر البخار وكي الملابس دون الضغط على زر البخار طوال الوقت.

## (F) إيقاف التشغيل التلقائي (7 سلسلات فقط)

سيتم تنشيط هذه الوظيفة في حالة عدم انبعاث بخار بعد 5 دقائق. يدخل الجهاز في وضع الاستعداد ويظهر ضوءًا باهتًا. بعد 5 دقائق إضافية، ينطفئ الجهاز.

## (G) إزالة الترسبات (7 سلسلات فقط)

للحفاظ على الأداء الأمثل، يحتاج

الجهاز إلى إزالة الترسبات بانتظام. نوصي بإزالة الترسبات مرة واحدة في الشهر. تأكد من إغلاق شريط التمرير بعد الانتهاء من عملية إزالة الترسبات وإلا فقد يخرج البخار. لا تفتح أبدًا شريط التمرير أو تلمسه عندما يكون الجهاز ساخنًا ومتصلًا بالتيار الكهربائي.

## (H) العناية والتنظيف

قبل التنظيف، يجب التأكد دائمًا من فصل الجهاز وتبريده جيدًا.

## الضمان والخدمة

للحصول على معلومات مفصلة، انظر النشرة المنفصلة للضمان وخدمة الصيانة، أو قم بزيارة [www.braunhousehold.com](http://www.braunhousehold.com).

تضع كل من مواصفات التصميم وتعليمات المستخدم هذه للتغيير دون إشعار مسبق.

المشكلة	الحل
تتساقط قطرات الماء من قاعدة المكواة.	ضع مكواة البخار للملابس في وضع رأسي على سطح مستو وانتظر بضع ثوانٍ
تصدر مكواة البخار للملابس صوت ضخ/اهتزاز المقبض.	هذا أمر طبيعي.
لا يخرج البخار من اللوحة السفلية.	افصل المكواة من التيار الكهربائي، وقم بتفريغ خزان المياه. بعد التشغيل، انتظر حتى يكتمل وقت التسخين، ثم اضغط على زر البخار لمدة 10 ثوانٍ. أدخل خزان المياه بشكل صحيح.
تسرب المياه من خزان المياه.	تأكد من إغلاق فتحة التعبئة بشكل صحيح.
ضوء مؤشر البخار لا يعمل.	اتصل بخدمة عملاء Braun المعتمدة.
<b>فقط 7 سلسلات</b>	
ينتج الجهاز بخارًا أقل.	نفذ إجراء إزالة الترسبات.
تخرج الشوائب من اللوحة السفلية للمكواة.	قم بإلغاء تنشيط وظيفة "البخار المستمر".
يخرج البخار باستمرار من اللوحة السفلية للمكواة.	نفذ إجراء إزالة الترسبات بشكل متكرر؛ مرة واحدة على الأقل شهريًا (راجع الفصل المخصص لذلك)
شريط تمرير إزالة الترسبات محظور بالجم.	اتصل بخدمة عملاء Braun المعتمدة.