

# EXQUISIT

## **Einbau-Vollraumkühlschrank EKS201-V-E-040E**

DE Gebrauchsanweisung  
EN Instruction Manual

## **Einleitung**

Vor Inbetriebnahme des Gerätes unbedingt die Gebrauchsanweisung aufmerksam durchlesen. Die Gebrauchsanweisung enthält wichtige Sicherheitshinweise für den Betrieb und den Unterhalt des Gerätes. Korrektes Bedienen trägt wesentlich zur effizienten Energienutzung bei und minimiert den Energieverbrauch im Betrieb. Eine unsachgemäße Verwendung des Gerätes kann gefährlich sein, insbesondere für Kinder.

Die Gebrauchsanweisung zum späteren Nachschlagen aufbewahren und an eventuelle Nachbesitzer weitergeben.

Der Hersteller arbeitet ständig an der Weiterentwicklung aller Typen und Modelle. Deshalb behalten wir uns Änderungen in Form, Ausstattung und Technik vor.

## **CE-Konformität**

Dieses Gerät entspricht zum Zeitpunkt seiner Markteinführung den Anforderungen, die in den Richtlinien des Rates zur Angleichung der Rechtsvorschriften der Mitgliedsstaaten über die elektromagnetische Verträglichkeit RL 2014/30/EU und über die Verwendung elektrischer Betriebsmittel innerhalb bestimmter Spannungsgrenzen RL 2014/35/EU festgelegt sind.

Dieses Gerät ist mit dem CE-Zeichen gekennzeichnet und verfügt über eine Konformitätserklärung zur Einsichtnahme durch die zuständigen Marktüberwachungsbehörden.

## Gerät kennenlernen

DEUTSCH	ENGLISH
<b>Lieferumfang</b> 1x Gerät <sup>1</sup> 1x Gebrauchsanweisung 1x Einbauanleitung 1x Servicekarte	<b>Scope of delivery</b> 1x device <sup>2</sup> 1x instructions for use 1x Installation instructions 1x Service card
<b>Kühlraum</b> 3x Glasablage 1x Gemüseschale 2x Eierablage 3x Türfach	<b>Cold room</b> 3x glass shelf 1x vegetable bowl 2x egg tray 3x door compartment
<b>Bezeichnung</b> 1) Temperaturregler 2) Verstellbare Glasablagen 3) Glasablage über der Gemüseschale 4) Gemüseschale 5) Türfächer	<b>Designation</b> 1) Temperature controller 2) Adjustable glass shelves 3) Glass shelf above the vegetable bowl 4) Vegetable bowl 5) Door compartments
<b>Temperaturregler</b> B1 Temperaturregler B2 Auswahltaste Normal und Super L1 Anzeige Temperaturstufe L2 Anzeige Normal L3 Anzeige Super	<b>Temperature controller</b> B1 Temperature controller B2 Normal and Super selection button L1 Display temperature level L2 Display Normal L3 Display Super

<sup>1</sup> \*) Im Textverlauf wird der Begriff Gerät für Kühlschrank verwendet

<sup>2</sup> \*) In the text, the term appliance is used for refrigerator

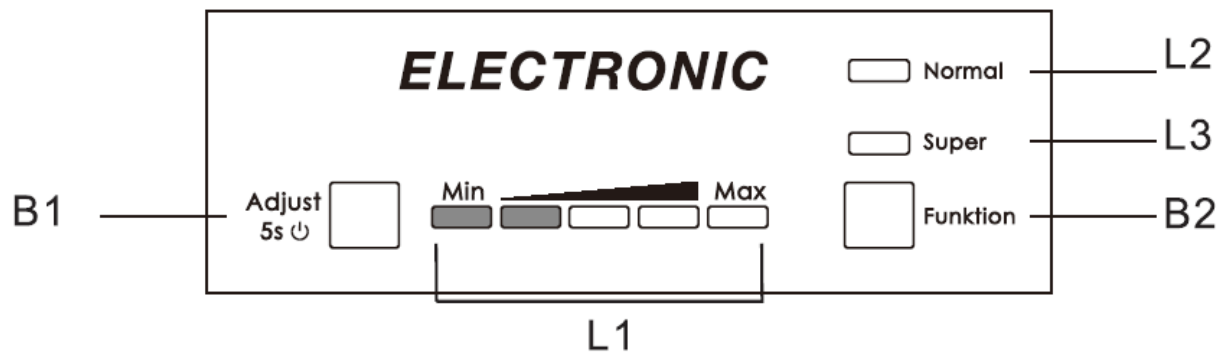
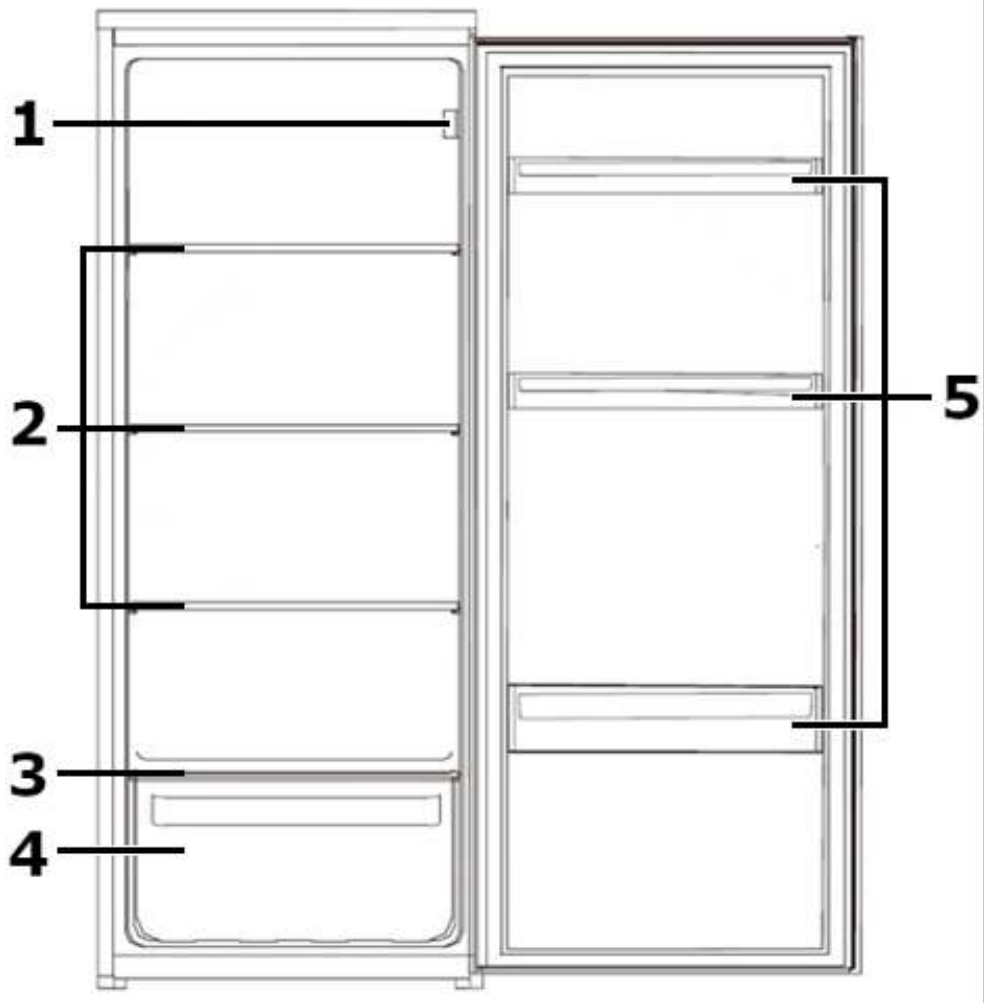

## Inhaltsverzeichnis

1	Zu Ihrer Sicherheit.....	6	12	Maintenance and care .....	37
1.1	Bestimmungsgemäße Verwendung .....	6	12.1	Cleaning the appliance .....	38
1.2	Fehlgebrauch .....	7	12.2	Clean / replace appliance door seal .....	38
1.3	Sicherheit zu bestimmten Personengruppen .....	7	12.3	Defrosting .....	39
1.4	Restgefahren .....	8	12.4	Light source (LED) .....	39
1.5	Gefahren durch Kältemittel .....	8	12.5	Take the device out of operation .....	39
2	Aufstellen und Anschließen.....	9	13	Operating noises / troubleshooting	40
2.1	Türanschlag wechseln .....	9	14	Spare parts / customer service .....	42
2.2	Gerät für den Einbau vorbereiten .....	10	15	Guarantee conditions .....	43
3	Inbetriebnahme .....	11	16	Waste disposal .....	44
3.1	Gerät ein-/ ausschalten.....	11			
3.2	Lebensmittel richtig lagern .....	14			
4	Wartung und Pflege.....	18			
4.1	Gerät reinigen.....	18			
4.2	Gerätetürdichtung reinigen / wechseln.....	19			
4.3	Abtauen .....	19			
4.4	Leuchtmittel (LED) .....	20			
4.5	Gerät außer Betrieb nehmen... ..	20			
5	Betriebsgeräusche / Fehler beheben .....	20			
6	Ersatzteile / Kundenservice .....	22			
7	Garantiebedingungen .....	23			
8	Entsorgung .....	24			
9	For your safety .....	26			
9.1	Intended use .....	26			
9.2	Misuse .....	27			
9.3	Security for certain groups of people .....	27			
9.4	Residual risks .....	28			
9.5	Dangers from refrigerants .....	28			
10	Set up and connect .....	29			
10.1	Changing the door hinge.....	29			
10.2	Preparing the device for installation .....	30			
11	Commissioning .....	31			
11.1	Switching the device on/off ...	31			
11.2	Store food correctly .....	34			

## 1 Zu Ihrer Sicherheit

---

Für eine sichere und sachgerechte Anwendung die Gebrauchsanweisung und weitere produktbegleitende Unterlagen sorgfältig lesen und für spätere Verwendung aufbewahren. Alle Sicherheitshinweise in dieser Gebrauchsanweisung sind mit einem Warnsymbol versehen. Sie weisen frühzeitig auf mögliche Gefahren hin. Diese Informationen unbedingt lesen und befolgen.

### Erklärung der Sicherheitshinweise

#### **GEFAHR**

Bezeichnet eine gefährliche Situation, welche bei Nichtbeachtung zum Tod oder zu schwerwiegenden Verletzungen führt!

#### **WARNUNG**

Bezeichnet eine gefährliche Situation, welche bei Nichtbeachtung zum Tod oder zu schwerwiegenden Verletzungen führen kann!

#### **VORSICHT**

Bezeichnet eine gefährliche Situation, welche bei Nichtbeachtung zu leichten oder mäßigen Verletzungen führen kann!

#### **ACHTUNG**

Bezeichnet eine Situation, welche bei Nichtbeachtung zu Sachschäden führt.

 **STROMSCHLAGGEFAHR!**

 **VERBRÜHUNGSGEFAHR!**

 **BRANDGEFAHR!**



- Informationen und Hinweise, die zu beachten sind.
- Markiert eine Aufzählung
  - ✓ Markiert Prüfungsschritte der Reihe nach
  - 1. Markiert Arbeitsschritte der Reihe nach
  - Beschreibt die Reaktion des Gerätes auf den Arbeitsschritt

### 1.1 Bestimmungsgemäße Verwendung

Gerät ist für die Verwendung im privaten Gebrauch/Haushalt bestimmt. Es eignet sich zum Kühlen von Lebensmitteln.

- Gerät nicht für andere Zwecke als zum Kühlen/Gefrieren von Lebensmitteln benutzen. Der Hersteller übernimmt keine Haftung für eventuelle Schäden.
- Umbauten oder Veränderungen am Gerät sind aus Sicherheitsgründen nicht zulässig.
- Geräte mit einem mechanischen Temperaturregler sind für die Nutzung bis zu einer Höhe von maximal 2000 Metern über den Meeresspiegel bestimmt.
- Jedwede Verwendung, die außerhalb dieser Anwendungsbereiche liegt, ist nicht bestimmungsgemäß und gilt somit als Fehlgebrauch.

## 1.2 Fehlgebrauch

Folgende Tätigkeiten gelten als Fehlgebrauch und sind somit untersagt:

- Keine Medikamente, Blutplasma, Laborpräparate oder ähnlichen der Medizinprodukterichtlinie 2007/47/EG zu Grunde liegenden Stoffe und Produkte im Kühlschrank lagern und kühlen.
- Keine explosiven Stoffe oder Sprühdosen mit brennbaren Treibmitteln, wie z.B. Butan, Propan, Pentan usw. im Gerät lagern.
- Keine kohlendioxidhaltigen, schäumenden Getränke im Gefrierfach lagern.
- Keine Flaschen im Gefrierfach lagern, es sei denn die sind vom Hersteller zugelassen.
- Keine Lebensmittel in die Gefrierfächer pressen.
- Keine elektrischen Geräte innerhalb des Lebensmittel-Lagerraumes betreiben, die nicht vom Hersteller freigegeben sind.
- Für die gewerbliche Nutzung ist das Gerät nicht geeignet.
- Gerät nicht im Freien aufstellen.
- Gerät nicht mit Mehrfachsteckdosen am Stromnetz anschließen.
- Netzkabel nicht auf Spannung verlegen.
- Netzkabel nicht knicken.
- Gerät so aufstellen, dass der Netzstecker zugänglich ist.

Den Netzstecker nicht am Netzkabel aus der Steckdose ziehen.

## 1.3 Sicherheit zu bestimmten Personengruppen

Das Gerät dürfen Kinder ab 8 Jahren sowie Personen, deren physische, sensorische oder mentale Fähigkeiten beeinträchtigt sind, oder die einen Mangel an Erfahrung und/oder Wissen vorweisen, bedienen. Jedoch muss man sie dabei beaufsichtigen oder bezüglich des sicheren Gebrauchs des Geräts unterweisen und sie müssen die möglichen Gefahren verstehen.

- Reinigung und Wartung des Geräts dürfen Kinder nur unter Beaufsichtigung eines Erwachsenen durchführen.
- Kinder beaufsichtigen, um sicherzustellen, dass sie nicht mit dem Gerät spielen.

### **GEFAHR**

#### **STRANGULATIONSGEFAHR DURCH NETZKABEL!**

Kinder unter 8 Jahren vom Netzkabel des Geräts fernhalten.

### **GEFAHR**

#### **ERSTICKUNGSGEFAHR DURCH VERPACKUNGSMATERIALIEN!**

Kinder von den Verpackungsmaterialien fernhalten.

### **GEFAHR**

#### **ERSTICKUNGSGEFAHR DURCH ALTGERÄT!**

- Spielende Kinder können sich im Gerät einsperren oder in andere lebensgefährliche Situationen geraten.
- Vorhandene Schnapp- und Riegelschlösser entfernen oder zerstören.
- Kinder nicht mit dem Gerät spielen lassen.
- Kinder in der Nähe des Altgeräts immer beaufsichtigen.



## 1.4 Restgefahren

### **GEFAHR**

#### **STROMSCHLAGGEFAHR!**

- Den Netzstecker am Netzkabel beim Einstecken und Herausziehen nie mit feuchten oder nassen Händen anfassen.
- Das Gerät nur nach Angaben der Gebrauchsanweisung montieren und anschließen.
- Im Notfall sofort den Netzstecker aus der Steckdose ziehen.
- Vor jedem Reinigungs- oder Wartungseingriff den Netzstecker aus der Steckdose ziehen.
- Ein beschädigtes Netzkabel unverzüglich durch unseren Kundendienst ersetzen lassen.
- Sind Netzkabel oder Netzstecker beschädigt, Gerät nicht mehr benutzen.
- Außer den in dieser Gebrauchsanweisung beschriebenen Reinigungs- und Wartungsarbeiten keine Eingriffe am Gerät vornehmen.

### **WARNUNG**

#### **BRANDGEFAHR!**

- Bei unzureichender Luftzirkulation kann sich ein Wärmestau bilden, wodurch ein Brand entstehen kann.
- Vorgeschriebene Abstände für die Geräterückwand, -seite und -oberkante unbedingt einhalten (s. Kapitel Mindestabstände).
- Kompressor und Verflüssiger (modellabhängig) frei von Staub und Gegenständen halten.

## 1.5 Gefahren durch Kältemittel

### **GEFAHR**

#### **GESUNDHEITSGEFAHR!**

Ist der Kältekreislauf beschädigt, tritt das Kältemittel Isobutan R600a aus. Das Kältemittel ist bei Kontakt mit den Augen und beim Einatmen gesundheitsschädlich.

### **GEFAHR**

#### **ENTZÜNDLICHES GAS!**

#### **EXPLOSIONS- UND BRANDGEFAHR!**

- Im Kältemittel-Kreislauf des Gerätes befindet sich das Kältemittel Isobutan R600a, ein Naturgas mit hoher Umweltverträglichkeit, das brennbar ist.
- Eingriffe in das Kältesystem sind nur autorisierten Fachkräften erlaubt.
- Kältekreislauf nicht beschädigen, z.B. durch Aufstechen der Kältemittelkanäle mit scharfen Gegenständen, Abknicken von Rohrleitungen.
- Beim Transportieren, Aufstellen, Warten und Entsorgen des Gerätes keine Teile des Kältekreislaufes beschädigen.
- Damit im Falle eines Lecks im Kältemittel-Kreislauf kein zündfähiges Gas-Luft-Gemisch entstehen kann, muss der Aufstellraum laut Norm EN 378 eine Mindestgröße von 1 m<sup>3</sup> je 8 g Kältemittel haben. Die Menge an Kältemittel im Kühlgerät steht auf dem Typenschild.

**Vorgehen bei beschädigtem Kältekreislauf:**

- Offenes Feuer und Zündquellen unbedingt vermeiden.
- Den Raum, in dem das Gerät steht, gut durchlüften.
- Den Kundendienst kontaktieren.

**2 Aufstellen und Anschließen**

Vor dem Aufstellen und Anschließen des Geräts sicherstellen, dass

- das Gerät vom Stromnetz getrennt ist (s. Kapitel Restgefahren)
- die Aufstellbedingungen erfüllt sind (s. Kapitel Mindestabstände).

**Gerät auspacken**

Die Verpackung muss unbeschädigt sein. Das Gerät auf Transportschäden überprüfen. Ein beschädigtes Gerät auf keinen Fall anschließen. Im Schadensfall an den Lieferanten wenden.

**⚠ VORSICHT****VERLETZUNGSGEFAHR UND SACHSCHADEN!**

- Transport immer mit einer zweiten Person durchführen.
- Verpackungsmaterial nicht mit einem scharfen Gegenstand, z.B. Teppichmesser durchtrennen.

**Transportschutz entfernen**

Das Gerät sowie Teile der Innenausstattung sind für den Transport geschützt.

- ✓ Alle Klebestreifen auf der rechten und linken Seite der Gerätetür sowie die Styroporteile vom Verflüssiger an der Geräterückseite (modellabhängig) entfernen.
- ✓ Alle Klebebänder und Verpackungsteile aus dem Innenraum des Gerätes entfernen.
- ✓ Kleberückstände mit Laugenwasser entfernen.

Auf dem Gerät können sich Sticker mit Warnhinweise befinden. Diese unbedingt beachten und nicht vom Gerät entfernen.

**2.1 Türanschlag wechseln**

Das Gerät bietet die Möglichkeit den Türanschlag von links nach oder umgekehrt zu versetzen.

**ACHTUNG****SACHSCHADEN!**

Gerät bei Türmontage nicht mehr als 45° kippen, um das Kühlsystem nicht zu beschädigen.

Für den Türanschlagwechsel benötigte Werkzeuge:

WERKZEUG	BEZEICHNUNG
Kreuzschlitz-Schraubendreher	
Schraubendreher, flach	
Rollgabelschlüssel (Engländer)	

## Türanschlagwechsel

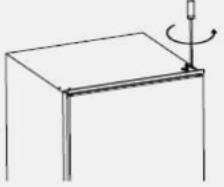
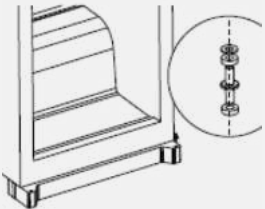
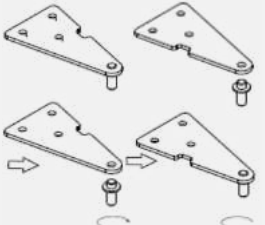
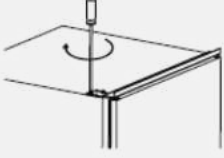
SCHRITTFOLGE	BILD
<ol style="list-style-type: none"> <li>Das obere Scharnier lösen.</li> <li>Die Gerätetür vorsichtig anheben und zur Seite legen.</li> </ol>	
<ol style="list-style-type: none"> <li>Den Stift vom unteren Scharnier lösen und auf der anderen Seite einstecken.</li> </ol>	
<ol style="list-style-type: none"> <li>Den Stift vom oberen Scharnier lösen.</li> <li>Das Scharnier um 180° drehen.</li> <li>Den Stift wieder einsetzen.</li> </ol>	
<ol style="list-style-type: none"> <li>Die Gerätetür auf den unteren Stift des unteren Scharniers setzen.</li> <li>Den Stift des oberen Scharniers oben in das vorgebohrte Loch der Gerätetür stecken.</li> <li>Das Scharnier auf der linken Seite anschrauben.</li> </ol>	

### 2.2 Gerät für den Einbau vorbereiten

Das Gerät entsprechend den vorgeschriebenen Mindestabständen aufstellen. In einem gut belüfteten und trockenen Raum aufstellen, dessen Umgebungstemperatur der Klimaklasse entspricht, für die das Gerät ausgelegt ist.

## ACHTUNG

### SACHSCHADEN!

Das Gerät nach dem Transport für 12 Stunden stehen lassen, damit sich das Kältemittel im Kompressor sammeln kann. Das Nichtbeachten könnte den Kompressor beschädigen und damit zum Ausfall des Gerätes führen. Der Garantieanspruch erlischt in diesem Fall.

KLIMAKLASSE	TEMPERATURBEREICH
(SN) erweiterte gemäßigte Zone	+10 °C bis +32 °C
(N) gemäßigte Zone	+16 °C bis +32 °C
(ST) subtropische Zone	+16 °C bis +38 °C
(T) tropische Zone	+16 °C bis +43 °C

### Mindestabstände für Be- und Entlüftung

Die Luftzirkulation an der Geräterückwand, -seite und -oberkante beeinflusst den Energieverbrauch und die Kühlleistung (je nach Modell). Unbedingt die Mindestabstände für die Belüftung des Gerätes einhalten, die in der nachfolgenden Zeichnung aufgeführt sind. Bei Nichteinhalten der Mindestabstände kann die gestaute Luft nicht ableiten und der Kompressor ist durchgehend in Betrieb, was die Lebensdauer des Gerätes verkürzt.

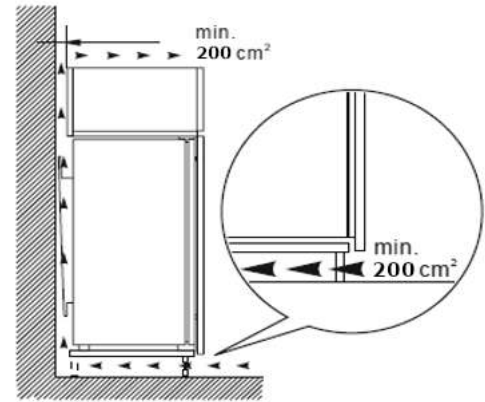

## 3 Inbetriebnahme

Das Gerät sowie die Teile der Innenausstattung vor Inbetriebnahme gründlich reinigen (s. Kapitel Wartung und Pflege).

### 3.1 Gerät ein-/ ausschalten

- Gerät am Strom anschließen.
- Netzstecker auf festen Sitz prüfen. Elektrischer Anschluss, siehe Typenschild. Das Gerät ist betriebsbereit.

## ACHTUNG

### SACHSCHADEN!

Gerät nicht unmittelbar nach einem Stromunterbruch einschalten. Mögliche Überlastung des Kompressors oder Durchbrennen der Sicherung.

### Geräte ausschalten

1. Netzstecker aus der Steckdose ziehen
2. Das Gerät ist ausgeschaltet und kühlt nicht mehr.

### Temperatur

- Die Temperatur hängt von bestimmten Faktoren ab, wie z.B. Aufstellungsort, Häufigkeit des Öffnens der Gerätetür oder wie das Gerät beladen ist.
- Bei sehr hohen sommerlichen Temperaturen den Temperaturregler auf eine höhere Stufe stellen, um die gewünschte Kühltemperatur zu halten.
- Für den optimalen Energieverbrauch die Glasablagen, im Gerät so belassen wie abgebildet (s. Abb. Die kälteste Position im Kühlraum lokalisieren)

## Temperatur einstellen

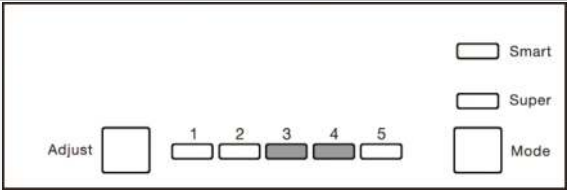
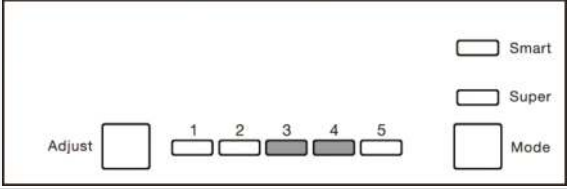
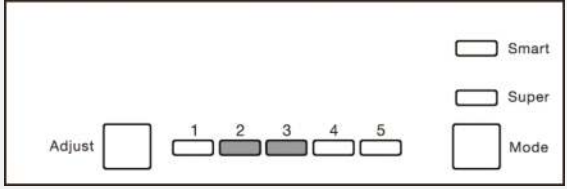
EMPFOHLENE TEMPERATUREINSTELLUNG	
UMGEBUNGSTEMPERATUR	KÜHLRAUM
Warm 29° C – 38° C	
	Einstellung 3~4
Normal 21° C – 28° C	
	Einstellung 3~4
Kalt 16° C – 20° C	
	Einstellung 2~3



- Gemäß den empfohlenen Temperatureinstellungen, Lebensmittel nicht länger als 3 Tage im Kühlraum aufbewahren.

Die Innentemperatur des Gerätes mit dem Temperaturregler einstellen.

1. Bei Erstbetrieb den Temperaturregler auf die höchste Stufe stellen.  
→ Nach ca. 1 Stunde hat das Gerät seine normale Betriebstemperatur erreicht und ist einsatzfähig.
2. Den Temperaturregler auf eine mittlere Stufe zurückstellen.

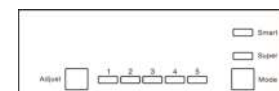

## Die kälteste Position im Kühlraum lokalisieren

Das nebenstehende Symbol zeigt im Kühlschrank (oberhalb der Glasablage über die Gemüseschale) max. +4 °C und kälter an.



Ist das Symbol «OK» nicht ersichtlich (Temperatur ist nicht optimal):

1. Den Temperaturregler einen/halben Schritt kälter stellen (bis zur erneuten Prüfung ca. 12 Stunden warten). Diesen Schritt so oft wiederholen, bis das Symbol OK ersichtlich ist.

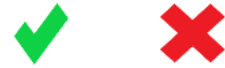

Um festzustellen, ob es in dem Bereich, wo das Symbol OK ersichtlich ist, zu kalt ist (unter +4°C):

1. Den Temperaturregler schrittweise um einen /halben Schritt wärmer stellen (bis zur erneuten Prüfung ca. 12 Stunden warten).
2. Sollte immer noch «OK» ersichtlich sein, noch einen oder halben Schritt wärmer stellen (bis zur erneuten Prüfung ca. 12 Stunden warten).
3. Solange «OK» ersichtlich ist, Schritt 1 wiederholen, bis der Mittelpunkt für die Zieltemperatur von +.4 °C erreicht ist.



- Der Sticker OK ist nur für die Verwendung in diesem Gerät vorgesehen.
- Bleibt die Gerätetür länger geöffnet, steigt die Temperatur im Gerät. Die Anzeige OK kann verblassen oder nicht mehr ersichtlich sein.
- Der Sticker OK ist nur für die Verwendung in diesem Gerät vorgesehen.
- Bleibt die Gerätetür länger geöffnet, steigt die Temperatur im Gerät. Die Anzeige OK kann verblassen oder nicht mehr ersichtlich sein.

## Einstellung Normal

1. Die Taste B2 drücken und „Normal“ auswählen.  
→ Die LED (L2) leuchtet.  
→ Die eingestellte Gerätetemperatur bleibt, abhängig von der Umgebungstemperatur konstant.

## Einstellung Super

1. Die Taste B2 drücken und „Super“ auswählen.  
→ Die LED (L3) leuchtet.  
→ Diese Funktion ist zum Schnellkühlen frischer Lebensmittel geeignet. Sie schaltet sich nach 54 Stunden automatisch aus und kehrt in den normalen Kühlmodus zurück.

## Alarmfunktion

Wenn die Gerätetür länger als 90 Sekunden geöffnet ist, ertönt ein Signal. Der Alarm endet, wenn die Gerätetür geschlossen wird.

### 3.2 Lebensmittel richtig lagern

Eine ordnungsgemäße Lagerung kann zum Erhalt der Lebensmittelqualität beitragen.

## **WARNUNG**

### **GESUNDHEITSGEFAHR!**

Ist das Gerät abgeschaltet oder ist der Strom ausgefallen, sind die Lebensmittel nicht ausreichend gekühlt. Eingelagerte Lebensmittel können an- oder auftauen und verderben. Bei Verzehr der an- oder aufgetauten Lebensmittel besteht die Gefahr einer Lebensmittelvergiftung.

- Nach einem Stromausfall prüfen, ob die eingelagerten Lebensmittel noch genießbar sind.

### **Der Kühlraum eignet sich zum Lagern von frischen Lebensmitteln und Getränken.**

Bei der Lagerung im Kühlraum folgendes beachten:

- Nur einwandfreie Lebensmittel verwenden.
- Den Zeitraum zwischen dem Kauf und dem Einlegen der Lebensmittel in das Gerät so kurz wie möglich halten.
- Frisches Fleisch und frischen Fisch nur gut verpackt in Schutzfolie oder luftdichten Behältern an der kältesten Stelle **6** lagern. Siehe Absatz Übersicht Lagerempfehlungen
- Den Kontakt mit gekochten Speisen vermeiden.
- Kontamination von Lebensmitteln mit rohem Fleisch und rohem Fisch vermeiden. Fleischsaft darf nicht mit anderen Lebensmitteln in Berührung kommen.
- Kartoffeln, Zwiebeln, Knoblauch, Tomaten, Bananen und Avocados nicht im Kühlschrank lagern - und wenn, nur kurzfristig und gut verpackt.
- Nahrungsmittel vor dem Aufbewahren abdecken; insbesondere kalte Gerichte, gekochte Nahrungsmittel und Nahrungsmittel, die Gewürze enthalten.
- Warme Speisen erst nach dem Abkühlen in den Kühlschrank stellen.
- Erhöhte Temperatur im Gerät lässt Lebensmittel schneller verderben. Zur optimalen Lebensmittelkonservierung ist die mittlere Temperaturstufe am besten geeignet.
- Nahrungsmittel so in den Kühlschrank stellen, dass die Luft frei im Fach zirkulieren kann.
- Bei der Lagerung von Flaschen im Flaschenfach der Innentür darauf achten, dass sie nicht zu schwer sind; das Fach könnte sich von der Tür lösen.

### **Zum Verpacken eignen sich:**

- Für Lebensmittel geeignete Frischhaltebeutel und -folien
- Spezielle Hauben aus Kunststoff mit Gummizug
- Aluminiumfolie
- Frisches Fleisch oder Fisch Vakuumieren.

**Um größere Mengen im Kühlraum zu lagern, sind die Glasablagen abnehmbar.**

1. Glasablagen hinten anheben und nach vorne ziehen.

Oder

2. Glasablagen nach oben oder unten abschwenken und herausnehmen.

Die Glasablage über der Gemüseschale verbleibt immer in der gleichen Stellung, um eine korrekte Luftzirkulation zu gewährleisten.

Beim Kühlen von frischen Lebensmitteln folgenden Hinweis beachten:





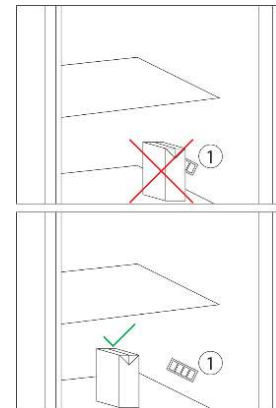

- Sind Gerätetüren längere Zeit offen, führt dies zu einer erheblichen Temperaturerhöhung in den Fächern des Gerätes. Fisch eingelagerte Lebensmittel wie Fisch oder Fleisch können dadurch schneller verderben.
- Dieses Gerät ist nicht für das Einfrieren von Lebensmitteln geeignet.

**Temperatursensor**

Bei Geräten mit elektronischem Temperaturregler und sichtbarem Temperatursensor 1 ist folgendes zu beachten: Temperatursensor im Kühlraum nicht mit Lebensmittel abdecken. Beeinträchtigung der Innentemperatur.



## Übersicht Lagerempfehlung Kühlraum

KÜHLRAUM	
1 	5 
2 	6 
3 	7 
4 	

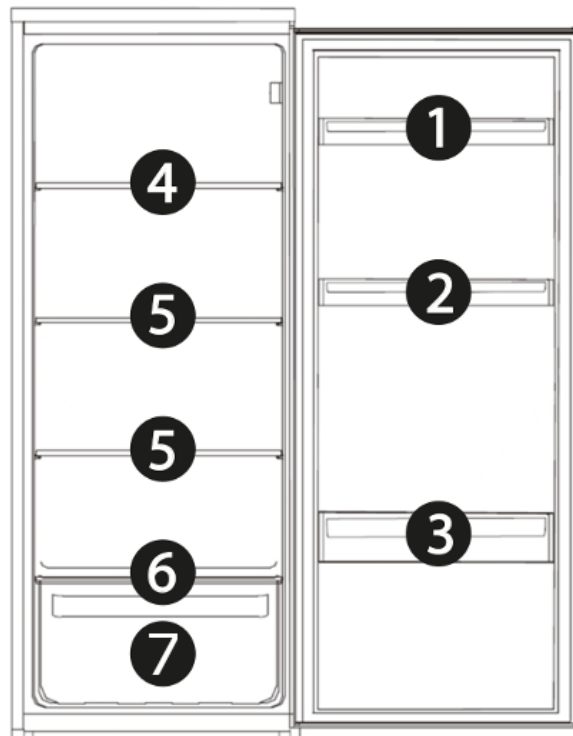

- Die empfohlene Temperatur im Kühlfach beträgt 4 °C. Aufkleber OK, Seite 12
- Durch die Kühlung ist es möglich auch leicht verderbliche Lebensmittel 1-3 Tage zu lagern.
- Punkt 6 ist die kälteste Position im Kühlraum und somit für empfindliche Lebensmittel wie Fisch, Fleisch und Wurst geeignet. Abhängig von der Verpackung. Vakuumiertes Fleisch oder Fisch können bis max. 3 Tage im Kühlschrank lagern. Verpacktes Fleisch / Fisch in Folie, Frischhaltebeutel etc. nicht länger als 1 Tag im Kühlschrank aufbewahren.

## Energie sparen

- Gerät nicht in der Nähe von Herden, Heizkörpern oder anderen Wärmequellen aufstellen. Bei hoher Umgebungstemperatur läuft der Kompressor häufiger und länger und führt zu erhöhtem Energieverbrauch.
- Auf ausreichende Be- und Entlüftung am Gerätesockel, an den Geräteseiten und an der Geräterückseite achten. Lüftungsöffnungen niemals abdecken. Die Abstandsmaße beachten (s. Kapitel Gerät Aufstellen).
- Die Anordnung der Schubladen, Regale und Ablagen, wie sie auf der Abbildung
- «Gerät kennenlernen» zu ersehen ist, bietet die effizienteste Energienutzung und ist daher möglichst beizubehalten.
- Für einen größeren Stauraum (z.B. bei großem Kühlgut) die mittleren Ablagen entfernen. Die oberen und unteren Ablagen bei Bedarf als letzte herausnehmen.
- Ein gleichmäßig gefülltes Kühlabteil trägt zur optimalen Energienutzung bei. Leere oder halbleere Abteile vermeiden.
- Keine warmen Speisen in den Kühlschrank stellen. Speisen erst abkühlen lassen.
- Gefrorenes im Kühlschrank auftauen lassen. Die Kälte des Gefrierortes vermindert den Energieverbrauch im Kühlabteil und erhöht somit die Energieeffizienz.
- Temperatur nicht kälter als notwendig einstellen. Das trägt zu einer optimalen Energienutzung bei.
- Türdichtungen des Gerätes müssen vollkommen intakt sein, damit die Türen richtig schließen und sich der Energieverbrauch nicht unnötig erhöht.
- Gerät nur öffnen, wenn es erforderlich ist und dann nur so kurz wie möglich. Der Energieverbrauch und die Temperatur im Gerät können ansteigen, wenn die Gerätetür häufig oder lange geöffnet wird bzw. nicht korrekt verschlossen ist.

## 4 Wartung und Pflege

---

Aus hygienischen Gründen das Gerät außen und innen einschließlich Türdichtung und Innenausstattung regelmäßig reinigen.

Vor allen Wartungs- und Pflegetätigkeiten sicherstellen, dass das Gerät vom Stromnetz getrennt ist (s. Kapitel Sicherheit - Stromschlag).

### **VORSICHT**

#### **VERLETZUNGSGEFAHR!**

- Keine elektrischen Heizgeräte, offene Flammen, Messer o.ä. zum Abtauen benutzen.
- Das Gerät nie mit Dampfreinigungsgeräten reinigen. Feuchtigkeit könnte in elektrische Bauteile gelangen.

### **ACHTUNG**

#### **SACHSCHADEN!**

- Keine scheuernden, aggressiven Reinigungsmittel benutzen.
- Keine kratzenden Schwämme verwenden.
- Ätherische Öle und organische Lösungsmittel, z.B. Saft von Zitronen- oder Apfelsinenschalen, Buttersäure oder Reinigungsmittel, die Essigsäure enthalten, können Kunststoffteile angreifen. Solche Substanzen nicht mit den Geräteteilen in Kontakt bringen.

#### **4.1 Gerät reinigen**

1. Kühlgut herausnehmen. Alles abgedeckt an einem kühlen Ort lagern.
2. Glasablagen zum Reinigen etwas nach oben anheben und herausziehen, bis sie sich nach oben oder unten abschnellen und herausnehmen lassen.
3. Türfächer nach oben schieben und herausnehmen.
4. Gerät einschließlich Türdichtung und Innenausstattung mit einem Lappen und lauwarmem Wasser unter Zugabe von etwas handelsüblichem Geschirrspülmittel reinigen.
5. Mit klarem Wasser nachwischen und trockenreiben.
6. Tauwasser-Ablaufloch überprüfen. Regelmäßig mithilfe von Wattestäbchen reinigen.
7. Die gereinigten Glasablagen, Türfächer, Schubladen etc. einsetzen.
8. Sicherstellen, dass der Innenraum des Gerätes vollkommen trocken ist.
9. Gerät am Stromnetz anschließen und einschalten.

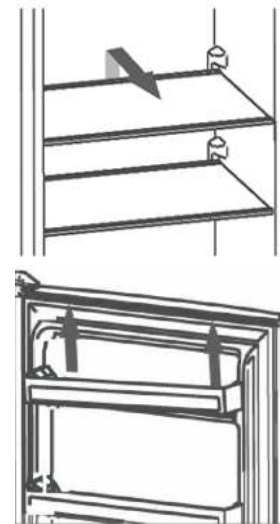

## 4.2 Gerätetürdichtung reinigen / wechseln

### Luftdichtheit der Dichtungen der Tür prüfen

1. Ein ausreichend langen Papierstreifen von 50 mm Breite und 0,08 mm - Dicke an verschiedenen Stellen des Gerätes einklemmen.  
→ Lässt sich das Papier mit einem leichten Widerstand durchziehen, ist die Gerätetürdichtung dicht. (Die Prüfung der Dicke des verwendeten Papiers wird nach ISO 534 durchgeführt.)

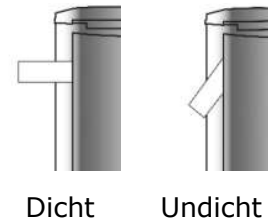

Oder

1. Eine Taschenlampe auf eine Glasablage im Gerät stellen, Lichtschein in Richtung der Gerätetürdichtung ausrichten und Tür schließen. Scheint kein direktes Licht durch, ist die Gerätetürdichtung dicht.  
→ Scheint direktes Licht durch die geschlossene Tür, ist die Gerätetürdichtung undicht.

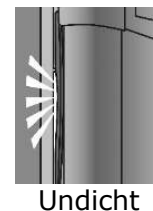

### Gerätetürdichtung auswechseln

1. Lebensmittel aus dem Gerät nehmen.
2. Gerätetürdichtung aus dem Gerät herausziehen.
3. Gerätetür wie üblich reinigen.
4. Neue Gerätetürdichtung in die Spalten einsetzen.
5. Die Gerätetürdichtung zuerst in die Ecken einstecken und mit dem Daumen nach drücken, / streichen.
6. Falls die Gerätetürdichtung nicht überall gleichmäßig an liegt: vorsichtig mit einem Haartrockner die entsprechenden Stellen anwärmen und mit den Fingern etwas herausziehen.



- Gerätetürdichtungen regelmäßig auf Verschmutzungen und Beschädigungen kontrollieren.
- Fett und Öl macht die Gerätetürdichtungen porös und spröde. Wenn Fett oder Öl an Türdichtungen gelangt, ist: Gerätetürdichtungen sofort mit einem Lappen und lauwarmem Wasser unter Zugabe von etwas handelsüblichem Geschirrspülmittel reinigen.

## 4.3 Abtauen

### Automatisches Abtauen im Kühlraum

Der Kühlbereich ist mit einer Abtau-Automatik ausgestattet. Reif und Eis taut automatisch ab. Das Tauwasser fließt durch die Rinne in das Abtauloch, auf der Rückseite des Gerätes, in eine Tauwasserschale ab. Durch die Wärme des Motors verdunstet das Tauwasser.

Die Temperatur so einstellen, dass das Gerät nicht ständig - ohne Abtauphase - kühlt. Die Temperatur im Kühlschrank sinkt (auf unter 0 °C) und Getränke und frische Lebensmittel gefrieren. Durch die Vereisung der Rückwand nimmt der Energieverbrauch sehr stark zu und die Effizienz des Gerätes sinkt.



- Läuft das Tauwasser aus dem Ablaufkanal zum Auffangbehälter nicht richtig ab, prüfen, ob der Ablaufkanal verstopft, ist (s. Kapitel „Fehler beheben“).
- Es darf kein Wasser auf dem Boden stehen oder mit elektrischen Teilen in Berührung kommen.

#### 4.4 Leuchtmittel (LED)

Das Gerät ist mit einer Wartungsfreien LED-Beleuchtung ausgestattet. Dieses Produkt enthält eine Lichtquelle für Energieeffizienzklasse "G".



➤ Reparaturen an dieser LED-Beleuchtung nur durch den Kundendienst durchführen lassen

#### 4.5 Gerät außer Betrieb nehmen

- ✓ Zum Abschalten des Gerätes den Netzstecker ziehen oder Sicherung abschalten und herausdrehen.
- ✓ Lebensmittel entnehmen.
- ✓ Netzstecker ziehen oder Sicherung abschalten und herausdrehen.
- ✓ Gerät abtauen und gründlich reinigen (s. Kapitel „Wartung und Pflege“).
- ✓ Gerätetür geöffnet lassen, um Geruchs- und Schimmelbildung zu vermeiden.

### 5 Betriebsgeräusche / Fehler beheben

Reparaturen an elektrischen Geräten ausschließlich vom Kundendienst ausführen lassen (s. Kapitel „Ersatzteile / Kundenservice“). Eine falsch bzw. nicht fachgerecht durchgeführte Reparatur kann Gefahren für den Benutzer herbeiführen. Bei einer nicht fachgerecht durchgeführten Reparatur erlischt der Garantieanspruch.

#### Betriebsgeräusche

GERÄUSCHE	GERÄUSCHART	URSACHE / BEHEBUNG
Normale Geräusche	Murmeln	Wird vom Kompressor verursacht, wenn er in Betrieb ist.
	Flüssigkeitsgeräusch	Entsteht durch die Zirkulation des Kältemittels im Aggregat.
	Klickgeräusche	Der Temperaturregler schaltet den Kompressor ein oder aus.
Störende Geräusche	Flaschengeräusche	Einen Sicherheitsabstand zwischen den Flaschen und anderen Behältern lassen.
	Vibriieren des Verflüssigers (nur bei sichtbarem Verflüssiger an der Geräterückseite)	Prüfen, ob der Verflüssiger an der Geräterückseite locker ist. Verflüssiger befestigen.

#### Fehler beheben

STÖRUNG	MÖGLICHE URSACHEN	MASSNAHMEN
Innenbeleuchtung funktioniert nicht, aber Kompressor läuft.	Leuchtmittel ist defekt.	Leuchtmittel auswechseln (s. Kapitel 4.4).
Es steht Wasser im Gerät.	Tauwasser-Ablaufloch ist vollständig geschlossen.	Tauwasser-Ablaufloch reinigen, z.B. mit einem Wattestäbchen.
Kühlgruppe läuft zu häufig an und zu lange.	Gerätetür wird zu oft geöffnet.	Nicht unnötig die Gerätetür öffnen.
	Luftzirkulation um das Gerät ist behindert.	Die Umgebung des Gerätes freilassen.

Gerät kühlt nicht.	Gerät ist ausgeschaltet oder wird nicht mit Strom versorgt.	Stromversorgung und Sicherungen überprüfen. Prüfen, ob der Netzstecker richtig in der Steckdose steckt. Prüfen, ob Spannung an der Steckdose anliegt.
	Umgebungstemperatur ist zu niedrig.	(s. Kapitel 2.2)
Seitenwand ist sehr warm (nur für Modelle mit eingeschäumtem Verflüssiger).	Der Verflüssiger gibt warme Luft an die Umgebung ab. Bei zu hoher Umgebungstemperatur kann ein Wärmestau entstehen. Sobald die Umgebungstemperatur gesunken ist, kühlt das Gerät wieder normal. Unbedingt die Abstände einhalten (s. Kapitel 2.2).	Keine Maßnahmen notwendig.
Sticker „OK“ erscheint nicht.	Durchschnittstemperatur in diesem Bereich zu hoch eingestellt.	Den Temperaturregler auf eine kältere Stufe stellen. Den Temperaturregler nur schrittweise ändern und bis zur erneuten Prüfung ca. 12 Stunden warten.
An der hinteren Innenwand bildet sich eine Reif- oder Eisschicht.	Hohe Raumtemperaturen (wie z.B. an heißen Sommertagen) und eine hohe Temperaturregler-Einstellung können zu fortdauerndem Kühlbetrieb führen. Der Kompressor muss kontinuierlich laufen, um die eingestellte Temperatur im Gerät beizubehalten. Das Gerät ist nicht in der Lage automatisch abzutauen, da dies nur möglich ist, wenn der Kompressor nicht läuft, (s. Kapitel „Abtauen“).	Den Temperaturregler auf eine niedrigere Stufe drehen. Der Kompressor wird wie gewöhnlich an- und ausgehen und das automatische Abtauen wird fortgesetzt.

## 6 Ersatzteile / Kundenservice

---

Folgende Ersatzteile sind beim Kundendienst erhältlich (Abhängig vom Gerät):

- (1) Thermostate, Temperatursensoren, Leiterplatten und Lichtquellen;
- (2) Türgriffe, Türscharniere, Einlegeböden und Einschübe

Die Ersatzteile sind 7 Jahre nach dem Inverkehrbringen des letzten Exemplars eines Modells erhältlich.

Türdichtungen sind 10 Jahre nach dem Inverkehrbringen des letzten Exemplars eines Modells erhältlich.

Um auf die Produktdatenbank zu gelangen, für:

- Reparaturaufträge
- Datenblatt
- Gebrauchsanweisung

den Service QR-Code aus der beigefügten Servicekarte oder vom Typenschild am Gerät scannen.



Servicekarte

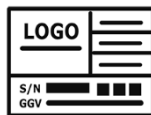

Typenschild

Mehr Informationen zum Service, siehe beigefügte Servicekarte

Kundendienstadresse:

EGS GmbH

Dieselstraße 1

33397 Rietberg / DEUTSCHLAND



- Der Besuch des Kundendiensttechnikers im Falle einer Fehlbedienung oder einer der beschriebenen Störungen ist auch während der Garantiezeit nicht kostenlos.

## 7 Garantiebedingungen

---

Als Käufer eines Exquisit Gerätes stehen Ihnen die gesetzlichen Gewährleistungen aus dem Kaufvertrag mit Ihrem Händler zu. Zusätzlich räumen wir Ihnen eine Garantie zu den folgenden Bedingungen ein:

### **Leistungsdauer**

Die Garantie läuft 24 Monate ab Kaufdatum (Kaufbeleg ist vorzulegen). Während der ersten 6 Monate beseitigt der Kundendienst Mängel am Gerät unentgeltlich.

Voraussetzung ist, dass das Gerät ohne besonderen Aufwand für Reparaturen zugänglich ist. In den weiteren 18 Monaten ist der Käufer verpflichtet nachzuweisen, dass der Mangel bereits bei Lieferung bestand.

Bei gewerblicher Nutzung (z.B. in Hotels, Kantinen) oder bei Gemeinschaftsnutzung durch mehrere Haushalte, beträgt die Garantie 12 Monate ab Kaufdatum (Kaufbeleg ist vorzulegen). Während der ersten 6 Monate beseitigt der Kundendienst Mängel am Gerät unentgeltlich. Voraussetzung ist, dass das Gerät ohne besonderen Aufwand für Reparaturen zugänglich ist. In den weiteren 6 Monaten ist der Käufer verpflichtet nachzuweisen, dass der Mangel bereits bei Lieferung bestand.

Durch die Inanspruchnahme der Garantie verlängert sich die Garantie weder für das Gerät noch für die neu eingebauten Teile.

### **Umfang der Mängelbeseitigung**

Innerhalb der genannten Fristen beseitigen wir alle Mängel am Gerät, die nachweisbar auf mangelhafte Ausführung oder Materialfehler zurückzuführen sind. Ausgewechselte Teile gehen in unser Eigentum über.

### **Ausgeschlossen sind:**

Normale Abnutzung, vorsätzliche oder fahrlässige Beschädigung, Schäden, die durch Nichtbeachtung der Gebrauchsanweisung, unsachgemäße Aufstellung, bzw. Installation oder durch Anschluss an falsche Netzspannung entstehen, Schäden aufgrund von chemischer bzw. elektrothermischer Einwirkung oder durch sonstige anormale Umweltbedingungen, Glas-, Lack- oder Emaille Schäden und evtl. Farbunterschiede sowie defekte Glühlampen.

Ebenso sind Mängel am Gerät ausgeschlossen, die aufgrund von Transportschäden zurückzuführen sind. Wir erbringen auch dann keine Leistungen, wenn – ohne unsere besondere, schriftliche Genehmigung – von nicht ermächtigten Personen am Exquisit Gerät Arbeiten vorgenommen oder Teile fremder Herkunft verwendet wurden. Diese Einschränkung gilt nicht für mangelfreie, durch eine qualifizierte Fachkraft mit unseren Originalteilen, durchgeführte Arbeiten zur Anpassung des Gerätes an die technischen Schutzvorschriften eines anderen EU-Landes.

### **Geltungsbereich**

Unsere Garantie gilt für Geräte, die in der Bundesrepublik Deutschland oder Österreich erworben wurden und in Betrieb sind.

Bei Reklamationen defekter Geräte müssen Absender- und Empfänger Anschrift in der Bundesrepublik Deutschland oder Österreich sein.

Für Geräte, die in anderen europäischen Ländern erworben und betrieben werden, gelten die Garantiebedingungen des Verkäufers.

### **Für Reparaturaufträge außerhalb der Garantiezeit gilt:**

- Wird ein Gerät repariert, sind die Reparaturrechnungen sofort fällig und ohne Abzug zu bezahlen.
- Wird ein Gerät überprüft bzw. eine angefangene Reparatur nicht zu Ende geführt, werden Anfahrts- und Arbeitspauschalen berechnet.
- Beratung durch unser Kundenberatungszentrum ist unentgeltlich (s. Kapitel „Kundendienst“).

GGV Handelsgesellschaft mbH & Co. KG, August-Thyssen-Str. 8, D-41564 Kaarst-Holzbüttgen

## 8 Entsorgung

---

### Verpackung entsorgen



Die Verpackung sortenrein entsorgen. Pappe und Karton zum Altpapier und Folien in die Wertstoffsammlung geben.

### Altgerät entsorgen (DE)



Altgeräte dürfen nicht in den Hausmüll. Das Symbol der durchgestrichenen Abfalltonne auf Rädern auf dem Produkt oder seiner Verpackung bedeutet, dass das Gerät nicht im Hausmüll entsorgt werden darf, sondern eine separate Entsorgung erfordert. Sie können das Altgerät kostenfrei bei einer geeigneten kommunalen Sammelstelle für Elektro- und Elektronikaltgeräte, z.B. einem Wertstoffhof, abgeben.

Die Adressen erhalten Sie von Ihrer Stadt- bzw. Kommunalverwaltung.

Alternativ können Sie kleine Elektroaltgeräte mit einer Kantenlänge bis zu 25 cm bei Händlern mit einer Verkaufsfläche für Elektro- und Elektronikgeräte von mind. 400 m<sup>2</sup> oder Lebensmittelhändlern mit einer Gesamtverkaufsfläche von mind. 800 m<sup>2</sup>, die zumindest mehrmals im Jahr Elektro- und Elektronikgeräte anbieten, unentgeltlich zurückgeben.

Größere Altgeräte können beim Neukauf eines Geräts der gleichen Geräteart, das im Wesentlichen die gleichen Funktionen wie das neue Gerät erfüllt, bei einem entsprechenden Händler kostenfrei zurückgegeben werden. Bezüglich der Modalitäten der Rückgabe eines Altgeräts im Fall der Auslieferung des neuen Geräts, wenden Sie sich bitte an Ihren Händler.

Bitte Entnehmen Sie – sofern möglich – vor der Entsorgung des Produkts sämtliche Batterien und Akkus sowie alle Lampen, die zerstörungsfrei entnommen werden können.

Wir weisen darauf hin, dass Sie für die Löschung personenbezogener Daten auf dem zu entsorgenden Gerät selbst verantwortlich sind.

Kinder können Gefahren, die im Umgang mit Haushaltsgeräten liegen, oft nicht erkennen. Für die notwendige Aufsicht sorgen und Kinder nicht mit dem Gerät spielen lassen.

### Altgeräte entsorgen (AT)



Das Symbol der durchgestrichenen Abfalltonne auf Rädern auf dem Produkt oder seiner Verpackung bedeutet, dass das Gerät nicht im Hausmüll entsorgt werden darf, sondern eine separate Entsorgung erfordert. Sie können das Altgerät kostenfrei bei einer geeigneten kommunalen Sammelstelle für Elektro- und Elektronikaltgeräte, z.B. einem Wertstoffhof, abgeben. Die Adressen erhalten Sie von Ihrer Stadt- bzw.

Kommunalverwaltung. Alternativ können Sie Elektroaltgeräte beim Kauf eines neuen Geräts der gleichen Art und mit derselben Funktion bei einem stationären Händler unentgeltlich zurückgeben. Bezüglich der Modalitäten der Rückgabe eines Altgeräts im Fall der Auslieferung des neuen Geräts, wenden Sie sich bitte an Ihren Händler.

Bitte Entnehmen Sie – sofern möglich – vor der Entsorgung des Produkts sämtliche Batterien und Akkus sowie alle Lampen, die zerstörungsfrei entnommen werden können.

Wir weisen darauf hin, dass Sie für die Löschung personenbezogener Daten auf dem zu entsorgenden Gerät selbst verantwortlich sind.

Das Gerät kann Stoffe enthalten, die bei falscher Entsorgung Umwelt und menschliche Gesundheit gefährden können. Das Materialrecycling hilft, Abfall zu reduzieren und Ressourcen zu schonen. Durch die getrennte Sammlung von Altgeräten und deren Recycling tragen Sie zur Vermeidung negativer Auswirkungen auf die Umwelt und die menschliche Gesundheit bei.

## **Introduction**

Read the operating instructions carefully before using the appliance. The operating instructions contain important safety instructions for the operation and maintenance of the appliance. Correct operation contributes significantly to efficient energy use and minimises energy consumption during operation.

Improper use of the appliance can be dangerous, especially for children.

Keep the instructions for use for future reference and pass them on to any subsequent owners.

The manufacturer is constantly working on the further development of all types and models. We therefore reserve the right to make changes to the shape, equipment and technology.

## **CE conformity**

At the time of its market launch, this device complies with the requirements set out in the Council Directives on the harmonisation of the laws of the Member States relating to electromagnetic compatibility Directive 2014/30/EU and on the use of electrical equipment within certain voltage limits Directive 2014/35/EU.

This appliance is labelled with the CE mark and has a declaration of conformity for inspection by the responsible market surveillance authorities.

## 9 For your safety

---

To ensure safe and proper use, read the instructions for use and other documents accompanying the product carefully and keep them for future reference. All safety instructions in these instructions for use are labelled with a warning symbol. They indicate possible dangers at an early stage. It is essential to read and follow this information.

### Explanation of the safety instructions

#### **DANGER**

Indicates a hazardous situation which, if not avoided, will result in death or serious injury!

#### **WARNING**

Indicates a hazardous situation which, if not avoided, could result in death or serious injury!

#### **CAUTION**

Indicates a hazardous situation which, if not avoided, may result in minor or moderate injury!

#### **ATTENTION**

Refers to a situation which, if ignored, leads to material damage.

 **DANGER OF ELECTRIC SHOCK!**

 **DANGER OF SCALDING!**

 **FIRE HAZARD!**



- Information and notes to be observed.
- Marks an enumeration
  - ✓ Marks test steps in sequence
  - 1. Marks work steps in sequence
  - Describes the reaction of the device to the work step

### 9.1 Intended use

The appliance is intended for use in private households. It is suitable for cooling food.

- Do not use the appliance for purposes other than cooling/freezing food. The manufacturer accepts no liability for any damage.
- Modifications or alterations to the appliance are not permitted for safety reasons.
- Appliances with a mechanical temperature controller are intended for use up to a maximum altitude of 2000 metres above sea level.
- Any use outside these areas of application is not in accordance with the intended use and is therefore considered misuse.

## 9.2 Misuse

The following activities are considered misuse and are therefore prohibited:

- Do not store or cool any medicines, blood plasma, laboratory preparations or similar substances and products subject to the Medical Devices Directive 2007/47/EC in the refrigerator.
- Do not store explosive substances or spray cans with flammable propellants such as butane, propane, pentane, etc. in the appliance.
- Do not store carbonated, foamy drinks in the freezer compartment.
- Do not store bottles in the freezer compartment unless they are authorised by the manufacturer.
- Do not press food into the freezer compartments.
- Do not operate any electrical appliances inside the food storage room that have not been approved by the manufacturer.
- The appliance is not suitable for commercial use.
- Do not install the appliance outdoors.
- Do not connect the appliance to the mains using multiple sockets.
- Do not lay the mains cable live.
- Do not kink the mains cable.
- Set up the appliance so that the mains plug is accessible.

Do not pull the mains plug out of the socket by the mains cable.

## 9.3 Security for certain groups of people

The appliance may be used by children aged from 8 years and above and persons with reduced physical, sensory or mental capabilities or lack of experience and knowledge. However, they must be supervised or instructed in the safe use of the appliance and must understand the potential dangers.

- Children may only clean and maintain the appliance under the supervision of an adult.
- Supervise children to ensure that they do not play with the appliance.

### **DANGER**

#### **RISK OF STRANGULATION DUE TO POWER CABLE!**

Keep children under 8 years of age away from the appliance's power cable.

### **DANGER**

#### **RISK OF SUFFOCATION DUE TO PACKAGING MATERIALS!**

Keep children away from the packaging materials.

### **DANGER**

#### **RISK OF SUFFOCATION FROM OLD APPLIANCE!**

- Playing children can become trapped in the appliance or get into other life-threatening situations.
- Remove or destroy existing latch and deadbolt locks.
- Do not allow children to play with the appliance.
- Always supervise children in the vicinity of the old appliance.

## 9.4 Residual risks

### **DANGER**

#### **DANGER OF ELECTRIC SHOCK!**

- Never touch the mains plug on the mains cable with damp or wet hands when plugging it in or unplugging it.
- Only install and connect the appliance in accordance with the operating instructions.
- In an emergency, disconnect the mains plug from the socket immediately.
- Disconnect the mains plug from the socket before carrying out any cleaning or maintenance work.
- Have a damaged power cable replaced immediately by our customer service.
- If the mains cable or plug are damaged, do not use the appliance.
- Do not carry out any work on the appliance other than the cleaning and maintenance work described in these operating instructions.

### **WARNING**

#### **FIRE HAZARD!**

- If there is insufficient air circulation, heat can build up and cause a fire.
- It is essential to observe the prescribed clearances for the rear, side and top edge of the appliance (see chapter Minimum clearances).
- Keep the compressor and condenser (depending on the model) free of dust and objects.

## 9.5 Dangers from refrigerants

### **DANGER**

#### **HEALTH HAZARD!**

If the refrigeration circuit is damaged, the refrigerant isobutane R600a escapes. The refrigerant is harmful if it comes into contact with the eyes or is inhaled.

### **DANGER**

#### **FLAMMABLE GAS!**

#### **EXPLOSION AND FIRE HAZARD!**

- The appliance's refrigerant circuit contains the refrigerant isobutane R600a, a natural gas with high environmental compatibility that is flammable.
- Only authorised specialists are permitted to work on the refrigeration system.
- Do not damage the refrigerant circuit, e.g. by piercing the refrigerant ducts with sharp objects or kinking pipework.
- Do not damage any parts of the refrigeration circuit when transporting, installing, maintaining or disposing of the appliance.
- To prevent the formation of an ignitable gas-air mixture in the event of a leak in the refrigerant circuit, the installation room must have a minimum size of 1 m<sup>3</sup> per 8 g of refrigerant in accordance with standard EN 378. The amount of refrigerant in the cooling unit is stated on the rating plate.

**Procedure in the event of a damaged refrigeration circuit:**

- Avoid naked flames and ignition sources at all costs.
- Ventilate the room in which the appliance is located well.
- Contact customer service.

**10 Set up and connect**

Before setting up and connecting the appliance, ensure that

- the appliance is disconnected from the power supply (see chapter Residual hazards)
- the installation conditions are met (see chapter Minimum distances).

**Unpacking the device**

The packaging must be undamaged. Check the device for transport damage. Never connect a damaged appliance. In the event of damage, contact the supplier.

**CAUTION****RISK OF INJURY AND DAMAGE TO PROPERTY!**

- Always transport with a second person.
- Do not cut through packaging material with a sharp object, e.g. carpet knife.

**Remove transport protection**

The appliance and parts of the interior fittings are protected for transport.

- ✓ Remove all adhesive strips on the right and left side of the appliance door and the polystyrene parts from the condenser on the rear of the appliance (depending on the model).
- ✓ Remove all adhesive tape and packaging parts from the interior of the appliance.
- ✓ Remove adhesive residues with lye water.

There may be stickers with warnings on the device. Always observe these and do not remove them from the appliance.



**10.1 Changing the door hinge**

The appliance offers the option of moving the door hinge from left to right or vice versa.

**ATTENTION****DAMAGE!**

Do not tilt the appliance more than 45° when installing the door to avoid damaging the cooling system.

Tools required for changing the door hinge:

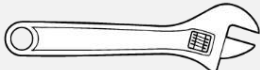
TOOL	DESIGNATION
Phillips screwdriver	
Screwdriver, flat	
Rolling spanner (English)	

## Door hinge change

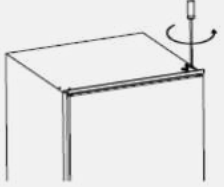
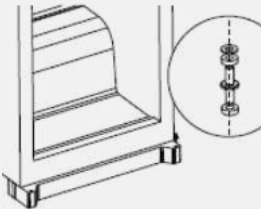
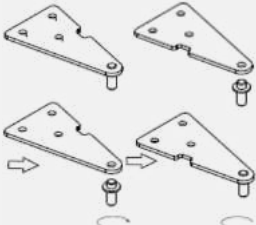
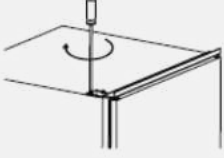
STEP SEQUENCE	PICTURE
<ol style="list-style-type: none"> <li>1. Undo the top hinge.</li> <li>2. Carefully lift the appliance door and put it to one side.</li> </ol>	
<ol style="list-style-type: none"> <li>3. Remove the pin from the lower hinge and insert it on the other side.</li> </ol>	
<ol style="list-style-type: none"> <li>4. Remove the pin from the upper hinge.</li> <li>5. Rotate the hinge 180°.</li> <li>6. Reinsert the pin.</li> </ol>	
<ol style="list-style-type: none"> <li>7. Place the appliance door on the bottom pin of the bottom hinge.</li> <li>8. Insert the pin of the top hinge into the pre-drilled hole in the appliance door.</li> <li>9. Screw on the hinge on the left-hand side.</li> </ol>	

### 10.2 Preparing the device for installation

Set up the appliance in accordance with the prescribed minimum distances.  
Set up in a well-ventilated and dry room with an ambient temperature corresponding to the climate class for which the appliance is designed.

## ATTENTION

### DAMAGE!

Leave the appliance to stand for 12 hours after transport to allow the refrigerant to collect in the compressor. Failure to do so could damage the compressor and cause the appliance to fail. In this case, the warranty claim will be cancelled.

CLIMATE CLASS	TEMPERATURE RANGE
(SN) extended temperate zone	+10 °C to +32 °C
(N) temperate zone	+16 °C to +32 °C
(ST) subtropical zone	+16 °C to +38 °C
(T) tropical zone	+16 °C to +43 °C

### Minimum distances for ventilation and extraction

The air circulation at the back, side and top of the appliance affects the energy consumption and cooling capacity (depending on the model). It is essential to observe the minimum distances for ventilating the appliance as shown in the following drawing. If the minimum distances are not observed, the accumulated air cannot escape and the compressor is in continuous operation, which shortens the service life of the appliance.

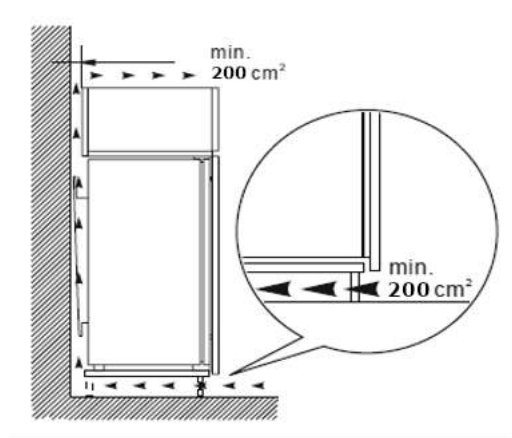

## 11 Commissioning

Thoroughly clean the appliance and the parts of the interior fittings before commissioning (see chapter Maintenance and care).

### 11.1 Switching the device on/off

- Connect the device to the power supply.
- Check that the mains plug is firmly seated. Electrical connection, see rating plate. The appliance is ready for operation.

## ATTENTION

### DAMAGE!

Do not switch on the appliance immediately after a power cut. Possible overloading of the compressor or blowing of the fuse.

### Switch off devices

1. Pull the mains plug out of the socket
2. The appliance is switched off and no longer cools.

### Temperature

- The temperature depends on certain factors, such as the installation location, how often the appliance door is opened or how the appliance is loaded.
- At very high summer temperatures, set the temperature control to a higher level to maintain the desired cooling temperature.
- For optimum energy consumption, leave the glass shelves in the appliance as shown (see fig. Locate the coldest position in the refrigerator compartment)

**Set the temperature set**

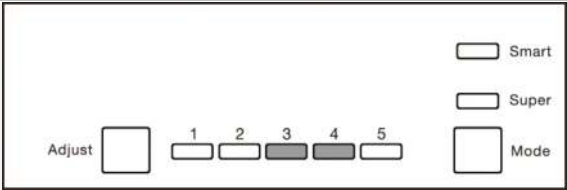
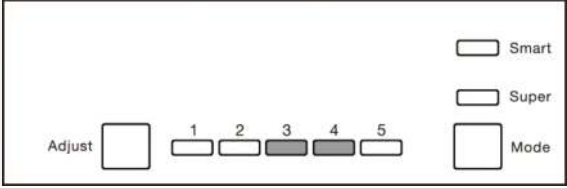
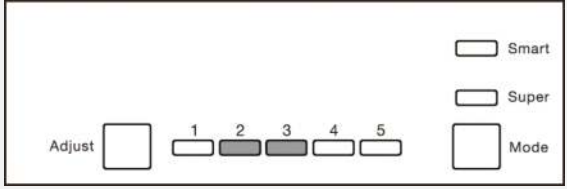
RECOMMENDED TEMPERATURE SETTING	
AMBIENT TEMPERATURE	COLD ROOM
<p>Warm 29° C - 38° C</p>	
	<p>Setting 3~4</p>
<p>Normal 21° C - 28° C</p>	
	<p>Setting 3~4</p>
<p>Cold 16° C - 20° C</p>	
	<p>Setting 2~3</p>



➤ According to the recommended temperature settings, do not store food in the refrigerator for longer than 3 days.

Set the internal temperature of the appliance using the temperature control.

1. For initial operation, set the temperature control to the highest setting.  
→ After approx. 1 hour, the appliance has reached its normal operating temperature and is ready for use.
2. Set the temperature regulator back to a medium level.



### Locate the coldest position in the cold room

The symbol opposite indicates a maximum of +4 °C and colder in the refrigerator (above the glass shelf above the vegetable tray).



If the "OK" symbol is not visible (temperature is not optimal):

1. Set the temperature controller one/half step colder (wait approx. 12 hours before checking again). Repeat this step until the OK symbol appears.



To determine whether it is too cold in the area where the OK symbol is visible (below +4°C):

1. Gradually set the temperature control one/half step warmer (wait approx. 12 hours until the next test).
2. If "OK" is still visible, set the temperature one or half step warmer (wait approx. 12 hours until the next test).
3. As long as "OK" is visible, repeat step 1 until the centre point for the target temperature of +.4 °C is reached.



- The OK sticker is only intended for use in this device.
- If the appliance door is left open for longer, the temperature in the appliance will rise. The OK display may fade or no longer be visible.
- The OK sticker is only intended for use in this device.
- If the appliance door is left open for longer, the temperature in the appliance will rise. The OK display may fade or no longer be visible.

### Normal setting

1. Press the B2 button and select "Normal".
  - The LED (L2) lights up.
  - The set appliance temperature remains constant, depending on the ambient temperature.

### Super setting

1. Press the B2 button and select "Super".
  - The LED (L3) lights up.
  - This function is suitable for quick cooling of fresh food. It switches off automatically after 54 hours and returns to normal cooling mode.

### Alarm function

If the appliance door is open for longer than 90 seconds, a signal sounds. The alarm stops when the appliance door is closed.

## 11.2 Store food correctly

Proper storage can help to preserve food quality.

### **WARNING**

#### **HEALTH HAZARD!**

If the appliance is switched off or the power has failed, the food is not sufficiently cooled. Stored food can thaw or defrost and spoil. There is a risk of food poisoning if the thawed or defrosted food is consumed.

- After a power failure, check whether the stored food is still edible.

#### **The cold room is suitable for storing fresh food and drinks.**

Observe the following when storing in the cold store:

- Only use flawless food.
- Keep the time between purchase and placing the food in the appliance as short as possible.
- Only store fresh meat and fresh fish well packaged in protective film or airtight containers in the coolest place ⑥. See paragraph Overview of storage recommendations
- Avoid contact with cooked food.
- Avoid contamination of food with raw meat and raw fish. Meat juice must not come into contact with other foods.
- Do not store potatoes, onions, garlic, tomatoes, bananas and avocados in the fridge - and if you do, only for a short time and pack them well.
- Cover food before storing; especially cold dishes, cooked food and food containing spices.
- Do not put hot food in the fridge until it has cooled down.
- Elevated temperatures in the appliance cause food to spoil more quickly. The medium temperature level is best suited for optimum food preservation.
- Place food in the refrigerator so that the air can circulate freely in the compartment.
- When storing bottles in the bottle compartment of the inner door, make sure that they are not too heavy; the compartment could detach from the door.

#### **Suitable for packaging:**

- Cling film and bags suitable for foodstuffs
- Special bonnets made of plastic with elasticated band
- Aluminium foil
- Vacuum pack fresh meat or fish.

**The glass shelves can be removed to store larger quantities in the refrigerator compartment.**

1. Lift the glass shelves at the rear and pull them forwards.

Or

2. Swivel the glass shelves upwards or downwards and remove them.

The glass shelf above the vegetable tray always remains in the same position to ensure correct air circulation.

Observe the following instructions when refrigerating fresh food:





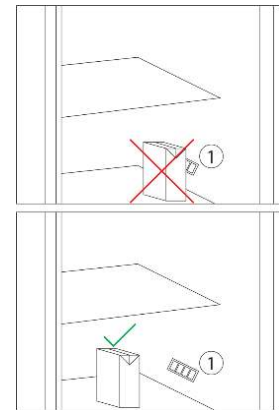

- If appliance doors are open for long periods of time, this leads to a considerable increase in temperature in the compartments of the appliance. Food stored in fish, such as fish or meat, can spoil more quickly as a result.
- This appliance is not suitable for freezing food.

**Temperature sensor**

For appliances with an electronic temperature controller and visible temperature sensor 1, please note the following:  
Do not cover the temperature sensor in the refrigerator compartment with food. Impairment of the internal temperature.



## Overview storage recommendation cold room

COLD ROOM	
<p>1</p> 	<p>5</p> 
<p>2</p> 	<p>6</p> 
<p>3</p> 	<p>7</p> 
<p>4</p> 	

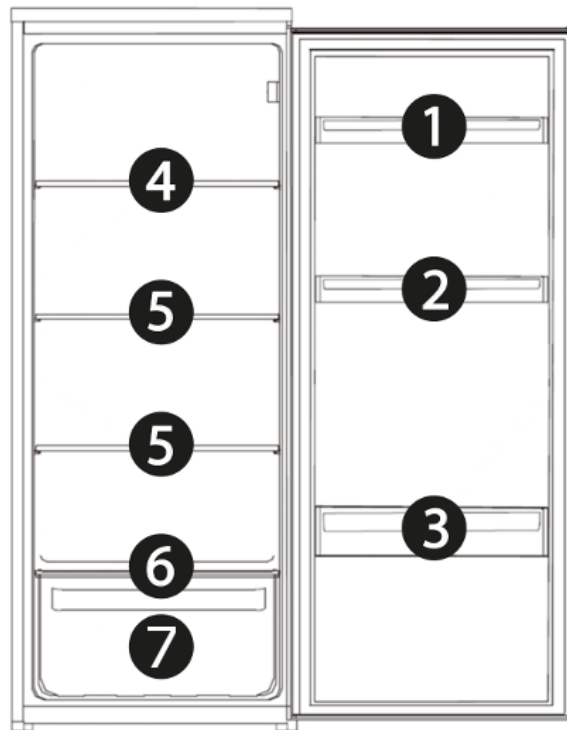

- The recommended temperature in the refrigerator compartment is 4 °C. OK sticker, page 12
- Refrigerated storage makes it possible to store perishable food for 1-3 days.
- Point 6 is the coldest position in the cold room and is therefore suitable for sensitive foods such as fish, meat and sausages. Depending on the packaging. Vacuum-packed meat or fish can be stored in the refrigerator for a maximum of 3 days. Do not store packaged meat / fish in foil, cling film etc. in the refrigerator for longer than 1 day.

### Save energy

- Do not install the appliance near cookers, radiators or other heat sources. If the ambient temperature is high, the compressor will run more frequently and for longer, resulting in increased energy consumption.
- Ensure adequate ventilation at the base, sides and rear of the appliance. Never cover the ventilation openings. Observe the clearance dimensions (see chapter Installing the appliance).
- The arrangement of the drawers, shelves and racks as shown in the illustration
- "Get to know your appliance" offers the most efficient use of energy and should therefore be retained wherever possible.
- For a larger storage space (e.g. for large chilled goods), remove the centre shelves. If necessary, remove the top and bottom shelves last.
- An evenly filled refrigerator compartment contributes to optimum energy utilisation. Avoid empty or half-empty compartments.
- Do not put hot food in the refrigerator. Allow food to cool down first.
- Defrost frozen food in the refrigerator. The coldness of the frozen food reduces the energy consumption in the refrigerator compartment and therefore increases energy efficiency.
- Do not set the temperature colder than necessary. This contributes to optimum energy utilisation.
- The appliance's door seals must be completely intact so that the doors close properly and energy consumption does not increase unnecessarily.
- Only open the appliance when necessary and then only for as short a time as possible. Energy consumption and the temperature in the appliance may rise if the appliance door is opened frequently or for long periods or is not closed properly.

## 12 Maintenance and care

---

For reasons of hygiene, clean the appliance regularly on the outside and inside, including the door seal and interior fittings.

Before carrying out any maintenance and care work, ensure that the appliance is disconnected from the power supply (see chapter Safety - Electric shock).

### CAUTION

#### RISK OF INJURY!

- Do not use electric heaters, naked flames, knives, etc. for defrosting.
- Never clean the appliance with steam cleaning equipment. Moisture could get into electrical components.

### ATTENTION

#### DAMAGE!

- Do not use abrasive, aggressive cleaning agents.
- Do not use abrasive sponges.
- Essential oils and organic solvents, e.g. lemon or orange peel juice, butyric acid or cleaning agents containing acetic acid, can attack plastic parts. Do not bring such substances into contact with the appliance parts.

### 12.1 Cleaning the appliance

1. Remove the chilled food. Cover everything and store in a cool place.
2. To clean, lift the glass shelves slightly upwards and pull them out until they can be swivelled upwards or downwards and removed.
3. Slide the door compartments upwards and remove them.
4. Clean the appliance, including the door seal and interior fittings, with a cloth and lukewarm water, adding a little standard washing-up liquid.
5. Wipe with clean water and rub dry.
6. Check the condensation drain hole. Clean regularly using cotton buds.
7. Insert the cleaned glass shelves, door compartments, drawers, etc.
8. Ensure that the interior of the appliance is completely dry.
9. Connect the appliance to the mains and switch it on.

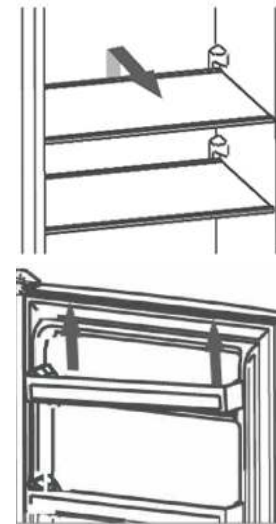

### 12.2 Clean / replace appliance door seal

#### Check the airtightness of the door seals

1. Clamp a sufficiently long strip of paper 50 mm wide and 0.08 mm thick at various points on the appliance.  
→ If the paper can be pulled through with a slight resistance, the appliance door seal is tight. (The thickness of the paper used is tested in accordance with ISO 534).

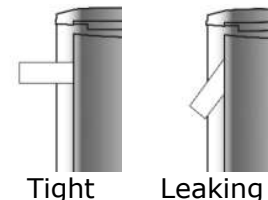

Or

1. Place a torch on a glass shelf in the appliance, direct the light towards the appliance door seal and close the door.  
If no direct light shines through, the appliance door seal is tight.  
→ If direct light shines through the closed door, the appliance door seal is leaking.



#### Replacing the appliance door seal

1. Remove food from the appliance.
2. Pull the appliance door seal out of the appliance.
3. Clean the appliance door as usual.
4. Insert a new appliance door seal into the gaps.
5. First insert the appliance door seal into the corners and press / stroke with your thumb.
6. If the appliance door seal does not fit evenly everywhere: carefully heat the relevant areas with a hairdryer and pull it out slightly with your fingers.



- Check the appliance door seals regularly for dirt and damage.
- Grease and oil make the appliance door seals porous and brittle. If grease or oil gets on the door seals: Clean the appliance door seals immediately with a cloth and lukewarm water, adding a little standard washing-up liquid.

## 12.3 Defrosting

### Automatic defrosting in the refrigerator compartment

The cooling area is equipped with an automatic defrosting system. Frost and ice defrost automatically. The defrost water flows through the channel into the defrost hole at the rear of the appliance and into a defrost water tray. The heat from the motor causes the condensation to evaporate.

Set the temperature so that the appliance is not constantly cooling - without a defrosting phase. The temperature in the refrigerator drops (to below 0 °C) and drinks and fresh food freeze. The icing of the rear wall greatly increases energy consumption and reduces the efficiency of the appliance.



- If the condensation does not drain properly from the drainage channel to the collection container, check whether the drainage channel is blocked (see chapter "Troubleshooting").
- No water may stand on the floor or come into contact with electrical parts.

## 12.4 Light source (LED)

The appliance is equipped with maintenance-free LED lighting. This product contains a light source for energy efficiency class "G".



- Repairs to this LED lighting may only be carried out by customer service

## 12.5 Take the device out of operation

- ✓ To switch off the appliance, pull out the mains plug or switch off and remove the fuse.
- ✓ Remove food.
- ✓ Pull out the mains plug or switch off and remove the fuse.
- ✓ Defrost the appliance and clean it thoroughly (see chapter "Maintenance and care").
- ✓ Leave the appliance door open to prevent odours and mould from forming.

## 13 Operating noises / troubleshooting

Repairs to electrical appliances may only be carried out by customer service (see chapter "Spare parts / Customer service"). Incorrectly or improperly carried out repairs can cause danger to the user.

If repairs are not carried out professionally, the warranty claim will be invalidated.

### Operating noise

NOISE	NOISE TYPE	CAUSE / REMEDY
Normal noises	Marbles	Is caused by the compressor when it is in operation.
	Liquid noise	Occurs due to the circulation of the refrigerant in the unit.
	Clicking noises	The temperature controller switches the compressor on or off.
Disturbing noises	Bottle noises	Leave a safe distance between the bottles and other containers.
	Vibration of the condenser (only if the condenser is visible on the rear of the appliance)	Check whether the condenser on the rear of the appliance is loose. Attach the condenser.

### Correct error

INTERRUPTION	POSSIBLE CAUSES	MEASURES
Interior lighting does not work, but compressor is running.	Light source is defective.	Replace the light source (see chapter 4.4).
There is water in the appliance.	Condensation drain hole is completely closed.	Clean the condensation drain hole, e.g. with a cotton bud.
Cooling group starts up too often and for too long.	Appliance door is opened too often.	Do not open the appliance door unnecessarily.
	Air circulation around the appliance is obstructed.	Leave the area around the appliance clear.
Device does not cool.	Device is switched off or is not supplied with power.	Check the power supply and fuses. Check that the mains plug is correctly inserted in the socket. Check whether voltage is present at the socket.
	Ambient temperature is too low.	(see chapter 2.2)
Side wall is very warm (only for models with foamed-in condenser).	The condenser emits warm air into the environment. If the ambient temperature is too high, heat can build up. As soon as the ambient temperature has dropped, the appliance cools normally again. It is essential to observe the clearances (see chapter 2.2).	No measures necessary.

<p>OK" sticker does not appear.</p>	<p>Average temperature set too high in this area.</p>	<p>Set the temperature control to a colder setting. Only change the temperature control gradually and wait approx. 12 hours until the next test.</p>
<p>A layer of frost or ice forms on the rear inner wall.</p>	<p>High room temperatures (e.g. on hot summer days) and a high temperature controller setting can lead to continuous cooling operation. The compressor must run continuously to maintain the set temperature in the appliance. The appliance is not able to defrost automatically, as this is only possible when the compressor is not running (see chapter "Defrosting").</p>	<p>Turn the temperature control to a lower level. The compressor will switch on and off as usual and automatic defrosting will continue.</p>

## 14 Spare parts / customer service

---

The following spare parts are available from customer service (depending on the appliance):

- (1) Thermostats, temperature sensors, circuit boards and light sources;
- (2) Door handles, door hinges, shelves and inserts

The spare parts are available 7 years after the last model has been placed on the market.

Door seals are available 10 years after the last model was placed on the market.

To access the product database for:

- Repair orders
- Data sheet
- Instructions for use

Scan the service QR code from the enclosed service card or from the rating plate on the appliance.



Service card

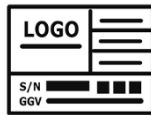

Type plate

For more information on the service, see the attached service card

Customer service address:

EGS GmbH

Dieselstraße 1

33397 Rietberg / GERMANY



- A visit by a customer service technician in the event of incorrect operation or one of the faults described is not free of charge, even during the warranty period.

## 15 Guarantee conditions

---

As the purchaser of an Exquisit appliance, you are entitled to the statutory warranty from the purchase contract with your dealer. In addition, we grant you a guarantee under the following conditions:

### **Duration of service**

The warranty runs for 24 months from the date of purchase (proof of purchase must be presented). During the first 6 months, customer service will rectify defects in the appliance free of charge. The prerequisite is that the appliance is accessible for repairs without any special effort. During the remaining 18 months, the purchaser is obliged to prove that the defect already existed on delivery.

In the case of commercial use (e.g. in hotels, canteens) or shared use by several households, the warranty period is 12 months from the date of purchase (proof of purchase must be provided). During the first 6 months, customer service will rectify defects in the appliance free of charge. The prerequisite is that the appliance is accessible for repairs without any special effort. In the following 6 months, the purchaser is obliged to prove that the defect already existed on delivery.

Claiming under the guarantee does not extend the guarantee for the appliance or for the newly installed parts.

### **Scope of defect rectification**

Within the specified deadlines, we shall remedy all defects in the appliance that are demonstrably attributable to faulty workmanship or material defects. Replaced parts shall become our property.

### **Excluded are:**

Normal wear and tear, intentional or negligent damage, damage caused by non-compliance with the instructions for use, improper installation or connection to the wrong mains voltage, damage due to chemical or electrothermal effects or other abnormal environmental conditions, damage to glass, paint or enamel and possible colour differences as well as defective light bulbs.

Also excluded are defects in the appliance that are attributable to transport damage. We shall also not provide any services if - without our special written consent - work has been carried out on the Exquisit appliance by unauthorised persons or parts of third-party origin have been used. This restriction does not apply to faultless work carried out by a qualified specialist using our original parts to adapt the appliance to the technical safety regulations of another EU country.

### **Scope of application**

Our guarantee applies to appliances that were purchased and are in operation in the Federal Republic of Germany or Austria.

In the case of complaints about defective devices, the sender and recipient addresses must be in the Federal Republic of Germany or Austria.

For devices purchased and operated in other European countries, the warranty conditions of the seller apply.

### **The following applies to repair orders outside the warranty period:**

- If an appliance is repaired, the repair invoices are due immediately and must be paid without deduction.
- If an appliance is checked or a repair that has been started is not completed, travelling and labour costs will be charged.
- Advice from our customer advice centre is free of charge (see "Customer service" section).

GGV Handelsgesellschaft mbH & Co KG, August-Thyssen-Str. 8, D-41564 Kaarst-Holzbüttgen

## 16 Waste disposal

---

### Dispose of packaging



Dispose of the packaging according to type. Dispose of cardboard and cardboard with waste paper and film in the recycling collection.

### Dispose of old appliance (DE)



Old appliances must not be disposed of with household waste. The crossed-out wheeled bin symbol on the product or its packaging means that the appliance must not be disposed of with household waste, but must be disposed of separately. You can dispose of the old appliance free of charge at a suitable municipal collection point for waste electrical and electronic equipment, e.g. a recycling centre.

You can obtain the addresses from your city or local authority.

Alternatively, you can return small waste electrical and electronic equipment with an edge length of up to 25 cm free of charge to retailers with a sales area for electrical and electronic equipment of at least 400 m<sup>2</sup> or food retailers with a total sales area of at least 800 m<sup>2</sup> that sell electrical and electronic equipment at least several times a year.

Larger old appliances can be returned free of charge to an appropriate dealer when purchasing a new appliance of the same type that essentially fulfils the same functions as the new appliance. Please contact your dealer for information on how to return an old appliance when the new appliance is delivered.

If possible, please remove all batteries and rechargeable batteries as well as all lamps that can be removed without causing damage before disposing of the product.

We would like to point out that you are responsible for deleting personal data on the device to be disposed of.

Children are often unable to recognise the dangers of using household appliances. Provide the necessary supervision and do not allow children to play with the appliance.

### Disposing of old appliances (AT)



The crossed-out wheeled bin symbol on the product or its packaging means that the appliance must not be disposed of with household waste, but must be disposed of separately. You can dispose of the old appliance free of charge at a suitable municipal collection point for waste electrical and electronic equipment, e.g. a recycling centre.

You can obtain the addresses from your city or local authority. Alternatively, you can return waste electrical and electronic equipment free of charge to a stationary retailer when purchasing a new appliance of the same type and with the same function. Please contact your retailer for information on how to return an old appliance when the new appliance is delivered.

If possible, please remove all batteries and rechargeable batteries as well as all lamps that can be removed without causing damage before disposing of the product.

We would like to point out that you are responsible for deleting personal data on the device to be disposed of.

The appliance may contain substances that can endanger the environment and human health if disposed of incorrectly. Material recycling helps to reduce waste and conserve resources. By collecting old appliances separately and recycling them, you help to prevent negative effects on the environment and human health.

# exQUISIT

GGV HANDELSGES. MBH & CO. KG  
AUGUST-THYSSEN-STR. 8  
D-41564 KAARST  
GERMANY

EKS201-V-E-040E\_BDA\_DE-EN\_E1-0-2024-01.DOCX

[www.exquisit.de](http://www.exquisit.de)