

BRAUN

PowerBlend 7



Type JB703AI

Register your product
www.braunhousehold.com/register

Jug Blender

- DE** Bitte lesen Sie die Sicherheitshinweise (separate Broschüre) sorgfältig und vollständig, bevor Sie das Gerät in Betrieb nehmen.
- EN** Please read safety instructions (separate booklet) carefully and completely before using the appliance.
- FR** Veuillez lire attentivement l'intégralité des instructions de sécurité (livret séparé) avant d'utiliser l'appareil.
- ES** Lea completamente las instrucciones de seguridad (manual separado) con atención antes de utilizar el aparato.
- CA** Si us plau, llegiu les instruccions de seguretat (llibret a part) detingudament i completament abans d'utilitzar l'aparell.
- PT** Leia as instruções de segurança (folheto separado) atentamente e por completo antes de utilizar o aparelho.
- IT** Si prega di leggere attentamente ed integralmente le istruzioni di sicurezza (libretto separato) prima di utilizzare l'apparecchio.
- NL** Lees de veiligheidsaanzwijzingen (afzonderlijk boekje) aandachtig en volledig voordat u dit product gebruikt.
- DK** Læs sikkerhedsinstruktionerne (separat hæfte) omhyggeligt og fuldstændigt, før apparatet bruges.
- NO** Les alle sikkerhetsanvisningene grundig før du tar i bruk apparatet.
- SE** Läs igenom säkerhetsanvisningarna (separat häfte) noggrant innan du använder apparaten.
- FI** Lue turvallisuusohjeet (erillinen kirjanen) huolella kokonaan ennen laitteen käyttöä.
- PL** Przed użyciem urządzenia proszę uważnie przeczytać instrukcje bezpieczeństwa (osobna broszura).
- CZ** Přečtěte si pečlivě a kompletně bezpečnostní pokyny (samostatná brožura) před použitím přístroje.
- SK** Kým začnete spotrebič používať, dôkladne si preštudujte bezpečnostné pokyny (samostatná brožúrka).
- HU** Kérjük, hogy a készülék használatá elótt olvassa végig figyelmesen a biztonsági utasításokat (külön füzet).
- HR** Molimo vas da prije početka korištenja uređaja pažljivo i u cijelosti pročitate sigurnosne upute (posebna knjižica).
- SL** Pred napravo začnete uporabljati, pozorno in v celoti preberite navodila (ločena knjižica).
- TR** Cihazı kullanmadan önce lütfen güvenli talimatlarını dikkatle ve tamamen okuyun (ayrı kitapçık).
- RO** Vă rugăm să citiți cu atenție și în întregime instrucțiunile de siguranță (broșură separată) înainte de a utiliza aparatul.
- GR** Μελετήστε με προσοχή όλες τις οδηγίες ασφαλείας (ξεχωριστό φυλλάδιο) προτού χρησιμοποιήσετε τη συσκευή.
- KZ** Аспапты Болданарды; алдында 5ауіпсіздік бойынша не5ауларды (бФлек кітапша) зейін 5ойып тігелдей обып шыны;ыз.
- RU** Перед использованием прибора внимательно полностью прочтите инструкции по технике безопасности (отдельная брошюра).
- UA** Перед використанням пристрою уважно та повністю прочитайте інструкцію з техніки безпеки (окрему брошуру).
- AR** يُرجى قراءة تعليمات الأمان (كتيب منفصل) بعناية وبشكل كامل قبل استخدام الجهاز.

Deutsch.....	12
English	16
Français.....	19
Español	22
Català	26
Português	29
Italiano	33
Nederlands	36
Dansk	39
Norsk.....	43
Svenska.....	46
Suomi	49
Polski	52
Český	55
Slovenský	58
Magyar	61
Hrvatski.....	65
Slovenski.....	68
Türkçe.....	71
Română (RO/MD).....	74
Ελληνικά	78
Қазақ.....	82
Русский.....	86
Українська.....	91
عربي	94

© Copyright 2024. All rights reserved
De'Longhi Braun Household GmbH
Carl-Ulrich-Strasse 4
63263 Neu-Isenburg / Germany

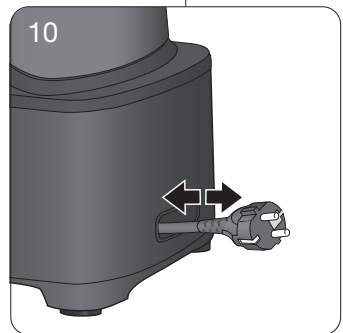
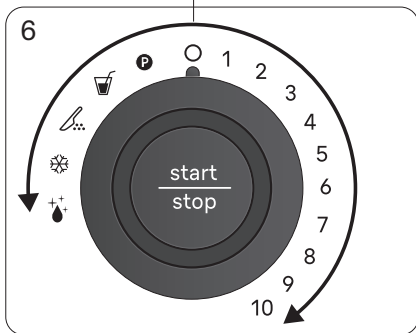
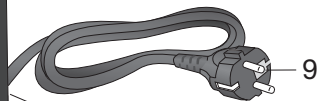
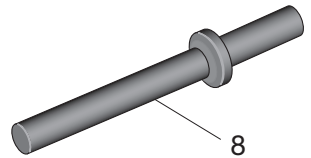
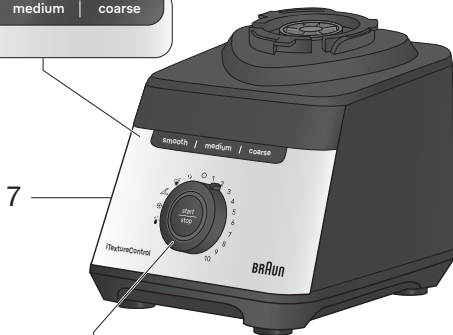
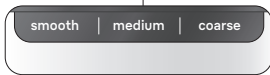
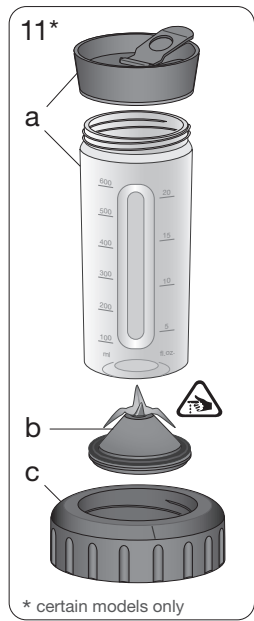

A

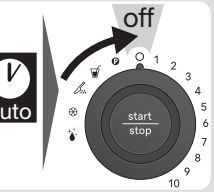
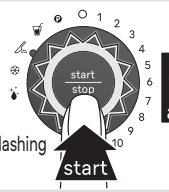
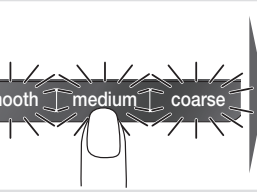
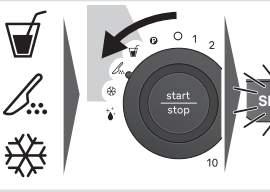
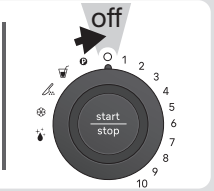
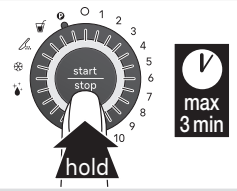
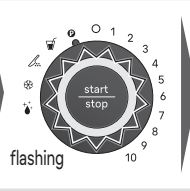
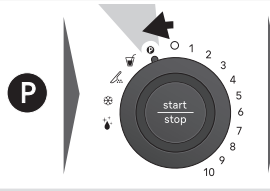
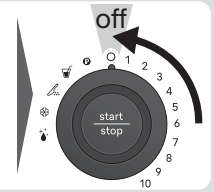
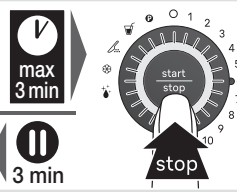
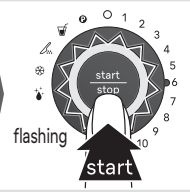
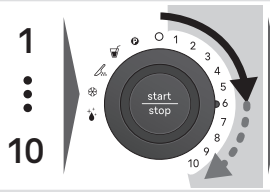
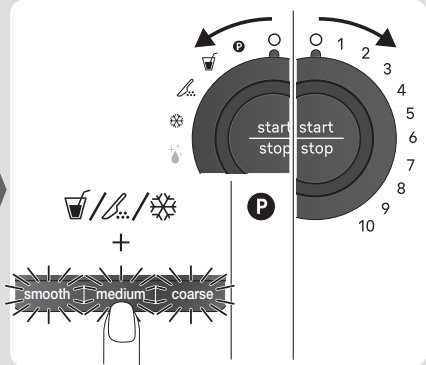
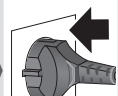

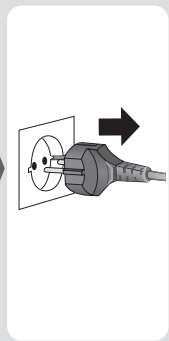
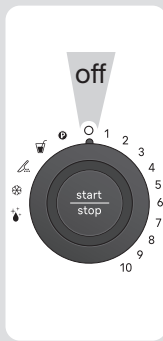
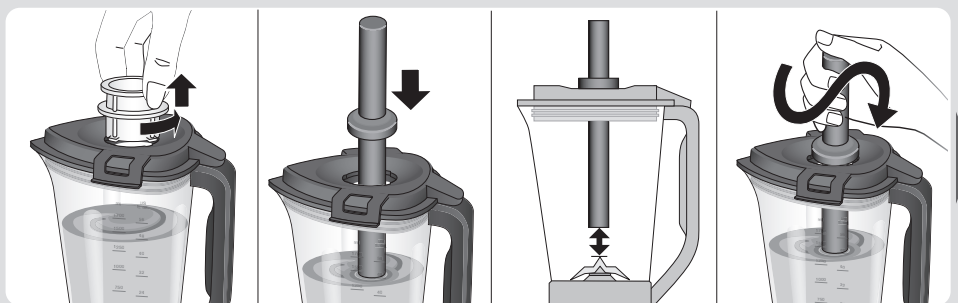
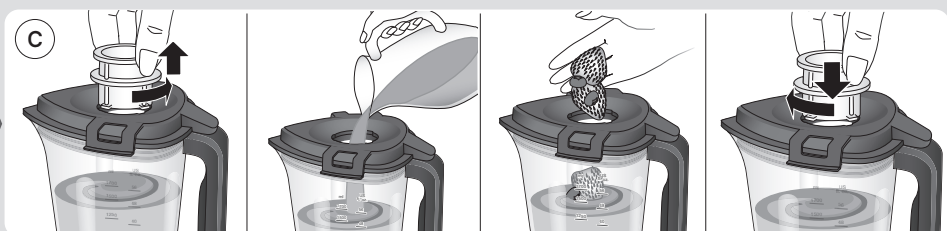
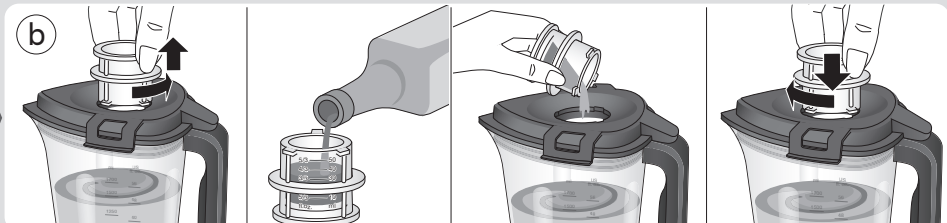
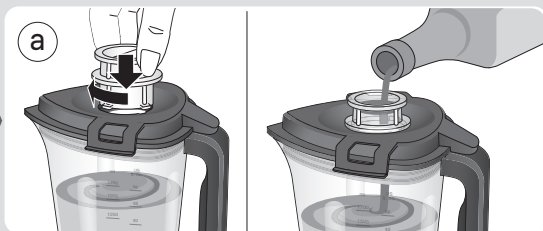

I



Max
70° C

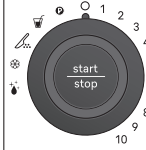

SEC.



I



Max
70° C

MAX

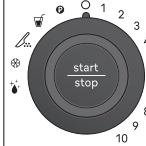

smooth | medium | coarse



sec.



B

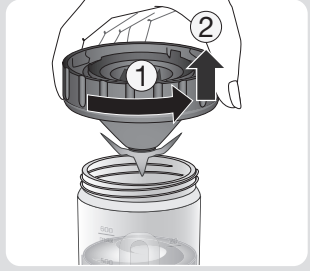
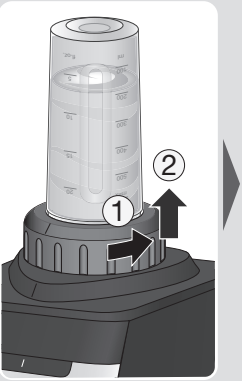
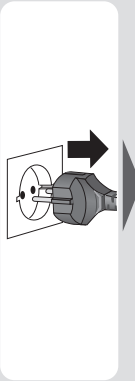
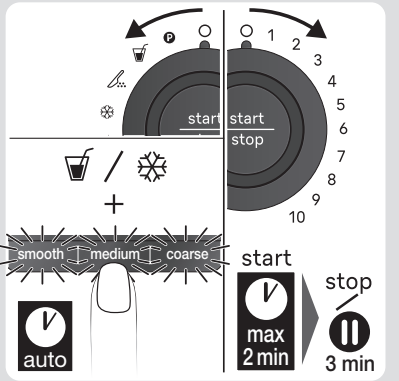
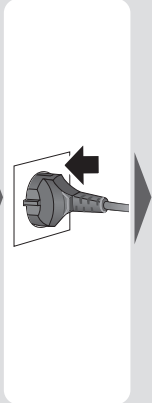
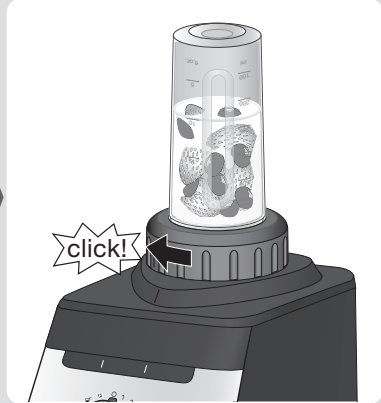
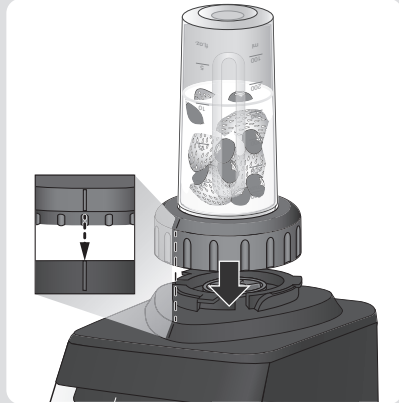
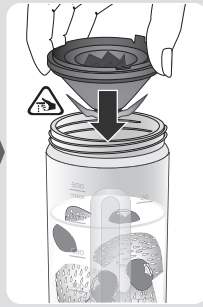
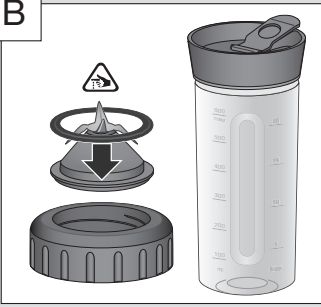



Max
30° C



smooth | medium | coarse



sec.

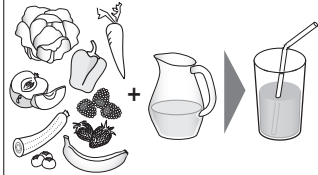

600 ml



smooth
medium
coarse

AUTO

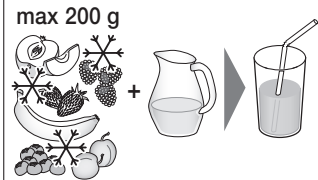

max 200 g

600 ml



smooth
medium
coarse

AUTO

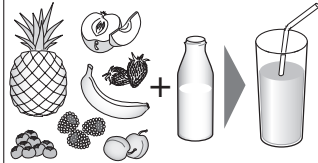

400 ml



smooth
medium
coarse

AUTO



5x



smooth
medium
coarse

AUTO

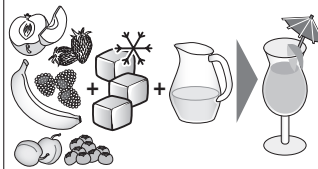

600 ml



smooth
medium
coarse

AUTO

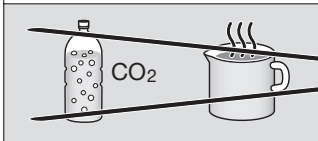

C



max. 300 ml

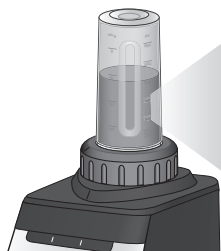

max. 1000 ml

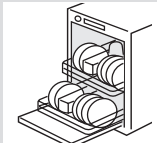
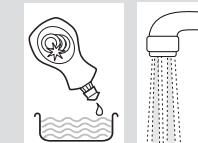
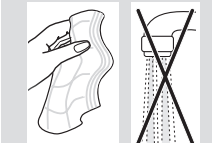
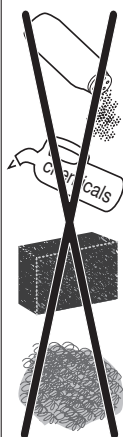
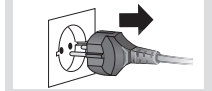
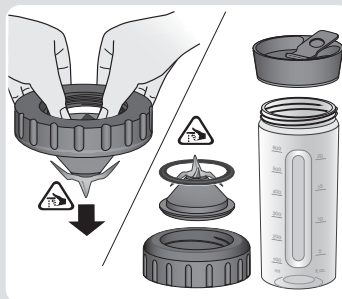
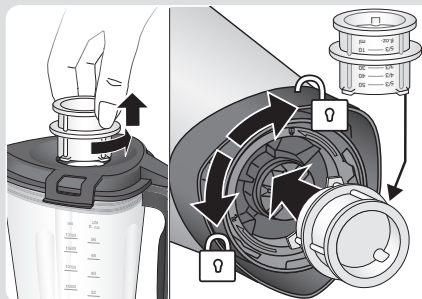
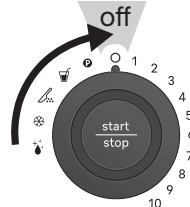
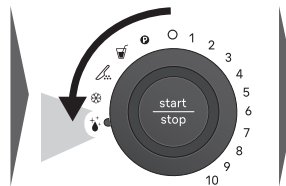
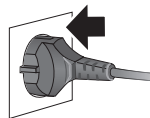

DEUTSCH

Beschreibung

- 1 Messbecher
- 2 Deckel einschl. Dichtung
- 3 Mixbehälter (Glas)
- 4 Messereinheit
- 5 Textur Modi
- 6 START/STOP Knopf
Geschwindigkeitsregelung/
Programmwahl
- 7 Motoreinheit
- 8 Stopfer
- 9 Netzkabel
- 10 Kabelverstauchung (Rückseite)
- 11 Smoothie2Go Mixaufsatz bestehend aus:
 - a. 600 ml Smoothie2Go Flasche einschl. Deckel mit Trinköffnung
 - b. Smoothie2Go Messereinheit einschl. Dichtung
 - c. Smoothie2Go Adapter

Vor dem Erstgebrauch

Reinigen Sie vor der ersten Verwendung des Standmixers alle Teile (siehe Abschnitt «Reinigung und Pflege»).

(A) Verwendung des Mixbehälters

Seien Sie vorsichtig, wenn Sie heiße Flüssigkeiten im Mixbehälter im manuellen Modus mixen. Beginnen Sie den Mixvorgang auf Stufe 1, um mögliche Verbrennungen durch austretenden Dampf und Spritzer zu vermeiden. Die maximal zulässige Menge an heißen flüssigen Zutaten im Mixbehälter beträgt 1250 ml.

Manueller Modus

- Wählen Sie eine Geschwindigkeit (1-10) (6) und drücken Sie den START/STOP (6) Knopf, um mit dem Mixen zu beginnen.
- START/STOP schaltet sich während des Betriebs dauerhaft ein.
- Zum Beenden drücken Sie erneut den START/STOP Knopf und drehen den Drehknopf zurück auf „0“.

Detaillierte Verarbeitungshinweise finden Sie in Tabelle I.

Automatische Verarbeitungsprogramme und Textur Modi

- Wählen Sie zunächst eines der 3 automatischen Programme (6) aus.
- Der auf das gewählte Programm voreingestellte Texturmodus (5) schaltet sich dauerhaft ein. Optional können Sie einen anderen Texturmodus auswählen.
- Drücken Sie START/STOP, um das Programm zu starten.
- Das Programm endet automatisch.
- Um das Programm vorzeitig zu beenden, drücken Sie erneut START/STOP.

Detaillierte Verarbeitungshinweise finden Sie in Tabelle I.

Puls Modus

Der Puls Modus eignet sich zum Zerkleinern größerer Stücke oder um eine bestimmte Konsistenz der Zutaten zu gewährleisten. Die Dauer hängt davon ab, wie lange Sie den START/STOP Knopf (6) gedrückt halten.

Verwendung des Doppelfunktions-Messbechers

Verwenden Sie während des Betriebs den Messbecher (1), um langsam Öl durch die Öffnung hinzuzugeben, um Saucen und Dressings zu emulgieren (Fig. a) oder um kleine Mengen von Flüssigkeiten hinzuzufügen (Fig. b).



Durch Entfernen des Messbechers können Sie bei niedriger Geschwindigkeit weitere Zutaten oder Flüssigkeiten hinzufügen (Fig. c).

Gebrauch des Stopfers

Er hilft, unvermischte Zutaten von der Innenwand des Mixbehälters herunterzudrücken und so an das Messer zurückzubringen. Der mitgelieferte Stopfer (8) berührt nicht das Messer, wenn er durch die Öffnung des Messbechers (1) im Deckel verwendet wird (Fig. F).

Hinweis: Nur verwenden, wenn der Deckel komplett aufgesetzt ist.

(B) Mixen mit der Smoothie2Go Flasche

Hinweis: Bei Verwendung der Smoothie2Go Flasche stehen die Programme smoothie  und ice crush  zur Verfügung. Die Smoothie2Go Flasche darf nicht zum Mixen von heißen Speisen oder kohlenstoffhaltigen Flüssigkeiten verwendet werden. Um Schäden zu vermeiden, befüllen Sie den Behälter nicht über die „max“-Markierung hinaus.

Bei der Zubereitung von Eiweißshakes oder Getränken mit Alkohol nicht über max. 400 ml befüllen.

Für die Verarbeitung größerer Mengen empfehlen wir die Verwendung des Mixbehälters.

Detaillierte Verarbeitungshinweise finden Sie in Tabelle II.

Überhitzungsschutz

Der Mixer ist mit einem thermischen Schutz ausgestattet, der den Motor vor Überhitzung schützt. Wenn sich der Motor während des Betriebs abschaltet, ziehen Sie den Netzstecker des Mixers und lassen Sie das Gerät mindestens 15 Minuten abkühlen, bevor Sie den Mixvorgang fortsetzen.

Für beste Ergebnisse

- Wenn der Mixvorgang während des Mixens stoppt, ist möglicherweise nicht genug Flüssigkeit vorhanden, um effizient zu mixen. Geben Sie etwas mehr Flüssigkeit hinzu oder nutzen Sie den Stopfer, um damit die Zutaten langsam zu verrühren.
- Verwenden Sie für die Zubereitung kleiner Mengen von Lebensmitteln eine niedrige Geschwindigkeitsstufe
- Beim Zerkleinern von Gemüse empfehlen wir, eine kleine Menge Wasser hinzuzufügen, um die Zirkulation zu verbessern. Passieren Sie die zerkleinerten Zutaten nach der Verarbeitung.
- Befüllen Sie den Mixbehälter in folgender Reihenfolge : flüssige Lebensmittel, trockene Lebensmittel, Blattgemüse, weiche Zutaten, harte oder gefrorene Zutaten, Eiswürfel. Bei Verwendung der Smoothie2Go Flasche befüllen Sie die Zutaten in umgekehrter Reihenfolge.
- Wenn Sie im manuellen Modus mixen, beginnen Sie immer auf Stufe 1 und erhöhen diese dann langsam bis auf die gewünschte Geschwindigkeit.

Verwenden Sie das Zerkleinerer-Zubehör (optionales Zubehör, das bei Ihrem Braun-Kundendienst erhältlich ist; jedoch nicht in jedem Land), um eine Pfannkuchenfüllung oder einen Aufstrich zuzubereiten.

Füllen Sie den Zerkleinerer mit 150 g entkernten Pflaumen und lassen Sie ihn 2 Sekunden lang auf Stufe 10 laufen.

(C) Reinigung und Pflege

Um die Lebensdauer des Gerätes zu gewährleisten, empfehlen wir den Mixbehälter mit dem Programm CLEAN  zu reinigen. Das Programm stoppt automatisch, nach Beendigung des Reinigungsprozesses.

Füllen Sie den Mixbehälter (3) mit Wasser (max. 1000 ml), fügen Sie einige Trop-

fen Spülmittel hinzu und befolgen Sie die Schritte wie unter (Fig. C) beschrieben.

Die gleiche Vorgehensweise gilt auch für die Smoothie2Go Flasche (max. 300 ml) (11a).

Die besten Ergebnisse erzielen Sie, wenn Sie das CLEAN Programm sofort nach dem Gebrauch durchführen. Stellen Sie sicher, dass Sie den Mixbehälter nach Beendigung des Programms gründlich ausspülen und an der Luft trocknen lassen.

Für eine gründliche Reinigung der Messergruppe können Sie diese mithilfe des Messbechers herausnehmen und separat

reinigen. Um die Messergruppe wieder einzusetzen, verwenden Sie erneut den Messbecher.

Hinweis: Stellen Sie sicher, dass die Messergruppe fest im Mixbehälter montiert ist.

Alle Teile – außer der Motoreinheit, den Messergruppen und dem Smoothie2Go-Adapter – sind spülmaschinen geeignet.

Garantie und Service

Detaillierte Informationen finden Sie in der separaten Garantie- und Servicebroschüre oder unter www.braunhousehold.com.

Problembhebung

Problem	Mögliche Ursache	Lösung
Der Mixer funktioniert nicht und alle LEDs blinken gleichmäßig.	Mixbehälter oder Smoothie2Go Flasche sind nicht richtig montiert.	Überprüfen Sie die korrekte Position des Zubehörs und des Deckels.
	Die Messergruppe in der Smoothie2Go Flasche ist nicht richtig festgeschraubt.	Entfernen Sie den Smoothie2Go-Aufsatz von der Motoreinheit. Schrauben Sie die Messergruppe von der Flasche ab, überprüfen Sie die Positionierung und schrauben Sie sie richtig auf die Flasche.
Flüssigkeit spritzt aus dem Mixbehälter	Die Dichtung des Deckels ist nicht korrekt platziert, locker oder gerissen.	Stellen Sie sicher, dass die Dichtung korrekt platziert ist
	Der Deckel des Mixbehälters oder der Messbecher sind nicht richtig verschlossen.	Setzen Sie den Deckel einschl. Messbecher korrekt auf den Mixbehälter auf
	Der Mixbehälter ist zu voll gefüllt	Beachten Sie die maximale Mengenangaben in der Verarbeitungstabelle
Der Mixbehälter ist undicht am Boden	Die Dichtung der Messereinheit ist locker oder gerissen.	Stellen Sie sicher, dass die Dichtung richtig montiert ist.
	Die Messereinheit ist nicht richtig im Mixbehälter montiert.	Montieren Sie die Messereinheit korrekt im Mixbehälter.

Die Motoreinheit steht nicht fest auf der Arbeitsplatte	Die Gummifüße sind verschmutzt	Reinigen Sie die Gummifüße, um einen festen Stand zu gewährleisten
Der Mixer funktioniert nicht und der START/STOP Knopf blinkt 3-fach kurz hintereinander	Der Überhitzungsschutz ist aktiviert	Schalten Sie den Mixer aus, ziehen Sie den Netzstecker und warten Sie mindestens 15 Minuten, bevor Sie das Gerät wieder in Betrieb nehmen.
	Das Messer ist blockiert.	Schalten Sie den Mixer aus und entfernen Sie den Behälter von der Motoreinheit. Überprüfen Sie, ob Zutaten das Messer blockieren.
	Der Deckel oder Aufsatz wurden während des Betriebs von der Motoreinheit entfernt.	Stellen Sie sicher, dass Deckel und Aufsatz ordnungsgemäß montiert sind.
	Wenn der Fehler weiterhin besteht, kontaktieren Sie den Braun-Kundendienst.	

ENGLISH

Description

1. Measuring cap
2. Lid incl. gasket
3. Glass jug
4. PrecisionCrush blade
5. Texture modes
6. START/STOP button
Speed Control/Program dial
7. Motor base
8. Tamper
9. Power cord
10. Cord storage (on back side)
11. Smoothie2Go blending set consisting of:
 - a. 600 ml Smoothie2Go bottle incl. drinking lid
 - b. Smoothie2Go blade group incl. gasket
 - c. Smoothie2Go adapter

Before First Use

Clean all parts before using the blender for the first time – refer to „Care and Cleaning“.

(A) Using the Jug

Be careful when blending hot liquids in the jug using the manual mode. Start blending on speed 1 to avoid possible burns due to escaping steam and splashes. The maximum allowed amount of hot liquid ingredients in the jug is 1250 ml.

Manual Mode

- Select a speed (1-10) (6) and press START/STOP to start blending.
- START/STOP turns permanently on during operation.

- To finish press START/STOP again and turn the dial back to “0”.

For detailed processing instructions refer to table I.

Automatic Food Programs & Texture Modes

- First, select one of the 3 automatic food programs (6).
- The texture mode (5) pre-set to the selected program turns permanently on. Optionally you can select another texture mode.
- Press START/STOP to start the program.
- The program stops automatically.
- To stop the program in advance, press START/STOP again.

For detailed processing instructions refer to table I.

Pulse Mode

The pulse mode can be used to break apart larger pieces of food or to control the texture of food when chopping. Duration depends on how long you press the START/STOP button (6).

Using the Double Function Measuring Cap

During operation use the measuring cap (1) to slowly add oil through the dripping hole to emulsify sauces and dressings (Fig. a) or easily add small amounts of liquids (Fig. b). By removing the measuring cap, you can add additional ingredients or liquids at low speed (Fig. c).



Using the Tamper

It helps to push unmixed ingredients down from the jug wall and to bring thick mixtures into the blades while blending. The supplied tamper (8) will not touch the bla-

de when used through the opening of the measuring cap (1).

Note: It must be used only when the main part of the lid is in place.

(B) Blending with the Smoothie2Go Bottle

Note: When using the Smoothie2Go bottle the programs smoothie  and ice crush  and all speeds are available for use.

The Smoothie2Go bottle must not be used to blend hot foods or carbonated liquids. To avoid damage, do not fill the container past the “max” marking.

When preparing protein shakes or drinks with alcohol, do not fill beyond max. 400 ml.

For processing larger quantities, we recommend using the jug.

For detailed processing instructions refer to table II.

Thermal Motor Protection

The blender is equipped with a thermal protector which protects the motor from overheating. If the motor shuts down during operation, unplug the blender and let it cool down for a minimum of 15 minutes before continuing blending.

For Best Results

- If blending action stops during blending there may be not enough liquid to blend efficiently. Add some more liquid or insert the tamper and stir slowly.
- For preparing small amounts of food use a low speed level.
- When chopping vegetables, we recommend adding a small amount of water to improve the circulation. After finishing, strain your chopped ingredients.
- Fill the jug in the following order: Liquids, dry goods, leafy greens, soft ingredients, hard or frozen ingredients, ice cubes. Fill

the ingredients in the reverse order into the Smoothie2Go bottle.

- If blending in manual mode, always start on speed 1 and slowly increase to the desired speed.

Use the chopper accessory (optional accessory available at your Braun Service Center; however not in every country) to make a pancake stuffing or spread.

Fill the chopper with 150 g pitted prunes and let run on speed 10 for 2 seconds.

(C) Care and Cleaning

We recommend cleaning the jug by using the CLEAN program  to prolong its lifetime. The program will automatically stop once it completes the cycle.

Fill the jug (3) with water (max. 1000 ml), add a few drops of dishwashing soap and follow the steps as described.

The same procedure applies for the Smoothie2Go bottle (max. 300 ml water) (11a).

For best results, run the CLEAN program immediately after use. Make sure to thoroughly rinse and air-dry the jug after completion of the program.

For a deep cleaning of the blade group you can disassemble it by using the measuring cap and clean it separately. To re-assemble the blade group use the measuring cap again.

Note: Make sure the blade group is firmly mounted in the jug.

All parts – except the motor base, the blade groups and the Smoothie2Go adapter – are dishwasher safe.

Warranty and Service

For detailed information see separate warranty and service leaflet or visit www.braunhousehold.com.

Troubleshooting

Problem	Potential Causes	Solution
Blender does not operate and all LEDs are flashing in a steady pattern.	Jug or Smoothie2Go attachment is not properly attached.	Check the correct position of the attachment and of the lid.
	Smoothie2Go blade group is not properly screwed onto the bottle.	Remove the Smoothie2Go attachment from the motor base. Unscrew the blade group from the bottle, check the positioning and screw it correctly onto the bottle.
Liquid is splashing out of the jug.	Lid gasket is not mounted properly, loose or even torn.	Ensure that the gasket is mounted properly.
	Jug lid or measuring cap are not closed properly.	Close the lid and measuring cap.
	Jug is overfilled.	Follow the maximum quantity recommendation in the processing table.
Jug is leaking at the bottom.	Blade group gasket is loose or even torn.	Ensure that the gasket is mounted properly.
	Jug blade group is not properly screwed onto the jug.	Screw the blade group properly onto the jug.
Motor base is moving on the countertop.	Rubber feet are not clean.	Clean the rubber feet to ensure a good grip.
Blender does not operate and the START/STOP button is flashing in a pattern of three short flashes.	The thermal protection is activated to protect the motor from overheating.	Turn the blender off, unplug and wait at least 15 minutes before resuming operation.
	The blade is blocked.	Turn the blender off and remove the container from the motor base. Check if ingredients are blocking the blade.
	Lid or container was detached during operation.	Ensure that the lid and attachment are mounted properly.
	If the error does not disappear contact Braun Customer Service.	

Description

1. Bouchon doseur
2. Couvercle avec joint
3. Bol en verre
4. Lames PrecisionCrush
5. Modes de texture
6. Bouton START/STOP
Molette de commande de vitesse/
programme
7. Base moteur
8. Tasseur
9. Cordon d'alimentation
10. Logement du cordon (à l'arrière)
11. Kit de mixage Smoothie2Go comprenant :
 - a. Bouteille Smoothie2Go 600 ml avec couvercle pour boire
 - b. Groupe de lames Smoothie2Go avec joint
 - c. Adaptateur Smoothie2Go

Avant la première utilisation

Nettoyez toutes les pièces avant d'utiliser le mixeur pour la première fois – voir « Entretien et nettoyage »

(A) Utilisation du bol

Faites preuve de prudence lors du mixage de liquides chauds dans le bol en mode manuel. Commencez le mixage à la vitesse 1 pour éviter d'éventuelles brûlures dues à de la vapeur qui s'échappe et à des projections. La quantité maximale autorisée d'ingrédients liquides chauds dans le bol est de 1250 ml.

Mode manuel

- Sélectionnez une vitesse {1-10} {6} et appuyez sur le bouton STOP/START pour commencer le mixage.
- START/STOP est allumé en permanence pendant le fonctionnement.
- Pour finir, réappuyez sur le bouton START/STOP et tournez la molette sur « 0 ».

Pour les instructions de fonctionnement détaillées, voir le tableau I.

Programmes alimentaires automatiques et modes de texture

- D'abord, sélectionnez l'un des 3 programmes alimentaires automatiques {6}.
- Le mode de texture {5} pré-réglé sur le programme sélectionné reste allumé en permanence. En option, vous pouvez sélectionner un autre mode de texture.
- Appuyez sur START/STOP pour lancer le programme.
- Le programme s'arrête automatiquement.
- Pour arrêter le programme plus tôt, appuyez à nouveau sur START/STOP.

Pour les instructions de fonctionnement détaillées, voir le tableau I.

Mode à impulsion

Le mode à impulsion peut être utilisé pour hacher de gros morceaux d'aliments ou pour contrôler la texture des aliments pendant le hachage. La durée de fonctionnement dépend de la durée pendant laquelle vous appuyez sur le bouton START/STOP {6}.

Utilisation du bouchon doseur double fonction

Pendant le fonctionnement, utilisez le bouchon doseur {1} pour ajouter lentement de

l'huile par l'orifice d'égouttage afin d'émulsifier les sauces et les vinaigrettes (fig. a) ou d'ajouter facilement de petites quantités de liquides (fig. b).



En enlevant le bouchon doseur, vous pouvez ajouter des ingrédients ou liquides supplémentaires à basse vitesse (fig. c).

Utilisation du tasseur

Il aide à pousser les ingrédients non mixés de la paroi jusqu'au fond du bol et à amener les mixtures épaisses dans les lames pendant le mixage. Le tasseur fourni (8) ne touche pas les lames s'il est utilisé à travers l'ouverture du bouchon doseur (1).

Remarque : Le tasseur ne peut être utilisé que lorsque la partie principale du couvercle est en place.

(B) Mixage avec la bouteille Smoothie2Go

Remarque : Lors de l'utilisation de la bouteille Smoothie2Go, les programmes smoothie  et ice crush  sont disponibles, ainsi que toutes les vitesses.

La bouteille Smoothie2Go ne peut pas être utilisée pour mixer des aliments chauds ou des liquides gazeux. Pour éviter tout dommage, ne pas remplir le récipient au-delà du repère « max ».

Lors de la préparation de boissons protéinées ou contenant de l'alcool, ne pas remplir au-delà de 400 ml maximum.

Pour mixer de plus grandes quantités, nous recommandons l'utilisation du bol.

Pour les instructions de fonctionnement détaillées, voir le tableau II.

Protection thermique du moteur

Le mixeur est équipé d'une protection thermique qui protège le moteur contre la surchauffe. Si le moteur s'arrête en cours de fonctionnement, débranchez le mixeur

et laissez-le refroidir pendant 15 minutes avant de reprendre le mixage.

Pour des résultats parfaits

- Si le mixage s'arrête en pleine opération, il n'y a peut-être pas assez de liquide pour assurer un mixage efficace. Ajoutez du liquide ou insérez le tasseur et remuez lentement.
- Pour préparer de petites quantités de nourriture, utilisez une vitesse lente.
- Pour émincer les légumes, nous vous conseillons d'ajouter une petite quantité d'eau afin d'améliorer la circulation. Une fois l'opération terminée, filtrez vos ingrédients émincés.
- Remplissez le bol dans l'ordre suivant : liquides, aliments secs, légumes-feuilles, ingrédients mous, ingrédients durs ou congelés, glaçons. Avec la bouteille Smoothie2Go, insérez les ingrédients dans l'ordre inverse.
- Si vous mixez en mode manuel, démarrez toujours en vitesse 1 puis augmentez lentement jusqu'à la vitesse souhaitée.

Utilisez le hachoir (accessoire en option disponible auprès de votre Centre de services Braun ; n'est toutefois pas disponible dans tous les pays) pour faire du fourrage ou de la pâte à tartiner de pancake.

Mettez 150 g de pruneaux dénoyautés dans le hachoir et laissez tourner à la vitesse 10 pendant 2 secondes.

(C) Entretien et nettoyage

Nous vous conseillons de nettoyer le bol à l'aide du programme CLEAN  pour prolonger sa durée de vie. Le programme s'arrête automatiquement une fois le cycle terminé.

Remplissez le bol (3) avec de l'eau (1000 ml max.), ajoutez quelques gouttes de liquide vaisselle et suivez les étapes indiquées.

La même procédure s'applique avec la bouteille Smoothie2Go (300 ml d'eau max.) (11a).

Pour de meilleurs résultats, exécutez le programme CLEAN immédiatement après utilisation. Veillez à soigneusement rincer et laisser sécher le bol une fois le programme terminé.

Pour un nettoyage en profondeur du groupe de lames, vous pouvez démonter celui-ci en utilisant le bouchon doseur et le nettoyer à part. Pour remonter le groupe de lames, utilisez à nouveau le bouchon doseur.

Remarque : Assurez-vous que le groupe de lames est bien fixé dans le bol.

Toutes les pièces – sauf la base moteur, les groupes de lames et l'adaptateur Smoothie2Go – sont lavables au lave-vaisselle.

Garantie et service

Pour des informations détaillées, voir la notice de garantie et de service ou consulter le site www.braunhousehold.com.

Dépannage

Problème	Causes possibles	Solution
Le mixeur ne fonctionne pas et toutes les LED clignotent selon un schéma régulier.	Le bol ou l'accessoire Smoothie2Go est mal fixé.	Vérifiez que l'accessoire et le couvercle sont correctement positionnés.
	Le groupe de lames Smoothie2Go n'est pas bien vissé sur la bouteille.	Retirez l'accessoire Smoothie2Go de la base moteur. Dévissez le groupe de lames de la bouteille, vérifiez son positionnement et vissez-le correctement sur la bouteille.
Éclaboussures de liquide hors du bol.	Le joint du couvercle est mal monté, lâche, voire fendu.	Assurez-vous que le joint est monté correctement.
	Le couvercle du bol ou le bouchon doseur est mal fermé.	Fermez le couvercle et le bouchon doseur.
	Le bol est trop plein.	Respectez la quantité maximale recommandée dans le tableau de préparation.
Le fond du bol présente des fuites.	Le joint du groupe de lames est lâche voire fendu.	Assurez-vous que le joint est monté correctement.
	Le groupe de lames du bol n'est pas bien vissé sur le bol.	Vissez le groupe de lames correctement au bol.
La base moteur bouge sur le plan de travail.	Le pied en caoutchouc est sale.	Nettoyez le pied en caoutchouc pour garantir une bonne adhérence.

Le mixeur ne fonctionne pas et le bouton START/STOP clignote selon une séquence de trois clignotements courts.	La protection thermique est activée pour protéger le moteur contre la surchauffe.	Éteignez le mixeur, débranchez-le et attendez au moins 15 minutes avant de reprendre le mixage.
	La lame est bloquée.	Éteignez le mixeur et retirez le récipient de la base moteur. Vérifiez si les ingrédients bloquent les lames.
	Le couvercle ou le récipient était détaché pendant le fonctionnement	Assurez-vous que le couvercle et l'accessoire sont correctement montés.
	Si l'erreur persiste, contactez le service après-vente Braun.	

ESPAÑOL

Descripción

1. Tapón medidor
2. Tapa con junta de goma
3. Jarra de cristal
4. Cuchilla PrecisionCrush
5. Tipos de texturas
6. Botón START/STOP
Control de velocidad/selección de programa
7. Base del motor
8. Empujador
9. Cable de alimentación
10. Almacenamiento del cable (en la parte trasera)
11. Juego de la batidora Smoothie2Go compuesto por:
 - a. Botella Smoothie2Go 600 ml incl. tapa para beber
 - b. Grupo de cuchillas Smoothie2Go, incl. junta de goma
 - c. Adaptador Smoothie2Go

Antes del primer uso

Limpie todas las piezas antes de utilizar la batidora por primera vez. Consulte el capítulo «Cuidados y limpieza».

(A) Uso de la jarra

Tenga cuidado al batir líquidos calientes en la jarra si utiliza el modo manual. Empiece por la velocidad 1 para evitar quemaduras por vapor caliente o salpicaduras. La cantidad máxima de ingredientes líquidos calientes permitida en la jarra es de 1250 ml.

Modo manual

- Seleccione una velocidad [1-10] [6] y pulse START/STOP para empezar a batir.
- El botón START/STOP permanece encendido todo el tiempo durante el funcionamiento.
- Para finalizar, pulse de nuevo START/STOP y vuelva a girar el selector a «0».

Para obtener instrucciones detalladas de procesamiento, consulte la tabla I.

Programas automáticos de alimentos y tipos de textura

- Seleccione primero uno de los 3 programas de comida automáticos (6)
- El tipo de textura (5) preajustado al programa seleccionado se enciende de forma permanente. Si lo desea, puede seleccionar otro tipo de textura.
- Pulse START/STOP para iniciar el programa.
- El programase detiene automáticamente. Para detener el programa con antelación, vuelva a pulsar START/STOP.

Para obtener instrucciones detalladas de procesamiento, consulte la tabla I.

Modo de pulsación

El modo de pulsación puede utilizarse para cortar trozos grandes de comida o para controlar la textura de los alimentos al picarlos. La duración depende del tiempo que pulse el botón START/STOP (6).

Utilizar el tapón medidor de doble función

Durante el funcionamiento, use el tapón medidor (1) para añadir lentamente aceite a través del orificio que hay en la tapa para emulsionar salsas y aderezos (Fig. a) o añadir con facilidad cantidades pequeñas de líquidos (Fig. b).

Si retira el tapón medidor, podrá añadir ingredientes o líquidos adicionales a baja velocidad (Fig. c).

Utilizar el empujador

Ayuda a empujar los ingredientes no mezclados hacia abajo por la pared de la jarra y a que las mezclas gruesas lleguen a las cuchillas mientras se bate. El empujador incluido (8) no tocará la cuchilla cuando se usa a través de la abertura del tapón medidor (1).

Nota: Solo se debe usar cuando la parte principal de la tapa esté colocada.

(B) Proceso de batido con la botella Smoothie2Go

Nota: Cuando utilice la botella Smoothie2Go, podrá hacer uso de los programas smoothie 🍹 y ice crush, ❄️ así como todas las velocidades disponibles.

La botella Smoothie2Go no se debe utilizar para batir alimentos calientes o líquidos carbonatados. Para evitar daños, no llene el recipiente más allá de la marca «max».

Si va preparar batidos de proteínas o bebidas con alcohol, no debe llenar la botella por encima de 400 ml como máximo.

Para procesar cantidades mayores, recomendamos utilizar la jarra.

Para obtener instrucciones detalladas de procesamiento, consulte la tabla II.

Protección térmica del motor

La batidora de vaso está equipada con una protección térmica que protege el motor del sobrecalentamiento. Si se apaga el motor durante su uso, desenchufe la batidora de vaso y deje que se enfríe durante un mínimo de 15 minutos antes de continuar batiendo.

Para obtener los mejores resultados

- Si la acción de mezclado se detiene durante el batido, es posible que no haya suficiente líquido para batir de forma eficiente. Añada algo más de líquido o inserte el empujador y remueva lentamente.
- Para preparar pequeñas cantidades de alimentos utilice un nivel de velocidad bajo.
- Cuando pique verduras, recomendamos añadir una pequeña cantidad de agua para mejorar la circulación. Al terminar, cuele los ingredientes picados.

- Llene la jarra en el siguiente orden: líquidos, productos secos, verduras de hojas verdes, ingredientes blandos, ingredientes duros o congelados, cubitos de hielo. Llene los ingredientes en el orden inverso en la botella Smoothie2Go.
- Si bate en modo manual, comience siempre en la velocidad 1 y aumente lentamente hasta la velocidad deseada.

Utilice el accesorio picador (accesorio opcional disponible a través de su Servicio Técnico de Braun, pero no en todos los países) para hacer una masa para tortitas o para untar.

Llene el picador con 150 g de ciruelas deshuesadas y hágalo funcionar a velocidad 10 durante 2 segundos.

(C) Cuidado y limpieza

Recomendamos limpiar la jarra usando el programa CLEAN (LIMPIAR)  para prolongar su vida. El programa se detendrá automáticamente una vez que complete el ciclo.

Llene la jarra (3) con agua (máx. 1000 ml), añada unas gotas de jabón para platos y siga los pasos descritos.

Utilice el mismo procedimiento para la botella Smoothie2Go (máx. 300 ml de agua) (11a).

Para conseguir un resultado óptimo, ejecute el programa CLEAN inmediatamente después de su uso. Asegúrese de enjuagar bien la jarra y secarla al aire después de que termine el programa.

Para limpiar a fondo el conjunto de las cuchillas, puede desmontarlas utilizando el tapón medidor y limpiándolo por separado. Para volver a montar el conjunto de las cuchillas, utilice el tapón medidor de nuevo.

Nota: Asegúrese de que el conjunto de las cuchillas está firmemente encajado en la jarra.

Todas las piezas, excepto la base del motor, los conjuntos de cuchillas y el adaptador Smoothie2Go, se pueden lavar en el lavavajillas.

Garantía y servicio

Para obtener información detallada, consulte el cuaderno de la garantía y el servicio o visite www.braunhousehold.com.

Resolución de problemas

Problema	Causas potenciales	Solución
La batidora no funciona y los LED parpadean de forma constante.	La jarra o el accesorio Smoothie2Go no están bien colocados.	Compruebe la posición correcta del accesorio y la tapa.
	El conjunto de cuchillas de Smoothie2Go no está correctamente enroscado en la botella.	Retire el accesorio Smoothie2Go de la base del motor. Desenrosque el conjunto de cuchillas de la botella, compruebe la posición y enrósquelo correctamente en la botella.

Sale líquido de la jarra.	La junta de goma de la tapa no está bien montada, está suelta o incluso rota.	Asegúrese de que la junta de goma esté bien montada.
	La tapa de la jarra o el tapón medidor no están bien cerrados.	Cierre la tapa y el tapón medidor.
	La jarra está demasiado llena.	Siga la recomendación de cantidad máxima de la tabla de procesamiento.
La jarra gotea por la base.	La junta de goma del grupo de cuchillas está suelta o incluso rota.	Asegúrese de que la junta de goma esté bien montada.
	El conjunto de cuchillas de la jarra no está correctamente enroscado.	Enrosque el conjunto de cuchillas correctamente en la jarra.
La base del motor se mueve en la encimera.	Las patas de goma no están limpias.	Limpie las patas de goma para asegurar un buen agarre.
La batidora no funciona y el botón START/STOP parpadea en un patrón de tres destellos cortos.	La protección térmica se activa para proteger el motor del sobrecalentamiento.	Apague la batidora de vaso, desenchúfela y espere al menos 15 minutos antes de reanudar el funcionamiento.
	La cuchilla está bloqueada.	Apague la batidora de vaso, retire el recipiente de la base del motor. Compruebe si los ingredientes están bloqueando la cuchilla.
	La tapa o el recipiente se suelta durante el funcionamiento.	Asegúrese de que la tapa y el accesorio están bien montados.
	Si no desaparece el fallo, póngase en contacto con el servicio de atención al cliente de Braun.	

Descripció

1. Tapa mesuradora
2. Tapa amb junta
3. Gerra de vidre
4. Fulla PrecisionCrush
5. Modes de textura
6. Botó START/STOP
Control de velocitat/Dial de programes
7. Base del motor
8. Premador
9. Cable d'alimentació
10. Emmagatzematge del cable (a la part posterior)
11. Joc de batidora Smoothie2Go compost per:
Ampolla Smoothie2Go de 600 ml amb tapa per beure inclosa
b. Grup de fulles Smoothie2Go amb junta
c. Adaptador Smoothie2Go

Abans d'usar per primera vegada

Netegeu totes les peces abans d'utilitzar la batidora per primera vegada. Consulteu "Cura i neteja".

(A) Ús de la gerra

Aneu amb compte en barrejar líquids calents a la gerra utilitzant el mode manual. Comenceu a barrejar a velocitat 1 per evitar possibles cremades degudes al vapor que surt i a les esquitxades. La quantitat màxima permesa d'ingredients líquids calents a la gerra és de 1250 ml.

Mode manual

- Seleccioneu una velocitat [1-10] (6) i premeu START/STOP per començar a barrejar.
- START/STOP s'encén permanentment durant el funcionament.
- Per acabar premeu START/STOP de nou i gireu el dial de nou a "0".

Per obtenir instruccions detallades de processament, consulteu la taula I.

Programes automàtics d'aliments i modes de textura

- En primer lloc, seleccioneu un dels 3 programes automàtics d'aliments (6).
- El mode de textura [5] preajustat al programa seleccionat s'encén permanentment. Opcionalment podeu seleccionar un altre mode de textura.
- Premeu START/STOP per iniciar el programa.
- El programa s'atura automàticament.
- Per aturar el programa abans d'hora, torneu a prémer START/STOP.

Per obtenir instruccions detallades de processament, consulteu la taula I.

Mode d'impulsos

El mode d'impulsos es pot utilitzar per separar trossos grans d'aliments o per controlar la textura dels aliments en picar-los. La durada depèn del temps que premeu el botó START/STOP (6).

Utilització del tap mesurador de doble funció

Durant el funcionament, utilitzeu el tap mesurador (1) per afegir lentament oli a través de l'orifici de degoteig per emulsionar salses i amaniments (fig. a) o afegir fàcilment petites quantitats de líquids (fig. b).

Si retireu el tap mesurador, podreu afegir ingredients o líquids addicionals a baixa velocitat (fig. c).

Utilització del premador

Ajuda a empènyer els ingredients no barrejats cap avall des de la paret de la gerra i a acostar les barreges espesses capa a les fulles mentre es barreja. El premador (8) subministrat no tocarà la fulla quan s'utilitzi mitjançant l'obertura del tap mesurador (1).

Nota: Només cal utilitzar-lo quan la part principal de la tapa estigui col·locada.

(B) Batre amb el Smoothie2Go Ampolla

Nota: Quans'utilitzal'ampollaSmoothie2Go els programes batut 🍷 i gel triturat ❄️ i totes les velocitats estan disponibles per al seu ús.

L'ampolla Smoothie2Go no s'ha de fer servir per barrejar aliments calents o líquids carbonatats. Per evitar danys, no ompliu el recipient més enllà de la marca "max".

Quan prepareu batuts de proteïnes o begudes amb alcohol, no ompliu més de 400 ml màx.

Per processar grans quantitats, recomanem utilitzar la gerra.

Per obtenir instruccions detallades de processament, consulteu la taula II.

Protecció tèrmica del motor

La batidora està equipada amb un protector tèrmic que protegeix el motor del sobreescalfament. Si el motor s'apaga durant el funcionament, desendolieu la batidora i deixeu que es refredi durant un mínim de 15 minuts abans de continuar batent.

Per obtenir els millors resultats

- Si l'acció de batre s'atura durant la barreja, és possible que no hi hagi prou líquid

per batre eficaçment. Afegiu una mica més de líquid o introduïu el premador i remeneu lentament.

- Per preparar petites quantitats de menjar utilitzeu un nivell de velocitat baix.
- Quan piqui verdures, us recomanem que afegiu una petita quantitat d'aigua per millorar la circulació. En acabar, coleu els ingredients picats.
- Ompliu la gerra en l'ordre següent: Líquids, productes secs, verdures de fulla verda, ingredients tous, ingredients durs o congelats, glaçons de gel. Introduïu els ingredients a l'ampolla Smoothie2Go a l'ordre invers.
- Si bateu en mode manual, comenceu sempre a la velocitat 1 i augmenteu lentament fins a assolir la velocitat desitjada.

Utilitzeu l'accessori picador (accessori opcional disponible al vostre Centre de Servei Braun; no a tots els països) per fer un farciment per a creps o per untar.

Ompliu la picadora amb 150 g de prunes seques desossades i deixeu-la funcionar a velocitat 10 durant 2 segons.

(C) Cura i neteja

Recomanem netejar la gerra utilitzant el programa CLEAN 🧼 per prolongar-ne la vida útil. El programa s'aturarà automàticament un cop completi el cicle.

Ompliu la gerra (3) amb aigua (màx. 1000 ml), afegiu unes gotes de sabó rentaplats i seguïu els passos descrits.

El mateix procediment s'aplica a l'ampolla Smoothie2Go (màx. 300 ml d'aigua) (11a).

Per obtenir els millors resultats, executeu el programa CLEAN immediatament després del seu ús. Assegureu-vos d'esbandir bé la gerra i assecar-la a l'aire després d'acabar el programa.

Per a una neteja profunda del grup de fulles pot desmuntar-lo utilitzant el tap mesurador i netejar-lo per separat. Per tornar a muntar el grup de fulles utilitzeu de nou el tap mesurador.

Nota: Assegureu-vos que el grup de fulles està fermament muntat a la gerra.

Totes les peces, excepte la base del motor, els grups de fulles i l'adaptador Smoothie2Go, són aptes per al rentaplats.

Garantia i servei

Per obtenir informació detallada, consulteu el fullet de garantia i servei per separat o visiteu www.braunhousehold.com.

Solució de problemes

Problema	Causes possibles	Solució
La batedora no funciona i tots els LED parpellegen de forma constant.	La gerra o l'accessori Smoothie2Go no estan ben col·locats.	Comproveu la posició correcta de l'accessori i la tapa.
	El grup de fulles del Smoothie2Go no està ben enroscat a l'ampolla.	Traieu l'accessori Smoothie2Go de la base del motor. Descarregueu el grup de fulles de l'ampolla, comproveu la posició i enrosqueu-lo correctament a l'ampolla.
El líquid esquitxa fora de la gerra.	La junta de la tapa no està ben muntada, està solta o fins i tot trencada.	Assegureu-vos que la junta està ben muntada.
	La tapa de la gerra o el tap dosificador no estan ben tancats.	Tanqueu la tapa i el tap mesurador.
	La gerra és massa plena.	Seguiu la recomanació de quantitat màxima de la taula de processament.
La gerra té fuites al fons.	La junta del grup de fulles està solta o fins i tot trencada.	Assegureu-vos que la junta està ben muntada.
	El grup de fulles de la gerra no està ben cargolat a la gerra.	Enrosqueu correctament el grup de fulles a la gerra.
La base del motor es mou sobre el taulell.	Les potes de goma no són nets.	Netegeu les potes de goma per garantir una bona agafada.

La batidora no funciona i el botó Start/Stop parpelleja amb un patró de tres parpelleigs curts.	La protecció tèrmica s'activa per protegir el motor del sobreescalfament.	Apagueu la batidora, desendolleu-la i espereu almenys 15 minuts abans de reprendre el funcionament.
	La fulla està bloquejada.	Apagueu la batidora i traiu el recipient de la base del motor. Comproveu si els ingredients bloquegen la fulla.
	La tapa o el recipient s'han després durant el funcionament	Assegureu-vos que la tapa i l'accessori estan ben muntats.
	Si l'error no desapareix, poseu-vos en contacte amb el Servei d'Atenció al Client de Braun.	

PORTUGUÊS

Descrição

1. Tampa de medição
2. Tampa com vedação
3. Jarro de vidro
4. Lâmina PrecisionCrush
5. Modos de textura
6. Botão START/STOP
Controlo da velocidade/Indicador de programa
7. Base do motor
8. Empurrador
9. Cabo de alimentação
10. Compartimento do cabo (no lado traseiro)
11. Kit de mistura Smoothie2Go que consiste em:
 - a. Recipiente Smoothie2Go de 600 ml, com tampa para beber
 - b. Grupo da lâmina Smoothie2Go com vedação
 - c. Adaptador Smoothie2Go

Antes da primeira utilização

Limpe todas as peças antes de utilizar o liquidificador pela primeira vez - consulte "Cuidados e limpeza".

(A) Utilizar o jarro

Tenha cuidado ao misturar líquidos quentes no jarro usando o modo manual. Comece a misturar na velocidade 1 para evitar possíveis queimaduras devido à saída de vapor e salpicos. A quantidade máxima permitida de ingredientes líquidos quentes no jarro é de 1250 ml.

Modo manual

- Selecione uma velocidade [1-10] (6) e pressione START/STOP para começar a misturar.
 - START/STOP fica permanentemente aceso durante o funcionamento.
 - Para terminar, pressione START/STOP novamente e rode o indicador para "0".
- Consulte a tabela I para instruções detalhadas de processamento.

Programas automáticos de alimentos e modos de textura

- Primeiro, selecione um dos 3 programas automáticos de alimentos (6).
- O modo de textura (5) predefinido para o programa selecionado fica permanentemente aceso. Opcionalmente, pode selecionar outro modo de textura.
- Pressione START/STOP para iniciar o programa.
- O programa pára automaticamente.
- Para interromper o programa antecipadamente, pressione START/STOP novamente.

Consulte a tabela I para instruções detalhadas de processamento.

Modo de impulso

O modo de impulso pode ser utilizado para desfazer pedaços maiores de alimentos ou para controlar a textura dos alimentos ao picar. A duração depende de quanto tempo pressiona o botão START/STOP (6).

Usar a tampa de medição de função dupla

Durante a operação, use a tampa de medição (1) para adicionar óleo lentamente através do orifício de gotejamento para emulsionar molhos (Fig. a) ou adicionar facilmente pequenas quantidades de líquidos (Fig. b).

Ao remover a tampa de medição, pode adicionar ingredientes ou líquidos adicionais em baixa velocidade (Fig. c).

Usar o empurrador

Ajuda a empurrar os ingredientes não misturados para baixo pela parede do jarro e a levar misturas espessas para as lâminas durante a mistura. O empurrador fornecido (8) não tocará na lâmina quando usado

através da abertura da tampa de medição (1).

Nota: Deve ser usado apenas com a parte principal da tampa colocada.

(B) Misturar com o recipiente Smoothie2Go

Nota: Ao usar o recipiente Smoothie2Go, os programas smoothie 🍷 e ice crush ❄️ e todas as velocidades ficam disponíveis.

O recipiente Smoothie2Go não pode ser utilizado para misturar alimentos quentes ou líquidos gaseificados. Para evitar danos, não encha o recipiente além da marcação “max”.

Ao preparar batidos proteicos ou bebidas com álcool, não encha para além de 400 ml, no máximo.

Para processar quantidades maiores, recomendamos a utilização do jarro.

Consulte a tabela II para instruções detalhadas de processamento.

Proteção térmica do motor

O liquidificador está equipado com uma proteção térmica que protege o motor contra sobreaquecimento. Se o motor desligar durante a operação, desligue o liquidificador da tomada e deixe-o arrefecer durante 15 minutos, no mínimo, antes de continuar a misturar.

Para os melhores resultados

- Se o aparelho parar de misturar durante a operação de mistura, poderá não haver líquido suficiente para misturar de forma eficiente. Adicione um pouco mais de líquido ou insira o empurrador e agite lentamente.
- Para preparar pequenas quantidades de alimentos, utilize um nível com baixa velocidade.
- Ao picar legumes, recomendamos que adicione um pouco de água para melhorar a circulação. Depois de terminar, coe os ingredientes picados.

- Encha o jarro pela seguinte ordem: Líquidos, produtos secos, verduras com folhas, ingredientes moles, ingredientes duros ou congelados, cubos de gelo. Introduza os ingredientes pela ordem inversa no recipiente Smoothie2Go.
- Se misturar no modo manual, comece sempre na velocidade 1 e aumente lentamente até à velocidade desejada.

Use o acessório picador (acessório opcional disponível no seu Centro de Assistência da Braun; contudo, não disponível em todos os países) para fazer recheio ou cobertura de panquecas.

Encha o picador com 150 g de ameixas sem caroço e deixe processar na velocidade 10 durante 2 segundos.

(C) Cuidados e limpeza

Recomendamos a limpeza do jarro usando o programa CLEAN  com vista a prolongar a sua vida útil. O programa irá parar automaticamente assim que concluir o ciclo.

Encha o jarro (3) com água (1000 ml, no máximo), adicione algumas gotas de detergente e siga os passos conforme descrito.

O mesmo procedimento é aplicável ao recipiente Smoothie2Go (300 ml de água, no máximo) (11a).

Para obter os melhores resultados, execute o programa CLEAN imediatamente após a utilização. Certifique-se de que lava bem e seca o jarro após a conclusão do programa.

Para uma limpeza profunda do grupo da lâmina, pode desmontá-lo usando a tampa de medição e limpá-lo separadamente. Para voltar a montar o grupo da lâmina, use novamente a tampa de medição.

Nota: Assegure que o grupo da lâmina está montado firmemente no jarro.

Todas as peças - exceto a base do motor, os grupos da lâmina e o adaptador Smoothie2Go - podem ser lavadas na máquina de lavar loiça.

Garantia e Assistência

Para informações detalhadas, consulte o folheto separado sobre garantia e assistência ou visite www.braunhousehold.com.

Resolução de problemas

Problema	Potenciais causas	Solução
O liquidificador não funciona e todos os LEDs estão a piscar continuamente.	O jarro ou o acessório Smoothie2Go não está encaixado corretamente.	Verifique a posição correta do acessório e da tampa.
	O grupo da lâmina Smoothie2Go não está apertado corretamente no recipiente.	Remova o acessório Smoothie2G da base do motor. Desaperte o grupo da lâmina do recipiente, verifique o posicionamento e aperte-o corretamente no recipiente.

Líquido jorra para fora do jarro.	A vedação da tampa não está montada corretamente, está solta ou mesmo rasgada.	Certifique-se de que a vedação está montada corretamente.
	A tampa do jarro ou a tampa de medição não está fechada corretamente.	Feche a tampa e a tampa de medição.
	O jarro está demasiado cheio.	Siga a recomendação de quantidade máxima na tabela de processamento.
O jarro tem fuga na base.	A vedação do grupo da lâmina está solta ou mesmo rasgada.	Certifique-se de que a vedação está montada corretamente.
	O grupo da lâmina do jarro não está apertado corretamente no jarro.	Aperte corretamente o grupo da lâmina no jarro.
A base do motor move-se na bancada.	Os pés de borracha não estão limpos.	Limpe os pés de borracha para garantir uma boa aderência.
O liquidificador não funciona e o botão START/STOP pisca em um padrão de três piscadas curtas.	A proteção térmica é ativada para proteger o motor contra sobreaquecimento.	Desligue o liquidificador, desconecte da tomada e aguarde pelo menos 15 minutos antes de retomar a operação.
	A lâmina está bloqueada.	Desligue o liquidificador e retire o recipiente da base do motor. Verifique se os ingredientes estão a bloquear a lâmina.
	A tampa ou o recipiente desencaixou durante o funcionamento.	Certifique-se de que a tampa e o acessório estão montados corretamente.
	Se o erro não desaparecer, contacte o Serviço de Apoio ao Cliente da Braun.	

Descrizione

1. Misurino
2. Coperchio con guarnizione
3. Brocca di vetro
4. Lama PrecisionCrush
5. Modalità di consistenza
6. Pulsante START/STOP
Manopola di controllo velocità/
programma
7. Base del motore
8. Pestello
9. Cavo di alimentazione
10. Vano porta cavo (nella parte posteriore)
11. Il set per frullati Smoothie2Go include:
 - a. Bottiglia Smoothie2Go da 600 ml con tappo per bere
 - b. Gruppo lama Smoothie2Go con guarnizione
 - c. Adattatore Smoothie2Go

Prima del primo utilizzo

Pulire tutte le parti prima di utilizzare il frullatore per la prima volta (fare riferimento a "Manutenzione e pulizia").

(A) Utilizzo della brocca

Fare attenzione quando si frullano liquidi caldi nella brocca utilizzando la modalità manuale. Iniziare a frullare alla velocità 1 per evitare il rischio di ustioni dovute alla fuoriuscita di vapore e spruzzi. La quantità massima consentita di ingredienti liquidi caldi nella brocca è di 1250 ml.

Modalità manuale

- Selezionare una velocità [1-10] [6] e premere START/STOP per avviare la frullatura.

- START/STOP si accende in modo permanente durante il funzionamento.
- Per terminare, premere nuovamente START/STOP e riportare la manopola su "0".

Per istruzioni di lavorazione dettagliate fare riferimento alla tabella I.

Programmi alimenti automatici e modalità di consistenza

- Selezionare innanzitutto uno dei 3 programmi alimenti automatici [6].
- La modalità di consistenza [5] preimpostata sul programma selezionato si attiva in modo permanente. In opzione, è possibile selezionare un'altra modalità di consistenza.
- Premere START/STOP per avviare il programma.
- Il programma si arresta automaticamente.
- Per fermare il programma in anticipo, premere nuovamente START/STOP.

Per istruzioni di lavorazione dettagliate fare riferimento alla tabella I.

Modalità a intermittenza

La modalità a intermittenza può essere utilizzata per fare a pezzi alimenti di grandi dimensioni o per controllare la consistenza del cibo quando si trita. La durata dipende da quanto a lungo si preme il pulsante START/STOP [6].

Utilizzo del misurino a doppia funzione

Durante il funzionamento usare il misurino [1] per aggiungere lentamente olio attraverso il foro di gocciolamento per emulsionare salse e condimenti (fig. a) o aggiungere facilmente piccole quantità di liquidi (fig. b).



Togliendo il misurino, è possibile aggiungere altri ingredienti o liquidi a bassa velocità (fig. c).

Utilizzo del pestello

Aiuta a spingere gli ingredienti non mescolati verso il basso dalla parete della brocca e a portare miscele dense nelle lame mentre si frulla. Il pestello in dotazione (8) non toccherà la lama se usato attraverso l'apertura del misurino (1).

Attenzione: Deve essere usato solo quando la parte principale del coperchio è in posizione.

(B) Miscelazione con la bottiglia Smoothie2Go

Attenzione: Quando si usa la bottiglia Smoothie2Go i programmi smoothie  e ice crush  e tutte le velocità sono disponibili per l'uso.

La bottiglia Smoothie2Go non deve essere usata per miscelare cibi caldi o liquidi gasati. Per evitare danni, non riempire il contenitore oltre il segno "max".

Durante la preparazione di shake proteici o bevande alcoliche, non riempire oltre max 400 ml.

Per la lavorazione di quantità maggiori si consiglia di utilizzare la brocca.

Per istruzioni di lavorazione dettagliate fare riferimento alla tabella II.

Protezione termica del motore

Il frullatore è dotato di una protezione termica che protegge il motore dal surriscaldamento. Se il motore si spegne durante il funzionamento, scollegare il frullatore e farlo raffreddare per almeno 15 minuti prima di continuare a frullare.

Per risultati ottimali

- Se l'azione di miscelazione si arresta è possibile che non vi sia liquido sufficiente per la miscelazione. Aggiungere altro liquido o inserire il pestello e mescolare lentamente.

- Per preparare alimenti in piccole quantità utilizzare un livello di velocità basso.
- Quando si tritano le verdure, si consiglia di aggiungere una piccola quantità di acqua per migliorare la circolazione. Infine filtrare gli ingredienti tritati.
- Riempire la brocca nel seguente ordine: liquidi, prodotti secchi, verdure a foglia, ingredienti morbidi, ingredienti duri o congelati, cubetti di ghiaccio. Introdurre gli ingredienti nell'ordine inverso nella bottiglia di Smoothie2Go.
- In caso di miscelazione in modalità manuale, iniziare sempre con la velocità 1 e aumentare lentamente fino alla velocità desiderata.

Utilizzare l'accessorio tritatutto (accessorio opzionale disponibile presso il proprio centro di assistenza Braun; non disponibile in tutti i paesi) per preparare farciture o creme da spalmare sui pancake.

Riempire il tritatutto con 150 g di prugne snocciolate e azionare per 2 secondi alla velocità 10.

(C) Cura e pulizia

Si consiglia di pulire la brocca utilizzando il programma CLEAN  per prolungarne la durata. Il programma si ferma automaticamente una volta completato il ciclo.

Riempire la brocca (3) con acqua (max. 1000 ml), aggiungere qualche goccia di sapone per i piatti e seguire i passaggi come descritto.

La stessa procedura vale per la bottiglia Smoothie2Go (max. 300 ml di acqua) (11a).

Per ottenere i migliori risultati, eseguire il programma CLEAN immediatamente dopo l'uso. Assicurarsi di risciacquare accuratamente e asciugare all'aria la brocca dopo il completamento del programma.

Per una pulizia profonda del gruppo lame è possibile smontarlo utilizzando il misurino e pulirlo separatamente. Per rimontare il gruppo lame utilizzare nuovamente il misurino.

Attenzione: Assicurarsi che il gruppo lame sia saldamente montato nella caraffa.

Tutte le parti, ad eccezione della base motore, dei gruppi lame e dell'adattatore Smoothie2Go, sono lavabili in lavastoviglie.

Garanzia e assistenza

Per informazioni dettagliate consultare il foglio illustrativo di garanzia e assistenza separato o visitare il sito www.braunhousehold.com.

Risoluzione degli errori

Problema	Cause potenziali	Soluzione
Il frullatore non funziona e tutti i LED lampeggiano in modo fisso.	La brocca o l'accessorio Smoothie2Go non sono fissati correttamente.	Controllare la corretta posizione dell'accessorio e del coperchio.
	Il gruppo lame Smoothie2Go non è avvitato correttamente sulla bottiglia.	Rimuovere l'accessorio Smoothie2Go dalla base del motore. Svitare il gruppo lame dalla bottiglia, verificare il posizionamento ed avvitare correttamente sulla bottiglia.
I liquidi schizzano fuori dalla brocca.	La guarnizione non è montata correttamente, è allentata o addirittura lacerata.	Assicurarsi che la guarnizione sia montata correttamente.
	Il coperchio della brocca o il misurino non sono chiusi correttamente.	Chiudere il coperchio e il misurino.
	La brocca è troppo piena.	Seguire le quantità massime raccomandate nella tabella di lavorazione.
La brocca perde dal fondo.	La guarnizione del gruppo lame è allentata o addirittura lacerata.	Assicurarsi che la guarnizione sia montata correttamente.
	Il gruppo lame della brocca non è avvitato correttamente sulla brocca.	Avvitare correttamente il gruppo lame sulla brocca.
La base del motore si muove sul piano di lavoro.	I piedini di gomma non sono puliti.	Pulire i piedini di gomma per assicurare una buona presa.

Il frullatore non funziona e il pulsante START/STOP lampeggia con una sequenza di tre brevi lampeggi.	La protezione termica viene attivata per proteggere il motore dal surriscaldamento.	Spegnere il frullatore, staccare la spina e attendere almeno 15 minuti prima di riprendere il funzionamento.
	La lama è bloccata.	Spegnere il frullatore e rimuovere il contenitore dalla base del motore. Controllare se degli ingredienti bloccano la lama.
	Il coperchio o il contenitore si sono staccati durante il funzionamento.	Assicurarsi che il coperchio e l'accessorio siano montati correttamente.
	Se l'errore persiste, contattare il servizio clienti Braun.	

NEDERLANDS

Beschrijving

1. 1. Maatbeker
2. Deksel met pakking
3. Glazen mengbeker
4. PrecisionCrush-mes
5. Textuurstanden
6. START/STOP-knop
Knop voor snelheidsregeling/
programma
7. Motorbasis
8. Stamper
9. Netsnoer
10. Snoeropslag (achterzijde)
11. Smoothie2Go-mengset met:
 - a. Smoothie2Go-fles van 600 ml met drinkdeksel
 - b. Smoothie2Go-messengroep met pakking
 - c. Smoothie2Go-adapter

Voor het eerste gebruik

Reinig alle onderdelen voordat u de mixer voor het eerst gebruikt – zie 'Onderhoud en reiniging'.

(A) De mengbeker gebruiken

Wees voorzichtig wanneer u warme vloeistoffen in handmatige stand mengt in de beker. Begin te mengen op snelheid 1 om u niet te verbranden door stoom of spatten die ontsnappen. Er mag maximaal 1500 ml warme, vloeibare ingrediënten in de mengbeker worden gedaan.

Handmatige stand

- Selecteer een snelheid (1-10) (6) en druk op START/STOP om te beginnen mengen.
- START/STOP wordt tijdens de werking permanent ingeschakeld.
- Om te eindigen drukt u opnieuw op START/STOP en draait u de knop terug naar '0'.

Voor gedetailleerde bereidingsinstructies raadpleegt u tabel I.

Automatische voedselprogramma's en textuurstanden

- Selecteer eerst één van de 3 automatische voedselprogramma's (6).
- De textuurstand (5) die vooraf is ingesteld op het geselecteerde programma wordt permanent ingeschakeld. Optioneel kunt u een andere textuurstand selecteren.

- Druk op START/STOP om het programma te starten.
- Het programma stopt automatisch.
- Om het programma voortijdig te stoppen, drukt u opnieuw op START/STOP.

Voor gedetailleerde bereidingsinstructies raadpleegt u tabel I.

Pulsstand

De pulsstand kan gebruikt worden om grotere stukken voedsel te breken of om de textuur van voedsel te controleren tijdens het hakken. De duur hangt af van hoe lang u op de START/STOP-knop (6) drukt.

De maatbeker met dubbele functie gebruiken

Tijdens de werking gebruikt u de maatbeker (1) om langzaam olie toe te voegen via het druppelgat en zo een emulsie te vormen voor sauzen en dressings (afb. a) of eenvoudig kleine hoeveelheden vloeistoffen toe te voegen (afb. b).

Haal de maatbeker weg om extra ingrediënten of vloeistoffen toe te voegen bij lage snelheid (fig. c).



De stamper gebruiken

De stamper helpt om nog niet gemengde ingrediënten omlaag te duwen van de bekerwanden en om dikke mengsels in de messen te brengen tijdens het mengen. De inbegrepen stamper (8) zal het mes niet raken wanneer hij door de opening van de maatbeker (1) wordt gebruikt.

Opmerking: De stamper mag enkel worden gebruikt wanneer het hoofddeel van het deksel geplaatst is.

(B) Mengen met de Smoothie2Go-fles

Opmerking: Bij gebruik van de Smoothie2Go-fles kunnen de programma's smoo-

thie  en ice crush  en alle snelheden gekozen worden.

De Smoothie2Go-fles mag niet gebruikt worden voor het mengen van warm voedsel of koolzuurhoudende vloeistoffen. Om schade te vermijden, mag u de houder niet vullen voorbij de 'max' markering.

Wanneer u eiwitshakes of dranken met alcohol bereidt, mag u niet vullen voorbij max. 400 ml.

Om grotere hoeveelheden te verwerken, wordt de mengbeker aanbevolen.

Voor gedetailleerde bereidingsinstructies raadpleegt u tabel II.

Thermische motorbeveiliging

De mixer is uitgerust met een thermische beveiliging die de motor beschermt tegen oververhitting. Indien de motor wordt uitgeschakeld tijdens de werking, trekt u de stekker van de mixer uit het stopcontact en laat u het toestel minstens 15 minuten afkoelen voordat u opnieuw gaat mengen.

Voor de beste resultaten

- Indien het mengen stopt, is er mogelijk niet voldoende vloeistof om dit efficiënt te doen. Voeg wat meer vloeistof toe of voer de stamper in en roer langzaam.
- Voor het bereiden van kleine hoeveelheden voedsel gebruikt u een lage snelheidsstand.
- Om groenten te hakken, wordt het aanbevolen om een kleine hoeveelheid water toe te voegen voor een betere circulatie. Na afloop zeeft u de gehakte ingrediënten.
- Vul de mengbeker in deze volgorde: Vloeistoffen, droog voedsel, bladgroenten, zachte ingrediënten, harde of bevroren ingrediënten, ijsblokjes. Doe de ingrediënten in omgekeerde volgorde in de Smoothie2Go-fles.
- Indien u mengt in handmatige stand, begint u altijd bij snelheid 1 en dan verhoogt u tot de gewenste snelheid.

Gebruik het hakkeraccessoire (optioneel te verkrijgen bij de klantenservice van Braun; echter niet in alle landen) om vulling voor pannenkoeken of smeersel te maken.

Vul de hakker met 150 g pruimen zonder pit en laat de mixer gedurende 2 seconden op snelheid 10 draaien.

(C) Onderhoud en reiniging

Het wordt aanbevolen om de mengbeker te reinigen met het CLEAN-programma  om de levensduur te verlengen. Het programma zal automatisch stoppen aan het eind van de cyclus.

Vul de mengbeker (3) met water (max. 1000 ml), voeg enkele druppels afwasmiddel toe en volg de beschreven stappen.

Pas dezelfde procedure toe voor de Smoothie2Go-fles (max. 300 ml water) (11a).

Voor de beste resultaten voert u het CLEAN-programma onmiddellijk na gebruik

uit. Zorg dat u de mengbeker grondig spoelt en aan de lucht droogt na afloop van het programma.

Voor een grondige reiniging van de messengroep kunt u ze uit elkaar halen met behulp van de maatbeker en afzonderlijk schoonmaken. Gebruik dan opnieuw de maatbeker om de messengroep weer in elkaar te zetten.

Opmerking: Zorg dat de messengroep stevig is gemonteerd in de mengbeker.

Alle onderdelen behalve de motorbasis, messengroepen en Smoothie2Go-adapter kunnen in de vaatwasser.

Garantie en service

Voor gedetailleerde informatie raadpleegt u de afzonderlijke brochure over garantie en service, of gaat u naar www.braunhou.sehold.com.

Probleemoplossing

Probleem	Mogelijke oorzaken	Oplossing
Mixer werkt niet en alle leds knipperen in een vast patroon.	Mengbeker of Smoothie2Go-hulpstuk niet juist verbonden.	Controleer de juiste positie van het hulpstuk en het deksel.
	Smoothie2Go-messengroep niet juist op de fles geschroefd.	Verwijder het Smoothie2Go-hulpstuk uit de motorbasis. Schroef de messengroep los van de fles, controleer de positie en schroef ze dan juist op de fles.
Vloeistof spat uit de mengbeker.	Pakking van deksel is niet juist gemonteerd, zit los of is gescheurd.	Zorg dat de pakking juist gemonteerd is.
	Deksel van mengbeker of maatbeker is niet juist gesloten.	Sluit het deksel en de maatbeker.
	Mengbeker te veel gevuld.	Volg de aanbevolen maximumhoeveelheid in de verwerkingstabel.

Mengkuber lekt an de onderzijde.	Pakking van messengroep zit los of is gescheurd.	Zorg dat de pakking juist gemonteerd is.
	Messengroep niet juist op de mengkuber geschroefd.	Schroef de messengroep juist op de mengkuber.
Motorbasis beweegt op het aanrecht.	Rubberen voetjes zijn niet schoon.	Maak de rubberen voetjes schoon voor een stevige grip.
De mixer werkt niet en de START/STOP-knop knippert in een patroon van drie korte flitsen.	De thermische beveiliging is geactiveerd om de motor te beschermen tegen oververhitting.	Zet de mixer uit, trek de stekker uit het stopcontact en wacht minstens 15 minuten voordat u het toestel opnieuw gebruikt.
	Het mes is geblokkeerd.	Zet de mixer uit en haal de houder van de motorbasis. Controleer of ingrediënten het mes blokkeren.
	Deksel of houder kwam los tijdens werking.	Zorg dat het deksel en hulpstuk juist gemonteerd zijn.
	Indien de fout niet verdwijnt, neem dan contact op met de klantenservice van Braun.	

DANSK

Beskrivelse

- Målekop
- Låg inkl. pakning
- Glaskande
- PrecisionCrush kniv
- Teksturtilstande
- Knappen START/STOP
Hastighedskontrol/programdrejeknap
- Motorbase
- Nedstopper
- Strømkabel
- Ledningsopbevaring (på bagsiden)
- Smoothie2Go blendiersæt bestående af:
 - 600 ml Smoothie2Go flaske inkl. drikkelåg

- Smoothie2Go blenderknivgruppe inkl. pakning
- Smoothie2Go adapter

Inden første brug

Rengør alle dele, før blenderen bruges første gang – se „Pleje og rengøring“.

(A) Brug af kanden

Vær forsigtig, når der blandes varme væsker i kanden ved brug af manuel tilstand. Start med at blende på hastighed 1 for at undgå mulige forbrændinger på grund af udslip af damp og stænk. Den maksimale tilladte mængde varme, flydende ingredienser i kanden er 1250 ml.

Manuel tilstand

- Vælg en hastighed (1-10) (6), og tryk på START/STOP for at starte med at blende.

- START/STOP tændes permanent, mens der køres.
- For at afslutte, tryk igen på START/STOP og drej drejeknappen tilbage til "0".

For detaljerede tilberedningsinstruktioner henvises der til tabel I.

Automatiske madprogrammer & teksturtilstande

- Som det første vælges et af de 3 automatiske madprogrammer (6).
- Teksturtilstand (5) forudindstillet til valgt program tændes permanent. Valgfrit kan der vælges en anden teksturtilstand.
- Tryk på START/STOP for at starte programmet.
- Programmet stopper automatisk.
- For at stoppe programmet på forhånd, skal der igen trykkes på START/STOP.

For detaljerede tilberedningsinstruktioner henvises der til tabel I.

Impulstilstand

Impulstilstanden kan bruges til at hakke store stykker mad eller til at kontrollere tekturen af mad, når den snittes. Varigheden afhænger af, hvor længe der trykkes på knappen START/STOP (6).

Brug af målekoppen med dobbelt funktion

Brug målekoppen (1), mens blenderen kører, til langsomt at tilsætte olie via drypåbningen for at emulgere saucer og dressinger (fig. a) eller nemt tilsætte mindre mængder væsker (fig. b).

Ved at fjerne målekoppen kan der tilsættes yderligere ingredienser eller væske ved lav hastighed (fig.c).



Brug af nedstopperen

For at få tykke blandinger ned mod blenderkniven, mens der blendes, hjælper det

at skubbe ublandede ingredienser ned fra kandeveggene. Den medfølgende nedstopper (8) vil ikke røre blenderkniven, når den bruges via åbningen på målekoppen (1).

Bemærk: Den må kun bruges, når hoveddelen af låget på plads.

(B) Blending med Smoothie2Go Flaske

Bemærk: Når Smoothie2Go-flasken bruges, er programmerne smoothie  og isk nusning  og alle hastigheder tilgængelige til brug.

Smoothie2Go-flasken må ikke anvendes til at blande varme fødevarer eller karbonerede væsker. For at undgå skade, skal beholderen ikke påfyldes over "max"-mærket. Ved tilberedning af proteinshakes eller drikkevarer med alkohol, må der ikke påfyldes mere end maks. 400 ml.

For at tilberede større mængder anbefaler vi brug af kanden.

For detaljerede tilberedningsinstruktioner henvises der til tabel II.

Varmebeskyttelse af motoren

Blenderen er udstyret med en varmebeskyttelse, der beskytter motoren mod overophedning. Hvis motoren slukker under arbejdet, tag stikket ud af blenderen og lade den køle af i mindst 15 minutter, før der fortsættes med at blende.

For bedste resultat

- Hvis blendebehandlingen stopper, mens der blendes, er der muligvis ikke nok væske til at blende effektivt. Tilføj mere væske, eller indsæt nedstopperen og rør langsomt.
- For at tilberede små mængder mad skal du bruge et lavt hastighedsniveau.
- Når du skærer grøntsager, anbefaler vi, at du tilføjer en smule vand for at forbedre

cirkulationen. Når du er færdig, kan du filtrere dine skårede ingredienser.

- Fyld kanden i den følgende rækkefølge: Væsker, tørvarer, bladgrøntsager, bløde ingredienser, hårde eller frosne ingredienser, isterninger. Fyld ingredienserne i den modsatte rækkefølge i Smoothie2Go-flasken.
- Hvis du blender ved manuel tilstand, skal du altid starte på hastighed 1 og langsomt øge til den ønskede hastighed.

Brug hakketilbehøret (ekstra tilbehør, der kan fås hos dit Braun Service Center; dog ikke i hvert land) til at lave pandekagefyld eller garnering.

Fyld hakkeren med 150 g beskårne svesker og lad den køre på hastighed 10 i 2 sekunder.

(C) Pleje og rengøring

Vi anbefaler, at du rengør kanden ved at bruge CLEAN-programmet ⁺ for at forlænge dens levetid. Programmet vil automatisk stoppe, når programmet er færdiggjort.

Fyld kanden (3 med vand (maks. 1000 ml), tilsæt et par dråber opvaskemiddel og følg trinnene som beskrevet.

Den samme procedure gælder for Smoothie2Go-flasken (maks. 300 ml vand) (11a).

Kør CLEAN-programmet direkte efter brug for at få de bedste resultater. Sørg for at rengøre kanden grundigt og lade den lufttørre, når programmet er færdigt.

For en dybderengøring af knivgruppen, kan den adskilles ved brug af målekoppen og rengøres separat. For at samle knivgruppen igen, brug målekoppen igen.

Bemærk: Vær sikker på, at knivgruppen sidder godt fast i kanden.

Alle dele – undtagen motorbasen, knivgrupperne og Smoothie2Go-adapteren – kan tåle opvaskemaskine.

Garanti og service

For detaljerede oplysninger, se den separate garanti- og servicebrochure eller besøg www.braunhousehold.com.

Fejlfinding

Problem	Mulige årsager	Løsning
Blenderen kører ikke, og alle lysdioder blinker i et støt mønster.	Kanden eller Smoothie2Go-forsatsen er ikke fastgjort ordentligt.	Kontrollér forsatsens og lågets korrekte placering.
	Smoothie2Gos knivgruppe er ikke skruet ordentligt fast på flasken.	Fjern Smoothie2Go-forsatsen fra motorbasen. Skru knivgruppen af flasken, kontrollér placeringen og skru den korrekt på flasken.

Der sprøjter væske ud af kanden.	Lågets pakning er ikke monteret korrekt, er løs, eller endda revnet.	Sørg for, at pakningen er monteret korrekt.
	Kandens låg eller målekoppen er ikke ordentligt lukket.	Luk låget og målekoppen.
	Kanden er overfyldt.	Følg anbefalingerne for maksimal mængde i tilberedningstabellen.
Kande lækker i bunden.	Knivgruppens pakning er løs eller endda revnet.	Sørg for, at pakningen er monteret korrekt.
	Kandens knivgruppe er ikke skruet ordentligt fast på kanden.	Skrue knivgruppen korrekt på kanden.
Motorens base flytter sig på bordpladen.	Gummifødderne er ikke rene.	Rengør gummifødderne for at sikre, at de står godt fast.
Blenderen fungerer ikke, og Start/Stop-knappen blinker i et mønster med tre korte blink.	Varmebeskyttelsen er aktiveret for at beskytte motoren mod overophedning.	Sluk for blenderen, tag stikket ud og vent mindst 15 minutter før du starter igen.
	Kniven er blokeret.	Sluk blenderen og fjern beholderen fra motorens base. Kontrollér, om ingredienserne blokerer kniven.
	Låget eller beholderen blev løsnet under tilberedning	Sørg for, at låget og forsatsen er monteret korrekt.
	Hvis fejlen ikke forsvinder, skal du kontakte Braun kundeservice.	

Beskrivelse

1. Målekopp
2. Lokk inkl. tetning
3. Glasskanne
4. PrecisionCrush-blad
5. Konsistensmoduser
6. START/STOPP-knapp
Hastighetskontroll/programbryter
7. Motorenhet
8. Stamper
9. Strømkabel
10. Ledningsoppbevaring (på baksiden)
11. Smoothie2Go miksersett består av:
 - a. 600 ml Smoothie2Go-flaske inkl. drikkelokk
 - b. Smoothie2Go bladmodul inkl. tetning
 - c. Smoothie2Go adapter

Før første bruk

Rengjør alle deler før mikseren brukes for aller første gang – se "Pleie og rengjøring".

(A) Bruk av kannen

Vær forsiktig når du mikser varme væsker i kannen med den manuelle modusen. Start miksingene på hastigheten 1 for å unngå mulige brannskader som følge av damp og sprut som slipper ut. Tillatt maksimumsmengde av varme væskeingredienser i kannen er 1250 ml.

Manuell modus

- Velg en hastighet (1-10) (6) og trykk på START/STOP for å starte miksingene.
- START/STOP slås på permanent under drift.
- For å avslutte trykker du på START/STOP igjen og vrir bryteren tilbake på "0".

Automatiske matprogrammer & konsistensmoduser

- Velg først et av de 3 automatiske matprogrammene (6).
- Konsistensmodusen (5) som er forhåndsinnstilt på programmet som velges blir slått på permanent. Du kan eventuelt velge en annen konsistensmodus.
- Trykk på START/STOP for å starte programmet.
- Programmet stopper automatisk.
- For å stoppe programmet tidligere trykker du på START/STOP igjen.

For detaljerte instruksjoner for bruk, se tabell I.

Pulsmodus

Pulsmodusen kan benyttes til å knuse større matbiter, eller til å kontrollere matens konsistens ved hakking. Varigheten avhenger av hvor lenge du trykker på START/STOP-knappen (6).

Bruk av målekopp med dobbeltfunksjon

Under drift benyttes målekoppen (1) til langsom tilsetning av olje gjennom dråpehullet, for å emulgere sauser og dressinger (fig. a) eller for enkel tilsetning av mindre væskemengder (fig. b).

Ved å fjerne målekoppen kan du tilsette flere ingredienser eller væsker ved lav hastighet (fig. c).

Bruk av stamper

Den bidrar til å trykke ublandede ingredienser ned fra kanneveggen og fører tykke blandinger inn i bladene under miksing. Den leverte stamperen (8) berører ikke bla-

det ved bruk gjennom åpningen i målekoppen (1).

Merk: Den må kun benyttes når lokkets hoveddel er på.

(B) Miksing med Smoothie2Go Flaske

Merk: Ved bruk av Smoothie2Go-flasken vil programmene smoothie 🍷 og ice crush ❄️ og alle hastigheter være tilgjengelige for bruk.

Smoothie2Go-flasken må ikke brukes til å mikse varm mat eller kullsyreholdige væsker. For å unngå skader må beholderen ikke fylles utover «maks»-merket.

Når du lager protein shakes eller alkoholholdige drinker må du ikke fylle på mer enn maks. 400 ml.

Vi anbefaler å bruke kannen dersom større mengder skal behandles.

For detaljerte instruksjoner for bruk, se tabell II.

Termisk motorvern

Mikseren er utstyrt med et termisk vern som beskytter motoren mot overoppheting. Dersom motoren kobles ut under drift, trekk ut kontakten til mikseren og la den avkjøles i minst 15 minutter før du fortsetter å mikse.

For best mulige resultater

- Dersom miksing stanser under miksing er det kanskje ikke nok væske til å mikse effektivt. Tilsett litt mer væske eller sett inn stamperen og rør langsomt.
- For tilberedning av små mengder mat benyttes et lavere hastighetsnivå.
- Ved hakking av grønnsaker anbefaler vi å tilsette litt vann for å bedre sirkuleringen. Filtre der hakkede ingrediensene når du er ferdig.
- Fyll kannen i følgende rekkefølge: Væsker, tørrvarer, bladgrønnsaker, myke

ingredienser, harde eller frosne ingredienser, isbiter. Fyll ingrediensene på Smoothie2Go-flasken i omvendt rekkefølge.

- Ved miksing i manuell modus starter du alltid med hastighet 1, og øker langsomt til ønsket hastighet.

Bruk hakketilbehøret (valgfritt ekstrautstyr tilgjengelig hos ditt Braun servicesenter; men ikke i alle land) til å lage pannekakefyll eller -pålegg.

Fyll hakken med 150 g kjernefrie svsker og la den gå på hastigheten 10 i 2 sekunder.

(C) Pleie og rengjøring

Vi anbefaler å foreta rengjøring av kannen med programmet CLEAN 🧼 for å forlenge dens levetid. Programmet stanser automatisk når syklusen er fullført.

Fyll kannen (3) med vann (maks 1000 ml), tilsett noen dråper oppvaskmiddel og følg trinnene som beskrives.

Den samme prosedyren gjelder for Smoothie2Go-flasken (maks. 300 ml vann) (11a).

For best resultat kjøres programmet CLEAN umiddelbart etter bruk. Påse at kannen skylles grundig og tørkes med luft etter at programmet er ferdig.

For dyprengjøring av bladmodulen kan den demonteres ved å bruke målekoppen og rengjøres separat. For å montere bladmodulen på ny benyttes målekoppen igjen.

Merk: Påse at bladmodulen er montert fast i kannen.

Alle delene – unntatt motorenheten, bladmodulene og Smoothie2Go-adapteren – kan plasseres i oppvaskmaskinen.

Garanti og service

For detaljert informasjon, se den separate garanti- og servicebrosjyren eller besøk www.braunhousehold.com.

Problembehandling

Problem	Mulige årsaker	Løsning
Mikseren virker ikke og alle indikatorene blinker i et fast mønster.	Kannen eller Smoothie2Go-tilbehøret er ikke festet ordentlig.	Sjekk at posisjonen til tilbehøret og kannen er korrekt.
	Smoothie2Go-bladmodulen er ikke skrudd inn ordentlig på flasken.	Fjern Smoothie2Go-tilbehøret fra motorenheten. Skru løs bladmodulen fra flasken, sjekk plasseringen og skru den korrekt på flasken.
Væske spruter ut av kannen.	Lokkets tetning er ikke montert korrekt, har løsnet eller endog revnet..	Påse at tetningen monteres ordentlig.
	Kanelokket eller målekoppen er ikke lukket ordentlig.	Lukk lokket og målekoppen.
	Kannen er overfylt.	Følg anbefalt maksimumsmengde i behandlingstabellen
Kannen lekker på undersiden.	Tetningen til bladmodulen er løsnet eller endog revnet.	Påse at tetningen monteres ordentlig.
	Kannens bladmodul er ikke skrudd inn ordentlig på kannen.	Skru bladmodulen ordentlig på kannen.
Motorenheten beveger seg på arbeidsplaten.	Gummiføttene er ikke rene.	Rengjør gummifoten for å sikre godt grep.
Mikseren fungerer ikke og START/STOPP-knappen blinker i et mønster med tre korte blink.	Varmebeskyttelsen aktiveres for å beskytte motoren mot overoppheting.	Slå av mikseren, trekk ut kontakten og vent minst 15 minutter før driften gjenopptas.
	Bladet er blokkert.	Slå av mikseren og fjern beholderen fra motorenheten. Sjekk om noen av ingrediensene blokkerer bladet.
	Lokket eller beholderen løsnet under drift	Påse at lokket og tilbehøret er montert korrekt.
	Ta kontakt med Braun servicesenter dersom feilen ikke forsvinner.	

Beskrivning

1. Mätbägare
2. Lock inkl. packning
3. Glaskanna
4. Precisionsblad
5. Texturlägen
6. START/STOP-knapp
Vred för hastighetsreglering/program
7. Motorenhet
8. Manipuleringsenhet
9. Nätsladd
10. Sladdförvaring (baksida)
11. Smoothie2Go blendersats bestående av:
 - a. 600 ml Smoothie2Go-flaska inkl. dri-cklock
 - b. Smoothie2Go-bladgrupp inkl. packning
 - c. Smoothie2Go-adapter

Innan första användning

Rengör alla delarna före första användning av blendern – se ”Skötsel och rengöring“.

(A) Använda kannan

Var försiktig vid blandning av heta vätskor i kannan i manuell läge. Starta blendern på hastighet 1 för att undvika att bränna dig på ånga som kommer ut samt stänk. Maximalt tillåten mängd het vätska bland ingredienserna i kannan är 1 250 ml.

Manuellt läge

- Välj en hastighet (1-10) (6) och tryck på START/STOP för att börja jobba med blendern.
- START/STOP förblir på under arbetets gång.

- För att avsluta, tryck på START/STOP igen och vrid tillbaka vredet till ”0”.

Se tabell I för detaljerad användningsinformation.

Automatiska matprogram och texturlägen

- Börja med att välja ett av de 3 automatiska matprogrammen (6).
- Texturläget (5) förinställt till valt program förblir påslaget. Du kan om du vill välja ett annat texturläge.
- Tryck på START/STOP för att starta programmet.
- Programmet avbryts automatiskt.
- Tryck på START/STOP igen för att avbryta programmet innan det gått klart.

Se tabell I för detaljerad användningsinformation.

Pulsfunktion

Pulsfunktionen kan användas för att hacka sönder stora bitar av livsmedel eller för att kontrollera matvarornas konsistens under hackningen. Varkatigheten beror på hur länge du håller in START/STOP-knappen (6).

Använda mätbägaren med dubbelfunktion

Använd mätbägaren (1) vid drift för att långsamt tillsätta olja genom dropphålet för att emulgera såser och salladssåser (fig. a) eller enkelt tillsätta mindre mängder av vätskor (fig. b).

Genom att avlägsna mätbägaren kan du tillsätta ytterligare ingredienser eller vätskor vid låg hastighet (fig. c).



Använda manipuleringsenheten

Det hjälper till att skjuta ner oblandade ingredienser från kannans vägg och återföra tjocka blandningar till bladen innan bland-

ning. Den medföljande manipuleringsenheten (8) kommer inte vidröra bladen när den används genom öppningen på mätbågaren (1).

Obs! Den får endast användas när huvuddelen av locket är på.

(B) Använda blendern med Smoothie2Go-flaskan

Obs! När Smoothie2Go-flaskan används finns programmen smoothie  och ice crush  och alla hastigheter är tillgängliga.

Smoothie2Go-flaskan får inte användas för att blanda varma matvaror eller kolsyrate vätskor. För att undvika skada får behållare inte fyllas över "max"-markeringen.

När proteindrinkar eller drycker med alkohol förbereds ska kärlet fyllas med max. 400 ml.

För bearbetning av större mängder rekommenderar vi att du använder kannan.

Se tabell II för detaljerad användningsinformation.

Termiskt motorskydd

Blendern är utrustad med ett värmeskydd som skyddar motorn mot överhettning. Om motorn stängs av under drift ska du dra ut kontakten till mixern och låta den svalna i 15 minuter innan du använder den igen.

För bästa resultat

- Om blandningsfunktionen upphör under blandningen kan det hända att det inte finns tillräckligt med vätska för att blanda ordentligt. Tillsätt mer vätska eller sätt i manipuleringsenheten och blanda långsamt.
- Använd en låg hastighet när du mixar små mängder av livsmedel.
- När du hackar grönsaker rekommenderar vi att tillsätta en liten mängd vatten för att förbättra cirkulationen. Sila dina hackade ingredienser när du är färdig.

- Fyll kannan i följande ordning: Vätskor, torrvaror, lövgrönsaker, mjuka ingredienser, hårda eller frusna ingredienser, isbitar. Tillsätt ingredienserna i omvänd ordning när du använder Smoothie2Go-flaskan.
- Vid mixning i manuell läge, starta alltid i hastighet 1 och öka sakta till önskad hastighet.

Använd hacktillbehöret (tillval som kan beställas från ditt Braun Service Center, finns inte i alla länder) för att tillreda fyllning eller pålägg för pannkakor.

Fyll mixern med 150 g urkärnade plommon och kör den på hastighet 10 i 2 sekunder.

(C) Vård och rengöring

Vi rekommenderar att rengöra kannan med hjälp av CLEAN-programmet  för att förlänga livslängden. Programmet kommer automatiskt att stoppas när cykeln är klar.

Fyll kannan (3) med vatten (max. 1000 ml), tillsätt ett par droppar diskmedel och följ stegen som beskrivs.

Samma förfarande gäller för Smoothie2Go-flaskan (max 300 ml. Vatten) (11a).

För bästa resultat, kör CLEAN-programmet direkt efter användning. Se till att skölja och lufttorka kannan noggrant efter att programmet slutförts.

För en djuprengöring av bladgruppen kan du ta isär den med hjälp av mätlocket och rengöra den separat. För återmontering av bladgruppen används mätlocket igen.

Obs! Kontrollera att bladgruppen är ordentligt monterad i kannan.

Alla delar – utom motorenheten, bladgruppena och Smoothie2Go-adaptorn – tål maskindisk.

Garanti och underhåll

Se den separata garantin och servicebroschyren eller gå till www.braunhousehold.com för utförlig information.

Felsökning

Problem	Möjliga orsaker	Lösning
Blendern fungerar inte och alla lysdioder blinkar i ett fast mönster.	Kannan eller Smooth2Go-tillbehöret är inte korrekt fastsatta.	Kontrollera att tillbehöret och locket sitter på plats.
	Smoothie2Go-bladgruppen är inte ordentligt fastskruvad till flaskan.	Ta bort Smoothie2Go-tillbehöret från motorenheten. Skruva loss bladgruppen från flaskan, kontrollera placeringen och skruva fast den korrekt på flaskan.
Vätska stänker upp ur kannan.	Lockets packningen är inte korrekt monterad, sitter löst eller är skadad.	Se till att packningen är korrekt monterad.
	Kannans lock eller mätbägaren är inte korrekt stängda.	Stäng locket och mätbägaren.
	Kannan är överfull.	Följ rekommendationerna för maximal påfyllning i bearbetningstabellen.
Kannan läcker i botten.	Packningen är skadad eller sitter löst.	Se till att packningen är korrekt monterad.
	Kannans bladgrupp är inte ordentligt fastskruvad till flaskan.	Skruva fast bladgruppen ordentligt till kannan.
Motorenheten flyttar runt på bänkskivan.	Gummifötterna är inte rengjorda.	Rengör gummifötterna för att säkerställa bra grepp.
Blendern fungerar inte och START/STOP-knappen blinkar i ett mönster med tre korta blinkningar.	Värmeskyddet aktiveras för att skydda motorn från överhettning.	Stäng av mixern, koppla ur och vänta i minst 15 minuter innan den tas i drift igen.
	Bladet är blockerat.	Stäng av mixern och avlägsna behållaren från motorenheten. Kontrollera om ingredienser blockerar bladet.
	Lock eller behållare lossnade under bearbetning	Kontrollera att locket och tillbehöret är korrekt monterade.
	Kontakta Brauns kundservice om felet inte försvinner..	

Kuvaus

1. Mittakorkki
2. Kansi ml. tiiviste
3. Lasikannu
4. Täsmämurskausterä
5. Hienoustilat
6. START/STOP-painike
Nopeudensäätö/Ohjelmanvalitsin
7. Moottorialusta
8. Sulloin
9. Virtajohto
10. Johdon säilytystila (takana)
11. Smoothie2Go-sekoitinsetti koostuu seuraavista:
 - a. 600 ml:n Smoothie2Go-pullo, sis. juomakansi
 - b. Smoothie2Go-teräsarja, sis. tiiviste
 - c. Smoothie2Go-sovitin

Ennen ensimmäistä käyttöä

Puhdista kaikki osat ennen kuin käytät sekoitinta ensimmäisen kerran – katso Hoito ja puhdistus.

(A) Kannun käyttäminen

Ole varovainen sekoittaessasi kuumia nesteitä kannussa manuaalisessa tilassa. Aloita sekoittaminen nopeudella 1 välttääksesi höyryn ja läikkeen aiheuttamat palovammat. Suurin sallittu kuumien nesteainesten määrä kannussa on 1250 ml.

Manuaalinen tila

- Valitse nopeus [1–10] [6] ja aloita sekoittaminen paimalalla START/STOP.
- START/STOP jää päälle toiminnon ajaksi.

- Lopeta painamalla START/STOP uudelleen ja kääntämällä valitsin takaisin 0-asentoon.

Yksityiskohtaiset prosessointiohjeet ovat taulukossa I.

Automaattiset elintarvikeohjelmat ja hienoustilat

- Valitse ensin yksi kolmesta automaattisesti elintarvikeohjelmasta [6].
- Valitulle ohjelmalle valmiiksi asetettu hienoustila [5] kytkeytyy pysyvästi päälle. Voit myös valita toisen hienoustilan.
- Käynnistä ohjelma painamalla START/STOP.
- Ohjelma pysähtyy automaattisesti.
- Voit pysäyttää ohjelman enenaikaisesti painamalla START/STOP uudelleen.

Yksityiskohtaiset prosessointiohjeet ovat taulukossa I.

Pulssitila

Pulssitilalla voidaan pilkkoa suurempia ruokakappaleita sekä säätää ruoan hienoutta pilkottaessa. Sen kesto riippuu siitä, kauanko painat START/STOP-painiketta [6].

Kaksitoimisen mittakorkin käyttö

Lisää käytön aikana mittakorkilla [1] öljyä hitaasti täyttöaukon kautta emulgoidaksesi kastikkeita [kuva a] tai lisätäksesi pieniä nestemääriä hitaasti [kuva b].

Kun poistat mittakorkin, voit lisätä aineksia tai nesteitä hitaalla nopeudella [kuva c].

Sulloimen käyttö

Sekoittamattomat ainekset kannattaa painaa alas kannun seinämiltä ja ohjata paksut seokset terille sekoitettaessa. Toimitukseen kuuluva sulloin [8] ei kosketa terää,

kun sitä käytetään mittakorkin aukon kautta (1).

Huomaa: Sitä saa käyttää vain, kun kannen pääosa on paikoillaan.

(B) Sekoittaminen Smoothie2Golla Pullo

Huomaa: Smoothie2Go-pulloa käytettäessä voidaan käyttää ohjelmia smoothie 🍷 ja ice crush ❄️ kaikilla nopeuksilla.

Smoothie2Go-pullossa ei saa sekoittaa kuumia ruokia eikä hiilihapotettuja nesteitä. Älä täytä astiaa max-merkintää korkeammalle välttääksesi vauriot.

Kun valmistat proteiini-pirtelöitä tai alkoholia sisältäviä juomia, älä täytä yli 400 ml:n maksimin.

Suuria määriä käsiteltäessä suosittelemme käyttämään kannua.

Yksityiskohtaiset prosessointiohjeet ovat taulukossa II.

Moottorin ylikuumentumissuoja

Sekoittimessa on moottorisuoja, joka estää moottoria ylikuumentumasta. Jos moottori sammuu käytön aikana, irrota sekoitin pistorasiasista ja anna sen jäähtyä vähintään 15 minuuttia, ennen kuin jatkat sekoittamista.

Parhaat tulokset

- Jos sekoittaminen loppuu kesken kaiken, nestettä ei ehkä ole riittävästi tehokkaaseen sekoittamiseen. Lisää nestettä tai laita survoin paikoilleen ja sekoita hitaasti.
- Käytä pienten ruokamäärien valmistukseen matalaa nopeutta.
- Kun pilkot vihanneksia, suosittelemme lisäämään hieman vettä kierron parantamiseksi. Kaada lopuksi vesi pois pilkotuista vihanneksista.
- Täytä kannu seuraavassa järjestyksessä: nesteet, kuivat ainekset, vihreät lehdet, pehmeät ainekset, kovat tai jäädyte-

tyt ainekset, jääkuutiot. Täytä ainekset Smoothie2Go-pulloon vastakkaisessa järjestyksessä.

- Jos sekoitat manuaalisessa tilassa, aloita aina nopeudella 1 ja kiihdytä hitaasti toivottuun nopeuteen.

Käytä pilkkomislisälaitetta (lisälaitte saatavana Braun asiakaspalvelusta; ei kuitenkaan kaikissa maissa) valmistaaksesi pan-nukakkutaikinaa tai levitettä.

Täytä pilkkontalisävaruste 150 grammalla siemenettömiä luumuja ja käyttämällä sitä nopeudella 10 kaksi sekuntia.

(C) Hoito ja puhdistus

Suosittelimme puhdistamaan kannun CLEAN-ohjelmalla 🧼 sen käyttöön pidentämiseksi. Ohjelma pysähtyy automaattisesti jakson lopussa.

Täytä kannu (3) vedellä (enintään 1000 ml), lisää muutama pisara astianpesuainetta ja noudata ohjeita.

Sama koskee Smoothie2Go-pulloa (enintään 300 ml vettä) (11a).

Saat parhaat tulokset suorittamalla CLEAN-ohjelman heti käytön jälkeen. Muista huuhdella ja ilmakuivata kannu huolella ohjelman jälkeen.

Voit puhdistaa teräryhmän huolella purkamalla sen käyttämällä mittakorkkia ja puhdistamalla sen erikseen. Käytä taas mittakorkkia kootessasi teräryhmän.

Huomaa: Varmista, että teräryhmä on kiinnitetty kannuun tukevasti.

Kaikki osat – paitsi moottorialusta, teräryhmä ja Smoothie2Go-sovitin – ovat tiskikoneen kestäviä.

Takuu ja huolto

Tarkempia tietoja on erillisessä takuu- ja huoltolehtisessä ja osoitteessa www.braunhousehold.com.

Vianmääritys

Ongelma	Mahdolliset syyt	Ratkaisu
Sekoitin ei toimi, ja kaikki merkkivalot vilkkuvat tois- tuvassa kuviossa.	Kannu tai Smoothie2Go-li- sävaruste ei ole kunnolla paikoillaan.	Tarkista lisävarusteen ja kannen asento.
	Smoothie2Go-teräryhmää ei ole ruuvattu pulloon kunnolla.	Irrota Smoothie2Go-lisä- varuste moottorialustasta. Ruuvaa teräryhmä irti pullosta, tarkista asento ja ruuvaa se pulloon oikein.
Nestettä läikkyä kannusta.	Kannen tiivistettä ei ole asennettu oikein, se on löy- sällä tai jopa repeytynyt.	Varmista, että tiiviste on asennettu kunnolla.
	Kannun kansi tai mittakork- ki ei ole suljettu kunnolla.	Sulje kansi ja mittakorkki.
	Kannu on liian täynnä.	Noudata prosessointitau- lukon suurimman määrän suosituksia.
Kannun pohja vuotaa.	Teräryhmän tiiviste on löy- sällä tai jopa repeytynyt.	Varmista, että tiiviste on asennettu kunnolla.
	Kannun teräryhmää ei ole ruvattu kannuun kunnolla.	Ruuvaa teräryhmä kunnolla kannuun.
Moottorialusta liikkuu pöydällä.	Kumijalat eivät ole puhtaat.	Puhdista kumijalat taatak- sesi hyvän pidon.
Tehosekoitin ei toimi ja START/STOP-painike vilk- kuu kolmen lyhyen väläh- dyksen kuviossa	Ylikuumenemissuoja on aktivoitunut moottorin suojelemiseksi ylikuume- nemiselta.	Sammuta sekoitin, irrota se pistorasiasta ja odota vähintään 15 minuuttia, ennen kuin jatkat käyttöä.
	Terä on tukossa.	Sammuta sekoitin ja irrota astia moottorialustasta. Tarkista, tukkivatko ainek- set terän.
	Kansi tai astia irtosi käytön aikana.	Varmista, että kansi ja lisävaruste on asennettu oikein.
	Jos vika ei ratkea, ota yhteyttä Braunin asiakaspalveluun.	

Opis urządzenia

1. Miarka
2. Pokrywa z uszczelką
3. Szklany dzbanek
4. Ostrze PrecisionCrush
5. Stopnie rozdrobnienia
6. Przycisk START/STOP
Regulacja prędkości / pokrętło programu
7. Podstawa silnika
8. Mieszadło
9. Przewód zasilający
10. Schowek na przewód (tylna strona)
11. Zestaw do blendowania Smoothie2Go składający się z:
 - a. butelki 600 ml Smoothie2Go z pokrywką do picia;
 - b. zespołu ostrzy Smoothie2Go z uszczelką;
 - c. adaptera Smoothie2Go.

Przed pierwszym użyciem

Przed pierwszym użyciem należy umyć wszystkie części blendera – patrz „Konserwacja i czyszczenie”.

(A) Używanie kielicha

Należy zachować ostrożność podczas mieszania gorących płynów w kielichu przy użyciu trybu ręcznego. Rozpocząć blendowanie przy prędkości 1, aby uniknąć poparzeń spowodowanych wydostającą się parą i rozpryskami. Maksymalna dopuszczalna objętość gorących płynnych składników w kielichu wynosi 1250 ml.

Tryb ręczny

- Wybrać prędkość [1–10] [6] i nacisnąć START/STOP, aby rozpocząć blendowanie.

- START/STOP włącza się na stałe podczas pracy.
- Aby zakończyć, ponownie nacisnąć START/STOP i obrócić pokrętło z powrotem do pozycji „0”.

Szczegółowe instrukcje przyrządzania zawiera tabela I.

Automatyczne programy przyrządzania i stopnie rozdrobnienia

- Najpierw należy wybrać jeden z 3 automatycznych programów przyrządzania [6].
- Stopień rozdrobnienia [5] wstępnie ustawiony dla wybranego programu włącza się na stałe. Opcjonalnie można wybrać inny stopień rozdrobnienia.
- Nacisnąć START/STOP, aby uruchomić program.
- Program zatrzyma się automatycznie.
- Aby zatrzymać program, należy ponownie nacisnąć przycisk START/STOP.

Szczegółowe instrukcje przyrządzania zawiera tabela I.

Tryb pulsacyjny

Trybu pulsacyjnego można używać do rozdzielania większych kawałków produktów albo do kontrolowania rozdrobnienia produktów. Czas blendowania zależy od tego, jak długo naciśnięty jest przycisk START/STOP [6].

Stosowanie miarki dwufunkcyjnej

Podczas obsługi należy używać miarki [1] w celu powolnego dodawania oleju przez otwór w celu zemułgowania sosów i dressingów (rys. a) lub łatwego dodawania małych ilości płynów (rys. b).



Zdejmując miarkę, można dodawać kolejne składniki lub płyny na niskich obrotach (rys. c).

Stosowanie mieszadła

Pomaga ono odepchnąć niez mieszane składniki od ścianek kielicha i przybliżyć gęste mieszanki do ostrzy podczas miksovania. Dostarczone mieszadło (8) nie dotknie ostrza, gdy będzie używane przez otwór w miarce (1).

Uwaga: Można go używać tylko wtedy, gdy założona jest główna część pokrywki.

(B) Blendowanie za pomocą butelki Smoothie2Go

Uwaga: Podczas korzystania z butelki Smoothie2Go dostępne są programy do smoothie  i kruszenia lodu  oraz wszystkie prędkości.

Butelki Smoothie2Go nie można używać do blendowania produktów gorących ani napojów gazowanych. Aby uniknąć uszkodzeń, nie należy napełniać butelki powyżej oznaczenia „max”.

Podczas przygotowywania koktajli proteinowych i napojów z dodatkiem alkoholu nie należy przekraczać maksymalnej objętości 400 ml.

Do przetwarzania większych ilości zalecamy użycie kielicha.

Szczegółowe instrukcje przyrządzania zawiera tabela II.

Zabezpieczenie silnika przed przegrzaniem

Blender wyposażony jest w zabezpieczenie silnika, które chroni go przed przegrzaniem. Jeśli silnik wyłączy się podczas pracy, należy odłączyć wtyczkę blendera i pozostawić go do ostygnięcia na co najmniej 15 minut przed wznowieniem blendowania.

W celu uzyskania najlepszych efektów

- Jeśli blendowanie ulegnie zatrzymaniu, może to wskazywać na niewystarczającą ilość płynu. Należy dolać jeszcze trochę płynu lub włożyć mieszadło i powoli mieszać.
- Podczas przygotowywania małych porcji należy używać niskiej prędkości.
- Podczas siekania warzyw zalecamy dodanie niewielkiej ilości wody, aby ułatwić mieszanie. Po zakończeniu należy odcedzić posiekane składniki.
- Kielich należy napełniać w następującej kolejności: Płyn, produkty suche, warzywa liściaste, składniki miękkie, składniki twarde lub mrożone, kostki lodu. Butelkę Smoothie2Go należy napełniać składnikami w odwrotnej kolejności.
- W przypadku blendowania w trybie ręcznym należy zawsze zaczynać od prędkości 1 i powoli zwiększać do odpowiedniej prędkości.

Użyć końcówki do rozdrabniania (opcjonalna końcówka dostępna w centrum serwisowym firmy Braun, jednak nie we wszystkich krajach) do naleśników lub past do pieczywa.

Wrzucić do dzbanka 150 g suszonych śliwek bez pestek i pozostawić na 2 sekundy na prędkości 10.

(C) Konserwacja i czyszczenie

Aby przedłużyć jego żywotność kielicha, zalecamy jego czyszczenie za pomocą programu CLEAN . Program zostanie automatycznie zatrzymany po zakończeniu cyklu.

Napełnić kielich (3) wodą (maks. 1000 ml), dodać kilka kropli płynu do mycia naczyń i postępować zgodnie z opisem.

Taka sama procedura dotyczy butelki Smoothie2Go (maks. 300 ml wody) (11a).

Aby uzyskać najlepsze rezultaty, należy uruchomić program CLEAN bezpośrednio

po użyciu blendera. Po zakończeniu programu należy dokładnie wypłukać i osuszyć kielich.

W celu dokładnego wyczyszczenia zespołu ostrzy można go zdemontować za pomocą nasadki pomiarowej i wyczyścić osobno. Aby ponownie zamontować zespół ostrzy, należy ponownie użyć nasadki pomiarowej.

Uwaga: Upewnić się, że zespół ostrzy jest dobrze zamontowany w kielichu.

Wszystkie części – z wyjątkiem podstawy silnika, zespołu ostrzy i adaptera Smoothie2Go – można myć w zmywarce.

Gwarancja i serwis

W celu uzyskania szczegółowych informacji zapoznaj się z treścią oddzielnej broszury dotyczącej gwarancji i serwisu lub odwiedź witrynę www.braunhousehold.com.

Troubleshooting

Problem	Możliwe przyczyny	Rozwiązanie
Blender nie działa, a wszystkie diody LED migają w sposób ciągły.	Kielich lub przystawka Smoothie2Go nie są prawidłowo zamocowane.	Sprawdzić prawidłowe położenie przystawki i pokrywki.
	Zespół ostrzy Smoothie2Go nie jest prawidłowo przykręcony do butelki.	Zdjąć przystawkę Smoothie2Go z podstawy silnika. Odkręcić zespół ostrzy od butelki, sprawdzić ustawienie i prawidłowo przykręcić ją do butelki.
Płyn wydostaje się z kielicha.	Uszczelka pokrywki nie jest prawidłowo zamontowana, jest poluzowana lub uszkodzona.	Upewnić się, że uszczelka jest prawidłowo zamontowana.
	Pokrywka kielicha lub miarka są nieprawidłowo zamknięte.	Zamknąć pokrywkę i miarkę.
	Dzbanek jest przepełniony.	Przestrzegać podanych w tabeli przyrządzenia zaleceń dotyczących maksymalnej ilości.
Kielich przecieka w dolnej części.	Uszczelka zespół ostrzy jest luźna lub uszkodzona.	Upewnić się, że uszczelka jest prawidłowo zamontowana.
	Zespół ostrzy nie jest prawidłowo przykręcony do kielicha.	Prawidłowo przykręcić zespół ostrzy do kielicha.
Podstawa silnika przesuwają się po blacie.	Gumowe nóżki nie są czyste.	Wyczyścić gumowe nóżki, aby zapewnić dobrą przyczepność.

Blender nie działa, a przycisk START/STOP miga w trzech krótkich mignięciach.	Zabezpieczenie przed przegrzaniem jest aktywowane w celu ochrony silnika przed przegrzaniem.	Wyłączyć blender, wyjąć wtyczkę z gniazdka i odczekać co najmniej 15 minut przed wznowieniem pracy.
	Ostrze jest zablokowane.	Wyłączyć blender i zdjąć kielich z podstawy silnika. Sprawdzić, czy składniki nie blokują ostrza.
	Pokrywka lub pojemnik zostały odłączone podczas pracy	Upewnić się, że pokrywka i przystawka są prawidłowo zamontowane.
	Jeżeli błąd nie zniknie, skontaktować się z Biurem Obsługi Klienta Braun.	

ČESKÝ

Popis

1. Odměrné víčko
2. Víko včetně těsnění
3. Skleněná nádoba
4. Nůž pro přesné drcení
5. Režimy konzistence
6. Stiskněte tlačítko START/STOP
Ovládání rychlosti / volba programu
7. Základna s motorem
8. Pěchovadlo
9. Napájecí kabel
10. Úložný prostor pro síťovou zástrčku (na zadní straně)
11. Smoothie2Go mixovací sada sestává z:
 - a. 600 ml nádoba Smoothie2Go vč. píčího víčka
 - b. Sestava nože Smoothie2Go vč. těsnění
 - c. Adaptér Smoothie2Go

Před prvním použitím

Očistěte všechny díly před prvním použitím mixéru – viz „Péče a čištění“.

(A) Používání nádoby

Buďte opatrní při mixování horkých tekutin v nádobě za používání ručního režimu. Spusťte mixování na rychlosti 1, aby se zabránilo možnému pálení kvůli unikající páře a stříkancům. Maximální povolené množství horkých tekutých přísad v nádobě je 1250 ml.

Ruční režim

- Vyberte rychlost [1-10] (6) a stiskněte tlačítko START/STOP ke spuštění mixování.
- START/STOP se neustále točí během provozu.
- K ukončení stiskněte znovu START/STOP a otočte číselníkem na "0".

Podrobné pokyny k přípravě naleznete v tabulce I.

Automatické potravinové programy a režimy konzistence

- Nejdříve vyberte jeden ze 3 automatických potravinových programů (6).
- Režim konzistence (5) přednastavený na vybraný program se neustále otáčí. Volitelně můžete vybrat jiný režim konzistence.

- Stiskněte START/STOP ke spuštění programu.
- Program se automaticky zastaví.
- Pokud chcete program zastavit dříve, stiskněte znovu tlačítko START/STOP.

Podrobné pokyny k přípravě naleznete v tabulce I.

Pulzní režim

Pulzní režim lze použít k rozmixování větších kousků potravin nebo k uhlídání struktury potravin při sekání. Doba trvání závisí na tom, jak dlouho držíte stisknuté tlačítko START/STOP (6).

Použití dvojitého funkčního odměrného víčka

Během provozu používejte odměrné víčko (1) k pomalému přidávání oleje odkapávacím otvorem a emulgujte omáčky a dressinky (obr. a), nebo snadno přidávejte malé množství kapalin (obr. b).



Po sundání odměrného víčka můžete při nízké rychlosti přidávat další ingredience nebo kapaliny (obr. c).

Používání pěchovadla

Pomáhá odtlačit nesmíchané ingredience od stěny nádoby a posunout hustou směs k nožům během mixování. Dodané pěchovadlo (8) se nedotkne nože, pokud ho používáte v otvoru odměrného víčka (1).

Poznámka: Smí se používat, jen když je hlavní část víčka na svém místě.

(B) Mixování se Smoothie2Go Láhev

Poznámka: Když používáte láhev Smoothie2Go, můžete používat programy smoothie  a ice crush (drcení ledu)  a všechny rychlosti.

Láhev Smoothie2Go se nesmí používat k mixování horkých potravin nebo perlivých

kapalin. Aby nedošlo k poškození, nepiňte nádobu nad značku „max“.

Při přípravě proteinových koktejlů nebo alkoholických drinků naplňte max. 400 ml.

Pro přípravu většího množství doporučujeme použít nádobu.

Podrobné pokyny k přípravě naleznete v tabulce II.

Tepelná ochrana motoru

Mixér je vybaven tepelnou ochranou, která chrání motor před přehřátím. Pokud se motor vypne během provozu, odpojte mixér ze zásuvky a nechte ho minimálně 15 minut vychladnout před dalším mixováním.

Pro co nejlepší výsledky

- Pokud se mixování zastaví během probíhajícího mixování, možná není dostatečné množství tekutin pro účinné rozmixování. Přidejte trochu kapaliny, nebo vložte pěchovadlo a pomalu s ním hýbejte.
- Pro přípravu malých množství potravin použijte nízkou úroveň rychlosti.
- Při krájení zeleniny doporučujeme přidat malé množství vody, aby se zlepšila cirkulace. Po skončení nakrájené ingredience zcedte.
- Plňte nádobu v následujícím pořadí: Kapaliny, suché produkty, listnatou zeleninu, měkké ingredience, tvrdé nebo zmrzlé ingredience, ledové kostky. Naplňte ingredience v obráceném pořadí do láhve Smoothie2Go.
- Pokud mixujete v ručním režimu, vždy začněte na rychlosti 1 a pomalu ji zvyšujte na požadovanou hodnotu.

Používejte příslušenství na sekání (volitelné příslušenství je k dispozici v servisním středisku Braun; avšak ne v každé zemi) k nanesení palačinkové hmoty.

Naplňte sekáček 150 g vypeckovaných švestek a na rychlosti 10 sekejte 2 sekundy.

(C) Péče a čištění

Doporučujeme čistit nádobu pomocí programu CLEAN (čištění) , aby se prodloužila životnost. Program se automaticky zastaví po skončení cyklu.

Naplňte nádobu (3) vodou (max. 1000 ml), přidejte pár kousků mýdla na nádobí a postupujte podle uvedených kroků.

Stejný postup použijte na láhev Smoothie2Go (max. 300 ml vody) (11a).

Pro dosažení nejlepších výsledků spusťte program CLEAN (čištění) ihned po použití. Po skončení programu nádobu důkladně propláchněte a vysušte vzduchem.

Pro hluboké čištění sestavy nože můžete ji můžete rozmontovat za použití odměrného víčka a čistit ji zvlášť. Ke smontování sestavy nože opět použijte odměrné víčko.

Poznámka: Ujistěte se, že sestava nože je řádně namontována na nádobě.

Všechny díly – kromě základny s motorem, sestav nože a adaptéru Smoothie2Go – jsou vhodné do myčky na nádobí.

Záruka a servis

Podrobné informace najdete v samostatném záručním a servisním dokumentu, nebo navštivte www.braunhousehold.com.

Odstraňování poruch

Problém	Potenciální příčiny	Řešení
Mixér nefunguje a všechny LEDy neustále blikají.	Nádoba nebo nástavec Smoothie2Go nejsou řádně namontované.	Zkontrolujte polohu nástavce a víka.
	Sestava nože Smoothie2Go není řádně našroubována k láhvi.	Odstraňte příslušenství Smoothie2Go od základny motoru. Odšroubujte sestavu nože od láhve, zkontrolujte umístění a našroubujte ji správně na láhev.
Kapalina stříká z nádoby.	Těsnění víka není řádně namontované je volné nebo dokonce roztržené.	Zajistěte, aby těsnění bylo řádně namontované.
	Víko nádoby nebo odměrné víčko nejsou řádně zavřené.	Zavřete víko a odměrné víčko.
	Nádoba je přeplněná.	Dodržujte maximální doporučené množství v procesní tabulce.
Nádoba u dna netěsní.	Těsnění sestavy nože je volné nebo dokonce roztržené.	Zajistěte, aby těsnění bylo řádně namontované.
	Sestava nože není řádně našroubována k nádobě.	Našroubujte správně sestavu nože na nádobu.
Základna s motorem se pohybuje po pultu.	Pryžové nohy nejsou čisté.	Vyčistěte pryžové nohy, aby měly dobrou přilnavost.

Mixér nepracuje a tlačítko Start/Stop bliká ve vzoru tří krátkých bliknutí.	Aktivovala se tepelná ochrana, aby chránila motor před přehřátím.	Vypněte mixér, odpojte ho a počkejte nejméně 15 minut, než obnovíte provoz.
	Nůž je zablokován.	Vypněte mixér a sundejte nádobu ze základny s motorem. Zkontrolujte, jestli není zablokovaný přísadami.
	Víko nebo nádoba bylo odděleno během provozu.	Zajistěte, aby víko a příslušenství bylo řádně namontováno.
	Pokud chyba nezmizí, kontaktujte zákaznický servis Braun.	

SLOVENSKÝ

Popis

1. Odmerka
2. Veko vrátane tesnenia
3. Sklenený džbán
4. Čepel' PrecisionCrush
5. Textúrové režimy
6. Tlačidlo START/STOP
Volič rýchlosti/programu
7. Základňa motora
8. Tyčka
9. Napájací kábel
10. Priestor na uloženie kábla (na zadnej strane)
11. Miešacia súprava Smoothie2Go obsahuje:
 - a. 600 ml fľašu Smoothie2Go vrát. viečka na pitie
 - b. skupinu čepelí Smoothie2Go vrátane tesnenia
 - c. adaptér Smoothie2Go

Pred prvým použitím

Pred prvým použitím vyčistite všetky súčasti mixéra – pozrite si tému «Starostlivosť a čistenie».

(A) Používanie džbánu

Pri miešaní horúcich tekutín v džbáne pomocou manuálneho režimu dávajte pozor. Začnite miešať pri rýchlosti 1, aby ste sa vyhli možným popáleninám v dôsledku unikajúcej pary a postriekania. Maximálne povolené množstvo horúcich tekutých přísad v džbáne je 1250 ml.

Manuálny režim

- Zvoľte rýchlosť (1 – 10) (6) a stlačením tlačidla START/STOP spustíte miešanie.
- Možnosť START/STOP je trvalo zapnutá počas prevádzky.
- Na ukončenie stlačte znova START/STOP a otočte volič späť na hodnotu „0“.

Podrobné pokyny k spracovaniu nájdete v tabuľke I.

Automatické potravinové programy a textúrové režimy

- Najskôr vyberte jeden z 3 automatických potravinových programov (6).
- Textúrový režim (5) prednastavený na vybraný program sa zapne natrvalo. Voliteľne môžete vybrať iný textúrový režim.
- Stlačením tlačidla START/STOP spustíte program.

- Program sa zastaví automaticky.
- Ak chcete zastaviť program vopred, stlačte znova tlačidlo START/STOP.

Podrobné pokyny k spracovaniu nájdete v tabuľke I.

Režim impulzu

Režim impulzu sa dá použiť na rozdelenie väčších kusov potravín alebo na ovládanie textúry potravín pri sekaní. Trvanie závisí od toho, ako dlho je stlačené tlačidlo START/STOP (6).

Používanie dvojfunkčnej odmerky

Počas prevádzky použite odmerku (1) na pomalé prilievanie oleja cez odkvapkávaci otvor, aby ste emulgovali omáčky a dresingy (obr. a) alebo ľahko pridali malé množstvo tekutín (obr. b).



Po odstránení odmerky môžete pri nízkej rýchlosti (obr. c) pridávať ďalšie prísady alebo tekutiny.

Použitie tyčky

Pomáha zatláčať nezmiešané prísady zo steny džbánu a počas miešania prenášať husté zmesi na čepele. Dodaná tyčka (8) sa nebude dotýkať čepele, ak ju použijete cez otvor odmerky (1).

Poznámka: Musí sa používať iba vtedy, keď je hlavná časť veka na svojom mieste.

(B) Miešanie s fľašou Smoothie2Go Bottle

Poznámka: Pri používaní fľaše Smoothie2Go sú k dispozícii programy smoothie  a ice crush  a všetky rýchlosti.

Fľaša Smoothie2Go sa nemôže používať na mixovanie horúcich potravín alebo perlivých tekutín. Aby nedošlo k poškodeniu, nenapĺňajte nádobu nad značku „max“.

Pri príprave proteínových miešaných nápojov alebo nápojov s alkoholom nenapĺňajte za hranicu max. 400 ml.

Na spracovanie väčšieho množstva odporúčame používať džbán.

Podrobné pokyny k spracovaniu nájdete v tabuľke II.

Tepelná ochrana motora

Mixér je vybavený tepelnou ochranou, ktorá chráni motor pred prehriatím. Ak sa motor počas prevádzky vypne, odpojte mixér a nechajte ho schlaadiť minimálne na 15 minút, kým budete pokračovať v miešaní.

Na dosiahnutie najlepších výsledkov

- Ak sa činnosť mixovania počas mixovania zastaví, nemusí byť v nádobe dostatok kvapalín na efektívne mixovanie. Pridajte ešte trochu tekutiny alebo vložte tyčku a pomaly zamiešajte.
- Pri príprave malého množstva potravín používajte úroveň s nízkou rýchlosťou.
- Pri sekaní zeleniny odporúčame pridať malé množstvo vody, aby sa zlepšila cirkulácia. Po dokončení nasekané suroviny precedte.
- Naplňte džbán v nasledujúcom poradí: Tekutiny, suché zložky, listová zelenina, mäkké prísady, tvrdé alebo mrazené prísady, kocky ľadu. Do fľaše Smoothie2Go dávajte prísady v opačnom poradí.
- Ak miešate v manuálnom režime, vždy začnite na rýchlosti 1 a pomaly zvyšujte na požadovanú rýchlosť.

Na prípravu palacinkovej plnky alebo nátierky použite príslušenstvo s krájačom (voliteľné príslušenstvo k dispozícii v servisnom stredisku Braun; avšak nie v každej krajine).

Krájač naplňte 150 g vykôstkovaných sliviek a nechajte ho bežať 2 sekundy na úrovni rýchlosti 10.

(C) Starostlivosť a čistenie

Odporúčame vyčistiť džbán pomocou programu CLEAN, aby ste predĺžili jeho životnosť. Program sa automaticky zastaví, keď dokončí cyklus.

Naplňte džbán (3) vodou (max. 1000 ml), pridajte pár kvapiek čistiaceho prostriedku na riad a postupujte podľa pokynov.

Rovnaký postup platí aj pre fľašu Smoothie-2Go (max. 300 ml vody) (11a).

Najlepšie výsledky dosiahnete, ak program CLEAN spustíte ihneď po použití. Po dokončení programu džbán dôkladne opláchnite a osušte na vzduchu.

Ak chcete skupinu nožov vyčistiť dôkladne, môžete ju rozobrať pomocou odmerky a vyčistiť ju samostatne. Na opätovné zostavenie skupiny nožov použijete znova odmerku.

Poznámka: Uistite sa, že skupina nožov je pevne namontovaná v džbáne.

Všetky časti – okrem základne motora, skupiny nožov a adaptéra Smoothie2Go – sú vhodné na umývanie v umývačke riadu.

Záruka a servis

Podrobné informácie nájdete v samostatnej záručnej a servisnej brožúrke, prípadne navštívte stránku www.braunhousehold.com.

Riešenie problémov

Problém	Možné príčiny	Riešenie
Mixér nefunguje a všetky LED diódy blikajú rovnomerným vzorom.	Džbán alebo fľaša Smoothie2Go nie je správne pripevnená.	Skontrolujte správnu polohu prípojky a veka.
	Skupina nožov Smoothie-2Go nie je správne priskrutkovaná na fľaši.	Odstráňte nadstavec Smoothie2Go zo základne motora. Odskrutkujte skupinu nožov z fľaše, skontrolujte prípojky a správne ju naskrutkujte na fľašu.
Z džbánu vyšplechuje kvapalina.	Tesnenie veka nie je správne nasadené, je uvoľnené alebo dokonca roztrhnuté.	Uistite sa, že tesnenie je správne namontované.
	Veko džbánu alebo odmerka nie sú správne zatvorené.	Zatvorte veko a odmerku.
	Džbán je nadmerne naplnený.	Postupujte podľa odporúčaní o maximálnom množstve v tabuľke spracovania.
Džbán tečie na dne.	Tesnenie skupiny nožov je uvoľnené alebo dokonca opotrebované.	Uistite sa, že tesnenie je správne namontované.
	Skupina nožov džbánu nie je správne priskrutkovaná na džbáne.	Naskrutkujte správne skupinu nožov na džbán.

Základňa motora sa pohybuje na pulte.	Gumené nožičky nie sú čisté.	Vyčistite gumené nožičky, aby ste zaistili dobré uchytenie.
Mixér nefunguje a všetky LED diódy blikajú vzorom troch krátkych bliknutí.	Aktivuje sa tepelná ochrana, ktorá chráni motor pred prehriatím.	Vypnite mixér, odpojte ho od elektrickej siete a počkajte najmenej 15 minút, kým začnete znova pracovať.
	Čepeľ je zablokovaná.	Vypnite mixér, vyberte nádobu zo základne motora. Skontrolujte, či prísady neblokujú čepeľ.
	Počas prevádzky sa odpojilo veko alebo nádoba	Uistite sa, že sú veko a prípojka správne namontované.
	Ak chyba nezmizne, obráťte sa na oddelenie služieb zákazníkom spoločnosti Braun	

MAGYAR

Leírás

- Mérőpohár
- Fedél tömítőgyűrűvel
- Üvegkancsó
- PrecisionCrush kés
- Textúraüzemmódok
- START/STOP gomb
Sebességszabályzó/Programtárcsa
- Motoros alapegység
- Kézi keverő
- Hálózati kábel
- Kábeltartó (a hátoldalon)
- A Smoothie2Go turmixkészlet a következőkből áll:
 - 600 ml-es Smoothie2Go kulacs + ivócsőrrel ellátott fedél
 - Smoothie2Go késegység tömítőgyűrűvel
 - Smoothie2Go adapter

Az első használat előtt

A turmixgép első használata előtt tisztítsa meg az összes alkatrészt – lásd az „Ápolás és tisztítás” c. fejezetet.

(A) A kancsó használata

Legyen óvatos, amikor forró folyadékokat turmixol a kancsóban kézi üzemmódban. Először 1-es fokozaton kezdje el a keverést, hogy elkerülje a kiáramló gőz és a fröccsenések miatti esetleges égési sérüléseket. A kancsó legfeljebb 1250 ml forró, folyékony állagú hozzávalót tartalmazhat.

Kézi üzemmód

- Válasszon ki egy sebességet (1–10) (6), és nyomja meg a START/STOP gombot a keverés megkezdéséhez.
- A START/STOP használat közben folyamatosan bekapcsolva marad.
- A befejezéshez nyomja meg újra a START/STOP gombot, és fordítsa vissza a tárcsát „0” állásba.

A részletes feldolgozási utasításokat az 1. táblázatban találja.

Automatikus ételkészítési programok és textúraüzemmódok

- Először is válassza ki a 3 automatikus ételkészítési program egyikét (6).
- A kiválasztott programhoz előre beállított textúraüzemmód (5) folyamatosan világít. Másik lehetőségként újabb textúraüzemmódot is kiválaszthat.
- A program indításához nyomja meg a START/STOP gombot.
- A program automatikusan leáll.
- Ha korábban szeretné leállítani a programot, nyomja meg újra a START/STOP gombot.

A részletes feldolgozási utasításokat az I. táblázatban találja.

Pulzáló mód

A pulzáló mód segítségével nagyobb ételdarabokat törhet össze, és ellenőrizheti az étel állagát aprítás közben. Az időtartamot az határozza meg, hogy milyen hosszan tartja nyomva a START/STOP gombot (6).

A kétfunkciós mérőpohár használata

A készülék használata közben a mérőpohár (1) segítségével lassan öntsön be olajat a beöntőnyíláson keresztül, hogy emulgeálja a szószoikat és önteteket (a. ábra), vagy kis mennyiségű folyadékot adjon hozzá egyszerűen (b. ábra).



A mérőpohár eltávolításával további hozzávalókat vagy folyadékokat önthet hozzá alacsony sebesség mellett (c. ábra).

A kézi keverő használata

Segítségével letolhatja a még el nem kevert hozzávalókat a kancsó faláról, valamint sűrű keverékeket adagolhat a késekhez turmixolás közben. A mellékelt kézi keverő (8) nem fog hozzáérni a késhez, ha a mérőpohár (1) nyílásán keresztül használja azt.

Megjegyzés: Csak akkor szabad használni, amikor a fedél fő része a helyén van.

(B) Keverés a Smoothie2Go kulaccsal

Megjegyzés: A Smoothie2Go kulacs használatakor a smoothie  és az ice crush  programok, valamint az összes sebesség rendelkezésre áll.

A Smoothie2Go kulacsot tilos forró ételek vagy szénsavas italok keverésére használni. A károk elkerülése érdekében a tartályt ne töltsse túl a „max” jelzésen.

Fehérjeturmixok vagy alkoholos italok készítésekor a maximális 400 ml-es mennyiség nem léphető túl.

Nagyobb mennyiségek feldolgozása esetén a kancsó használatát javasoljuk.

A részletes feldolgozási utasításokat a II. táblázatban találja.

A motor hővédelme

A turmixgép hővédővel rendelkezik, amely óvja a motort a túlmelegedéstől. Ha a motor működtetés közben lekapcsol, húzza ki a turmixgép csatlakozódugóját, és folytatás előtt várjon legalább 15 percet, amíg a turmixgép lehűl.

A legjobb eredmény elérése érdekében

- Ha keverés közben a keverési művelet megszakad, előfordulhat, hogy nincs elegendő folyadék a hatékony keveréshez. Öntsön hozzá kicsit több folyadékot, vagy dugja be a kézi keverőt, és lassan végezzen keverő mozdulatokat.
- Kisebb mennyiségű étel készítése esetén alacsonyabb sebességet használjon.
- Zöldségek aprításakor javasolt egy kevés vizet is hozzáadni a jobb forgatás érdekében. Ha kész, szűrje meg a felaprított hozzávalókat.

- Az alábbi sorrendben töltsse meg a kancsót: Folyadékok, száraz hozzávalók, leveles zöldségek, lágy hozzávalók, kemény vagy fagyott hozzávalók, jégkockák. A Smoothie2Go kulacsba fordított sorrendben töltsse be a hozzávalókat.
- Kézi üzemmódban történő keveréskor mindig 1-es fokozattal indítson, majd lassan fokozza a sebességet, míg el nem éri a megfelelőt.

Palacsintatöltelék vagy kenhető krém előállításához használja az aprító tartozékot (opcionális tartozék, kapható a Braun Szervizközpontban, de nem minden országban).

Töltsse meg az aprítót 150 g magozott aszalt szilvával, és 10-es fokozaton krémesítse 2 másodpercig.

(C) Ápolás és tisztítás

A készülék élettartamának növelése érdekében azt javasoljuk, hogy a CLEAN programmal  tisztítsa a kancsót. A program automatikusan leáll, amint befejeződött a ciklus.

Töltsse meg a kancsót [3] vízzel (max. 1000 ml), adjon hozzá pár csepp mosogatószeret, és kövesse a bemutatott lépéseket.

Ugyanezt az eljárást kell követni a Smoothie2Go kulacs (max. 300 ml víz) (11a) esetében is.

A legjobb eredmények érdekében közvetlenül használat után futtassa le a CLEAN programot. A program befejeztével mindenképp öblítse át alaposan, majd hagyja levegőn megszáradni a kancsót.

Ha szeretné alaposan megtisztítani a készüléket, a szétszereléséhez használhatja a mérőpoharat, hogy külön tisztítsa meg az egyes részeket. A készüléket szintén a mérőpohár segítségével tudja újból összeszerelni.

Megjegyzés: Ügyeljen rá, hogy a készülék stabilan rögzüljön a kancsóban.

A motoros alapegység, a készülékek és a Smoothie2Go adapter kivételével valamennyi alkatrész biztonságosan tisztítható mosogatógépben.

Garancia és szerviz

A részletes információkat olvassa el a külön garancia- és szervizfüzetben, vagy látogasson el a www.braunhousehold.com weboldalra.

Hibaelhárítás

Probléma	Lehetséges okok	Megoldás
A turmixgép nem működik, és az összes LED ütemesen villog.	A kancsó vagy a Smoothie2Go tartozék nem csatlakozik megfelelően.	Ellenőrizze a tartozék és a fedél megfelelő helyzetét.
	A Smoothie2Go készülék nincs rendesen rácsavarva a kulacsra.	Vegye le a Smoothie2Go tartozékot a motoros alapegységről. Csavarja le a készüléket a kulacsról, ellenőrizze annak helyzetét, majd csavarja vissza helyesen a kulacsra.

A folyadék kifröccsen a kancsóból.	A fedéltömítés nem megfelelően illeszkedik, laza vagy akár szakadt.	Ügyeljen rá, hogy a tömítés megfelelően legyen felhelyezve.
	A kancsó fedele vagy a mérőpohár nem zár jól.	Zárja le a fedelet és a mérőpoharat.
	A kancsó túl van töltve.	Tartsa be a maximális mennyiségre vonatkozó javaslatot a feldolgozási táblázat szerint.
A kancsó alul szivárog.	A késegység tömítése laza vagy akár szakadt.	Ügyeljen rá, hogy a tömítés megfelelően legyen felhelyezve.
	A kancsó késegysége nincs rendesen rácsavarva a kancsóra.	Csavarja rá megfelelően a késegységet a kancsóra.
A motoros alapegység mozog a konyhapulton.	A gumitalpak nem tiszták.	Tisztítsa meg a gumitalpakat a megfelelő tapadás érdekében.
A turmixgép nem működik, és a START/STOP gomb három rövid villanás mintájára villog.	A hővédelem működésbe lépett, hogy védje a motort a túlmelegedéstől.	Kapcsolja ki a turmixgépet, húzza ki a csatlakozókábelét, és várjon legalább 15 percet, mielőtt folytatná a használatát.
	A kés elakadt.	Kapcsolja ki a turmixgépet, és vegye le a tartályt a motoros alapegységről. Ellenőrizze, hogy nincsenek-e ott olyan hozzávalók, amelyek a kés elakadását okozzák.
	A fedél vagy a tartály lejött működés közben.	Ügyeljen rá, hogy a fedél és a tartozék megfelelően legyen felszerelve.
	Ha a hiba nem szűnik meg, forduljon a Braun ügyfélszolgálatához.	

Opis

1. Mjerica
2. Poklopac uklj. brtvu
3. Stakleni vrč
4. Oštrica za precizno drobljenje
5. Načini za odabir teksture
6. Gumb za START/ STOP
Regulator za kontrolu brzine/programa
7. Postolje motora
8. Potiskivač
9. Kabel za napajanje
10. Odjeljak za držanje kabela (poledina)
11. Smoothie2Go komplet za miješanje koji obuhvaća:
 - a. 600 ml Smoothie2Go boca uklj. poklopac za pijenje
 - b. Smoothie2Go sklop oštrice s brtvom
 - c. Prilagodnik Smoothie2Go

Prije prve uporabe

Očistite sve dijelove prije uporabe blendera prvi put – pogledajte „Održavanje i čišćenje“.

(A) Uporaba vrča

Budite pažljivi kada miješate vruće tekućine u vrču koristeći ručni način rada. Miješanje započnite brzinom 1 kako biste izbjegli moguće opekline zbog pare koja izlazi i prskanja. Maksimalno dopuštena količina vrućih tekućih sastojaka u vrču iznosi 1250 ml.

Ručni način rada

- Izaberite brzinu {1-10} {6} i pritisnite START/STOP da bi započeli miješanje.
- START/STOP se stalno uključuje tijekom rada.

- Da bi završili ponovno pritisnite START/STOP i vratite regulator na “0”.

Za detaljne upute za pripremu pogledajte tablicu I.

Automatski programi za pripremu hrane i načini za odabir teksture

- Prvo, izaberite jedan od 3 automatska programa za pripremu hrane {6}.
- Način za odabir teksture {5} prethodno postavljen za izabrani program se uključuje za stalno. Opcionalno možete izabrati drugi način za odabir teksture.
- Pritisnite START/STOP da bi započeli program.
- Program se automatski zaustavlja.
- Za zaustavljanje programa unaprijed, ponovno pritisnite START/STOP.

Za detaljne upute za pripremu pogledajte tablicu I.

Pulsni način rada

Pulsni način rada može se koristiti za razbijanje većih komada namirnica ili provjeru teksture namirnice kod sjeckanja. Trajanje ovisi o tome koliko dugo držite pritisnutim gumb START/STOP {6}.

Uporaba mjerice s dvostrukom funkcijom

Tijekom rada koristite mjericu {1} za polako dodavanje ulja kroz otvor za ulijevanje kako biste emulgirali umake i preljeve (sl. a) ili jednostavno dodali male količine tekućina (sl. b).

Kada uklonite mjericu, možete dodavati dodatne sastojke ili tekućine pri niskoj brzini (sl. c).

Uporaba potiskivača

Pomaže pri potiskivanju nepromiješanih sastojaka sa stijenki vrča prema dolje i gustih smjesa u oštrice tijekom miješanja. Isporučeni potiskivač (8) neće dodirivati oštricu ako se upotrebljava kroz otvor u mjerici (1).

Napomena: Smije se koristiti samo kada je glavni dio poklopcu na mjestu.

(B) Miješanje sa Smoothie2Go Bočica

Napomena: Kada se koristi bočica Smoothie2Go, dostupni su programi smoothie  kao i sve brzine.

Bočica Smoothie2Go ne smije se koristiti za miješanje vrućih namirnica ili gaziranih tekućina. Kako biste izbjegli oštećenje, posudu nemojte puniti iznad oznake „max“.

Kad pripremate proteinske shakeove ili pića s alkoholom, nemojte puniti preko maks. 400 ml.

Za obradu većih količina, preporučujemo uporabu vrča.

Za detaljne upute za pripremu pogledajte tablicu II.

Toplinska zaštita motora

Blender je opremljen toplinskom zaštitom koja štiti motor od pregrijavanja. Ako se motor isključi tijekom rada, isključite blender iz struje i ostavite ga se ohladi najmanje 15 minuta prije nastavka miješanja.

Za postizanje najboljih rezultata

- Ako dođe do zaustavljanja tijekom miješanja, moguće je da nema dovoljno tekućine za učinkovito miješanje. Dodajte još tekućine ili umetnite potiskivač i lagano promiješajte.
- Za pripremu malih količina hrane koristite nisku razinu brzine.

- Pri sjeckanju povrća preporučujemo da dodate malu količinu vode kako biste poboljšali okretanje. Nakon što završite, ocijedite isjeckane sastojke.
- Vrč napunite sljedećim redoslijedom: tekućine, suhi sastojci, lisnato povrće, meki sastojci, tvrdi ili zamrznuti sastojci, kockice leda. U bočicu Smoothie2Go sastojke stavite obratnim redoslijedom.
- Ako miješate u ručnom načinu rada, uvijek započnite brzinom 1 i polako je povećavajte do željene brzine.

Upotrijebite pribor sjeckalice (dodatni pribor dostupan je u servisnom centru tvrtke Braun, ali ne u svakoj zemlji) za pripremu punjenja ili namaza za palačinke.

Napunite sjeckalicu sa 150 g suhih šljiva bez koštica i sjeckajte 2 sekunde na brzini 10.

(C) Održavanje i čišćenje

Za čišćenje vrča preporučujemo uporabu programa CLEAN  kako biste produljili njegov vijek trajanja. Program će se automatski zaustaviti nakon dovršetka ciklusa.

Vrč (3) napunite vodom (maks. 1000 ml), dodajte nekoliko kapi deterdženta za pranje posuđa i slijedite korake kako je opisano. Isti postupak vrijedi za bočicu Smoothie2Go (maks. 300 ml vode) (11a).

Za najbolje rezultate pokrenite program CLEAN neposredno nakon uporabe. Nakon završetka programa temeljito isperite vrč i ostavite da se osuši na zraku.

Za dubinsko čišćenje sklopa oštrica, možete ih rastaviti koristeći mjericu i odvojeno očistiti. Za ponovno sastavljanje sklopa oštrica koristite mjericu.

Napomena: Osigurajte da je sklop oštrica čvrsto pričvršćen u vrču.

Svi dijelovi – izuzev postolja motora, sklopa oštrica i prilagodnika Smoothie2Go – mogu se prati u perilici za suđa.

Jamstvo i servis

Detaljnije informacije potražite u zasebnom jamstvu i letku o servisu ili posjetite www.braunhousehold.com.

Rješavanje problema

Problem	Mogući uzroci	Rješenje
Blender ne radi i svi LED-ovi trepere u stalnom razmaku.	Vrč ili nastavak Smoothie2Go nisu pravilno postavljeni.	Provjerite pravilan položaj nastavka i poklopca.
	Smoothie2Go sklop oštrica nije pravilno navrnut na bočicu.	Uklonite Smoothie2Go nastavak s postolja motora. Odvrnite sklop oštrica s bočice, provjerite položaj i pravilno ga navrnite na bočicu.
Tekućina prska iz vrča.	Brtva poklopca nije pravilno postavljena labava je ili čak potrgana.	Provjerite je li brtva pravilno postavljena.
	Poklopac vrča ili mjerica nisu pravilno zatvoreni.	Zatvorite poklopac i mjericu.
	Vrč je prepunjen.	Pridržavajte se preporučene maksimalne količine u tablici za pripremu hrane.
Vrč propušta na dnu.	Brtva sklopa oštrica je opuštena ili čak potrgana.	Provjerite je li brtva pravilno postavljena.
	Smoothie2Go sklop oštrica nije pravilno navrnut na vrč.	Ispravno navrnite sklop oštrice na vrč.
Postolje motora miče se na radnoj plohi.	Gumene nožice nisu čiste.	Očistite gumene nožice kako biste osigurali dobro prianjanje.

Blender ne radi i gumb za START/STOP treperi u tri kratka bljeska.	Toplinska zaštita je aktivirana radi zaštite motora od pregrijavanja.	Isključite blender, izvucite utikač iz struje i pričekajte najmanje 15 minuta prije nastavka rada.
	Oštrica je blokirana.	Isključite blender i uklonite posudu s postolja motora. Provjerite jesu li sastojci blokirali oštricu.
	Poklopac ili posuda se odvojila tijekom rada.	Osigurajte da su poklopac i nastavak pravilno pričvršćeni.
	Ako se pogreška ne ukloni, obratite se korisničkoj službi tvrtke Braun.	

SLOVENSKI

Opis

1. Merilni pokrovček
2. Pokrov s tesnilom
3. Stekljeni vrč
4. Rezilo PrecisionCrush
5. Načini za teksturo
6. Gumb START/STOP
Vrtljivi gumb za hitrost/program
7. Enota z motorjem
8. Tlačilka
9. Napajalni kabel
10. Shramba za kabel (na hrbtni strani)
11. Mešalni komplet Smoothie2Go vključuje naslednje:
 - a. 600-ml steklenico Smoothie2Go s pokrovom za pitje,
 - b. rezilo Smoothie2Go s tesnilom,
 - c. adapter Smoothie2Go.

Pred prvo uporabo

Vse dele očistite, preden mešalnik prvič uporabite – glejte »Nega in čiščenje«.

(A) Uporaba vrča

Bodite previdni pri mešanju vročih tekočin v v vrču z uporabo ročnega načina. Mešati začnite s hitrostjo 1, da preprečite morebitne opekline zaradi uhajanja pare in pljuskov. Največja dovoljena količina sestavin za vročo tekočino v vrču je 1250 ml.

Ročni način

- Izberite hitrost {1–10} {6} in pritisnite gumb START/STOP, da začnete z mešanjem.
- Med delovanjem je gumb START/STOP neprekinjeno vklopljen.
- Če želite končati, ponovno pritisnite gumb START/STOP in vrtljivi gumb obrnite nazaj na »0«.

Za podrobna navodila za pripravo glejte tabelo I.

Samodejni programi za pripravo hrane in načini za teksturo

- Najprej izberite enega izmed 3 samodejnih programov za pripravo hrane {6}.
- Način za teksturo {5}, ki je predhodno izbran za izbrani program, se trajno vklopi. Izbirno lahko izberete drug način teksture.

- Pritisnite START/STOP, da zaženete program.
- Program se samodejno ustavi.
- Če želite program vnaprej ustaviti, ponovno pritisnite gumb START/STOP.

Za podrobna navodila za pripravo glejte tabelo I.

Intervalni način

Intervalni način lahko uporabite za drobljenje večjih kosov hrane ali za nadzor teksture hrane pri sekljanju. Trajanje je odvisno od tega, kako dolgo pritisnete gumb START/STOP (6).

Uporaba dvofunkcijskega merilnega pokrovčka

Med delovanjem uporabite merilni pokrovček (1) za počasno dodajanje olja skozi kapalno odprtino z namenom emulgiranja omak in prelivov (slika a) oziroma za enostavno dodajanje majhnih količin tekočin (slika b).



Če odstranite merilni pokrovček, lahko pri nizki hitrosti dodate dodatne sestavine ali tekočino (slika c).

Uporaba tlačilke

Tlačilka služi za potiskanje neobdelanih sestavin s stene vrča in za prenos gostih zmesi k nožem med mešanjem. Priložena tlačilka (8) se ne bo dotikala rezil, kadar jo boste uporabljali skozi odprtino v merilnem pokrovčku (1).

Opomba: Tlačilko lahko uporabljate le, kadar je glavni del pokrova nameščen.

(B) Mešanje z mešalnikom Smoothie2Go Steklenica

Opomba: Kadar uporabljate steklenico Smoothie2Go, sta na voljo programa smoothie  in ice crush , uporabljate pa lahko vse hitrosti.

Steklenice Smoothie2Go ni dovoljeno uporabljati za mešanje vroče hrane ali gaziranih pijač. Da preprečite poškodbe, posode ne napolnite prek oznake »max«.

Pri pripravljanju beljakovinskih napitkov ali pijač z alkoholom ne napolnite več kot 400 ml.

Za obdelavo večjih količin priporočamo uporabo vrča.

Za podrobna navodila za obdelavo glejte tabelo II.

Toplotna zaščita motorja

Mešalnik je opremljen s toplotno zaščito motorja, ki motor ščiti pred pregrevanjem. Če se motor med delovanjem ustavi, mešalnik izključite iz električnega omrežja in počakajte 15 minut, da se ohladi, šele nato nadaljujte z mešanjem.

Za najboljše rezultate

- Če je mešanje prekinjeno, morda ni dovolj tekočine za učinkovito mešanje. Dodajte nekaj več tekočine ali vstavite tlačilko in počasi mešajte.
- Za pripravo majhnih količin hrane uporabite nizko hitrost.
- Priporočamo, da pri sekljanju zelenjave dodate majhno količino vode, da izboljšate kroženje. Po končanem sekljanju sesekljane sestavine precedite.
- Vrč napolnite v naslednjem vrstnem redu: tekočine, suha živila, listnata zelenjava, mehke sestavine, trde ali zamrznjene sestavine, ledene kocke. V steklenico Smoothie2Go dodajte sestavine v obratnem vrstnem redu.
- Če mešate v ročnem načinu, vedno začnite pri hitrosti 1 in hitrost počasi povečujte do zelene hitrosti.

Uporabite nastavek za sekljanje (izbirni nastavek je na voljo v servisnem centru družbe Braun, vendar ne v vsaki državi), da pripravite nadev ali namaz za palačinke.

Sekljalnik napolnite s 150 g izkoščičenih suhih sliv in za 2 sekundi vklopote hitrost 10.

(C) Nega in čiščenje

Priporočamo, da vrč očistite s programom CLEAN, ☼ da podaljšate njegovo življenjsko dobo. Ko je cikel končan, se program samodejno ustavi.

Vrč {3} do polovice napolnite z vodo (najv. 1000 ml), dodajte nekaj kapljic detergenta za pomivanje posode in upoštevajte opisane korake.

Enak postopek se uporablja za čiščenje steklenice (najv. 300 ml) Smoothie2Go (11a).

Za najboljše rezultate takoj po uporabi zaženite program CLEAN. Po končanem programu vrč temeljito sperite in posušite na zraku.

Za temeljito čiščenje skupine rezil jo lahko s pomočjo merilnega pokrovčka razstavite in očistite ločeno. Skupino rezil ponovno sestavite s pomočjo merilnega pokrovčka.

Opomba: Prepričajte se, da je skupina rezil čvrsto pritrjena v vrču.

Vsi deli, razen enote z motorjem, skupine rezil in adapterja Smoothie2Go, so primerni za čiščenje v pomivalnem stroju.

Garancija in servis

Za podrobne informacije glejte poseben garancijski in servisni letak ali obiščite spletno mesto www.braunhousehold.com.

Odpravljanje težav

Težava	Morebitni vzroki	Rešitev
Mešalnik ne deluje in lučke LED utripajo s stalnim vzorcem.	Vrč ali priključek Smoothie2Go ni ustrezno priključen.	Preverite pravi položaj priključka in pokrova.
	Skupina rezila Smoothie2Go ni pravilno privita na steklenico.	Z enote z motorjem odstranite priključek Smoothie2Go. Skupino rezil odvijte s steklenice, preverite položaj in jo pravilno privijte na steklenico.
Tekočina brizga iz vrča.	Tesnilo pokrova ni pravilno nameščeno je zrahljano ali celo raztrgano.	Prepričajte se, da je tesnilo pravilno nameščeno.
	Pokrov vrča ali merilni pokrovček ni ustrezno zaprt.	Zaprite pokrov in merilni pokrovček.
	Vrč je prenapolnjen.	Upoštevajte priporočila o največji količini, navedena v tabeli za obdelavo.
Vrč pušča na dnu.	Tesnilo skupine rezil je zrahljano ali celo raztrgano.	Prepričajte se, da je tesnilo pravilno nameščeno.
	Skupina rezila vrča ni pravilno privita na vrč.	Skupino rezil pravilno privijte na vrč.
Enota z motorjem se premika po pultu.	Gumijaste nožice niso čiste.	Gumijaste nožice očistite, da zagotovite dober oprijem.

Meşalnik ne deluje in lučke LED utripajo z vzorcem treh kratkih utripov.	Toplotna zaščita je aktivirana z namenom zaščite motorja pred pregrevanjem.	Meşalnik izklopite, izključite iz električnega napajanja in počakajte vsaj 15 minut, šele nato nadaljujte z uporabo.
	Rezilo je blokirano.	Meşalnik izklopite in z enote z motorjem odstranite posodo. Preverite, ali sestavine blokirajo rezilo.
	Pokrov ali posoda je bila med delovanjem odstranjena.	Prepričajte se, da sta pokrov in priključek pravilno nameščena.
	Če napaka ne izgine, se obrnite na službo za stranke družbe Braun.	

TÜRKÇE

Açıklama

- Ölçüm kapağı
- Contayla birlikte kapak
- Cam hazne
- PrecisionCrush bıçağı
- Kıvam modları
- START/STOP düğmesi
Hız Kontrolü/Program kadranı
- Motor bölmesi
- Sıkıştırıcı
- Güç kablosu
- Kablo saklama yeri (arka tarafta)
- Smoothie2Go karıştırma setinin bileşenleri:
 - 600 ml Smoothie2Go şişesi ve içme kapağı
 - Smoothie2Go bıçak grubu, conta dahil
 - Smoothie2Go adaptörü

İlk Kullanımdan Önce

Blenderi ilk kez kullanmadan önce tüm parçaları temizleyin "Bakım ve Temizleme" bölümüne bakın.

(A) Haznenin Kullanılması

Manuel modda haznede sıcak sıvı karıştırırken dikkatli olun. Buhar ve su sıçraması nedeniyle oluşabilecek yanmaları önlemek için hız 1 ile karıştırmaya başlayın. Haznede izin verilen maksimum sıcak sıvı malzeme miktarı 1250 ml'dir.

Manuel Mod

- Bir hız (1-10) (6) seçin ve karıştırmaya başlamak için START/STOP düğmesine basın.
- START/STOP çalışma sırasında sürekli yanar.
- Bitirmek için START/STOP tuşuna tekrar basın ve kadranı "0" konumuna geri getirin.

Ayrıntılı işleme talimatları için bkz. Tablo I.

Otomatik Yiyecek Programları ve Kıvam Modları

- İlk olarak, 3 otomatik yiyecek programından birini seçin (6).
- Seçilen programda önceden ayarlanmış kıvam modu (5) sürekli açılır. İsteğe bağlı olarak başka bir kıvam modu seçebilirsiniz.
- Programı başlatmak için START/STOP düğmesine basın.

- Program otomatik olarak durdurulur.
- Programı önceden durdurmak için START/STOP düğmesine tekrar basın.

Ayrıntılı işleme talimatları için bkz. Tablo I.

Darbe modu

Darbe modu büyük boyutlu gıda maddelerini parçalamak veya doğrama işlemi sırasında gıdaların dokusunu kontrol etmek için kullanılır. Süresi START/STOP düğmesine ne kadar uzun süre bastığınıza bağlıdır (6).

Çift İşlevli Ölçüm Kapağının Kullanılması

İşlem sırasında damlama deliğinden ölçüm kapağı (1) ile yavaşça yağ ekleyerek sos ve salçaları çözelti haline getirin (Şek. a) veya küçük miktarda sıvıları kolayca ekleyin (Şek. b).

Ölçüm kapağını çıkartarak düşük hızda ek malzeme veya sıvı koyabilirsiniz (Şek. c).

Sıkıştırıcının Kullanılması

Sıkıştırıcı karışmamış malzemeyi hazneden aşağıya bastırmaya ve kalın karışımları karıştırma işleminde bıçakların içine itmeye yarar. Verilen sıkıştırıcı (8) ölçüm kapağının (1) açıklığından kullanıldığında bıçağa değmeyecektir.

Not: Yalnızca kapağın ana parçası yerindeyken kullanılmalıdır.

(B) Smoothie2Go Şişesiyle Karıştırma

Not: Smoothie2Go şişesi kullanılırken smoothie (püremsi) 🍷 ve ice crush (buz kırma) ❄️ programlarını ve tüm hızları kullanmak mümkündür.

Smoothie2Go şişesi sıcak yiyecekler ile gazlı sıvıları karıştırmak için kullanılmamalıdır. Hasar oluşmaması için kabı doldururken “max” işaretini geçmeyin.

Protein içecekleri veya alkollü içecekler hazırlarken, maks. 400 ml üzerinde doldurmayın.

Daha büyük miktarları işlemek için hazneyi kullanmanızı öneririz.

Ayrıntılı işleme talimatları için bkz. Tablo II.

Termal Motor Koruması

Blender, motoru aşırı ısınmaya karşı koruyan bir termal motor koruyucuyla donatılmıştır. Motor çalışma sırasında durursa blenderi fişten çekin ve en az 15 dakika soğuduktan sonra karıştırma işlemine devam edin.

En İyi Sonuçlar İçin

- Karıştırma sırasında karıştırma işlemi ke-silirse, etkili şekilde karıştırmak hazne-de için yeterli miktarda sıvı olmayabilir. Biraz daha sıvı ekleyin veya sıkıştırıcıyı yerleştirip yavaşça karıştırın.
- Küçük miktarlarda yiyecek hazırlamak için düşük hız kademelerini kullanın.
- Sebze parçalarlarken, daha iyi dolaşım olması için biraz su eklemenizi öneririz. Bittikten sonra parçalanmış malzemeyi süzün.
- Hazneyi şu sırayla doldurun: Sıvılar, kuru gıdalar, yeşil yapraklılar, yumuşak malzemeler, sert veya donmuş malzemeler, buz küpleri. Malzemeleri Smoothie2Go şişesine bunun tersi sırayla doldurun.
- Manuel modda karıştırıyorsanız daima hız 1 ile başlayın ve istediğiniz hıza yavaşça yükseltin.

Krep içine veya üzerine sürmek için doğrayıcı ataşman kullanın (isteğe bağlı bu ataşman Braun Servis Merkezinden edinilebilir; ancak bu her ülkede mümkün olmayabilir).

Doğrayıcıya 150 gram çekirdeği alınmış erik doldurun ve 10. hız kademesinde 2 saniye çalıştırın.

(C) Bakım ve Temizlik

Hazneyi CLEAN (TEMİZLE) programını kullanarak temizlemenizi öneriyoruz; ürün ömrünü uzatacaktır. Program, çevrimini tamamladıktan sonra otomatik olarak durur. Hazneye (3) su doldurun (maks. 1000 ml), birkaç damla bulaşık deterjanı ekleyin ve açıklanan adımları izleyin.

Aynı prosedür Smoothie2Go şişesi (maks. 300 ml su) (11a) için de geçerlidir.

En iyi sonuç için CLEAN programını, cihazı kullandıktan hemen sonra çalıştırın. Program bittikten sonra haznenin iyice durulanıp, havayla kurutulduğundan emin olun.

Bıçak grubunu derinlemesine temizlemek için ölçüm kapağını kullanarak sökebilir ve ayrı olarak temizleyebilirsiniz. Bıçak grubunu yeniden monte etmek için ölçüm kapağını tekrar kullanın.

Not: Bıçak grubunun hazneye sıkıca monte edildiğinden emin olun.

Motor bölmesi, bıçak grupları ve Smoothie2Go adaptörü hariç tüm parçalar bulaşık makinesinde yıkanabilir.

Garanti ve Servis

Detaylı bilgi için ayrı olarak verilen garanti ve servis broşürüne bakın veya www.braunhousehold.com adresini ziyaret edin.

Sorun Giderme

Sorun	Olası Nedenler	Çözüm
Blender çalışmıyor ve tüm LED'ler sabit bir şekilde yanıp sönüyor.	Hazne veya Smoothie2Go eklentisi doğru takılmamıştır.	Eklentinin ve kapağın doğru konumda olduğunu kontrol edin.
	Smoothie2Go bıçak grubu şişeye doğru takılmamış.	Smoothie2Go eklentisini motor bölmesinden çıkarın. Bıçak grubunu şişeden sökün, konumlandırmayı kontrol edin ve şişeye doğru şekilde takın.
Hazneden sıvı sızıyor.	Kapak contası doğru takılmamıştır gevşektir veya yırtılmıştır.	Contanın doğru takıldığından emin olun.
	Hazne kapağı veya ölçüm kapağı iyi kapatılmamıştır.	Kapağı ve ölçüm kapağını kapatın.
	Hazne aşırı dolu.	İşleme tablosundaki maksimum miktar önerisini dikkate alın.
Hazne alttan sızdırıyor.	Bıçak grubu contası gevşek veya yırtılmış.	Contanın doğru takıldığından emin olun.
	Hazne bıçak grubu hazneye doğru takılmamış.	Bıçak grubunu hazneye doğru şekilde takın.
Motor bölmesi tezgahın üzerinde oynuyor.	Lastik ayaklar temiz değildir.	İyi tutunması için lastik ayakları temizleyin.

Blender çalışmıyor ve tüm LED'ler kısa süreli üç kez olacak şekilde yanıp sönüyor.	Termal koruma motoru aşırı ısınmaya karşı korumak için etkinleştirilir.	Blenderi kapatın, fişini çekin ve en az 15 dakika bekleddikten sonra işleme devam edin.
	Bıçak bloke olmuştur.	Blenderi kapatın ve kabı motor bölmesinden çıkarın. Malzemelerin bıçağı bloke edip etmediğini kontrol edin.
	Kapak veya kap çalışırken çıkmıştır	Kapağın ve eklentinin doğru şekilde monte edildiğinden emin olun.
	Hata hala gösteriliyorsa Braun Müşteri Hizmetleri ile iletişim kurun.	

ROMÂNĂ (RO/MD)

Descriere

1. Căpăcel dozator
2. Capac incl. garnitură
3. Bol de sticlă
4. Lamă PrecisionCrush
5. Moduri de texturare
6. Buton START/STOP
Cadran de control al vitezei/program
7. Suport motor
8. Piston
9. Cablu de alimentare
10. Magazie cablu (pe partea spate)
11. Set de amestecare Smoothie2Go format din:
 - a. Sticlă Smoothie2Go de 600 ml, incl. capac de băut
 - b. Grup de lame Smoothie2Go, inclusiv garnitură
 - c. Adaptor Smoothie2Go

Înainte de prima utilizare

Curățați toate piesele înainte de a utiliza blenderul pentru prima dată – consultați „Îngrijire și curățare“.

(A) Utilizarea bolului

Procedați cu atenție când amestecați lichide fierbinți în bol folosind modul manual. Începeți să amestecați la viteza 1 pentru a evita posibilele arsuri din cauza aburului care scapă și a stropilor. Cantitatea maximă admisă de ingrediente lichide fierbinți în bol este de 1.250 ml.

Modul Manual

- Selectați o viteză (1-10) (6) și apăsați START/STOP pentru a începe amestecarea.
- START/STOP se aprinde permanent în timpul funcționării.
- Pentru a încheia, apăsați din nou START/STOP și rotiți selectorul înapoi pe "0".

Pentru instrucțiuni detaliate de procesare consultați tabelul I.

Programe automate de alimentare și moduri de texturare

- Mai întâi, selectați unul dintre cele 3 programe alimentare automate (6).
- Modul de texturare (5) prestabilit pentru programul selectat se activează permanent. Opțional, puteți selecta un alt mod de texturare.
- Apăsați START/STOP pentru a porni programul.

- Programul se oprește automat.
- Pentru a opri programul mai devreme, apăsați din nou START/STOP.

Pentru instrucțiuni detaliate de procesare consultați tabelul I.

Modul Pulsații

Modul „pulse” poate fi folosit pentru a separa bucățile mai mari de alimente sau pentru a controla textura alimentelor atunci când le tocați. Durata depinde de cât timp apăsați butonul START/STOP (6).

Utilizarea căpăcelului dozator cu funcție dublă

În timpul operației folosiți căpăcelul dozator (1) pentru adăugarea lentă de ulei prin orificiul de picurare pentru emulsifierea sosurilor și dressing-urilor (Fig. a) sau adăugarea ușoară de cantități mici de lichide (Fig. b).



Prin îndepărtarea căpăcelului dozator, puteți adăuga ingrediente suplimentare sau lichide la turație redusă (Fig. c).

Utilizarea pistonului

Ajută la presarea în jos a ingredientelor neamestecate de la peretele bolului, pentru a aduce amestecurile groase în lame în timpul amestecării. Pistonul livrat (8) nu atinge lama când este folosit prin deschiderea căpăcelului dozator (1).

Notă: Acesta trebuie să fie utilizat numai atunci când piesa principală a capacului este în poziție.

(B) Amestecarea cu Smoothie2Go Sticlă

Notă: Când folosiți sticla Smoothie2Go, sunt disponibile programele smoothie  și ice crush  și toate turațiile sunt disponibile pentru utilizare.

Nu este permis ca sticla Smoothie2Go să fie folosită pentru amestecarea alimentelor fierbinți sau a lichidelor carbogazoase. Pentru a evita deteriorările, nu umpleți containerul peste marcajul „max”.

La pregătirea shake-urilor proteice sau a băuturilor cu alcool, nu umpleți mai mult de max. 400 ml.

Pentru prelucrarea unor cantități mai mari, vă recomandăm să folosiți bolul.

Pentru instrucțiuni detaliate de procesare consultați tabelul II.

Protecția termică a motorului

Blenderul este echipat cu un dispozitiv de protecție termică a motorului față de supraîncălzire. Dacă motorul se oprește în timpul funcționării, scoateți blenderul din priză și îl lăsați să se răcească minim 15 minute înainte de a continua amestecarea.

Pentru rezultate optime

- Dacă acțiunea de amestecare se oprește în timpul derulării, s-ar putea să nu fie suficient lichid pentru amestecare eficientă. Mai adăugați lichid sau introduceți pistonul și agitați ușor.
- Pentru pregătirea de cantități mici de alimente, utilizați o treaptă redusă de turație.
- Când tocați vegetale, vă recomandăm să adăugați o mică cantitate de apă pentru îmbunătățirea circulației. După finalizare stoarceți ingredientele tocate.
- Umpleți bolul în următoarea ordine: Lichide, bunuri uscate, verdeață în frunze, ingrediente moi, ingrediente tari sau înghețate, cuburi de gheață. Umpleți cu ingrediente în ordinea inversă butelia Smoothie2Go.
- Dacă amestecați în modul manual, începeți întotdeauna cu turația 1 și măriți încet până la turația dorită.

Folosiți accesoriul tocătorului (accesoriu opțional disponibil la Centrul dvs. de Ser-

vicii Braun; însă nu în fiecare țară) pentru a prepara umplutură de clătite sau sos de ornat.

Umpleți tocătorul cu 150 g prune uscate fără sâmburi și lăsați-o să funcționeze la turația 10 timp de 2 secunde.

(C) Îngrijire și curățare

Recomandăm curățarea bolului prin utilizarea programului CLEAN (curățare) ☼ pentru prelungirea duratei de viață funcționale. Programul se oprește automat la încheierea ciclului.

Umpleți bolul (3) cu apă (max. 1000 ml), adăugați câteva picături de săpun pentru vase și urmați pașii descriși.

Aceeași procedură se aplică la sticla Smoothie2Go (max. 300 ml apă) (11a).

Pentru cele mai bune rezultate, rulați programul CLEAN imediat după utilizare. Aveți grijă să clătiți temeinic și să uscați în aer bolul după finalizarea programului.

Pentru o curățare în profunzime a grupului de lame, îl puteți dezasambla cu ajutorul căpăcelului dozator și îl puteți curăța separat. Pentru a reasambla grupul de lame, utilizați din nou căpăcelul dozator.

Notă: Asigurați-vă că grupul de lame este montat ferm în bol.

Toate piesele – cu excepția suportului motorului, a grupurilor de lame și a adaptorului Smoothie2Go – pot fi spălate în mașina de spălat vase.

Garanție și service

Pentru informații detaliate vezi broșura separată de garanție și service sau vizitați www.braunhousehold.com.

Depanare

Problemă	Cauze posibile	Soluție
Blenderul nu funcționează și toate LED-urile clipeșc în mod constant.	Bolul sau atașamentul Smoothie2Go nu sunt montate corect.	Verificați poziția corectă a atașamentului și a capacului.
	Grupul de lame Smoothie2Go nu este înșurubat corect pe sticlă.	Îndepărtați atașamentul Smoothie2Go de pe suportul motorului. Deșurubați grupul de lame de pe sticlă, verificați poziționarea și înșurubați-l corect pe sticlă.
Lichidul stropăște afară din bol.	Garnitura capacului nu este montată corect, este slăbită sau chiar ruptă.	Asigurați-vă că garnitura este montată corect.
	Capacul bolului sau căpăcelul dozator nu sunt închise corect.	Închideți capacul și căpăcelul dozator.
	Bolul se revarsă.	Respectați recomandarea de cantitate maximă din tabelul de procesare.

Bolul prezintă scurgeri la partea de jos.	Garnitura grupului de lame este slabă sau chiar ruptă.	Asigurați-vă că garnitura este montată corect.
	Grupul de lame al bolului nu este înșurubat corect pe bol.	Înșurubați corect grupul de lame pe bol.
Suportul motorului se deplasează în contrasens.	Picioarele de cauciuc nu sunt curate.	Curățați picioarele de cauciuc pentru asigurarea unei aderențe bune.
Blenderul nu funcționează și butonul START/STOP clipește într-un model de trei clipe scurte.	Protecția termică este activată pentru protejarea motorului de supraîncălzire.	Deconectați blenderul, îl scoateți din priză și așteptați cel puțin 15 minute înainte de reluarea operării.
	Lama este blocată.	Deconectați blenderul și îndepărtați recipientul de pe suportul motorului. Verificați dacă există ingrediente care blochează lama.
	Capacul sau recipientul s-a desprins în timpul funcționării	Asigurați-vă că au fost montate corect capacul și atașamentul.
	Dacă eroarea nu dispăre, contactați Serviciul Clienți Braun.	

Περιγραφή

1. Δοχείο μέτρησης
2. Καπάκι με λάστιχο
3. Γυάλινη κανάτα
4. Λεπίδα θρυμματισμού ακρίβειας
5. Λειτουργίες υφής
6. Κουμπί START/STOP
Χειριστήριο ταχύτητας/Διακόπτης προγράμματος
7. Βάση μοτέρ
8. Πατητήρι
9. Καλώδιο τροφοδοσίας
10. Θήκη αποθήκευσης καλωδίου (πίσω πλευρά)
11. Το σετ ανάμειξης Smoothie2Go περιλαμβάνει τα παρακάτω:
 - α. Φιάλη 600 ml Smoothie2Go με καπάκι κατανάλωσης
 - β. Λεπίδα Smoothie2Go με λάστιχο
 - γ. Προσαρμογέας Smoothie2Go

Πριν από την πρώτη χρήση

Καθαρίστε όλα τα μέρη πριν από την πρώτη χρήση του μπλέντερ – ανατρέξτε στην ενότητα «Φροντίδα και καθαρισμός».

(A) Χρήση της κανάτας

Να είστε προσεκτικοί κατά την ανάμειξη υγρών υψηλής θερμοκρασίας στην κανάτα σε χειροκίνητη λειτουργία. Αρχίστε την ανάμειξη στην ταχύτητα 1 για να αποφύγετε πιθανά εγκαύματα από τον ατμό που διαφεύγει και πιτσιλίσματα. Η μέγιστη επιτρεπτή ποσότητα υγρών συστατικών υψηλής θερμοκρασίας στην κανάτα είναι 1250 ml.

Χειροκίνητη λειτουργία

- Επιλέξτε ένα επίπεδο ταχύτητας (1-10) (6) και πατήστε START/STOP για να αρχίσετε την ανάμειξη.
- Η ένδειξη START/STOP ανάβει σε μόνιμη βάση κατά τη λειτουργία.
- Για να σταματήσετε, πατήστε ξανά START/STOP και γυρίστε τον διακόπτη πίσω στο «0».

Για περισσότερες λεπτομέρειες σχετικά με τις οδηγίες επεξεργασίας τροφίμων ανατρέξτε στον πίνακα I.

Αυτόματα προγράμματα τροφίμων και λειτουργίες υφής

- Αρχικά, επιλέξτε ένα από τα 3 αυτόματα προγράμματα τροφίμων (6).
- Η λειτουργία υφής (5) που έχει προεπιλεχθεί στο επιλεγμένο πρόγραμμα ανάβει σε μόνιμη βάση. Προαιρετικά, μπορείτε να επιλέξετε διαφορετική λειτουργία υφής.
- Πατήστε START/STOP για να ξεκινήσει το πρόγραμμα.
- Το πρόγραμμα διακόπτεται αυτόματα.
- Για να διακόψετε το πρόγραμμα εκ των προτέρων, πατήστε και πάλι START/STOP.

Για περισσότερες λεπτομέρειες σχετικά με τις οδηγίες επεξεργασίας τροφίμων ανατρέξτε στον πίνακα I.

Παλμική στιγμιαία λειτουργία (Pulse)

Η παλμική στιγμιαία λειτουργία μπορεί να χρησιμοποιηθεί για θραύση μεγαλύτερων κομματιών τροφίμων ή για τον έλεγχο της υφής των τροφίμων κατά την κοπή. Η διάρκεια εξαρτάται από το διάστημα που πατάτε το κουμπί START/STOP (6).

Χρήση του δοχείου μέτρησης διπλής λειτουργίας

Κατά τη λειτουργία, χρησιμοποιήστε το δοχείο μέτρησης (1) για να προσθέσετε αργά λάδι μέσω της οπής στάλαξης για να προσδώσετε γαλακτώδη υφή σε σάλτσες και ντρέινγκ (εικ. α) ή να προσθέσετε εύκολα μικρές ποσότητες υγρών (εικ. β).

Αφαιρώντας το δοχείο μέτρησης, μπορείτε να προσθέσετε επιπλέον συστατικά ή υγρά σε χαμηλή ταχύτητα (εικ. γ).

Χρήση του πατητηριού

Το πατητήρι σας βοηθά να σπρώχνετε μη αναμειγμένα συστατικά προς τα κάτω από τα τοιχώματα της κανάτας και να φέρνετε πηχτά μείγματα στις λεπίδες κατά την ανάμειξη. Το παρεχόμενο πατητήρι (8) δεν έρχεται σε επαφή με τη λεπίδα όταν χρησιμοποιείται μέσα από το άνοιγμα του δοχείου μέτρησης (1).

Σημείωση: Πρέπει να χρησιμοποιείται μόνο όταν είναι στη θέση του το κύριο τμήμα του καπακιού.

(B) Ανάμειξη με τη φιάλη Smoothie2Go

Σημείωση: Όταν χρησιμοποιείτε τη φιάλη Smoothie2Go είναι διαθέσιμα για χρήση τα προγράμματα smoothie 🍷 και ice crush ❄️ και όλες οι ταχύτητες.

Η φιάλη Smoothie2Go δεν πρέπει να χρησιμοποιείται για την ανάμειξη ζεστών τροφίμων ή αεριούχων υγρών. Για την αποφυγή ζημιών, μην πληρώνετε το δοχείο πέραν της σήμανσης «max».

Κατά την παρασκευή σέικ πρωτεΐνης ή ποτών χωρίς αλκοόλ, μην πληρώνετε πέραν της μέγ. ποσότητας 400 ml.

Για την επεξεργασία μεγαλύτερων ποσοτήτων, συνιστάται να χρησιμοποιείτε την κανάτα.

Για περισσότερες λεπτομέρειες σχετικά με τις οδηγίες επεξεργασίας ανατρέξτε στον πίνακα II.

Θερμική προστασία μοτέρ

Το μπλέντερ είναι εξοπλισμένο με θερμική προστασία μοτέρ, η οποία προστατεύει το μοτέρ από υπερθέρμανση. Αν το μοτέρ σβήσει κατά τη λειτουργία, αποσυνδέστε το μπλέντερ από την παροχή ρεύματος και αφήστε το να κρυώσει για τουλάχιστον 15 λεπτά προτού συνεχίσετε να το χρησιμοποιείτε.

Για καλύτερα αποτελέσματα

- Αν η διαδικασία διακοπεί στη μέση, ενδεχομένως να μην υπάρχει αρκετό υγρό για την αποτελεσματική ανάμειξη. Προσθέστε λίγο ακόμη υγρό ή εισαγάγετε το πατητήρι και αναδεύστε αργά.
- Για την παρασκευή μικρών ποσοτήτων τροφίμων, χρησιμοποιήστε ένα χαμηλό επίπεδο ταχύτητας.
- Όταν τεμαχίζετε λαχανικά, συνιστάται να προσθέσετε μια μικρή ποσότητα νερού για βελτίωση της κυκλοφορίας. Αφού ολοκληρώσετε, στραγγίστε τα τεμαχισμένα συστατικά.
- Πληρώστε την κανάτα με την εξής σειρά: Υγρό, ξηρά προϊόντα, πράσινα φυλλώδη λαχανικά, μαλακά συστατικά, σκληρά ή κατεψυγμένα συστατικά, παγάκια. Πληρώστε τα συστατικά με την αντίστροφη σειρά στη φιάλη Smoothie2Go.
- Όταν χρησιμοποιείτε το μπλέντερ σε χειροκίνητη λειτουργία, αρχίζετε πάντοτε στην ταχύτητα 1 και αυξάνετε αργά έως την επιθυμητή ταχύτητα.

Χρησιμοποιήστε το εξάρτημα κοπής (προαιρετικό αξεσουάρ, διατίθεται από το κέντρο service της Braun. Δεν διατίθεται σε όλες τις χώρες) για την παρασκευή γέμισης για τηγανίτες ή για αλείμματα.

Γεμίστε τον κόπτη τροφίμων με 150 γραμμάρια δαμάσκηνων χωρίς κουκούτσι και θέστε το σε λειτουργία στην ταχύτητα 10 για 2 δευτερόλεπτα.

(C) Φροντίδα και καθαρισμός

Συνιστάται να καθαρίζετε την κανάτα με το πρόγραμμα CLEAN  για να παρατείνετε τη διάρκεια ζωής της. Το πρόγραμμα διακόπτεται αυτόματα αφού ολοκληρώσει τον κύκλο.

Πληρώστε την κανάτα (3) με νερό (μεγ. ποσότητα 1000 ml), προσθέστε μερικές σταγόνες υγρού απορρυπαντικού πιάτων και εκτελέστε τα βήματα όπως περιγράφονται.

Η ίδια διαδικασία ισχύει για τη φιάλη Smoothie2Go (μεγ. ποσότητα 300 ml νερού) (11α).

Για τα καλύτερα δυνατά αποτελέσματα, εκτελείτε το πρόγραμμα CLEAN αμέσως μετά τη χρήση. Φροντίζετε ώστε να ξεπλύνετε σχολαστικά και να στεγνώσετε την κανάτα στον αέρα μετά την ολοκλήρωση του προγράμματος.

Για βαθύ καθαρισμό της μονάδας λεπίδων, μπορείτε να την αποσυναρμολογήσετε χρησιμοποιώντας το δοχείο μέτρησης και καθαρίζοντάς την ξεχωριστά. Για να συναρμολογήσετε ξανά τη μονάδα λεπίδων χρησιμοποιήστε ξανά το δοχείο μέτρησης.

Σημείωση: Βεβαιωθείτε ότι η μονάδα λεπίδων είναι σταθερά τοποθετημένη μέσα στην κανάτα.

Όλα τα μέρη – εκτός από τη βάση μοτέρ, τη μονάδα λεπίδων και τον προσαρμογέα Smoothie2Go – πλένονται με ασφάλεια στο πλυντήριο πιάτων.

Εγγύηση και συντήρηση

Για λεπτομερείς πληροφορίες μπορείτε να ανατρέξετε στο ξεχωριστό φυλλάδιο εγγύησης και συντήρησης ή να επισκεφθείτε την ιστοσελίδα www.braunhousehold.com.

Αντιμετώπιση προβλημάτων

Πρόβλημα	Πιθανές αιτίες	Λύση
Το μπλέντερ δεν λειτουργεί και όλες οι λυχνίες LED αναβοσβήνουν σε σταθερό ρυθμό.	Η κανάτα ή το εξάρτημα Smoothie2Go δεν έχει στερεωθεί σωστά.	Ελέγξτε τη σωστή θέση του εξαρτήματος και του καπακιού.
	Η μονάδα λεπίδων Smoothie2Go δεν είναι κατάλληλα βιδωμένη στη φιάλη.	Αφαιρέστε το εξάρτημα Smoothie2Go από τη βάση μοτέρ. Ξεβιδώστε τη μονάδα λεπίδων από τη φιάλη, ελέγξτε την τοποθέτηση και βιδώστε την κατάλληλα στη φιάλη.
Εκτοξεύεται υγρό από την κανάτα.	Το λάστιχο του καπακιού δεν έχει τοποθετηθεί κατάλληλα, είναι χαλαρό ή και σχισμένο.	Φροντίστε ώστε να τοποθετηθεί κατάλληλα το λάστιχο.
	Το καπάκι της κανάτας ή το δοχείο μέτρησης δεν έχουν κλείσει σωστά.	Κλείστε το καπάκι και το δοχείο μέτρησης.
	Η κανάτα είναι υπερβολικά γεμάτη.	Τηρείτε τη συνιστώμενη μέγιστη ποσότητα του πίνακα επεξεργασίας.

Η βάση της κανάτας στάζει.	Το λάστιχο της μονάδας λεπίδων είναι χαλαρό ή ακόμη και σχισμένο.	Φροντίστε ώστε να τοποθετηθεί κατάλληλα το λάστιχο.
	Η μονάδα λεπίδων της κανάτας δεν είναι κατάλληλα βιδωμένη στην κανάτα.	Βιδώστε κατάλληλα τη μονάδα λεπίδων στην κανάτα.
Η βάση του μοτέρ μετακινείται στην επιφάνεια του πάγκου.	Τα λαστιχένια πέλματα δεν είναι καθαρά.	Καθαρίστε τα λαστιχένια πέλματα για να διασφαλίσετε καλή πρόσφυση.
Το μπλέντερ δεν λειτουργεί και το κουμπί START/STOP αναβοσβήνει με τρία σύντομα φλας	Η θερμική προστασία έχει ενεργοποιηθεί για προστασία του μοτέρ από υπερθέρμανση.	Απενεργοποιήστε το μπλέντερ, αποσυνδέστε το από την παροχή ρεύματος και περιμένετε τουλάχιστον 15 λεπτά προτού συνεχίσετε τη λειτουργία.
	Η λεπίδα είναι μπλοκαρισμένη.	Απενεργοποιήστε το μπλέντερ και αφαιρέστε το δοχείο από τη βάση μοτέρ. Ελέγξτε αν τα συστατικά εμποδίζουν τη λεπίδα.
	Αποσυνδέθηκε το καπάκι ή η βάση κατά τη λειτουργία	Φροντίστε ώστε να τοποθετηθεί κατάλληλα το καπάκι και η βάση.
	Αν δεν εξαφανιστεί το σφάλμα, επικοινωνήστε με την εξυπηρέτηση πελατών της Braun.	

ҚАЗАҚ

Сипаттамасы

1. Өлшер қақпақша
2. Тығыздағышы бар қақпақ
3. Шыны құмыра
4. PrecisionCrush пышағы
5. Қоюлық режимдері
6. START/STOP түймесі
Жылдамдықты басқару/Бағдарлама тетігі
7. Қозғалтқыштың тұғыры
8. Итергіш
9. Қуат сымы
10. Сым сақтайтын ұя (артқы жағында)
11. Smoothie2Go пышақтар жинағының құрамы:
 - a. 600 мл-лік Smoothie2Go шөлмегі, сусын қақпағы бар тығыздауышы бар Smoothie2Go пышақтар тобы
 - c. Smoothie2Go адаптері

Бірінші рет қолданар алдында

Блендерді алғаш рет пайдаланардан бұрын барлық бөлшектерін тазалаңыз – “Күтіп ұстау және тазалау” бөлімін қараңыз

(А) Құманды пайдалану

Құмандағы сұйықтықты қол режимінде араластырғанда сақ болыңыз. Бұдың шығуы мен шашыраудың салдарынан күйіп қалмас үшін 1-ші жылдамдықпен араластыра бастаңыз. Құманға күйюға болатын ыстық сұйық құрамдастардың ең үлкен көлемі – 1250 мл.

Қол режимі

- Жылдамдықты (1-10) таңдап (6), араластыруды бастау үшін START/STOP түймесін басыңыз.
 - Жұмыс барысында START/STOP түймесі үнемі қосулы тұрады.
 - Аяқтау үшін START/STOP түймесін қайтадан басыңыз да, тетікті “0” қалпына қойыңыз.
- Өңдеу туралы егжей-тегжейлі нұсқауларды I кестесінен қараңыз.

Автоматты тағам бағдарламалары мен қоюлық режимдері

- Әуелі автоматты 3 тағам бағдарламасының біреуін таңдаңыз.
- Таңдалған бағдарлама үшін алдын ала орнатылған қоюлық режимі (5) тұрақты қосулы тұрады. Басқа қоюлық режимін қосымша таңдауға болады.
- Бағдарламаны бастау үшін START/STOP түймесін басыңыз.
- Бағдарлама автоматты түрде тоқтайды.
- Бағдарламаны алдын ала тоқтату үшін START/STOP түймесін қайтадан басыңыз.

Өңдеу туралы егжей-тегжейлі нұсқауларды I кестесінен қараңыз.

Қағыс режимі

Қағыс режимін тағамның ірі кесектерін бөлу үшін немесе тураған кезде тағамның біркелкілігін бақылау үшін пайдалануға болады. Ұзақтығы START/STOP түймесін (6) қаншалықты ұзақ басыңызға байланысты.

Қос функциялы Өлшер қақпақшаны пайдалану

Жұмыс барысында тұздықтар мен асқатықтарды қойылтатын сұйық майды

саңылау арқылы тамшылатып қосу үшін (а суреті) немесе сұйық азық-түлікті аз мөлшерде оңай қосу үшін (b суреті) өлшер қақпақшаны (1) пайдаланыңыз.



Өлшер қақпақшаны алып, төмен жылдамдықта (c суреті) қосымша азық-түлік немесе сұйықтық қосуға болады.

Итергішті пайдалану

Бұл араласпай қалған азық-түлікті құманның қабырғасынан төмен қарай итеруге және араластыру кезінде қою қоспаларды пышақтарға әкелуге көмектеседі. Жинаққа кіретін итергіш (8) өлшер қақпақшаның (1) аузы арқылы пайдаланылған кезде пышаққа тимейді.

Ескертпе: Оны тек қақпақтың негізгі бөлігі орнында тұрғанда ғана пайдалануға болады.

(B) Smoothie2Go көмегімен араластыру Шөлмек

Ескертпе: Smoothie2Go шөлмегін пайдаланғанда, smoothie  және ice crush  бағдарламаларын және барлық жылдамдықтарды пайдалануға болады.

Smoothie2Go шөлмегі ыстық тағамдарды немесе газдалған сусындарды араластыру үшін пайдаланылуға тиіс. Бүлінуіне жол бермес үшін сауытты “max” таңбасынан асыра толтырмаңыз.

Спирт қосылған нәруызды коктейль немесе ішімдік дайындаған кезде ең көбі 400 мл-ден артық құймаңыз.

Көбірек мөлшерде өңдеу үшін құманды пайдалануды ұсынамыз.

Өңдеу туралы егжей-тегжейлі нұсқауларды II кестесінде қараңыз.

Қозғалтқышты қызудан қорғау

Блендер қозғалтқышты қызып кетуден қорғайтын қозғалтқышты қорғау функциясымен жарақталған. Жұмыс

кезінде қозғалтқыш өшіп қалса, блендерді розеткадан ажыратыңыз да, араластыруды жалғастырмас бұрын 15 минут суытып қойыңыз.

Нәтижесі тамаша болу үшін

- Араластыру кезінде араластыру әрекеті тоқтаса, тиімді араластыру үшін сұйықтық жеткіліксіз болуы мүмкін. Шамалы сұйықтық қосып немесе итергішті сұғып, баяу араластырыңыз.
- Тағамды шағын мөлшерде дайындау үшін төмен жылдамдықпен араластырыңыз.
- Көкөністі ұсақтаған кезде, жақсы айналуы үшін шамалы су құйған дұрыс. Аяқтағаннан кейін ұсақталған көкөністі сүзгіден өткізіңіз.
- Құманды мына ретпен толтырыңыз: Сұйық заттар, құрғақ заттар, жапырақты ашшөп, жұмсақ азық-түлік, қатты немесе мұздатылған азық-түлік, мұз текшелері. Smoothie2Go шөлмегіне азық-түлікті кері ретпен салыңыз.
- Егер қол режимінде араластырсаңыз, әрқашан да 1-ші жылдамдықпен бастаңыз да, қалаған жылдамдыққа дейін арттырыңыз.

Құймақ толтырмасын немесе жақпа жасау үшін турағышты пайдаланыңыз (қосымша жарақты Braun сервис орталығынан сатып алуға болады; бірақ кез келген елде бола бермейді).

Турағышқа 150 г сүйексіз қара өрік салыңыз да, 10-шы жылдамдықта 2 секунд іске қосып қойыңыз.

(C) Күтіп ұстау және тазалау

Құманның пайдаланылатын уақытын ұзарту үшін оны CLEAN  бағдарламасының көмегімен тазалауды ұсынамыз. Циклды аяқтағаннан кейін бағдарлама автоматты түрде тоқтайды.

Құманға (3) су құйып (ең көбі 1000 мл), ыдыс жуатын сабыннан бірнеше тамшы қосыңыз да, суреттелген қадамдарды орындаңыз.

Smoothie2Go шөлмегіне де солай су құйыңыз (ең көбі 300 мл) (11а).

Жақсы нәтижеге жету үшін CLEAN бағдарламасын аспапты пайдаланғаннан кейін дереу орындаңыз. Бағдарлама аяқталғаннан кейін құманды жақсылап шайып, ауада кептіру қажет.

Пышақтар тобын тереңнен тазалау үшін оны өлшер қақпақшаның көмегімен ағытып алып, бөлек тазалауға болады. Пышақтар тобын қайта құрастыру үшін тағы да өлшер қақпақшаны пайдаланыңыз.

Ескертпе: Пышақтар тобын құманға мықтап орнатыңыз.

Қозғалтқыштың тұғырынан, пышақтар тобынан және Smoothie2Go адаптерінен басқа барлық бөлшектерді ыдыс жуғыш машинада жууға болады.

Кепілдік және жөндеу

Толық ақпаратты бөлек кепілдік және жөндеу парақшасынан қараңыз немесе www.braunhousehold.com сайтына кіріңіз.

Ақаулықты анықтау

Ақаулық	Ықтималды себептері	Шешімі
Блендер жұмыс істемейді және барлық жарық диодтары үнемі жыпылықтап тұрады.	Құман немесе Smoothie-2Go қондырмасы дұрыс бекітілмеген.	Қондырма мен қақпақтың дұрыс орнатылғанын тексеріңіз.
	Smoothie2Go пышақтар тобы шөлмекке дұрыс бұрап бекітілмеген.	Smoothie2Go қондырмасын қозғалтқыштың тұғырынан алып тастаңыз. Пышақтар тобын шөлмектен бұрап алып, орналасуын тексеріңіз де, шөлмекке дұрыстап бұраңыз.
Құманнан сұйықтық шашырайды.	Қақпақ тығыздауышы дұрыс орнатылмаған, босаған немесе тіпті жыртылған	Тығыздауыштың дұрыс орнатылуын қамтамасыз етіңіз.
	Құманның қақпағы немесе өлшер қақпақша дұрыс жабылмаған.	Құманның қақпағы мен өлшер қақпақшаны жабыңыз.
	Құман шамадан тыс толтырылған.	Пайдалану кестесінде берілген ең көп мөлшер бойынша ұсыныстамаларды орындаңыз.
Құманның түбінен тағам ағады.	Пышақтар тобының тығыздауышы босаған немесе тіпті жыртылған.	Тығыздауыштың дұрыс орнатылуын қамтамасыз етіңіз.
	Құманның пышақтар тобы құманға дұрыс бұрап бекітілмеген.	Пышақтар жинағын құманға дұрыс бұрап бекітіңіз.

Қозғалтқыштың тұғыры үстелде жылжи береді.	Резеңке тіреулері таза емес.	Беткі қабатпен жақсы ұстасуы үшін резеңке тіреулерін тазалаңыз.
Блендер жұмыс істемейді және START/STOP түймесі үш қысқа жыпылықтау үлгісінде жыпылықтайды.	Қозғалтқышты асқын қызып кетуден қорғау үшін ыстықтан қорғау құралы іске қосылады	Блендерді өшіріңіз де, жұмысты қайта бастар алдында кемінде 15 минут күтіңіз.
	Пышақ тіреліп қалған.	Блендерді өшіріп, сауытты қозғалтқыш тұғырынан алыңыз. Азық-түліктің пышақты тіреп тастамағанын тексеріңіз.
	Жұмыс кезінде қақпақ немесе сауыт ағытылып кеткен.	Қақпақ пен қондырманың дұрыс орнатылуын қамтамасыз етіңіз.
	Егер қате хабары жоғалып кетпесе, Braun компаниясының тұтынушыларды қолдау қызметіне хабарласыңыз.	

ЕАС

Үлгі	JB 7550, JB 7551
Кернеу	220 – 240 В
Герц	50-60 Гц
Ватт	1400 Вт
Сақтау шарттары:	температура: +5°C және +45°C Ылғалдылық: < 80%

Қытайда жасалған
Делонги Браун Хаусхолд ГмбХ
Германия Занды өндіруші:
Делонги Браун Хаусхолд ГмбХ
Карл-Улрих-Штрассе ң
63263 Ной-Изенбург

Бұйымды іске пайдалану нұсқаулығына сәйкес өз мақсатында пайдалану керек. Бұйымның қызмет мерзімі тұтынушыға сатылған күннен бастап 2 жылды құрайды.

Импортер:
«Делонги» ААҚ, Ресей, 127055,
Москва қаласы, Суцёвская көшесі,
27/3-үй (27-үй, 3-құрылым)
Тел. +7 (495) 781-26-76

РУССКИЙ

Описание

1. Мерный стаканчик
2. Крышка с уплотнителем
3. Стекланный кувшин
4. Нож PrecisionCrush
5. Режимы текстуры
6. Кнопка START/STOP
Регулятор настройки скорости/
программы
7. Блок мотора
8. Темпер
9. Кабель питания
10. Отсек для хранения кабеля питания (сзади)
11. Комплект для смешивания Smoothie-2Go состоит из:
 - а. Бутылка 600 мл Smoothie2Go с питьевой крышкой
 - б. Узел ножа Smoothie2Go с уплотнителем
 - с. Переходник Smoothie2Go

Сақталу мерзімі: Шектелмеген
Арылу жағдайлары: Қоршаған ортаны қорғау талаптарына сәйкес
Тасымалдау жағдайлары: Тасымалдау кезінде құлатып алуға немесе шамадан тыс шайқалтуға болмайды.
Сату жағдайлары: Сату жағдайларын өндіруші көрсетпеген, бірақ олар жергілікті, мемлекеттік және халықаралық ережелер мен стандарттарға сай болуға тиіс
Өндіруші зауыт:
De'Longhi Braun Household GmbH, Carl-Ulrich-Strasse 4, 63263 Neu Isenburg, Germany

Подготовка к первому использованию

Очистите все детали перед использованием блендера в первый раз — см. раздел «Уход и очистка».

(А) Использование кувшина

Соблюдайте осторожность при смешивании горячих жидкостей в кувшине в ручном режиме. Начинайте смешивание на скорости 1, чтобы избежать ожогов из-за выхода пара и брызг. Максимально допустимый объем горячей жидкости в кувшине составляет 1250 мл.

Ручной режим

- Выберите скорость (1–10) (6) и нажмите START/STOP, чтобы начать смешивание.
- START/STOP горит непрерывно во время работы.
- Для окончания снова нажмите START/STOP и поверните регулятор обратно в положение «0».

Для получения подробных инструкций по обработке см. таблицу I.

Автоматические программы приготовления и режимы текстуры

- Сначала выберите одну из 3 автоматических программ приготовления (6).
- Режим текстуры (5), предварительно настроенный на выбранную программу, горит непрерывно. При необходимости можно выбрать другой режим текстуры.
- Нажмите START/STOP для запуска программы.
- Программа остановится автоматически.
- Чтобы остановить программу досрочно, нажмите START/STOP еще раз.

Для получения подробных инструкций по обработке см. таблицу I.

Режим пульсации

Режим пульсации может применяться для разбивания крупных кусков пищевых продуктов или же для контроля текстуры продукта при его измельчении. Длительность зависит от того, как долго вы удерживаете нажатой кнопку START/STOP (6).

Использование мерного стаканчика двойного назначения

Используйте мерный стаканчик (1) во время работы, чтобы постепенно добавлять масло через отверстие для получения эмульсии для соусов и заправок (рис. а) или легко добавлять небольшие объемы жидкости (рис. б).



Вынув мерный стаканчик, вы можете добавлять дополнительные ингредиенты или жидкости на низкой скорости (рис. с).

Использование темпера

Он используется для сталкивания несмешанных ингредиентов вниз со стенок кувшина и сгона густых смесей к ножам во время смешивания. Входящий в комплект темпер (8) не будет касаться ножа при условии, что он введен через отверстие мерного стаканчика (1).

Примечание. Его можно использовать, только если установлена основная часть крышки.

(B) Смешивание с бутылкой Smoothie2Go

Примечание. При использовании бутылки Smoothie2Go доступны программы «смузи»  и «измельчение льда» , а также все скорости.

Бутылку Smoothie2Go нельзя использовать для смешивания горячих продуктов или газированных жидкостей. Во избежание повреждений не превышайте максимальный уровень заполнения контейнера, указанный на отметке.

При приготовлении протеиновых коктейлей и напитков, содержащих спирт, не заливайте более 400 мл.

Для приготовления больших объемов рекомендуется использовать кувшин.

Для получения подробных инструкций по обработке см. таблицу II.

Тепловая защита мотора

Блендер оборудован тепловой защитой мотора, которая предохраняет его от перегрева. Если мотор выключается во время использования, отсоедините блендер от электросети и дайте ему остыть в течение 15 минут, прежде чем продолжать смешивание.

Для лучших результатов

- Если процесс смешивания прерывается, возможно, не хватает жидкости для эффективного смешивания. Добавьте еще немного жидкости или вставьте темпер и осторожно помешайте.
- Для приготовления небольших количеств продуктов используйте низкую скорость.
- При измельчении овощей для улучшения циркуляции рекомендуем добавить небольшое количество воды. По окончании процедите измельченные ингредиенты.
- Заполняйте кувшин в следующем порядке: жидкости, сухие продукты, листовая зелень, мягкие ингредиенты, твердые или замороженные ингредиенты, кубики льда. Бутылку Smoothie2Go заполняйте в обратном порядке.
- При смешивании в ручном режиме всегда начинайте со скорости 1 и плавно увеличивайте ее до нужного уровня.

Используйте насадку-измельчитель (опциональное оборудование, которое можно приобрести в сервисном центре Braun, однако не в каждой стране) для приготовления начинки или спреда для блинчиков.

Поместите в измельчитель 150 г чернослива без косточек и обработайте на скорости 10 в течение 2 секунд.

(C) Уход и чистка

Для продления срока службы рекомендуем очищать кувшин, используя программу CLEAN . Программа автоматически завершится после окончания цикла.

Заполните кувшин (3) водой (не более 1000 мл), добавьте несколько капель жидкости для мытья посуды и выполните следующие шаги.

Для очистки бутылки Smoothie2Go (макс. 300 мл воды) (11a) применяется аналогичная процедура.

Для достижения наилучших результатов запускайте программу CLEAN сразу после использования. После окончания программы тщательно промойте и просушите кувшин.

Для тщательной очистки узла ножа можно разобрать его с помощью мерного стаканчика и очистить отдельно. Для повторной сборки узла ножа снова используйте мерный стаканчик.

Примечание. Убедитесь, что узел ножа надежно установлен в кувшине.

Все детали, за исключением блока мотора, узла ножа и адаптера Smoothie2Go, можно мыть в посудомоечной машине.

Гарантия и обслуживание

Для получения подробной информации см. отдельный буклет, посвященный гарантии и обслуживанию, или посетите веб-сайт www.braunhousehold.com.

Устранение неисправностей

Проблема	Возможные причины	Решение
Блендер не работает, все светодиодные индикаторы непрерывно мигают.	Кувшин или насадка Smoothie2Go не установлены надлежащим образом.	Проверьте правильность положения насадки и крышки.
	Узел ножа Smoothie2Go неправильно навинчен на бутылку.	Снимите насадку Smoothie2Go с блока мотора. Отвинтите узел ножа от бутылки, проверьте расположение и правильно навинтите его на бутылку.
Из кувшина выплескивается жидкость.	Уплотнитель крышки установлен ненадлежащим образом, слабо прилегает или изношен.	Проследите за правильной установкой уплотнителя.
	Крышка кувшина или мерный стаканчик не закрыты надлежащим образом.	Закройте крышку и мерный стаканчик.
	Кувшин переполнен.	Соблюдайте рекомендации по максимальному количеству в таблице обработки.
Кувшин протекает в нижней части.	Уплотнитель узла ножа слабо прилегает или изношен.	Проследите за правильной установкой уплотнителя.
	Узел ножа кувшина неправильно навинчен на бутылку.	Навинтите узел ножа на кувшин надлежащим образом.
Блок мотора перемещается по рабочей поверхности.	Загрязнены резиновые ножки.	Очистите резиновые ножки для улучшения сцепления.

Блендер не работает, а кнопка START/STOP мигает тремя короткими миганиями.	Сработала тепловая защита для предохранения мотора от перегрева.	Выключите блендер, отсоедините от сети и подождите не меньше 15 минут, прежде чем продолжать работу.
	Нож заблокирован.	Выключите блендер и снимите контейнер с блока мотора. Проверьте, не блокируют ли ингредиенты нож.
	Во время работы отсоединилась крышка или контейнер	Проследите за правильной установкой крышки и насадки.
	Если ошибка не исчезает, обратитесь в сервисный центр компании Braun.	

ЕАС

Модель	JB 7550, JB 7551
Напряжение	220 – 240 В
Частота колебаний	50-60 Гц
Мощность	1400 Вт
Условия хранения:	При температуре: от +5°C до +45°C и влажности: < 80%

Изготовлено в Китае для
 Де'Лонги Браун Хаусхолд ГмбХ Германия
 De'Longhi Braun Household GmbH
 Carl-Ulrich-Straße 4
 63263 Neu-Isenburg/Germany

Изделие использовать по назначению в соответствии с руководством по эксплуатации.

Срок службы изделия составляет 2 года с даты продажи потребителю.

Импортер и ответственный за претензии потребителей: ООО «Делонги», Россия, 127055, Москва, ул. Суцневская, д. 27, стр. 3.
 Тел. +7 (495) 781-26-76

Срок хранения: Не ограничен

Условия утилизации: Утилизировать в соответствии с экологическими требованиями

Условия транспортировки: Во время транспортировки, не бросать и не подвергать излишней вибрации.

Условия реализации: Правила реализации товара не установлены изготовителем, но должны соответствовать региональным, национальным и международным нормам и стандартам.

Производитель:
 De'Longhi Braun Household GmbH, Carl-Ulrich-Strasse 4, 63263 Neu Isenburg, Germany

УКРАЇНСЬКА

Опис

1. Вимірна склянка
2. Кришка з ущільнювачем
3. Скляний глечик
4. Ніж PrecisionCrush
5. Режими консистенції
6. Кнопка START/STOP
Перемикач швидкостей/програмний циферблат
7. Блок двигуна
8. Темпер
9. Дріт живлення
10. Відсік для зберігання шнура живлення (в задній частині)
11. Набір для змішування Smoothie2Go:
 - a. Пляшка Smoothie2Go 600 мл з кришкою для пиття
 - b. Ножі Smoothie2Go з ущільнювачем
 - c. Адаптер Smoothie2Go

Підготовка до першого використання

Перед першим використанням блендера вимийте всі його деталі, див. розділ «Догляд та очищення».

(А) Використання глечика

Будьте обережні під час змішування гарячих рідин у глечик у ручному режимі. Змішування слід розпочинати на швидкості 1, щоб уникнути можливих опіків унаслідок виходу пари та бризок. Максимально допустимий об'єм гарячих рідких інгредієнтів у глечик становить 1250 мл.

Ручний режим

- Щоб розпочати змішування, встановіть швидкість (1–10) (6) і натисніть кнопку START/STOP.
- Під час роботи приладу кнопка START/STOP постійно світиться.
- Для припинення змішування знову натисніть кнопку START/STOP і переведіть перемикач назад на «0».

Детальні інструкції з приготування дивіться в таблиці I.

Автоматичні програми приготування та режими консистенції

- Для початку виберіть одну з 3 автоматичних програм приготування (6).
- Постійно світиться індикатор режиму консистенції (5), попередньо встановленого для вибраної програми. За бажанням можна вибрати інший режим консистенції.
- Щоб запустити програму, натисніть кнопку START/STOP.
- Програма зупиняється автоматично.
- Щоб зупинити програму раніше, знову натисніть кнопку START/STOP.

Детальні інструкції з приготування дивіться в таблиці I.

Режим пульсації

Режим пульсації можна використовувати для розбивання великих шматків харчових продуктів або для контролю текстури продукту під час його подрібнення. Тривалість залежить від того, як довго ви утримуєте кнопку START/STOP натиснутою (6).

Використання подвійної функції вимірної склянки

Під час роботи використовуйте вимірну склянку (1), щоб повільно долити олію через крапельний отвір для приготування соусів і заправок (рис. а) або щоб додати невелику кількість рідини (рис. б).



Якщо зняти вимірну склянку, можна додавати інші інгредієнти або рідини на низькій швидкості (рис. с).

Використання темпер

Темпер допомагає протиснути незмішані інгредієнти зі стінок глечика та густу суміш ближче до ножа під час змішування. Темпер (входить у комплект) (8) не торкається ножа під час застосування через отвір вимірної склянки (1).

Примітка: його слід використовувати, лише якщо встановлена основна частина кришки.

(В) Змішування за допомогою пляшки Smoothie2Go

Примітка: під час використання пляшки Smoothie2Go доступні програми «Смузі»  та «Льодова крихта»,  а також усі швидкості.

Пляшку Smoothie2Go не можна використовувати для змішування гарячих продуктів або газованих рідин. Щоб уникнути пошкодження, не заповнюйте контейнер вище позначки «max».

Під час приготування протеїнових коктейлів чи алкогольних напоїв не заповнюйте вище макс. відмітки 400 мл.

Для переробки більших об'ємів рекомендуємо використовувати глечик.

Детальні інструкції з приготування дивіться в таблиці II.

Тепловий захист двигуна

Блендер оснащений тепловим захистом, який захищає двигун від перегріву. Якщо двигун вимкнеться під час роботи, вимкніть блендер із розетки та дайте йому охолонути протягом щонайменше 15 хвилин, перш ніж продовжувати змішування.

Для найкращих результатів

- Якщо під час змішування блендер зупиняється, можливо, не вистачає рідини для ефективного змішування. Додайте ще трохи рідини або вставте темпер і повільно розмішуйте.
- Для приготування невеликої кількості їжі використовуйте низький рівень швидкості.
- Для подрібнення овочів рекомендуємо додавати невелику кількість води для полегшення змішування. Після обробки процідіть подрібнені інгредієнти.
- Заповнюйте глечик у такому порядку: Рідкі продукти, сухі продукти, листові зелень, м'які інгредієнти, тверді або заморожені інгредієнти, кубики льоду. Інгредієнти додавайте у зворотному порядку в пляшку Smoothie2Go.
- Під час змішування в ручному режимі завжди починайте на швидкості 1 і повільно збільшуйте її до бажаного рівня.

Використовуйте насадку для нарізки (додаткову насадку можна придбати в сервісному центрі Braun, однак не у всіх країнах).

Покладіть у глечик 150 г чорносливу без кісточок і увімкніть прилад на 2 секунди на швидкості 10.

(С) Догляд та чищення

Рекомендуємо очищати глечик за допомогою програми «ОЧИЩЕННЯ»,  щоб продовжити термін служби виробу.

Програма автоматично зупиниться після завершення циклу.

Наповніть глечик (3) водою (до макс. позначки 1000 мл), додайте кілька крапель засобу для миття посуду й дотримуйтесь інструкцій.

Та сама процедура застосовується до пляшки Smoothie2Go (макс. позначка для заливання води 300 мл) (11а).

Для отримання найкращих результатів запустіть програму «ОЧИЩЕННЯ» відразу після використання. Після завершення програми ретельно вимийте глечик та дайте йому висохнути.

Щоб ретельно вимити ножі, можна зняти їх, використовуючи вимірну склянку, та помити окремо. Щоб встановити ножі

назад, знову скористайтесь вимірною склянкою.

Примітка: ножі мають міцно триматися в глечикі.

Усі деталі, окрім блока двигуна, ножів та адаптера Smoothie2Go, можна мити в посудомийній машині.

Гарантія та обслуговування

Для отримання детальної інформації див. Умови гарантії та обслуговування або відвідайте сайт www.braunhousehold.com.

Усунення несправностей

Проблема	Можлива причина	Вирішення
Блендер не працює, а всі світлодіоди блимають у незмінному режимі.	Неправильно встановлено глечик або насадку Smoothie2Go.	Перевірте положення насадки та кришки.
	Ножі Smoothie2Go неправильно прикручені до пляшки.	Зніміть насадку Smoothie2Go з блока двигуна. Відкрутіть ножі від пляшки, встановіть їх у правильне положення та прикрутіть назад.
З глечика вихлюпується рідина.	Ущільнювач кришки неправильно встановлений, слабо прилягає або зношений.	Правильно встановіть ущільнювач.
	Погано закрита кришка глечика або вимірна склянка.	Закрийте кришку та вимірну склянку.
	Глечик переповнений.	Дотримуйтесь рекомендацій щодо максимальної кількості в таблиці приготування.
Глечик протікає вниз.	Ущільнювач ножів слабо прилягає або зношений.	Правильно встановіть ущільнювач.
	Ножі глечика неправильно прикручені до нього.	Правильно прикрутіть ножі до глечика.

Блок двигуна рухається стільницею.	Забруднені гумові ніжки.	Очистіть гумові ніжки для належного зчеплення.
Блендер не працює, а всі світлодіоди блимають трьома короткими сигналами.	Тепловий захист активовано для захисту двигуна від перегріву.	Вимкніть блендер, витягніть вилку з розетки та зачекайте щонайменше 15 хвилин, перш ніж відновити роботу.
	Ніж заблокований.	Вимкніть блендер та зніміть контейнер із блока двигуна. Перевірте, чи не блокують ніж інгредієнти.
	Кришка або контейнер від'єдналися під час роботи приладу.	Встановіть кришку та насадку належним чином.
	Якщо помилка не зникає, зверніться в службу підтримки компанії Braun.	

اللغة العربية

الوصف

1. غطاء المعايرة
2. الغطاء ويتضمن حشوية
3. إبريق زجاجي
4. شفرة السحق الدقيق
5. أوضاع القوام
6. زر التشغيل/الإيقاف
7. التحكم في السرعة/قرص البرنامج
8. قاعدة المحرك
9. أداة الكبس
10. سلك الطاقة
11. مكان تخزين السلك (في الجانب الخلفي)
12. مجموعة خلط Smoothie2Go تتكون من:
 - أ. زجاجة Smoothie2Go سعة 600 مل تتضمن غطاء الشرب
 - ب. مجموعة شفرات Smoothie2Go تتضمن حشوية
 - ج. محول Smoothie2Go

قبل أول استخدام

قم بتنظيف جميع الأجزاء قبل استخدام الخلاط للمرة الأولى - راجع قسم "العناية والتنظيف".

(A) استخدام الإبريق

كن حذرًا عند خلط سوائل ساخنة في الإبريق باستخدام الوضع اليدوي. أبدأ بالخلط على السرعة 1 لتجنب الحروق المحتملة بسبب خروج البخار والرذاذ. الحد الأقصى المسموح به من المكونات السائلة الساخنة في الإبريق هو 1250 مل.

الوضع اليدوي

- اختر السرعة (1-10) (6) واضغط على تشغيل/إيقاف لبدء الخلط.
- يضيء زر التشغيل/الإيقاف بشكل دائم أثناء العملية.
- لإنهاء، اضغط على التشغيل/الإيقاف مرة أخرى وأدر القرص مرة أخرى إلى "0".
- للحصول على إرشادات معالجة مفصلة، راجع الجدول الأول "I".

برامج الطعام التلقائية وأوضاع القوام

- أولاً، اختر أحد برامج الطعام التلقائية الثلاثة (6).
- يتم تشغيل وضع القوام (5) المضبوط مسبقًا على البرنامج المحدد بشكل دائم. اختياريًا، يمكنك اختيار وضع قوام آخر.
- اضغط على تشغيل/إيقاف لبدء البرنامج.
- يتوقف البرنامج تلقائيًا.
- لإيقاف البرنامج مُسبقًا، اضغط على تشغيل/إيقاف مرة أخرى.
- للحصول على إرشادات معالجة مفصلة، راجع الجدول الأول "I".

للحصول على أفضل النتائج

- إذا توقفت عملية الخلط أثناء الخلط، فقد لا يكون هناك ما يكفي من السائل للخلط بكفاءة. أضف المزيد من السوائل أو أدخل أداة الكبس وادفعها ببطء.
- لإعداد كميات صغيرة من الطعام، استخدم مستوى سرعة منخفض.
- عند تقطيع الخضار ننصح بإضافة كمية قليلة من الماء لتحسين دوران الخلاط. بعد الانتهاء، قم بتصفية المكونات المقطعة.
- املاً الإبريق بالترتيب التالي: السوائل، السلع الجافة، الخضار الورقي، المكونات اللينة، المكونات الصلبة أو المجمدة، مكعبات الثلج. املاً المكونات بالترتيب السابق لكن بشكل معكوس مع زجاجة Smoothie2Go.
- إذا كان الخلط في الوضع اليدوي، فابدأ دائماً بالسرعة 1 وقم بزيادة السرعة ببطء إلى السرعة المرغوبة.

استخدام معلق المفرمة (ملحق اختياري متوفر في مركز خدمة Braun الخاص بك؛ ولكنه غير متوفر في كل الدول) لإعداد حشوة الفطائر أو دهنها. املاً المفرمة بـ 150 جراماً من البرقوق منزوع النواة وارتكها تعمل على السرعة 10 لمدة ثلاثين.

(C) العناية والتنظيف

نوصي بتنظيف الإبريق باستخدام برنامج التنظيف CLEAN  لإطالة عمره الافتراضي. سيتوقف البرنامج تلقائياً بمجرد اكتمال الدورة.

املاً الإبريق (3) بالماء (بعد أقصى 1000 مل)، وأضف بضع قطرات من صابون غسل الأطباق واتبع الخطوات كما هو موضح.

ينطبق نفس الإجراء على زجاجة Smoothie2Go (بعد أقصى 300 مل من الماء) (11).

للحصول على أفضل النتائج، قم بتشغيل برنامج التنظيف CLEAN مباشرة بعد الاستخدام. تأكد من شطف الإبريق جيداً وتجفيفه في الهواء بعد الانتهاء من البرنامج.

للتنظيف العميق لمجموعة الشفرات، يمكنك تفكيكها باستخدام غطاء المعالجة وتنظيفها بشكل منفصل. لإعادة تجميع مجموعة الشفرات، استخدم غطاء المعالجة مرة أخرى.

ملاحظة: تأكد من تثبيت مجموعة الشفرات بإحكام في الإبريق.

جميع الأجزاء - باستثناء قاعدة المحرك ومجموعات الشفرات ومحول Smoothie2Go - آمنة للاستخدام في غسالة الأطباق.

الضمان والخدمة

للحصول على معلومات مفصلة، انظر النشرة المنفصلة للضمان وخدمة الصيانة أو يمكنك زيارة www.braunhousehold.com.

وضع النبضات

يُمكن استخدام وضع النبضات لتفتيت قطع أكبر من الطعام أو للتحكم في قوام الطعام أثناء التقطيع. تعتمد المدة على طول المدة التي تضغط فيها على زر التشغيل/الإيقاف (6).

استخدام غطاء المعالجة ذي الوظيفة المزدوجة

أثناء التشغيل، استخدم غطاء المعالجة (1) لإضافة الزيت ببطء من خلال فتحة التقطير لاستحلاب الصلصات والتبيلات (الشكل أ) أو إضافة كميات صغيرة من السوائل بسهولة (الشكل ب).



بمجرد إزالة غطاء المعالجة، يمكنك إضافة مكونات أو سوائل إضافية على السرعة المنخفضة (الشكل ج).

استخدام أداة الكبس

تساعد أداة الكبس على كبس المكونات غير المختلطة من جدار الإبريق لأسفل، وإدخال الخلطات السميكة في الشفرات أثناء الخلط. لن يلمس المكبس الملحق (8) الشفرة عند استخدامه من خلال فتحة غطاء المعالجة (1).

ملاحظة: يجب استخدامه عندما يكون الجزء الرئيسي من الغطاء في مكانه فقط.

(B) الخلط باستخدام زجاجة Smoothie2Go

ملاحظة: عند استخدام زجاجة Smoothie2Go، تتوفر برامج الاسمودي  وسحق الثلج  وجميع السرعات للاستخدام.

يجب ألا يتم استخدام زجاجة Smoothie2Go لخلط الأطعمة الساخنة أو السوائل الغازية. لتجنب التلف، لا تملأ الحاويات إلى ما بعد علامة "max".

عند تحضير مخفوقات البروتين أو المشروبات التي تحتوي على الكحول، لا تملأها أكثر من الحد الأقصى. 400 مل.

لتجهيز كميات أكبر، نوصي باستخدام الإبريق.

للحصول على إرشادات معالجة مفصلة، راجع الجدول الثاني "II".

حماية المحرك الحراري

الخلاط مزود بوقاي حراري والذي يحمي المحرك من الحرارة الزائدة. إذا توقف تشغيل المحرك أثناء العملية، فقم بفصل الخلاط وارتك ببرد لمدة 15 دقيقة قبل الاستمرار في الخلط.

دليل استكشاف الأخطاء وإصلاحها

المشكلة	الأسباب المحتملة	الحل
الخلاط لا يعمل وتومض جميع مصابيح LED بنمط ثابت.	لم يتم تركيب الإبريق أو ملحق Smoothie2Go بشكل صحيح.	تحقق من الموضع الصحيح للملحق والغطاء.
	لم يتم تثبيت مجموعة شفرات Smoothie2Go بشكل صحيح على الزجاجاة.	قم بإزالة ملحق Smoothie2Go من قاعدة المحرك. قم بتركيب مجموعة الشفرات من الزجاجاة، وتحقق من موضعها ثم ثبتها بشكل صحيح على الزجاجاة.
السائل يتناثر من الإبريق	لم يتم تركيب حشية الغطاء بشكل صحيح، أو كانت مفككة أو حتى ممزقة.	تأكد من أن الحشية مركبة بشكل صحيح.
	غطاء الإبريق أو غطاء المعايير غير مغلقين بشكل صحيح.	أغلق غطاء الإبريق وغطاء المعايير.
	الإبريق معبأ بشكل مفرط.	اتبع الحد الأقصى الموصى به للكمية في جدول المعالجة.
الإبريق يسرب من الأسفل.	حشية مجموعة الشفرات مفككة أو حتى ممزقة.	تأكد من أن حشية الغطاء مركبة بشكل صحيح.
	لم يتم تثبيت مجموعة شفرات الإبريق بشكل صحيح على الإبريق.	قم بربط مجموعة الشفرات بشكل صحيح في الإبريق
قاعدة المحرك تتحرك على سطح العمل.	الأرجل المطاطية ليست نظيفة.	نظف الأرجل المطاطية لضمان ثبات جيد.
الخلاط لا يعمل وتومض جميع مصابيح LED بنمط ثلاث ومضات قصيرة.	يتم تنشيط الحماية الحرارية لحماية وحدة المحرك من السخونة الزائدة.	أوقف تشغيل الخلاط، وافصله عن الكهرباء وانتظر 15 دقيقة على الأقل قبل استئناف العملية.
	الشفرة عالقة.	قم بإيقاف تشغيل الخلاط وإزالة الحاوية من قاعدة المحرك. تحقق مما إذا كانت المكونات تعيق حركة الشفرة.
		تم فصل الغطاء أو الحاوية أثناء التشغيل
		تأكد من تركيب الغطاء والملحق بشكل صحيح.
إذا لم يختفِ رمز الخطأ، فاتصل بخدمة عملاء Braun.		