

Haier



User Manual

Refrigerator-Freezer

HFR3718ENMM

HFR3718ENMD

HFR3718ENGB

HFR3718ENMD(UK)

EN

BG

CZ

DE

EL

ES

FR

HU

IT

NL

PL

PT

RO

SK

UKR

EN

**WARNING: Risk of fire/ flammable material**

EN

The symbol indicates there is a risk of fire since flammable materials are used. Take care to avoid causing a fire by igniting flammable material.

ПРЕДУПРЕЖДЕНИЕ: Опасност от пожар/ запалим материал

BG

Символът показва, че съществува опасност от пожар, тъй като се използват запалими материали. Внимавайте да не предизвикате пожар чрез подпалване на запалим материал.

VAROVÁNÍ: Nebezpečí Požáru/Hořlavého Materiálu

CZ

Symbol označuje riziko požáru, protože byly použity hořlavé materiály. Dbejte na to, aby nedošlo ke vzniku požáru zapálením hořlavého materiálu.

WARNUNG: Brandgefahr/ brennbares Material

DE

Das Symbol weist auf Brandgefahr hin, da brennbare Materialien verwendet werden. Verhindern Sie die Entstehung von Bränden, die durch entflammbare Materialien verursacht werden.

ΠΡΟΣΟΧΗ Κίνδυνος φωτιάς/εύφλεκτο υλικό

EL

Το σύμβολο υποδεικνύει ότι υπάρχει κίνδυνος φωτιάς επειδή χρησιμοποιούνται εύφλεκτα υλικά. Προσέχετε να αποφεύγετε την πρόκληση φωτιάς από ανάφλεξη εύφλεκτου υλικού.

ADVERTENCIA: Riesgo de incendio o material inflamable

ES

El símbolo indica que existe riesgo de incendio, dado que se utilizan materiales inflamables. Se debe procurar evitar incendios medi ante la combustión de materiales inflamables.

ATTENTION: Risque d'incendie ou de matières inflammables

FR

Le symbole montre qu'il y'a le risque de matériaux inflammables sont utilisés. Prendre soin d'éviter de provoquer un incendie en ingérant des matières inflammables.

FIGYELEM: Tűz / gyúlékony anyag veszélyé

HU

A szimbólum azt jelzi, hogy tűzveszély áll fenn, mivel gyúlékony anyagokat használnak. Ügyeljen arra, hogy ne tegyen rá tűzveszélyes gyúlékony anyagot.

ATTENZIONE: Rischio di incendio/ materiale infiammabile

IT

Il simbolo indica il rischio di incendio nel caso di utilizzo di materiali infiammabili. Fare attenzione ed evitare l'insorgere di incendi a causa della combustione di materiali infiammabili.

WAARSCHUWING: Brandrisico / brandbaar materiaal

NL

Het systeem geeft aan dat er een brandrisico bestaat aangezien brandbaar materiaal wordt gebruikt. Zorg ervoor dat er geen brand wordt veroorzaakt door brandbaar materiaal te ont steken.

OSTRZEZENIE: Ryzyko pożaru/ materiał łatwopalny

PL

Symbol wskazuje, że istnieje ryzyko pożaru, ponieważ używane są materiały łatwopalne. Dbaj o to, aby uniknąć pożaru poprzez zapale nie łatwopalnego materiału.

AVISO: Risco de incendio e material inflamável

PT

O símbolo indica que existe um risco de incêndio, uma vez que são utilizados materiais inflamáveis. Tenha cuidado para evitar provocar um incêndio acendendo material inflamável.

AVERTISMENT: Risc de incendiu/ material inflamabil

RO

Simbolul indică faptul că există risc de incendiu, deoarece sunt utilizate materiale inflamabile. Evitați provocarea unui incendiu cauzat de materialele inflamabile.

VAROVANIE: Nebezpečnostvo požiaru/ horľavý materiál

SK

Symbol označuje nebezpečnostvo požiaru, pretože sa používajú horľavé materiály. Dávajte pozor, aby ste zabránili vzniku požiaru vznetením horľavého materiálu.

ЗАСТЕРЕЖЕННЯ. Ризик пожежі/легкозаймісті матеріали

UKR

Символ вказує на небезпеку пожежі, оскільки використовуються легкозаймісті матеріали. Будьте обережні, щоб не спричинити пожежу, запаливши легкозаймістий матеріал.

| | | |
|-------------------------------|------------------------------------|----|
| <u>5 Safety information</u> | Before first use | 6 |
| | Installation | 6 |
| | Daily use | 7 |
| <u>10 Intended use</u> | | |
| <u>11 Product description</u> | | |
| <u>12 Control panel</u> | | |
| <u>13 Use</u> | Lock/unlock panel | 13 |
| | Auto Set mode | 14 |
| | Adjust the temperature for fridge | 15 |
| | Adjust the temperature for freezer | 15 |
| | Super Cool function | 16 |
| | Super Freeze function | 16 |
| | My Zone function | 17 |
| | Holiday function | 17 |
| <u>21 Equipment</u> | | |
| <u>23 Energy saving tips</u> | | |
| <u>24 Care and cleaning</u> | | |
| <u>26 Troubleshooting</u> | | |
| <u>30 Installation</u> | | |
| <u>33 Technical data</u> | | |
| <u>35 Customer service</u> | | |

Thank you for purchasing a Haier Product.

Please read these instructions carefully before using this appliance. The instructions contain important information which will help you get the best out of the appliance and ensure safe and proper installation, use and maintenance.

Keep this manual in a convenient place so you can always refer to it for the safe and proper use of the appliance.

If you sell the appliance, give it away, or leave it behind when you move house, make sure you also pass this manual so that the new owner can become familiar with the appliance and safety warnings.

Accessories

Check the accessories and literature in accordance with this list:



Energy label



Warranty card



User manual
"OK" sticker



Quick Guide



WARNING – Important Safety information



NOTICE-General information and tips



Environmental information



Disposal

Help protect the environment and human health. Put the packaging in applicable containers to recycle it. Help to recycle waste of electrical and electronic appliances. Do not dispose appliances marked with this symbol with the household waste. Return the product to your local recycling facility or contact your municipal office.



WARNING!

Risk of injury or suffocation!

Refrigerants and gases must be disposed of professionally. Ensure that the tubing of the refrigerant circuit is not damaged before being properly disposed of. Disconnect the appliance from the mains supply. Cut off the mains cable and dispose of it. Remove the trays and drawers as well as the door catch and seals, to prevent children and pets to get closed in the appliance.

Before switching on the appliance for the first time read the following safety hints!:



WARNING!

Before first use

- ▶ Make sure there is no transport damage.
- ▶ Remove all packaging and keep out of children's reach.
- ▶ Wait at least two hours before installing the appliance in order to ensure the refrigerant circuit is fully efficient.
- ▶ Handle the appliance always with at least two persons because it is heavy.

Installation

- ▶ The appliance should be placed in a well-ventilated place. Ensure a space of at least 10 cm above and around the appliance.
- ▶ Never place the appliance in a damp area or location where it might be splashed with water. Clean and dry water splashes and stains with a soft clean cloth.
- ▶ Do not install the appliance in direct sunlight or in the near of heat sources (e.g. stoves, heaters).
- ▶ Install and level the appliance in an area suitable for its size and use.
- ▶ Keep ventilation openings in the appliance or in the in-built structure clear of obstruction.
- ▶ Make sure that the electrical information on the rating plate agrees with the power supply. If it does not, contact an electrician.
- ▶ The appliance is operated by a 220-240 VAC/50 Hz power supply. Abnormal voltage fluctuation may cause the appliance to fail to start, or damage to the temperature control or compressor, or there may be an abnormal noise when operating. In such case, an automatic regulator shall be mounted.
- ▶ Do not use multi-plug adapters and extension cables.
- ▶ Do not locate multiple portable socket-outlets or portable power supplies at the rear of the appliance.
- ▶ Ensure that the power cable is not trapped by the refrigerator. Do not step on the power cable.



WARNING!

- ▶ Use a separate earthed socket for the power supply which is easy accessible. The appliance must be earthed.
Only for UK: The appliance's power cable is fitted with 3-cord (grounding) plug that fits a standard 3-cord (grounded) socket. Never cut off or dismantle the third pin (grounding). After the appliance is installed, the plug should be accessible.
- ▶ Do not damage the refrigerant circuit.

Daily use

- ▶ This appliance can be used by children aged from 8 years and above and persons with reduced physical, sensory or mental capabilities or lack of experience and knowledge if they have been given supervision or instruction concerning use of the appliance in a safe way and understand the hazards involved.
- ▶ Children aged from 3 to 8 years are allowed to load and unload, but not allowed to clean or install the refrigerating appliances.
- ▶ Keep away children under 3 years of age from the appliance unless they are constantly supervised.
- ▶ Children shall not play with the appliance.
- ▶ If cool gas or other inflammable gas is leaking in the vicinity of the appliance, turn off the valve of the leaking gas, open the doors and windows and do not unplug a plug in the power cable of the refrigerator or any other appliance.
- ▶ Notice that the appliance is set for operation at a specific ambient range between 10 and 43°C. The appliance may not work properly if it is left for a long period at a temperature above or below the indicated range.
- ▶ Do not place unstable articles (heavy objects, containers filled with water) on top of the refrigerator, to avoid personal injury caused by falling or electric shock caused by contact with water.
- ▶ Do not pull on the door shelves. The door may be pulled slant, the bottle rack, may be pulled away, or the appliance may topple.
- ▶ Open and close the doors only with the handles. The gap between the doors and between the doors and the cabinet is very narrow. Do not extend your hands in these areas to avoid pinching your fingers. Open or close the refrigerator doors only when there are no children standing within the range of door movement.



WARNING!

- ▶ Do not store or use inflammable, explosive or corrosive materials in the appliance or in the vicinity.
 - ▶ Do not store medicines, bacteria or chemical agents in the appliance. This appliance is a household appliance. It is not recommended to store materials that require strict temperatures.
 - ▶ Never store liquids in bottles or cans (besides high percentage spirits) especially carbonated beverages in the freezer, as these will burst during freezing.
 - ▶ Check the condition of food if a warming in the freezer has taken place.
 - ▶ Do not set unnecessarily low temperature in the refrigerator compartment. Minus temperatures may occur at high settings. Attention: Bottles can burst
 - ▶ Do not touch frozen goods with wet hands (wear gloves). Especially do not eat ice lollies immediately after removal from the freezer compartment. There is the risk to freeze or the formation of frost blisters. FIRST aid: keep immediately under running cold water. Do not pull away!
 - ▶ Do not touch the inside surface of the freezer storage compartment when in operation, especially with wet hands, as your hands may freeze onto the surface.
 - ▶ Unplug the appliance in the event of a power interruption or before cleaning. Allow at least 7 minutes before restarting the appliance, as frequent starting may damage the compressor.
 - ▶ Do not use electrical devices inside the food storage compartments of the appliance, unless they are of the type recommended by the manufacturer.
- Maintenance / cleaning
- ▶ Make sure children are supervised if they carry out cleaning and maintenance.
 - ▶ Disconnect the appliance from the electrical supply before undertaking any routine maintenance. Allow at least 7 minutes before restarting the appliance, as frequent starting may damage the compressor.



WARNING!

- ▶ Hold the plug, not the cable, when unplugging the appliance.
- ▶ Do not clean the appliance with hard brushes, wire brushes, detergent powder, petrol, amyl acetate, acetone and similar organic solutions, acid or alkaline solutions. Please clean with special refrigerator detergent to avoid damage.
- ▶ Do not scrape off frost and ice with sharp objects. Do not use sprays, electric heaters like heater, hair dryer, steam cleaners or other sources of heat in order to avoid damage to the plastic parts.
- ▶ Do not use mechanical devices or other means to accelerate the defrosting process, other than those recommended by the manufacturer.
- ▶ If the supply cord is damaged, it must be replaced by the manufacturer, its service agent or similarly qualified persons in order to avoid a hazard.
- ▶ Do not try to repair, disassemble or modify the appliance by yourself. In case of repair please contact our customer service.
- ▶ Eliminate the dust on the back of the unit at least once in the year to avoid hazard by fire, as well as increased energy consumption.
- ▶ Do not spray or flush the appliance during cleaning.
- ▶ Do not use water spray or steam to clean the appliance.
- ▶ Do not clean the cold glass shelves with hot water. Sudden temperature change may cause the glass to break.

Refrigerant gas information



WARNING!

The appliance contains the flammable refrigerant ISOBUTANE (R600a). Make sure the refrigerant circuit is not damaged during transportation or installation. Leaking refrigerant may cause eye injuries or ignite. If a damage has occurred, keep away open fire sources, thoroughly ventilate the room, do not plug or unplug the power cords of the appliance or any other appliance. Inform the customer service.

In case of eyes get into contact with the refrigerant, rinse immediately it under running water and call immediately the eye specialist.

Intended use

This appliance is intended for cooling and freezing food. It has been designed exclusively for use in household and similar applications such as staff kitchen areas in shops, offices and other working environments; farm houses and by clients in hotels, motels and other residential type environments as well as in bed-and-breakfast and catering business. It is not intended for commercial or industrial use.

Changes or modifications to the device are not allowed. Unintended use may cause hazards and loss of warranty claims.

Standards and directives



This product meets the requirements of all applicable EC directives with the corresponding harmonised standards and UK standards, which provide for CE and UKCA marking.



CAUTION!

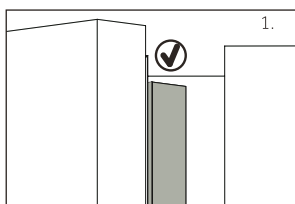

When you close the door, the vertical door strip on the left door should be bent inside (1).

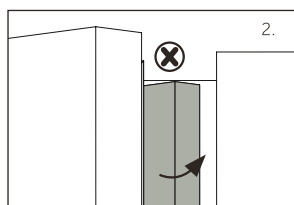

If you try to close the left door and the vertical door strip is unbent (2), you should bend it firstly, otherwise the door strip will hit the fixing shaft or right door. Thus a damage to the door slip or a leak will occur.

There is a heating thread inside the frame. The temperature of the surface will rise a little, which is normal and won't affect the function of appliance.

i NOTICE

Due to technical changes and different models, some of the illustrations in this manual may differ from your model.

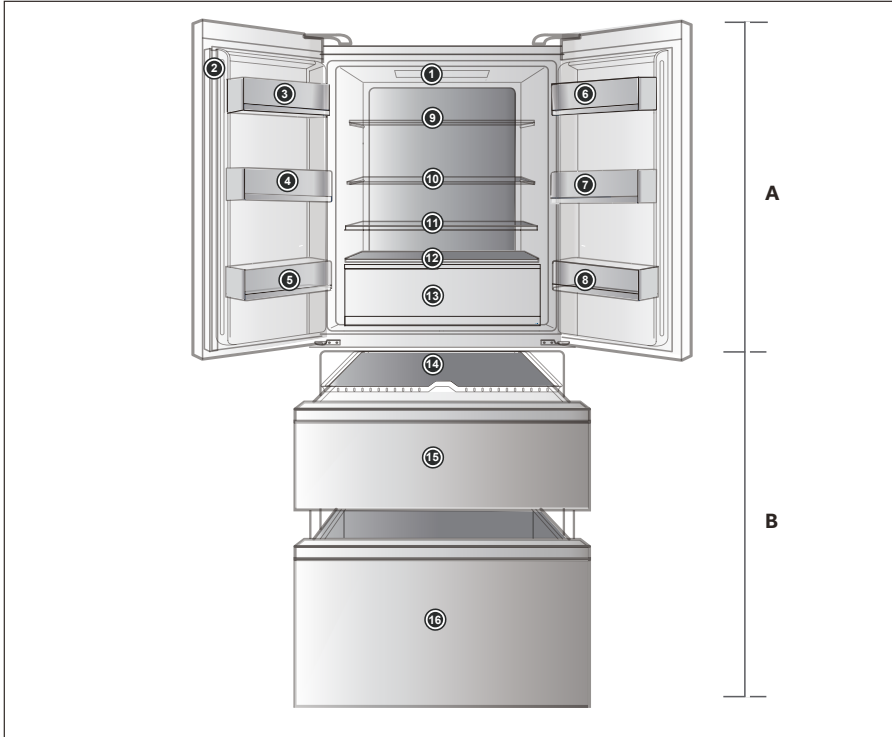

A: Fridge compartment

- 1 Refrigerator LED lamp Door beam
- 2 Door beam
- 3 Bottle holder(upper left)
- 4 Bottle holder(middle left)
- 5 Bottle holder(lower left)
- 6 Bottle holder(upper right)
- 7 Bottle holder(middle right)
- 8 Bottle holder(lower right)
- 9 Glass shelf
- 10 Glass shelf
- 11 Glass shelf
- 12 Glass shelf
- 13 My Zone drawer

B: Freezer compartment

- 14 Sliding tray
- 15 Upper freezer drawer
- 16 Lower freezer drawer

Control panel

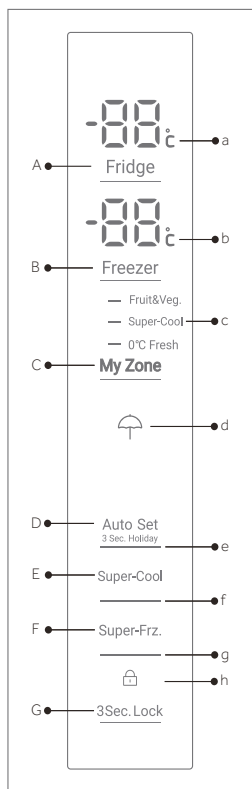

HFR3718ENMM/
HFR3718ENMD/
HFR3718ENMD(UK)

Buttons:

- A Fridge temperature setting
- B Freezer temperature setting
- C My Zone setting
- D Auto Set mode and Holiday function on/off
- E Super Cool function on/off
- F Super Freeze function on/off
- G Panel lock/unlock

Indicators:

- a Temperature fridge compartment
- b Temperature freezer compartment
- c My Zone function
- d Holiday function
- e Auto Set mode
- f Super-Cool function
- g Super-Freeze function
- h Panel lock

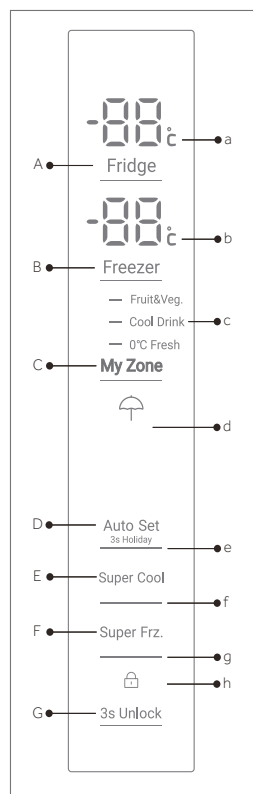

HFR3718ENGB

Before first use

- ▶ Remove all packaging materials, keep them out of children`s reach and dispose them in an environmentally friendly manner.
- ▶ Clean the inside and outside of the appliance with water and a mild detergent before putting any food in it.
- ▶ After the appliance has been levelled and cleaned, wait for at least 2-5 hours before connecting it to the power supply. See Section INSTALLATION.
- ▶ Precool the compartments at high settings before loading with food. The function Super Frz. helps to cool down the compartments quickly.
- ▶ The refrigerator temperature and freezer temperature are automatically set to 5° C and -18° C respectively. These are the recommended settings. If desired, you can change these temperatures manually. Please see MANUAL ADJUSTING MODE..

Sensor keys

The buttons on the control panel are sensor keys, which already respond when lightly touched with the finger.

Switch on /of the appliance

The appliance is in operation as soon as it is connected to the power supply.

When the appliance is powered on for the first time, the actual refrigerator and freezer temperatures („a“ and „b“) are displayed. The display will flash. If the doors are closed it will switch off after 30 seconds. Maybe the panel lock is active.



NOTICE: Presettings

- ▶ The appliance is preset to the recommended temperature of 5°C (refrigerator) and -18°C (freezer). Under normal ambient condition you need not to set a temperature.
- ▶ The presetting function for the My Zone drawer is Fruit&Veg.
- ▶ When the appliance is switched on after disconnection from the main power supply,
- ▶ It may take up to 12 hours for the correct temperatures to be reached.

Empty the appliance before switching off. To switch off the appliance, pull the power cord out of the power socket.

Standby-mode

The display screen turns off automatically 30 seconds after pressing a key. The display will be automatically locked. It lights up automatically by touching any key or opening the door/drawer.

Lock/unlock panel

The display screen turns off automatically 30 seconds after pressing a key. The display will be automatically locked. It lights up automatically by touching any key or opening the door/drawer.

- ▶ Touch key "G" for 3 seconds to block all panel elements against activation. The related indicator "h" is now displayed.
- ▶ For unlocking touch again the key.



HFR3718ENMM/
HFR3718ENMD/
HFR3718ENMD(UK)



HFR3718ENGB

NOTICE:Panel lock

The control panel is automatically blocked against activation if 30 seconds no key is touched. For any settings the control panel must be unlocked.

Door opening alarm

When one of the refrigerator doors is opened for more than 3 minutes, the door opening alarm will sound. The alarm can be silenced by closing the door. If the door is left open for more than 7 minutes, the light inside the refrigerator and control panel illumination will automatically switch off.

Select the working mode

You may need to select one of the following two ways to set the appliance:

Auto Set mode

If you do not have any special requirements, we recommend that you use Auto Set mode. In the mode, the appliance can automatically adjust the temperature setting according to the ambient temperature and temperature change in the appliance. This function is totally hand free.

1. Unlock the panel by touching key "G" if it is locked.
2. Touch key "D".
3. Indicator "e" illuminates and the function is activated.

By repeating the above steps or selecting an other function this function can be switched off again.

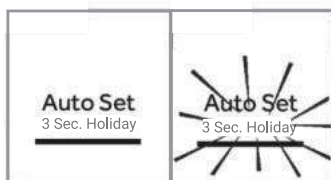

Manual adjusting mode

If you want to manually adjust the temperature of the appliance in order to store a particular food, you can set the temperature via a temperature adjusting key:

NOTICE:Conflict with other functions

The temperature cannot be adjusted, if any other function (Super-Cool, Super-Freeze, Holiday or Auto Set) is activated or the display is locked. The corresponding indicator will flash accompanying with a buzzer.

Adjust the temperature for fridge

If you do not have any special requirements, we recommend that you use Auto Set mode. In the mode, the appliance can automatically adjust the temperature setting according to the ambient temperature and temperature change in the appliance. This function is totally hand free.

1. Unlock the panel by touching key "G" if it is locked.
2. Touch key „A" (Fridge) to select the fridge compartment. The actual temperature in the fridge compartment is displayed.
3. Touch sequentially key "A" (Fridge) until the desired value of temperature is flashing. A signal will sound at each key touch. The temperature decreases in sequences of 1°C from a minimum of 1°C to a maximum of 9°C. The optimum temperature in the fridge is 5 °C. Colder temperatures mean unnecessary energy consumption.
4. Touch any key except „A" (Fridge) to confirm, or the setting confirms automatically after 5 seconds. Displayed temperature stops flashing.

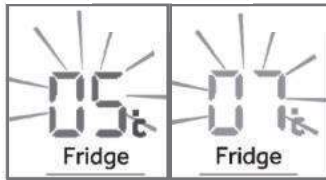

Adjust the temperature for freezer

1. Unlock the panel by touching key "G" if it is locked.
2. Touch key "B" (Freezer) to select the freezer compartment. The actual temperature in the freezer compartment is displayed.
3. Touch sequentially key "B" (Freezer) until the desired value of temperature is flashing. A signal will sound at each key press. The temperature increases in sequences of 1°C from 14°C to -24°C. The optimum temperature in the freezer is -18°C. Colder temperatures mean unnecessary energy consumption.
4. Touch any key except „B" (Freezer) to confirm, or the setting confirms automatically after 5 seconds. Displayed temperature stops flashing.



NOTICE: Influences on temperatures

The indoor temperatures are influenced by the following factors.

- ▶ Ambient temperature
- ▶ Frequency of door opening
- ▶ Amount of stored foods
- ▶ Installation of the appliance

Super-Cool function

Switch on the Super-Cool function if larger quantity of food should be stored (for example after the purchase). The Super-Cool function accelerates the cooling of fresh food and protects the goods already stored from undesirable warming. When the function starts, the temperature is nearly $+1^{\circ}\text{C}$.

1. Unlock the panel by touching key "G" if it is locked.
2. Touch key „E“(Super-Cool).
3. Indicator „f“ illuminates and the function is activated.

By repeating the above steps or selecting an other function this function can be switched off again.

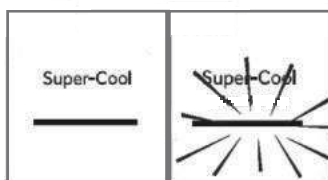

NOTICE:Automatically switch off

This function will be automatically disabled when it has lasted for about 4 hours.

Super-Freeze function

Fresh food should be frozen as quickly as possible to the core. This preserves the best nutritional value, appearance and taste. The Super-Freeze function accelerates the freezing of fresh food and protects the goods already stored from undesirable warming. If you need to freeze a large amount of food at once, it is recommended to set the Super-Freeze function on ahead for 24h before the usage of frozen room. When the function starts, the temperature is lower than -24°C .

1. Unlock the panel by touching key "G" if it is locked.
2. Touch key „F“ (Super-Freeze)
3. Indicator „g“ illuminates and the function is activated.

By repeating the above steps or selecting an other function this function can be switched off again.

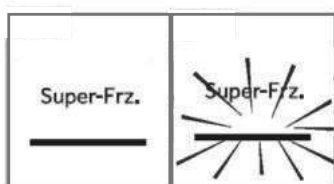



NOTICE:Automatically switch off

The Super-Freeze function will automatically switch off when it has lasted for about 50 hours. The appliance is then operated at the previously set temperature.

Holiday function

This function sets the fridge temperature permanently to 17°C. This allows to keep the door of the empty fridge closed without causing an odour or mold - during a long absence (e.g. during holiday). The freezer compartment is free for your setting.

1. Unlock the panel by touching key "G" if it is locked.
2. Touch key „E“ (Super-Cool) for 3 seconds. Indicator „d“ illuminates and the function is activated.

By repeating the above steps or selecting an other function this function can be switched off again.



WARNING!

In Holiday function. The setting of "Fruit&Veg, Super Cool or Cool Drink, 0°C fresh" icons in Myzone will be switched off and the temperature of Myzone cannot be adjusted. The fridge compartment and Myzone will display in the previous setting once exiting the holiday function.

Activate the holiday function, when the ambient temperature is higher than 17°C, the temperature in the refrigerator compartment is maintained at around 17° C; when the ambient temperature is 17 °C or lower, the temperature in the refrigerator compartment can reach up to the ambient temperature.

My Zone drawer

The fridge compartment is equipped with a My Zonedrawer. Following functions are available:

Function Fruit & Veg.

This function is suitable to store fresh fruits and vegetables.

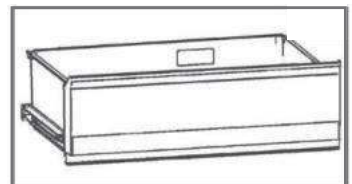



NOTICE:Fruit & Veg. function

Cold-sensitive fruits like pineapple, avocado, bananas, grapefruits and vegetables such as potatoes, aubergines, beans, cucumbers, zucchini and tomatoes and cheese should not be stored in the My Zone drawer.

Function 0°C Fresh

This function sets the temperature in the MyZone drawer to 0 °C. Suitable to store fresh food such as meat or fish. Most meat can be better preserved at 0°C.



NOTICE:0°C Fresh function

Due to different water contents of meat, some meat with more moisture will be frozen at temperatures lower than 0 °C. So "immediately cut" meat should be stored in My-Zone box, with temperatures min. 0°C.

When the 0°C fresh function is activated and the refrigerator compartment is set below level 5, the My Zone drawer can be used as a chill compartment.

Super Cool (HFR3718ENMM/HFR3718ENMD/HFR3718ENMD(UK))

This function allows to store products such as cheese, fresh pasta and dairy products. The temperature in MyZone compartment is set to +2°C.

Cool Drink (HFR3718ENGB)

This function allows to store products such as cheese, fresh pasta and dairy products. The temperature in MyZone compartment is set to +2°C.



NOTICE:MyZone drawer

- ▶ One of the three functions of the My Zone compartment must always be activated.
- ▶ To reduce the refrigerator compartment temperature use the Super Cool or Cool Drink function. To increase it, use the Fruit & Veg. function.

Select function for MyZone box

1. Unlock the panel by touching key "G" if it is locked.
2. Touch sequentially „C" (MyZone) until the desired function "c" is flashing.
3. After a few seconds indicator "c" will shine permanently and the setting is confirmed.



HFR3718ENMM/
HFR3718ENMD/
HFR3718ENMD(UK)



HFR3718ENGB

Storing into the refrigerator compartment

Keep your fridge temperature below 5°C.

- ▶ Hot food must be cooled to room temperature before storing in the appliance.
- ▶ Foods stored in the refrigerator should be washed and dried before storing.
- ▶ Food to be stored should be properly sealed to avoid odour or taste alterations.
- ▶ Do not store excessive quantities of food. Leave spaces between foods to allow cold air flowing around them, for a better and more homogeneous cooling.
- ▶ Foods eaten daily should be stored at the front of the shelf.
- ▶ Leave a gap between foods and the inner walls, allowing air flowing. In special way don't store foods against the rear wall: foods could freeze against rear wall. Avoid direct contact of food (especially oily or acidic food) with the inner liner, as oil/acid can erode the inner liner. Clean away oily/acid dirt whenever it is found.
- ▶ Frozen food can be gently thawed in the refrigerator compartment. This saves energy.
- ▶ Unpleasant odours inside the fridge are a sign that something has spilled and cleaning is required. See CARE AND CLEANING.
- ▶ Different foods should be placed in different areas according to their properties.

Storage into the freezer compartment

- ▶ Keep the freezer temperature at -18°C.
- ▶ 24 hours before freezing switch on the Super-Freeze function; -for small quantities of food 4-6 hours are sufficient.
- ▶ Hot food must be cooled to room temperature before storing in the freezer compartment.
- ▶ Food cut into small portions will freeze faster and be easier to defrost and cook. The recommended weight for each portion is less than 2.5 kg
- ▶ It is better to pack food before putting it into the freezer. The outside of the packaging must be dry to avoid bags sticking together. Packaging materials should be odour-free, airtight, non-poisonous and nontoxic.
- ▶ In order to avoid expiration of storage periods, please note the freezing date, time limit and name of the food on the packaging according to the storage periods of different foods.

- ▶ **WARNING!:** Acid, alkali and salt etc. could erode the internal surface of the freezer. Do not place the food having these substances (e.g. sea fish) directly on the internal surface. Salt water in the freezer should be cleaned up immediately.
- ▶ Do not exceed the food storage times recommended by the manufacturers. Only take the required amount of food out of the freezer.
- ▶ Consume defrosted food quickly. Defrosted food cannot be re-frozen unless it is first cooked, otherwise it may be less edible.
- ▶ Do not load excessive quantities of fresh food in the freezer compartment. Refer to the freezing capacity of the freezer - See TECHNICAL DATA or data at the type plate.
- ▶ Food can be stored in the freezer at a temperature of at least -18°C for 2 to 12 months, depending on its properties (e.g., meat: 3-12 months, vegetables: 6-12 months)
- ▶ When freezing fresh food, avoid bringing it in contact with already frozen food. Risk of thawing!

When storing commercially frozen foods, please follow these guidelines:

- ▶ Always follow manufacturers' guidelines for the length of time you should store food for. Do not exceed these guidelines!
- ▶ Try to keep the length of time between purchase and storage as short as possible to preserve food quality.
- ▶ Buy frozen foods, which have been stored at a temperature of -18°C or below.
- ▶ Avoid buying food which has ice or frost on the packaging - This indicates that the products might have been partially defrosted and refrozen at some point temperature rises affect the quality of food.

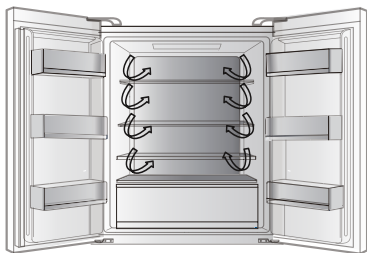

Multi-air-flow

1. The refrigerator is equipped with a multi-air-flow system, with which cool air flows are located on every shelf level. This helps to maintain a uniform temperature to ensure that your food is kept fresher for longer.

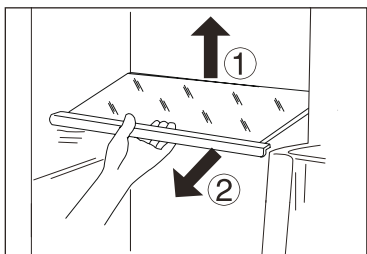

Adjustable shelves

1. The height of the shelves can be adjusted to fit your storage needs.
2. To relocate a shelf, remove it first by uplifting its hind edge ① and pulling it out ②.
3. To reinstall it, put it on the lugs on both sides and push it to the most rearward position until the rear of the shelf is fixed inside the slots in the sides.

Removable door racks/bottle holder

1. The door racks can be removed for cleaning:
2. Place hands on each side of the rack, lift it upwards ① and pull it out ②.
3. In order to insert the door rack, the above steps are carried out in reverse order.

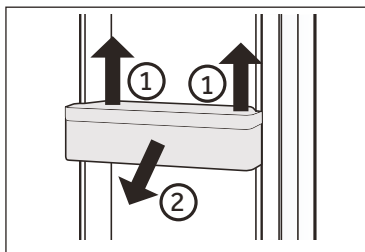

OPTIONAL: OK-temperature indicator

The OK-temperature indicator can be used to determine temperatures below +4°C. Gradually reduce the temperature if the sign does not indicate "OK".

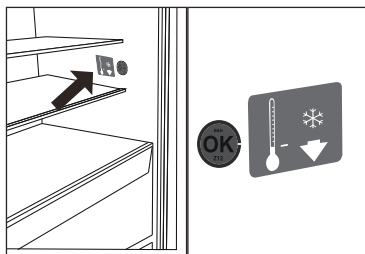

NOTICE:

When the appliance is switched on, it may take up to 12 hours for the correct temperatures to be reached.

Removable upper freezer drawer

1. Pull out to the upper freezer drawer to the maximum extent
2. Pull out the freezing tray to stop position, lift and remove.
3. Lift the drawer until it is separated from the support block. push it into the freezer and tilt it to take out.

In order to insert the drawer, the above steps are carried out in reverse order.

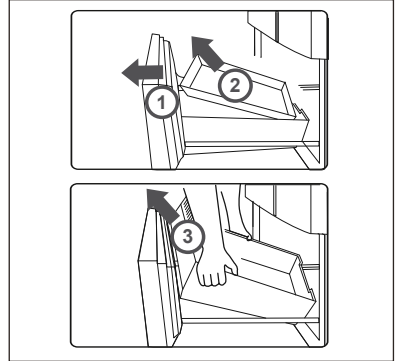

Removable lower freezer drawer

1. Pull out to the lower freezer drawer to the maximum extent
2. Lift the drawer until it is separated from the support block. push it into the freezer and tilt it to take out.

In order to insert the drawer, the above steps are carried out in reverse order.

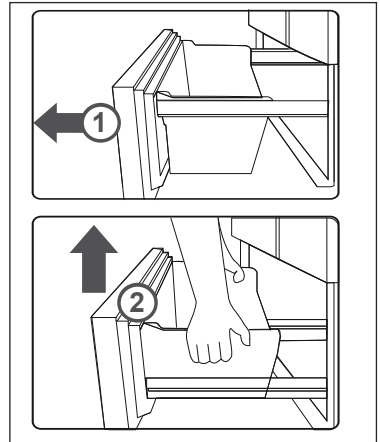

The Light

The LED interior light comes on when the door is opened. The performance of the lights is not affected by any of the appliances other settings.



Energy saving tips

- ▶ Make sure the appliance is properly ventilated (see INSTALLATION).
- ▶ Do not install the appliance in direct sunlight or in the near of heat sources (e.g. stoves, heaters).
- ▶ Avoid unnecessarily low temperature in the appliance. The energy consumption increases the lower the temperature in the appliance is set.
- ▶ Functions like POWER- FREEZE consume more energy.
- ▶ Allow warm food to cool down before placing it in the appliance.
- ▶ Open the appliance door as little and as briefly as possible.
- ▶ Do not overfill the appliance to avoid obstructing the air flow.
- ▶ Avoid air within the food packaging.
- ▶ Keep door seals clean so that the door always closes correctly.
- ▶ Defreeze frozen food in the fridge storage compartment.
- ▶ The most energy-saving configuration requires the appliance keep drawers, food box and shelves on factory-fresh condition, and food should be places as far as possible without blocking the air outlet of the duct.



WARNING!

Disconnect the appliance from the power supply before cleaning.

Cleaning

Clean the appliance when only little or no food is stored.

The appliance should be cleaned every four weeks for good maintenance and to prevent bad stored food odors.



WARNING!

- ▶ Do not clean the appliance with hard brushes, wire brushes, detergent powder, petrol, amyl acetate, acetone and similar organic solutions, acid or alkaline solutions. Please clean with special refrigerator detergent to avoid damage.
- ▶ Do not spray or flush the appliance during cleaning.
- ▶ Do not use water spray or steam to clean the appliance.
- ▶ Do not clean the cold glass shelves with hot water. Sudden temperature change may cause the glass to break.
- ▶ Do not touch the inside surface of the freezer storage compartment, especially with wet hands, as your hands may freeze onto the surface.
- ▶ In case of heating check the condition of frozen goods.

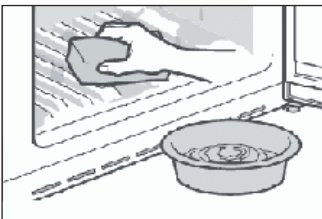

- ▶ Always keep the door gasket clean.
- ▶ Clean the inside and housing of the appliance with a sponge dampened in warm water and neutral detergent.
 1. Please scrub the interior and exterior of the refrigerator, including door sealing, door rack, glass shelves, boxes and so on, with a soft towel or sponge dipped in warm water (you may add neutral detergent into the warm water).
 2. If there is liquid spilled, remove all the contaminated parts, directly rinse with the flow water, dry and place it back into the fridge.
 3. If there is spilled cream (such as the cream, melting ice cream), please remove all the contaminated parts, put into the warm water with about 40 °C for some time, then rinse with the flow water, dry and place it back into the fridge.
 4. In case some small part or component gets stuck inside of the fridge (between shelves or drawers), use small soft brush to release it. If you could not reach the part, please contact Haier service
- ▶ Rinse and dry with soft cloth.
- ▶ Do not clean any of the parts of the appliance in a dishwasher.
- ▶ Allow at least 7 minutes before restarting the appliance as frequent starting may damage the compressor.

Defrosting

The defrosting of the refrigerator and the freezer compartment are done automatically; no manual operation is needed.

Replacing the LED-lamps

WARNING!

Do not replace the LED lamp yourself, it must only be replaced by either the manufacturer or the authorised service agent.

The lamps adopts LED as its light source, featuring low energy consumption and long service life. If there is any abnormality, please contact the customer service . See CUSTOMER SERVICE.

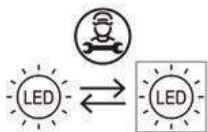

Replaceable (LED only) light source by a professional.

This product contains a light source of energy efficiency class G.

| Compartment | Voltage | Energy efficiency class | Model |
|----------------------|---------|-------------------------|--|
| RefrigeratorLED lamp | 12V | G | HFR3718ENMM HFR3718ENMD HFR3718ENGB HFR3718ENMD(UK) |

Non-use for a longer period

If the appliance is not used for an extended period of time, and you will not use the Holiday-function for the refrigerator:

- ▶ Take out the food.
- ▶ Unplug the power cord.
- ▶ Clean the appliance as described above.
- ▶ Keep the doors open to prevent the creation of bad odours inside.

NOTICE

Turn the appliance off only if strictly necessary.

Moving the appliance

1. Remove all food and unplug the appliance.
2. Secure shelves and other moveable parts in the fridge and the freezer with adhesive tape.
3. Do not tilt the refrigerator more than 45° to avoid damaging the refrigerating system.

WARNING!

- ▶ Do not lift the appliance by its handles.
- ▶ Never place the appliance horizontally on the ground.

Many occurring problems could be solved by yourself without specific expertise. In case of a problem please check all shown possibilities and follow below instructions before you contact an after sales service. See CUSTOMER SERVICE.



WARNING!

- ▶ Before maintenance, deactivate the appliance and disconnect the mains plug from the mains socket.
- ▶ Electrical equipment should be serviced only by qualified electrical experts, because improper repairs can cause considerable consequential damages.
- ▶ A damaged supply should only be replaced by the manufacturer, its service agent or similarly qualified persons in order to avoid a hazard.

| Problem | Possible Cause | Possible Solution |
|--|--|---|
| The compressor does not work. | <ul style="list-style-type: none"> • Mains plug is not connected in the mains socket. • The appliance is in the defrosting cycle | <ul style="list-style-type: none"> • Connect the mains plug. • This is normal for an automatic defrosting |
| The appliance runs frequently or runs for a too long period of time. | <ul style="list-style-type: none"> • The indoor or outdoor temperature is too high. • The appliance has been off power for a period of time. • A door of the appliance is not tightly closed. • The door has been opened too frequently or for too long. • The temperature setting for the freezer compartment is too low. • The door gasket is dirty, worn, cracked or mismatched. • The required air circulation is not guaranteed. | <ul style="list-style-type: none"> • In this case, it is normal for the appliance to run longer. • Normally, it takes 8 to 12 hours for the appliance to cool down completely. • Close the door/drawer and ensure the appliance is located on a level ground and there is no food or container jarring the door. • Do not open the door/drawer too frequently. • Set the temperature higher until a satisfactory refrigerator temperature is obtained. It takes 24 hours for the refrigerator temperature to become stable. • Clean the door/drawer gasket or replace them by the customer service. • Ensure adequate ventilation. |
| The inside of the refrigerator is dirty and/or smells. | <ul style="list-style-type: none"> • The inside of the refrigerator needs cleaning. • Food of strong odour is stored in the refrigerator. | <ul style="list-style-type: none"> • Clean the inside of the refrigerator. • Wrap the food thoroughly.. |

| Problem | Possible Cause | Possible Solution |
|---|---|---|
| It is not cold enough inside the appliance. | <ul style="list-style-type: none"> • The temperature is set too high. • Too warm goods has been stored. • Too much food has been stored at one time. • The goods are too close to each other. • A door/drawer of the appliance is not tightly closed. • The door/drawer has been opened too frequently or for too long. | <ul style="list-style-type: none"> • Reset the temperature. • Always cool down goods before storing them. • Always store small quantities of food. • Leave a gap between several foods allowing air flowing. • Close the door/drawer. • Do not open the door/drawer too frequently. |
| It is too cold inside the appliance. | <ul style="list-style-type: none"> • The temperature is set too low. • The Super Frz/Super Cool-function is activated or is running too long. | <ul style="list-style-type: none"> • Reset the temperature. • Switch off the Super Frz/Super Cool function |
| Moisture formation on the inside of the refrigerator compartment. | <ul style="list-style-type: none"> • The climate is too warm and toodamp. • A door/drawer of the appliance is not tightly closed. • The door/drawer has been opened too frequently or for too long. • Food containers or liquids are left open. | <ul style="list-style-type: none"> • Increase the temperature. • Close the door/drawer. • Do not open the door/drawer too frequently. • Let hot foods cool to room temperature and cover foods and liquids. |
| Moisture accumulates on the refrigerators outside surface or between the doors/door and drawer. | <ul style="list-style-type: none"> • The climate is too warm and too damp. • The door is not closed tightly. The cold air in the appliance and the warm air outside it condensates. | <ul style="list-style-type: none"> • This is normal in damp climate and will change when the humidity decreases. • Ensure that the door/drawer is tightly shut. |

| Problem | Possible Cause | Possible Solution |
|---|--|--|
| Strong ice and frost in the freezer compartment. | <ul style="list-style-type: none"> • The goods were not adequately packaged . • A door/drawer of the appliance is not tightly closed. • The door/drawer has been opened too frequently or for too long. • The door/drawer gasket is dirty, worn, cracked or mismatched. • Something on the inside prevents the door/drawer to close properly. | <ul style="list-style-type: none"> • Always pack the goods well. • Close the door/drawer. • Do not open the door/drawer too frequently. • Clean the door/drawer gasket or replace them by new ones. • Reposition the shelves, door racks, or internal containers to allow the door/drawer to close. |
| The sides of the cabinet and door strip get warm. | <ul style="list-style-type: none"> • - | <ul style="list-style-type: none"> • This is normal. |
| The appliance makes abnormal sounds. | <ul style="list-style-type: none"> • The appliance is not located on level ground. • The appliance touches some object around it. | <ul style="list-style-type: none"> • Adjust the feet to level the appliance. • Remove objects around the appliance. |
| A slight sound is to be heard similar to that of flowing water. | <ul style="list-style-type: none"> • - | <ul style="list-style-type: none"> • This is normal. |
| You will hear an alarm beep. | <ul style="list-style-type: none"> • The fridge storage compartment door is open. | <ul style="list-style-type: none"> • Close the door. |
| You will hear a faint hum. | <ul style="list-style-type: none"> • The anti-condensation system is working | <ul style="list-style-type: none"> • This prevents condensation and is normal |
| The interior lighting or cooling system does not work. | <ul style="list-style-type: none"> • Mains plug is not connected in the mains socket. • The power supply is not intact. • The LED-lamp is out of order. | <ul style="list-style-type: none"> • Connect the mains plug. • Check the electrical supply to the room. Call the local electricity company! • Please call the service for changing the lamp. |

To contact the technical assistance, visit our website: <https://corporate.haier-europe.com/en/>

Under the section "website", choose the brand of your product and your country. You will be redirected to the specific website where you can find the telephone number and form to contact the technical assistance.

Power interruption

In the event of a power cut, food should remain safely cold for about 5 hours. Follow these tips during a prolonged power interruption, especially in summer:

- ▶ Open the door/drawer as few times as possible.
- ▶ Do not put additional food into the appliance during a power interruption.
- ▶ If prior notice of a power interruption is given and the interruption duration is longer than 5 hours, make some ice and put it in a container in the top of the refrigerator compartment.
- ▶ An inspection of the goods is required immediately after the interruption.
- ▶ As temperature in the refrigerator will rise during a power interruption or other failure, the storage period and edible quality of food will be reduced. Any food that defrosts should be either consumed, or cooked and refrozen (where suitable) soon afterwards in order to prevent health risks.

Memory function during power interruption

After restoration of power the appliance continues with the settings that were set before the power failure.

Unpacking



WARNING!

- ▶ The appliance is heavy. Always handle with at least two persons.
 - ▶ Keep all packaging materials out of children's reach and dispose them in an environmentally friendly manner.
-
- ▶ Take the appliance out of the packaging.
 - ▶ Remove all packaging materials.

Environmental conditions

The room temperature should always be between 10° C and 43° C, since it can influence the temperature inside the appliance and its energy consumption. Do not install the appliance near other heat-emitting appliances (ovens, refrigerators) without isolation.

Space recommendation

Recommended space (mm) when door is opened:

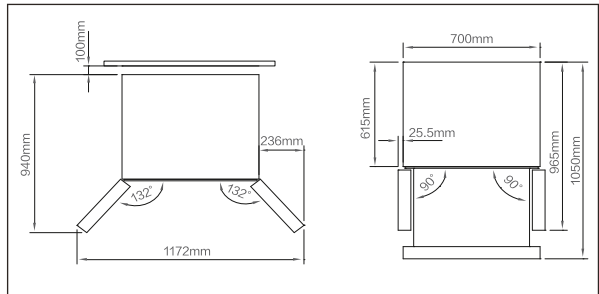

Ventilaton cross-section

To achieve sufficient ventilation of the appliance for safety reasons, the information of the required ventilation cross sections must be observed.

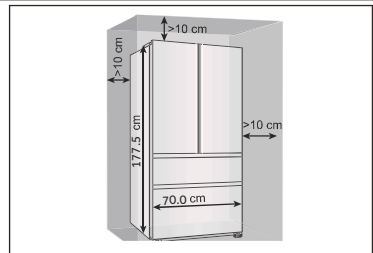

Aigning the appliance

The appliance should be placed on a flat and solid surface.

1. Tilt the refrigerator slightly backwards.
2. Set the feet to the desired level.

Make sure the distance to the wall on the hinge side is

at least 10 cm for the door to open properly.

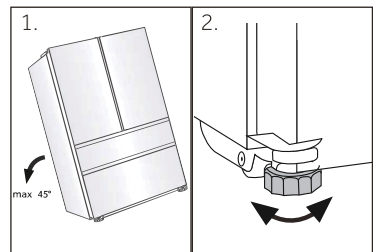



Notice:

For a free standing appliance: this refrigerating appliance is not intended to be used as a built-in appliance

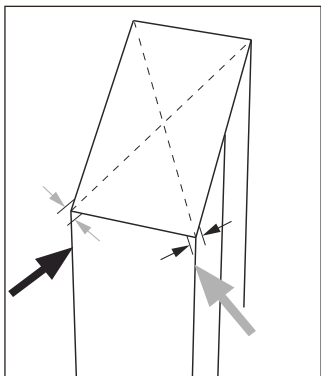

3. The stability can be checked by alternately bump-ing on the diagonals. The slightly swaying should be the same in both directions. Otherwise the frame can warp; possible leaking door seals are the result. A low tendency to the rear facilitates the closing of the doors.

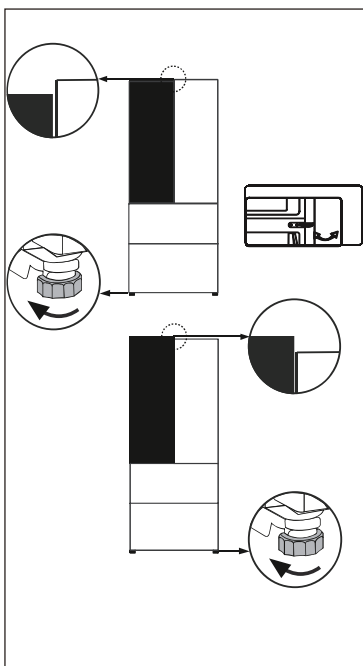

Fine tuning of the doors

If the doors are not in one level, this mismatch can be remedied by following:

Using adjustable foot/adjustable hinge

Rotate the adjustable foot or adjustable hinge according to the direction of arrow to turn up or down the foot. Adjustable hinges can be fine tuned with a 6mm Allen wrench.

Contact after-sale service if needed.

**Notice:**

In the future use of refrigerator, doors uneven phenomenon may occur to the weight of stored food. Then please adjust according to the above methods.

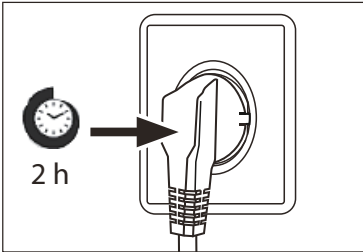
**Waiting time**

To the maintenance-free lubrication oil is located in the capsule of the compressor. This oil can get through the closed pipe system during slanting transport. Before connecting the appliance to the power supply you have to wait at least 2 hours so that the oil runs back into the capsule.

Electrical connection

Before each connection check if:

- ▶ power supply, socket and fusing are appropriate to the rating plate.
- ▶ the power socket is earthed and no multi-plug or extension.
- ▶ the power plug and socket are strictly according.

Connect the plug to a properly installed household socket.

**WARNING!**

To avoid risks a damaged power cord must be replaced by the customer service (see warranty card).

Product fiche according to regulation EU No. 2019/2016

| Brand | Haier |
|--|---|
| Model name / identifier | HFR3718ENMM HFR3718ENMD HFR3718ENGB HFR3718ENMD(UK) |
| Category of the model | Refrigerator-freezer |
| Energy efficiency class | E |
| Annual energy consumption(kWh/year)(1) | 287 |
| Total volume(L) | 402 |
| Volume refrigerator compartment(L) | 209 |
| Volume freezer compartment(L) | 140 |
| Volume chill compartment(L) | 53 |
| Star rating |  |
| Frost-free system | Yes |
| Freezing capacity(kg/24h) | 10 |
| Climate rating(2) | SN-N-ST-T |
| Noise emission class and airborne acoustical noise emissions(db(A) re 1pW) | C(37) |
| Temperature rise time (h) | 12 |
| Type of appliance | freestanding |

Explanations:

- Yes, featured

- (1) Based on the results of the standards conformance test over 24 hours. The actual consumption depends on the use and the location of the appliance.
- (2) Climate rating SN: This appliance is intended for use in an ambient temperature of between + 10°C and +32°C

Climate rating N: This appliance is intended for use in an ambient temperature of between + 16°C and +32°C

Climate rating ST: This appliance is intended for use in an ambient temperature of between + 16°C and +38°C

Climate rating T: This appliance is intended for use in an ambient temperature of between + 16°C and +43°C

Additional technical data

| | |
|--------------------------|------------------|
| Voltage / Frequency | 220-240V ~/ 50Hz |
| Input current (A) | 1.8 |
| Main fuse (A) | 15 |
| Coolant/amount | R600a /58g |
| Dimensions (H/W/D in mm) | 1775 / 700 / 675 |

We recommend our Haier Customer Service and the use of original spare parts. If you have a problem with your appliance, please first check section TROUBLE-SHOOTING.

If you cannot find a solution there, please contact

- ▶ your local dealer or
- ▶ our European Call Service-Center (see listed phone numbers below) or
- ▶ the Service & Support area at www.haier.com where you can activate the service claim and also find FAQs.

To contact our Service, ensure that you have the following data available. The information can be found on the rating plate.

Model _____

Serial No. _____

Also check the Warranty Card supplied with the product in case of warranty.

| European Call Service-Center | | |
|------------------------------|--------------------|---|
| Country* | Phone number | Costs |
| Haier Italy (IT) | 199 100 912 | |
| Haier Spain (ES) | 902 509 123 | |
| Haier Germany (DE) | 0180 5 39 39 99 | <ul style="list-style-type: none"> • 14 Ct/Min Landline • max 42 Ct/Min Mobile |
| Haier Austria (AT) | 0820 001 205 | <ul style="list-style-type: none"> • 14,53 Ct/Min Landline • max 20 Ct/Min all others |
| Haier United Kingdom (UK) | 0333 003 8122 | |
| Haier France (FR) | 0980 406 409 | |

* For other countries please refer to www.haier.com

Haier Europe Trading S.r.l

Branch UK

Westgate House, Westgate, Ealing

London, W5 1YY

*Duration of the guarantee of the refrigerating appliance:

Minimum guarantee is: 2 years for EU Countries, 3 years for Turkey, 1 year for UK, 1 year for Russia, 3 years for Sweden, 2 years for Serbia, 5 years for Norway, 1 year for Morocco, 6 months for Algeria, Tunisia no legal warranty required.

*The period of spare parts for the repair of the appliance:

Thermostats, temperature sensors, printed circuit boards and light sources are available for a minimum period of seven years after placing the last unit of the model on the market.

Door handles, door hinges, trays and baskets for a minimum period of seven years and door gaskets for a minimum period of 10 year, after placing the last unit of the model on the market.

*For further information about the product, please consult <https://eprel.ec.europa.eu/> or scan the QR on the energy label supplied with the appliance.

| | | | |
|---|---|--|----|
| <u>5 Информация за безопасност</u> | • | <u>Преди първоначална употреба</u> | 6 |
| | | <u>Монтиране</u> | 6 |
| | | <u>Ежедневна употреба</u> | 7 |
| <u>10 Предназначение</u> | • | | |
| <u>11 Описание на продукта</u> | • | | |
| <u>12 Контролен панел</u> | • | | |
| <u>13 Употреба</u> | • | <u>Заклучване/Отключване на панела</u> | 13 |
| | | <u>Режим „Auto Set“</u> | 14 |
| | | <u>Регулиране на температурата на хладилника</u> | 15 |
| | | <u>Регулиране на температурата на фризера</u> | 15 |
| | | <u>Функция „Super Cool“</u> | 16 |
| | | <u>Функция „Super Freeze“</u> | 16 |
| | | <u>Функция „My Zone“</u> | 17 |
| | | <u>Функция „Holiday“</u> | 17 |
| <u>21 Оборудване</u> | • | | |
| <u>23 Съвети за пестене на енергия</u> | • | | |
| <u>24 Грижа и почистване</u> | • | | |
| <u>25 Отстраняване на неизправности</u> | • | | |
| <u>30 Монтаж</u> | • | | |
| <u>33 Технически данни</u> | • | | |
| <u>35 Обслужване на клиенти</u> | • | | |

Благодарим Ви, че закупихте продукт на Haier.

Моля, прочетете внимателно тези инструкции, преди да използвате този уред. Инструкциите съдържат важна информация, която ще Ви помогне да използвате уреда по възможно най-пълноценен начин и да се уверите, че той ще бъде монтиран, използван, и поддържан правилно и безопасно.

Съхранявайте това ръководство на удобно място, за да можете по всяко време да направите справка относно безопасното и правилно използване на уреда.

Ако продадете, подарите или оставите уреда в старото си жилище, когато се преместите, моля, предайте и това ръководство на новия собственик, за да може той да се запознае с уреда и с предупрежденията за безопасност.

Принадлежности

Проверете дали принадлежностите и книжните материали са в съответствие с този списък:



Енергиен
етикет



Гаранционна
карта



Ръководство
за потребителя;
Стикер „ОК“



Ръководство
за бърза справка



ПРЕДУПРЕЖДЕНИЕ – Важна информация за безопасност



ЗАБЕЛЕЖКА – Обща информация и съвети



Информация за околната среда

Обезвреждане



Помогнете за опазването на околната среда и човешкото здраве. Поставете опаковъчните материали в подходящите контейнери, за да бъдат рециклирани. Помогнете за рециклирането на отпадъци от електрически и електронни уреди. Уреди, обозначени с този символ, не бива да бъдат изхвърляни заедно с битовите отпадъци. Върнете продукта в местното съоръжение за рециклиране или се свържете с общинската служба.



ПРЕДУПРЕЖДЕНИЕ!

Опасност от нараняване или задушаване!

Хладилните агенти и газовете трябва да се обезвреждат по професионален начин. Уверете, че тръбите на охладителната верига не са повредени, преди да ги изхвърлите по подходящ начин. Изключете уреда от захранването. Отрежете захранващия кабел и го изхвърлете. Отстранете тавите и чекмеджетата, както и уплътненията на вратата и механизма за затварянето ѝ, за да предотвратите затварянето на деца и домашни любимци в уреда.

Преди да включите уреда за първи път, прочетете следните съвети за безопасност!:



ПРЕДУПРЕЖДЕНИЕ!

Преди първоначална употреба

- ▶ Уверете се, че няма транспортни повреди.
- ▶ Отстранете всички опаковъчни материали и ги оставете на място, недостъпно за деца.
- ▶ Изчакайте поне два часа, преди да монтирате уреда, за да сте сигурни, че охладителната верига е напълно ефективна.
- ▶ За преместването на уреда са нужни поне двама души, защото е тежък.

Монтаж

- ▶ Уредът трябва да бъде поставен на място с добра вентилация. Осигурете пространство от най-малко 10 см над уреда и около уреда.
- ▶ Никога не поставяйте уреда на влажно място или на място, където има опасност да бъде напръскан с вода. Петна и пръски вода трябва да се почистват и подсушават с чиста мека кърпа.
- ▶ Не монтирайте уреда така, че да е изложен на пряка слънчева светлина или да е в близост до източници на топлина (напр. готварски печки, нагреватели).
- ▶ Поставете и нивелирайте уреда в зона, подходяща за неговия размер и употреба.
- ▶ Поддържайте вентилационните отвори на уреда или на вградената конструкция свободни от препятствия.
- ▶ Уверете се, че електрическата информация на табелката с данни съответства на захранването. Ако не съответства, обърнете се към електротехник.
- ▶ Уредът работи при захранване 220 – 240 VAC/50 Hz. Необичайни колебания в електрическото напрежение могат да доведат до неуспешно стартиране на уреда, да повредят системата за управление на температурата или компресора или да причинят необичаен шум при работа. В такъв случай трябва да се монтира автоматичен регулатор.
- ▶ Не използвайте разклонители и удължители.
- ▶ Не разполагайте преносими разклонители или преносими източници на захранване в задната част на уреда.
- ▶ Уверете се, че захранващият кабел не е заклещен под хладилника. Не стъпвайте върху захранващия кабел.



ПРЕДУПРЕЖДЕНИЕ!

- ▶ Използвайте отделен заземен контакт за захранването, който е леснодостъпен. Уредът трябва да бъде заземен. Само за Обединеното кралство: Захранващият кабел на уреда е снабден с троен (заземяващ) щепсел, който отговаря на стандартен троен (заземен) контакт. В никакъв случай не режете и не демонтирайте третия (заземяващ) щифт. След монтирането на уреда до щепсела трябва да има достъп.
- ▶ Не причинявайте повреди на охладителната верига.

Ежедневна употреба

- ▶ Този уред може да се използва от деца над 8-годишна възраст и от лица с намалени физически, сетивни или умствени способности или липса на опит и познания, ако се наблюдават или са инструктирани за използването на уреда по безопасен начин и разбират свързаните с това опасности.
- ▶ Деца на възраст от 3 до 8 години могат да товарят и разтоварват, но не могат да почистват или монтират хладилни уреди.
- ▶ Деца под 3-годишна възраст трябва да се пазят далеч от уреда, с изключение на случаите, когато са под постоянен надзор.
- ▶ Децата не бива да използват уреда за игра.
- ▶ Ако в близост до уреда изтича охладителен газ или друг запалим газ, изключете вентила на изтичащия газ, отворете вратите и прозорците и не включвайте и не изключвайте захранващите кабели на хладилника или на друг уред.
- ▶ Обърнете внимание, че уредът е настроен за работа в определен диапазон на температурата на околната среда между 10 и 43°C. Уредът може да не работи правилно, ако е оставен за дълъг период при температура над или под посочения диапазон.
- ▶ Не поставяйте нестабилни предмети (тежки предмети, съдове, пълни с вода) върху хладилника, за да избегнете нараняване, причинено от падане или токов удар при контакт с вода.
- ▶ Не дърпайте рафтовете на вратата. Вратата може да бъде издърпана под наклон, поставката за бутилка може да бъде изтеглена или уредът може да се събори.
- ▶ Отваряйте и затваряйте вратите само посредством дръжките. Пролуката между вратите и между вратите и шкафа е много тясна. Не поставяйте ръцете си в тези зони, за да избегнете прищипване на пръстите. Отваряйте или затваряйте вратите на хладилника само когато в обсега на движението на вратата няма деца.



ПРЕДУПРЕЖДЕНИЕ!

- ▶ Не съхранявайте и не използвайте запалими, експлозивни или корозивни материали в уреда или в близост до него.
- ▶ Не съхранявайте лекарства, бактерии или химически агенти в уреда. Това е домакински уред. Не се препоръчва да съхранявате материали, които изискват строги температури.
- ▶ Никога във фризера не съхранявайте течности в бутилки или консерви (освен високоалкохолни спиртни напитки), особено газирани напитки, тъй като те ще се спукат по време на замразяването.
- ▶ Проверете състоянието на храната, ако във фризера е настъпило затопляне.
- ▶ Не задавайте излишно ниска температура в хладилното отделение. При високи настройки могат да възникнат минусови температури. Внимание: Бутилките могат да се пръснат
- ▶ Не докосвайте замразени продукти с мокри ръце (носете ръкавици). В никакъв случай не яжте ледени близалки веднага след изваждането им от фризерното отделение. Съществува риск от измръзване или образуване на мехури. ПЪРВА помощ: незабавно поставете под течаща студена вода. Не дърпайте!
- ▶ Не докосвайте вътрешната повърхност на отделениято за съхранение на фризера, когато уредът работи, особено с мокри ръце, тъй като ръцете ви могат да замръзнат върху повърхността.
- ▶ Изключете уреда от електрическата мрежа в случай на прекъсване на захранването или преди почистване. Изчакайте поне 7 минути, преди да включите отново уреда, тъй като честото стартиране може да повреди компресора.
- ▶ Не използвайте електрически уреди в отделенията за съхранение на храна на уреда, освен ако не са от вид, препоръчан от производителя. Поддръжка/почистване
- ▶ Ако почистване и поддръжка се извършва от деца, уверете се, че те са под надзор.
- ▶ Изключете уреда от електрическото захранване, преди да предприемете каквато и да е рутинна поддръжка. Изчакайте поне 7 минути, преди да включите отново уреда, тъй като честото стартиране може да повреди компресора.



ПРЕДУПРЕЖДЕНИЕ!

- ▶ При изключване на уреда хващайте щепсела, а не кабела.
- ▶ Не почиствайте уреда с твърди четки, телени четки, прахообразни препарати, бензин, амилацетат, ацетон и подобни органични разтвори, киселинни или алкални разтвори. Моля, почиствайте със специален препарат за хладилник, за да избегнете повреди.
- ▶ Не стържете скреж и лед с остри предмети. Не използвайте спрейове, електрически нагреватели като сешоари, парочистачки или други източници на топлина, за да се избегне повреда на пластмасовите части.
- ▶ Не използвайте механични устройства или други средства за ускоряване процеса на размразяване, различни от препоръчаните от производителя.
- ▶ Ако хранящият кабел се повреди, той трябва да бъде заменен от производителя, негов обслужващ представител или лице с подобна квалификация, за да се избегне потенциална опасност.
- ▶ Не се опитвайте сами да ремонтирате, разглобявате или модифицирате уреда. При необходимост от ремонт се свържете с нашия отдел за обслужване на клиенти.
- ▶ Отстранявайте прахта по гърба на уреда поне веднъж годишно, за да се избегне пожар, както и повишен разход на енергия.
- ▶ Не пръскайте и не плискайте уреда по време на почистване.
- ▶ Не използвайте водна струя или пара за почистване на уреда.
- ▶ Не почиствайте студеният стъклен рафтов с гореща вода. Рязката промяна в температурата може да причини напукване на стъклото.

Информация за хладилния газ



ПРЕДУПРЕЖДЕНИЕ!

Уредът съдържа запалимия хладилен агент ИЗОБУТАН (R600a). Уверете се, че охладителната верига не е била повредена по време на транспортирането или монтажа. Течът на хладилен агент може да причини нараняване на очите или възпламеняване. При възникване на повреда се пазете от открити източниците на огън, проветрете добре помещението, не включвайте и не изключвайте хранящите кабели на уреда или на друг уред. Информирайте центъра за обслужване на клиенти.

В случай че хладилен агент попадне в очите, изплакнете веднага с течаща вода и незабавно се свържете с офталмолог.

Предназначение

Този уред е предназначен за охлаждане и замразяване на храни. Този уред е предназначен единствено за употреба в домакинството и в други подобни пространства, като кухненски помещения за персонал в магазини, офиси и други работни пространства, земеделски стопанства и за клиенти в хотели, мотели и други помещения за настаняване, като полупансион и фирми за кетъринг. Не е предназначен за търговска или промишлена употреба.

Не е разрешено извършването на промени или модификации на устройството. Използването не по предназначение може да доведе до опасности и до загуба на гаранционно покритие.

Стандарти и директиви и

Този продукт отговаря на изискванията на всички приложими директиви на ЕО със съответстващите хармонизирани стандарти и стандарти на Обединеното кралство, които предвиждат маркировка CE и UKCA.



ВНИМАНИЕ!

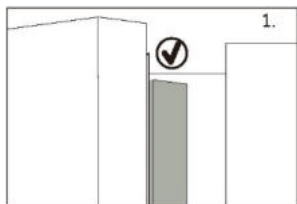

Когато затваряте вратата, вертикалната лента на лявата врата трябва да бъде сгъната навътре (1).

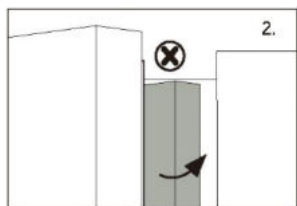

Ако се опитате да затворите лявата врата и вертикалната лента не е сгъната (2), първо трябва да я сгънете, в противен случай тя ще удари фиксиращия вал или дясната врата. Това ще повреди уплътнението на вратата или ще причини теч.

В рамката има нагревателна тръба. Температурата на повърхността ще се повиши малко, което е нормално и няма да повлияе на работата на уреда.

ЗАБЕЛЕЖКА

Поради технически промени и наличие на различни модели, някои от илюстрациите в това ръководство може да се различават от вашия модел.



A: Хладилно отделение

- 1 LED лампа на хладилника
- Лента на вратата
- 2 Лента на вратата
- 3 Поставка за бутилки (горе вляво)
- 4 Поставка за бутилки (в средата вляво)
- 5 Поставка за бутилки (долу вляво)
- 6 Поставка за бутилки (горе вдясно)
- 7 Поставка за бутилка (в средата вдясно)
- 8 Поставка за бутилки (долу вдясно)
- 9 Стъклен рафт
- 10 Стъклен рафт
- 11 Стъклен рафт
- 12 Стъклен рафт
- 13 Чекмедже „My Zone“

B: Фризерно отделение

- 14 Плъзгаща се тава
- 15 Горно чекмедже на фризера
- 16 Долно чекмедже на фризера

Контролен панел

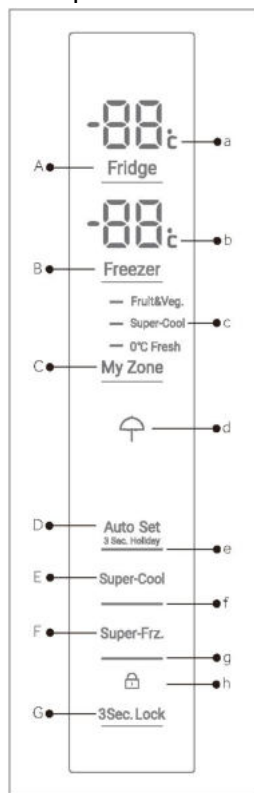

Бутони:

- A Настройка на температурата на хладилника
- B Настройка на температурата на фризера
- C Настройка на My Zone
- D Режим за Auto Set и включване/изключване на функцията „Holiday“
- E Включване/изключване на функция „Super Cool“
- F Включване/изключване на функция „Super Freeze“
- G Заклучване/отключване на панела

Индикатори:

- a Температура на хладилното отделение
- b Температура на фризерното отделение
- c Функция „My Zone“
- d Функция „Holiday“
- e Режим „Auto Set“
- f Функция „Super-Cool“
- g Функция „Super-Freeze“
- h Заклучване на панела

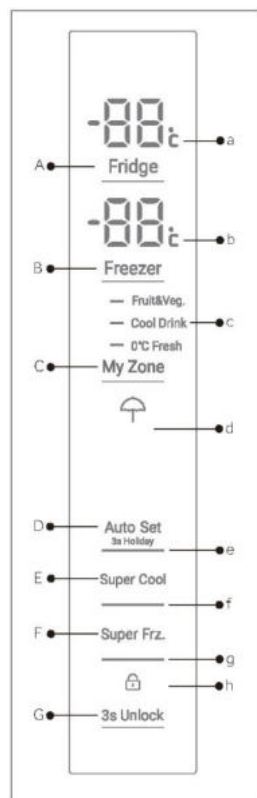

HFR3718ENGB

HFR3718ENMM/
HFR3718ENMD/
HFR3718ENMD(UK)

Преди първоначална употреба

- ▶ Отстранете всички опаковъчни материали, дръжте ги далеч от деца, и ги извърлете по природосъобразен начин.
- ▶ Почистете вътрешните и външните повърхности на уреда с вода и мек почистващ препарат, преди да поставите храна в него.
- ▶ След като уредът е бил подравнен и почистен, изчакайте поне 2 – 5 часа, преди да го свържете към захранването. Вижте раздел „МОНТИРАНЕ“.
- ▶ Преди да заредите с храна, предварително охладете отделенията при високи настройки. Функцията „Super Frz.“ помага за бързото охлаждане на отделенията.
- ▶ Температурата на хладилника и на фризера се задава автоматично съответно на 5°C и на -18°C. Това са препоръчителните настройки. По желание може да промените тези температури ръчно. Моля, вижте РЕЖИМ ЗА РЪЧНА НАСТРОЙКА.

Сензорни бутони

Бутоните на контролното табло са сензорни и реагират при леко докосване с пръст.

Включване/Изключване на уреда

Уредът започва да работи, веднага щом бъде свързан към захранването.

Когато уредът се включи за първи път, се показват действителните температури на хладилника и фризера („a” и „b”). Дисплеят ще примигва. Ако вратите са затворени, ще се изключи след 30 секунди. Възможно е заключването на панела да е активирано.



ЗАБЕЛЕЖКА: Предварителни настройки

- ▶ Уредът е предварително настроен на препоръчителната температура от 5°C (хладилник) и -18°C (фризер). При нормални условия на околната среда не е необходимо да задавате температура.
- ▶ Предварително зададената функция за чекмеджето „My Zone” е „Fruit&Veg”.
- ▶ Когато уредът се включва след като е бил изключен от електрическата мрежа.
- ▶ Може да са необходими до 12 часа, за да бъдат достигнати правилните температури.

Изпразнете уреда, преди да го изключите. За да изключите уреда, извадете захранващия кабел от контакта.

Режим на готовност

Екранът на дисплея се изключва автоматично 30 секунди след натискане на бутон. Дисплеят ще бъде заключен автоматично. Включва се автоматично при докосване на бутон или отваряне на врата/чекмедже.

Заключване/Отключване на панела

Екранът на дисплея се изключва автоматично 30 секунди след натискане на бутон. Дисплеят ще бъде заключен автоматично. Включва се автоматично при докосване на бутон или отваряне на врата/чекмедже.

- ▶ Докоснете бутона „G” за 3 секунди, за да блокирате всички елементи на панела против активиране. Показва се съответният индикатор „h”.
- ▶ За да отключите, докоснете бутона отново.

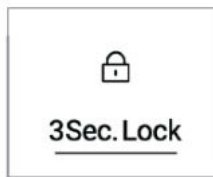

HFR3718ENMM/
HFR3718ENMD/
HFR3718ENMD(UK)

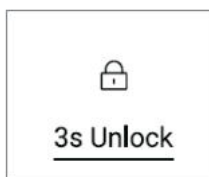

HFR3718ENGB



ЗАБЕЛЕЖКА: Заклучване на панела

Контролният панел автоматично се блокира срещу активиране, ако в продължение на 30 секунди не е докоснат нито един бутон. Контролният панел трябва да бъде отключен за всякакви настройки.

Аларма при отворена врата

Когато една от вратите на хладилника е отворена за повече от 3 минута, ще се включи звуковата аларма за отваряне на вратата. Алармата спира при затваряне на вратата. Ако вратата остане отворена за повече от 7 минути, лампата вътре в хладилника и осветлението на контролния панел ще се изключат автоматично.

Изберете режима на работа

Възможно е да трябва да изберете един от следните два начина за настройване на уреда:

Режим „Auto Set“

Ако нямате никакви специални изисквания, препоръчваме ви да използвате режима за Auto Set. В този режим уредът автоматично регулира настройката на температурата според температурата на околната среда и температурните промени в уреда.

Тази функция не изисква ръчна настройка.

1. Ако панелът е заключен, може да го отключите с докосване на бутон „G“.
2. Докоснете бутон „D“.
3. Индикаторът „e“ светва и функцията се активира.

Като повторите горните стъпки или изберете друга функция, тази функция може да бъде изключена.

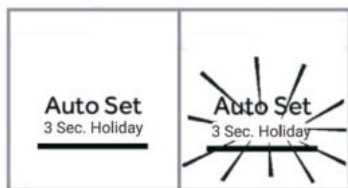

Режим за ръчно регулиране

Ако искате ръчно да регулирате температурата на уреда, за да съхранявате определена храна, можете да зададете температурата чрез бутон за регулиране на температурата:



ЗАБЕЛЕЖКА: Конфликт с други функции

Температурата не може да се регулира, ако е активирана друга функция („Super-Cool“, „Super-Freeze“, „Holiday“ или „Auto Set“) или дисплеят е заключен. Съответният индикатор ще примигне, придружен от зумер.

Регулиране на температурата на хладилника

Ако нямате никакви специални изисквания, препоръчваме ви да използвате режима за Auto Set. В този режим уредът автоматично регулира настройката на температурата според температурата на околната среда и температурните промени в уреда.

Тази функция не изисква ръчна настройка.

1. Ако панелът е заключен, може да го отключите с докосване на бутон „G”.
2. Докоснете бутон „А” (хладилник), за да изберете хладилното отделение. Действителната температура в хладилното отделение се показва.
3. Докосвайте последователно бутон „А” (хладилник), докато желаната стойност на температурата примигва. При всяко докосване на бутон прозвучава сигнал. Температурата намалява със стъпка от 1°C от минимум 1°C до максимум 9°C. Оптималната температура в хладилника е 5°C. При по-ниски температури се получава ненужно потребление на енергия.
4. Докоснете произволен бутон с изключение на „А” (хладилник), за да потвърдите, или настройката се потвърждава автоматично след 5 секунди. Показаната температура спира да мига.

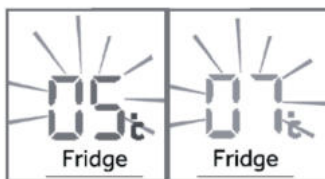

Регулиране на температурата на фризера

1. Ако панелът е заключен, може да го отключите с докосване на бутон „G”.
2. Докоснете бутон „В” (Фризер), за да изберете фризерното отделение. Действителната температура във фризерното отделение се показва.
3. Докосвайте последователно бутон „В” (Фризер), докато желаната температура започне да мига. При всяко натискане на бутона прозвучава сигнал. Температурата се повишава последователно с 1°C от 14°C до -24°C. Оптималната температура във фризера е -18°C. При по-ниски температури се получава ненужно потребление на енергия.
4. Докоснете произволен бутон с изключение на „В” (Фризер), за да потвърдите, или настройката се потвърждава автоматично след 5 секунди. Показаната температура спира да мига.



ЗАБЕЛЕЖКА: Влияние върху температурите

Температурите в уреда се влияят от следните фактори:

- ▶ Температура на околната среда
- ▶ Честота на отваряне на вратата
- ▶ Количество на съхраняваните храни
- ▶ Монтиране на уреда

Функция „Super-Cool“

Включете функцията „Super-Cool“, ако трябва да съхранявате по-голямо количество храна (например след покупка). Функцията „Super-Cool“ ускорява охлаждането на прясната храна и предпазва вече съхранените продукти от нежелано затопляне. Когато функцията е стартирана, температурата достига +1°C.

1. Ако панелът е заключен, може да го отключите с докосване на бутон „G“.
2. Докоснете бутон „E“ (Super-Cool).
3. Индикаторът „f“ светва и функцията е активирана.

Като повторите горните стъпки или изберете друга функция, тази функция може да бъде изключена.

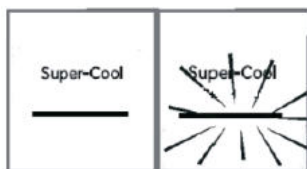

ЗАБЕЛЕЖКА: Автоматично изключване

Тази функция ще бъде автоматично деактивирана, когато е действието ѝ е продължило около 4 часа.

Функция „Super-Freeze“

Пресните храни трябва да бъдат изцяло замразени възможно най-бързо. Това запазва най-добрата хранителна стойност, външен вид и вкус. Функцията Super-Freeze ускорява замразяването на прясната храна и предпазва вече съхранените продукти от нежелано затопляне. Ако се налага да замразите едновременно голямо количество храна, препоръчително е да зададете функцията „Super-Freeze“ 24 часа преди използването на пространството за замразяване. Когато функцията е стартирана, температурата е по-ниска от -24°C.

1. Ако панелът е заключен, може да го отключите с докосване на бутон „G“.
2. Докоснете бутон „F“ (Super-Freeze)
3. Индикаторът „g“ светва и функцията е активирана.

Като повторите горните стъпки или изберете друга функция, тази функция може да бъде изключена.

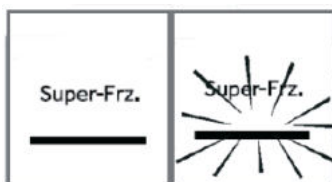



ЗАБЕЛЕЖКА: Автоматично изключване

Функцията „Super-Freeze“ ще се изключи автоматично след като е продължила около 50 часа. След това уредът ще заработи с предишната зададена температура.

Функция „Holiday“

Функцията настройва температурата на хладилника за постоянно на 17°C. Това позволява да държите вратата на празния хладилник затворена, без да се причиняват миризма или плесен по време на продължително отсъствие (например по време на почивка). Фризерното отделение е готово за вашата настройка.

1. Ако панелът е заключен, може да го отключите с докосване на бутон „G“.
2. Докоснете бутон „E“ (Super-Cool) за 3 секунди. Индикаторът „d“ светва и функцията се активира.

Като повторите горните стъпки или изберете друга функция, тази функция може да бъде изключена.



ПРЕДУПРЕЖДЕНИЕ!

При функция „Holiday“ Настройването на иконите „Fruit&Veg“, „Super Cool или Cool Drink“, „0°C fresh“ в „My Zone“ ще бъде изключено и температурата в „My Zone“ не може да бъде регулирана. Хладилното отделение и отделението „My Zone“ ще се покажат в предишната настройка, след като излезете от функцията „Holiday“.

Активирайте функцията „Holiday“, когато температурата на околната среда е по-висока от 17°C, температурата в хладилното отделение се поддържа около 17°C; когато температурата на околната среда е 17°C или по-ниска, температурата в хладилното отделение може да се повиши до температурата на околната среда.

Чекмедже „My Zone“

Хладилното отделение е оборудвано с чекмедже „My Zone“. Налични са следните функции:

Функция „Fruit & Veg.“

Тази функция е подходяща за съхранение на пресни плодове и зеленчуци.

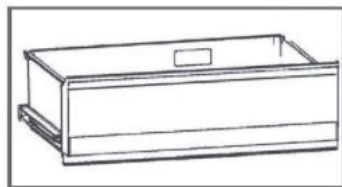



ЗАБЕЛЕЖКА: Функция „Fruit & Veg.“

Плодовете, чувствителни към студени температури като ананас, авоадо, банани, грейпфрути и зеленчуци като картофи, патладжани, боб, краставици, тиквички и домати, както и сирене, не трябва да се съхраняват в чекмеджето „My Zone“.

Функция „0°C Fresh“

Тази функция настройва температурата в чекмеджето „My Zone“ на 0°C. Подходяща е за съхранение на пресни храни като месо или риба. Повечето видове месо могат да се съхранят по-добре при 0°C.



ЗАБЕЛЕЖКА: Функция „0°C Fresh“

Поради различното съдържание на вода в месото, някои видове месо с повече влага ще бъдат замразени при температури по-ниски от 0°C. Така че месото за „незабавно рязане“ трябва да се съхранява в кутията „My Zone“ при температури мин. 0°C.

Когато функцията „0°C Fresh“ е активирана и хладилното отделение е поставено под ниво 5, чекмеджето „My Zone“ може да се използва като отделение за охлаждане.

Super Cool (HFR3718ENMM/HFR3718ENMD/HFR3718ENMD(UK))

Тази функция позволява съхраняване на продукти като сирене, прясна паста и млечни продукти. Температурата в отделението „My Zone“ е настроена на +2°C.

Cool Drink (HFR 3718ENGB)

Тази функция позволява съхраняване на продукти като сирене, прясна паста и млечни продукти. Температурата в отделението „My Zone“ е настроена на +2°C.



ЗАБЕЛЕЖКА: Чекмедже MyZone

- ▶ Винаги трябва да е активирана една от трите функции на отделението „My Zone“.
- ▶ За да намалите температурата на хладилното отделение, използвайте функцията „Super Cool“ или „Cool Drink“. За да я увеличите, използвайте функцията „Fruit&Veg.“.

Изберете функция за чекмеджето „My Zone“

1. Ако панелът е заключен, може да го отключите с докосване на бутон „G“.
2. Докосвайте последователно „C“ (My Zone), докато желаната функция „c“ мига.
3. След няколко секунди индикаторът „c“ ще светне за постоянно и настройката ще бъде потвърдена.



HFR3718ENMM/
HFR3718ENMD/
HFR3718ENMD(UK)



HFR3718ENGB

Съхранение в хладилното отделение

Поддържайте температурата на хладилника си под 5° C.

- ▶ Горещата храна трябва да изстине до стайна температура, преди да бъде съхранявана в уреда.
- ▶ Съхраняваната в хладилника храна трябва да бъде измита и подсушена.
- ▶ Храната, която ще се съхранява, трябва да бъде затворена правилно, за да се избегнат промени на аромата или вкуса.
- ▶ Не съхранявайте прекомерни количества храна. Оставете пространства между храните, за да може около тях да преминава студен въздух, което осигурява по-добро и по-равномерно охлаждане.
- ▶ Храни, консумирани ежедневно, трябва да се съхраняват в предната част на рафта.
- ▶ Оставете разстояние между храните и вътрешните стени, за да може да преминава въздух. По-специално избягвайте да допирате храните, които съхранявате, до задната стена, тъй като могат да залепнат за стената. Избягвайте директен контакт на храната (особено мазна или киселинна храна) с вътрешната облицовка, тъй като е възможно тя да бъде разядена от мазнина или киселина. Когато откриете мазна/киселинна мръсотия, я почиствайте веднага.
- ▶ Замразената храна може да бъде внимателно размразена в хладилното отделение. Това пести енергия.
- ▶ Неприятните миризми в хладилника сигнализират, че нещо се е разляло и е необходимо почистване. Вижте ГРИЖА И ПОЧИСТВАНЕ.
- ▶ Различните храни трябва да се поставят в различни зони според техните свойства.

Съхранение във фризерното отделение

- ▶ Поддържайте температурата на фризера на -18°C.
- ▶ 24 часа преди замразяване включете функцията „Super-Freeze“; за малки количества храна са достатъчни 4 – 6 часа.
- ▶ Горещата храна трябва да изстине до стайна температура, преди да бъде съхранявана във фризерното отделение.

- ▶ Храна, нарязана на малки порции, ще замръзне по-бързо и ще бъде по-лесна за размразяване и готвене. Препоръчителното тегло за всяка порция е под 2,5 кг
- ▶ Най-добре е храната да бъде опакована, преди да я поставите във фризера. Външната страна на опаковката трябва да е суха, за да се избегне слепване на торбички. Опаковъчните материали трябва да са без мирис, херметически затворени, да не съдържат отрови и токсини.
- ▶ За да се избегне изтичането на сроковете за съхранение, моля, обърнете внимание на датата на замразяване, срока и името на храната върху опаковката според сроковете за съхранение на различни храни.
- ▶ **ПРЕДУПРЕЖДЕНИЕ!** Киселина, алкали, сол и др. могат да разядат вътрешната повърхност на фризера. Не поставяйте храна с тези вещества (напр. морски риби) директно върху вътрешната повърхност. Солената вода във фризера трябва да се почисти незабавно.
- ▶ Не надхвърляйте времето за съхранение на храните, препоръчвано от производителите. Изваждайте само необходимото количество храна от фризера.
- ▶ Консумирайте размразените храни бързо. Размразената храна не може да бъде замразявана повторно, освен ако преди това не бъде сготвена, в противен случай ще загуби качествата си.
- ▶ Не зареждайте прекомерни количества прясна храна във фризерното отделение. Вижте капацитета на замразяване на фризера – вижте **ТЕХНИЧЕСКИ ДАННИ** или данните на типовата табелка.
- ▶ Храна може да бъде съхранявана във фризера при температура от поне -18°C за срок от 2 до 12 месеца в зависимост от характеристиките ѝ (напр. месо: 3 – 12 месеца, зеленчуци: 6 – 12 месеца)
- ▶ Когато замразявате пресни храни, избягвайте да ги допирате до вече замразени храни. Риск от размразяване!

Когато съхранявате търговски замразени продукти, моля, следвайте тези указания:

- ▶ Винаги следвайте указанията на производителя за допустимата продължителност на съхранение на храната. Не пренебрегвайте тези указания!
- ▶ Опитайте се да съхранявате храната след покупката ѝ възможно най-кратко, за да се запази нейното качество.
- ▶ Купувайте замразени храни, които са били съхранявани при температура от -18°C или по-ниска.
- ▶ Избягвайте да купувате храна, която има лед или замръзване върху опаковката – това показва, че продуктите може да са били частично размразени и отново замразени. Повишаването на температурата се отразява на качеството на храната.

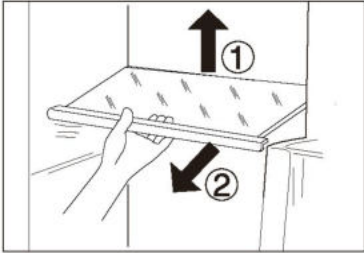
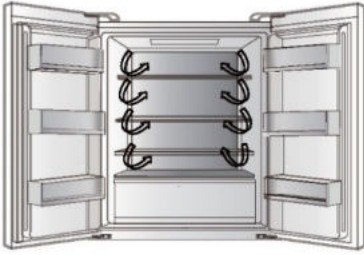

Многоточков въздушен поток

1. Хладилникът е оборудван със система за многоточков въздушен поток, което позволява студени въздушни струи да текат през всеки рафт. Това помага за поддържането на постоянна температура, за да може храната Ви да остане свежа за по-дълго.

Регулируеми рафтове

1. Височината на рафтовете може да се регулира според Вашите нужди за съхранение.
2. За да преместите рафт, първо го извадете, като повдигнете задния му ръб ① и го издърпате навън ②.
3. За да го поставите обратно, го сложете на релсите от двете страни и го избутайте до най-задното положение, докато задната част на рафта не се застопори в страничните отвори.

Подвижни рафтове на вратата/ Поставки за бутилки

1. Рафтовете на вратата могат да се свалят за почистване:
2. Хванете рафта с ръце от двете страни, повдигнете го нагоре ① и го извадете ②.
3. За да поставите рафта на вратата, следвайте горните стъпки в обратен ред.

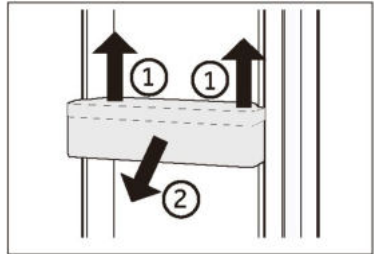

ПО ЖЕЛАНИЕ: Индикатор за подходяща температура

Индикаторът за подходяща температура може да се използва за определяне на температури под +4°C. Постепенно намалявайте температурата, ако знакът не показва „OK“.

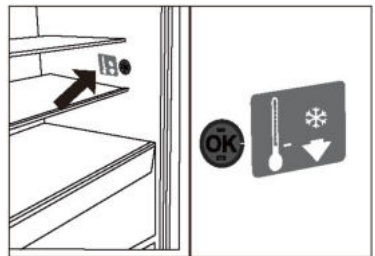

i ЗАБЕЛЕЖКА:

След като уредът бъде включен, може да са необходими до 12 часа, за да бъдат достигнати правилните температури.

Подвижно горно чекмедже на фризера

1. Издърпайте максимално горното чекмедже на фризера
2. Издърпайте тавата за замразяване докато не спре, повдигнете и извадете.
3. Повдигнете чекмеджето, докато се отдели от опорния блок. натиснете го към фризера и го наклонете, за да го извадите.

За да поставите чекмеджето обратно, следвайте горните стъпки в обратен ред.

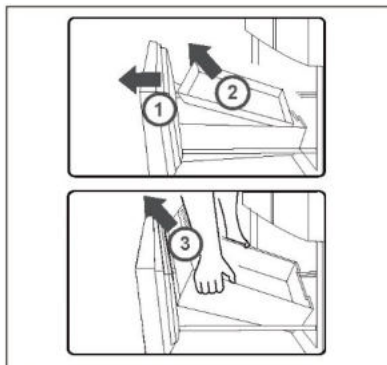

Подвижно долно чекмедже на фризера

1. Издърпайте максимално долното чекмедже на фризера
2. Повдигнете чекмеджето, докато се отдели от опорния блок. натиснете го към фризера и го наклонете, за да го извадите.

За да поставите чекмеджето обратно, следвайте горните стъпки в обратен ред.

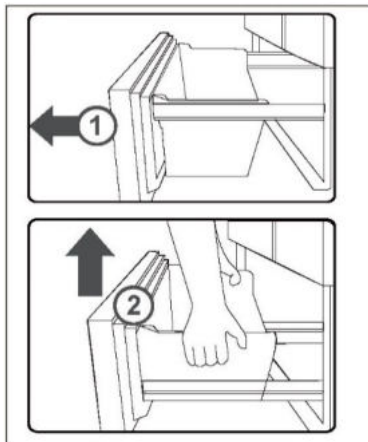

Осветление

При отваряне на вратата се включва вътрешното LED осветление. Работата на лампите не се влияе от никоя друга настройка на уреда.



Съвети за пестене на енергия

- ▶ Уверете се, че уредът е монтиран така, че да е осигурена добра вентилация (вижте раздел „МОНТАЖ“).
- ▶ Не монтирайте уреда така, че да е изложен на пряка слънчева светлина или да е в близост до източници на топлина (напр. готварски печки, нагреватели).
- ▶ Избягвайте ненужно ниска температура в уреда. Консумацията на енергия се увеличава, колкото по-ниско е зададена температурата в уреда.
- ▶ Функции като „POWER-FREEZE“ консумират повече енергия.
- ▶ Оставете топлата храна да се охлади, преди да я поставите в уреда.
- ▶ Отваряйте вратата на уреда възможно най-малко и за възможно най-кратко време.
- ▶ Не препълвайте уреда, за да не се нарушава циркулацията на въздуха.
- ▶ Избягвайте поставянето на хранителни опаковки, в които има въздух.
- ▶ Поддържайте уплътненията на вратата чисти, така че вратата винаги да се затваря добре.
- ▶ Размразявайте замразените храни в отделението за съхранение на хладилника.
- ▶ Най-енергоспестяващата конфигурация изисква чекмеджетата, кутиите за храна и рафтовете в уреда да се поддържат в състояние възможно най-близко до фабричното, а храната да се поставя възможно най-далеч от въздухопроводите, за да не пречи на циркулацията на въздуха.



ПРЕДУПРЕЖДЕНИЕ!

Изключвайте уреда от захранването преди почистване.

Почистване

Почиствайте уреда, когато в него се съхранява малко или никаква храна.

Уредът трябва да бъде почистван на всеки четири седмици за добра поддръжка и за предотвратяване на лоши миризми от съхраняваните храни.



ПРЕДУПРЕЖДЕНИЕ!

- ▶ Не почиствайте уреда с твърди четки, телени четки, прахообразни препарати, бензин, амилацетат, ацетон или подобни органични разтвори, киселинни или алкални разтвори. Моля, почиствайте със специален препарат за хладилник, за да избегнете повреди.
- ▶ Не пръскайте уреда и не го заливайте по време на почистване.
- ▶ Не използвайте водна струя или пара за почистване на уреда.
- ▶ Не почиствайте студените стъклени рафтове с гореща вода. Рязката промяна в температурата може да причини напукване на стъклото.
- ▶ Не докосвайте вътрешната повърхност на фризерното отделение за съхранение, особено с мокри ръце, тъй като ръцете ви може да замръзнат върху повърхността.
- ▶ В случай на повишаване на температурата проверете състоянието на замразените храни.

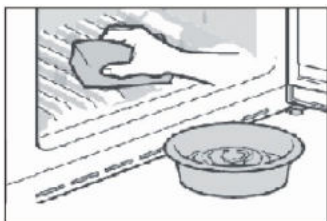

- ▶ Винаги поддържайте уплътнението на вратата чисто.
- ▶ Почиствайте вътрешността и корпуса на уреда с гъба, навлажнена с топла, вода и неутрален препарат.
- ▶ 1. Моля, търкайте вътрешната и външната част на хладилника, включително уплътненията на вратата, рафтовете за врата, стъклените рафтове, кутиите и т.н., с мека кърпа или гъба, натопена в топла вода (може да добавите неутрален препарат към топлата вода).
- ▶ 2. Ако има разлята течност, отстранете всички замърсени части, изплакнете директно с течащата вода, подсушете и ги поставете обратно в хладилника.
- ▶ 3. Ако има разлята гъста течност (като сметана или разтопен сладолед), моля, отстранете всички замърсени части, поставете ги за известно време в топла вода с температура около 40°C, след това изплакнете с течаща вода, подсушете и ги поставете обратно в хладилника.
- ▶ 4. В случай че малка част или компонент заседне вътре в хладилника (между рафтовете или чекмеджетата), използвайте малка мека четка, за да го отстраните. Ако не можете да достигнете частта, моля, свържете се с отдела за обслужване на клиенти на Haier.
- ▶ Изплакнете и подсушете с мека кърпа.
- ▶ Не почиствайте никоя от частите на уреда в миялна машина.
- ▶ Изчакайте поне 7 минути, преди да включите отново уреда, тъй като честото стартиране може да повреди компресора.

Размразяване

Размразяването на хладилното и фризерното отделение се извършва автоматично: не е необходимо ръчно управление.

Смяна на LED лампите

**ПРЕДУПРЕЖДЕНИЕ!**

Не заменяйте LED лампите сами. Те трябва да бъдат заменени единствено от производителя или от упълномощен сервизен представител.

Лампите използват LED технология, отличаваща се с ниска консумация на енергия и дълъг експлоатационен живот. В случай на аномалии, моля, свържете се с отдела за обслужване на клиенти. Вижте раздел „ОБСЛУЖВАНЕ НА КЛИЕНТИ“.

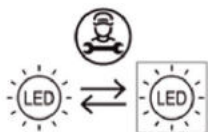

Източник на светлина (само LED), който може да бъде заменен от специалист.

Този продукт съдържа източник на светлина с клас на енергийна ефективност G.

| Отделение | Волтаж | Клас на енергийна ефективност | Модел |
|------------------------|--------|-------------------------------|--|
| LED лампа за хладилник | 12 V | G | HFR3718ENMM HFR3718ENMD HFR3718ENGB HFR3718ENMD(UK) |

При липса на употреба за дълъг период от време

Ако уредът не се употребява за продължителен период от време и няма да се използва функцията „Holiday“:

- ▶ Извадете храната.
- ▶ Изключете захранващия кабел от контакта.
- ▶ Почистете уреда, както е описано по-горе.
- ▶ Оставете вратите отворени, за да се предотврати появата на неприятни миризми вътре.

**ЗАБЕЛЕЖКА:**

Изключете уреда само ако е абсолютно необходимо.

Преместване на уреда

1. Извадете всичката храна и изключете уреда от контакта.
2. Закрепете всички рафтове и други подвижни част в хладилник и фризера с тиксо.
3. Не накланяйте хладилника повече от 45°, за да избегнете повреда на охладителната система.

**ЗАБЕЛЕЖКА:**

- ▶ Не хващайте уреда за дръжките при повдигане.
- ▶ Никога не поставяйте уреда в хоризонтално положение на земята.

Много от възникналите проблеми могат да бъдат решени от Вас самите без нужда от специфични умения. В случай на проблем, моля, проверете всички показани възможности и следвайте инструкциите по-долу, преди да се свържете с отдела за следпродажбено обслужване. Вижте раздел „ОБСЛУЖВАНЕ НА КЛИЕНТИ“.



ПРЕДУПРЕЖДЕНИЕ!

- ▶ Преди извършване на поддръжка изключете уреда и извадете щепсела от контакта.
- ▶ Електрическото оборудване трябва да се обслужва само от квалифицирани експерти, тъй като неправилният ремонт може да причини значителни последващи щети.
- ▶ Повреда в хранящия кабел може да бъде отстранена единствено от производителя, негов обслужващ представител или лице с подобна квалификация, за да се избегне потенциална опасност.

| Проблем | Възможна причина | Възможно решение |
|---|---|---|
| Компресорът не работи. | <ul style="list-style-type: none"> • Щепселът не е включен в контакта. • Уредът е в цикъл на размразяване. | <ul style="list-style-type: none"> • Включете щепсела. • Това е нормално при автоматично размразяване. |
| Уредът се включва често или работи за прекалено дълги периоди от време. | <ul style="list-style-type: none"> • Вътрешната или външната температура е твърде висока. • Уредът е бил изключен за известно време. • Една от вратите на уреда не е затворена плътно. • Вратата е била отваряна твърде често или за прекалено дълго време. • Температурата, зададена за фризерното отделение, е твърде ниска. | <ul style="list-style-type: none"> • В такъв случай е нормално уредът да работи по-дълго. • Обикновено са необходими от 8 до 12 часа, за да се охлади уредът напълно. • Затворете вратата/ чекмеджето и се уверете, че уредът се намира върху равна повърхност, както и че затварянето на вратата не е възпрепятствано от храна или контейнер. • Не отваряйте вратата/ чекмеджето твърде често. • Задайте по-висока температура, докато температурата в хладилника стане задоволителна. Необходими са 24 часа за достигане на стабилна температура в хладилника. |

| Проблем | Възможна причина | Възможно решение |
|---|---|---|
| | <ul style="list-style-type: none"> Уплътнението на вратата е замърсено, износено, напукано или разместено. Необходимата циркулация на въздуха е възпрепятствана. | <ul style="list-style-type: none"> Почистете уплътненията на вратата/чекмеджето или ги сменете с помощта на отдела за обслужване на клиенти. Осигурете подходяща вентилация. |
| Във вътрешната част на хладилника има замърсяване или лоша миризма. | <ul style="list-style-type: none"> Вътрешността на хладилника трябва да бъде почистена. В хладилника се съхранява храна със силен мирис. | <ul style="list-style-type: none"> Почистете вътрешността на хладилника. Опаковайте добре храната.. |
| В уреда не е достатъчно студено. | <ul style="list-style-type: none"> Зададена е прекалено висока температура. Съхранявани са твърде топли храни. Съхранява се прекалено голямо количество храна наведнъж. Артикулите са поставени прекалено близо един до друг. Врата/чекмедже на уреда не е затворена/о плътно. Вратите/чекмеджетата са били отворяни твърде често или за прекалено дълго време. | <ul style="list-style-type: none"> Върнете първоначалната настройка на температурата. Винаги оставяйте храните да изстинат, преди да ги приберете. Винаги съхранявайте малки количества храна. Оставяйте празно място между артикулите, за може въздухът да циркулира свободно. Затворете вратата/чекмеджето. Не отваряйте вратата/чекмеджето твърде често. |
| В уреда е твърде студено. | <ul style="list-style-type: none"> Зададена е прекалено ниска температура. Функцията „Super Frz/ Super Cool“ е активирана или е работила прекалено дълго. | <ul style="list-style-type: none"> Върнете първоначалната настройка на температурата. Изключете функцията „Super Frz/ Super Cool“. |
| По вътрешността на хладилното отделение се образува кондензация. | <ul style="list-style-type: none"> Климатът е твърде топъл и твърде влажен. Врата/чекмедже на уреда не е затворена/о плътно. Вратите/чекмеджетата са били отворяни твърде често или за прекалено дълго време. | <ul style="list-style-type: none"> Увеличете температурата. Затворете вратата/чекмеджето. Не отваряйте вратата/чекмеджето твърде често. |

| Проблем | Възможна причина | Възможно решение |
|--|--|---|
| | <ul style="list-style-type: none"> Контейнери, съдържащи течности или харни, са оставени отворени. | <ul style="list-style-type: none"> Оставете горещите храни да изстинат до стайна температура и покривайте храните и течностите. |
| По външната повърхност на хладилника или между вратите/вратата и чекмеджето се образува кондензация. | <ul style="list-style-type: none"> Климатът е твърде топъл и твърде влажен. Вратата не е затворена плътно. Студеният въздух в уреда и топлият въздух извън него образуват кондензация. | <ul style="list-style-type: none"> Това е нормално при влажен климат и ще се промени, когато влажността намалее. Уверете се, че вратите/чекмеджетата са затворени плътно. |
| Много лед и скреж във фризерното отделение. | <ul style="list-style-type: none"> Храните не са опаковани добре. Врата/чекмедже на уреда не е затворена/о плътно. Вратите/чекмеджетата са били отворени твърде често или за прекалено дълго време. Уплътнението на вратата/чекмеджето е замърсено, износено, напукано или разместено. Нещо от вътрешната страна пречи на вратата/чекмеджето да се затвори добре. | <ul style="list-style-type: none"> Винаги опаковайте храните добре. Затворете вратата/чекмеджето. Не отваряйте вратата/чекмеджето твърде често. Почистете уплътненията на вратата/чекмеджето или ги сменете с нови. Разместете рафтовете, рафтовете за вратите или вътрешните контейнери, така, че да може вратата/чекмеджето да се затвори. |
| Страните на корпуса и лентата на вратата се затоплят. | <ul style="list-style-type: none"> - | <ul style="list-style-type: none"> Това е нормално. |
| Уредът издава необичайни звуци. | <ul style="list-style-type: none"> Уредът не е разположен върху равна повърхност. Уредът се допира до близкостоящ предмет. | <ul style="list-style-type: none"> Регулирайте крачетата, за да подравните уреда. Отстранете близкостоящите предмети. |
| Чува се слаб звук, наподобяващ звука от течаща вода. | <ul style="list-style-type: none"> - | <ul style="list-style-type: none"> Това е нормално. |
| Чува се звуков сигнал. | <ul style="list-style-type: none"> Вратата на хладилника е отворена. | <ul style="list-style-type: none"> Затворете вратата. |

| Проблем | Възможна причина | Възможно решение |
|---|---|---|
| Чува се слабо бръмчене. | <ul style="list-style-type: none"> Системата против кондензация работи. | <ul style="list-style-type: none"> Това предотвратява кондензацията и е нормално. |
| Вътрешната осветителна система или охладителната система не работи. | <ul style="list-style-type: none"> Щепселът не е включен в контакта. Има проблем с електрозахранването. LED лампата е повредена. | <ul style="list-style-type: none"> Включете щепсела. Проверете електрическото захранване на помещението. Свържете се с местната електрическа компания! Моля, свържете се с центъра за обслужване на клиенти за смяна на лампата. |

За да се свържете с отдела за техническа помощ, посетете уебсайта ни:
<https://corporate.haier-europe.com/en/>

В раздела „Уебсайт“ изберете марката на своя продукт и Вашата държава. Ще бъдете пренасочени към конкретния уебсайт, където може да намерите телефонния номер и формуляра за връзка с отдела за техническа помощ.

Прекъсване на електрозахранването

При прекъсване на електрозахранването храната би трябвало да остане студена в продължение на около 5 часа. Следвайте следните съвети по време на продължително прекъсване на електрозахранването, особено през лятото:

- ▶ Отваряйте вратата/чекмеджето възможно най-рядко.
- ▶ Не поставяйте друга храна в уреда по време на прекъсването на електрозахранването.
- ▶ Ако е дадено предварително известие за прекъсване на електрозахранването и продължителността на прекъсването надвишава 5 часа, направете малко лед и го поставете в съд в горната част на хладилното отделение.
- ▶ Необходима е проверка на храните веднага след прекъсването.
- ▶ Тъй като температурата в хладилника ще се повиши по време на прекъсване на захранването или при друга повреда, срокът на годност на храната ще бъде съкратен. Всички храни, които се размразят, трябва или да бъдат изконсумирани, или сготвени и замразени отново в най-кратък срок (ако това е възможно), за да се предотвратят възможни рискове за здравето.

Функция за запаметяване при прекъсване на електрозахранването

След възстановяване на захранването уредът продължава да работи с настройките, зададени преди спиране на тока.

Разопаковане



ПРЕДУПРЕЖДЕНИЕ!

- ▶ Уредът е тежък. При преместването му винаги трябва да участват поне двама души.
- ▶ Пазете всички опаковъчни материали на място, недостъпно за деца, и ги изхвърлете по природосъобразен начин.
- ▶ Разопаковайте уреда.
- ▶ Отстранете всички опаковъчни материали.

Условия на обкръжаващата среда

Температурата в помещението винаги трябва да бъде между 10°C и 43°C, тъй като това може да повлияе на температурата вътре в уреда и консумацията на енергия. Не поставяйте уреда близо до други излъчващи топлина уреди (фурни, хладилници) без изолация.

Препоръки за свободно пространство

Препоръчително свободно пространство (мм) при отворена врата.

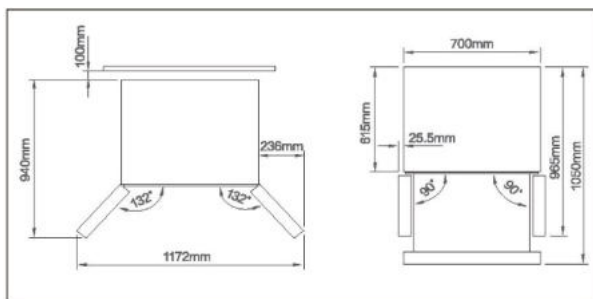

Вентилационно сечение

За да се осигури на уреда достатъчно добро ниво на вентилация от съображения за безопасност, трябва да се спазват изискванията, показани във вентилационното напречно сечение.

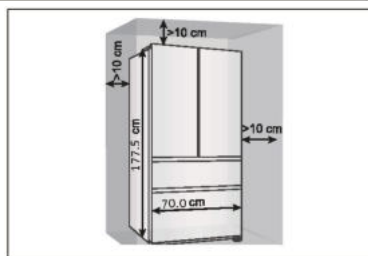

Подравняване на уреда

Уредът трябва да бъде поставен на равна и стабилна повърхност.

1. Наклонете хладилника леко назад.
2. Нагласете крачетата до желаното ниво.

Уверете се, че разстоянието между стената и страната с пантите е поне 10 см, за да могат вратите да се отворят свободно.

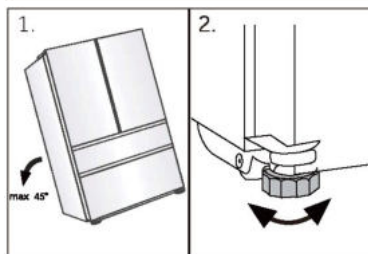

i Предупреждение:

За свободно стоящ уред: този хладилник не е предназначен за вграждане.

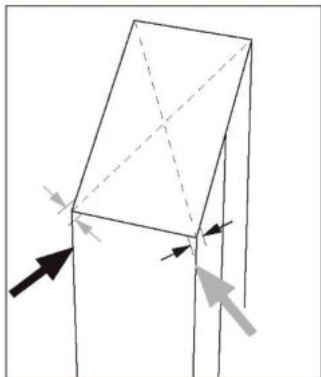

3. Стабилността може да се провери чрез последователно побутване по диагоналите. И в двете посоки трябва да се получава еднакво леко люлеене. В противен случай рамката може да се изкриви, в резултат на което уплътненията на вратата няма да прилепват плтно. Лекият наклон назад улеснява затварянето на вратите.

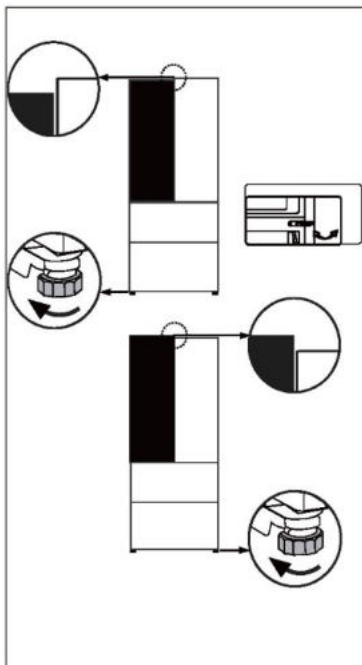

Фина настройка на вратите

Ако вратите не са подравнени, това несъответствие може да бъде отстранено по следния начин:

Използване на регулируеми крачета/регулируеми панти

Завъртете регулируемото краче или регулируемата панта по посоката на стрелката, за да завъртите нагоре или надолу. Регулируемите панти могат да бъдат фино настроени с гаечен ключ 6 мм.

Свържете се със отдела по следпродажбено обслужване, ако е необходимо.

Предупреждение:

При бъдещо използване на хладилника денивелирането на вратите може да възникне в резултат на тежестта на съхраняваната храна. В такъв случай, моля, коригирайте според горните методи.

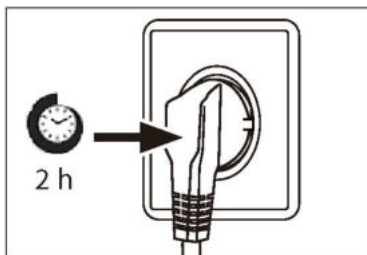

Време на изчакване

Смазочното масло, което не се нуждае от поддръжка, се намира в капсулата на компресора. Това масло може да се разнесе из затворената система от тръби, докато уредът се пренася в наклонено положение. Преди да свържете уреда към захранването, трябва да изчакате поне 2 часа, за да може маслото да се върне обратно в капсулата.

Свързване към електрозахранването

Преди всяко свързване проверявайте дали:

- ▶ захранването, контактът и предпазителите са подходящи според табелката с данни.
- ▶ електрическият контакт е заземен и няма включен разклонител или удължител.
- ▶ щепселът и контактът са в пълно съответствие.

Свържете щепсела към правилно инсталиран контакт за битова употреба.



ПРЕДУПРЕЖДЕНИЕ!

За да се избегнат рискове, при повреда на захранващия кабел той трябва да бъде заменен от отдела за обслужване на клиенти (вижте гаранционната карта).

Функции на продукта съгласно регламент (ЕС) № 2019/2016

| | |
|--|---|
| Марка | Haier |
| Наименование на модела/идентификатор | HFR3718ENMM HFR3718ENMD HFR3718ENGB HFR3718ENMD(UK) |
| Категория на модела | Хладилник с фризер |
| Клас на енергийна ефективност | E |
| Годишно потребление на енергия (kWh/година) (1) | 287 |
| Общ обем (л) | 402 |
| Обем на хладилното отделение (Л) | 209 |
| Обем на фризерното отделение (Л) | 140 |
| Обем на охлаждащото отделение (Л) | 53 |
| Оценка със звезди |  |
| Система против заскрежаване | Да |
| Капацитет на замразяване (кг/24 ч) | 10 |
| Клас на климатизация (2) | SN-N-ST-T |
| Клас на шумовите емисии и излъчваните във въздуха шумови емисии (db(A) re 1pW) | C(37) |
| Време на покачване на температурата (ч) | 12 |
| Вид на уреда | свободно стоящ |

Обяснения:

- Да, включен
- (1) Въз основа на резултатите от теста за съответствие на стандартите за 24 часа. Действителната консумация зависи от употребата и местоположението на уреда.
- (2) Клас на климатизация SN: Уредът е предназначен за използване при температура на околната среда между +10°C и +32°C
 Клас на климатизация N: Уредът е предназначен за използване при температура на околната среда между +16°C и +32°C
 Клас на климатизация ST: Уредът е предназначен за използване при температура на околната среда между +16°C и +38°C
 Клас на климатизация T: Уредът е предназначен за използване при температура на околната среда между +16°C и +43°C

Допълнителни технически данни

| | |
|--------------------------------|------------------|
| Напрежение/Честота | 220-240V ~/ 50Hz |
| Входящ ток (A) | 1,8 |
| Главен предпазител (A) | 15 |
| Охладителна течност/количество | R600a/58 г |
| Размери (В/Ш/Д в мм) | 1775/700/675 |

Препоръчваме да се консултирате с отдела по обслужване на клиенти на Haier и да използвате оригинални резервни части.

Ако имате проблем с Вашия уред, първо проверете раздела „ОТСТРАНЯВАНЕ НА НЕИЗПРАВНОСТИ“.

Ако не успеете да намерите решение там, моля, обърнете се към

- ▶ Вашия местен търговец или
- ▶ нашия Европейски център за обслужване на клиенти по телефона (вижте телефонните номера по-долу) или
- ▶ раздела „Обслужване и поддръжката“ на адрес www.haier.com, където можете да направите
- ▶ заявка за обслужване, както и да намерите често задавани въпроси.

За да се свържете с нашия отдел за обслужване на клиенти, се уверете, че разполагате със следните данни.

Информацията може да бъде намерена на табелката с данни.

Модел _____

Сериен № _____

Също така проверете предоставената с продукта гаранционна карта, в случай, че е предоставена гаранция.

| Европейски център за обслужване на клиенти по телефона | | |
|--|-----------------|---|
| Държава* | Телефонен номер | Цена |
| Haier Italy (IT) | 199 100 912 | |
| Haier Spain (ES) | 902 509 123 | |
| Haier Germany (DE) | 0180 5 39 39 99 | <ul style="list-style-type: none"> • 14 цента/мин стационарен • макс. 42 цента/мин мобилен |
| Haier Austria (AT) | 0820 001 205 | <ul style="list-style-type: none"> • 14,53 цента/мин стационарен • макс. 20 цента/мин всички останали |
| Haier United Kingdom (UK) | 0333 003 8122 | |
| Haier France (FR) | 0980 406 409 | |

* За други държави, моля, проверете на www.haier.com

Haier Europe Trading S.r.l

Branch UK

Westgate House, Westgate, Ealing

London, W5 1YY

*Продължителност на гаранцията на хладилния уред:

Минималната гаранция е: 2 години за държавите от ЕС, 3 години за Турция, 1 година за Великобритания, 1 година за Русия, 3 години за Швеция, 2 години за Сърбия, 5 години за Норвегия, 1 година за Мароко, 6 месеца за Алжир, за Тунис не се изисква правна гаранция.

*Период на наличие на резервни части за ремонт на уреда:

Термостати, температурни сензори, платки и светлинни източници се предлагат за минимален период от седем години след излизане на последния уред от модела на пазара.

Дръжки за врати, панти за врати, тави и кошници се предлагат за минимален период от седем години, а уплътнения за врати за минимален период от 10 години след излизане на последния уред от модела на пазара.

*За допълнителна информация относно продукта, моля, вижте <https://eprel.ec.europa.eu/> или сканирайте QR кода на енергийния етикет, предоставен с уреда.

| | | |
|-----------------------------------|--------------------------------|----|
| <u>5 Bezpečnostní informace</u> | Před prvním použitím | 6 |
| | Instalace | 6 |
| | Každodenní používání | 7 |
| <u>10 Určené použití</u> | | |
| <u>11 Popis výrobku</u> | | |
| <u>12 Ovládací panel</u> | | |
| <u>13 Používání</u> | Zamknutí/odemknutí panelu | 13 |
| | Režim Auto Set | 14 |
| | Nastavení teploty v chladničce | 15 |
| | Nastavení teploty v mrazničce | 15 |
| | Funkce Super Cool | 16 |
| | Funkce Super Freeze | 16 |
| | Funkce My Zone | 17 |
| | Funkce Holiday | 17 |
| <u>21 Vybavení</u> | | |
| <u>23 Tipy pro úsporu energie</u> | | |
| <u>24 Čištění a údržba</u> | | |
| <u>26 Řešení problémů</u> | | |
| <u>30 Instalace</u> | | |
| <u>33 Technické údaje</u> | | |
| <u>35 Zákaznický servis</u> | | |

Děkujeme vám, že jste si koupili výrobek značky Haier.

Před použitím spotřebiče si pozorně přečtete tyto pokyny. Obsahují důležité informace, které vám pomohou co nejlépe využít spotřebič a zajistit jeho bezpečnou a správnou instalaci, používání a údržbu.

Uschovejte tuto příručku na praktickém místě, abyste do ní mohli kdykoli nahlédnout ohledně bezpečného a správného používání spotřebiče.

Pokud spotřebič prodáváte, věnujete nebo necháváte ve starém domě, předejte společně s ním také tuto příručku, aby se mohl nový vlastník seznámit se spotřebičem a přečíst si bezpečnostní varování.

Příslušenství

Zkontrolujte příslušenství a literaturu podle tohoto seznamu:



Energetický štítek



Záruční list



Uživatelská příručka
Štítek „OK“



Stručná příručka



VAROVÁNÍ – Důležité bezpečnostní informace



UPOZORNĚNÍ – Všeobecné informace a tipy



Informace týkající se životního prostředí



Likvidace

Pomáhejte chránit životní prostředí a lidské zdraví. Vložte obalový materiál do vhodných kontejnerů pro recyklaci. Pomáhejte recyklovat odpadní elektrické a elektronické spotřebiče. Spotřebiče označené tímto symbolem nevyhazujte do domovního odpadu. Zašlete výrobek do místního recyklačního závodu, nebo se obraťte na váš obecní úřad.



VAROVÁNÍ!

Nebezpečí poranění nebo udušení!

Chladiva a plyny vyžadují profesionální likvidaci. Zajistěte, aby se potrubí chladicího okruhu nepoškodilo, než bude náležitě zlikvidováno. Odpojte spotřebič od síťového napájení. Odstrihněte síťový kabel a zlikvidujte ho. Odstraňte police a přihrádky, stejně jako západku a těsnění dvířek, aby nedošlo k uzavření dětí a domácích zvířat uvnitř spotřebiče.

Před prvním zapnutím spotřebiče si přečtěte následující rady týkající se bezpečnosti!:



VAROVÁNÍ!

Před prvním použitím

- ▶ Ujistěte se, že při přepravě nedošlo k žádnému poškození.
- ▶ Odstraňte veškerý obalový materiál a uschovejte ho mimo dosah dětí.
- ▶ Před instalací spotřebiče počkejte alespoň dvě hodiny, aby byla zaručena plná účinnost okruhu chladiva.
- ▶ Se spotřebičem vždy manipulujte alespoň ve dvou osobách, protože je těžký.

Instalace

- ▶ Spotřebič by se měl umístit do dobře větrané místnosti. Nad spotřebičem a kolem něj zajistěte volný prostor alespoň 10 cm.
- ▶ Nikdy neumísťujte spotřebič do vlhkého prostoru nebo na místo, kde by na něj mohla stříkat voda. Vodu a skvrny odstraňte a vysušte měkkou, čistou látkou.
- ▶ Neinstalujte spotřebič na přímé sluneční světlo nebo do blízkosti zdrojů tepla (např. sporáků nebo ohříváčů).
- ▶ Nainstalujte spotřebič na místo odpovídající jeho velikost a používání a vyrovnejte ho.
- ▶ Zajistěte, aby nic nezakrývalo větrací otvory ve spotřebiči nebo v konstrukci pro vestavění.
- ▶ Ujistěte se, že parametry elektrického napájení se shodují s údaji na výrobním štítku. V opačném případě kontaktujte elektrikáře.
- ▶ Spotřebič pracuje s napájením 220–240 VAC/50 Hz. Nenormální kolísání napětí může způsobit, že spotřebič se nespustí, nebo se poškodí regulátor teploty či kompresor, případně se může za chodu ozývat neobvyklý hluk. V takovém případě by se měl nainstalovat automatický regulátor.
- ▶ Nepoužívejte rozbočovací adaptéry ani prodlužovací kabely.
- ▶ Neumisťujte za spotřebič přenosné rozbočovací zásuvky ani prodlužovací kabely.
- ▶ Ujistěte se, že napájecí kabel není zachycen chladničkou. Nešlapejte na napájecí kabel.



VAROVÁNÍ!

- ▶ K napájení použijte samostatnou, snadno přístupnou uzemněnou zásuvku. Tento spotřebič musí být uzemněný.
Pouze pro Spojené království: Napájecí kabel spotřebiče je vybaven trojpólovou zástrčkou (s uzemněním), která se zapojuje do standardní trojpólové zásuvky (s uzemněním). Nikdy neodřezávejte ani nedemontujte třetí kolík (uzemnění). Zástrčka by měla být přístupná i po instalaci spotřebiče.

- ▶ Nepoškodte okruh chladiva.

Každodenní používání

- ▶ Tento spotřebič mohou používat děti starší osmi let a osoby s omezenými fyzickými, smyslovými nebo duševními schopnostmi nebo osoby nezkušené a neznalé za předpokladu, že mají zajištěný dohled nebo byly poučeny o bezpečném používání spotřebiče a chápou související rizika.
- ▶ Děti ve věku od 3 do 8 let mohou spotřebič plnit a vyprazdňovat, ale nesmějí jej čistit ani instalovat.
- ▶ Zabraňte dětem mladším 3 let v přístupu ke spotřebiči, pokud nejsou pod nepřetržitým dozorem.
- ▶ Děti si se spotřebičem nesmějí hrát.
- ▶ Jestliže v blízkosti spotřebiče uniká chladný plyn nebo jiný hořlavý plyn, vypněte ventil unikajícího plynu, otevřete dveře a okna a neodpojujte zástrčku napájecího kabelu chladničky nebo jakéhokoli jiného spotřebiče od zásuvky.
- ▶ Upozorňujeme, že spotřebič je nastaven na provoz při určitém rozsahu teplot mezi 10 a 43 °C. Spotřebič nemusí řádně fungovat, pokud je po dlouhou dobu vystaven teplotám nad nebo pod indikovaným rozsahem.
- ▶ Nepokládejte na horní stranu chladničky nestabilní předměty (těžké předměty, nádoby naplněné vodou), aby se předešlo zranění způsobenému pádem nebo elektrickým proudem v důsledku styku s vodou.
- ▶ Netahejte za police ve dvířkách. Dvířka by se mohla vychýlit, mohla by se vytáhnout police na láhve nebo by se spotřebič mohl převrhnout.
- ▶ Otvírejte a zavírejte dvířka pouze pomocí madel. Mezera mezi dvířky a mezi dvířky a skříní je velmi úzká. Nedávejte do těchto míst ruce, abyste si nepřiskřípli prsty. Dvířka chladničky otvírejte nebo zavírejte pouze v případě, že v dosahu jejich pohybu nestojí žádné děti.



VAROVÁNÍ!

- ▶ Ve spotřebiči nebo v jeho blízkosti neskladujte ani nepoužívejte hořlavé, výbušné nebo korozivní látky.
- ▶ Ve spotřebiči neskladujte léky, bakterie ani chemické látky. Tento spotřebič je určen k použití v domácnosti. Nedoporučuje se skladovat materiály, které vyžadují přesně stanovené teploty.
- ▶ Do mrazničky nikdy neukládejte tekutiny v láhvích nebo plechovkách (kromě vysoko-percentních lihovin), a zejména nápoje syčené oxidem uhličitým, protože by během mrazení praskly.
- ▶ Pokud se v mrazničce zvýší teplota, zkontrolujte stav potravin.
- ▶ Nenastavujte zbytečně nízkou teplotu ve vnitřním prostoru chladničky. Při vysokém nastavení může teplota klesnout do záporných hodnot. Pozor: Láhve mohou prasknout
- ▶ Nedotýkejte se mražených potravin mokřýma rukama (noste rukavice). Zejména nejezte nanuky bezprostředně po vyjmutí z prostoru mrazničky. Hrozí nebezpečí přimrznutí nebo vzniku omrzlin. PRVNÍ POMOC: ihned umístěte zasažené místo pod tekoucí studenou vodu. Neodtrhujte!
- ▶ Za provozu se nedotýkejte vnitřního povrchu úložného prostoru mrazničky, zejména ne mokřýma rukama, protože by mohly přimrznout k povrchu.
- ▶ V případě výpadku napájení nebo před čištěním odpojte spotřebič od napájení. Před opětovným spuštěním spotřebiče počkejte alespoň 7 minut, protože časté spouštění by mohlo poškodit kompresor.
- ▶ Uvnitř prostoru pro skladování potravin ve spotřebiči nepoužívejte elektrická zařízení, pokud se nejedná o zařízení doporučené výrobcem.
Údržba/čištění
- ▶ Jestliže jsou čištění a údržba prováděny dětmi, je nutné na ně dohlížet.
- ▶ Před zahájením jakékoli pravidelné údržby odpojte spotřebič od elektrického napájení. Před opětovným spuštěním spotřebiče počkejte alespoň 7 minut, protože časté spouštění by mohlo poškodit kompresor.



VAROVÁNÍ!

- ▶ Při odpojování spotřebiče od napájení držte zástrčku, nikoli kabel.
- ▶ Nečistěte spotřebič tvrdými kartáči, drátěnými kartáči, práškovými čisticími prostředky, benzínem, amylacetátem, acetonem a podobnými organickými roztoky a kyselými nebo zásaditými roztoky. K čištění použijte speciální čisticí prostředek na chladničky, aby se zamezilo poškození.
- ▶ Neseškrabávejte námrazu a led ostrými předměty. Nepoužívejte spreje, elektrické ohřívače jako fén na vlasy, parní čističe ani jiné zdroje tepla, aby nedošlo k poškození plastových součástí.
- ▶ K rozmrazování nepoužívejte mechanické nástroje ani jiné prostředky. Používejte pouze prostředky doporučené výrobcem.
- ▶ Pokud se poškodí napájecí kabel, výměnu musí provést výrobce, jeho servisní zástupce nebo osoba s podobnou kvalifikací, aby se vyloučilo riziko.
- ▶ Nepokoušejte se opravovat, rozebírat nebo upravovat spotřebič vlastními silami. Je-li nutná oprava, obraťte se na náš zákaznický servis.
- ▶ Alespoň jednou za rok odstraňte prach ze zadní strany spotřebiče, aby se předešlo nebezpečí požáru a nezvyšovala se spotřeba energie.
- ▶ Během čištění na spotřebič nestříkejte ani jej neoplachujte.
- ▶ K čištění spotřebiče nepoužívejte vodní postřik ani proud vody.
- ▶ Nečistěte chladné skleněné police horkou vodou. Náhlá změna teploty by mohla způsobit, že sklo praskne.

Informace o plynném chladivu



VAROVÁNÍ!

Spotřebič obsahuje hořlavé chladivo ISOBUTAN (R600a). Ujistěte se, že během přepravy nebo instalace nedošlo k poškození okruhu chladiva. Unikající chladivo by mohlo způsobit zranění očí, nebo by se mohlo vznítit. Pokud dojde k poškození, nepřibližujte se s otevřeným plamenem, důkladně vyvětrejte místnost a nezapojujte ani neodpojujte napájecí kabely tohoto či jiných spotřebičů. Informujte zákaznický servis.

V případě zasažení očí chladivem důkladně vypláchněte oči pod tekoucí vodou a ihned zavolejte očnímu lékaři.

Určené použití

Tento spotřebič je určen k chlazení a mrazení potravin. Je určen výhradně k používání v domácnostech a podobných oblastech, jako jsou kuchyňky pro personál v obchodech, kancelářích a na dalších pracovištích, chalupy a hotely, motely a další obytné objekty, kde je používají zákazníci, stejně jako ubytovací zařízení typu penzionu se snídaní a cateringové služby. Není určen k používání v komerčním nebo průmyslovém prostředí.

Na spotřebiči neprovádějte žádné změny nebo úpravy. Používání k jinému než určenému účelu může představovat nebezpečí a vést ke ztrátě platnosti záruky.

Normy a směrnice **CE** a **UKCA**

Tento výrobek splňuje požadavky všech platných směrnic ES s odpovídajícími harmonizovanými normami a normami platnými ve Spojeném Království, které stanoví používání označení CE a UKCA.



POZOR!

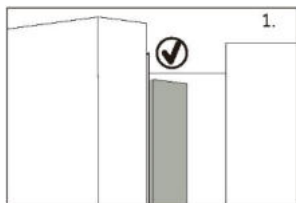

Když zavřete dvířka, svislá dvevní lišta na levých dvířkách by se měla ohnout dovnitř (1).

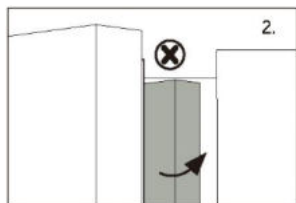

Jestliže se pokusíte zavřít levá dvířka a svislá dvevní lišta není ohnutá (2), nejprve byste ji měli ohnout, jinak dvevní lišta narazí do upevňovací osy nebo pravých dvířek. Pak by mohlo dojít k poškození dvířek nebo k netěsnosti.

Uvnitř rámu je topné vlákno. Teplota povrchu mírně vzroste, což je normální a nebude to mít vliv na fungování spotřebiče.

UPOZORNĚNÍ

Vzhledem k technickým změnám a různým modelům nemusí některé obrázky v této příručce přesně zobrazovat váš model.



A: Prostor chladničky

- 1 Žárovka LED chladničky, vzpěra dvířek
- 2 Vzpěra dvířek
- 3 Držák lahví (nahore vlevo)
- 4 Držák lahví (uprostřed vlevo)
- 5 Držák lahví (dole vlevo)
- 6 Držák lahví (nahore vpravo)
- 7 Držák lahví (uprostřed vpravo)
- 8 Držák lahví (dole vpravo)
- 9 Skleněná police
- 10 Skleněná police
- 11 Skleněná police
- 12 Skleněná police
- 13 Zásuvka My Zone

B: Prostor mrazničky

- 14 Výsuvná přihrádka
- 15 Horní zásuvka mrazničky
- 16 Spodní zásuvka mrazničky

Ovládací panel

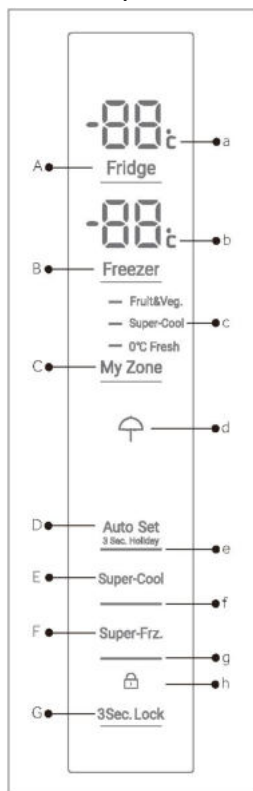

Tlačítka:

- A Nastavování teploty chladničky
- B Nastavování teploty mrazničky
- C Nastavování My Zone
- D Vypínač režimu Auto Set a funkce Holiday
- E Vypínač funkce Super Cool
- F Vypínač funkce Super Freeze
- G Zamykání/odemykání panelu

Ukazatele:

- a Teplota v prostoru chladničky
- b Teplota v prostoru mrazničky
- c Funkce My Zone
- d Funkce Holiday
- e Režim Auto Set
- f Funkce Super-Cool
- g Funkce Super-Freeze
- h Zámek panelu

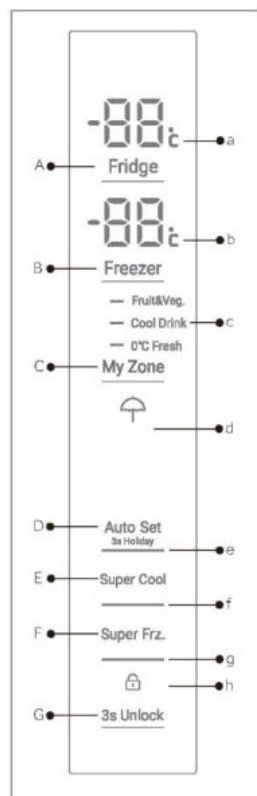

HFR3718ENGB

HFR3718ENMM/
HFR3718ENMD/
HFR3718ENMD(UK)

Před prvním použitím

- ▶ Odstraňte veškerý obalový materiál, uschovejte ho mimo dosah dětí a zlikvidujte ho způsobem šetrným k životnímu prostředí.
- ▶ Než do spotřebiče vložíte jakékoli potraviny, vyčistěte jeho vnitřní i vnější povrchy vodou a slabým saponátem.
- ▶ Po vyrovnání a vyčištění počkejte alespoň 2–5 hodin, než spotřebič připojíte k napájení. Viz část INSTALACE.
- ▶ Než naplníte prostory potravinami, nejprve je nechte ochladit na vysoké nastavení. Funkce Super Frz. pomůže rychle ochladit prostory.
- ▶ Teploty chladničky a mrazničky jsou automaticky nastaveny na 5 °C a -18 °C. Jedná se o doporučené nastavení. V případě potřeby můžete tyto teploty změnit ručně. Viz REŽIM RUČNÍHO NASTAVENÍ.

Dotyková tlačítka

Na ovládacím panelu jsou dotyková tlačítka, která reagují již na lehký dotyk prstem.

Zapínání/vypínání spotřebiče

Spotřebič se spustí ihned po připojení k napájení.

Po prvním spuštění spotřebiče se zobrazují aktuální teploty chladničky a mrazničky („a“ a „b“). Displej bude blikat. Pokud jsou dvířka zavřená, po 30 sekundách se vypne. Možná je aktivní zámek panelu.



POZNÁMKA: Výchozí nastavení

- ▶ Spotřebič je přednastaven na doporučené teploty 5 °C (chladnička) a -18 °C (mraznička). V normálních podmínkách okolního prostředí nemusíte nastavovat teplotu.
- ▶ Přednastavená funkce pro zásuvku My Zone je Fruit&Veg.
- ▶ Když se spotřebič zapne poté, co byl odpojen od síťového napájení, může trvat až 12 hodin, než dosáhne správné teploty.

Před vypnutím vyprázdněte spotřebič. Chcete-li spotřebič vypnout, vytáhněte napájecí kabel ze síťové zásuvky.

Pohotovostní režim

Displej se automaticky vypne po 30 sekundách od stisknutí jakéhokoli tlačítka. Displej se automaticky zamkne. Po stisknutí nějakého tlačítka nebo otevření dvířek/zásuvky se automaticky rozsvítí.

Zamknutí/odemknutí panelu

Displej se automaticky vypne po 30 sekundách od stisknutí jakéhokoli tlačítka. Displej se automaticky zamkne. Po stisknutí nějakého tlačítka nebo otevření dvířek/zásuvky se automaticky rozsvítí.

- ▶ Stisknutím tlačítka „G“ na 3 sekundy zablokujete všechny prvky panelu proti aktivaci. Nyní se zobrazuje příslušný indikátor „h“.
- ▶ Chcete-li panel odemknout, znovu stiskněte tlačítko.



HFR3718ENMM/
HFR3718ENMD/
HFR3718ENMD(UK)



HFR3718ENGB



POZNÁMKA: Zámek panelu

Pokud není během 30 sekund stisknuto žádné tlačítko, ovládací panel se automaticky zablokuje proti aktivaci. K úpravě jakéhokoli nastavení je nutné odemknout panel.

Alarm otevřených dvířek

Jestliže se otevřou jedny z dvířek chladničky na déle než 3 minuty, ozve se alarm otevření dvířek. Alarm lze ukončit zavřením dvířek. Pokud zůstanou dvířka otevřená déle než 7 minut, světlo uvnitř chladničky a osvětlení ovládacího panelu se automaticky vypnou.

Volba pracovního režimu

Můžete zvolit jeden z následujících dvou způsobů nastavení spotřebiče:

Režim Auto Set

Jestliže nemáte žádné zvláštní požadavky, doporučujeme používat režim Auto Set. V tomto režimu může spotřebič automaticky upravovat nastavení teploty podle teploty okolí a změn teploty uvnitř spotřebiče.

Tato funkce nevyžaduje žádné ruční zásahy.

1. Pokud je panel zamknutý, odemkněte ho stisknutím tlačítka „G“.
2. Klepněte na tlačítko „D“.
3. Rozsvítí se kontrolka „e“ a funkce se aktivuje.

Tuto funkci lze opět vypnout zopakováním výše uvedených kroků nebo výběrem jiné funkce.

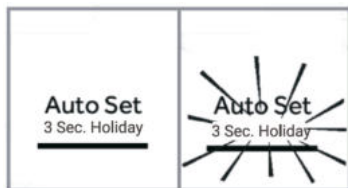

Režim ručního nastavení

Chcete-li ručně nastavit teplotu spotřebiče, abyste mohli uložit konkrétní potraviny, můžete nastavit hodnotu prostřednictvím tlačítka pro nastavování teploty:



POZNÁMKA: Konflikt s jinými funkcemi

Pokud je aktivována nějaká jiná funkce (Super-Cool, Super-Freeze, Holiday nebo Auto Set) nebo je zamknutý panel, nelze nastavovat teplotu. Bude blikat odpovídající kontrolka a zároveň se bude ozývat zvukový signál.

Nastavení teploty v chladničce

Jestliže nemáte žádné zvláštní požadavky, doporučujeme používat režim Auto Set. V tomto režimu může spotřebič automaticky upravovat nastavení teploty podle teploty okolí a změnit teplotu uvnitř spotřebiče.

Tato funkce nevyžaduje žádné ruční zásahy.

1. Pokud je panel zamknutý, odemkněte ho stisknutím tlačítka „G“.
2. Klepnutím na tlačítko „A“ (Chladnička) vyberte prostor chladničky. Zobrazí se aktuální teplota v prostoru chladničky.
3. Opakovaně stiskněte tlačítko „A“ (Chladnička), dokud nebude blikat požadovaná hodnota teploty. Při každém stisknutí tlačítka se ozve zvukový signál. Teplota se zvyšuje v krocích po 1 °C od minimální hodnoty 1 °C do maximální hodnoty 9 °C. Optimální teplota v chladničce je 5 °C. Nižší teploty znamenají zbytečnou spotřebu energie.
4. Potvrďte volbu stisknutím jakéhokoli tlačítka kromě „A“ (Chladnička), jinak se nastavení automaticky potvrdí po 5 sekundách. Zobrazovaná teplota přestane blikat.

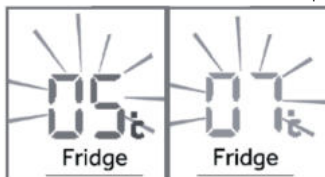

Nastavení teploty v mrazničce

1. Pokud je panel zamknutý, odemkněte ho stisknutím tlačítka „G“.
2. Klepnutím na tlačítko „B“ (Mraznička) vyberte prostor mrazničky. Zobrazí se aktuální teplota v prostoru mrazničky.
3. Opakovaně stiskněte tlačítko „B“ (Mraznička), dokud nebude blikat požadovaná hodnota teploty. Při každém stisknutí tlačítka se ozve zvukový signál. Teplota se snižuje v krocích po 1 °C od -14 °C do -24 °C. Optimální teplota v mrazničce je -18 °C. Nižší teploty znamenají zbytečnou spotřebu energie.
4. Potvrďte volbu stisknutím jakéhokoli tlačítka kromě „B“ (Mraznička), jinak se nastavení automaticky potvrdí po 5 sekundách. Zobrazovaná teplota přestane blikat.



POZNÁMKA: Faktory ovlivňující teplotu

Vnitřní teploty jsou ovlivňovány následujícími faktory.

- ▶ Okolní teplota
- ▶ Frekvence otevírání dveří
- ▶ Množství uskladněných potravin
- ▶ Instalace spotřebiče

Funkce Super-Cool

Pokud je třeba skladovat větší množství potravin (například po nákupu), zapněte funkci Super-Cool. Funkce Super-Cool urychluje chlazení čerstvých potravin a chrání již uložené zboží před nežádoucím ohřátím. Po spuštění této funkce bude teplota dosahovat téměř +1 °C.

1. Pokud je panel zamknutý, odemkněte ho stisknutím tlačítka „G“.
2. Klepněte na tlačítko „E“ (Super-Cool).
3. Rozsvítí se kontrolka „f“ a funkce se aktivuje.

Tuto funkci lze opět vypnout zopakováním výše uvedených kroků nebo výběrem jiné funkce.

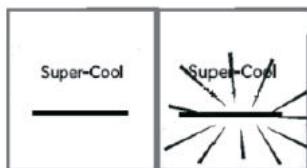

POZNÁMKA: Automatické vypnutí

Tato funkce bude automaticky deaktivována asi po 4 hodinách od aktivace.

Funkce Super-Freeze

Čerstvé potraviny by se měly co nejdříve úplně zmrazit. Pak si uchovají nejlepší nutriční hodnoty, vzhled a chuť. Funkce Super-Freeze urychluje zmrazování čerstvých potravin a chrání již uložené zboží před nežádoucím ohřátím. Pokud potřebujete najednou zmrazit velké množství potravin, doporučuje se nastavit funkci Super-Freeze 24 h před použitím mrazicího prostoru. Po spuštění této funkce bude teplota nižší než -24 °C.

1. Pokud je panel zamknutý, odemkněte ho stisknutím tlačítka „G“.
2. Klepněte na tlačítko „F“ (Super-Freeze)
3. Rozsvítí se kontrolka „g“ a funkce se aktivuje.

Tuto funkci lze opět vypnout zopakováním výše uvedených kroků nebo výběrem jiné funkce.

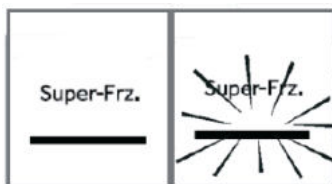



POZNÁMKA: Automatické vypnutí

Funkce Super-Freeze se automaticky vypne asi po 50 hodinách od aktivace. Potom bude spotřebič pracovat s dříve nastavenou teplotou.

Funkce Holiday

Tato funkce trvale nastaví teplotu v chladničce na 17 °C. Umožňuje nechat dvířka prázdné chladničky zavřená, aniž by vznikl zápach nebo plíseň. Používá se během delší nepřítomnosti (např. během dovolené). Mrazicí prostor můžete nastavit libovolně.

1. Pokud je panel zamknutý, odemkněte ho stisknutím tlačítka „G“.
2. Na 3 sekundy stiskněte tlačítko „E“ (Super-Cool). Rozsvítí se kontrolka „d“ a funkce se aktivuje.

Tuto funkci lze opět vypnout zopakováním výše uvedených kroků nebo výběrem jiné funkce.



VAROVÁNÍ!

Při zapnutí funkce Holiday: Zhasnou ikony nastavení „Fruit&Veg, Super Cool nebo Cool Drink, 0°C Fresh“ v My Zone a teplotu My Zone nelze nastavovat. Po opuštění funkce Holiday se zobrazí předchozí nastavení prostoru chladničky a My Zone.

Funkci Holiday aktivujte v případě, že teplota okolí je vyšší než 17 °C, v prostoru chladničky bude udržována teplota kolem 17 °C. Při teplotě okolí 17 °C nebo nižší může teplota v prostoru chladničky vzrůst až na teplotu okolí.

Zásuvka My Zone

Prostor chladničky je vybaven zásuvkou My Zone. K dispozici jsou následující funkce:

Funkce Fruit & Veg.

Tato funkce je vhodná k ukládání čerstvého ovoce a zeleniny.

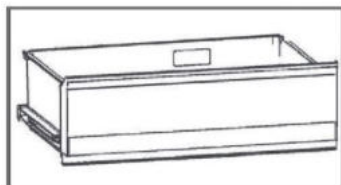



POZNÁMKA: Funkce Fruit & Veg.

V zásuvce My Zone by se nemělo uchovávat ovoce citlivé na chlad, například ananasy, avokádo, banány, grapefruity, zelenina jako brambory, lilky, fazole, okurky, cukety a rajčata a sýry.

Funkce 0°C Fresh

Tato funkce nastaví teplotu v zásuvce My Zone na 0 °C. Je vhodná k ukládání čerstvých potravin, například masa nebo ryb. Většinu masa je lepší uchovávat při teplotě 0 °C.



POZNÁMKA: Funkce 0°C Fresh

Vzhledem k odlišnému obsahu vody v masu se maso s větším obsahem vlhkosti zmrazí při teplotách nižších než 0 °C. Takže „krájené“ maso by se mělo skladovat v zásuvce My Zone s teplotou min. 0 °C.

Po aktivaci funkce 0°C Fresh a nastavení prostoru chladničky na úroveň nižší než 5 lze používat zásuvku My Zone jako mrazicí box.

Super Cool (HFR3718ENMM/HFR3718ENMD/HFR3718ENMD(UK))

Tato funkce umožňuje ukládat potraviny jako sýr, čerstvé těstoviny a mléčné výrobky. Teplota v prostoru My Zone je nastavena na +2 °C.

Cool Drink (HFR 3718ENGB)

Tato funkce umožňuje ukládat potraviny jako sýr, čerstvé těstoviny a mléčné výrobky. Teplota v prostoru My Zone je nastavena na +2 °C.



POZNÁMKA: Zásuvka MyZone

- ▶ Vždy je nutné aktivovat jednu ze tří funkcí prostoru My Zone.
- ▶ Chcete-li snížit teplotu v prostoru chladničky, použijte funkci Super Cool nebo Cool Drink. Chcete-li ji zvýšit, použijte funkci Fruit & Veg.

Výběr funkce pro zásuvku MyZone

1. Pokud je panel zamknutý, odemkněte ho stisknutím tlačítka „G“.
2. Opakovaně stiskněte tlačítko „C“ (MyZone), dokud nebude blikat požadovaná funkce „c“.
3. Po několika sekundách bude indikátor „c“ nepřerušovaně svítit, což znamená, že nastavení je potvrzeno.



HFR3718ENMM/
HFR3718ENMD/
HFR3718ENMD(UK)



HFR3718ENGB

Ukládání do prostoru chladničky

Udržujte teplotu v chladničce pod 5 °C.

- ▶ Horké potraviny musí před uložením do spotřebiče vychladnout na pokojovou teplotu.
- ▶ Potraviny uchovávané v chladničce by se měly před uložením omýt a osušit.
- ▶ Potraviny určené k uložení by měly být náležitě uzavřené, aby se zamezilo změnám vůně nebo chuti.
- ▶ Neskladujte nadměrné množství potravin. Mezi potravinami nechávejte volné místo, aby kolem nich mohl proudit studený vzduch; pak bude chlazení lepší a rovnoměrnější.
- ▶ Potraviny konzumované každý den by se měly ukládat v přední části police.
- ▶ Mezi potravinami a vnitřními stěnami nechávejte mezery, kterými může proudit vzduch. Zejména neopírejte potraviny o zadní stěnu, protože tam by mohly zmrznout. Zamezte přímému kontaktu potravin (zejména olejnatých nebo kyselých) s vnitřním povrchem, protože oleje/kyseliny by mohly způsobit jeho korozi. Kdykoli objevíte olejnaté/kyselé nečistoty, odstraňte je.
- ▶ Zmrazené potraviny lze jemně rozmrazovat v prostoru chladničky. Tím se šetří energie.
- ▶ Nepříjemný zápach uvnitř chladničky může znamenat, že se něco zkazilo a bude nutné čištění. Viz ČIŠTĚNÍ A ÚDRŽBA.
- ▶ Různé potraviny by se měly ukládat na různá místa podle jejich vlastností.

Ukládání do prostoru mrazničky

- ▶ Udržujte teplotu mrazničky na -18 °C.
- ▶ 24 hodin před zmrazením zapněte funkci Super-Freeze; pro malé množství potravin postačí 4–6 hodin.
- ▶ Horké potraviny musí před uložením do prostoru mrazničky vychladnout na pokojovou teplotu.
- ▶ Potraviny nakrájené na malé porce zmrznou rychleji a snáze se rozmrazují a připravují. Doporučená hmotnost každé porce je méně než 2,5 kg

- ▶ Před vložením do mrazničky je vhodné potraviny zabalit. Vnější povrch obalu musí být suchý, aby balíčky nepřimrzly k sobě. Obalové materiály by měly být bez zápachu, vzduchotěsné, nejedovaté a netoxické.
- ▶ Na obal zaznamenejte datum zmrazení, maximální dobu a název potraviny podle doby skladování pro různé potraviny, abyste předešli překročení doby skladovatelnosti.
- ▶ **VAROVÁNÍ!** Kyseliny, zásady, sůl apod. by mohly způsobit korozi vnitřního povrchu mrazničky. Nepokládejte potraviny obsahující tyto látky (např. mořské ryby) přímo na vnitřní povrch. Slanou vodu v mrazničce je nutné ihned odstranit.
- ▶ Nepřekračujte dobu skladovatelnosti potravin doporučenou výrobcem. Vyjímejte z mrazničky pouze potřebné množství potravin.
- ▶ Rozmrazené potraviny rychle zkonzumujte. Rozmrazené potraviny již nelze znovu zmrazit, dokud se nejprve nepřipraví, jinak by se zhoršila jejich požitelnost.
- ▶ Neukládejte do prostoru mrazničky nadměrné množství čerstvých potravin. Věnujte pozornost kapacitě mrazničky – viz TECHNICKÉ ÚDAJE nebo údaje na typovém štítku.
- ▶ Potraviny lze skladovat v mrazničce při teplotě nejméně $-18\text{ }^{\circ}\text{C}$ po dobu 2 až 12 měsíců v závislosti na jejich vlastnostech (např. maso: 3–12 měsíců, zelenina: 6–12 měsíců)
- ▶ Při zmrazování čerstvých potravin zamezte jejich kontaktu s již zmrazenými potravinami. Hrozí nebezpečí rozmrazení!

Při ukládání potravin prodáváných ve zmrazeném stavu se řiďte těmito pokyny:

- ▶ Vždy dodržujte pokyny výrobce ohledně doby skladovatelnosti potravin. Tyto pokyny nepřekračujte!
- ▶ Snažte se co nejvíce zkrátit dobu mezi nákupem a uložením, aby zůstala zachována kvalita potravin.
- ▶ Kupujte mražené potraviny, které byly skladovány při teplotě $-18\text{ }^{\circ}\text{C}$ nebo nižší.
- ▶ Nekupujte potraviny, které mají na obalu led nebo námrazu. Znamená to, že tyto výrobky mohly být v nějakém okamžiku částečně rozmrazené a znovu zmrazené. Vzrůst teploty ovlivňuje kvalitu potravin.

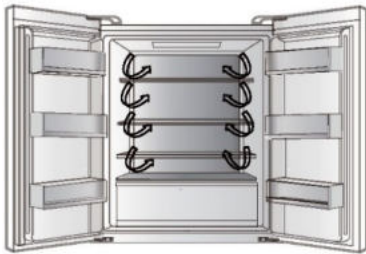

Vícecestný průtok vzduchu

1. Chladnička je vybavena systémem vícecestného průtoku vzduchu, který zajišťuje proudění chladného vzduchu v každé úrovni polic. Pomáhá to udržovat jednotnou teplotu, která zaručí, že potraviny vydrží déle v čerstvém stavu.

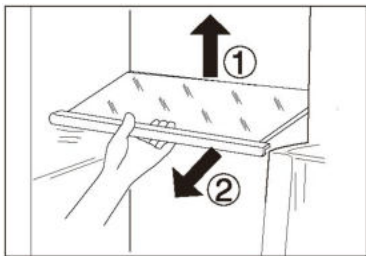

Nastavitelné police

1. Výšku polic lze upravovat tak, aby vyhovovala vašim požadavkům na ukládání.
2. Chcete-li přemístit nějakou polici, vyjměte ji tak, že nejprve nadzdvihnete zadní okraj ① a potom ji vytáhnete ven ②.
3. Při instalaci ji položte na výstupky na obou stranách a zatlačte ji až dozadu tak, aby se zadní strana police usadila uvnitř drážek v bočních stranách

Odnímatelné policičky / držák na láhve umístěné ve dvířkách

1. Police ve dvířkách lze vyjímat za účelem čištění:
2. Uchopte rukama obě strany police, zdvihněte ji nahoru ① a vytáhněte ji ven ②.
3. Při vkládání dveřní police proveďte výše popsané kroky v opačném pořadí.

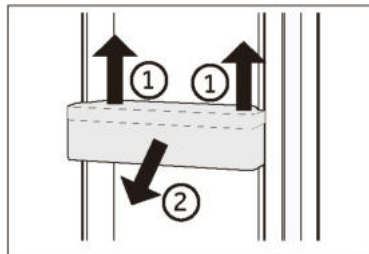

VOLITELNÉ VYBAVENÍ:

Ukazatel správné teploty

Indikátor teploty OK lze použít ke stanovení teploty pod +4 °C. Teplotu postupně snižujte, dokud se na displeji neobjeví nápis „OK“.

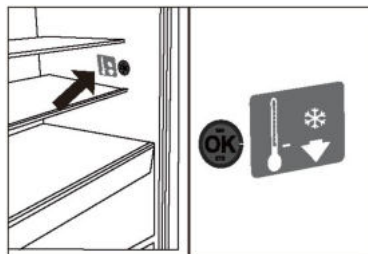

POZNÁMKA:

Když se spotřebič zapne, může trvat až 12 hodin, než dosáhne správné teploty.

Vyjímatelná horní zásuvka mrazničky

1. Vytáhněte horní zásuvku mrazničky až na doraz.
2. Vytáhněte mrazicí přihrádku do krajní polohy, zdvihněte ji a vyjměte.
3. Zdvihejte zásuvku, dokud se neoddělí od opěrného bloku, zatlačte ji do mrazničky a nakloňte ji, abyste ji mohli vyjmout.

Při vkládání zásuvky proveďte výše popsané kroky v opačném pořadí.

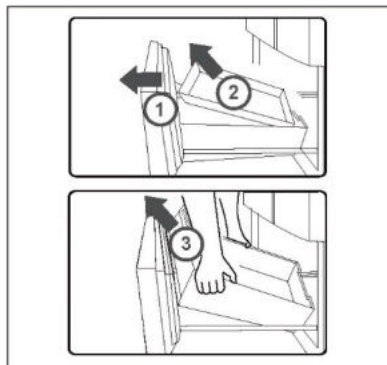

Vyjímatelná dolní zásuvka mrazničky

1. Vytáhněte dolní zásuvku mrazničky až na doraz.
2. Zdvíhejte zásuvku, dokud se neoddělí od opěrného bloku, zatlačte ji do mrazničky a nakloňte ji, abyste ji mohli vyjmout.

Při vkládání zásuvky proveďte výše popsané kroky v opačném pořadí.

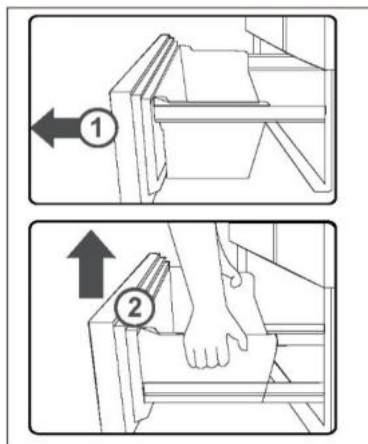

Světlo

Po otevření dveří se rozsvítí světlo LED osvětlující interiér. Fungování světel není ovlivňováno žádným z nastavení spotřebiče.



Tipy pro úsporu energie

- ▶ Zajistěte, aby měl spotřebič náležité větrání (viz INSTALACE).
- ▶ Neinstalujte spotřebič na přímé sluneční světlo nebo do blízkosti zdrojů tepla (např. sporáků nebo ohřívačů).
- ▶ Vyhněte se zbytečně nízké teplotě uvnitř spotřebiče. Čím nižší je nastavená teplota ve spotřebiči, tím vyšší je spotřeba energie.
- ▶ Funkce jako POWER-FREEZE spotřebovávají více energie.
- ▶ Teplé jídlo nechte před vložením do spotřebiče vychladnout.
- ▶ Otvírejte dvířka spotřebiče co nejméně a na co nejkratší dobu.
- ▶ Nepřepřehňujte spotřebič, aby se nenarušilo proudění vzduchu.
- ▶ Zamezte přítomnosti vzduchu v obalech potravin.
- ▶ Udržujte těsnění dvířek v čistém stavu, aby se dvířka vždy správně zavírala.
- ▶ Rozmrazujte zmrazené potraviny v úložném prostoru chladničky.
- ▶ Energeticky nejúspornější konfigurace vyžaduje, aby byly ve spotřebiči nainstalovány přihrádky, schránka na potraviny a police ve stavu jako z výroby a aby potraviny byly uloženy co nejvíce vzadu, aniž by zakrývaly výstup vzduchového kanálu.



VAROVÁNÍ!

Před čištěním odpojte spotřebič od napájení.

Čištění

Spotřebič čistěte pouze tehdy, když je v něm uloženo jen málo potravin, nebo je prázdný. Spotřebič by se měl čistit každé čtyři týdny, aby byl dobře udržovaný a zamezilo se zápachu z uložených potravin.



VAROVÁNÍ!

- ▶ Nečistěte spotřebič tvrdými kartáči, drátěnými kartáči, práškovými čisticími prostředky, benzínem, amylacetátem, acetonem a podobnými organickými roztoky a kyselými nebo zásaditými roztoky. K čištění použijte speciální čisticí prostředek na chladničky, aby se zamezilo poškození.
- ▶ Během čištění na spotřebič nestříkejte ani jej neoplachujte.
- ▶ K čištění spotřebiče nepoužívejte vodní postřik ani proud vody.
- ▶ Nečistěte chladné skleněné police horkou vodou. Náhlá změna teploty by mohla způsobit, že sklo praskne.
- ▶ Nedotýkejte se vnitřního povrchu úložného prostoru mrazničky, zejména ne mokřkýma rukama, protože by mohly přimrznout k povrchu.
- ▶ V případě ohřátí zkontrolujte stav mražených potravin.

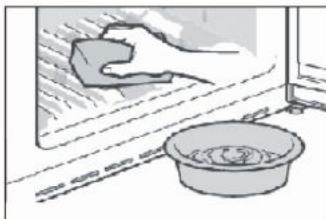

- ▶ Vždy udržujte těsnění dvířek v čistém stavu.
- ▶ Očistěte vnitřek a skříň spotřebiče houbou navlhčenou v teplé vodě s neutrálním čisticím prostředkem.
- ▶ 1. Vydrhněte vnitřní a vnější povrchy chladničky včetně těsnění dvířek, polic ve dvířkách, skleněných polic, přihrádek apod. měkkou utěrkou nebo houbou namočenou v teplé vodě (do teplé vody můžete přidat neutrální saponát).
- ▶ 2. Pokud se rozlije nějaká tekutina, vyjměte všechny zasažené součásti, opláchněte je přímo pod tekoucí vodou, osušte a vraťte zpět do chladničky.
- ▶ 3. Pokud se rozlije smetana (například šlehačka nebo roztátá zmrzlina), vyjměte všechny zasažené součásti, na nějakou dobu je vložte do teplé vody o teplotě asi 40 °C, potom je opláchněte pod tekoucí vodou, osušte a vraťte zpět do chladničky.
- ▶ 4. V případě, že uvnitř chladničky uvíznou nějaké malé díly nebo součásti (mezi policemi nebo zásuvkami), uvolněte je měkkým kartáčkem. Pokud na nějakou součást nedosáhnete, obraťte se na servis společnosti Haier
- ▶ Opláchněte povrch a vysušte ho měkkou látkou.
- ▶ Nemyjte žádné součásti spotřebiče v myčce.
- ▶ Před opětovným spuštěním spotřebiče počkejte alespoň 7 minut, protože časté spouštění by mohlo poškodit kompresor.

Odmrazování

Prostory chladničky a mrazničky se odmrazují automaticky; není nutný žádný ruční zásah.

Výměna žárovek LED



VAROVÁNÍ!

Nevyměňujte žárovku LED vlastními silami, její výměnu musí provést buď výrobce, nebo autorizovaný servisní zástupce.

Jako zdroj světla v žárovce se využívají diody LED, které se vyznačují nízkou spotřebou energie a dlouhou životností. Pokud se vyskytne nějaký neobvyklý stav, kontaktujte zákaznický servis. Viz ZÁKAZNICKÝ SERVIS.

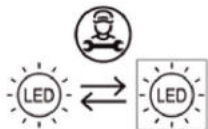

Výměnu světelného zdroje (pouze LED) smí provádět pouze odborník.

Tento výrobek obsahuje světelný zdroj s třídou energetické účinnosti G.

| Prostor | Napětí | Třída energetické účinnosti | Model |
|------------------------|--------|-----------------------------|--|
| Žárovka LED chladničky | 12 V | G | HFR3718ENMM HFR3718ENMD HFR3718ENGB HFR3718ENMD(UK) |

Když se spotřebič delší dobu nepoužívá

Jestliže se spotřebič nebude delší dobu používat a nebudete využívat funkci chladničky Holiday:

- ▶ Vyměňte potraviny.
- ▶ Vytáhněte napájecí kabel ze zásuvky.
- ▶ Vyčistěte spotřebič podle výše uvedeného popisu.
- ▶ Nechte dvířka otevřená, aby se uvnitř nevytvořil zápach.



POZNÁMKA:

Spotřebič vypínejte pouze v nezbytně nutných případech.

Přemísťování spotřebiče

1. Vyměňte všechny potraviny a odpojte spotřebič od napájení.
2. Připevněte police a ostatní pohyblivé součásti v chladničce a mrazničce lepicí páskou.
3. Nenaklánějte chladničku v úhlu větším než 45°, aby se předešlo poškození chladicího systému.



POZNÁMKA:

- ▶ Nezdvihejte spotřebič za madla.
- ▶ Nikdy nepokládejte spotřebič vodorovně na zem.

Mnoho problémů můžete vyřešit sami bez konkrétních odborných znalostí. V případě nějakého problému zkontrolujte všechny možnosti a řiďte se níže uvedenými pokyny, než se obrátíte na poprodejní servis. Viz ZÁKAZNICKÝ SERVIS.



VAROVÁNÍ!

- ▶ Před zahájením údržby vypněte spotřebič a vytáhněte zástrčku napájecího kabelu ze zásuvky.
- ▶ Servis elektrického zařízení by měli provádět pouze kvalifikovaní elektrikáři, protože nepatřičné opravy mohou vést k vážným následným škodám.
- ▶ Poškozený napájecí kabel by měl vyměnit pouze výrobce, jeho servisní zástupce nebo osoby s podobnou kvalifikací, aby se vyloučilo riziko.

| Problém | Možná příčina | Možné řešení |
|---|--|---|
| Kompresor nepracuje. | <ul style="list-style-type: none"> • Síťová zástrčka není zapojena do síťové zásuvky. • Spotřebič provádí cyklus odmrazování | <ul style="list-style-type: none"> • Zapojte síťovou zástrčku. • Jedná se o normální jev při automatickém odmrazování |
| Spotřebič se spouští často nebo běží příliš dlouho. | <ul style="list-style-type: none"> • Vnitřní nebo venkovní teplota je příliš vysoká. • Spotřebič byl určitou dobu vypnutý. • Dvířka spotřebiče nejsou těsně zavřená. • Dvířka se otvírala příliš často, nebo byla příliš dlouho otevřená. • Nastavená teplota pro prostor mrazničky je příliš nízká. • Těsnění dvířek je znečištěné, opotřebované, popraskané nebo nesprávně nainstalované. • Není zaručena požadovaná cirkulace vzduchu. | <ul style="list-style-type: none"> • V tomto případě je normální, že spotřebič běží déle. • Normálně trvá 8 až 12 hodin, než se spotřebič úplně ochladí. • Zavřete dvířka/zásuvku a ujistěte se, že spotřebič je umístěn na rovné zemi a dvířkům nepřekáží žádné potraviny nebo nádoby. • Neotvírejte dvířka/zásuvku příliš často. • Nastavte vyšší teplotu tak, abyste dosáhli uspokojivé teploty chladničky. Trvá 24 hodin, než se teplota chladničky ustálí. • Vyčistěte těsnění dvířek/zásuvky, nebo ho nechte vyměnit zákaznickým servisem. • Zajistěte odpovídající větrání. |

| Problém | Možná příčina | Možné řešení |
|--|--|---|
| Vnitřek chladničky je znečištěný a/nebo zapáchá. | <ul style="list-style-type: none"> • Je třeba vyčistit vnitřek chladničky. • V chladničce je uloženo nějaké silně aromatické jídlo. | <ul style="list-style-type: none"> • Vyčistěte vnitřek chladničky. • Jídlo důkladně zabalte. |
| Uvnitř spotřebiče není dostatečně chladno. | <ul style="list-style-type: none"> • Je nastavena příliš vysoká teplota. • Bylo uloženo příliš teplé jídlo. • Bylo uloženo příliš mnoho potravin najednou. • Potravin jsou příliš blízko sebe. • Dvířka/zásuvka spotřebiče nejsou těsně zavřená. • Dvířka/zásuvka se otvírala příliš často nebo byla příliš dlouho otevřená. | <ul style="list-style-type: none"> • Znovu nastavte teplotu. • Před uložení vřdy nechte jídlo vychladnout. • Vřdy ukládejte menší množství potravin. • Nechte mezi potravinami mezery umožňující proudění vzduchu. • Zavřete dvířka/zásuvku. • Neotvírejte dvířka/zásuvku příliš často. |
| Uvnitř spotřebiče je příliš chladno. | <ul style="list-style-type: none"> • Je nastavena příliš nízká teplota. • Je aktivována funkce Super Frz/Super Cool, nebo běží příliš dlouho. | <ul style="list-style-type: none"> • Znovu nastavte teplotu. • Vypněte funkci Super Frz/Super Cool. |
| Tvoření vlhkosti na vnitřním povrchu chladicího prostoru. | <ul style="list-style-type: none"> • Prostředí je příliš teplé a vlhké. • Dvířka/zásuvka spotřebiče nejsou těsně zavřená. • Dvířka/zásuvka se otvírala příliš často nebo byla příliš dlouho otevřená. • Nádobky na potraviny nebo tekutiny zůstaly otevřené. | <ul style="list-style-type: none"> • Zvyšte teplotu. • Zavřete dvířka/zásuvku. • Neotvírejte dvířka/zásuvku příliš často. • Nechte horké potraviny vychladnout na pokojovou teplotu a potraviny a tekutiny zakryjte. |
| Na vnějším povrchu chladničky nebo mezi dvířky / dvířky a zásuvkou se hromadí vlhkost. | <ul style="list-style-type: none"> • Prostředí je příliš teplé a vlhké. • Dvířka nejsou těsně zavřená. Chladný vzduch ve spotřebiči a teplý vnější vzduch, dochází ke kondenzaci. | <ul style="list-style-type: none"> • Jedná se o normální jev ve vlhkém prostředí; až se sníží vlhkost, situace se změní. • Ujistěte se, že dvířka/zásuvka jsou těsně zavřená. |

| Problém | Možná příčina | Možné řešení |
|--|--|---|
| V prostoru mrazničky je silná vrstva ledu a námrazy. | <ul style="list-style-type: none"> • Potraviny nebyly náležitě zabalené. • Dvířka/zásuvka spotřebiče nejsou těsně zavřené. • Dvířka/zásuvka se otvírala příliš často nebo byla příliš dlouho otevřená. • Těsnění dvířek/zásuvky je znečištěné, opotřeбенé, popraskané nebo nesprávně nainstalované. • Něco uvnitř brání správnému zavření dvířek/zásuvky. | <ul style="list-style-type: none"> • Vždy dobře zabalte potraviny. • Zavřete dvířka/zásuvku. • Neotvírejte dvířka/zásuvku příliš často. • Vyčistěte těsnění dvířek/zásuvky nebo ho vyměňte za nové. • Přemístěte vnitřní police, police na dvířkách nebo vnitřní nádoby, aby se mohla dvířka/zásuvka zavřít. |
| Boční strany skříně a lišta na dvířkách jsou teplé. | <ul style="list-style-type: none"> • - | <ul style="list-style-type: none"> • Jedná se o normální jev. |
| Spotřebič vydává neobvyklé zvuky. | <ul style="list-style-type: none"> • Spotřebič nestojí na rovné zemi. • Spotřebič se dotýká nějakého předmětu ve svém okolí. | <ul style="list-style-type: none"> • Seřídte nožky, aby stál spotřebič rovně. • Odstraňte předměty z okolí spotřebiče. |
| Ozývá se slabý zvuk podobný proudění vody. | <ul style="list-style-type: none"> • - | <ul style="list-style-type: none"> • Jedná se o normální jev. |
| Ozývá se pípní alarmu. | <ul style="list-style-type: none"> • Dvířka úložného prostoru chladničky jsou otevřená. | <ul style="list-style-type: none"> • Zavřete dvířka. |
| Ozývá se slabé hučení. | <ul style="list-style-type: none"> • Protikondenzační systém je v chodu | <ul style="list-style-type: none"> • Zabraňuje kondenzaci, jedná se o normální jev |
| Nefunguje osvětlení interiéru nebo chladicí systém. | <ul style="list-style-type: none"> • Síťová zástrčka není zapojena do síťové zásuvky. • Napájení nemá správné parametry. • Žárovka LED je vadná. | <ul style="list-style-type: none"> • Zapojte síťovou zástrčku. • Zkontrolujte přívod elektrického napájení do místnosti. Zavolejte místnímu dodavateli elektřiny! • Zavolejte do servisu a požádejte o výměnu žárovky. |

Chcete-li kontaktovat technickou pomoc, navštivte naše webové stránky:

<https://corporate.haier-europe.com/en/>

V části „Website“ zvolte značku svého výrobku a svou zemi. Budete přesměrováni na konkrétní webovou stránku, kde najdete telefonní číslo a kontaktní formulář technické pomoci.

Výpadek napájení

V případě výpadku napájení by měly potraviny zůstat bezpečně v chladu po dobu asi 5 hodin. Během delšího výpadku napájení se řiďte těmito tipy, zejména v létě:

- ▶ Otvírejte dvířka/zásuvku co nejméně často.
- ▶ Během výpadku napájení nekládejte do spotřebiče další potraviny.
- ▶ Pokud je výpadek napájení oznámen předem a jeho délka překračuje 5 hodin, vyrobte trochu ledu a umístěte ho do nádoby v horní části prostoru chladničky.
- ▶ Ihned po výpadku napájení je nutné zkontrolovat potraviny.
- ▶ Vzhledem k tomu, že během výpadku napájení nebo jiné závady vzroste teplota v chladničce, doba skladování a požitelnost potravin se zkrátí. Jakékoli potraviny, které se rozmrazí, by se měly buď zkonsumovat, nebo tepelně upravit a znovu zmrazit (je-li to vhodné), aby se předešlo zdravotním rizikům.

Funkce paměti během výpadku napájení

Po obnovení napájení bude spotřebič pokračovat v činnosti s parametry, které byly nastaveny před výpadkem.

Vybalení



VAROVÁNÍ!

- ▶ Spotřebič je těžký. Vždy s ním manipulujte alespoň ve dvou osobách.
- ▶ Uchovávejte všechny obalové materiály mimo dosah dětí a zlikvidujte je způsobem šetrným k životnímu prostředí.
- ▶ Vyměňte spotřebič z obalu.
- ▶ Odstraňte všechny obalové materiály.

Podmínky prostředí

Pokojová teplota by měla být vždy mezi 10 °C a 43 °C, protože může ovlivňovat teplotu uvnitř spotřebiče a jeho spotřebu energie. Bez náležité izolace neinstalujte spotřebič do blízkosti jiných spotřebičů vytvářejících teplo (trub, chladniček).

Doporučení ohledně prostoru

Doporučený prostor (mm) s otevřenými dvířky:

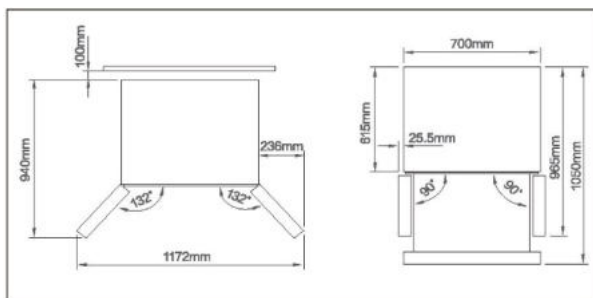

Prostor pro větrání

Z bezpečnostních důvodů je nutné dodržet informace o požadovaném prostoru pro větrání, aby byl spotřebič dostatečně větráný.

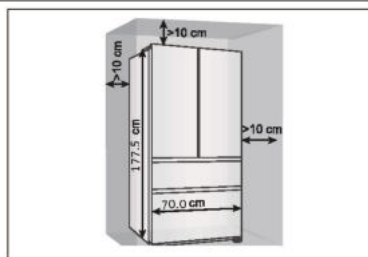

Vyrovnání spotřebiče

Spotřebič by se měl postavit na rovný a pevný povrch.

1. Nakloňte chladničku mírně dozadu.
2. Nastavte nohy na požadovanou výšku.

Ujistěte se, že vzdálenost od stěny na straně se závěsem je nejméně 10 cm, aby se mohla dvířka správně otvírat.

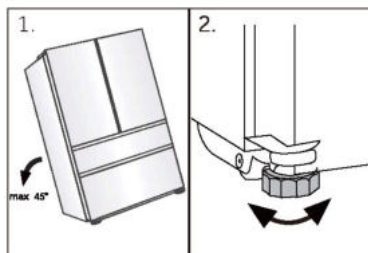

i Upozornění:

Pro volně stojící spotřebič: tento chladicí spotřebič není určen k používání jako vestavný spotřebič

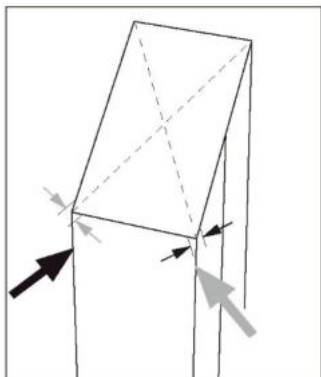

3. Stabilitu lze zkontrolovat střídavým kýváním po úhlopříčkách. Mírné kymácení by mělo být v obou směrech stejné. Jinak by se mohl rám zdeformovat, což by mohlo mít za následek, že těsnění dvířek nebude přiléhat. Mírný náklon dozadu usnadňuje zavírání dvířek.

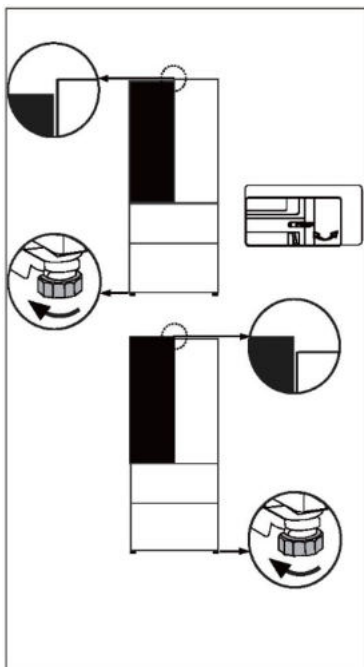

Jemné nastavení dvířek

Jestliže nejsou dvířka v rovině, lze to napravit následujícím způsobem:

Pomocí nastavitelné nohy/nastavitelného závěsu

Otáčením nastavitelné nohy nebo nastavitelného závěsu ve směru šipky zvyšujete nebo snižujete výšku. Nastavitelné závěsy lze jemně nastavovat 6mm inbusovým klíčem.

V případě potřeby kontaktujte poprodejní servis.

Upozornění:

V průběhu používání chladničky může dojít k vychýlení dvířek způsobenému hmotností uložených potravin. V takovém případě je vyrovnejte výše popsányými metodami.

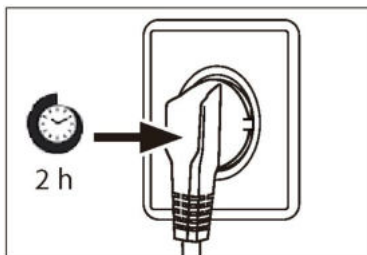

Doba čekání

V kapsli kompresoru se nachází bezúdržbový mazací olej. V případě naklonění během přepravy se olej může dostat do uzavřeného potrubního systému. Před připojením spotřebiče k napájení musíte počkat 2 hodiny, aby všechen olej natekl zpět do kapsle.

Připojení k elektrickému napájení

Před každým připojením zkontrolujte:

- ▶ zda napájení, zásuvka a jištění odpovídají údajům na výrobním štítku.
- ▶ zda je síťová zásuvka uzemněná a nepoužívá se rozbočovací adaptér ani prodlužovací kabel.
- ▶ zda zástrčka přesně pasuje do zásuvky.

Zapojte zástrčku do náležitě nainstalované domácí zásuvky.

VAROVÁNÍ!

Aby se zamezilo rizikům, výměnu poškozeného napájecího kabelu musí provést zákaznický servis (viz záruční list).

Informační list výrobku podle nařízení EU 2019/2016

| | |
|---|---|
| Značka | Haier |
| Název/označení modelu | HFR3718ENMM HFR3718ENMD HFR3718ENGB HFR3718ENMD(UK) |
| Kategorie modelu | Chladnička-mraznička |
| Třída energetické účinnosti | E |
| Roční spotřeba energie (kWh/rok)(1) | 287 |
| Celkový objem (l) | 402 |
| Objem prostoru chladničky (l) | 209 |
| Objem prostoru mrazničky (l) | 140 |
| Objem mrazicího boxu (l) | 53 |
| Hodnocení hvězdičkami |  |
| Beznámrazový systém | Ano |
| Mrazicí výkon (kg/24 h) | 10 |
| Klimatická třída (2) | SN-N-ST-T |
| Třída emisí hluku a emise hluku šířeného vzduchem (db(A) re 1 pW) | C(37) |
| Doba náběhu teploty (h) | 12 |
| Typ spotřebiče | volně stojící |

Vysvětlení:

- Ano, ve výbavě
- (1) Na základě výsledků zkoušky shody s normami v průběhu 24 hodin.
Skutečná spotřeba je závislá na způsobu používání a umístění spotřebiče.
 - (2) Klimatická třída SN: Tento spotřebič je určen k používání při teplotě okolí mezi +10 °C a +32°C
Klimatická třída N: Tento spotřebič je určen k používání při teplotě okolí mezi +16 °C a +32°C
Klimatická třída ST: Tento spotřebič je určen k používání při teplotě okolí mezi +16 °C a +38°C
Klimatická třída T: Tento spotřebič je určen k používání při teplotě okolí mezi +16 °C a +43°C

Další technické údaje

| | |
|----------------------|--------------------|
| Napětí/frekvence | 220–240 V ~ / 50Hz |
| Vstupní proud (A) | 1,8 |
| Hlavní pojistka (A) | 15 |
| Chladivo/množství | R600a/58 g |
| Rozměry (V/Š/H v mm) | 1775/700/675 |

Doporučujeme využívat zákaznický servis společnosti Haier a používat originální náhradní díly.

V případě problému se spotřebičem si nejprve přečtete část ŘEŠENÍ PROBLÉMŮ.

Pokud v ní nenajdete řešení, kontaktujte

- ▶ místního prodejce nebo
- ▶ naše Evropské středisko telefonické podpory (viz telefonní čísla uvedená níže) nebo
- ▶ část Servis a podpora na adrese www.haier.com, kde můžete aktivovat požadavek na servis
- ▶ a kde najdete také časté dotazy.

Chcete-li kontaktovat náš servis, ujistěte se, že máte k dispozici následující údaje. Tyto údaje lze najít na výrobním štítku.

Model _____

Výrobní číslo _____

V případě záruky se také podívejte do záručního listu dodaného s výrobkem.

| Evropské středisko telefonické podpory | | |
|--|-----------------|--|
| Země* | Telefonní číslo | Ceny |
| Haier Italy (IT) | 199 100 912 | |
| Haier Spain (ES) | 902 509 123 | |
| Haier Germany (DE) | 0180 5 39 39 99 | <ul style="list-style-type: none"> • 14 ct/min pevná linka • max. 42 ct/min mobil |
| Haier Austria (AT) | 0820 001 205 | <ul style="list-style-type: none"> • 14,53 ct/min pevná linka • max. 20 ct/min vše ostatní |
| Haier United Kingdom (UK) | 0333 003 8122 | |
| Haier France (FR) | 0980 406 409 | |

*Údaje o ostatních zemích najdete na adrese www.haier.com

Haier Europe Trading S.r.l

Branch UK

Westgate House, Westgate, Ealing

London, W5 1YY

*Doba záruky chladničky:

Minimální záruka: 2 roky pro země EU, 3 roky pro Turecko, 1 rok pro Spojené království, 1 rok pro Rusko, 3 roky pro Švédsko, 2 roky pro Srbsko, 5 let pro Norsko, 1 rok pro Maroko, 6 měsíců pro Alžírsko, Tunisko nevyžaduje žádnou zákonnou záruku.

*Doba dostupnosti náhradních dílů pro opravu spotřebiče:

Termostaty, snímače teploty, desky s plošnými spoji a světelné zdroje budou k dispozici po dobu nejméně sedmi let od uvedení posledního modelu spotřebiče na trh.

Madla dvířek, závěsy dvířek, přihrádky a koše budou k dispozici po dobu nejméně sedmi let a těsnění dvířek po dobu nejméně deseti let od uvedení posledního modelu spotřebiče na trh.

*Chcete-li další informace o výrobku, navštivte stránky <https://eprel.ec.europa.eu/> nebo naskenujte kód QR na energetickém štítku dodaném se spotřebičem.

| | | |
|--|--|----|
| <u>5 Sicherheitsinformationen</u> | Vor der ersten Inbetriebnahme | 6 |
| | Installation | 6 |
| | Täglicher Gebrauch | 7 |
| <u>10 Bestimmungsgemäße Verwendung</u> | | |
| <u>11 Produktbeschreibung</u> | | |
| <u>12 Bedienfeld</u> | | |
| <u>13 Verwendung</u> | Bedienfeld sperren/entsperren | 13 |
| | Auto Set-Modus | 14 |
| | Temperatur für Kühlschrank einstellen | 15 |
| | Einstellen der Temperatur für den Gefrierschrank | 15 |
| | Super Cool-Funktion | 16 |
| | Super Freeze-Funktion | 16 |
| | My Zone-Funktion | 17 |
| | Holiday-Funktion | 17 |
| <u>21 Ausrüstung</u> | | |
| <u>23 Energiespartipps</u> | | |
| <u>24 Pflege und Reinigung</u> | | |
| <u>26 Fehlerbehebung</u> | | |
| <u>30 Installation</u> | | |
| <u>33 Technische Daten</u> | | |
| <u>35 Kundendienst</u> | | |

Vielen Dank für den Kauf eines Haier-Produkts.

Bitte lesen Sie diese Anweisungen sorgfältig durch, bevor Sie dieses Gerät benutzen. Die Anleitung enthält wichtige Informationen, die Ihnen dabei helfen, das Gerät optimal zu nutzen und eine sichere und ordnungsgemäße Installation, Verwendung und Wartung zu gewährleisten.

Bewahren Sie diese Anleitung an einem geeigneten Ort auf, damit Sie jederzeit für die sichere und ordnungsgemäße Verwendung des Geräts darauf zurückgreifen können.

Wenn Sie das Gerät verkaufen, weggeben oder bei einem Umzug zurücklassen, vergewissern Sie sich, dass diese Anleitung auch beigelegt wird, damit sich der neue Besitzer mit dem Gerät und den Sicherheitshinweisen vertraut machen kann.

Zubehör

Überprüfen Sie das Zubehör und die Dokumentation gemäß dieser Liste:



Energie-
Kennzeichnung



Garantiekarte



Benutzerhandbuch
„OK“-Aufkleber



Kurzanleitung



WARNUNG - Wichtige Sicherheitsinformationen



HINWEIS - Allgemeine Informationen und Tipps



Umweltinformationen

Entsorgung



Tragen Sie zum Schutz der Umwelt und der menschlichen Gesundheit bei. Entsorgen Sie die Verpackung zum Recyceln in die entsprechenden Behälter. Unterstützen Sie das Recycling von Elektro- und Elektronik-Altgeräten. Die mit diesem Symbol gekennzeichneten Geräte dürfen nicht über den Hausmüll entsorgt werden. Geben Sie das Produkt an Ihre lokale Recyclinganlage zurück oder wenden Sie sich an Ihre Stadtverwaltung.



WARNUNG!

Verletzungs- oder Erstickengefahr!

Kältemittel und Gase müssen fachgerecht entsorgt werden. Überprüfen Sie, dass der Schlauch des Kühlkreislaufs nicht beschädigt ist, bevor er ordnungsgemäß entsorgt wird. Trennen Sie das Gerät von der Stromversorgung. Trennen Sie das Netzkabel und entsorgen Sie es. Entfernen Sie die Fächer und Schubladen sowie die Türöffnung und die Dichtungen, um zu verhindern, dass Kinder und Haustiere im Gerät eingeschlossen werden.

Lesen Sie vor dem ersten Einschalten des Geräts folgende Sicherheitshinweise:



WARNUNG!

Vor der ersten Inbetriebnahme

- ▶ Vergewissern Sie sich, dass keine Transportschäden vorliegen.
- ▶ Entfernen Sie alle Verpackungsteile und bewahren Sie sie außerhalb der Reichweite von Kindern auf.
- ▶ Warten Sie vor dem Einschalten des Geräts mindestens zwei Stunden, damit der Kühlkreislauf auch sicher und effektiv arbeitet.
- ▶ Das Gerät immer mit mindestens zwei Personen transportieren, da es schwer ist.

Installation

- ▶ Das Gerät sollte an einem gut belüfteten Ort aufgestellt werden. Idealerweise müssen mindestens 10 cm rund um das Gerät frei bleiben.
- ▶ Stellen Sie das Gerät niemals in einem feuchten Bereich oder an einem Ort auf, wo es mit Wasser nassgespritzt werden könnte. Reinigen Sie Wasserspritzer und Flecken mit einem weichen, sauberen Tuch.
- ▶ Stellen Sie das Gerät nicht in direktem Sonnenlicht oder in der Nähe von Hitzequellen (z. B. Herden, Heizungen) auf.
- ▶ Installieren und richten Sie das Gerät in einem Bereich ein, der für seine Größe und Verwendung geeignet ist.
- ▶ Halten Sie die Lüftungsschlitze am Gerät oder in der Einbaustruktur frei.
- ▶ Stellen Sie sicher, dass die elektrischen Informationen auf dem Typenschild der Stromversorgung entsprechen. Ist dies nicht der Fall, wenden Sie sich an einen Elektriker.
- ▶ Das Gerät wird über eine 220-240 V Wechselspannung/50 Hz betrieben. Abnormale Spannungsschwankungen könnten dazu führen, dass das Gerät nicht angeht, der Temperaturregler oder Kompressor beschädigt wird, oder dass während des Betriebs ein abnormales Geräusch auftritt. In einem solchen Fall ist ein automatischer Regler anzubringen.
- ▶ Verwenden Sie keine Mehrfachsteckadapter und Verlängerungskabel.
- ▶ Positionieren Sie keine Mehrfachsteckdosen oder Verlängerungen hinter dem Gerät.
- ▶ Stellen Sie sicher, dass das Netzkabel nicht durch den Kühlschrank eingeklemmt wird. Treten Sie nicht auf das Netzkabel.



WARNUNG!

- ▶ Verwenden Sie eine separate, geerdete Steckdose für eine leicht zugängliche Stromversorgung. Das Gerät muss geerdet werden.
Nur für Großbritannien: Das Gerätenetzkabel ist mit einem 3-adrigen Stecker (Erdungsstecker) ausgestattet, der in eine 3-adrige Norm-Buchse (geerdet) passt. Den dritten Stift (Erdung) auf keinen Fall kappen oder entfernen. Das Gerät muss so installiert werden, dass der Stecker erreichbar ist.
- ▶ Den Kühlkreislauf nicht beschädigen.

Täglicher Gebrauch

- ▶ Dieses Gerät kann von Kindern ab 8 Jahren und Personen mit eingeschränkten körperlichen, sensorischen oder geistigen Fähigkeiten oder mangelnder Erfahrung und mangelndem Wissen benutzt werden, wenn diese in die sichere Bedienung des Geräts eingewiesen wurden oder beaufsichtigt werden und die damit verbundenen Gefahren verstanden haben.
- ▶ Kinder im Alter von 3 bis 8 Jahren dürfen Kühlschränke be- und entladen, aber nicht reinigen und installieren.
- ▶ Kinder unter 3 Jahren vom Gerät fernhalten, es sei denn, sie werden ständig beaufsichtigt.
- ▶ Kinder dürfen nicht mit dem Gerät spielen.
- ▶ Wenn Kühlgas oder ein anderes brennbares Gas in der Nähe des Geräts austritt, drehen Sie das Ventil des austretenden Gases ab. Öffnen Sie die Türen und Fenster, und ziehen Sie nicht den Netzstecker des Kühlschranks oder eines anderen Haushaltsgeräts.
- ▶ Beachten Sie, dass das Gerät für den Betrieb bei einer bestimmten Umgebungstemperatur zwischen 10 und 43 °C eingestellt ist. Das Gerät funktioniert möglicherweise nicht ordnungsgemäß, wenn es über einen längeren Zeitraum bei einer Temperatur oberhalb oder unterhalb des angegebenen Bereichs betrieben wird.
- ▶ Stellen Sie keine instabilen Gegenstände (schwere Gegenstände, mit Wasser gefüllte Behälter) auf den Kühlschrank, um Verletzungen durch Herunterfallen oder elektrische Schläge durch Kontakt mit Wasser zu vermeiden.
- ▶ Ziehen Sie nicht an den Türfächern. Die Tür kann schief verzogen werden, das Flaschenregal kann herausgezogen werden, oder das Gerät kann umkippen.
- ▶ Schließen und öffnen Sie die Tür nur mit den Griffen. Der Spalt zwischen den Türen sowie zwischen den Türen und dem Schrank ist sehr schmal. Stecken Sie nicht Ihre Hände in diese Bereiche, um zu vermeiden, dass Sie Ihre Finger eingeklemmt werden. Die Kühlschranktüren nur dann öffnen oder schließen, wenn keine Kinder im Bewegungsbereich der Tür stehen.

**WARNUNG!**

- ▶ Keine brennbaren, explosionsfähigen oder korrosiven Substanzen im Gerät oder in der Nähe verwenden.
- ▶ Lagern Sie keine Arzneimittel, Bakterien oder Chemikalien im Gerät. Dieses Gerät ist ein Haushaltsgerät. Es wird davon abgeraten, Materialien zu lagern, die extreme Temperaturen erfordern.
- ▶ Lagern Sie niemals Flüssigkeiten in Flaschen oder Dosen (außer hochprozentige Spirituosen), insbesondere kohlenensäurehaltige Getränke, im Gefrierschrank, da diese beim Einfrieren platzen können.
- ▶ Überprüfen Sie den Zustand der Lebensmittel, wenn die Temperatur im Gefrierschrank angestiegen ist.
- ▶ Stellen Sie keine unnötig niedrigen Temperaturen im Kühlschranks ein. Bei hohen Einstellungen kann es zu Minustemperaturen kommen. Achtung: Flaschen können platzen.
- ▶ Berühren Sie Gefriergut nicht mit nassen Händen (Handschuhe tragen). Verzehren Sie insbesondere Eis am Stiel nicht sofort nach der Entnahme aus dem Gefrierfach. Es besteht die Gefahr des Erfrierens oder der Bildung von Frostblasen an Mund und Zunge. ERSTE HILFE: Sofort unter fließend kaltes Wasser halten. Nicht mit Gewalt abziehen!
- ▶ Berühren Sie nicht die Innenfläche des Gefrierfachs, insbesondere nicht mit nassen Händen, da Ihre Hände an der Oberfläche festfrieren könnten.
- ▶ Ziehen Sie den Gerätestecker aus der Steckdose, falls die Stromversorgung unterbrochen wird oder bevor Sie das Gerät reinigen. Warten Sie vor dem Neustart mindestens 7 Minuten, da durch häufiges Einschalten der Kompressor beschädigt werden kann.
- ▶ Im Inneren des Haushaltsgeräts keine elektrischen Geräte benutzen, es sei denn, sie werden vom Hersteller empfohlen.
Wartung / Reinigung
- ▶ Kinder müssen beaufsichtigt werden, wenn sie das Gerät reinigen und warten.
- ▶ Trennen Sie das Gerät von der Stromversorgung, bevor Sie eine routinemäßige Wartung durchführen. Warten Sie vor dem Neustart mindestens 7 Minuten, da durch häufiges Einschalten der Kompressor beschädigt werden kann.



WARNUNG!

- ▶ Fassen Sie beim Herausziehen des Gerätesteckers aus der Steckdose den Stecker und nicht das Kabel an.
- ▶ Reinigen Sie das Gerät nicht mit harten Bürsten, Drahtbürsten, Reinigungspulver, Benzin, Amylacetat, Aceton und ähnlichen organischen Lösungen, Säure oder Alkalilösungen. Reinigen Sie das Gerät mit einem speziellen Reinigungsmittel für Kühlgeräte, um Beschädigungen zu vermeiden.
- ▶ Kratzen Sie Frost und Eis nicht mit scharfkantigen Gegenständen ab. Verwenden Sie keine Sprays, elektrischen Heizgeräte, Haartrockner zum Abtauen oder Dampfreiniger im Gerät, um Beschädigungen der Kunststoffteile zu vermeiden.
- ▶ Verwenden Sie keine mechanischen oder sonstigen Hilfsmittel, um den Abtauvorgang zu beschleunigen, es sei denn, dies wird vom Hersteller so empfohlen.
- ▶ Wenn das Stromkabel beschädigt ist, muss es vom Hersteller, von seinem Service-Mitarbeiter oder einer gleichwertig qualifizierten Person ausgetauscht werden, um jegliches Risiko zu vermeiden.
- ▶ Versuchen Sie nicht, das Gerät selbst zu reparieren, zu zerlegen oder zu verändern. Bei Reparaturen wenden Sie sich bitte an unseren Kundenservice.
- ▶ Entfernen Sie den Staub auf der Geräterückseite mindestens einmal im Jahr, um Brandgefahr und einen erhöhten Energieverbrauch zu vermeiden.
- ▶ Das Gerät darf während der Reinigung nicht besprüht oder mit Wasser beschüttet werden.
- ▶ Das Gerät nicht mit Wasser besprühen oder mit Dampf reinigen.
- ▶ Reinigen Sie die kalten Einlegeböden aus Glas nicht mit heißem Wasser. Plötzliche Temperaturschwankungen können dazu führen, dass das Glas zerspringt.

Informationen zum Kältemittelgas



WARNUNG!

Das Gerät enthält das entzündliche Kältemittel ISOBUTAN (R600a). Stellen Sie sicher, dass der Kühlkreislauf während des Transports oder der Installation nicht beschädigt wird. Auslaufendes Kältemittel kann Augenverletzungen verursachen oder sich entzünden. Falls Schäden aufgetreten sind, halten Sie sich von offenen Brandquellen fern, lüften Sie den Raum gründlich, stecken Sie die Netzkabel des Geräts oder eines anderen Geräts nicht ein oder aus. Informieren Sie den Kundendienst.

Falls die Augen mit dem Kältemittel in Kontakt kommen, sofort unter fließendem Wasser ausspülen und den Augenarzt verständigen.

Bestimmungsgemäße Verwendung

Dieses Gerät ist zum Kühlen und Gefrieren von Lebensmitteln bestimmt. Es ist ausschließlich für den Einsatz in Haushalten und ähnlichen Bereichen konzipiert, wie z. B. in Personalküchen in Geschäften, Büros und anderen Arbeitsumgebungen, auf Bauernhöfen und in Hotels, Motels und anderen wohnähnlichen Umgebungen sowie in Bed-and-Breakfasts und fürs Catering. Das Gerät ist nicht für die kommerzielle oder industrielle Nutzung bestimmt.

Änderungen oder Anpassungen am Gerät sind nicht erlaubt. Eine nicht bestimmungsgemäße Verwendung kann zu Gefährdungen und zum Verlust von Gewährleistungsansprüchen führen.

Normen und Richtlinien **CE** und **UKCA**

Dieses Produkt erfüllt die Anforderungen der anwendbaren EG-Richtlinien mit den entsprechenden harmonisierten Normen und den britischen Normen, die eine CE- und UKCA-Kennzeichnung vorsehen.



VORSICHT!

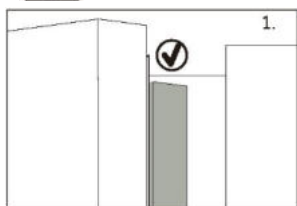

Beim Schließen der Türe sollte die vertikale Türleiste an der linken Tür nach innen gebogen sein (1).

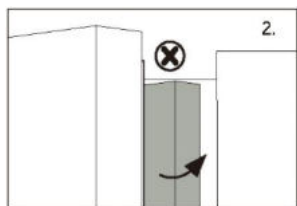

Wenn Sie versuchen, die linke Tür zu schließen und die vertikale Türleiste ist nicht gebogen (2), sollten Sie sie zuerst zurechtbiegen, da sie sonst gegen die Befestigung oder die rechte Tür stößt. Dadurch kommt es zu einer Beschädigung des Türanschlags oder zu einer Undichtigkeit.

Im Inneren des Rahmens befindet sich ein Heizfaden. Die Temperatur der Oberfläche steigt ein wenig an, was normal ist und die Funktion des Geräts nicht beeinträchtigt.

HINWEIS

Aufgrund von technischen Änderungen und unterschiedlichen Modellen können einige der Abbildungen in diesem Handbuch von Ihrem Modell abweichen.



- A: Kühlfach
- 1 Kühlschrank LED-Lampe Türträger
 - 2 Türträger
 - 3 Flaschenhalter (oben links)
 - 4 Flaschenhalter (Mitte links)
 - 5 Flaschenhalter (unten links)
 - 6 Flaschenhalter (oben rechts)
 - 7 Flaschenhalter (Mitte rechts)
 - 8 Flaschenhalter (unten rechts)
 - 9 Einlegeboden aus Glas
 - 10 Einlegeboden aus Glas
 - 11 Einlegeboden aus Glas
 - 12 Einlegeboden aus Glas
 - 13 My Zone-Schublade

- B: Gefrierfach
- 14 Schubfach
 - 15 Obere Gefrierschublade
 - 16 Untere Gefrierschublade

Bedienfeld

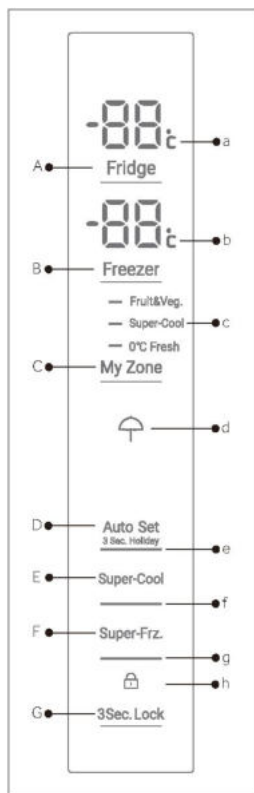

HFR3718ENMM/
HFR3718ENMD/
HFR3718ENMD(UK)

Tasten:

- A Einstellung der Kühlschranks-temperatur
- B Temperatureinstellung des Tiefkühlschranks
- C Einstellung von My Zone
- D Auto Set-Modus und Holiday-Funktion ein/aus
- E Super Cool-Funktion ein/aus
- F Super Freeze-Funktion ein/aus
- G Bedienfeld sperren/entsperren

Anzeigen:

- a Temperatur Kühlfach
- b Temperatur Gefrierfach
- c My Zone-Funktion
- d Holiday-Funktion
- e Auto Set-Modus
- f Super-Cool-Funktion
- g Super-Freeze-Funktion
- h Bedienefeldsperre

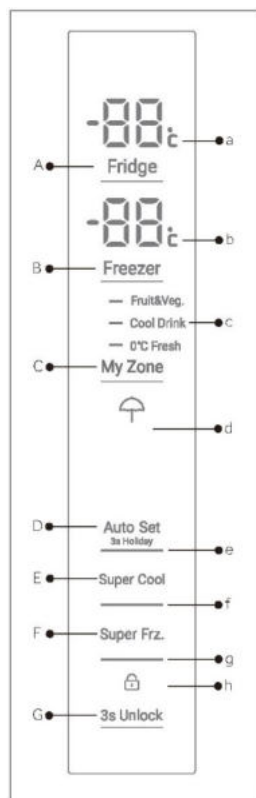

HFR3718ENGB

Vor der ersten Inbetriebnahme

- ▶ Entfernen Sie sämtliches Verpackungsmaterial, bewahren Sie es außerhalb der Reichweite von Kindern auf und entsorgen Sie es umweltfreundlich.
- ▶ Reinigen Sie das Gerät innen und außen mit Wasser und einem milden Reinigungsmittel, bevor Sie Lebensmittel hineinlegen.
- ▶ Warten Sie nach dem Nivellieren und Reinigen mindestens 2-5 Stunden, bevor Sie das Gerät an die Stromversorgung anschließen. Siehe Abschnitt INSTALLATION.
- ▶ Kühlen Sie die Fächer auf hoher Stufe vor, bevor Sie die Lebensmittel einlegen. Die Super Frz.-Funktion sorgt für eine schnelle Abkühlung der Fächer.
- ▶ Die Kühlschranks-temperatur und die Gefrierschranks-temperatur werden automatisch auf 5°C bzw. -18° C eingestellt. Dies sind die empfohlenen Einstellungen. Falls gewünscht, können Sie diese Temperatur manuell ändern. Bitte siehe MANUELLER EINSTELLMODUS.

Sensortasten

Die Tasten auf dem Bedienfeld sind Sensortasten, die schon bei leichter Berührung mit dem Finger ansprechen.

Einschalten/ des Geräts

Das Gerät ist sofort in Betrieb, wenn es an die Stromversorgung angeschlossen wird.

Wenn das Gerät zum ersten Mal eingeschaltet wird, werden die aktuellen Kühl- und Gefriertemperaturen („a“ und „b“) angezeigt. Die Anzeige blinkt. Sind die Türen geschlossen, schaltet sich das Display nach 30 Sekunden aus. Möglicherweise ist die Bedienfeldsperre aktiv.



HINWEIS: Voreinstellungen

- ▶ Das Gerät ist auf die empfohlene Temperatur von 5°C (Kühlschrank) und -18°C (Gefrierschrank) voreingestellt. Unter normalen Umgebungsbedingungen müssen Sie keine Temperatur einstellen.
- ▶ Die Voreinstellungsfunktion für die My Zone-Schublade ist Fruit&Veg.
- ▶ Wenn das Gerät nach dem Trennen vom Stromnetz eingeschaltet wird:
- ▶ Es kann bis zu 12 Stunden dauern, bis die korrekten Temperaturen erreicht sind.

Räumen Sie das Gerät vor dem Ausschalten aus. Schalten Sie das Gerät aus, indem Sie den Netzstecker aus der Steckdose ziehen.

Standby-Modus

Das Display schaltet sich 30 Sekunden nach dem Drücken einer Taste automatisch aus. Das Display wird automatisch gesperrt. Es leuchtet automatisch auf, wenn eine Taste berührt oder die Tür/Schublade geöffnet wird.

Bedienfeld sperren/entsperren

Das Display schaltet sich 30 Sekunden nach dem Drücken einer Taste automatisch aus. Das Display wird automatisch gesperrt. Es leuchtet automatisch auf, wenn eine Taste berührt oder die Tür/Schublade geöffnet wird.

- ▶ Drücken Sie die Taste „G“ 3 Sekunden lang, um alle Elemente des Bedienfelds gegen eine Aktivierung zu sperren. Die entsprechende Anzeige „h“ wird nun angezeigt.
- ▶ Zum Entsperren berühren Sie erneut die Taste.

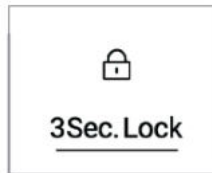

HFR3718ENMM/
HFR3718ENMD/
HFR3718ENMD(UK)

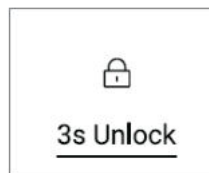

HFR3718ENGB



HINWEIS: Bedienfeldsperre

Das Bedienfeld wird automatisch gegen die Aktivierung gesperrt, wenn 30 Sekunden lang keine Taste berührt wird. Für alle Einstellungen muss das Bedienfeld entsperrt sein.

Türöffnungsalarm

Wenn eine der Kühlschränktüren länger als 3 Minuten geöffnet ist, ertönt der Türöffnungsalarm. Der Alarm kann durch Schließen der Tür ausgeschaltet werden. Wenn die Tür länger als 7 Minuten geöffnet bleibt, schalten sich das Licht im Inneren des Kühlschranks und die Beleuchtung des Bedienfelds automatisch aus.

Auswahl des Arbeitsmodus

Eventuell möchten Sie das Gerät auf einen der beiden folgenden Modi einstellen:

Auto Set-Modus

Wenn Sie keine besonderen Anforderungen haben, empfehlen wir Ihnen, den Modus „Auto Set“ zu verwenden. In diesem Modus kann das Gerät die Temperatureinstellung automatisch entsprechend der Umgebungstemperatur und der Temperaturänderung im Gerät anpassen.

Diese Funktion erfordert keine manuelle Bedienung.

1. Entsperren Sie das Bedienfeld durch Berühren der Taste „G“, wenn es gesperrt ist.
2. Berühren Sie die Taste „D“.
3. Anzeige „e“ leuchtet und die Funktion ist aktiviert.

Durch Wiederholung der obigen Schritte oder Auswahl einer anderen Funktion kann diese Funktion wieder ausgeschaltet werden.

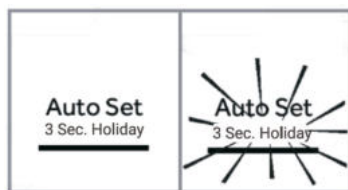

Manueller Einstellmodus

Wenn Sie die Temperatur des Geräts manuell einstellen möchten, um ein bestimmtes Lebensmittel zu lagern, können Sie sie über die Temperatureinstelltaste ändern:



HINWEIS: Konflikt mit anderen Funktionen

Die Temperatur kann nicht eingestellt werden, wenn eine andere Funktion (Super-Cool, Super-Freeze, Holiday oder Auto Set) aktiviert oder das Display gesperrt ist. Die entsprechende Anzeige blinkt, begleitet von einem Signalton.

Einstellen der Temperatur für den Kühlschrank

Wenn Sie keine besonderen Anforderungen haben, empfehlen wir Ihnen, den Modus „Auto Set“ zu verwenden. In diesem Modus kann das Gerät die Temperatureinstellung automatisch entsprechend der Umgebungstemperatur und der Temperaturänderung im Gerät anpassen.

Diese Funktion erfordert keine manuelle Bedienung.

1. Entsperren Sie das Bedienfeld durch Berühren der Taste „G“, wenn es gesperrt ist.
2. Berühren Sie die Taste „A“ (Kühlschrank), um das Kühlfach zu wählen. Die aktuelle Temperatur im Kühlfach wird angezeigt.
3. Berühren Sie die Taste „A“ (Kühlschrank) mehrmals, bis der gewünschte Temperaturwert blinkt. Bei jeder Tastenberührung ertönt ein Signal. Die Temperatur sinkt in Schritten von 1°C von einem Minimum von 1°C bis zu einem Maximum von 9°C. Die optimale Temperatur im Kühlschrank beträgt 5°C. Kältere Temperaturen bedeuten unnötigen Energieverbrauch.
4. Berühren Sie zur Bestätigung eine beliebige Taste außer „A“ (Kühlschrank), oder die Einstellung wird nach 5 Sekunden automatisch bestätigt. Die angezeigte Temperatur hört auf zu blinken.

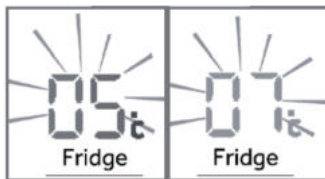

Einstellen der Temperatur für den Gefrierschrank

1. Entsperren Sie das Bedienfeld durch Berühren der Taste „G“, wenn es gesperrt ist.
2. Berühren Sie die Taste „B“ (Gefrierfach), um das Gefrierfach zu wählen. Die aktuelle Temperatur im Gefrierfach wird angezeigt.
3. Berühren Sie die Taste „B“ (Gefrierschrank) mehrmals, bis der gewünschte Temperaturwert blinkt. Bei jeder Tastenberührung ertönt ein Signal. Die Temperatur steigt in Schritten von 1°C von 14°C bis 24°C. Die optimale Temperatur im Gefrierschrank ist -18°C. Kältere Temperaturen bedeuten unnötigen Energieverbrauch.
4. Berühren Sie zur Bestätigung eine beliebige Taste außer „B“ (Gefrierschrank), oder die Einstellung wird nach 5 Sekunden automatisch bestätigt. Die angezeigte Temperatur hört auf zu blinken.



HINWEIS: Einflüsse auf die Temperaturen

Die Innentemperaturen werden durch folgende Faktoren beeinflusst.

- ▶ Umgebungstemperatur
- ▶ Häufigkeit der Türöffnung
- ▶ Menge der gelagerten Lebensmittel
- ▶ Installation des Geräts

Super-Cool-Funktion

Schalten Sie die Super-Cool-Funktion ein, wenn eine große Menge an Lebensmitteln gelagert werden soll (z. B. nach dem Einkauf). Die Super-Cool-Funktion beschleunigt die Abkühlung frischer Lebensmittel und schützt die bereits gelagerte Ware vor unerwünschter Erwärmung. Wenn die Funktion startet, beträgt die Temperatur fast +1°C.

1. Entsperren Sie das Bedienfeld durch Berühren der Taste „G“, wenn es gesperrt ist.
2. Berühren Sie die Taste „E“ (Super-Cool).
3. Die Anzeige „f“ leuchtet und die Funktion ist aktiviert.

Durch Wiederholung der obigen Schritte oder Auswahl einer anderen Funktion kann diese Funktion wieder ausgeschaltet werden.

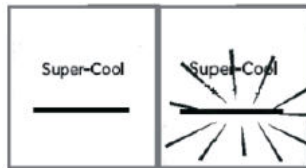

HINWEIS: Automatisches Ausschalten

Diese Funktion wird automatisch deaktiviert, wenn sie etwa 4 Stunden gedauert hat.

Super-Freeze-Funktion

Frische Lebensmittel sollten so schnell wie möglich bis zum Kern eingefroren werden. So bleiben der beste Nährwert, das Aussehen und der Geschmack erhalten. Die Super-Freeze-Funktion beschleunigt das Einfrieren frischer Lebensmittel und schützt die bereits gelagerte Ware vor unerwünschter Erwärmung. Wenn Sie eine große Menge an Lebensmitteln auf einmal einfrieren müssen, empfiehlt es sich, die Super-Freeze-Funktion für 24 Stunden vor der Verwendung des Gefrierraums einzuschalten. Wenn die Funktion startet, ist die Temperatur niedriger als -24 °C.

1. Entsperren Sie das Bedienfeld durch Berühren der Taste „G“, wenn es gesperrt ist.
2. Berühren Sie die Taste „F“ (Super-Freeze)
3. Die Anzeige „g“ leuchtet und die Funktion ist aktiviert.

Durch Wiederholung der obigen Schritte oder Auswahl einer anderen Funktion kann diese Funktion wieder ausgeschaltet werden.

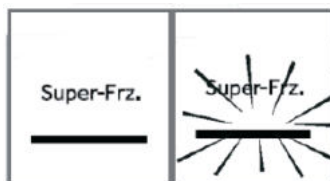



HINWEIS: Automatisches Ausschalten

Die Super-Freeze-Funktion schaltet sich automatisch ab, wenn sie etwa 50 Stunden gedauert hat. Das Gerät wird dann mit der zuvor eingestellten Temperatur betrieben.

Holiday-Funktion

Mit dieser Funktion wird die Kühlschranktemperatur dauerhaft auf 17°C eingestellt. So kann die Tür des leeren Kühlschranks auch bei längerer Abwesenheit (z. B. im Urlaub) geschlossen bleiben, ohne dass Geruch oder Schimmel entsteht. Das Gefrierfach kann nach Bedarf eingestellt werden.

1. Entsperren Sie das Bedienfeld durch Berühren der Taste „G“, wenn es gesperrt ist.
2. Drücken Sie die Taste „E“ (Super-Cool) 3 Sekunden lang. Die Anzeige „d“ leuchtet auf und die Funktion ist aktiviert.

Durch Wiederholung der obigen Schritte oder Auswahl einer anderen Funktion kann diese Funktion wieder ausgeschaltet werden.



WARNUNG!

Bei der Holiday-Funktion. Die Einstellung der Symbole „Fruit&Veg, Super Cool oder Cool Drink, 0°C Fresh“ in MyZone wird ausgeschaltet und die Temperatur von MyZone kann nicht eingestellt werden. Nach Beendigung der Holiday-Funktion werden das Kühlfach und MyZone in der vorherigen Einstellung angezeigt.

Aktivieren Sie die Holiday-Funktion. Wenn die Umgebungstemperatur über 17°C liegt, wird die Temperatur im Kühlfach auf etwa 17°C gehalten; wenn die Umgebungstemperatur 17°C oder weniger beträgt, kann die Temperatur im Kühlfach die Umgebungstemperatur erreichen.

My Zone-Schublade

Der Kühlschrank ist mit einer My Zone-Schublade ausgestattet. Folgende Funktionen sind verfügbar:

Funktion Fruit & Veg.

Diese Funktion eignet sich für die Lagerung von frischem Obst und Gemüse.

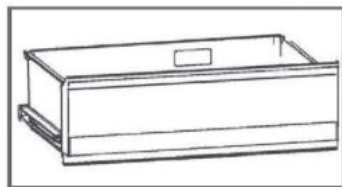



HINWEIS: Funktion Fruit & Veg.

Kälteempfindliche Früchte wie Ananas, Avocado, Bananen, Grapefruits und Gemüse wie Kartoffeln, Auberginen, Bohnen, Gurken, Zucchini und Tomaten sowie Käse sollten nicht in der My Zone-Schublade gelagert werden.

0°C Fresh-Funktion

Diese Funktion setzt die Temperatur in der MyZone-Schublade auf 0°C. Geeignet für die Lagerung von frischen Lebensmitteln wie Fleisch oder Fisch. Das meiste Fleisch lässt sich bei 0 °C besser aufbewahren.



HINWEIS: 0°C Fresh-Funktion

Aufgrund des unterschiedlichen Wassergehalts von Fleisch wird Fleisch mit mehr Feuchtigkeit bei Temperaturen unter 0 °C eingefroren. Daher sollte „sofort geschnittenes“ Fleisch in der My-Zone-Box bei einer Temperatur von mindestens 0°C gelagert werden.

Wenn die 0°C Fresh-Funktion aktiviert ist und das Kühlfach unter Stufe 5 eingestellt ist, kann die My Zone-Schublade als Kühlfach verwendet werden.

Super Cool (HFR3718ENMM/HFR3718ENMD/HFR3718ENMD(UK))

Diese Funktion ermöglicht die Lagerung von Produkten wie Käse, frischen Teigwaren und Milchprodukten. Die Temperatur im MyZone-Fach ist auf +2°C eingestellt.

Cool Drink (HFR 3718ENGB)

Diese Funktion ermöglicht die Lagerung von Produkten wie Käse, frischen Teigwaren und Milchprodukten. Die Temperatur im MyZone-Fach ist auf +2°C eingestellt.



HINWEIS: MyZone-Schublade

- ▶ Eine der drei Funktionen des My Zone-Fachs muss immer aktiviert sein.
- ▶ Um die Temperatur im Kühlfach zu senken, verwenden Sie die Funktion Super Cool oder Cool Drink. Um sie zu erhöhen, verwenden Sie die Funktion Fruit & Veg.

Funktion für MyZone-Box auswählen

1. Entsperren Sie das Bedienfeld durch Berühren der Taste „G“, wenn es gesperrt ist.
2. Berühren Sie die Taste „C“ (MyZone) mehrmals, bis die gewünschte Funktion „c“ blinkt.
3. Nach einigen Sekunden leuchtet die Anzeige „c“ dauerhaft und die Einstellung ist bestätigt.



HFR3718ENMM/
HFR3718ENMD/
HFR3718ENMD(UK)



HFR3718ENGB

Aufbewahrung im Kühlschrank

Halten Sie die Temperatur Ihres Kühlschranks unter 5 °C.

- ▶ Heiße Lebensmittel vor der Lagerung im Kühlschrank auf Raumtemperatur abkühlen lassen.
- ▶ Lebensmittel sollten vor der Lagerung im Kühlschrank gewaschen und abgetrocknet werden.
- ▶ Die zu lagernden Lebensmittel sollten gut verschlossen sein, um Geruchs- oder Geschmacksveränderungen zu vermeiden.
- ▶ Lagern Sie keine übermäßigen Mengen an Lebensmitteln. Lassen Sie Zwischenräume zwischen den Lebensmitteln, damit die kalte Luft zirkulieren kann, um eine bessere und gleichmäßigere Kühlung zu erreichen.
- ▶ Lebensmittel, die täglich verzehrt werden, sollten im vorderen Teil des Einlegebodens gelagert werden.
- ▶ Lassen Sie Platz zwischen den Lebensmitteln und den Innenwänden, damit die Luft zirkulieren kann. Lagern Sie Lebensmittel insbesondere nicht an der Rückwand, da sie dort festfrieren könnten. Vermeiden Sie den direkten Kontakt von Lebensmitteln (insbesondere bei öligen oder säurehaltigen Lebensmitteln) mit der Innenauskleidung, da Öl/Säure diese angreifen kann. Reinigen Sie ölige/saure Verschmutzungen sofort, wenn Sie sie sehen.
- ▶ Gefrorene Lebensmittel können im Kühlfach schonend aufgetaut werden. Das spart Energie.
- ▶ Unangenehme Gerüche im Inneren des Kühlschranks sind ein Zeichen dafür, dass etwas verschüttet wurde und gesäubert werden muss. Siehe PFLEGE UND REINIGUNG.
- ▶ Verschiedene Lebensmittel sollten entsprechend ihrer Eigenschaften an verschiedenen Stellen eingeräumt werden.

Einlagerung im Gefrierfach

- ▶ Halten Sie die Gefriertemperatur bei -18°C.
- ▶ 24 Stunden vor dem Einfrieren schalten Sie die Super-Freeze-Funktion ein: Für kleine Mengen an Lebensmitteln reichen 4-6 Stunden aus.
- ▶ Heiße Lebensmittel vor der Lagerung im Gefrierschrank auf Raumtemperatur abkühlen lassen.

- ▶ In kleine Portionen geschnittene Lebensmittel frieren schneller ein und lassen sich leichter auftauen und garen. Das empfohlene Gewicht für jede Portion beträgt höchstens 2,5 kg.
- ▶ Lebensmittel verpacken, bevor Sie sie in den Gefrierschrank legen. Die Außenseite der Verpackung muss trocken sein, damit die Gefrierbeutel nicht aneinander kleben. Verpackungsmaterialien sollten geruchsfrei, luftdicht, lebensmittelecht und ungiftig sein.
- ▶ Damit das Verfallsdatum nicht abläuft, notieren Sie sich das Einfrierdatum, das Verfallsdatum und den Namen des Lebensmittels auf der Verpackung. Unterschiedliche Lebensmittel können unterschiedlich lange gelagert werden.
- ▶ **WARNUNG!** Säuren, Laugen und Salze usw. könnten die Innenfläche des Gefrierschranks erodieren. Legen Sie die Lebensmittel, die diese Stoffe enthalten (z. B. Seefisch), nicht direkt auf die Innenfläche. Salzwasser im Gefrierschrank sollte sofort entfernt werden.
- ▶ Überschreiten Sie nicht die von den Herstellern empfohlene Haltbarkeitsdauer der Lebensmittel. Nehmen Sie nur die benötigte Menge an Lebensmitteln aus dem Gefrierschrank.
- ▶ Verbrauchen Sie aufgetaute Lebensmittel schnell. Aufgetaute Lebensmittel können nicht wieder eingefroren werden, es sei denn, sie wurden erneut durchgegart. Andernfalls können sie ungenießbar sein.
- ▶ Legen Sie keine übermäßigen Mengen an frischen Lebensmitteln in das Gefrierfach. Informieren Sie sich über die Gefrierkapazität des Gefrierschranks. - Siehe TECHNISCHE DATEN oder Daten auf dem Typenschild.
- ▶ Lebensmittel können im Gefrierschrank bei einer Temperatur von mindestens -18 °C je nach Beschaffenheit 2 bis 12 Monate gelagert werden (z. B. Fleisch: 3-12 Monate, Gemüse: 6-12 Monate)
- ▶ Vermeiden Sie beim Einfrieren frischer Lebensmittel den Kontakt mit bereits gefrorenen Lebensmitteln. Es besteht die Gefahr, dass diese auftauen!

Beachten Sie bei der Lagerung von handelsüblicher Tiefkühlware diese Richtlinien:

- ▶ Befolgen Sie immer die Richtlinien der Hersteller, die angeben, wie lange die Lebensmittel aufbewahrt werden können. Überschreiten Sie diese Richtlinien nicht!
- ▶ Versuchen Sie, die Zeitspanne zwischen Einkauf und Lagerung so kurz wie möglich zu halten, um die Lebensmittelqualität zu erhalten.
- ▶ Kaufen Sie Tiefkühlkost, die bei einer Temperatur von -18 °C oder darunter gelagert wurde.
- ▶ Vermeiden Sie den Kauf von Lebensmitteln, die Eis oder Reif auf der Verpackung aufweisen - dies deutet darauf hin, dass die Produkte möglicherweise teilweise aufgetaut und dann wieder eingefroren wurden. Ein Temperaturanstieg beeinträchtigt die Qualität der Lebensmittel.

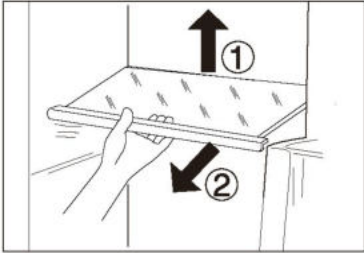
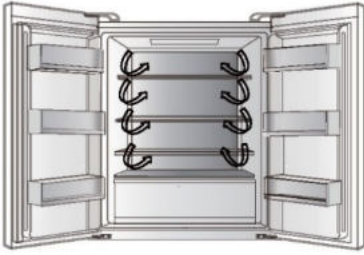

Mehrfach-Luftstrom

1. Der Kühlschrank ist mit einem Mehrfach-Luftstrom-System ausgestattet, bei dem auf jeder Regalebene kühle Luftströme zirkulieren. Dadurch wird eine gleichmäßige Temperatur aufrechterhalten, um sicherzustellen, dass Ihre Lebensmittel länger frisch bleiben.

Verstellbare Einlegeböden

1. Die Höhe der Einlegeböden kann an Ihren Lagerbedarf angepasst werden.
2. Um einen Einlegeboden zu versetzen, heben Sie ihn an der Hinterkante an ① und ziehen Sie ihn heraus ②.
3. Legen Sie ihn zwecks Wiedereinsetzen auf die Träger auf beiden Seiten und schieben Sie ihn in die hinterste Position, bis die Rückseite des Bodens in den Schlitz an den Seiten befestigt ist.

Abnehmbare Türfächer/Flaschenhalter

1. Die Türablagen können zur Reinigung herausgenommen werden:
2. Halten Sie dazu die Ablage mit beiden Händen fest, heben Sie sie nach oben ① und ziehen Sie sie heraus ②.
3. Um die Ablage wieder einzusetzen, werden die oben genannten Schritte in umgekehrter Reihenfolge durchgeführt.

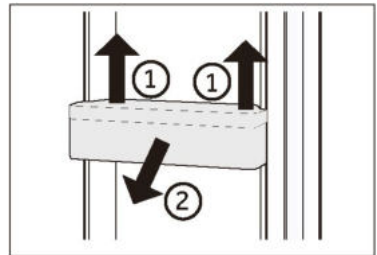

OPTIONAL: OK-Temperaturanzeige

Die OK-Temperaturanzeige kann zur Bestimmung von Temperaturen unter +4°C verwendet werden. Verringern Sie die Temperatur schrittweise, wenn nicht „OK“ angezeigt wird.

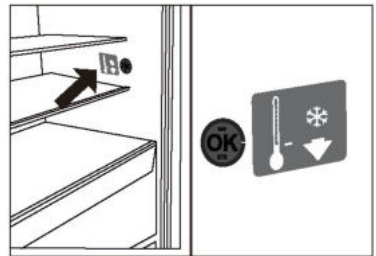

i HINWEIS:

Wenn das Gerät eingeschaltet wird, kann es bis zu 12 Stunden dauern, bis die richtigen Temperaturen erreicht sind.

Herausnehmbare obere Gefrierschublade

1. Ziehen Sie die obere Gefrierschublade bis zum Anschlag heraus
2. Ziehen Sie das Gefrierfach bis zum Anschlag heraus, heben Sie es an und entfernen Sie es.
3. Heben Sie die Schublade an, bis sie vom Stützblock getrennt ist, schieben Sie sie in das Gefrierfach und neigen Sie sie zum Herausnehmen.

Um die Schublade wieder einzusetzen, werden die oben genannten Schritte in umgekehrter Reihenfolge durchgeführt.

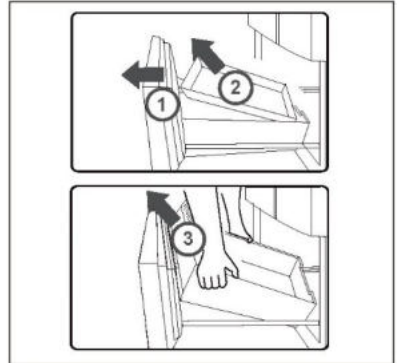

Herausnehmbare untere Gefrierschublade

1. Ziehen Sie die untere Gefrierschublade bis zum Anschlag heraus.
2. Heben Sie die Schublade an, bis sie vom Stützblock getrennt ist, schieben Sie sie in das Gefrierfach und neigen Sie sie zum Herausnehmen.

Führen Sie zum Einsetzen der Schublade die oben genannten Schritte in umgekehrter Reihenfolge durch.

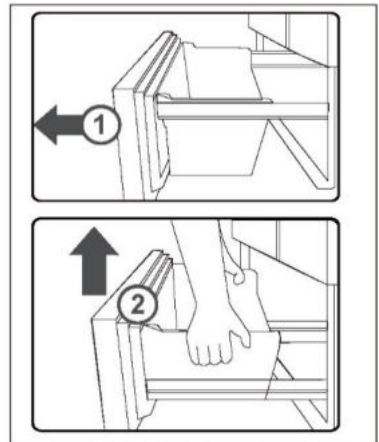

Beleuchtung

Die LED-Innenbeleuchtung leuchtet, wenn die Tür geöffnet wird. Die Leistung der LEDs wird durch keine der anderen Geräteeinstellungen beeinflusst.



Energiespartipps

- ▶ Stellen Sie sicher, dass das Gerät ordnungsgemäß belüftet ist (siehe INSTALLATION).
- ▶ Stellen Sie das Gerät nicht in direktem Sonnenlicht oder in der Nähe von Hitzequellen (z. B. Herden, Heizungen) auf.
- ▶ Vermeiden Sie unnötig niedrige Temperaturen im Gerät. Je niedriger die im Gerät eingestellte Temperatur, umso höher der Energieverbrauch.
- ▶ Funktionen wie POWER- FREEZE verbrauchen mehr Energie.
- ▶ Lassen Sie warme Mahlzeiten abkühlen, bevor Sie diese in den Kühlschrank stellen.
- ▶ Öffnen Sie die Gerätetür so wenig und so kurz wie möglich.
- ▶ Achten Sie darauf, das Gerät nicht zu überladen, um den Luftstrom nicht zu behindern.
- ▶ Vermeiden Sie Luft innerhalb der Lebensmittelverpackung.
- ▶ Halten Sie die Türdichtungen sauber, damit die Tür immer richtig schließt.
- ▶ Tauen Sie gefrorene Lebensmittel im Vorratsfach des Kühlschranks auf.
- ▶ Die energiesparendste Konfiguration erfordert, dass das Gerät Schubladen, Lebensmittelboxen und Einlegeböden in fabriksauberem Zustand enthält, und die Lebensmittel sollten so weit wie möglich von den Auslässen des Luftkanals eingeräumt werden und diesen nicht blockieren.



WARNUNG!

Trennen Sie das Gerät vor der Reinigung von der Stromversorgung.

Reinigung

Reinigen Sie das Gerät, wenn nur wenig oder keine Lebensmittel gelagert werden. Das Gerät sollte alle vier Wochen gereinigt werden, um eine gute Wartung zu gewährleisten und um schlechte Gerüche von gelagerten Lebensmitteln zu vermeiden.



WARNUNG!

- ▶ Reinigen Sie das Gerät nicht mit harten Bürsten, Drahtbürsten, Reinigungspulver, Benzin, Amylacetat, Aceton und ähnlichen organischen Lösungen, Säure oder Alkalilösungen. Reinigen Sie das Gerät mit einem speziellen Reinigungsmittel für Kühlgeräte, um Beschädigungen zu vermeiden.
- ▶ Das Gerät darf während der Reinigung nicht besprüht oder mit Wasser beschüttet werden.
- ▶ Das Gerät nicht mit Wasser besprühen oder mit Dampf reinigen.
- ▶ Reinigen Sie die kalten Einlegeböden aus Glas nicht mit heißem Wasser. Plötzliche Temperaturschwankungen können dazu führen, dass das Glas zerspringt.
- ▶ Berühren Sie nicht die Innenfläche des Gefrierschranks, insbesondere nicht mit nassen Händen, da Ihre Hände an der Oberfläche festfrieren könnten.
- ▶ Überprüfen Sie bei einem eventuellen Temperaturanstieg den Zustand des Gefrierzugs.

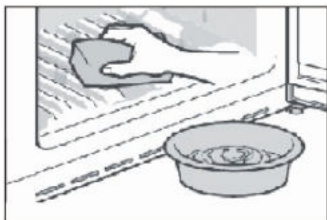

- ▶ Halten Sie die Türdichtung immer sauber.
- ▶ Reinigen Sie das Innere und das Gehäuse des Geräts mit einem Schwamm, der mit warmem Wasser und einem neutralen Reinigungsmittel angefeuchtet wurde.
- ▶ 1. Säubern Sie den Kühlschrank innen und außen, einschließlich Türdichtungen, Türablage, Glasablagen, Schubladen usw., gründlich mit einem weichen Geschirrtuch oder einem Schwamm, der in warmes Wasser eingetaucht wurde (eventuell mit etwas neutralem Reinigungsmittel im Wasser).
- ▶ 2. Wenn Flüssigkeit verschüttet wurde, nehmen Sie alle verschmutzten Teile heraus, spülen Sie sie unter fließendem Wasser ab, trocknen Sie sie ab und setzen Sie sie wieder in den Kühlschrank ein.
- ▶ 3. Bei verschütteten Milchprodukten (z. B. Sahne, schmelzendes Eis) entfernen Sie die verunreinigten Teile, legen Sie sie für eine Weile in ca. 40 °C warmes Wasser, spülen Sie sie dann unter fließendem Wasser ab, trocknen Sie sie ab und setzen Sie sie wieder in den Kühlschrank ein.
- ▶ 4. Falls ein kleines Teil oder Krümel im Inneren des Kühlschranks (zwischen die Ablagen oder Schubladen) festsitzen, lösen Sie die Verunreinigung mit einer weichen Zahnbürste. Wenn Sie die Verunreinigung nicht entfernen konnten, wenden Sie sich bitte an den Haier-Kundendienst.
- ▶ Wischen Sie den Kühlschrank mit einem feuchten Tuch gründlich aus und trocknen Sie ihn mit einem weichen Tuch ab.
- ▶ Reinigen Sie Geräteteile nicht in einer Geschirrspülmaschine.
- ▶ Warten Sie vor dem Neustart mindestens 7 Minuten, da durch häufiges Einschalten der Kompressor beschädigt werden kann.

Abtauen

Das Abtauen des Kühl- und Gefrierschranks erfolgt automatisch, es ist keine manuelle Tätigkeit erforderlich.

Austausch der LED-Leuchten



WARNUNG!

Wechseln Sie die LED nicht selbst. Sie darf nur vom Hersteller oder von einem autorisierten Service-Mitarbeiter ausgetauscht werden.

Die Leuchte nutzt als Lichtquelle eine LED mit geringem Energieverbrauch und langer Lebensdauer. Bei Anomalien wenden Sie sich bitte an den Kundenservice. Siehe KUNDENSERVICE.

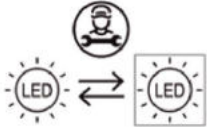

Lichtquelle (nur LED), die durch einen Fachmann ausgetauscht werden muss.

Dieses Produkt enthält eine Lichtquelle der Energieeffizienzklasse G.

| Gerätech | Spannung | Energieeffizienzklasse | Modell |
|-------------------------------|----------|------------------------|--|
| LED-Lampe für den Kühlschrank | 12V | G | HFR3718ENMM HFR3718ENMD HFR3718ENGB HFR3718ENMD(UK) |

Nichtverwendung für einen längeren Zeitraum

Wenn das Gerät über einen längeren Zeitraum nicht benutzt wird und Sie die Holiday-Funktion für den Kühlschrank nicht verwenden:

- ▶ Nehmen Sie die Lebensmittel heraus.
- ▶ Ziehen Sie das Netzkabel ab.
- ▶ Reinigen Sie das Gerät wie oben beschrieben.
- ▶ Lassen Sie die Türen auf, um zu verhindern, dass schlechter Geruch entsteht.



HINWEIS:

Schalten Sie das Gerät nur aus, wenn es unbedingt nötig ist.

Verstellen des Geräts

1. Nehmen Sie alle Lebensmittel heraus und ziehen Sie den Gerätestecker aus der Steckdose.
2. Fixieren Sie die Einlegeböden und andere bewegliche Teile im Kühlschrank und im Gefrierschrank mit Kleband.
3. Den Kühlschrank um maximal 45° kippen, um eine Beschädigung des Kühlsystems zu vermeiden.



HINWEIS:

- ▶ Heben Sie das Gerät nicht an seinen Griffen an.
- ▶ Stellen Sie das Gerät niemals waagrecht auf den Boden.

Viele auftretende Probleme können von Ihnen selbst ohne spezifische Fachkenntnisse gelöst werden. Im Falle eines Problems prüfen Sie bitte alle angezeigten Möglichkeiten und befolgen Sie die folgenden Anweisungen.

Wenden Sie sich erst dann an einen Kundendienst. Siehe KUNDENSERVICE.



WARNUNG!

- ▶ Schalten Sie das Gerät vor der Wartung aus und ziehen Sie den Netzstecker aus der Steckdose.
- ▶ Elektrische Geräte sollten nur von qualifizierten Fachelektrikern repariert werden, da unsachgemäße Reparaturen erhebliche Folgeschäden verursachen können.
- ▶ Eine beschädigte Lieferung sollte nur vom Hersteller, von seinem Service-Mitarbeiter oder einer gleichwertig qualifizierten Person ausgetauscht werden, um jegliches Risiko zu vermeiden.

| Problem | Mögliche Ursache | Mögliche Behebung |
|---------------------------------------|--|---|
| Der Kompressor funktioniert nicht. | <ul style="list-style-type: none"> • Der Netzstecker ist nicht an die Steckdose angeschlossen. • Das Gerät befindet sich im Abtauvorgang. | <ul style="list-style-type: none"> • Den Netzstecker anschließen. • Dies ist normal für eine automatische Abtauung. |
| Das Gerät läuft häufig oder zu lange. | <ul style="list-style-type: none"> • Die Innen- oder Außentemperatur ist zu hoch. • Das Gerät wurde über einen längeren Zeitraum ausgeschaltet. • Eine Gerätetür wurde nicht richtig geschlossen. • Die Tür wurde zu häufig oder zu lange geöffnet. • Die Temperatur für den Gefrierschrank ist zu niedrig. | <ul style="list-style-type: none"> • In diesem Fall ist es normal, dass das Gerät länger läuft. • Normalerweise dauert es 8 bis 12 Stunden, bis das Gerät vollständig abgekühlt ist. • Die Tür/Schublade schließen und sicherstellen, dass das Gerät auf einem ebenem Untergrund steht und dass keine Lebensmittel oder Behälter gegen die Tür stoßen. • Die Tür/Schublade nicht zu häufig öffnen. • Die Temperatur höher einstellen, bis eine zufriedenstellende Kühlschranktemperatur erreicht ist. Es dauert 24 Stunden, bis sich die Kühlschranktemperatur stabilisiert hat. |

| Problem | Mögliche Ursache | Mögliche Behebung |
|--|--|--|
| | <ul style="list-style-type: none"> Die Türdichtungen sind verschmutzt, verschlissen, gerissen oder verrutscht. Die erforderliche Luftzirkulation ist nicht gewährleistet. | <ul style="list-style-type: none"> Die Tür-/Schubladendichtungen reinigen oder vom Kundendienst ersetzen lassen. Für eine ausreichende Belüftung sorgen. |
| Das Innere des Kühlschranks ist schmutzig und/oder übelriechend. | <ul style="list-style-type: none"> Das Innere des Kühlschranks muss gereinigt werden. Lebensmittel mit starkem Geruch werden im Kühlschrank gelagert. | <ul style="list-style-type: none"> Das Innere des Kühlschranks reinigen. Packen Sie diese Lebensmittel sorgfältig ein. |
| Das Innere des Geräts ist nicht kalt genug. | <ul style="list-style-type: none"> Die Temperatur ist zu hoch eingestellt. Es wurden zu warme Lebensmittel eingelagert. Es wurden zu viele Lebensmittel auf einmal hineingelegt. Die Lebensmittel liegen zu dicht beieinander. Eine Tür/Schublade wurde nicht richtig geschlossen. Die Tür/Schublade wurde zu häufig oder zu lange geöffnet. | <ul style="list-style-type: none"> Die Temperatur zurücksetzen. Die Lebensmittel immer abkühlen lassen, bevor Sie sie hineinlegen. Nur kleinere Mengen an Lebensmitteln hineinlegen. Zwischen mehreren Lebensmitteln einen Abstand lassen, damit die Luft zirkulieren kann. Die Tür/Schublade schließen. Die Tür/Schublade nicht zu häufig öffnen. |
| Das Innere des Geräts ist zu kalt. | <ul style="list-style-type: none"> Die Temperatur ist zu niedrig eingestellt. Die Super Frz-/Super Cool-Funktion ist aktiviert oder läuft zu lange. | <ul style="list-style-type: none"> Die Temperatur zurücksetzen. Die Super Frz-/Super Cool-Funktion ausschalten. |
| Feuchtigkeitsbildung im Innern des Kühlfachs. | <ul style="list-style-type: none"> Das Klima ist zu warm und zu feucht. Eine Tür/Schublade wurde nicht richtig geschlossen. Die Tür/Schublade wurde zu häufig oder zu lange geöffnet. | <ul style="list-style-type: none"> Die Temperatur erhöhen. Die Tür/Schublade schließen. Die Tür/Schublade nicht zu häufig öffnen. |

| Problem | Mögliche Ursache | Mögliche Behebung |
|--|--|--|
| | <ul style="list-style-type: none"> Lebensmittelbehälter oder Flüssigkeiten werden offen gelassen. | <ul style="list-style-type: none"> Heiße Speisen auf Raumtemperatur abkühlen lassen und Speisen und Flüssigkeiten abdecken. |
| Feuchtigkeit sammelt sich außen am Kühlschrank oder zwischen der Tür oder den Türen und der Schublade. | <ul style="list-style-type: none"> Das Klima ist zu warm und zu feucht. Die Tür ist nicht richtig geschlossen. Die kalte Luft im Gerät und die warme Außenluft kondensieren. | <ul style="list-style-type: none"> Das ist bei feuchtem Klima normal und ändert sich, wenn die Feuchtigkeit abnimmt. Prüfen Sie, ob die Tür/Schublade fest geschlossen ist. |
| Starke Eisbildung und Frost im Gefrierfach. | <ul style="list-style-type: none"> Die Lebensmittel sind nicht angemessen verpackt. Eine Tür/Schublade wurde nicht richtig geschlossen. Die Tür/Schublade wurde zu häufig oder zu lange geöffnet. Die Tür-/Schubladendichtungen sind verschmutzt, verschlissen, gerissen oder verrutscht. Etwas im Inneren verhindert, dass die Tür/Schublade richtig schließt. | <ul style="list-style-type: none"> Die Lebensmittel immer gut verpacken. Die Tür/Schublade schließen. Die Tür/Schublade nicht zu häufig öffnen. Die Tür-/Schubladendichtungen reinigen oder austauschen. Die Einlegeböden, Türfächer oder Behälter so versetzen, dass die Tür/Schublade richtig schließt. |
| Die Seitenwände des Schrankes und die Türleiste werden warm. | <ul style="list-style-type: none"> - | <ul style="list-style-type: none"> Das ist normal. |
| Das Gerät macht ungewöhnliche Geräusche. | <ul style="list-style-type: none"> Das Gerät befindet sich nicht auf einem ebenen Untergrund. Das Gerät berührt einige Gegenstände um es herum. | <ul style="list-style-type: none"> Die Füße entsprechend einstellen, um das Gerät zu nivellieren. Die Gegenstände um das Gerät herum entfernen. |
| Es ist ein leichtes Geräusch zu hören, ähnlich wie dem von fließendem Wasser. | <ul style="list-style-type: none"> - | <ul style="list-style-type: none"> Das ist normal. |
| Sie hören einen Signalton. | <ul style="list-style-type: none"> Die Kühlschranktür ist offen. | <ul style="list-style-type: none"> Die Tür schließen. |

| Problem | Mögliche Ursache | Mögliche Behebung |
|--|---|---|
| Sie hören ein schwaches Brummen. | <ul style="list-style-type: none"> • Das Antikondensationsystem arbeitet. | <ul style="list-style-type: none"> • Dies verhindert Kondensation und ist normal. |
| Die Innenbeleuchtung oder das Kühlsystem funktioniert nicht. | <ul style="list-style-type: none"> • Der Netzstecker ist nicht an die Steckdose angeschlossen. • Die Stromversorgung ist nicht intakt. • Die LED-Leuchte ist defekt. | <ul style="list-style-type: none"> • Den Netzstecker anschließen. • Die Stromversorgung des Raums überprüfen. Den örtlichen Stromversorger anrufen! • Für den Austausch der Leuchte rufen Sie bitte den Kundendienst an. |

Um den technischen Kundendienst zu kontaktieren, besuchen Sie unsere Website: <https://corporate.haier-europe.com/en/>

Wählen Sie im Abschnitt „Website“ die Marke Ihres Produkts und Ihr Land aus. Sie werden auf die entsprechende Website weitergeleitet, auf der Sie die Telefonnummer und das Formular zur Kontaktaufnahme mit dem technischen Kundendienst finden.

Stromunterbrechung

Bei Stromausfall sollten die gelagerten Lebensmittel noch 5 Stunden lang frisch gekühlt bleiben. Beachten Sie diese Tipps bei einer längeren Stromunterbrechung, insbesondere im Sommer:

- ▶ Öffnen Sie die Tür/Schublade so selten wie möglich.
- ▶ Legen Sie während eines Stromausfalls keine weiteren Lebensmittel in das Gerät.
- ▶ Wenn der Stromausfall vorher angekündigt wurde und die Unterbrechungsdauer länger als 5 Stunden ist, frieren Sie im Voraus ein paar Eiswürfel oder Kühlakkus ein, und legen Sie diese beim Stromausfall oben in das Kühlfach.
- ▶ Prüfen Sie nach dem Stromausfall direkt, ob die Lebensmittel verdorben sind.
- ▶ Da die Temperatur im Kühlschrank während einer Stromunterbrechung oder eines anderen Fehlers ansteigt, werden die Haltbarkeit und die Qualität der Lebensmittel reduziert. Aufgetaute Lebensmittel sollten entweder verzehrt oder gekocht und (sofern geeignet) gleich danach wieder eingefroren werden, um Gesundheitsrisiken zu vermeiden.

Speicherfunktion bei Stromunterbrechung

Nach Wiederherstellung der Stromversorgung fährt das Gerät mit den Einstellungen fort, die vor dem Stromausfall eingestellt waren.

Auspacken



WARNUNG!

- ▶ Das Gerät ist schwer. Transportieren oder bewegen Sie es immer mit mindestens zwei Personen.
- ▶ Bewahren Sie sämtliche Verpackungsmaterialien außerhalb der Reichweite von Kindern auf und entsorgen Sie sie umweltfreundlich.
- ▶ Nehmen Sie das Gerät aus der Verpackung.
- ▶ Entfernen Sie alle Verpackungsmaterialien.

Umgebungsbedingungen

Die Raumtemperatur sollte immer zwischen 10 °C und 43 °C liegen, da sie die Temperatur im Inneren des Geräts und dessen Energieverbrauch beeinflussen kann. Das Gerät nicht in der Nähe anderer wärmeemittierender Geräte (Ofen, Kühlschränke) installieren.

Empfohlener Abstand

Empfohlener Abstand (mm), wenn die Tür geöffnet ist:

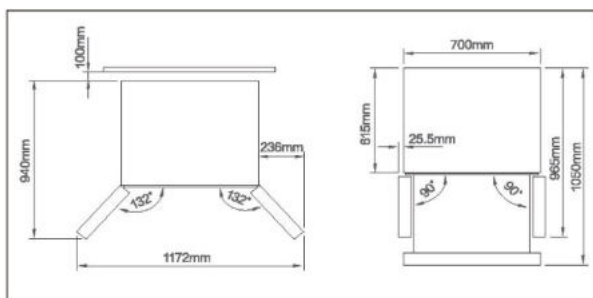

Platzbedarf für eine ausreichende Belüftung

Damit eine ausreichende Belüftung des Geräts gewährleistet wird, dürfen die Hinweise zum ausreichenden Platzbedarf aus Sicherheitsgründen nicht missachtet werden.

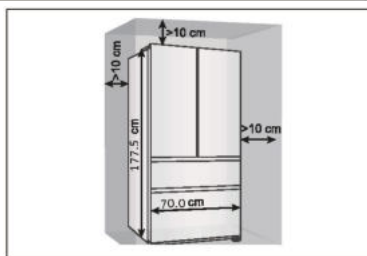

Geräteausrichtung

Das Gerät sollte auf einer flachen und festen Oberfläche aufgestellt werden.

1. Kippen Sie den Kühlschrank leicht nach hinten.
2. Die Stellfüße auf die gewünschte Höhe justieren.

Stellen Sie sicher, dass der Abstand zur Wand auf der Scharnierseite mindestens 10 cm beträgt, damit sich die Tür richtig öffnen lässt.

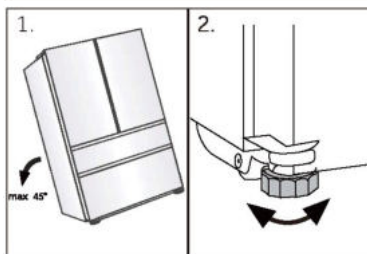

i Hinweis:

Für ein frei stehendes Gerät: Dieses Kühlgerät ist nicht zur Verwendung als Einbaugerät bestimmt.

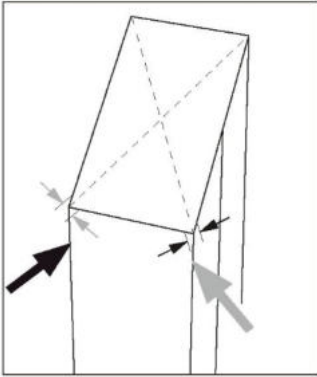

- Die Stabilität kann durch abwechselndes Anschlagen gegen die Diagonalen überprüft werden. Das leichte Schwanken sollte in beide Richtungen gleich sein. Anderenfalls kann sich der Rahmen verziehen; mögliche undichte Tüрдichtungen sind die Folge. Eine geringe Neigung nach hinten erleichtert das Schließen der Türen.

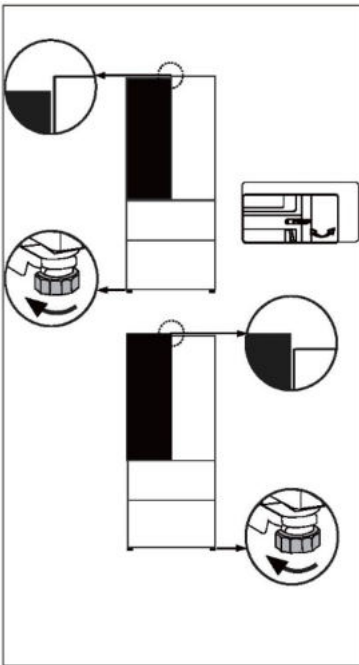

Feinabstimmung der Türen

Wenn die Türen nicht in Waage sind, kann diese wie folgt behoben werden:

Mit verstellbarem Fuß/verstellbarem Scharnier

Drehen Sie den verstellbaren Fuß oder das verstellbare Scharnier entsprechend der Pfeilrichtung, um ihn nach oben oder unten zu justieren. Die verstellbaren Scharniere können mit einem 6-mm-Inbusschlüssel feinjustiert werden.

Wenden Sie sich bei Bedarf an den Kundendienst.

Hinweis:

Bei der zukünftigen Verwendung des Kühlschranks kann sich das Gewicht der gelagerten Lebensmittel ungleichmäßig auf die Türen einwirken. Dann stellen Sie diese nach den oben genannten Methoden ein.

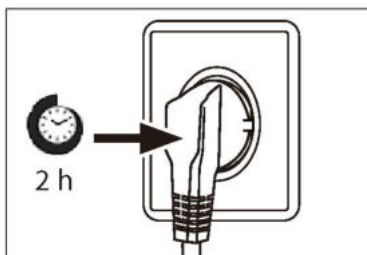

Wartezeit

Das wartungsfreie Schmieröl befindet sich in der Kapsel des Kompressors. Dieses Öl kann beim Transport durch das geschlossene Rohrsystem gelangen, wenn das Gerät gekippt wird. Warten Sie mindestens 2 Stunden, bevor Sie das Gerät an die Stromversorgung anschließen, damit das Öl wieder in die Kapsel zurückfließt.

Elektrischer Anschluss

Stellen Sie vor jedem Anschluss sicher, dass:

- ▶ die Stromversorgung, Steckdose und Sicherung den Angaben auf dem Typenschild entsprechen.
- ▶ die Steckdose geerdet ist und kein Mehrfachstecker oder Verlängerungskabel vorhanden ist.
- ▶ der Netzstecker und die Steckdose richtig zusammenpassen.

Schließen Sie den Stecker an eine ordnungsgemäß installierte Haushaltssteckdose an.



WARNUNG!

Um Gefahren zu vermeiden, muss ein beschädigtes Netzkabel vom Kundenservice ausgetauscht werden (siehe Garantiekarte).

Produktdatenblatt gemäß der EU-Verordnung Nr. 2019/2016

| | |
|---|---|
| Marke | Haier |
| Modellname / Kennung | HFR3718ENMM HFR3718ENMD HFR3718ENGB HFR3718ENMD(UK) |
| Kategorie des Modells | Kühl-Gefrierkombination |
| Energieeffizienzklasse | E |
| Jährlicher Energieverbrauch (kWh/Jahr) (1) | 287 |
| Gesamtvolumen (L) | 402 |
| Volumen Kühlfach (L) | 209 |
| Volumen Gefrierfach (L) | 140 |
| Volumen Kühlfach (L) | 53 |
| Sterne-Bewertung |  |
| Frostfreies System | Ja |
| Gefrierleistung (kg/24h) | 10 |
| Klima-Bewertung (2) | SN-N-ST-T |
| Geräuschemissionsklasse und Luftschallemissionen (db(A) re 1pW) | C(37) |
| Temperaturanstiegszeit (h) | 12 |
| Gerätetyp | Freistehend |

Erläuterungen:

- Ja, vorhanden
- (1) Basierend auf den Ergebnissen des Normenkonformitätstests über 24 Stunden. Der tatsächliche Verbrauch hängt von der Verwendung und dem Standort des Geräts ab.
- (2) Klima-Bewertung SN: Dieses Gerät ist für die Verwendung bei einer Umgebungstemperatur zwischen +10 °C und +32 °C ausgelegt.
 Klima-Bewertung N: Dieses Gerät ist für die Verwendung bei einer Umgebungstemperatur zwischen +16 °C und +32 °C ausgelegt.
 Klima-Bewertung ST: Dieses Gerät ist für die Verwendung bei einer Umgebungstemperatur zwischen +16 °C und +38 °C ausgelegt.
 Klima-Bewertung T: Dieses Gerät ist für die Verwendung bei einer Umgebungstemperatur zwischen +16 °C und +43 °C ausgelegt.

Zusätzliche technische Daten

| | |
|---------------------------|------------------|
| Spannung / Frequenz | 220-240V ~/ 50Hz |
| Eingangsstrom (A) | 1,8 |
| Hauptsicherung (A) | 15 |
| Kühlmittel/Menge | R600a/58g |
| Abmessungen (H/B/T in mm) | 1775/700/675 |

Wir empfehlen unseren Haier Kundendienst und die Verwendung von Original-Ersatzteilen.

Wenn Sie Probleme mit dem Gerät haben, lesen Sie bitte zuerst den Abschnitt „FEHLERBEHEBUNG“.

Wenn Sie dort keine Lösung finden, wenden Sie sich bitte an

- ▶ Ihren Händler vor Ort oder
- ▶ an unser Europäisches Call-Service-Center (siehe unten aufgeführte Telefonnummern) oder
- ▶ an den Kundendienst und Support unter www.haier.com, wo Sie den Serviceanspruch aktivieren können.
- ▶ Hier finden Sie auch die FAQ.

Um unseren Kundendienst zu kontaktieren, stellen Sie sicher, dass Sie die folgenden Daten zur Hand haben.

Die Informationen finden Sie auf dem Typenschild.

Modell _____

Seriennummer _____

Prüfen Sie im Garantiefall auch die mit dem Produkt mitgelieferte Garantiekarte.

| Europäisches Call-Service-Center | | |
|----------------------------------|-----------------|--|
| Land* | Telefonnummer | Kosten |
| Haier Italy (IT) | 199 100 912 | |
| Haier Spain (ES) | 902 509 123 | |
| Haier Germany (DE) | 0180 5 39 39 99 | <ul style="list-style-type: none"> • 14 Ct/Min Festnetz • max. 42 Ct/Min Mobil |
| Haier Austria (AT) | 0820 001 205 | <ul style="list-style-type: none"> • 14,53 Ct/Min Festnetz • max. 20 Ct/Min alle anderen |
| Haier United Kingdom (UK) | 0333 003 8122 | |
| Haier France (FR) | 0980 406 409 | |

*Für andere Länder siehe www.haier.com

Haier Europe Trading S.r.l

Niederlassung UK

Westgate House, Westgate, Ealing

London, W5 1YY

*Gewährleistungsdauer des Kühlgeräts:

Die Mindestgarantie beträgt: 2 Jahre für EU-Länder, 3 Jahre für die Türkei, 1 Jahr für Großbritannien, 1 Jahr für Russland, 3 Jahre für Schweden, 2 Jahre für Serbien, 5 Jahre für Norwegen, 1 Jahr für Marokko, 6 Monate für Algerien, Tunesien keine gesetzliche Gewährleistung erforderlich.

*Der Zeitraum für die Beschaffung von Ersatzteilen für die Reparatur des Geräts:

Thermostate, Temperatursensoren, Leiterplatten und Leuchtmittel sind für einen Zeitraum von mindestens sieben Jahren nach Inverkehrbringen des letzten Gerätes des Modells erhältlich.

Türgriffe, Türscharniere, Auszüge und Schubladen für eine Mindestdauer von sieben Jahren und Türdichtungen für eine Mindestdauer von 10 Jahren, nachdem das letzte Gerät des Modells in Verkehr gebracht wurde.

*Weitere Informationen zum Produkt finden Sie entweder unter

<https://eprel.ec.europa.eu/> oder Sie scannen den QR-Code auf dem Energielabel, das dem Gerät beiliegt.

| | | |
|---|------------------------------------|----|
| <u>5 Πληροφορίες ασφάλειας</u> | Πριν από την πρώτη χρήση | 6 |
| | Εγκατάσταση | 6 |
| | Καθημερινή χρήση | 7 |
| <u>10 Προβλεπόμενη χρήση</u> | | |
| <u>11 Περιγραφή προϊόντος</u> | | |
| <u>12 Πίνακας ελέγχου</u> | | |
| <u>13 Χρήση</u> | Κλείδωμα/ξεκλείδωμα πίνακα | 13 |
| | Λειτουργία Auto Set | 14 |
| | Ρύθμιση θερμοκρασίας του ψυγείου | 15 |
| | Ρύθμιση θερμοκρασίας του καταψύκτη | 15 |
| | Λειτουργία Super Cool | 16 |
| | Λειτουργία Super Freeze | 16 |
| | Λειτουργία My Zone | 17 |
| | Λειτουργία Holiday | 17 |
| <u>21 Εξοπλισμός</u> | | |
| <u>23 Συμβουλές εξοικονόμησης ενέργειας</u> | | |
| <u>24 Φροντίδα και καθαρισμός</u> | | |
| <u>26 Αντιμετώπιση προβλημάτων</u> | | |
| <u>30 Εγκατάσταση</u> | | |
| <u>33 Τεχνικά δεδομένα</u> | | |
| <u>35 Εξυπηρέτηση πελατών</u> | | |

Ευχαριστούμε που αγοράσατε ένα προϊόν Haier.

Παρακαλούμε διαβάστε προσεκτικά αυτές τις οδηγίες πριν από την χρήση αυτής της συσκευής. Οι οδηγίες περιέχουν σημαντικές πληροφορίες που θα σας βοηθήσουν να αξιοποιήσετε στο έπακρο τη συσκευή και να εξασφαλίσετε την ασφάλη και σωστή εγκατάσταση, χρήση και συντήρηση.

Φυλάξτε αυτό το εγχειρίδιο σε μια προσβάσιμη θέση, ώστε να μπορείτε πάντα να ανατρέξετε σε αυτό για την ασφάλη και σωστή χρήση της συσκευής.

Εάν πουλήσετε τη συσκευή, την χαρίσετε ή την αφήσετε πίσω όταν μετακομίσετε από το σπίτι, βεβαιωθείτε ότι έχετε αφήσει επίσης και αυτό το εγχειρίδιο, ώστε ο νέος ιδιοκτήτης να εξοικειωθεί με τη συσκευή και τις προειδοποιήσεις ασφαλείας.

Εξαρτήματα

Ελέγξτε τα εξαρτήματα και τη βιβλιογραφία σύμφωνα με αυτόν τον κατάλογο:



Ενεργειακή
ετικέτα



Κάρτα
εγγύησης



Αυτοκόλλητο
εγχειρίδιου χρήσης "ΟΚ"



Σύντομος
οδηγός



ΠΡΟΕΙΔΟΠΟΙΗΣΗ - Σημαντικές πληροφορίες ασφάλειας



ΣΗΜΕΙΩΣΗ-Γενικές πληροφορίες και συμβουλές



Περιβαλλοντικές πληροφορίες

Απόρριψη



Βοήθεια και συμβολή στην προστασία του περιβάλλοντος και της ανθρώπινης υγείας. Τοποθετήστε τη συσκευασία σε κατάλληλα δοχεία για την ανακύκλωση της. Συμβολή στην ανακύκλωση των αποβλήτων ηλεκτρικών και ηλεκτρονικών συσκευών. Μην απορρίπτετε τις συσκευές που φέρουν αυτό το σύμβολο μαζί με τα οικιακά απορρίμματα. Επιστρέψτε το προϊόν στην τοπική μονάδα ανακύκλωσης ή επικοινωνήστε με το αρμόδιο δημοτικό γραφείο του Δήμου σας.



ΠΡΟΕΙΔΟΠΟΙΗΣΗ!

Κίνδυνος τραυματισμού ή ασφυξίας!

Τα ψυκτικά μέσα και τα αέρια πρέπει να απορρίπτονται επαγγελματικά. Βεβαιωθείτε ότι η σωλήνωση του κυκλώματος ψυκτικού δεν έχει υποστεί ζημιά πριν απορριφθεί σωστά. Αποσυνδέστε τη συσκευή από την πρίζα παροχής ρεύματος. Κόψτε το καλώδιο τροφοδοσίας και απορρίψτε το. Αφαιρέστε τους δίσκους και τα συρτάρια, καθώς και τα αλιεύματα και τις σφραγίδες της πόρτας, για να αποτρέψετε τα παιδιά και τα κατοικίδια ζώα να κλείσουν στη συσκευή.

Διαβάστε τις παρακάτω υποδείξεις ασφαλείας πριν ενεργοποιήσετε τη συσκευή για πρώτη φορά:



ΠΡΟΕΙΔΟΠΟΙΗΣΗ!

Πριν από την πρώτη χρήση

- ▶ Βεβαιωθείτε ότι δεν υπάρχει ζημιά εξαιτίας της μεταφοράς.
- ▶ Αφαιρέστε όλες τις συσκευασίες και κρατήστε τις μακριά από τα παιδιά.
- ▶ Περιμένετε τουλάχιστον δύο ώρες πριν τοποθετήσετε τη συσκευή για να βεβαιωθείτε ότι το κύκλωμα του ψυκτικού είναι πλήρως αποτελεσματικό.
- ▶ Χειριστείτε τη συσκευή πάντοτε με δύο άτομα τουλάχιστον, διότι είναι βαριά.

Εγκατάσταση

- ▶ Η συσκευή πρέπει να τοποθετηθεί σε καλά αεριζόμενο μέρος. Βεβαιωθείτε ότι υπάρχει χώρος τουλάχιστον 10 εκατοστών πάνω και γύρω από τη συσκευή.
- ▶ Μην τοποθετείτε ποτέ τη συσκευή σε υγρή περιοχή ή θέση όπου μπορεί να πιτσιλιστεί ή βραχεί με νερό. Καθαρίστε και ξύστε τις ξεραμένες πιτσιλιές νερού και λεκέδες με ένα μαλακό καθαρό πανί.
- ▶ Μην εγκαθιστάτε τη συσκευή σε σημείο με άμεσο ηλιακό φως ή κοντά σε πηγές θερμότητας (π.χ. σόμπες, θερμαντήρες).
- ▶ Εγκαταστήστε και τοποθετήστε τη συσκευή σε μια περιοχή κατάλληλη για το μέγεθος και τη χρήση της.
- ▶ Διατηρείτε τα ανοίγματα εξαερισμού στη συσκευή ή την ενσωματωμένη δομή ελεύθερα εμποδίων.
- ▶ Βεβαιωθείτε ότι οι ηλεκτρολογικές πληροφορίες στην πινακίδα τύπου συμφωνούν με την αντίστοιχη παροχή ρεύματος. Εάν όχι, επικοινωνήστε με έναν ηλεκτρολόγο.
- ▶ Η συσκευή λειτουργεί με τροφοδοσία 220-240 VAC / 50 Hz. Η μη φυσιολογική διακύμανση της τάσης μπορεί να προκαλέσει την αποτυχία εκκίνησης της συσκευής ή ζημιά στον έλεγχο θερμοκρασίας ή τον συμπιεστή ή μπορεί να υπάρχει ανώμαλος θόρυβος κατά τη λειτουργία. Στην περίπτωση αυτή, πρέπει να τοποθετηθεί ένας αυτόματος ρυθμιστής.
- ▶ Μη χρησιμοποιείτε προσαρμογείς πολλαπλών θέσεων (πολύπριζα) και καλώδια επέκτασης / προέκτασης.
- ▶ Μην τοποθετείτε πολλαπλές φορητές πρίζες ή φορητά τροφοδοτικά στο πίσω μέρος της συσκευής.
- ▶ Βεβαιωθείτε ότι το καλώδιο τροφοδοσίας δεν έχει παγιδευτεί από το ψυγείο. Μην πατάτε το καλώδιο τροφοδοσίας.



ΠΡΟΕΙΔΟΠΟΙΗΣΗ!

- ▶ Χρησιμοποιήστε μια ξεχωριστή γειωμένη πρίζα για την παροχή ηλεκτρικού ρεύματος, η οποία να είναι εύκολα προσβάσιμη. Αυτή η συσκευή πρέπει να είναι γειωμένη.
Μόνο για το Ηνωμένο Βασίλειο: Το καλώδιο τροφοδοσίας της συσκευής είναι εξοπλισμένο με βύσμα 3-καλωδίων (με γείωση) που ταιριάζει σε μια τυπική πρίζα 3-καλωδίων (πρίζα με γείωση). Ποτέ μην κόβετε ή αποσυναρμολογείτε τον τρίτο πείρο (γείωση). Μετά την εγκατάσταση της συσκευής, το βύσμα πρέπει να είναι άμεσα προσβάσιμο.
- ▶ Αποφύγετε την πρόκληση ζημιών στο κύκλωμα ψύξης.

Καθημερινή χρήση

- ▶ Η συσκευή αυτή μπορεί να χρησιμοποιηθεί από παιδιά ηλικίας 8 ετών και άνω και από άτομα με μειωμένες σωματικές, αισθητηριακές ή διανοητικές ικανότητες ή έλλειψη εμπειρίας και γνώσης, εφόσον βρίσκονται υπό εποπτεία ή εάν τους έχουν δοθεί σαφείς οδηγίες σχετικά με τη χρήση της συσκευής με ασφαλή τρόπο και έχουν κατανοήσει επακριβώς τους σχετικούς κινδύνους.
- ▶ Τα παιδιά ηλικίας 3 έως 8 ετών επιτρέπεται να τοποθετούν και να βγάζουν (αντικείμενα) από τις ψυκτικές συσκευές, αλλά δεν επιτρέπεται να τις καθαρίζουν ή να τις εγκαθιστούν.
- ▶ Κρατήστε μακριά τα παιδιά κάτω των 3 ετών από τη συσκευή, εκτός εάν επιβλέπονται συνεχώς.
- ▶ Τα παιδιά δεν επιτρέπεται να παίζουν με τη συσκευή.
- ▶ Εάν υπάρχει διαρροή ψυκτικού αερίου ή άλλου εύφλεκτου αερίου κοντά στη συσκευή, κλείστε τη βαλβίδα του αερίου που διαρρέει, ανοίξτε τις πόρτες και τα παράθυρα και μην αποσυνδέσετε ή συνδέσετε το καλώδιο τροφοδοσίας του ψυγείου ή οποιασδήποτε άλλης συσκευής.
- ▶ Σημειώστε ότι η συσκευή έχει ρυθμιστεί για λειτουργία σε συγκεκριμένο εύρος θερμοκρασίας περιβάλλοντος μεταξύ 10 και 43°C. Η συσκευή ενδέχεται να μη λειτουργεί σωστά εάν αφεθεί για μεγάλο χρονικό διάστημα σε θερμοκρασία υψηλότερη ή χαμηλότερη από το υποδεικνυόμενο εύρος τιμών.
- ▶ Μην τοποθετείτε ασταθή αντικείμενα (βαριά αντικείμενα, δοχεία γεμάτα με νερό) στο πάνω μέρος του ψυγείου, για να αποφύγετε τραυματισμούς από πτώση ή ηλεκτροπληξία από επαφή με νερό.
- ▶ Μην τραβάτε τα ράφια των θυρών της πόρτας. Η πόρτα μπορεί να βγει από τη θέση της, η σχάρα για τα μπουκάλια μπορεί να τραβηχτεί μακριά ή η συσκευή μπορεί να ανατραπεί.
- ▶ Ανοίγετε και κλείνετε την πόρτα μόνο από τις λαβές. Το κενό ανάμεσα στις πόρτες και ανάμεσα στις πόρτες και το ντουλάπι είναι πολύ στενό. Μην βάζετε τα χέρια σας σε αυτές τις περιοχές για να αποφύγετε να πιαστούν (μαγκωθούν) τα δάκτυλά σας. Ανοίξτε ή κλείστε τις πόρτες ψυγείου μόνο όταν δεν υπάρχουν παιδιά που να στέκονται εντός του εύρους κίνησης της πόρτας.



ΠΡΟΕΙΔΟΠΟΙΗΣΗ!

- ▶ Μην αποθηκεύετε και μην χρησιμοποιείτε εύφλεκτα, εκρηκτικά ή διαβρωτικά υλικά εντός ή εγγύς της συσκευής.
- ▶ Μην αποθηκεύετε φάρμακα, βακτήρια ή χημικούς παράγοντες στη συσκευή. Αυτή η συσκευή είναι μια οικιακή συσκευή. Δεν συνιστάται η αποθήκευση υλικών που απαιτούν αυστηρές θερμοκρασίες.
- ▶ Ποτέ μην αποθηκεύετε υγρά σε φιάλες ή δοχεία (πέραν των αλκοολούχων υψηλού βαθμού) και ιδιαίτερα ανθρακούχα αναψυκτικά στον καταψύκτη καθώς θα διαρραγούν κατά την ψύξη.
- ▶ Ελέγξτε την κατάσταση των τροφίμων εάν έχουν προηγηθεί συνθήκες θέρμανσης στον καταψύκτη.
- ▶ Μην ορίσετε άσκοπα χαμηλή θερμοκρασία στον θάλαμο του ψυγείου. Οι αρνητικές θερμοκρασίες μπορεί να εμφανιστούν σε υψηλές ρυθμίσεις. Προσοχή: Τα μπουκάλια μπορούν να σκάσουν
- ▶ Μην αγγίζετε κατεψυγμένα προϊόντα με βρεγμένα χέρια (φοράτε γάντια). Ειδικά μην πιείτε (τρώτε) γρανίτες αμέσως μετά την αφαίρεση από τον θάλαμο κατάψυξης. Υπάρχει ο κίνδυνος κατάψυξης ή σχηματισμός φουσκάλων παγετού. ΠΡΩΤΕΣ ΒΟΗΘΕΙΕΣ: κρατήστε αμέσως κάτω από τρεχούμενο κρύο νερό. Μην τις τραβάτε μακριά!
- ▶ Μην αγγίζετε την εσωτερική επιφάνεια του χώρου αποθήκευσης του καταψύκτη όταν λειτουργείτε, ειδικά με βρεγμένα χέρια, καθώς τα χέρια σας μπορεί να παγώσουν στην επιφάνεια.
- ▶ Αποσυνδέστε τη συσκευή από την πρίζα σε περίπτωση διακοπής ρεύματος ή πριν από τον καθαρισμό. Αφήστε τουλάχιστον 7 λεπτά πριν από την επανεκκίνηση της συσκευής, καθώς η συχνή εκκίνηση μπορεί να προκαλέσει ζημιά στον συμπιεστή.
- ▶ Μη χρησιμοποιείτε ηλεκτρικές συσκευές στο εσωτερικό των θαλάμων αποθήκευσης τροφίμων της συσκευής, εκτός αν είναι συσκευές που συνιστά ο κατασκευαστής.
Συντήρηση / καθαρισμός
- ▶ Βεβαιωθείτε ότι τα παιδιά επιβλέπονται εάν πραγματοποιούν καθαρισμό και συντήρηση.
- ▶ Αποσυνδέστε τη συσκευή από την ηλεκτρική τροφοδοσία πριν πραγματοποιήσετε οποιαδήποτε συντήρηση ρουτίνας. Αφήστε τουλάχιστον 7 λεπτά πριν από την επανεκκίνηση της συσκευής, καθώς η συχνή εκκίνηση μπορεί να προκαλέσει ζημιά στον συμπιεστή.



ΠΡΟΕΙΔΟΠΟΙΗΣΗ!

- ▶ Κρατήστε το φιλτράρισμα, όχι το καλώδιο, όταν αποσυνδέετε τη συσκευή.
- ▶ Μην καθαρίζετε τη συσκευή με σκληρές βούρτσες, συμμάτινες βούρτσες, σκόνη απορρυπαντικού, βενζίνη, οξικό αμύλιο, ακετόνη και παρόμοια οργανικά διαλύματα, όξινα ή αλκαλικά διαλύματα. Καθαρίστε με ειδικό απορρυπαντικό ψυγείου για να αποφύγετε ζημιές.
- ▶ Μην ξύσετε τον δροσοπάγο και τον πάγο με αιχμηρά αντικείμενα. Μη χρησιμοποιείτε σπρέι, ηλεκτρικούς θερμαντήρες όπως θερμαντήρα, στεγνωτήρα μαλλιών, ατμοκαθαριστές ή άλλες πηγές θερμότητας για να αποφύγετε ζημιές στα πλαστικά μέρη.
- ▶ Μην χρησιμοποιείτε μηχανικές συσκευές ή άλλα μέσα για να επιταχύνετε τη διαδικασία απόψυξης, παρά μόνο όσα συνιστώνται από τον κατασκευαστή.
- ▶ Αν το καλώδιο παροχής ρεύματος έχει φθαρεί πρέπει να αντικατασταθεί από τον κατασκευαστή ή τον αντιπρόσωπο του σέρβις ή παρόμοια εξουσιοδοτημένα πρόσωπα, προς αποφυγή του κινδύνου.
- ▶ Μην προσπαθήσετε να επισκευάσετε, να αποσυναρμολογήσετε ή να τροποποιήσετε τη συσκευή μόνοι σας. Σε περίπτωση επισκευής επικοινωνήστε με την εξυπηρέτηση πελατών μας.
- ▶ Εξαλείψτε τη σκόνη στο πίσω μέρος της μονάδας τουλάχιστον μία φορά το χρόνο για να αποφύγετε τον κίνδυνο από πυρκαγιά, καθώς και την αυξημένη κατανάλωση ενέργειας.
- ▶ Μην ψεκάζετε ή ξεπλένετε τη συσκευή κατά τον καθαρισμό.
- ▶ Μην χρησιμοποιείτε σπρέι νερού ή ατμό για να καθαρίσετε τη συσκευή.
- ▶ Μην καθαρίζετε τα κρύα γυαλίνα ράφια με ζεστό νερό. Η απότομη αλλαγή θερμοκρασίας μπορεί να προκαλέσει το σπάσιμο του γυαλιού.

Πληροφορίες για τα ψυκτικά αέρια



ΠΡΟΕΙΔΟΠΟΙΗΣΗ!

Η συσκευή περιέχει το εύφλεκτο ψυκτικό μέσο ΙΣΟΒΟΥΤΑΝΙΟ (R600a). Βεβαιωθείτε ότι το κύκλωμα ψυκτικού δεν έχει υποστεί ζημιά κατά τη μεταφορά ή την εγκατάσταση. Η διαρροή ψυκτικού μπορεί να προκαλέσει τραυματισμούς στα μάτια ή ανάφλεξη. Εάν έχει προκληθεί ζημιά, κρατήστε το μακριά από ακάλυπτες πηγές φωτιάς, αερίστε καλά το δωμάτιο, μην συνδέσετε ή αποσυνδέσετε τα καλώδια τροφοδοσίας της συσκευής ή οποιασδήποτε άλλης συσκευής. Ενημερώστε την εξυπηρέτηση πελατών.

Σε περίπτωση που τα μάτια έρθουν σε επαφή με το ψυκτικό μέσο, ξεπλένετε τα αμέσως κάτω από τρεχούμενο νερό και καλέστε αμέσως τον οφθαλμίατρο.

Προβλεπόμενη χρήση

Αυτή η συσκευή προορίζεται για ψύξη και κατάψυξη τροφίμων. Έχει σχεδιαστεί αποκλειστικά για χρήση σε οικιακές και παρόμοιες εφαρμογές, όπως χώρους κουζίνας προσωπικού σε καταστήματα, γραφεία και άλλα εργασιακά περιβάλλοντα· αγροικίες και από πελάτες σε ξενοδοχεία, μοτέλ και άλλα περιβάλλοντα οικιστικού τύπου, καθώς και σε ξενοδοχειακές επιχειρήσεις bed-and-breakfast και catering. Δεν προορίζεται για εμπορική ή βιομηχανική χρήση. Δεν επιτρέπονται αλλαγές ή τροποποιήσεις στη συσκευή. Η μη προβλεπόμενη χρήση μπορεί να προκαλέσει κινδύνους και ακύρωση των απαιτήσεων εγγύησης.

Πρότυπα και οδηγίες CE και UKCA

Αυτό το προϊόν πληροί τις απαιτήσεις όλων των εφαρμοστέων κοινοτικών οδηγιών με τα αντίστοιχα εναρμονισμένα πρότυπα και τα πρότυπα του Ηνωμένου Βασιλείου, τα οποία προβλέπουν τις σημάνσεις CE και UKCA.



ΠΡΟΣΟΧΗ!

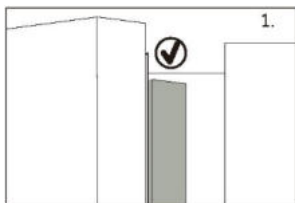

Όταν κλείνετε την πόρτα, η κάθετη λωρίδα της πόρτας στην αριστερή πόρτα πρέπει να λυγίσει μέσα (1).

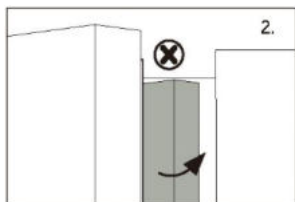

Εάν προσπαθήσετε να κλείσετε την αριστερή πόρτα και η κάθετη λωρίδα της πόρτας δεν είναι λυγισμένη (2), θα πρέπει να την λυγίσετε πρώτα, διαφορετικά η λωρίδα της πόρτας θα χτυπήσει τον άξονα στερέωσης ή τη δεξιά πόρτα. Έτσι θα προκληθεί ζημιά στο ολίσθημα της πόρτας ή διαρροή.

Υπάρχει ένα νήμα θέρμανσης μέσα στο πλαίσιο. Η θερμοκρασία της επιφάνειας θα αυξηθεί λίγο, κάτι που είναι φυσιολογικό και δεν θα επηρεάσει τη λειτουργία της συσκευής.

i ΣΗΜΕΙΩΣΗ

Λόγω τεχνικών αλλαγών και διαφορετικών μοντέλων, ορισμένες από τις εικόνες σε αυτό το εγχειρίδιο ενδέχεται να διαφέρουν από το μοντέλο σας.



A: Θάλαμος ψυγείου

1 Λαμπτήρας LED ψυγείου Δοκός πόρτας

2 Δοκός πόρτας

3 Μπουκαλοθήκη (πάνω αριστερά)

4 Μπουκαλοθήκη (μέσο αριστερά)

5 Μπουκαλοθήκη (κάτω αριστερά)

6 Μπουκαλοθήκη (πάνω δεξιά)

7 Μπουκαλοθήκη (μέσο δεξιά)

8 Μπουκαλοθήκη (κάτω δεξιά)

9 Γυάλινο ράφι

10 Γυάλινο ράφι

11 Γυάλινο ράφι

12 Γυάλινο ράφι

13 Συρτάρι My Zone

B: Θάλαμος καταψύκτη

14 Συρόμενος δίσκος

15 Επάνω συρτάρι καταψύκτη

16 Κάτω συρτάρι καταψύκτη

Πίνακας ελέγχου

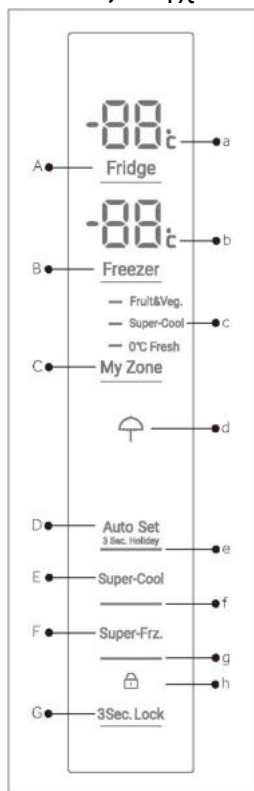

Κουμπιά:

- A Ρύθμιση θερμοκρασίας ψυγείου
- B Ρύθμιση θερμοκρασίας καταψύκτη
- C Ρύθμιση My Zone
- D Ενεργοποίηση/ απενεργοποίηση λειτουργίας Auto Set και Holiday
- E Ενεργοποίηση/ απενεργοποίηση λειτουργίας Super Cool
- F Ενεργοποίηση/ απενεργοποίηση λειτουργίας Super Freeze
- G Κλείδωμα / ξεκλείδωμα πίνακα

Ενδείξεις:

- a Θερμοκρασία θαλάμου ψυγείου
- b Θερμοκρασία θαλάμου καταψύκτη
- c Λειτουργία My Zone
- d Λειτουργία Holiday
- e Λειτουργία Auto Set
- f Λειτουργία Super-Cool
- g Λειτουργία Super-Freeze
- h Κλείδωμα πίνακα

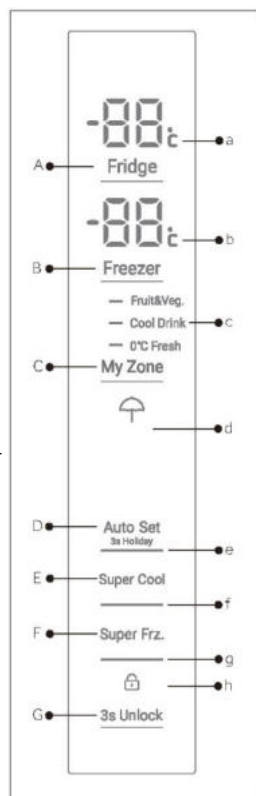

HFR3718ENGB

HFR3718ENMM/
HFR3718ENMD/
HFR3718ENMD(UK)

Πριν από την πρώτη χρήση

- ▶ Αφαιρέστε όλα τα υλικά συσκευασίας, κρατήστε τα μακριά από τα παιδιά και απορρίψτε τα με φιλικό προς το περιβάλλον τρόπο.
- ▶ Καθαρίστε το εσωτερικό και το εξωτερικό της συσκευής με νερό και ένα ήπιτο απορρυπαντικό πριν βάλετε οποιοδήποτε φαγητό σε αυτό.
- ▶ Αφού η συσκευή τοποθετηθεί απολύτως ίσια στο δάπεδο και καθαριστεί, περιμένετε τουλάχιστον 2-5 ώρες πριν τη συνδέσετε στην παροχή ρεύματος. Ανατρέξτε στην ενότητα ΕΓΚΑΤΑΣΤΑΣΗ.
- ▶ Προψύξτε τους θαλάμους σε υψηλές ρυθμίσεις πριν τοποθετήσετε τρόφιμα. Η λειτουργία Super Frz. βοηθά στη γρήγορη ψύξη των θαλάμων.
- ▶ Η θερμοκρασία ψυγείου και η θερμοκρασία καταψύκτη ρυθμίζονται αυτόματα στους 5°C και -18°C αντίστοιχα. Αυτές είναι οι προτεινόμενες ρυθμίσεις. Εάν θέλετε, μπορείτε να αλλάξετε αυτές τις θερμοκρασίες χειροκίνητα. Δείτε «ΤΡΟΠΟΣ ΧΕΙΡΟΚΙΝΗΤΗΣ ΡΥΘΜΙΣΗΣ».

Πλήκτρα αισθητήρων

Τα κουμπιά στον πίνακα ελέγχου είναι πλήκτρα αισθητήρων, τα οποία ανταποκρίνονται ήδη όταν αγγίζονται ελαφρά με το δάχτυλο.

Άναμμα/ σβήσιμο της συσκευής

Η συσκευή λειτουργεί μόλις συνδεθεί με την παροχή ρεύματος.

Όταν η συσκευή είναι υπό τροφοδοσία για πρώτη φορά, εμφανίζονται οι πραγματικές θερμοκρασίες ψυγείου και καταψύκτη ("a" και "b"). Η οθόνη θα αναβοσβήνει. Εάν οι πόρτες είναι κλειστές, θα σβήσει μετά από 30 δευτερόλεπτα. Ίσως το κλείδωμα του πίνακα να είναι ενεργό.

ΣΗΜΕΙΩΣΗ: Προρυθμίσεις

- ▶ Η συσκευή είναι προρυθμισμένη στη συνιστώμενη θερμοκρασία 5°C (ψυγείο) και -18°C (καταψύκτης). Υπό κανονικές συνθήκες περιβάλλοντος δεν χρειάζεται να ορίσετε θερμοκρασία.
- ▶ Η λειτουργία προεπιλογής για το συρτάρι My Zone είναι Fruit&Veg.
- ▶ Όταν η συσκευή τίθεται σε λειτουργία μετά την αποσύνδεση από την κύρια τροφοδοσία ισχύος.
- ▶ Μπορεί να χρειαστούν έως και 12 ώρες για να επιτευχθούν οι σωστές θερμοκρασίες.

Αδειάστε τη συσκευή πριν τη σβήσετε. Για να απενεργοποιήσετε τη συσκευή, τραβήξτε το καλώδιο τροφοδοσίας από την πρίζα.

Κατάσταση αναμονής

Η οθόνη οθόνης απενεργοποιείται αυτόματα 30 δευτερόλεπτα αφού πατήσετε ένα πλήκτρο. Η οθόνη θα κλειδωθεί αυτόματα. Ανάβει αυτόματα αγγίζοντας οποιοδήποτε πλήκτρο ή ανοίγοντας την πόρτα/συρτάρι.

Κλείδωμα/ξεκλείδωμα πίνακα

Η οθόνη οθόνης απενεργοποιείται αυτόματα 30 δευτερόλεπτα αφού πατήσετε ένα πλήκτρο. Η οθόνη θα κλειδωθεί αυτόματα. Ανάβει αυτόματα αγγίζοντας οποιοδήποτε πλήκτρο ή ανοίγοντας την πόρτα/συρτάρι.

- ▶ Αγγίξτε το πλήκτρο "G" για 3 δευτερόλεπτα, για να κλειδώσετε όλα τα στοιχεία του πίνακα κατά της ενεργοποίησης. Εμφανίζεται τώρα η σχετική ένδειξη "h".
- ▶ Για ξεκλείδωμα αγγίξτε πάλι το πλήκτρο.

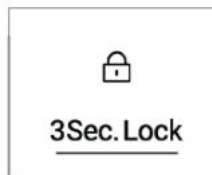

HFR3718ENMM/
HFR3718ENMD/
HFR3718ENMD(UK)

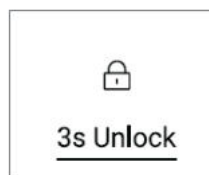

HFR3718ENGB



ΣΗΜΕΙΩΣΗ: Κλείδωμα πίνακα

Ο πίνακας ελέγχου αποκλείεται αυτόματα κατά της ενεργοποίησης εάν δεν αγγίζονται 30 δευτερόλεπτα κανένα πλήκτρο. Για οποιεσδήποτε ρυθμίσεις, ο πίνακας ελέγχου πρέπει να ξεκλειδωθεί.

Συναγερμός ανοίγματος πόρτας

Όταν μία από τις πόρτες του ψυγείου είναι ανοιχτή για περισσότερο από 3 λεπτά, θα ηχήσει ο συναγερμός ανοίγματος πόρτας. Ο συναγερμός μπορεί να αποσιωπηθεί κλείνοντας την πόρτα. Εάν η πόρτα μείνει ανοιχτή για περισσότερο από 7 λεπτά, το φως μέσα στο ψυγείο και ο φωτισμός του πίνακα ελέγχου θα σβήσουν αυτόματα.

Επιλογή του τρόπου λειτουργίας

Ίσως χρειαστεί να επιλέξετε έναν από τους παρακάτω δύο τρόπους ρύθμισης της συσκευής:

Λειτουργία Auto Set

Εάν δεν έχετε ιδιαίτερες απαιτήσεις, σας συστήνουμε να χρησιμοποιήσετε τη λειτουργία Auto Set. Στη λειτουργία αυτή, η συσκευή μπορεί να προσαρμόσει αυτόματα τη ρύθμιση της θερμοκρασίας ανάλογα με τη θερμοκρασία περιβάλλοντος και την αλλαγή της θερμοκρασίας στη συσκευή.

Αυτή η λειτουργία γίνεται εντελώς χωρίς χέρια.

1. Ξεκλειδώστε τον πίνακα αγγίζοντας το πλήκτρο "G", εάν είναι κλειδωμένος.
2. Αγγίξτε το πλήκτρο "D".
3. Η ένδειξη "e" ανάβει και η λειτουργία ενεργοποιείται.

Επαναλαμβάνοντας τα παραπάνω βήματα ή επιλέγοντας μια άλλη λειτουργία, αυτή η λειτουργία μπορεί να απενεργοποιηθεί ξανά.

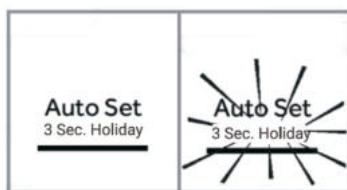

Τρόπος χειροκίνητης ρύθμισης

Αν θέλετε να ρυθμίσετε χειροκίνητα τη θερμοκρασία της συσκευής για να αποθηκεύσετε ένα συγκεκριμένο τρόφιμο, μπορείτε να ρυθμίσετε τη θερμοκρασία μέσω ενός πλήκτρου ρύθμισης θερμοκρασίας:



ΣΗΜΕΙΩΣΗ: Διένεξη με άλλες λειτουργίες

Η θερμοκρασία δεν μπορεί να ρυθμιστεί, εάν είναι ενεργοποιημένη οποιαδήποτε άλλη λειτουργία (Super-Cool, Super-Freezer, Holiday ή Auto Set) ή εάν η οθόνη είναι κλειδωμένη. Θα αναβοσβήνει η αντίστοιχη ένδειξη σε συνδυασμό με έναν βομβητή.

Ρύθμιση θερμοκρασίας του ψυγείου

Εάν δεν έχετε ιδιαίτερες απαιτήσεις, σας συνιστούμε να χρησιμοποιήσετε τη λειτουργία Auto Set. Στη λειτουργία αυτή, η συσκευή μπορεί να προσαρμόσει αυτόματα τη ρύθμιση της θερμοκρασίας ανάλογα με τη θερμοκρασία περιβάλλοντος και την αλλαγή της θερμοκρασίας στη συσκευή.

Αυτή η λειτουργία γίνεται εντελώς χωρίς χέρια.

1. Ξεκλειδώστε τον πίνακα αγγίζοντας το πλήκτρο "G", εάν είναι κλειδωμένος.
2. Αγγίξτε το πλήκτρο "A" (Ψυγείο) για να επιλέξετε τον θάλαμο ψυγείου. Εμφανίζεται η πραγματική θερμοκρασία στον θάλαμο ψυγείου.
3. Αγγίξτε διαδοχικά το πλήκτρο A" (Ψυγείο) μέχρι να αναβοσβήνει η επιθυμητή τιμή θερμοκρασίας. Ένα σήμα θα ακούγεται σε κάθε άγγιγμα πλήκτρου. Η θερμοκρασία μειώνεται διαδοχικά κατά 1°C από την ελάχιστη τιμή 1°C έως τη μέγιστη τιμή 9°C. Η βέλτιστη θερμοκρασία στο ψυγείο είναι 5°C. Χαμηλότερες θερμοκρασίες σημαίνουν περιττή κατανάλωση ενέργειας.
4. Αγγίξτε οποιοδήποτε πλήκτρο εκτός από το "A" (Ψυγείο) για επιβεβαίωση, ή η ρύθμιση επιβεβαιώνεται αυτόματα μετά από 5 δευτερόλεπτα. Η εμφανιζόμενη θερμοκρασία σταματά να αναβοσβήνει.

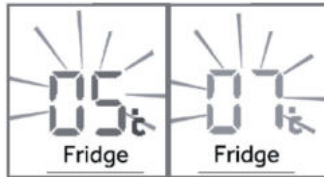

Ρύθμιση θερμοκρασίας του καταψύκτη

1. Ξεκλειδώστε τον πίνακα αγγίζοντας το πλήκτρο "G", εάν είναι κλειδωμένος.
2. Αγγίξτε το πλήκτρο "B" (Καταψύκτης) για να επιλέξετε τον θάλαμο καταψύκτη. Εμφανίζεται η πραγματική θερμοκρασία στον θάλαμο καταψύκτη.
3. Αγγίξτε διαδοχικά το πλήκτρο, "B" (Καταψύκτης) μέχρι να αναβοσβήνει η επιθυμητή τιμή θερμοκρασίας. Ένα σήμα θα ακούγεται σε κάθε πάτημα πλήκτρου. Η θερμοκρασία αυξάνεται διαδοχικά κατά 1°C από 14°C έως -24°C. Η βέλτιστη θερμοκρασία στον καταψύκτη είναι -18°C. Χαμηλότερες θερμοκρασίες σημαίνουν περιττή κατανάλωση ενέργειας.
4. Αγγίξτε οποιοδήποτε πλήκτρο εκτός από το "B" (Καταψύκτης) για επιβεβαίωση, ή η ρύθμιση επιβεβαιώνεται αυτόματα μετά από 5 δευτερόλεπτα. Η εμφανιζόμενη θερμοκρασία σταματά να αναβοσβήνει.



ΣΗΜΕΙΩΣΗ: Επιδράσεις στις θερμοκρασίες

Οι εσωτερικές θερμοκρασίες επηρεάζονται από τους ακόλουθους παράγοντες.

- ▶ Θερμοκρασία περιβάλλοντος
- ▶ Συχνότητα ανοίγματος πόρτας
- ▶ Ποσότητα αποθηκευμένων τροφίμων
- ▶ Εγκατάσταση της συσκευής

Λειτουργία Super-Cool

Ενεργοποιήστε τη λειτουργία Super-Cool εάν πρέπει να αποθηκευτεί μεγαλύτερη ποσότητα τροφίμων (για παράδειγμα μετά τα ψώνια). Η λειτουργία Super-Cool επιταχύνει την ψύξη των φρέσκων τροφίμων και προστατεύει τα προϊόντα που έχουν ήδη αποθηκευτεί από την ανεπιθύμητη θέρμανση. Όταν ξεκινά η λειτουργία, η θερμοκρασία είναι σχεδόν +1°C.

1. Ξεκλειδώστε τον πίνακα αγγίζοντας το πλήκτρο "G", εάν είναι κλειδωμένος.
2. Αγγίξτε το πλήκτρο "E" (Super-Cool).
3. Η ένδειξη "f" ανάβει και η λειτουργία ενεργοποιείται.

Επαναλαμβάνοντας τα παραπάνω βήματα ή επιλέγοντας μια άλλη λειτουργία, αυτή η λειτουργία μπορεί να απενεργοποιηθεί ξανά.

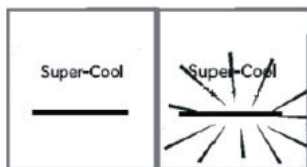

ΣΗΜΕΙΩΣΗ: Αυτόματη απενεργοποίηση

Αυτή η λειτουργία θα απενεργοποιηθεί αυτόματα όταν διαρκέσει περίπου 4 ώρες.

Λειτουργία Super-Freeze

Τα νωπά τρόφιμα θα πρέπει να καταψύχονται όσο το δυνατόν γρηγορότερα στο κέντρο τους. Έτσι διαφυλάσσεται η καλύτερη διατροφική αξία, η εμφάνιση και η γεύση. Η λειτουργία Super-Freeze επιταχύνει την κατάψυξη των νωπών τροφίμων και προστατεύει τα προϊόντα που έχουν ήδη αποθηκευτεί από την ανεπιθύμητη θέρμανση. Εάν πρέπει να καταψύξετε μια μεγάλη ποσότητα τροφίμων άμεσα, συνιστάται να ρυθμίσετε τη λειτουργία Super-Freeze 24 ώρες νωρίτερα από τη χρήση του χώρου κατάψυξης. Όταν ξεκινά η λειτουργία, η θερμοκρασία είναι χαμηλότερη από -24°C.

1. Ξεκλειδώστε τον πίνακα αγγίζοντας το πλήκτρο "G", εάν είναι κλειδωμένος.
2. Αγγίξτε το πλήκτρο "F" (Super-Freeze)
3. Η ένδειξη "g" ανάβει και η λειτουργία ενεργοποιείται.

Επαναλαμβάνοντας τα παραπάνω βήματα ή επιλέγοντας μια άλλη λειτουργία, αυτή η λειτουργία μπορεί να απενεργοποιηθεί ξανά.

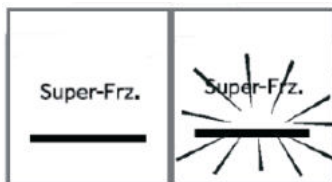



ΣΗΜΕΙΩΣΗ: Αυτόματη απενεργοποίηση

Η λειτουργία Super-Freeze θα απενεργοποιηθεί αυτόματα όταν διαρκέσει περίπου 50 ώρες. Στη συνέχεια, η συσκευή λειτουργεί στην προηγούμενης καθορισμένη θερμοκρασία.

Λειτουργία Holiday

Αυτή η λειτουργία ρυθμίζει τη θερμοκρασία του ψυγείου μόνιμα στους 17°C. Αυτό επιτρέπει να διατηρείται η πόρτα του άδειου ψυγείου κλειστή χωρίς να προκαλείται δυσοσμία ή μούχλα-κατά τη διάρκεια παρατεταμένης απουσίας (π.χ. κατά τη διάρκεια των διακοπών). Ο θάλαμος κατάψυξης ρυθμίζεται όπως επιθυμείτε.

1. Ξεκλειδώστε τον πίνακα αγγίζοντας το πλήκτρο "G", εάν είναι κλειδωμένος.
2. Αγγίξτε το πλήκτρο "E" (Super-Cool) για 3 δευτερόλεπτα. Η ένδειξη "d" ανάβει και η λειτουργία ενεργοποιείται.

Επαναλαμβάνοντας τα παραπάνω βήματα ή επιλέγοντας μια άλλη λειτουργία, αυτή η λειτουργία μπορεί να απενεργοποιηθεί ξανά.



ΠΡΟΕΙΔΟΠΟΙΗΣΗ!

Σε λειτουργία Holiday. Η ρύθμιση των εικονιδίων "Fruit&Veg, Super Cool ή Cool Drink, 0°C Fresh" στο My Zone θα απενεργοποιηθεί και η θερμοκρασία του My Zone δεν θα μπορεί να ρυθμιστεί. Ο θάλαμος ψυγείου και το My zone θα εμφανίσει την προηγούμενη ρύθμιση μόλις εξέλθετε από τη λειτουργία Holiday.

Ενεργοποιήστε τη λειτουργία Holiday, όταν η θερμοκρασία περιβάλλοντος είναι υψηλότερη από 17°C, η θερμοκρασία στον θάλαμο ψυγείου διατηρείται στους 17°C περίπου· όταν η θερμοκρασία περιβάλλοντος είναι 17°C ή χαμηλότερη, η θερμοκρασία στον θάλαμο ψυγείου μπορεί να φτάσει μέχρι τη θερμοκρασία περιβάλλοντος.

Συρτάρι My Zone

Ο θάλαμος ψυγείου είναι εξοπλισμένος με συρτάρι My Zone. Οι ακόλουθες λειτουργίες είναι διαθέσιμες:

Λειτουργία Fruit & Veg.

Αυτή η λειτουργία είναι κατάλληλη για την αποθήκευση φρέσκων φρούτων και λαχανικών.

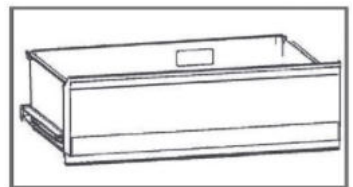

ΣΗΜΕΙΩΣΗ: Λειτουργία Fruit & Veg.

Φρούτα ευαίσθητα στο κρύο όπως ανανάς, αβοκάντο, μπανάνες, γκρέιπφρουτ και λαχανικά όπως πατάτες, μελιτζάνες, φασόλια, αγγούρια, κολοκυθάκια και ντομάτες και τυρί δεν πρέπει να αποθηκεύονται στο συρτάρι My Zone.

Λειτουργία 0°C Fresh

Αυτή η λειτουργία θέτει τη θερμοκρασία στο συρτάρι MyZone στους 0°C. Κατάλληλη για την αποθήκευση φρέσκων τροφίμων, όπως κρέας ή ψάρι. Τα περισσότερα κρέατα διατηρούνται καλύτερα στους 0°C.

ΣΗΜΕΙΩΣΗ: Λειτουργία 0°C Fresh

Λόγω της διαφορετικής περιεκτικότητας του κρέατος σε νερό, ορισμένα κρέατα με περισσότερη υγρασία θα καταψυχθούν σε θερμοκρασίες χαμηλότερες από 0°C. Έτσι, το "φρεσκοκομμένο" κρέας θα πρέπει να αποθηκεύεται στον χώρο My Zone, με θερμοκρασίες τουλάχιστον 0°C.

Όταν η λειτουργία 0°C Fresh είναι ενεργοποιημένη και ο θάλαμος ψυγείου έχει ρυθμιστεί κάτω από το επίπεδο 5, το συρτάρι My Zone μπορεί να χρησιμοποιηθεί ως θάλαμος ψύξης.

Super Cool (HFR3718ENMM/HFR3718ENMD/HFR3718ENMD(UK))

Η λειτουργία αυτή επιτρέπει την αποθήκευση προϊόντων όπως τυριά, φρέσκα ζυμαρικά και γαλακτοκομικά προϊόντα. Η θερμοκρασία στον θάλαμο MyZone έχει ρυθμιστεί στους +2°C.

Cool Drink (HFR 3718ENGB)

Η λειτουργία αυτή επιτρέπει την αποθήκευση προϊόντων όπως τυριά, φρέσκα ζυμαρικά και γαλακτοκομικά προϊόντα. Η θερμοκρασία στον θάλαμο MyZone έχει ρυθμιστεί στους +2°C.

ΣΗΜΕΙΩΣΗ: Συρτάρι MyZone

- ▶ Μία από τις τρεις λειτουργίες του θαλάμου My Zone πρέπει πάντα να είναι ενεργοποιημένη.
- ▶ Για να μειώσετε τη θερμοκρασία του θαλάμου ψυγείου χρησιμοποιήστε τη λειτουργία Super Cool ή Cool Drink. Για να την αυξήσετε, χρησιμοποιήστε τη λειτουργία Fruit & Veg.

Επιλογή λειτουργίας για τον χώρο MyZone

1. Ξεκλειδώστε τον πίνακα αγγίζοντας το πλήκτρο "G", εάν είναι κλειδωμένος.
2. Αγγίξτε διαδοχικά το "C" (MyZone) μέχρι να αναβοσβήνει η επιθυμητή λειτουργία "c".
3. Μετά από μερικά δευτερόλεπτα η ένδειξη "c" θα ανάψει σταθερά και η ρύθμιση θα επιβεβαιωθεί.



HFR3718ENMM/
HFR3718ENMD/
HFR3718ENMD(UK)



HFR3718ENGB

Αποθήκευση στον θάλαμο ψυγείου

Διατηρήστε τη θερμοκρασία του ψυγείου σας κάτω από 5° C.

- ▶ Το ζεστό φαγητό πρέπει να ψύχεται σε θερμοκρασία δωματίου πριν από την αποθήκευση στη συσκευή.
- ▶ Τα τρόφιμα που αποθηκεύονται στο ψυγείο πρέπει να πλένονται και να στεγνώνουν πριν από την αποθήκευση.
- ▶ Τα τρόφιμα προς αποθήκευση θα πρέπει να σφραγίζονται σωστά για να αποφευχθούν δυσοσμίες ή αλλοιώσεις γεύσης.
- ▶ Μην αποθηκεύετε υπερβολικές ποσότητες τροφίμων. Αφήστε κενά μεταξύ των τροφίμων για να επιτρέψετε στον κρύο αέρα να ρέει γύρω τους, για καλύτερη και πιο ομοιογενή ψύξη.
- ▶ Τα τρόφιμα που τρώγονται καθημερινά πρέπει να αποθηκεύονται στο μπροστινό μέρος του ραφιού.
- ▶ Αφήστε ένα κενό μεταξύ τροφίμων και εσωτερικών τοιχωμάτων, επιτρέποντας τη ροή του αέρα. Ιδιαίτερως και με κάθε τρόπο μην αποθηκεύετε τρόφιμα σε επαφή με το πίσω τοίχωμα: τα τρόφιμα θα μπορούσαν να παγώσουν σε επαφή με το πίσω τοίχωμα. Αποφύγετε την άμεση επαφή των τροφίμων (ιδιαίτερα των ελαιωδών ή όξινων τροφίμων) με την εσωτερική επένδυση, καθώς το λάδι/οξύ μπορεί να διαβρώσει την εσωτερική επένδυση. Καθαρίστε τη λιπαρή/όξινη βρωμιά όποτε βρεθεί.
- ▶ Τα κατεψυγμένα τρόφιμα μπορούν να αποψυχθούν με ήπιο τρόπο στον θάλαμο ψυγείου. Κάτι που εξοικονομεί ενέργεια.
- ▶ Οι δυσάρεστες οσμές μέσα στο ψυγείο είναι ένα σημάδι ότι κάτι έχει χυθεί και απαιτείται καθαρισμός. Βλέπε ΦΡΟΝΤΙΔΑ ΚΑΙ ΚΑΘΑΡΙΣΜΟΣ.
- ▶ Διαφορετικά τρόφιμα πρέπει να τοποθετούνται σε διαφορετικές περιοχές ανάλογα με τις ιδιότητές τους.

Αποθήκευση στον θάλαμο καταψύκτη

- ▶ Διατηρήστε τη θερμοκρασία καταψύκτη στους -18° C.
- ▶ 24 ώρες πριν την κατάψυξη ανάψτε τη λειτουργία Super-Freeze function: -για μικρές ποσότητες τροφίμων επαρκούν 4-6 ώρες.
- ▶ Το ζεστό φαγητό πρέπει να ψύχεται σε θερμοκρασία δωματίου πριν από την αποθήκευση στον θάλαμο καταψύκτη.

- ▶ Τα τρόφιμα που κόβονται σε μικρές μερίδες θα παγώσουν γρηγορότερα και θα είναι πιο εύκολο να ξεπαγώσουν και να μαγειρευτούν. Το συνιστώμενο βάρος για κάθε μερίδα είναι μικρότερο από 2,5 κιλά
- ▶ Είναι καλύτερα να συσκευάσετε το φαγητό πριν το βάλετε στον καταψύκτη. Το εξωτερικό της συσκευασίας πρέπει να είναι στεγνό για να αποφεύγονται οι σακούλες που κολλάνε μεταξύ τους. Τα υλικά συσκευασίας πρέπει να είναι χωρίς οσμές, αεροστεγή, μη δηλητηριώδη και μη τοξικά.
- ▶ Για να αποφύγετε τη λήξη των περιόδων αποθήκευσης, παρακαλείστε να σημειώσετε την ημερομηνία κατάψυξης, την προθεσμία και το όνομα του τροφικού στη συσκευασία ανάλογα με τις περιόδους αποθήκευσης διαφορετικών τροφίμων.
- ▶ **ΠΡΟΕΙΔΟΠΟΙΗΣΗ!:** Οξύ, αλκάλια και αλάτι κ.λπ. θα μπορούσαν να διαβρώσουν την εσωτερική επιφάνεια του καταψύκτη. Μην τοποθετείτε τα τρόφιμα που έχουν αυτές τις ουσίες (π.χ. θαλάσσια ψάρια) απευθείας στην εσωτερική επιφάνεια. Το αλμυρό νερό στην κατάψυξη πρέπει να καθαριστεί αμέσως.
- ▶ Μην υπερβαίνετε τους χρόνους αποθήκευσης τροφίμων που προτείνουν οι κατασκευαστές. Βγάλτε μόνο την απαιτούμενη ποσότητα τροφής από την κατάψυξη.
- ▶ Καταναλώστε τα αποψυγμένα τρόφιμα γρήγορα. Το παγωμένο φαγητό δεν μπορεί να καταψυχθεί εκ νέου εκτός εάν μαγειρευτεί για πρώτη φορά, διαφορετικά μπορεί να χαλάσει και να μην τρώγεται.
- ▶ Μην τοποθετείτε υπερβολικές ποσότητες νωπών τροφίμων στον θάλαμο κατάψυξης. Ανατρέξτε στην ικανότητα κατάψυξης του καταψύκτη - Δείτε στο ΤΕΧΝΙΚΑ ΔΕΔΟΜΕΝΑ ή δεδομένα στην πινακίδα τύπου.
- ▶ Τα τρόφιμα μπορούν να αποθηκευτούν στον καταψύκτη σε θερμοκρασία τουλάχιστον -18°C για 2 έως 12 μήνες, ανάλογα με τις ιδιότητές του (π.χ. κρέας: 3-12 μήνες, λαχανικά: 6-12 μήνες)
- ▶ Κατά την κατάψυξη νωπών τροφίμων, αποφύγετε να τα φέρετε σε επαφή με ήδη κατεψυγμένα τρόφιμα. Κίνδυνος απόψυξης!

Κατά την αποθήκευση εμπορικά κατεψυγμένων τροφίμων, ακολουθήστε αυτές τις οδηγίες:

- ▶ Να ακολουθείτε πάντα τις οδηγίες των κατασκευαστών για το χρονικό διάστημα για το οποίο πρέπει να αποθηκεύετε τρόφιμα. Μην υπερβαίνουμε αυτές τις οδηγίες!
- ▶ Προσπαθήστε να διατηρήσετε το χρονικό διάστημα μεταξύ αγοράς και αποθήκευσης όσο το δυνατόν συντομότερο για να διατηρήσετε την ποιότητα των τροφίμων.
- ▶ Αγοράστε κατεψυγμένα τρόφιμα, τα οποία έχουν αποθηκευτεί σε θερμοκρασία -18°C ή χαμηλότερη.
- ▶ Αποφύγετε να αγοράζετε τρόφιμα που έχουν πάγο ή δροσοπάγο πάνω στη συσκευασία - Αυτό υποδηλώνει ότι τα προϊόντα μπορεί να έχουν αποψυχθεί μερικώς και να έχουν καταψυχθεί ξανά κάποια στιγμή οι αυξήσεις της θερμοκρασίας επηρεάζουν την ποιότητα των τροφίμων.

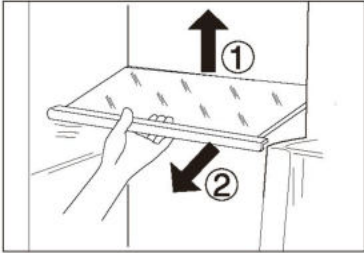
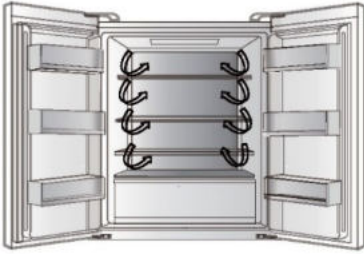

Πολλαπλή ροή αέρα

1. Το ψυγείο είναι εξοπλισμένο με σύστημα πολλαπλών ροών αέρα, το οποίο παρέχει ροή κρύου αέρα σε κάθε επίπεδο στα ράφια. Αυτό βοηθά στη διατήρηση μιας ομοιόμορφης θερμοκρασίας για να διασφαλιστεί ότι το φαγητό σας διατηρείται πιο φρέσκο για μεγαλύτερο χρονικό διάστημα.

Ρυθμιζόμενα ράφια

1. Το ύψος των ραφιών μπορεί να ρυθμιστεί ώστε να ταιριάζει στις ανάγκες αποθήκευσης.
2. Για να μετακινήσετε ένα ράφι, αφαιρέστε το πρώτα ανυψώνοντας την οπίσθια άκρη του ① και τραβώντας το έξω ②.
3. Για να το επανατοποθετήσετε, τοποθετήστε το στις υποδοχές και στις δύο πλευρές και σπρώξτε το στην πίσω θέση μέχρι το πίσω μέρος του ραφιού να στερεωθεί στις πλαϊνές σχισμές

Αφαιρούμενες σχάρες πόρτας/ αφαιρούμενη μπουκαλοθήκη

1. Τα ράφια των πορτών μπορούν να αφαιρεθούν για καθαρισμό:
2. Τοποθετήστε τα χέρια σε κάθε πλευρά της σχάρας, σηκώστε την προς τα πάνω ① και τραβήξτε την προς τα έξω ②.
3. Για την εισαγωγή της σχάρας της πόρτας, τα παραπάνω βήματα πραγματοποιούνται με αντίστροφη σειρά.

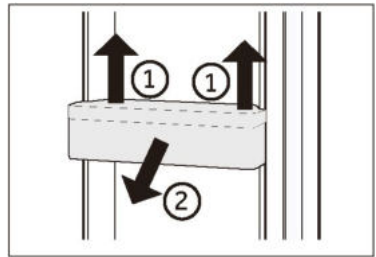

ΠΡΟΑΙΡΕΤΙΚΟ: OK - ένδειξη θερμοκρασίας

Η ένδειξη θερμοκρασίας-OK μπορεί να χρησιμοποιηθεί για τον προσδιορισμό θερμοκρασιών κάτω των +4 °C. Μειώστε σταδιακά τη θερμοκρασία εάν η ένδειξη δεν είναι "OK".

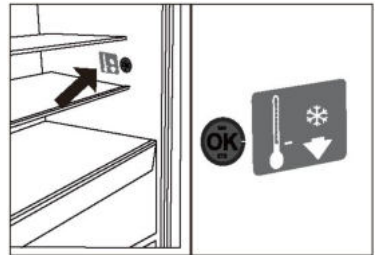

ΣΗΜΕΙΩΣΗ:

Όταν η συσκευή είναι ενεργοποιημένη, μπορεί να χρειαστούν έως και 12 ώρες για να επιτευχθούν οι σωστές θερμοκρασίες.

Αφαιρούμενο επάνω συρτάρι καταψύκτη

1. Τραβήξτε το επάνω συρτάρι του καταψύκτη στο μέγιστο βαθμό
2. Τραβήξτε τον δίσκο κατάψυξης προς τη θέση στοπ, ανασηκώστε και αφαιρέστε.
3. Ανασηκώστε το συρτάρι μέχρι να διαχωριστεί από το μπλοκ στήριξης, το ωθείτε μέσα στον καταψύκτη και το γέρνετε για να το βγάλετε.

Για την τοποθέτηση του συρταριού, τα παραπάνω βήματα γίνονται με αντίστροφη σειρά.

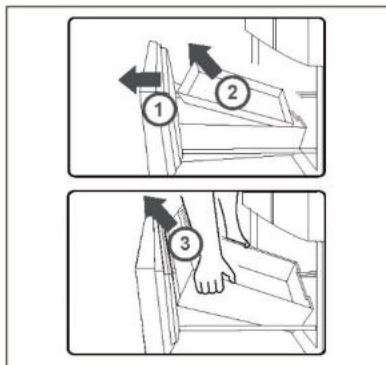

Αφαιρούμενο κάτω συρτάρι καταψύκτη

1. Τραβήξτε το κάτω συρτάρι του καταψύκτη στο μέγιστο βαθμό
2. Ανασηκώστε το συρτάρι μέχρι να διαχωριστεί από το μπλοκ στήριξης, το ωθείτε μέσα στον καταψύκτη και το γέρνετε για να το βγάλετε.

Για την τοποθέτηση του συρταριού, τα παραπάνω βήματα γίνονται με αντίστροφη σειρά

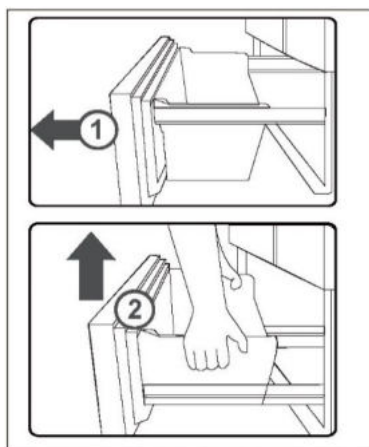

Το φως

Το εσωτερικό φως LED ανάβει όταν ανοίγει η πόρτα. Η απόδοση των φώτων δεν επηρεάζεται από καμία από τις άλλες ρυθμίσεις της συσκευής.



Συμβουλές εξοικονόμησης ενέργειας

- ▶ Βεβαιωθείτε ότι η συσκευή αερίζεται σωστά (δείτε ΕΓΚΑΤΑΣΤΑΣΗ).
- ▶ Μην εγκαθιστάτε τη συσκευή σε σημείο με άμεσο ηλιακό φως ή κοντά σε πηγές θερμότητας (π.χ. σόμπες, θερμαντήρες).
- ▶ Αποφύγετε την άσκοπα χαμηλή θερμοκρασία στη συσκευή. Η κατανάλωση ενέργειας αυξάνεται όσο χαμηλότερη είναι η θερμοκρασία στη συσκευή.
- ▶ Λειτουργίες όπως το POWER-FREEZE καταναλώνουν περισσότερη ενέργεια.
- ▶ Αφήστε το ζεστό φαγητό να κρυώσει πριν το τοποθετήσετε μέσα στη συσκευή.
- ▶ Να ανοίγετε την πόρτα της συσκευής όσο το δυνατόν λιγότερες φορές και για όσο πιο σύντομα γίνεται.
- ▶ Μην γεμίζετε και φορτώνετε υπερβολικά τη συσκευή για να αποφύγετε τη φραγή του αέρα χαμηλά.
- ▶ Αποφύγετε το να υπάρχει αέρας μέσα στη συσκευασία των τροφίμων.
- ▶ Διατηρείτε τα λάστιχα της πόρτας καθαρά, ώστε η πόρτα να κλείνει πάντα σωστά.
- ▶ Να αποψύχετε τα κατεψυγμένα τρόφιμα στο χώρο αποθήκευσης του ψυγείου.
- ▶ Η διαμόρφωση εξοικονόμησης ενέργειας απαιτεί τη διατήρηση του συρταριού, του κουτιού τροφίμων και των ραφιών όπως ακριβώς είναι, δηλαδή στην εργοστασιακή τους κατάσταση, και την τοποθέτηση των τροφίμων με τέτοιο τρόπο, ώστε να μην εμποδίζεται η έξοδος αεραγωγού.



ΠΡΟΕΙΔΟΠΟΙΗΣΗ!

Αποσυνδέστε τη συσκευή από την τροφοδοσία πριν από τον καθαρισμό.

Καθαρισμός

Καθαρίστε τη συσκευή μόνο όταν υπάρχουν αποθηκευμένα λίγα ή καθόλου τρόφιμα. Η συσκευή πρέπει να καθαρίζεται κάθε τέσσερις εβδομάδες για καλή συντήρηση και για την αποφυγή αποθηκευμένων τροφίμων με δυσάρεστες οσμές.



ΠΡΟΕΙΔΟΠΟΙΗΣΗ!

- ▶ Μην καθαρίζετε τη συσκευή με σκληρές βούρτσες, συρμάτινες βούρτσες, σκόνη απορρυπαντικού, βενζίνη, οξικό αμύλιο, ακετόνη και παρόμοια οργανικά διαλύματα, όξινα ή αλκαλικά διαλύματα. Καθαρίστε με ειδικό απορρυπαντικό ψυγείου για να αποφύγετε ζημιές.
- ▶ Μην ψεκάζετε ή ξεπλένετε τη συσκευή κατά τον καθαρισμό.
- ▶ Μην χρησιμοποιείτε σπρέι νερού ή ατμό για να καθαρίσετε τη συσκευή.
- ▶ Μην καθαρίζετε τα κρύα γυάλινα ράφια με ζεστό νερό. Η απότομη αλλαγή θερμοκρασίας μπορεί να προκαλέσει το σπάσιμο του γυαλιού.
- ▶ Μην αγγίζετε την εσωτερική επιφάνεια του χώρου αποθήκευσης του καταψύκτη, ειδικά με βρεγμένα χέρια, καθώς τα χέρια σας μπορεί να παγώσουν στην επιφάνεια.
- ▶ Σε περίπτωση θέρμανσης ελέγξτε την κατάσταση των κατεψυγμένων αγαθών.

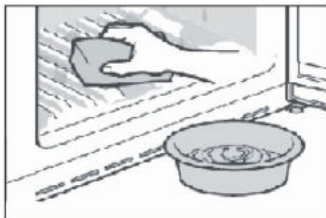

- ▶ Διατηρείτε πάντα το λάστιχο της πόρτας καθαρό.
- ▶ Καθαρίστε το εσωτερικό και το περίβλημα της συσκευής με ένα σφουγγάρι βρεγμένο σε ζεστό νερό και ουδέτερο απορρυπαντικό.
- ▶ 1. Τρίψτε το εσωτερικό και το εξωτερικό του ψυγείου, συμπεριλαμβανομένων των λάστιχων της πόρτας, της σχάρας της πόρτας, των γυάλινων ραφιών, των κουτιών και ούτω καθεξής, με μια μαλακή πετσέτα ή ένα σφουγγάρι βουτηγμένο σε ζεστό νερό (μπορείτε να προσθέσετε ουδέτερο απορρυπαντικό στο ζεστό νερό).
- ▶ 2. Εάν χυθεί υγρό, αφαιρέστε όλα τα μολυσμένα μέρη, ξεπλύνετε απευθείας με το νερό ροής, στεγνώστε και τοποθετήστε το πίσω στο ψυγείο.
- ▶ 3. Εάν υπάρχει χυμένη κρέμα (όπως η κρέμα γάλακτος, το παγωτό που λιώνει), αφαιρέστε όλα τα μολυσμένα μέρη, βάλτε στο ζεστό νερό με περίπου 40 °C για κάποιο χρονικό διάστημα, στη συνέχεια ξεπλύνετε με το νερό ροής, στεγνώστε και τοποθετήστε το ξανά στο ψυγείο.
- ▶ 4. Σε περίπτωση που κάποιο μικρό μέρος ή εξάρτημα κολλήσει μέσα στο ψυγείο (ανάμεσα σε ράφια ή συρτάρια), χρησιμοποιήστε μια μικρή μαλακή βούρτσα για να το απελευθερώσετε. Εάν δεν μπορείτε να φτάσετε το εξάρτημα, επικοινωνήστε με την υπηρεσία Haier
- ▶ Ξεπλύνετε και στεγνώστε με μαλακό πανί.
- ▶ Μην καθαρίζετε κανένα από τα μέρη της συσκευής σε πλυντήριο πιάτων.
- ▶ Αφήστε να περάσουν τουλάχιστον 7 λεπτά πριν θέσετε ξανά σε λειτουργία τη συσκευή, καθώς η συχνή ενεργοποίηση μπορεί να προκαλέσει ζημιά στον συμπιεστή.

Απόψυξη

Η απόψυξη των θαλάμων του ψυγείου και της κατάψυξης γίνεται αυτόματα, δεν απαιτείται χειροκίνητη λειτουργία.

Αντικατάσταση των λυχνιών LED



ΠΡΟΕΙΔΟΠΟΙΗΣΗ!

Μην αντικαθιστάτε μόνοι σας τη λυχνία LED, πρέπει να αντικατασταθεί μόνο από τον κατασκευαστή ή από τον εξουσιοδοτημένο αντιπρόσωπο σέρβις.

Ο λαμπτήρας υιοθετεί το LED ως πηγή φωτός του, που χαρακτηρίζεται για τη χαμηλή κατανάλωση ενέργειας και τη μακριά διάρκεια ζωής. Εάν υπάρχει κάποια ανωμαλία, επικοινωνήστε με την εξυπηρέτηση πελατών. Δείτε την ενότητα ΕΞΥΠΗΡΕΤΗΣΗ ΠΕΛΑΤΩΝ.

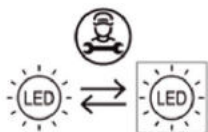

Πηγή φωτός (μόνο LED) που αντικαθίσταται από επαγγελματία.

Αυτό το προϊόν περιέχει μια πηγή φωτός κατηγορίας ενεργειακής απόδοσης G.

| Διαμέρισμα | Τάση | Κατηγορία ενεργειακής απόδοσης | Μοντέλο |
|-----------------------|------|--------------------------------|--|
| Λαμπτήρας LED ψυγείου | 12V | G | HFR3718ENMM HFR3718ENMD HFR3718ENGB HFR3718ENMD(UK) |

Μη χρήση για παρατεταμένο χρονικό διάστημα

Εάν η συσκευή δεν χρησιμοποιηθεί για μεγάλο χρονικό διάστημα και δεν σκοπεύετε να χρησιμοποιήσετε τη λειτουργία Holiday για το ψυγείο:

- ▶ Αφαιρέστε τα τρόφιμα.
- ▶ Αποσυνδέστε το καλώδιο τροφοδοσίας.
- ▶ Καθαρίστε τη συσκευή, όπως περιγράφεται παραπάνω.
- ▶ Διατηρήστε τις πόρτες ανοικτές για να αποτρέψετε τη δημιουργία δυσοσμίας στο εσωτερικό.



ΣΗΜΕΙΩΣΗ:

Απενεργοποιήστε τη συσκευή μόνο εάν είναι απολύτως απαραίτητο.

Μετακίνηση της συσκευής

1. Αφαιρέστε όλα τα τρόφιμα και αποσυνδέστε τη συσκευή.
2. Ασφαλίστε τα ράφια και τα άλλα κινητά μέρη στο ψυγείο και στον καταψύκτη με κολλητική ταινία.
3. Μην γέρνετε το ψυγείο περισσότερο από 45° ώστε να αποφύγετε ζημιά στο ψυκτικό σύστημα.



ΣΗΜΕΙΩΣΗ:

- ▶ Μην σηκώνετε τη συσκευή από τις λαβές της.
- ▶ Μην τοποθετείτε ποτέ τη συσκευή οριζόντια στο έδαφος.

Πολλά προβλήματα που παρουσιάζονται θα μπορούσαν να επιλυθούν από τον εαυτό σας χωρίς ειδική εμπειρογνωμοσύνη. Σε περίπτωση προβλήματος, ελέγξτε όλες τις εμφανιζόμενες δυνατότητες και ακολουθήστε τις παρακάτω οδηγίες προτού επικοινωνήσετε με το τμήμα εξυπηρέτησης πελατών μετά την πώληση. Δείτε την ενότητα ΕΞΥΠΗΡΕΤΗΣΗ ΠΕΛΑΤΩΝ.



ΠΡΟΕΙΔΟΠΟΙΗΣΗ!

- ▶ Πριν από τη συντήρηση, απενεργοποιήστε τη συσκευή και αποσυνδέστε το φις από την πρίζα.
- ▶ Ο ηλεκτρικός εξοπλισμός πρέπει να συντηρείται μόνο από εξειδικευμένους ηλεκτρολόγους, επειδή οι ακατάλληλες επισκευές μπορούν να προκαλέσουν σημαντικές επακόλουθες ζημιές.
- ▶ Μια κατεστραμμένη τροφοδοσία θα πρέπει να αντικατασταθεί από τον κατασκευαστή ή τον αντιπρόσωπο του σέρβις ή παρόμοια εξουσιοδοτημένα πρόσωπα, προς αποφυγή του κινδύνου.

| Πρόβλημα | Πιθανή αιτία | Πιθανή λύση |
|---|--|---|
| Ο συμπιεστής δεν λειτουργεί. | <ul style="list-style-type: none"> • Το βύσμα δικτύου δεν είναι συνδεδεμένο στην πρίζα. • Η συσκευή βρίσκεται στον κύκλο απόψυξης | <ul style="list-style-type: none"> • Συνδέστε την πρίζα. • Αυτό είναι φυσιολογικό για αυτόματη απόψυξη |
| Η συσκευή λειτουργεί συχνά ή λειτουργεί για πολύ μεγάλο χρονικό διάστημα. | <ul style="list-style-type: none"> • Η εσωτερική και η εξωτερική θερμοκρασία είναι πολύ υψηλή. • Η συσκευή απενεργοποιήθηκε για ένα χρονικό διάστημα. • Η πόρτα της συσκευής δεν είναι καλά κλειστή. • Η πόρτα ανοίγει πολύ συχνά ή για μεγάλα χρονικά διαστήματα. • Η ρύθμιση θερμοκρασίας για την κατάψυξη είναι πολύ χαμηλή. | <ul style="list-style-type: none"> • Είναι φυσιολογικό η συσκευή να λειτουργεί περισσότερο. • Κανονικά, χρειάζονται 8 έως 12 ώρες για να κρυώσει εντελώς η συσκευή. • Κλείστε την πόρτα / συρτάρι και βεβαιωθείτε ότι η συσκευή βρίσκεται σε επίπεδη επιφάνεια και ότι δεν υπάρχει τροφή ή δοχείο που να «χτυπά» πάνω στην πόρτα. • Μην ανοίγετε την πόρτα / το συρτάρι πολύ συχνά. • Ρυθμίστε τη θερμοκρασία ψηλότερα μέχρι να ληφθεί ικανοποιητική θερμοκρασία ψυγείου. Χρειάζονται 24 ώρες για να σταθεροποιηθεί η θερμοκρασία του ψυγείου. |

| Πρόβλημα | Πιθανή αιτία | Πιθανή λύση |
|---|--|---|
| | <ul style="list-style-type: none"> • Το λάστιχο της πόρτας είναι βρώμικο, έχει φθαρεί, έχει ρωγμές ή δεν ταιριάζει. • Η απαιτούμενη κυκλοφορία του αέρα δεν είναι εγγυημένη. | <ul style="list-style-type: none"> • Καθαρίστε την πόρτα/το φλάουτο του συρταριού ή αντικαταστήστε τα από την εξυπηρέτηση πελατών. • Εξασφαλίστε επαρκή αερισμό. |
| Το εσωτερικό του ψυγείου είναι βρώμικο ή/και μυρίζει άσχημα. | <ul style="list-style-type: none"> • Το εσωτερικό του ψυγείου χρειάζεται καθαρισμό. • Τα τρόφιμα με έντονη οσμή αποθηκεύονται στο ψυγείο. | <ul style="list-style-type: none"> • Καθαρίστε το εσωτερικό του ψυγείου. • Τυλίξτε καλά το φαγητό. |
| Δεν υπάρχει αρκετή ψύξη στο εσωτερικό της συσκευής. | <ul style="list-style-type: none"> • Η θερμοκρασία είναι πολύ υψηλή. • Πολύ ζεστά αγαθά έχουν αποθηκευτεί. • Πάρα πολύ φαγητό έχει αποθηκευτεί ταυτόχρονα. • Τα αγαθά είναι πολύ κοντά το ένα στο άλλο. • Η πόρτα / συρτάρι της συσκευής δεν είναι κλειστά. • Η πόρτα/το συρτάρι ανοίγει πολύ συχνά ή για μεγάλα χρονικά διαστήματα. | <ul style="list-style-type: none"> • Επαναφέρετε τη θερμοκρασία. • Πάντα να ψύχετε τα αγαθά πριν τα αποθηκεύετε. • Να αποθηκεύετε πάντα μικρές ποσότητες τροφίμων. • Αφήστε ένα κενό μεταξύ πολλών τροφίμων που επιτρέπουν τη ροή του αέρα. • Κλείστε την πόρτα/το συρτάρι. • Μην ανοίγετε την πόρτα / το συρτάρι πολύ συχνά. |
| Υπάρχει αρκετή ψύξη στο εσωτερικό της συσκευής. | <ul style="list-style-type: none"> • Η θερμοκρασία είναι πολύ χαμηλή. • Η λειτουργία Super Frz/ Super Cool είναι ενεργοποιημένη ή λειτουργεί για μεγάλο διάστημα. | <ul style="list-style-type: none"> • Επαναφέρετε τη θερμοκρασία. • Απενεργοποιήστε τη λειτουργία Super Frz/ Super Cool |
| Σχηματισμός υγρασίας στο εσωτερικό του διαμερίσματος του ψυγείου. | <ul style="list-style-type: none"> • Το κλίμα είναι πολύ ζεστό και πολύ υγρό. • Η πόρτα / συρτάρι της συσκευής δεν είναι κλειστά. • Η πόρτα/το συρτάρι ανοίγει πολύ συχνά ή για μεγάλα χρονικά διαστήματα. | <ul style="list-style-type: none"> • Αυξήστε τη θερμοκρασία. • Κλείστε την πόρτα/το συρτάρι. • Μην ανοίγετε την πόρτα / το συρτάρι πολύ συχνά. |

| Πρόβλημα | Πιθανή αιτία | Πιθανή λύση |
|--|---|--|
| | <ul style="list-style-type: none"> Τα δοχεία τροφίμων ή τα υγρά παραμένουν ανοιχτά. | <ul style="list-style-type: none"> Αφήστε τα ζεστά τρόφιμα να κρυώσουν σε θερμοκρασία δωματίου και καλύψτε τα τρόφιμα και τα υγρά. |
| Η υγρασία συσσωρεύεται στα ψυγεία έξω από την επιφάνεια ή ανάμεσα στις πόρτες / την πόρτα και τα συρτάρια. | <ul style="list-style-type: none"> Το κλίμα είναι πολύ ζεστό και πολύ υγρό. Η πόρτα δεν είναι ερμητικά κλειστή. Ο κρύος αέρας στη συσκευή και ο ζεστός αέρας έξω από αυτήν συμπυκνώνονται. | <ul style="list-style-type: none"> Αυτό είναι φυσιολογικό σε υγρό κλίμα και θα αλλάξει όταν μειώνεται η υγρασία. Βεβαιωθείτε ότι η πόρτα/το συρτάρι είναι καλά κλειστά. |
| Ισχυρός πάγος και παγετός στο διαμέρισμα του καταψύκτη. | <ul style="list-style-type: none"> Τα εμπορεύματα δεν είχαν συσκευαστεί επαρκώς. Η πόρτα / συρτάρι της συσκευής δεν είναι κλειστά. Η πόρτα/το συρτάρι ανοίγει πολύ συχνά ή για μεγάλα χρονικά διαστήματα. Η φλάντζα πόρτας/συρταριού είναι βρώμικη, φθαρμένη, ραγισμένη ή αταίριαστη. Κάτι στο εσωτερικό εμποδίζει την πόρτα / συρτάρι να κλείσει σωστά. | <ul style="list-style-type: none"> Πάντα να συσκευάζετε καλά τα προϊόντα. Κλείστε την πόρτα/το συρτάρι. Μην ανοίγετε την πόρτα / το συρτάρι πολύ συχνά. Καθαρίστε την τσιμούχα πόρτας/συρταριού ή αντικαταστήστε την με νέα. Επανατοποθετήστε τα ράφια, τα ράφια των θυρών ή τα εσωτερικά δοχεία για να επιτρέψετε στο κλείσιμο της πόρτας / συρταριού. |
| Οι πλευρές του ντουλαπιού και της λωρίδας της πόρτας θερμαίνονται. | <ul style="list-style-type: none"> - | <ul style="list-style-type: none"> Αυτό είναι φυσιολογικό. |
| Η συσκευή κάνει αφύσικους ήχους. | <ul style="list-style-type: none"> Η συσκευή δεν βρίσκεται σε επίπεδο έδαφος. Η συσκευή αγγίζει κάποιο αντικείμενο γύρω της. | <ul style="list-style-type: none"> Ρυθμίστε τα πόδια για να ισιώσετε τη συσκευή. Αφαιρέστε τα αντικείμενα γύρω από τη συσκευή. |
| Ένας ελαφρύς ήχος πρέπει να ακούγεται παρόμοιος με αυτόν του ρέοντος νερού. | <ul style="list-style-type: none"> - | <ul style="list-style-type: none"> Αυτό είναι φυσιολογικό. |

| Πρόβλημα | Πιθανή αιτία | Πιθανή λύση |
|--|--|---|
| Θα ακούσετε ένα ηχητικό σήμα συναγερμού. | <ul style="list-style-type: none"> • Η πόρτα του χώρου αποθήκευσης ψυγείου είναι ανοιχτή. | <ul style="list-style-type: none"> • Κλείστε την πόρτα. |
| Θα ακούσετε ένα αχνό βουητό. | <ul style="list-style-type: none"> • Το σύστημα κατά της συμπύκνωσης λειτουργεί | <ul style="list-style-type: none"> • Αυτό αποτρέπει τη συμπύκνωση και είναι φυσιολογικό |
| Το σύστημα εσωτερικού φωτισμού ή ψύξης δεν λειτουργεί. | <ul style="list-style-type: none"> • Το βύσμα δικτύου δεν είναι συνδεδεμένο στην πρίζα. • Η παροχή ρεύματος δεν είναι άθικτη. • Η λυχνία LED είναι εκτός λειτουργίας. | <ul style="list-style-type: none"> • Συνδέστε την πρίζα. • Ελέγξτε την παροχή ηλεκτρικού ρεύματος στο δωμάτιο. Καλέστε την τοπική εταιρεία ηλεκτρισμού! • Καλέστε την υπηρεσία για αλλαγή της λυχνίας. |

Για να επικοινωνήσετε με την τεχνική βοήθεια, επισκεφθείτε τον ιστότοπό μας: <https://corporate.haier-europe.com/en/>

Στην ενότητα "ιστότοπος", επιλέξτε τη μάρκα του προϊόντος σας και τη χώρα σας. Θα ανακατευθυνθείτε στον συγκεκριμένο ιστότοπο, όπου μπορείτε να βρείτε τον αριθμό τηλεφώνου και τη φόρμα για να επικοινωνήσετε με την τεχνική υποστήριξη.

Διακοπή ρεύματος

Σε περίπτωση διακοπής ρεύματος, τα τρόφιμα πρέπει να παραμένουν με ασφάλεια κρύα και σε συνθήκες ψύξης για περίπου 5 ώρες. Ακολουθήστε αυτές τις συμβουλές κατά τη διάρκεια παρατεταμένης διακοπής ρεύματος, ειδικά το καλοκαίρι:

- ▶ Ανοίγετε την πόρτα / συρτάρια όσο το δυνατόν λιγότερες φορές.
- ▶ Μην βάζετε επιπλέον τρόφιμα στη συσκευή κατά τη διάρκεια διακοπής ρεύματος.
- ▶ Εάν δοθεί προηγούμενη ειδοποίηση για διακοπή ρεύματος και η διάρκεια διακοπής είναι μεγαλύτερη από 5 ώρες, φτιάξτε λίγο πάγο και τοποθετήστε τον σε ένα δοχείο στο πάνω μέρος του ψυγείου.
- ▶ Ο έλεγχος των εμπορευμάτων απαιτείται αμέσως μετά τη διακοπή.
- ▶ Καθώς η θερμοκρασία στο ψυγείο θα αυξηθεί κατά τη διάρκεια διακοπής ρεύματος ή άλλης βλάβης, η περίοδος αποθήκευσης και η βρώσιμη ποιότητα των τροφίμων θα μειωθούν. Οποιοδήποτε φαγητό αποψύχεται πρέπει να καταναλώνεται ή να μαγειρεύεται και να καταψύχεται (όταν επιτρέπεται αυτή η διαδικασία) λίγο μετά για την αποφυγή κινδύνων για την υγεία.

Λειτουργία μνήμης κατά τη διακοπή ρεύματος

Μετά την αποκατάσταση του ρεύματος, η συσκευή συνεχίζει με τις ρυθμίσεις που είχαν ρυθμιστεί πριν από την διακοπή ρεύματος.

Αποσυσκευασία



ΠΡΟΕΙΔΟΠΟΙΗΣΗ!

- ▶ Η συσκευή είναι βαριά. Πάντοτε θα πρέπει να χειρίζονται τη συσκευή δύο άτομα τουλάχιστον.
- ▶ Κρατήστε όλα τα υλικά συσκευασίας μακριά από τα παιδιά και απορρίψτε τα με φιλικό προς το περιβάλλον τρόπο.
- ▶ Βγάλε τη συσκευή από τη συσκευασία.
- ▶ Αφαιρέστε όλα τα υλικά συσκευασίας.

Περιβαλλοντικές συνθήκες

Η θερμοκρασία δωματίου πρέπει να είναι πάντα μεταξύ 10°C και 43°C, καθώς μπορεί να επηρεαστεί η θερμοκρασία στο εσωτερικό της συσκευής και η κατανάλωση ενέργειάς της. Μην εγκαθιστάτε τη συσκευή κοντά σε άλλες συσκευές που εκπέμπουν θερμότητα (φούρνους, ψυγεία) χωρίς μόνωση.

Σύσταση για τον χώρο

Συνιστώμενος χώρος (mm)
όταν η πόρτα είναι ανοικτή:

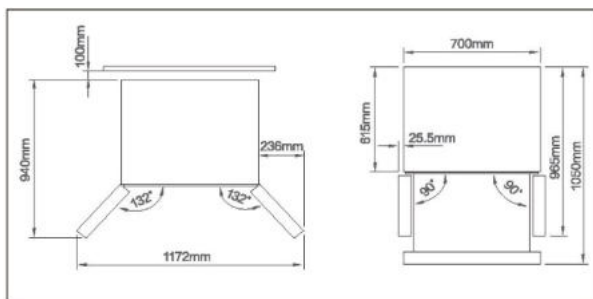

Διατομή εξαερισμού

Για να επιτευχθεί επαρκής αερισμός της συσκευής για λόγους ασφαλείας, πρέπει να τηρούνται οι πληροφορίες των απαιτούμενων διατομών εξαερισμού.

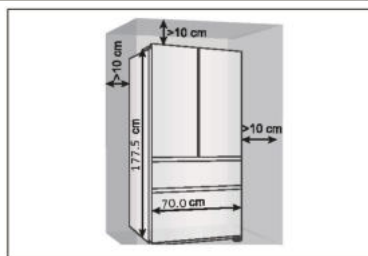

Ευθυγράμμιση της συσκευής

Η συσκευή πρέπει να τοποθετηθεί σε επίπεδη και συμπαγή επιφάνεια.

1. Γείρετε ελαφρά το ψυγείο προς τα πίσω.
 2. Ρυθμίστε τα πόδια στο επιθυμητό επίπεδο.
- Βεβαιωθείτε ότι η απόσταση από τον τοίχο στην πλευρά που βρίσκονται μεντεσέδες είναι τουλάχιστον 10 cm, ώστε να ανοίγει σωστά η πόρτα.

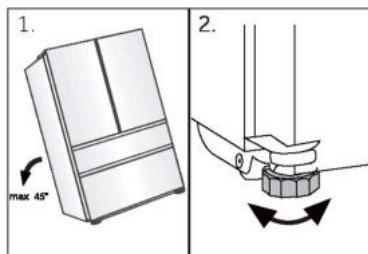

i Σημείωση:

Για μια συσκευή ελεύθερης τοποθέτησης: αυτή η ψυκτική συσκευή δεν προορίζεται για χρήση ως εντοιχιζόμενη συσκευή

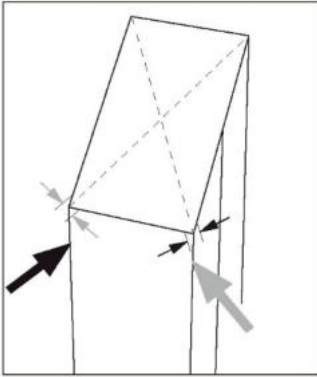

3. Η σταθερότητα μπορεί να ελεγχθεί χτυπώντας εναλλάξ τις διαγώνιες πλευρές. Η ελαφριά ταλάντωση πρέπει να είναι ίδια και προς τις δύο κατευθύνσεις. Διαφορετικά το πλαίσιο μπορεί να στρεβλώσει, και το αποτέλεσμα μπορεί να είναι πιθανές διαρροές στις σφραγίδες της πόρτας. Μια χαμηλή κλίση προς τα πίσω διευκολύνει το κλείσιμο των θυρών.

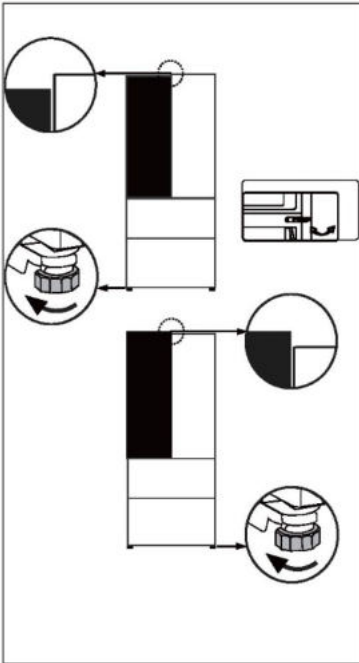

Ρύθμιση των θυρών

Εάν οι πόρτες δεν είναι σε ένα επίπεδο, αυτή η αναντιστοιχία μπορεί να διορθωθεί με τα εξής:

Χρήση ρυθμιζόμενου ποδιού/ρυθμιζόμενου μεντεσέ

Περιστρέψτε το ρυθμιζόμενο πόδι ή τον ρυθμιζόμενο μεντεσέ σύμφωνα με την κατεύθυνση του βέλους για να γυρίσετε το πόδι προς τα πάνω ή προς τα κάτω. Οι ρυθμιζόμενοι μεντεσέδες μπορούν να προσαρμοστούν με ακρίβεια με ένα κλειδί Allen 6mm.

Εάν είναι απαραίτητο, επικοινωνήστε με την εξυπηρέτηση μετά την πώληση.

i Σημείωση:

Στη μελλοντική χρήση ψυγείου, μπορεί να εμφανιστεί ανομοιόμορφο φαινόμενο στις πόρτες στο βάρος των αποθηκευμένων τροφίμων. Στη συνέχεια, προσαρμόστε σύμφωνα με τις παραπάνω μεθόδους.

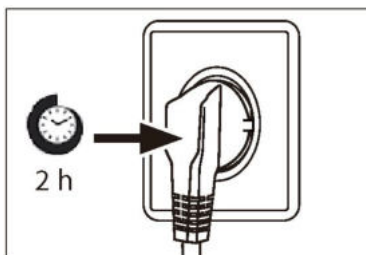

Χρόνος αναμονής

Το λάδι λίπανσης χωρίς συντήρηση βρίσκεται στην κάψουλα του συμπιεστή. Αυτό το λάδι μπορεί να περάσει από το κλειστό σύστημα σωλήνων κατά τη διάρκεια της κεκλιμένης μεταφοράς. Πριν συνδέσετε τη συσκευή στην παροχή ρεύματος θα πρέπει να περιμένετε τουλάχιστον 2 ώρες, ώστε το λάδι να επιστρέψει στην κάψουλα.

Ηλεκτρική σύνδεση

Πριν από κάθε σύνδεση ελέγξτε αν:

- ▶ η τροφοδοσία ρεύματος, η πρίζα και η ασφάλεια είναι κατάλληλα σύμφωνα με την πινακίδα ονομαστικών στοιχείων.
- ▶ η πρίζα είναι γειωμένη και δεν υπάρχει πολλαπλή πρίζα ή επέκταση.
- ▶ το βύσμα τροφοδοσίας και η πρίζα είναι σύμφωνα με.

Συνδέστε το βύσμα σε μια σωστά εγκατεστημένη οικιακή πρίζα.

! ΠΡΟΕΙΔΟΠΟΙΗΣΗ!

Για να αποφύγετε τους κινδύνους, ένα κατεστραμμένο καλώδιο τροφοδοσίας πρέπει να αντικατασταθεί από την εξυπηρέτηση πελατών (βλ. κάρτα εγγύησης).

Δελτίο προϊόντος σύμφωνα με τον κανονισμό ΕΕ υπ' αριθ. 2019/2016

| | |
|---|---|
| Μάρκα | Haier |
| Όνομα μοντέλου / αναγνωριστικό | HFR3718ENMM HFR3718ENMD HFR3718ENGB HFR3718ENMD(UK) |
| Κατηγορία του μοντέλου | Ψυγειοκαταψύκτης |
| Κατηγορία ενεργειακής απόδοσης | E |
| Ετήσια κατανάλωση ενέργειας (kWh/έτος) (1) | 287 |
| Συνολικός όγκος (L) | 402 |
| Όγκος θαλάμου ψυγείου (L) | 209 |
| Όγκος θαλάμου καταψύκτη (L) | 140 |
| Όγκος θαλάμου ψύξης (L) | 53 |
| Αξιολόγηση με αστέρια |  |
| Σύστημα χωρίς πάγο | Ναι |
| Χωρητικότητα κατάψυξης (κιλά/24 ώρες) | 10 |
| Κλιματική κατάταξη (2) | SN-N-ST-T |
| Κατηγορία εκπομπών θορύβου και εκπομπές ακουστικού θορύβου στον αέρα (db(A) re 1pW) | C(37) |
| Χρόνος αύξησης θερμοκρασίας (ώρες) | 12 |
| Τύπος συσκευής | Αυτόνομη ελεύθερη τοποθέτηση |

Επεξηγήσεις:

- Ναι, υπάρχει
- (1) Με βάση τα αποτελέσματα της δοκιμής συμμόρφωσης προτύπων για 24 ώρες, Η πραγματική κατανάλωση εξαρτάται από τη χρήση και τη θέση της συσκευής.
- (2) Κλιματική κατάσταση SN: Αυτή η συσκευή προορίζεται για χρήση σε θερμοκρασία περιβάλλοντος μεταξύ + 10 °C και +32 °C
 Κλιματική κατάσταση N: Αυτή η συσκευή προορίζεται για χρήση σε θερμοκρασία περιβάλλοντος μεταξύ + 16 °C και +32 °C
 Κλιματική κατάσταση ST: Αυτή η συσκευή προορίζεται για χρήση σε θερμοκρασία περιβάλλοντος μεταξύ + 16 °C και +38 °C
 Κλιματική κατάσταση T: Αυτή η συσκευή προορίζεται για χρήση σε θερμοκρασία περιβάλλοντος μεταξύ + 16 °C και +43 °C

Πρόσθετα τεχνικά δεδομένα

| | |
|--------------------------|------------------|
| Τάση / Συχνότητα | 220-240V ~/ 50Hz |
| Ρεύμα εισόδου (A) | 1.8 |
| Ασφάλεια κεντρική (A) | 15 |
| Ψυκτικό/ποσότητα | R600a/58g |
| Διαστάσεις (Υ/Π/Β σε mm) | 1775/700/675 |

Συνιστούμε την Εξυπηρέτηση Πελατών της Haier και τη χρήση γνήσιων ανταλλακτικών. Εάν έχετε κάποιο πρόβλημα με τη συσκευή σας, ελέγξτε πρώτα την ενότητα ΑΝΤΙΜΕΤΩΠΙΣΗ ΠΡΟΒΛΗΜΑΤΩΝ.

Εάν δεν μπορείτε να βρείτε μια λύση εκεί, επικοινωνήστε

- ▶ με τον τοπικό σας αντιπρόσωπο ή
- ▶ το Ευρωπαϊκό τηλεφωνικό κέντρο εξυπηρέτησης (βλ. παρακάτω αριθμούς τηλεφώνου) ή
- ▶ πηγαίνετε στην ενότητα Εξυπηρέτηση και Υποστήριξη στη διεύθυνση www.haier.com όπου μπορείτε να υποβάλετε αίτημα εξυπηρέτησης
- ▶ και επίσης να βρείτε τις συχνές ερωτήσεις.

Για να επικοινωνήσετε με την Υπηρεσία μας, βεβαιωθείτε ότι έχετε τα ακόλουθα δεδομένα διαθέσιμα.

Οι πληροφορίες μπορούν να βρεθούν στην πινακίδα ονομαστικών στοιχείων.

Μοντέλο _____

Σειριακός αριθμός, _____

Επίσης, ελέγξτε την Κάρτα Εγγύησης που παρέχεται με το προϊόν σε περίπτωση εγγύησης.

| Ευρωπαϊκό Τηλεφωνικό Κέντρο | | |
|-----------------------------|-------------------|---|
| Χώρα* | Αριθμός τηλεφώνου | Έξοδα |
| Haier Italy (IT) | 199 100 912 | |
| Haier Spain (ES) | 902 509 123 | |
| Haier Germany (DE) | 0180 5 39 39 99 | <ul style="list-style-type: none"> • 14 λεπτά/λεπτό από σταθερό • μέγιστο 42 λεπτά/λεπτό από κινητό |
| Haier Austria (AT) | 0820 001 205 | <ul style="list-style-type: none"> • 14,53 λεπτά/λεπτό από σταθερό • μέγιστο 20 λεπτά/λεπτό όλα τα άλλα |
| Haier United Kingdom (UK) | 0333 003 8122 | |
| Haier France (FR) | 0980 406 409 | |

*Για άλλες χώρες, ανατρέξτε στη διεύθυνση www.haier.com

Haier Europe Trading S.r.l

Branch UK

Westgate House, Westgate, Ealing

Λονδίνο, W5 1YY

*Διάρκεια εγγύησης της ψυκτικής συσκευής:

Η ελάχιστη εγγύηση είναι: 2 χρόνια για τις χώρες της ΕΕ, 3 χρόνια για την Τουρκία, 1 χρόνο για το Ηνωμένο Βασίλειο, 1 χρόνο για τη Ρωσία, 3 χρόνια για τη Σουηδία, 2 χρόνια για τη Σερβία, 5 χρόνια για τη Νορβηγία, 1 χρόνο για το Μαρόκο, 6 μήνες για την Αλγερία, για την Τυνησία δεν απαιτείται νομική εγγύηση.

*Περίοδος διάθεσης ανταλλακτικών για επισκευή της συσκευής:

Θερμοστάτες, αισθητήρες θερμοκρασίας, πλακέτες τυπωμένων κυκλωμάτων και πηγές φωτός διατίθενται για επτά τουλάχιστον χρόνια μετά τη διάθεση της τελευταίας μονάδας του μοντέλου στην αγορά.

Λαβές πόρτας, μεντεσέδες πόρτας, δίσκοι και καλάθια διατίθενται για περίοδο τουλάχιστον επτά ετών και λάστιχα πόρτας για περίοδο τουλάχιστον 10 ετών μετά τη διάθεση της τελευταίας μονάδας του μοντέλου στην αγορά.

*Για περισσότερες πληροφορίες σχετικά με το προϊόν, συμβουλευτείτε τη διεύθυνση <https://eprel.ec.europa.eu/> ή σαρώστε τον κωδικό QR στην ενεργειακή ετικέτα που παρέχεται με τη συσκευή.

| | | |
|---|--|----|
| <u>5 Información de seguridad</u> | Antes del primer uso | 6 |
| | Instalación | 6 |
| | Uso diario | 7 |
| <u>10 Uso previsto</u> | | |
| <u>11 Descripción del producto</u> | | |
| <u>12 Panel de control</u> | | |
| <u>13 Uso</u> | Panel de bloqueo/desbloqueo | 13 |
| | Modo Auto Set | 14 |
| | Ajustar la temperatura del frigorífico | 15 |
| | Ajustar la temperatura del congelador | 15 |
| | Función Super Cool | 16 |
| | Función Super Freeze | 16 |
| | Función My Zone | 17 |
| | Función Holiday | 17 |
| <u>21 Equipo</u> | | |
| <u>23 Consejos de ahorro de energía</u> | | |
| <u>24 Cuidado y limpieza</u> | | |
| <u>26 Solución de problemas</u> | | |
| <u>30 Instalación</u> | | |
| <u>33 Datos técnicos</u> | | |
| <u>35 Atención al cliente</u> | | |

Gracias por comprar un producto Haier.

Lea atentamente estas instrucciones antes de utilizar este electrodoméstico. Estas instrucciones contienen información importante que le ayudará a sacar el máximo provecho del electrodoméstico y a garantizar una instalación, uso y mantenimiento seguros y adecuados.

Guarde este manual en un lugar seguro para poder consultarlo en cualquier momento y garantizar un uso seguro y adecuado del electrodoméstico.

Si vende este electrodoméstico, lo dona o lo deja al mudarse, asegúrese de entregar también este manual para que el nuevo propietario pueda familiarizarse con el electrodoméstico y las advertencias de seguridad.

Accesorios

Verifique los accesorios y la documentación según la siguiente lista:



Etiqueta energética



Tarjeta de garantía



Pegatina "OK" del manual del usuario



Guía rápida



ADVERTENCIA: Información de seguridad importante



AVISO: Información general y consejos



Información medioambiental



Eliminación

Ayude a proteger el medio ambiente y la salud humana. Tire el embalaje en los contenedores correspondientes para reciclarlo. Ayude a reciclar los residuos de aparatos eléctricos y electrónicos. No deseche los aparatos marcados con este símbolo en la basura doméstica. Lleve el producto a su planta de reciclaje local o póngase en contacto con su oficina municipal.



¡ADVERTENCIA!

¡Peligro de lesiones o asfixia!

Los refrigerantes y gases deben ser eliminados de forma profesional. Asegúrese de que la tubería del circuito refrigerante no está dañada antes de desecharla adecuadamente. Desconecte el electrodoméstico de la red eléctrica. Corte el cable de red y deséchelo. Quite las bandejas y los cajones, así como el asa de la puerta y las juntas, para evitar que los niños y las mascotas se queden encerrados en el electrodoméstico.

Antes de encender el electrodoméstico por primera vez, lea las siguientes directrices de seguridad:



¡ADVERTENCIA!

Antes del primer uso

- ▶ Asegúrese de que no haya daños causados por el transporte.
- ▶ Retire todo el embalaje y manténgalo fuera del alcance de los niños.
- ▶ Espere al menos dos horas antes de instalar el electrodoméstico para asegurarse de que el circuito refrigerante sea totalmente eficiente.
- ▶ Este electrodoméstico pesa mucho: manipúlelo con la ayuda de otra persona.

Instalación

- ▶ Este electrodoméstico debe colocarse en un lugar bien ventilado. Asegúrese de dejar un espacio libre de al menos 10 cm por encima y alrededor del electrodoméstico.
- ▶ No coloque el electrodoméstico en un área húmeda o en un lugar donde pueda recibir salpicaduras de agua. Limpie y seque las salpicaduras y manchas con un paño suave y limpio.
- ▶ No instale el electrodoméstico bajo la luz directa del sol o cerca de fuentes de calor (p. ej.: fogones, estufas...).
- ▶ Instale y nivele el electrodoméstico en un lugar adecuado para su tamaño y uso.
- ▶ No obstruya las aberturas de ventilación del armazón del electrodoméstico o de la estructura integrada.
- ▶ Asegúrese de que la información eléctrica de la placa de características técnicas coincida con la fuente de alimentación. Si no es así, póngase en contacto con un electricista.
- ▶ Este electrodoméstico funciona mediante una fuente de alimentación de 220-240 V CA/50 Hz. Una fluctuación anormal del voltaje puede provocar que el electrodoméstico no se ponga en marcha o que se dañe el control de temperatura o el compresor, o que se oiga un ruido anormal durante el funcionamiento. En tal caso, se deberá instalar un regulador automático.
- ▶ No utilice adaptadores de múltiples contactos ni cables de extensión.
- ▶ No ubique tomas de corriente múltiples portátiles ni fuentes de alimentación portátiles en la parte trasera del electrodoméstico.
- ▶ Asegúrese de que el cable de alimentación no quede aprisionado por el frigorífico. No oprima el cable de alimentación.



¡ADVERTENCIA!

- ▶ Utilice una toma de corriente a tierra separada para la fuente de alimentación a la que se pueda acceder fácilmente. Este electrodoméstico debe conectarse a tierra.
Solo para el Reino Unido: El cable de alimentación de este electrodoméstico está equipado con un enchufe de 3 cables (con puesta a tierra) que se ajusta a una toma de corriente estándar de 3 cables (puesta a tierra). No corte ni desmonte la tercera patilla (toma de tierra). Una vez instalado el electrodoméstico, el enchufe debe ser accesible.
- ▶ No dañe el circuito del refrigerante.

Uso diario

- ▶ Este electrodoméstico puede ser utilizado por niños a partir de 8 años y por personas con capacidades físicas, sensoriales o mentales reducidas, o sin experiencia o conocimientos previos, siempre y cuando hayan recibido la supervisión y las instrucciones necesarias para utilizar el electrodoméstico de forma segura y comprendan los riesgos que implica.
- ▶ Se permite que los niños de 3 a 8 años llenen y vacíen electrodomésticos de refrigeración, pero no están autorizados a limpiarlos o instalarlos.
- ▶ Mantenga alejados del electrodoméstico a los niños menores de 3 años a menos que estén constantemente supervisados.
- ▶ Los niños no deben jugar con este electrodoméstico.
- ▶ Si se filtra gas refrigerante u otro gas inflamable en las proximidades del electrodoméstico, apague la válvula del gas filtrado, abra las puertas y ventanas y no desconecte un enchufe en el cable de alimentación del frigorífico/congelador o cualquier otro electrodoméstico.
- ▶ Tenga en cuenta que el electrodoméstico está configurado para funcionar en un intervalo de temperatura ambiente específico de entre 10 y 43 °C. El electrodoméstico no puede funcionar correctamente si se deja durante mucho tiempo a una temperatura superior o inferior al intervalo indicado.
- ▶ No coloque artículos inestables (objetos pesados, recipientes llenos de agua) en la parte superior del frigorífico, a fin de evitar lesiones personales causadas por caídas o descargas eléctricas causadas por el contacto con el agua.
- ▶ No tire de los estantes de la puerta. Se puede tirar de la puerta de forma inclinada, el botellero puede retirarse o el electrodoméstico puede volcar.
- ▶ Abra y cierre las puertas solamente usando las asas. El hueco entre las puertas y entre las puertas y el armario es muy estrecho. No ponga las manos en estas áreas para evitar pillarse los dedos. Abra o cierre las puertas del frigorífico solo cuando no haya niños dentro del área de movimiento de la puerta.



¡ADVERTENCIA!

- ▶ No almacene ni utilice elementos inflamables, explosivos o corrosivos en el electrodoméstico ni cerca de él.
- ▶ No guarde medicamentos, bacterias ni agentes químicos en el electrodoméstico. Este aparato es un electrodoméstico. No se recomienda almacenar materiales que requieran temperaturas extremas.
- ▶ Nunca almacene líquidos en botellas o latas (aparte de bebidas de alto grado alcohólico), especialmente las bebidas carbonatadas, en el congelador, ya que se romperían durante la congelación.
- ▶ Compruebe el estado de los alimentos si se ha producido un calentamiento en el congelador.
- ▶ No ajuste una temperatura demasiado baja sin necesidad en el compartimento frigorífico. Los ajustes más altos pueden generar temperaturas bajo cero. Atención: Las botellas pueden reventar.
- ▶ No toque los productos congelados con las manos mojadas (use guantes). Sobre todo, no coma hielo inmediatamente después de haberlo sacado del congelador. Existe el riesgo de congelación o de formación de ampollas. PRIMEROS AUXILIOS: poner inmediatamente bajo el grifo de agua fría. ¡No tirar!
- ▶ No toque la superficie interior del compartimento de almacenamiento del frigorífico cuando esté en funcionamiento, especialmente con las manos mojadas, ya que las manos pueden congelarse por la superficie.
- ▶ Desenchufe el electrodoméstico en caso de interrupción del suministro eléctrico o antes de limpiarlo. Espere al menos 7 minutos antes de volver a poner en marcha el aparato, ya que un arranque frecuente puede dañar el compresor.
- ▶ No deben utilizarse dispositivos eléctricos dentro de los compartimentos para alimentos del electrodoméstico, salvo que sean del tipo recomendado por el fabricante.
Mantenimiento / limpieza
- ▶ Asegúrese de que los niños están bajo supervisión si realizan tareas de limpieza y mantenimiento.
- ▶ Desconecte el electrodoméstico de la red eléctrica antes de realizar cualquier mantenimiento rutinario. Espere al menos 7 minutos antes de volver a poner en marcha el aparato, ya que un arranque frecuente puede dañar el compresor.



¡ADVERTENCIA!

- ▶ Cuando desenchufe el electrodoméstico, hágalo por la clavija, no por el cable.
- ▶ No limpie el electrodoméstico con cepillos duros, cepillos de alambre, detergente en polvo, gasolina, acetato de amilo, acetona y soluciones orgánicas similares, soluciones ácidas o alcalinas. Limpie con un detergente especial para frigoríficos para evitar daños.
- ▶ No raspe la escarcha y el hielo con objetos afilados. No utilice aerosoles, calentadores eléctricos como secadores de pelo, limpiadores a vapor u otras fuentes de calor para evitar dañar las piezas de plástico.
- ▶ No utilice dispositivos mecánicos ni otros equipos para acelerar el proceso de descongelación, salvo aquellos recomendados por el fabricante.
- ▶ Si el cable de alimentación está dañado, debe ser sustituido por el fabricante, por su servicio técnico o por cualquier profesional cualificado similar para evitar riesgos.
- ▶ No intente reparar, desmontar o modificar este electrodoméstico por su cuenta. En caso de reparación, póngase en contacto con nuestro servicio de atención al cliente.
- ▶ Saque el polvo de la parte posterior de la unidad al menos una vez al año para evitar el riesgo de incendio, así como un mayor consumo de energía.
- ▶ No rocíe ni enjuague el electrodoméstico durante la limpieza.
- ▶ No use agua pulverizada o vapor para limpiar el electrodoméstico.
- ▶ No limpie los estantes de cristal fríos con agua caliente. Un cambio repentino de temperatura puede causar que el cristal se rompa.

Información sobre el gas refrigerante



¡ADVERTENCIA!

Este electrodoméstico contiene el refrigerante inflamable ISOBUTANO (R600a). Asegúrese de no dañar el circuito refrigerante durante el transporte o la instalación. La fuga de refrigerante puede causar lesiones oculares o incendios. Si se produce algún daño, manténgase alejado de llamas abiertas, ventile bien la habitación y no conecte o desconecte los cables de alimentación de este ni de cualquier otro electrodoméstico. Informe al servicio de atención al cliente.

En caso de que los ojos entren en contacto con el refrigerante, enjuáguelos inmediatamente con agua corriente y llame inmediatamente a un oftalmólogo.

Uso previsto

Este electrodoméstico está diseñado para enfriar y congelar alimentos. Ha sido diseñado exclusivamente para su uso en aplicaciones domésticas y similares, como áreas de cocina para personal de tiendas, oficinas y otros entornos de trabajo; granjas y el uso por clientes en hoteles, moteles y otros entornos de tipo residencial, así como en alojamientos y restauración. No está destinado a un uso comercial o industrial.

No se permite realizar cambios o modificaciones en el electrodoméstico. Un uso no previsto puede causar riesgos y la pérdida de los derechos de reclamación por garantía.

Normas y directivas **CE** y **UKCA**

Este producto cumple los requisitos de todas las directivas CE aplicables con las correspondientes normas acordadas y normas del RU que establecen el mercado CE y UKCA.



¡PRECAUCIÓN!

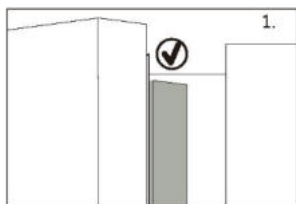

Al cerrar la puerta, la tira vertical de la puerta de la izquierda debe doblarse hacia el interior (1).

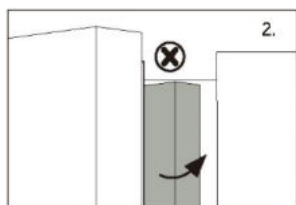

Si intenta cerrar la puerta izquierda y la tira de la puerta vertical no está doblada (2), en primer lugar, debe doblarla, de lo contrario, la tira de la puerta golpeará el eje de fijación o la puerta derecha. Por lo tanto, se dañará la puerta o se producirán fugas.

Dentro del marco hay un elemento calefactor. La temperatura de la superficie subirá un poco, lo que es normal y no afectará a la función del electrodoméstico.

i AVISO

Debido a cambios técnicos y a las diferencias entre modelos, algunas de las ilustraciones de este manual pueden diferir de su modelo.



A: Compartimento frigorífico

- 1 Lámpara LED del frigorífico Marco de la puerta
- 2 Marco de la puerta
- 3 Soporte para botellas (superior izquierdo)
- 4 Soporte para botellas (central izquierdo)
- 5 Soporte para botellas (inferior izquierdo)
- 6 Soporte para botellas (superior derecho)
- 7 Soporte para botellas (central derecho)
- 8 Soporte para botellas (inferior derecho)
- 9 Estante de cristal
- 10 Estante de cristal
- 11 Estante de cristal
- 12 Estante de cristal
- 13 Cajón My Zone

B: Compartimento congelador

- 14 Bandeja deslizable
- 15 Cajón superior del congelador
- 16 Cajón inferior del congelador

Panel de control

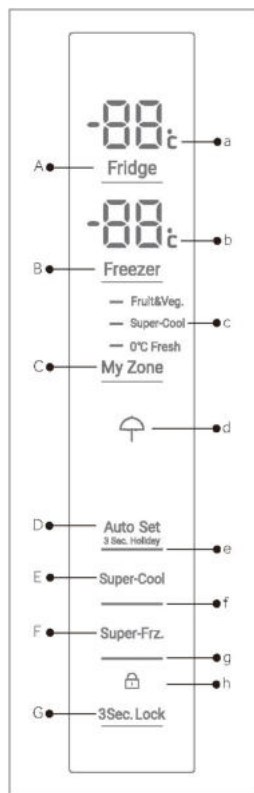

Botones:

- A Ajustes de la temperatura del frigorífico
- B Ajuste de temperatura del congelador
- C Ajustes de My Zone
- D Encendido/apagado del modo Auto Set y la función Holiday
- E Encendido/apagado de la función Super Cool
- F Encendido/apagado de la función Super Freeze
- G Bloqueo/desbloqueo del panel

Indicadores:

- a Temperatura del compartimento frigorífico
- b Temperatura del compartimento congelador
- c Función My Zone
- d Función Holiday
- e Modo Auto Set
- f Función Super-Cool
- g Función Super-Freeze
- h Bloqueo del panel

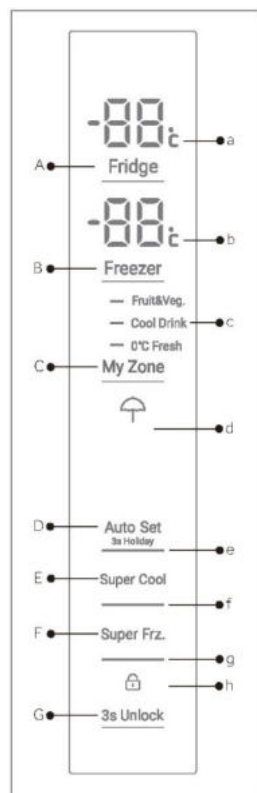

HFR3718ENGB

HFR3718ENMM/
HFR3718ENMD/
HFR3718ENMD(UK)

Antes del primer uso

- ▶ Retire todo el material de embalaje, manténgalo fuera del alcance de los niños y deséchelo de forma respetuosa con el medio ambiente.
- ▶ Limpie el interior y el exterior del electrodoméstico con agua y un detergente suave antes de introducir cualquier alimento en él.
- ▶ Después de nivelar y limpiar el electrodoméstico, espere al menos 2-5 horas antes de conectarlo a la fuente de alimentación. Ver sección INSTALACIÓN.
- ▶ Enfríe previamente los compartimentos a altas temperaturas antes de llenarlos de alimentos. La función Super Frz. ayuda a enfriar rápidamente los compartimentos.
- ▶ La temperatura del frigorífico y la temperatura del congelador se ajustan automáticamente a 5 °C y -18 °C respectivamente. Estos son los ajustes recomendados. Si lo desea, puede cambiar estas temperaturas manualmente. Consulte el MODO DE AJUSTE MANUAL.

Teclas táctiles

Los botones del panel de control son teclas táctiles, que se activan incluso cuando se rozan ligeramente con el dedo.

Encender/apagar el electrodoméstico

El electrodoméstico se pondrá en marcha en cuanto se conecte a la fuente de alimentación.

Cuando el electrodoméstico se enciende por primera vez, se visualizan las temperaturas reales del frigorífico y del congelador („a" y „b"). La pantalla parpadeará. Si se cierra la puerta, esta se apagará después de 30 segundos. Puede que el bloqueo del panel esté activo.

AVISO: Ajustes preestablecidos

- ▶ El electrodoméstico está preestablecido a la temperatura recomendada de 5 °C (frigorífico) y -18 °C (congelador). En condiciones ambientales normales, no es necesario ajustar la temperatura.
- ▶ La función de preajuste para el cajón My Zone es Fruit&Veg.
- ▶ Cuando se enciende el aparato después de desconectarlo de la red eléctrica.
- ▶ Las temperaturas correctas pueden tardar hasta 12 horas en alcanzarse.

Vacíe el electrodoméstico antes de apagarlo. Para apagar el electrodoméstico, retire el cable de alimentación de la toma de corriente.

Modo de espera

La pantalla de visualización se apaga automáticamente 30 segundos después de pulsar una tecla. La pantalla se bloqueará automáticamente. Se ilumina automáticamente al tocar cualquier tecla o abrir la puerta/cajón.

Panel de bloqueo/desbloqueo

La pantalla de visualización se apaga automáticamente 30 segundos después de pulsar una tecla. La pantalla se bloqueará automáticamente. Se ilumina automáticamente al tocar cualquier tecla o abrir la puerta/cajón.

- ▶ Toque la tecla «G» durante 3 segundos para bloquear todos los elementos del panel contra la activación. Ahora se muestra el indicador «h».
- ▶ Para desbloquear, toque la tecla nuevamente.



HFR3718ENMM/
HFR3718ENMD/
HFR3718ENMD(UK)

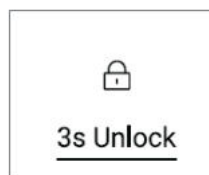

HFR3718ENGB

AVISO: Bloqueo del panel

El panel de control se bloquea automáticamente contra la activación si no se pulsa ninguna tecla en 30 segundos. Para realizar cualquier ajuste, el panel de control debe desbloquearse.

Alarma de apertura de la puerta

Cuando una de las puertas del frigorífico esté abierta durante más de 3 minutos, sonará la alarma de apertura de la puerta. La alarma puede ser silenciada cerrando la puerta. Si la puerta permanece abierta durante más de 7 minutos, la luz del interior del frigorífico y la iluminación del panel de control se apagarán automáticamente.

Selección del modo de funcionamiento

Es posible que necesite seleccionar una de las siguientes dos formas de configurar el electrodoméstico:

Modo Auto Set

Si no tiene ningún requisito especial, le recomendamos que utilice el modo Auto Set, con el que el frigorífico ajustará automáticamente la temperatura en función de la temperatura ambiente y del cambio de temperatura en el frigorífico. Esta función es totalmente automática.

1. Desbloquee el panel tocando la tecla "G" si está bloqueado.
2. Toque la tecla "D".
3. Se enciende el indicador "e" y se activa la función.

Repitiendo los pasos anteriores o seleccionando otra función es posible volver a desactivar esta función.

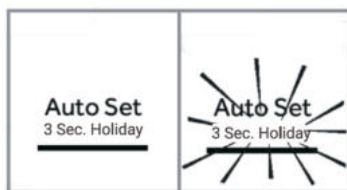

Modo de ajuste manual

Si desea ajustar manualmente la temperatura del electrodoméstico para almacenar alimentos específicos, puede ajustar la temperatura a través de una tecla de ajuste de la temperatura:

AVISO: Conflicto con otras funciones

La temperatura no se puede ajustar, si cualquier otra función (Super-Cool, Super-Freeze, Holiday o Auto Set) está activada o la pantalla está bloqueada. El indicador correspondiente parpadeará emitiendo un sonido.

Ajuste de la temperatura del frigorífico

Si no tiene ningún requisito especial, le recomendamos que utilice el modo Auto Set, con el que el frigorífico ajustará automáticamente la temperatura en función de la temperatura ambiente y del cambio de temperatura en el frigorífico. Esta función es totalmente automática.

1. Desbloquee el panel tocando la tecla "G" si está bloqueado.
2. Toque la tecla "A" (Frigorífico) para seleccionar el compartimento frigorífico. Se muestra la temperatura real del compartimento frigorífico.
3. Toque secuencialmente la tecla "A" (Frigorífico) hasta que parpadee el valor de temperatura deseado. Sonará una señal acústica cada vez que pulse una tecla. La temperatura disminuye en secuencias de 1 °C desde un mínimo de 1 °C hasta un máximo de 9 °C. La temperatura óptima en el frigorífico es de 5 °C. Temperaturas más frías implican un consumo innecesario de energía.
4. Toque cualquier tecla excepto "A" (Frigorífico) para confirmar, o el ajuste se confirma automáticamente después de 5 segundos. La temperatura en pantalla dejará de parpadear.

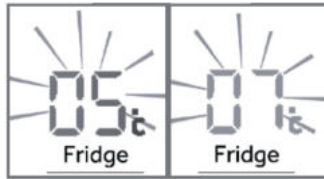

Ajustar la temperatura del congelador

1. Desbloquee el panel tocando la tecla "G" si está bloqueado.
2. Toque la tecla "B" (Congelador) para seleccionar el compartimento congelador. Se muestra la temperatura real del congelador.
3. Toque secuencialmente la tecla "B" (Congelador) hasta que parpadee el valor de temperatura deseado. Sonará una señal acústica cada vez que pulse una tecla. La temperatura aumenta en secuencias de 1 °C de 14 °C a 24 °C. La temperatura óptima en el congelador es de -18°C. Temperaturas más frías implican un consumo innecesario de energía.
4. Toque cualquier tecla excepto "B" (Congelador) para confirmar, o el ajuste se confirma automáticamente después de 5 segundos. La temperatura en pantalla dejará de parpadear.



AVISO: Influencias en las temperaturas

En las temperaturas interiores influyen los siguientes factores.

- ▶ Temperatura ambiente
- ▶ Frecuencia de apertura de la puerta
- ▶ Cantidad de alimentos almacenados
- ▶ Instalación del electrodoméstico

Función Super-Cool

Active la función Super-Cool si se debe guardar una gran cantidad de alimentos (por ejemplo, después de la compra). La función Super-Cool acelera el enfriamiento de los alimentos frescos y protege las mercancías almacenadas de un calentamiento indeseado. Cuando se inicia la función, la temperatura es de casi +1 °C.

1. Desbloquee el panel tocando la tecla "G" si está bloqueado.
2. Toque la tecla "E" (Super-Cool).
3. El indicador "f" se ilumina y la función se activa.

Repitiendo los pasos anteriores o seleccionando otra función es posible volver a desactivar esta función.

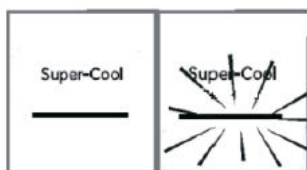

AVISO: Apagado automático

Esta función se desactivará automáticamente cuando haya durado unas 4 horas.

Función Super-Freeze

Los alimentos frescos deben congelarse lo antes posible hasta su núcleo. Esto conserva su mejor valor nutricional, aspecto y sabor. La función Super-Freeze acelera el enfriamiento de los alimentos frescos y protege los productos almacenados de un calentamiento indeseado. Si necesita congelar una gran cantidad de alimentos a la vez, se recomienda configurar la función Super-Freeze durante 24 horas antes del uso del congelador. Cuando se inicia la función, la temperatura es inferior a -24 °C.

1. Desbloquee el panel tocando la tecla "G" si está bloqueado.
2. Toque la tecla "F" (Super-Freeze)
3. El indicador "g" se ilumina y la función se activa.

Repitiendo los pasos anteriores o seleccionando otra función es posible volver a desactivar esta función.

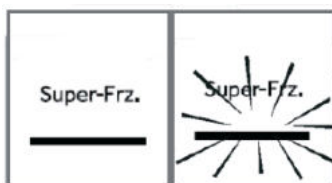

AVISO: Apagado automático

La función Super-Freeze se desconectará automáticamente cuando haya durado unas 50 horas. A continuación, el electrodoméstico funcionará a la temperatura previamente establecida.

Función Holiday

Esta función ajusta la temperatura del frigorífico de forma permanente a 17 °C. Esto permite mantener cerrada la puerta del frigorífico vacío sin que se produzcan olores ni moho durante una ausencia prolongada (por ejemplo, durante las vacaciones). El compartimento congelador puede configurarse libremente.

1. Desbloquee el panel tocando la tecla "G" si está bloqueado.
2. Toque la tecla "E" (Super-Cool) durante 3 segundos. El indicador "d" se ilumina y la función se activa.

Repetiendo los pasos anteriores o seleccionando otra función es posible volver a desactivar esta función.



¡ADVERTENCIA!

En la función Holiday, el ajuste de los iconos "Fruit&Veg, Super Cool o Cool Drink., 0°C Fresh" en Myzone se apagará y la temperatura de Myzone no se podrá ajustar. El compartimento frigorífico y Myzone se mostrarán en el ajuste anterior una vez que salga de la función Holiday.

Activar la función Holiday, cuando la temperatura ambiente es superior a 17 °C, la temperatura del compartimento frigorífico se mantiene en torno a 17 °C; cuando la temperatura ambiente es de 17 °C o inferior, la temperatura del compartimento frigorífico puede alcanzar la temperatura ambiente.

Cajón My Zone

El compartimento frigorífico está equipado con un cajón My Zone. Las siguientes funciones están disponibles:

Función Fruit & Veg.

Esta función es adecuada para almacenar frutas y verduras frescas.

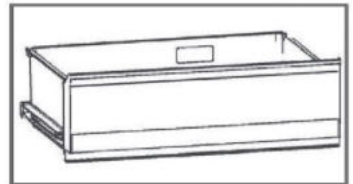



AVISO: Función Fruit & Veg.

Las frutas sensibles al frío como la piña, el aguacate, los plátanos o los pomelos, y las verduras como las patatas, las berenjenas, las judías, los pepinos, los calabacines o los tomates, así como el queso, no deben guardarse en el cajón My Zone.

Función 0°C Fresh

Esta función ajusta la temperatura del cajón MyZone a 0 °C. Adecuado para almacenar alimentos frescos como carne o pescado. La mayor parte de la carne se conserva mejor a 0 °C.



AVISO: Función 0°C Fresh

Debido a los diferentes contenidos de agua de la carne, algunas carnes con más humedad se congelarán a temperaturas inferiores a 0 °C. Así pues, la carne "cortada inmediatamente" debe almacenarse en la caja My-Zone, con temperaturas mínimas de 0 °C.

Cuando la función 0°C Fresh está activada y el compartimento frigorífico está ajustado por debajo del nivel 5, el cajón My Zone puede utilizarse como compartimento refrigerador.

Super Cool (HFR3718ENMM/HFR3718ENMD/HFR3718ENMD(UK))

Esta función permite almacenar productos como queso, pasta fresca y productos lácteos. La temperatura del compartimento MyZone está ajustada a +2 °C.

Cool Drink (HFR 3718ENGB)

Esta función permite almacenar productos como queso, pasta fresca y productos lácteos. La temperatura del compartimento MyZone está ajustada a +2 °C.



AVISO: Cajón MyZone

- ▶ Una de las tres funciones del compartimento My Zone debe estar siempre activada.
- ▶ Para reducir la temperatura del compartimento frigorífico utilice la función Super Cool o Cool Drink. Para aumentarla, utilice la función Fruit & Veg.

Seleccione la función para la caja MyZone

1. Desbloquee el panel tocando la tecla "G" si está bloqueado.
2. Toque secuencialmente "C" (MyZone) hasta que la función "c" deseada parpadee.
3. Transcurridos unos segundos, el indicador "c" se iluminará de forma permanente y se confirmará el ajuste.



HFR3718ENMM/
HFR3718ENMD/
HFR3718ENMD(UK)



HFR3718ENGB

Almacenar en el compartimento frigorífico

Mantenga la temperatura de su frigorífico por debajo de los 5° C.

- ▶ Los alimentos calientes deben haberse enfriado a temperatura ambiente antes de ser almacenados en el electrodoméstico.
- ▶ Los alimentos almacenados en el frigorífico deben lavarse y secarse antes de almacenarse.
- ▶ Los alimentos a almacenar deben estar debidamente sellados para evitar olores o alteraciones del sabor.
- ▶ No almacene cantidades excesivas de comida. Deje espacio entre los alimentos para permitir que el aire frío fluya alrededor de ellos y lograr una refrigeración mejor y más homogénea.
- ▶ Los alimentos consumidos diariamente deben almacenarse en la parte frontal del estante.
- ▶ Deje espacio entre los alimentos y las paredes interiores, permitiendo que el aire fluya. Se recomienda especialmente que los alimentos no toquen la pared trasera: los alimentos podrían congelarse contra la pared trasera. Evite el contacto directo de los alimentos (especialmente alimentos aceitosos o ácidos) con el revestimiento interno, ya que el aceite/ácido puede erosionarlo. Limpie los restos de aceite/ácido cuando los encuentre.
- ▶ Los alimentos congelados pueden descongelarse suavemente en el compartimento frigorífico. Esto ahorra energía.
- ▶ Los malos olores en el interior del frigorífico son un signo de que algo se ha derramado y se requiere limpieza. Vea CUIDADO Y LIMPIEZA.
- ▶ Los diferentes alimentos deben colocarse en diferentes áreas según sus propiedades.

Conservación en el compartimento congelador

- ▶ Mantenga la temperatura del congelador a -18° C.
- ▶ 24 horas antes de congelar, active la función Super-Freeze (para pequeñas cantidades de alimentos, 4-6 horas son suficientes).
- ▶ Los alimentos calientes deben haberse enfriado a temperatura ambiente antes de ser almacenados en el congelador.

- ▶ Los alimentos cortados en porciones pequeñas se congelarán más rápido y serán más fáciles de descongelar y cocinar. El peso recomendado para cada porción es de menos de 2,5 kg.
- ▶ Es mejor envasar los alimentos antes de introducirlos en el congelador. El exterior del embalaje debe estar seco para evitar que las bolsas se peguen. Los materiales de embalaje deben estar libres de olores y ser herméticos y atóxicos.
- ▶ Para evitar la expiración de los periodos de conservación, anote la fecha de congelación, el límite de tiempo y el nombre de los alimentos en el envase según los periodos de conservación de los diferentes alimentos.
- ▶ **ADVERTENCIA:** El ácido, la alcalinidad y la sal, etc. podrían erosionar la superficie interna del congelador. No coloque los alimentos que contengan estas sustancias (p.ej.: pescados marinos) directamente sobre la superficie interna. El agua salada en el congelador debe limpiarse inmediatamente.
- ▶ No supere el tiempo de almacenamiento recomendado por los fabricantes. Saque solo la cantidad necesaria de alimentos del congelador.
- ▶ Consuma rápidamente los alimentos descongelados. Los alimentos descongelados no pueden volver a congelarse a menos que se cuezan antes; de lo contrario, pueden no ser comestibles.
- ▶ No cargue cantidades excesivas de alimentos frescos en el congelador. Consulte la capacidad de congelación del congelador (Vea los DATOS TÉCNICOS o los datos de la placa).
- ▶ Los alimentos pueden almacenarse en el congelador a una temperatura mínima de -18 °C de 2 a 12 meses, dependiendo de sus propiedades (p.ej. carne: 3-12 meses, verduras: 6-12 meses)
- ▶ Cuando congele alimentos frescos, evite ponerlos en contacto con alimentos ya congelados. ¡Riesgo de descongelación!

Cuando guarde alimentos congelados en tienda, siga estas directrices:

- ▶ Siempre siga las directrices de los fabricantes sobre el tiempo que debe almacenar los alimentos. ¡No exceda estas directrices!
- ▶ Trate de que el tiempo que pasa entre la compra y el almacenamiento sea el menor posible para preservar la calidad de los alimentos.
- ▶ Compre alimentos congelados que se hayan conservado a una temperatura de -18 °C o menos.
- ▶ Evite comprar alimentos que tengan hielo o escarcha en el envase: esto indica que los productos podrían haber sido parcialmente descongelados y recongelados en algún punto (el aumento de la temperatura afecta a la calidad de los alimentos).

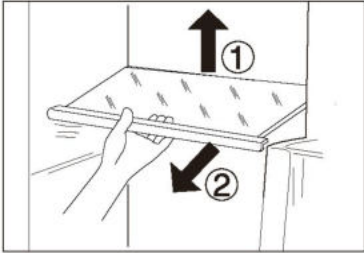
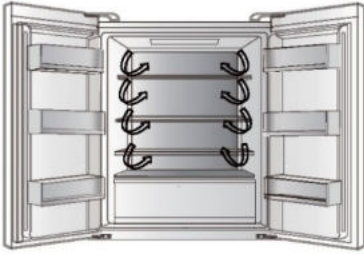

Flujo de aire múltiple

1. El frigorífico está equipado con un sistema de flujo de aire múltiple, con el que se aseguran corrientes de aire frío en cada nivel de estante. Esto ayuda a mantener una temperatura uniforme para asegurar que sus alimentos se mantienen frescos por más tiempo.

Estantes ajustables

1. La altura de los estantes se puede ajustar para adaptarse a sus necesidades de almacenamiento.
2. Para reubicar un estante, retírelo primero levantando su borde posterior (1) y extráigalo (2).
3. Para volver a instalarlo, colóquelo en los rieles de ambos lados y empuje hasta que la parte trasera del estante se fije dentro de las ranuras laterales.

Estantes de puerta/soportes para botellas desmontables

1. Los estantes de la puerta se pueden desmontar para limpiarlos:
2. Coloque las manos en cada lado del estante, levántelo hacia arriba (1) y extráigalo (2).
3. Para insertar el estante de la puerta, realice los pasos anteriores en orden inverso.

OPCIONAL: Indicador de temperatura OK

El indicador de temperatura OK se puede utilizar para determinar temperaturas por debajo de los +4 °C. Reduzca gradualmente la temperatura si la señal no indica "OK".

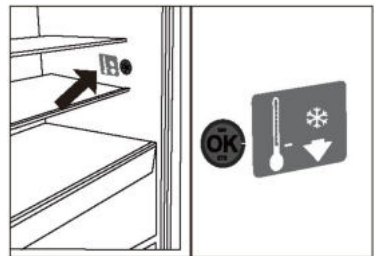
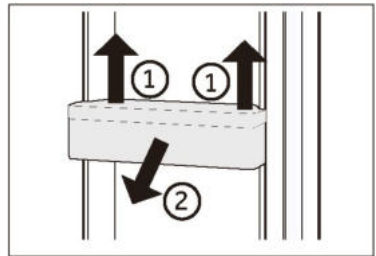

i AVISO:

Cuando se enciende el aparato, pueden pasar hasta 12 horas hasta que se alcancen las temperaturas correctas.

Cajón superior del congelador extraíble

1. Extraiga al máximo el cajón superior del congelador.
2. Tire de la bandeja de congelación hasta el tope, levántela y retírela.
3. Levante el cajón hasta que se separe del bloque de apoyo, empújelo dentro del congelador e inclínelo para sacarlo.

Para insertar el cajón, realice los pasos anteriores en orden inverso.

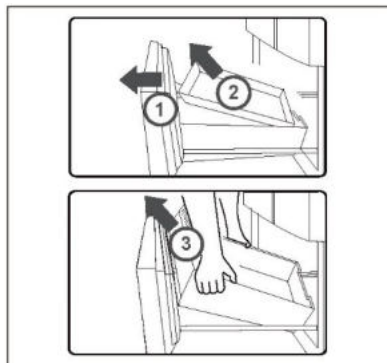

Cajón inferior del congelador extraíble

1. Extraiga al máximo el cajón inferior del congelador.
2. Levante el cajón hasta que se separe del bloque de apoyo, empújelo dentro del congelador e inclínelo para sacarlo.

Para insertar el cajón, realice los pasos anteriores en orden inverso.

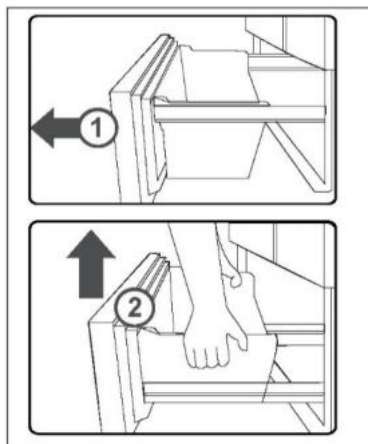

Luz

La luz interior LED se enciende al abrir la puerta. El rendimiento de las luces no se ve afectado por ninguna de las otras configuraciones del electrodoméstico.



Consejos de ahorro de energía

- ▶ Asegúrese de que el electrodoméstico esté bien ventilado (vea INSTALACIÓN).
- ▶ No instale el electrodoméstico bajo la luz directa del sol o cerca de fuentes de calor (p. ej.: fogones, estufas...).
- ▶ Evite una temperatura innecesariamente baja en el electrodoméstico. El consumo de energía aumenta la temperatura del electrodoméstico.
- ▶ Las funciones como POWER-FREEZE consumen más energía.
- ▶ Deje enfriar los alimentos calientes antes de introducirlos en el electrodoméstico.
- ▶ Abra la puerta del electrodoméstico lo menos y lo más brevemente posible.
- ▶ No llene en exceso el electrodoméstico para evitar obstruir la circulación de aire.
- ▶ Evite la presencia de aire dentro del embalaje de los alimentos.
- ▶ Mantenga las juntas de la puerta limpias para que la puerta se cierre siempre correctamente.
- ▶ Descongele los alimentos congelados en el compartimento frigorífico.
- ▶ La configuración de más ahorro energético requiere que el electrodoméstico mantenga los cajones, las cajas de alimentos y los estantes en condiciones de fábrica, y los alimentos deben colocarse lo más lejos posible sin bloquear la salida de aire del conducto.



¡ADVERTENCIA!

Desconecte el electrodoméstico de la fuente de alimentación antes de limpiarlo.

Limpieza

Limpie el electrodoméstico solo cuando haya pocos o ningún alimento guardado.

Este electrodoméstico debe limpiarse cada cuatro semanas para realizar un buen mantenimiento y evitar malos olores.



¡ADVERTENCIA!

- ▶ No limpie el electrodoméstico con cepillos duros, cepillos de alambre, detergente en polvo, gasolina, acetato de amilo, acetona y soluciones orgánicas similares, soluciones ácidas o alcalinas. Limpie con un detergente especial para frigoríficos para evitar daños.
- ▶ No rocíe ni enjuague el electrodoméstico durante la limpieza.
- ▶ No use agua pulverizada o vapor para limpiar el electrodoméstico.
- ▶ No limpie los estantes de cristal fríos con agua caliente. Un cambio repentino de temperatura puede causar que el cristal se rompa.
- ▶ No toque la superficie interior del compartimento del electrodoméstico, especialmente con las manos mojadas, ya que las manos pueden congelarse en la superficie.
- ▶ En caso de calentamiento, compruebe el estado de los productos congelados.

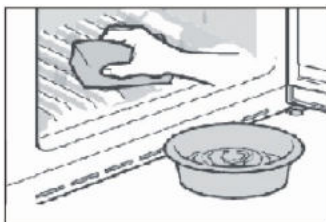

- ▶ Mantenga siempre limpia la junta de la puerta.
- ▶ Limpie el interior y el armazón del electrodoméstico con una esponja humedecida en agua tibia y detergente neutro.
- ▶ 1. Frote el interior y el exterior del frigorífico, incluyendo la junta de la puerta, los estantes de la puerta, los estantes de cristal, los cajones, etc., con una toalla suave o una esponja sumergida en agua caliente (se puede añadir detergente neutro).
- ▶ 2. Si hay líquido derramado, retire todas las piezas contaminadas, enjuague directamente con agua corriente, seque y coloque las piezas de nuevo en el frigorífico.
- ▶ 3. Si hay productos cremosos derramados (como nata, helado derretido...), retire todas las piezas contaminadas, póngalas en agua caliente a unos 40 °C durante un rato, enjuague con agua corriente, séquelas y colóquelas de nuevo en el frigorífico.
- ▶ 4. En caso de que alguna parte o componente pequeño quede atascada dentro del frigorífico (entre las estanterías o los cajones), utilice un cepillo suave pequeño para sacarlo. Si no la alcanza, póngase en contacto con el servicio de Haier.
- ▶ Aclare y seque con un paño suave.
- ▶ No limpie ninguna de las piezas o partes de este electrodoméstico en un lavavajillas.
- ▶ Deje pasar al menos 7 minutos antes de reiniciar el electrodoméstico, ya que el arranque frecuente puede dañar el compresor.

Descongelación

La descongelación de los compartimentos frigorífico y congelador se realiza automáticamente: no se requiere ninguna operación manual.

Sustitución de las lámparas LED



¡ADVERTENCIA!

No sustituya usted mismo la lámpara LED, solo debe cambiarla el fabricante o un técnico autorizado.

Las lámparas utilizan LED como fuente de luz, con bajo consumo energético y larga vida útil. Si detecta alguna anomalía, póngase en contacto con el servicio de atención al cliente. Vea ATENCIÓN AL CLIENTE.

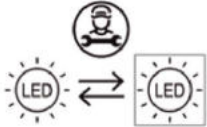

Fuente de luz reemplazable (solo LED) por un profesional.

Este producto contiene una fuente luminosa de clase de eficiencia energética G.

| Compartimento | Tensión | Clase de eficiencia energética | Modelo |
|-----------------------------|---------|--------------------------------|--|
| Lámpara LED del frigorífico | 12 V | G | HFR3718ENMM HFR3718ENMD HFR3718ENGB HFR3718ENMD(UK) |

Si no se utiliza durante un período más largo

Si el aparato no se utiliza durante un periodo de tiempo prolongado, y no va a utilizar la función Holiday para el frigorífico:

- ▶ Saque la comida.
- ▶ Desenchufe el cable de la toma de corriente.
- ▶ Limpie el electrodoméstico como se ha descrito anteriormente.
- ▶ Mantenga las puertas abiertas para evitar que se generen malos olores en el interior.



AVISO:

Apague el electrodoméstico solo si es estrictamente necesario.

Desplazar el electrodoméstico

1. Retire toda la comida y desenchufe el electrodoméstico.
2. Fije los estantes y otras partes móviles en el frigorífico y el congelador con cinta adhesiva.
3. No incline el frigorífico más de 45° para evitar dañar el sistema de refrigeración.



AVISO:

- ▶ No levante el electrodoméstico por las asas.
- ▶ No coloque el electrodoméstico horizontalmente sobre el suelo.

Usted mismo puede resolver muchos de los problemas que puedan presentarse sin tener conocimientos específicos. En caso de que se produzca algún problema, compruebe todas las posibilidades ilustradas y siga las instrucciones pertinentes antes de ponerse en contacto con un servicio posventa. Vea ATENCIÓN AL CLIENTE.



¡ADVERTENCIA!

- ▶ Antes de realizar tareas de mantenimiento, desactive el electrodoméstico y desconecte el enchufe de la toma de corriente.
- ▶ Los equipos eléctricos solo deben ser revisados y manejados por electricistas expertos cualificados, ya que las reparaciones incorrectas pueden causar daños considerables en consecuencia.
- ▶ Si el sistema de alimentación está dañado, debe ser sustituido por el fabricante, por su servicio técnico o por cualquier profesional cualificado similar para evitar riesgos.

| Problema | Causa posible | Solución posible |
|--|---|--|
| El compresor no funciona. | <ul style="list-style-type: none"> • El enchufe no está conectado a la toma de corriente. • El electrodoméstico está en el ciclo de descongelación | <ul style="list-style-type: none"> • Conecte el enchufe. • Esto es normal para una descongelación automática |
| El electrodoméstico funciona con frecuencia o funciona durante un periodo de tiempo demasiado largo. | <ul style="list-style-type: none"> • La temperatura interior o exterior es demasiado alta. • El electrodoméstico ha estado apagado durante cierto de tiempo. • Una puerta del electrodoméstico no está bien cerrada. • La puerta se ha abierto con demasiada frecuencia o durante mucho tiempo. • El ajuste de temperatura del compartimento congelador es demasiado bajo. | <ul style="list-style-type: none"> • En este caso, es normal que el electrodoméstico funcione más tiempo. • Normalmente, lleva de 8 a 12 horas que el electrodoméstico se enfríe completamente. • Cierre la puerta/cajón y asegúrese de que el electrodoméstico esté ubicado sobre una superficie plana y que no haya alimentos o recipientes que impidan que la puerta se cierre bien. • No abra la puerta/cajón con demasiada frecuencia. • Ajuste una temperatura más alta hasta obtener una temperatura satisfactoria para el frigorífico. Se necesitan 24 horas para que la temperatura del frigorífico se mantenga estable. |

| Problema | Causa posible | Solución posible |
|---|--|---|
| | <ul style="list-style-type: none"> • La junta de la puerta está sucia, desgastada, agrietada o desparejada. • La circulación de aire requerida no está garantizada. | <ul style="list-style-type: none"> • Limpie la junta de la puerta/cajón o pídale al servicio de atención al cliente que la cambie. • Garantice una ventilación adecuada. |
| El interior del frigorífico está sucio y/o huele mal. | <ul style="list-style-type: none"> • El interior del frigorífico necesita limpieza. • Hay alimentos de olor fuerte guardados en el frigorífico. | <ul style="list-style-type: none"> • Limpie el interior del frigorífico. • Envuelva bien los alimentos. |
| La temperatura del interior del electrodoméstico no es lo suficientemente fría. | <ul style="list-style-type: none"> • La temperatura establecida es demasiado alta. • Se han almacenado alimentos demasiado calientes. • Se ha almacenado demasiada comida a la vez. • Los alimentos están demasiado cerca entre sí. • Una puerta/cajón del electrodoméstico no está bien cerrada. • La puerta/cajón se ha abierto con demasiada frecuencia o durante mucho tiempo. | <ul style="list-style-type: none"> • Restablezca la temperatura. • Enfríe siempre los alimentos antes de guardarlos. • Guarde siempre pequeñas cantidades de alimentos. • Deje un espacio entre varios alimentos para permitir que el aire fluya. • Cierre la puerta/cajón. • No abra la puerta/cajón con demasiada frecuencia. |
| La temperatura del interior del electrodoméstico es demasiado fría. | <ul style="list-style-type: none"> • La temperatura establecida es demasiado baja. • La función Super Frz/ Super Cool está activada o ha estado funcionando demasiado tiempo. | <ul style="list-style-type: none"> • Restablezca la temperatura. • Apague la función Super Frz/ Super Cool. |
| Formación de humedad en el interior del compartimento frigorífico. | <ul style="list-style-type: none"> • El ambiente es demasiado cálido y demasiado húmedo. • Una puerta/cajón del electrodoméstico no está bien cerrada. • La puerta/cajón se ha abierto con demasiada frecuencia o durante mucho tiempo. | <ul style="list-style-type: none"> • Aumente la temperatura. • Cierre la puerta/cajón. • No abra la puerta/cajón con demasiada frecuencia. |

| Problema | Causa posible | Solución posible |
|---|---|---|
| | <ul style="list-style-type: none"> Hay recipientes de alimentos o líquidos abiertos. | <ul style="list-style-type: none"> Deje que los alimentos calientes se enfrien a temperatura ambiente y cubra los alimentos y líquidos. |
| Se acumula humedad fuera de la superficie o entre las puertas/puerta y cajón. | <ul style="list-style-type: none"> El ambiente es demasiado cálido y demasiado húmedo. La puerta no está bien cerrada. Hay aire frío dentro del electrodoméstico y aire caliente en el exterior, y se produce condensación. | <ul style="list-style-type: none"> Esto es normal en un ambiente húmedo y cambiará cuando la humedad disminuya. Asegúrese de que la puerta/cajón está bien cerrada. |
| Hay mucho hielo y escarcha en el compartimento congelador. | <ul style="list-style-type: none"> Los alimentos no están correctamente embalados. Una puerta/cajón del electrodoméstico no está bien cerrada. La puerta/cajón se ha abierto con demasiada frecuencia o durante mucho tiempo. La junta de la puerta/cajón está sucia, desgastada, agrietada o desaparejada. Algo en el interior impide que la puerta/cajón se cierren correctamente. | <ul style="list-style-type: none"> Embale bien los alimentos. Cierre la puerta/cajón. No abra la puerta/cajón con demasiada frecuencia. Limpie la junta de la puerta/cajón o cámbiela por una nueva. Vuelva a colocar los estantes, estantes de la puerta o contenedores internos para permitir que la puerta/cajón se cierre. |
| Los lados del frigorífico y la tira de la puerta se calientan. | <ul style="list-style-type: none"> - | <ul style="list-style-type: none"> Esto es normal. |
| El electrodoméstico hace sonidos anormales. | <ul style="list-style-type: none"> El electrodoméstico no está ubicado sobre una superficie plana. El electrodoméstico toca algún objeto a su alrededor. | <ul style="list-style-type: none"> Ajuste las patas para nivelar el electrodoméstico. Retire los objetos que haya alrededor del electrodoméstico. |
| Se oye un ligero sonido similar al del flujo de agua. | <ul style="list-style-type: none"> - | <ul style="list-style-type: none"> Esto es normal. |
| Oirá un pitido de alarma. | <ul style="list-style-type: none"> La puerta del compartimento frigorífico está abierta. | <ul style="list-style-type: none"> Cierre la puerta. |

| Problema | Causa posible | Solución posible |
|---|--|--|
| Oirá un débil zumbido. | <ul style="list-style-type: none"> El sistema anticondensación está en marcha | <ul style="list-style-type: none"> Esto evita la condensación y es normal |
| El sistema de iluminación o refrigeración interior no funciona. | <ul style="list-style-type: none"> El enchufe no está conectado a la toma de corriente. La fuente de alimentación presenta alguna alteración. La lámpara LED no funciona. | <ul style="list-style-type: none"> Conecte el enchufe. Compruebe el suministro eléctrico a la habitación. Llame a la compañía eléctrica local. Llame al servicio técnico para cambiar la lámpara. |

Para ponerse en contacto con el servicio de asistencia técnica, visite nuestro sitio web: <https://corporate.haier-europe.com/en/>

En la sección "website", elija la marca de su producto y su país. Se le redirigirá a la página web específica donde podrá encontrar el número de teléfono y el formulario para ponerse en contacto con el servicio de asistencia técnica.

Interrupción del suministro

En caso de un corte de luz, los alimentos deberían permanecer frescos y a salvo durante 5 horas. Siga estos consejos durante una interrupción prolongada del suministro, especialmente en verano:

- ▶ abra la puerta/cajón lo menos posible.
- ▶ No introduzca más alimentos en el electrodoméstico durante un corte de luz.
- ▶ Si se da el aviso previo de un corte de luz y la duración de la interrupción es superior a 5 horas, fabrique algo de hielo y póngalo en un recipiente en la parte superior del compartimento frigorífico.
- ▶ Inmediatamente después de la interrupción, es necesario llevar a cabo una inspección de los alimentos.
- ▶ Como la temperatura del frigorífico subirá durante una interrupción del suministro eléctrico u otro fallo, el período de conservación y la calidad comestible de los alimentos se reducirán. Cualquier alimento que se descongele debe consumirse, o bien cocinarse y volver a congelarse (cuando proceda) rápidamente para evitar riesgos para la salud.

Función de memoria durante el corte de luz

En cuanto vuelva la luz, el electrodoméstico restablecerá los ajustes establecidos antes del corte de luz.

Desempaquetado

⚠ ¡ADVERTENCIA!

- ▶ Este es un electrodoméstico pesado. Manipúlelo con la ayuda de otra persona.
- ▶ Mantenga todo el material de embalaje fuera del alcance de los niños y deséchelo de forma respetuosa con el medio ambiente.
- ▶ Saque el electrodoméstico de su embalaje.
- ▶ Retire todos los materiales de embalaje.

Condiciones ambientales

La temperatura ambiente debería encontrarse siempre entre 10 °C y 43 °C, ya que puede influir en la temperatura del interior del electrodoméstico y en su consumo energético. No instale el electrodoméstico cerca de otros electrodomésticos emisores de calor (hornos, neveras) sin aislamiento.

Recomendaciones de espacio

Espacio recomendado (mm) al abrir la puerta:

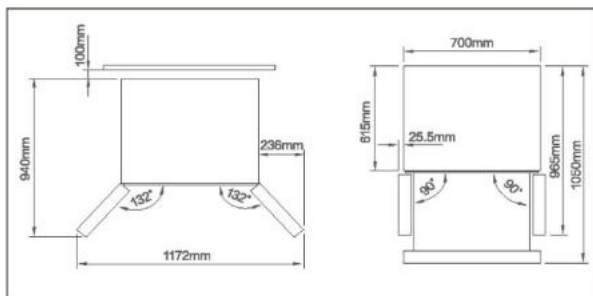

Sección cruzada de ventilación

Para lograr una ventilación suficiente del electrodoméstico por razones de seguridad, debe observarse la información de las secciones cruzadas de ventilación requeridas.

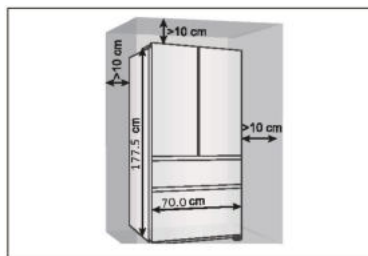

Nivelación del electrodoméstico

Este electrodoméstico debe colocarse sobre una superficie plana y sólida.

1. Incline el frigorífico ligeramente hacia atrás.
2. Ajuste las patas al nivel deseado.

Asegúrese de que la distancia a la pared del lado de la bisagra sea de al menos 10 cm para que la puerta se abra correctamente.

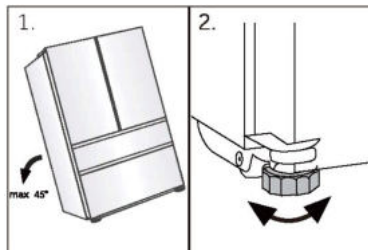

i Nota:

Para un electrodoméstico independiente: este electrodoméstico de refrigeración no está diseñado para ser utilizado como un electrodoméstico integrado.

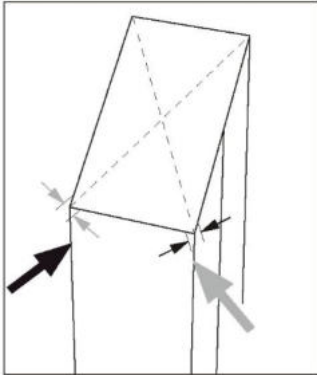

3. Puede comprobarse la estabilidad golpeando alternativamente las diagonales. El ligero bamboleo debe ser el mismo en ambas direcciones. De lo contrario, el marco puede deformarse y resultar en fugas en las juntas de la puerta. Una ligerísima inclinación hacia atrás facilita el cierre de las puertas.

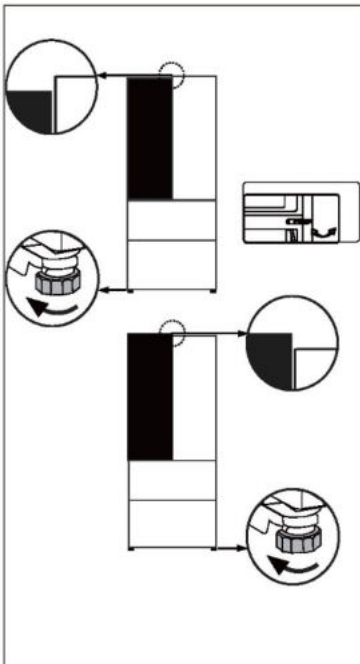

Ajuste de las puertas

Si las puertas no están niveladas, este desajuste puede ser solucionado de la siguiente manera:

Utilizando las patas ajustables / la bisagra ajustable

Gire la pata ajustable o la bisagra ajustable según la dirección de la flecha para subir o bajar la pata. Las bisagras ajustables se pueden ajustar con una llave Allen de 6 mm.

Póngase en contacto con el servicio posventa si es necesario.

i Nota:

Durante el uso futuro del frigorífico, las puertas pueden desnivelarse por el peso de los alimentos almacenados. En ese caso, ajuste siguiendo las instrucciones anteriores.

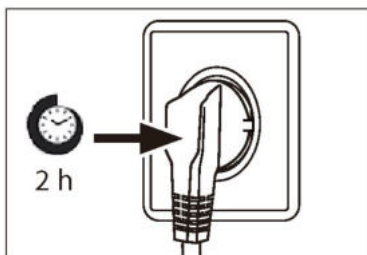
**Tiempo de espera**

El aceite de lubricación sin mantenimiento se encuentra en la cápsula del compresor. Este aceite puede pasar por el sistema de tuberías cerradas durante el transporte si el electrodoméstico está inclinado. Antes de conectar el electrodoméstico a la fuente de alimentación, espere al menos 2 horas para que el aceite vuelva a entrar en la cápsula.

Conexión eléctrica

Antes de cada conexión, compruebe si:

- ▶ La fuente de alimentación, la toma de corriente y el fusible son adecuados para la placa de clasificación.
- ▶ La toma de corriente tiene conexión a tierra y no tiene múltiples contactos ni extensiones.
- ▶ El enchufe y la toma de corriente encajan perfectamente.

Conecte el enchufe a una toma de corriente doméstica correctamente instalada.

¡ADVERTENCIA!

Para evitar riesgos, solo el servicio de atención al cliente debe reemplazar un cable de alimentación dañado (ver tarjeta de garantía).

Ficha del producto conforme al Reglamento UE n.º 2019/2016

| | |
|--|---|
| Marca | Haier |
| Nombre del modelo / identificador | HFR3718ENMM HFR3718ENMD HFR3718ENGB HFR3718ENMD(UK) |
| Categoría del modelo | Frigorífico-congelador |
| Clase de eficiencia energética | E |
| Consumo anual de energía (kWh/año) (1) | 287 |
| Volumen total (L) | 402 |
| Volumen del compartimento frigorífico (L) | 209 |
| Volumen del congelador (L) | 140 |
| Volumen del compartimento de refrigeración (L) | 53 |
| Estrellas |  |
| Sistema Frost-free | Sí |
| Capacidad de congelación (kg/24 h) | 10 |
| Clasificación climática (2) | SN-N-ST-T |
| Clase de emisión de ruido y emisiones de ruido acústico en el aire (db (A) re 1pW) | C(37) |
| Tiempo de aumento de la temperatura (h) | 12 |
| Tipo de electrodoméstico | Independiente |

Explicaciones:

- Sí
- (1) Basado en los resultados de la prueba de conformidad normativa durante 24 horas. El consumo real depende del uso y de la ubicación del electrodoméstico.
 - (2) Calificación climática SN: Este electrodoméstico está diseñado para ser utilizado a una temperatura ambiente comprendida entre + 10 °C y +32 °C
 Calificación climática N: Este electrodoméstico está diseñado para ser utilizado a una temperatura ambiente comprendida entre + 16 °C y +32 °C
 Calificación climática ST: Este electrodoméstico está diseñado para ser utilizado a una temperatura ambiente comprendida entre + 16 °C y +38 °C
 Calificación climática T: Este electrodoméstico está diseñado para ser utilizado a una temperatura ambiente comprendida entre + 16 °C y +43 °C

Datos técnicos adicionales

| | |
|--------------------------|-------------------|
| Voltaje / Frecuencia | 220-240V ~ / 50Hz |
| Corriente de entrada (A) | 1,8 |
| Fusible principal (A) | 15 |
| Refrigerante/cantidad | R600a/58g |
| Tamaño (Al/An/Pr en mm) | 1775/700/675 |

Recomendamos nuestro Servicio de atención al cliente Haier y el uso de repuestos originales.

Si tiene algún problema con su electrodoméstico, compruebe primero la sección SOLUCIÓN DE PROBLEMAS.

Si no encuentra una solución allí, póngase en contacto con

- ▶ su distribuidor local o
- ▶ nuestro Centro europeo de atención al cliente (ver números de teléfono listados abajo) o
- ▶ el área de servicio y asistencia en www.haier.com, donde puede activar la
- ▶ solicitud de servicio y encontrar las Preguntas frecuentes.

Para ponerse en contacto con nuestro Servicio, asegúrese de tener los siguientes datos disponibles.

Puede encontrar la información en la placa de datos.

Modelo _____

N.º de serie _____

Compruebe también la tarjeta de garantía suministrada con el producto en caso de garantía.

| Centro europeo de atención al cliente | | |
|---------------------------------------|--------------------|---|
| País* | Número de teléfono | Costes |
| Haier Italy (IT) | 199 100 912 | |
| Haier Spain (ES) | 902 509 123 | |
| Haier Germany (DE) | 0180 5 39 39 99 | <ul style="list-style-type: none"> • 14 ct/min teléfono fijo • máx. 42 ct/min móvil |
| Haier Austria (AT) | 0820 001 205 | <ul style="list-style-type: none"> • 14,53 ct/min teléfono fijo • máx. 20 ct/min el resto |
| Haier United Kingdom (UK) | 0333 003 8122 | |
| Haier France (FR) | 0980 406 409 | |

*Para otros países, consulte www.haier.com

Haier Europe Trading S.r.l

Sucursal Reino Unido

Westgate House, Westgate, Ealing

Londres, W5 1YY

*Duración de la garantía del electrodoméstico de refrigeración:

La garantía mínima es de: 2 años para los países de la UE, 3 años para Turquía, 1 año para el Reino Unido, 1 año para Rusia, 3 años para Suecia, 2 años para Serbia, 5 años para Noruega, 1 año para Marruecos, 6 meses para Argelia, Túnez sin garantía legal, al no requerirse.

*El período de piezas de repuesto para la reparación del aparato:

Los termostatos, los sensores de temperatura, las placas de circuito impresas y las fuentes de luz están disponibles durante un período mínimo de 7 años después de la comercialización de la última unidad del modelo.

Las asas, bisagras, bandejas y cestas lo están durante un período mínimo de 7 años, y las juntas durante un período mínimo de 10 años después de la comercialización de la última unidad del modelo.

*Para más información sobre el producto, consulte <https://eprel.ec.europa.eu/> o escanee el código QR en la etiqueta energética suministrada con el electrodoméstico.

| | | |
|--|--|----|
| <u>5 Informations sur la sécurité</u> | Avant la première utilisation | 6 |
| | Installation | 6 |
| | Utilisation quotidienne | 7 |
| <u>10 Utilisation prévue</u> | | |
| <u>11 Description du produit</u> | | |
| <u>12 Panneau de commande</u> | | |
| <u>13 Utilisation</u> | Verrouillage/Déverrouillage du panneau | 13 |
| | Mode Auto Set | 14 |
| | Régler la température du réfrigérateur | 15 |
| | Régler la température du congélateur | 15 |
| | Fonction Super Cool | 16 |
| | Fonction Super Freeze | 16 |
| | Fonction My Zone | 17 |
| | Fonction Holiday | 17 |
| <u>21 Matériel</u> | | |
| <u>23 Conseils d'économie d'énergie</u> | | |
| <u>24 Entretien et nettoyage</u> | | |
| <u>25 Dépannage</u> | | |
| <u>30 Installation</u> | | |
| <u>33 Données techniques</u> | | |
| <u>35 Service clientèle</u> | | |

Merci d'avoir acheté un produit Haier.

Veillez lire attentivement ces instructions avant d'utiliser cet appareil. Les instructions contiennent des informations importantes qui vous aideront à tirer le meilleur parti de l'appareil et à assurer l'installation, l'utilisation et l'entretien sûrs et appropriés de celui-ci.

Conservez ce manuel dans un endroit facilement accessible afin que vous puissiez toujours vous y référer pour une utilisation sûre et appropriée de l'appareil.

Si vous vendez l'appareil, si vous le donnez ou si vous le laissez lorsque vous déménagez, assurez-vous que vous transmettez également ce manuel pour que le nouveau propriétaire puisse se familiariser avec l'appareil et les consignes de sécurité.

Accessoires

Vérifiez les accessoires et la littérature conformément à cette liste :



Étiquette
énergie



Carte
de garantie



Manuel de l'utilisateur
Autocollant « OK »



Guide rapide



AVERTISSEMENT : informations importantes sur la sécurité



REMARQUE : informations générales et conseils



Informations environnementales



Mise au rebut

Contribuez à protéger l'environnement et la santé humaine. Jetez l'emballage dans les bacs correspondants pour le recycler. Participez au recyclage des déchets d'appareils électriques et électroniques. Ne jetez pas les appareils marqués de ce symbole avec les déchets ménagers. Ramenez le produit à votre déchetterie locale ou contactez votre bureau municipal.



AVERTISSEMENT !

Risque de blessure ou de suffocation !

Les frigorigènes et les gaz doivent être éliminés par un professionnel. Assurez-vous que le tube du circuit réfrigérant n'est pas endommagé avant d'être correctement éliminé. Débranchez l'appareil du secteur. Coupez le câble d'alimentation et jetez-le. Retirez les clayettes et les tiroirs ainsi que le verrou et les joints de la porte, afin d'éviter que les enfants et les animaux domestiques ne se retrouvent enfermés dans l'appareil.

Avant d'allumer l'appareil pour la première fois, lisez les conseils de sécurité suivants :



AVERTISSEMENT !

Avant la première utilisation

- ▶ Assurez-vous qu'il n'a pas été endommagé pendant le transport.
- ▶ Retirez tous les emballages et gardez-les hors de portée des enfants.
- ▶ Attendez au moins deux heures avant d'installer l'appareil afin de vous assurer que le circuit réfrigérant fonctionne parfaitement.
- ▶ Manipulez toujours l'appareil avec au moins deux personnes parce qu'il est lourd.

Installation

- ▶ L'appareil doit être placé dans un endroit bien ventilé. Garantisiez un espace d'au moins 10 cm au-dessus et autour de l'appareil.
- ▶ Ne placez jamais l'appareil dans un endroit humide ou un endroit où il pourrait être éclaboussé d'eau. Nettoyez et séchez les éclaboussures d'eau et les taches avec un chiffon doux et propre.
- ▶ N'installez pas l'appareil en plein soleil ou à proximité de sources de chaleur (par ex. cuisinières, chauffages).
- ▶ Installez et mettez à niveau l'appareil dans une zone adaptée à sa taille et à son utilisation.
- ▶ Maintenez les ouvertures de ventilation situées dans l'appareil ou dans la structure encastrée libres de toute obstruction.
- ▶ Assurez-vous que les informations électriques figurant sur la plaque signalétique sont conformes à l'alimentation électrique. Si ce n'est pas le cas, contactez un électricien.
- ▶ L'appareil est alimenté par une alimentation de 220-240 VCA/50 Hz. Les variations anormales de tension peuvent provoquer l'arrêt de l'appareil ou endommager le régulateur de température ou le compresseur, ou il peut y avoir un bruit anormal lors du fonctionnement. Dans ce cas, un régulateur automatique doit être monté.
- ▶ N'utilisez pas d'adaptateurs multiprises ni de rallonges.
- ▶ Ne placez pas de systèmes multiprises portatifs ou d'alimentations portatives à l'arrière de l'appareil.
- ▶ Assurez-vous que le câble d'alimentation n'est pas coincé par le réfrigérateur. Ne marchez pas sur le câble d'alimentation.



AVERTISSEMENT !

- ▶ Utilisez une prise de terre séparée pour l'alimentation électrique qui est facile d'accès. L'appareil doit être mis à la terre.
Uniquement pour le Royaume-Uni : le câble d'alimentation de l'appareil est équipé d'une fiche 3 pôles (de mise à la terre) qui s'adapte à une prise standard 3 pôles (de mise à la terre). Ne coupez jamais ou ne démontez jamais la troisième broche (mise à la terre). Une fois l'appareil installé, la fiche doit être accessible.
- ▶ N'endommagez pas le circuit réfrigérant.

Utilisation quotidienne

- ▶ Cet appareil peut être utilisé par des enfants à partir de 8 ans et par des personnes ayant des capacités physiques, sensorielles ou mentales réduites ou un manque d'expérience et de connaissances, s'ils sont sous surveillance ou si on leur a appris à utiliser l'appareil en toute sécurité et s'ils comprennent les risques courus.
- ▶ Les enfants âgés de 3 à 8 ans sont autorisés à remplir et vider les appareils de réfrigération, mais ne sont pas autorisés à les nettoyer ni à les installer.
- ▶ Gardez les enfants âgés de moins de 3 ans à l'écart de l'appareil à moins qu'ils ne soient constamment surveillés.
- ▶ Les enfants ne doivent pas jouer avec l'appareil.
- ▶ Si du gaz réfrigérant ou tout autre gaz inflammable fuit à proximité de l'appareil, fermez la vanne du gaz qui fuit, ouvrez les portes et les fenêtres et ne débranchez pas le câble d'alimentation du réfrigérateur ou de tout autre appareil.
- ▶ Notez que l'appareil est conçu pour fonctionner dans une plage de température ambiante spécifique comprise entre 10 °C et 43 °C. L'appareil peut ne pas fonctionner correctement s'il est laissé pendant une longue période à une température inférieure ou supérieure à la plage indiquée.
- ▶ Ne placez pas d'objets instables (objets lourds, récipients remplis d'eau) sur le dessus du réfrigérateur, pour éviter les blessures corporelles causées par une chute ou une électrocution causée par le contact avec de l'eau.
- ▶ Ne tirez pas sur les balconnets. La porte peut être tirée en biais, le porte-bouteilles peut être retiré ou l'appareil risque de basculer.
- ▶ Ouvrez et fermez les portes uniquement avec les poignées. L'écart entre les portes et entre les portes et le compartiment est très étroit. Ne mettez pas vos mains dans ces zones pour éviter de vous pincer les doigts. Ouvrez ou fermez les portes du réfrigérateur uniquement lorsqu'il n'y a pas d'enfants dans le rayon de mouvement de la porte.



AVERTISSEMENT !

- ▶ Ne conservez pas et n'utilisez pas de matières corrosives, explosives ou inflammables dans l'appareil ou à proximité.
- ▶ Ne conservez pas de médicaments, de bactéries ou d'agents chimiques dans l'appareil. Cet appareil est un appareil électroménager. Il n'est pas recommandé pour stocker des produits qui nécessitent des températures strictes.
- ▶ Ne conservez jamais des liquides dans des bouteilles ou des canettes (en dehors des spiritueux avec un degré d'alcool très élevé), en particulier les boissons gazeuses, dans le congélateur car ceux-ci pourraient exploser durant la congélation.
- ▶ Vérifiez l'état des aliments si l'intérieur du congélateur s'est réchauffé.
- ▶ Ne réglez pas une température inutilement basse dans le compartiment du réfrigérateur. Des températures inférieures peuvent se produire à des réglages élevés. Attention : les bouteilles peuvent éclater
- ▶ Ne touchez pas les produits surgelés avec les mains mouillées (portez des gants). Ne mangez surtout pas les glaces à l'eau juste après les avoir sorties du compartiment congélateur. Vous risquez de vous blesser ou de vous brûler à cause du froid. Premiers secours : mettez immédiatement sous l'eau froide. Ne retirez pas !
- ▶ Ne touchez pas la surface intérieure du compartiment congélateur lorsqu'il est en fonctionnement, en particulier avec les mains mouillées, car vos mains peuvent geler sur la surface.
- ▶ Débranchez l'appareil en cas de coupure de courant ou avant de le nettoyer. Attendez au moins 7 minutes avant de redémarrer l'appareil, car des démarrages trop fréquents risqueraient d'endommager le compresseur.
- ▶ N'utilisez pas des appareils électriques à l'intérieur des compartiments de conservation des aliments de l'appareil, sauf s'ils correspondent aux modèles recommandés par le fabricant.
Entretien/nettoyage
- ▶ Veillez à superviser les enfants s'ils effectuent le nettoyage et l'entretien.
- ▶ Débranchez l'appareil du secteur avant d'effectuer tout entretien courant. Attendez au moins 7 minutes avant de redémarrer l'appareil, car des démarrages trop fréquents risqueraient d'endommager le compresseur.



AVERTISSEMENT !

- ▶ Tenez la fiche, pas le câble, lorsque vous débranchez l'appareil.
- ▶ Ne nettoyez pas l'appareil à l'aide de brosses dures, de brosses métalliques, de détergents en poudre, d'essence, d'acétate d'amyle, d'acétone et de solutions organiques similaires, d'acides ou de solutions alcalines. Nettoyez-le avec un détergent spécial pour réfrigérateur afin d'éviter de l'endommager.
- ▶ Ne raclez pas le givre et la glace avec des objets tranchants. N'utilisez pas de pulvérisateurs ni de réchauffeurs électriques comme des nettoyeurs à vapeur, des sèche-cheveux ou d'autres sources de chaleur pour éviter d'endommager les pièces en plastique.
- ▶ N'utilisez pas de dispositifs mécaniques ou d'autres moyens pour accélérer le processus de dégivrage, hormis ceux recommandés par le fabricant.
- ▶ Si le cordon d'alimentation est endommagé, faites-le remplacer par le fabricant, le service clientèle ou un électricien qualifié pour éviter tout risque d'accident.
- ▶ N'essayez pas de réparer, démonter ou modifier l'appareil vous-même. En cas de réparation, veuillez contacter notre service clientèle.
- ▶ Éliminez la poussière à l'arrière de l'appareil au moins une fois par an pour éviter tout risque d'incendie, ainsi que l'augmentation de la consommation d'énergie.
- ▶ Ne pulvérisiez pas et ne rincez pas l'appareil pendant le nettoyage.
- ▶ N'utilisez pas de jet d'eau ou de vapeur pour nettoyer l'appareil.
- ▶ Ne nettoyez pas les clayettes froides en verre à l'eau chaude. Un changement soudain de température peut casser le verre.

Informations sur les gaz réfrigérants



AVERTISSEMENT !

L'appareil contient de l'ISOBUTANE, un réfrigérant inflammable (R600a). Assurez-vous que le circuit du réfrigérant n'est pas endommagé pendant le transport ou l'installation. Les fuites de frigorigène peuvent provoquer des blessures oculaires ou s'enflammer. Si un dommage s'est produit, gardez les sources de feu ouvert à l'écart, aérez complètement la pièce, ne branchez pas ou ne débranchez pas les cordons d'alimentation de l'appareil ou de tout autre appareil. Informez le service clientèle.

En cas de contact du réfrigérant avec les yeux, rincez-les immédiatement à l'eau courante et appelez immédiatement un oculiste.

Utilisation prévue

Cet appareil est destiné à réfrigérer et à congeler les aliments. Il a été conçu exclusivement pour une utilisation dans les habitations et des applications similaires telles que les espaces de cuisine dans les magasins, bureaux et autres environnements de travail ; les habitations rurales et par les clients dans les hôtels, motels et autres environnements de type résidentiel, ainsi que dans les chambres d'hôtes ou B&B et activités de restauration. Il n'est pas destiné à un usage commercial ou industriel.

Les changements ou modifications apportés à l'appareil ne sont pas autorisés. Une utilisation non prévue peut entraîner des risques et la perte de garantie.

Normes et directives et

Ce produit satisfait aux exigences de toutes les directives CE applicables avec les normes harmonisées correspondantes et les normes du Royaume-Uni, qui prévoient le marquage CE et UK.



ATTENTION !

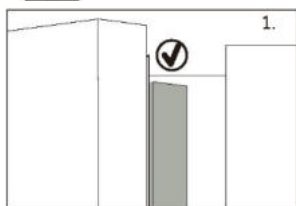

Lorsque vous fermez la porte, la bande verticale de la porte gauche doit être pliée à l'intérieur (1).

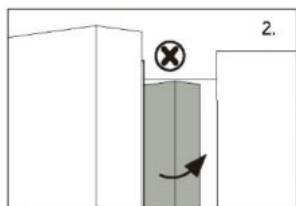

Si vous essayez de fermer la porte gauche et que la bande de la porte verticale n'est pas pliée (2), vous devriez la plier d'abord, sinon la bande de la porte frappera la tige de fixation ou la porte de droite. Ainsi, il y aura un dommage au niveau de la bande de la porte ou une fuite se produira.

Il y a un filament chauffant à l'intérieur du cadre. La température de la surface augmentera légèrement, ce qui est normal et n'affectera pas le fonctionnement de l'appareil.

REMARQUE

En raison des changements techniques et de différents modèles, certaines des illustrations de ce manuel peuvent différer de votre modèle.



A: Compartiment réfrigérateur

- 1 Lampe à LED du réfrigérateur
- Bandeau de porte
- 2 Bandeau de porte
- 3 Porte-bouteille (en haut à gauche)
- 4 Porte-bouteille (au milieu à gauche)
- 5 Porte-bouteille (en bas à gauche)
- 6 Porte-bouteille (en haut à droite)
- 7 Porte-bouteille (au milieu à droite)
- 8 Porte-bouteille (en bas à droite)
- 9 Clayette en verre
- 10 Clayette en verre
- 11 Clayette en verre
- 12 Clayette en verre
- 13 Tiroir My Zone

B: Compartiment congélateur

- 14 Plateau coulissant
- 15 Tiroir supérieur du congélateur
- 16 Tiroir inférieur du congélateur

Panneau de commande

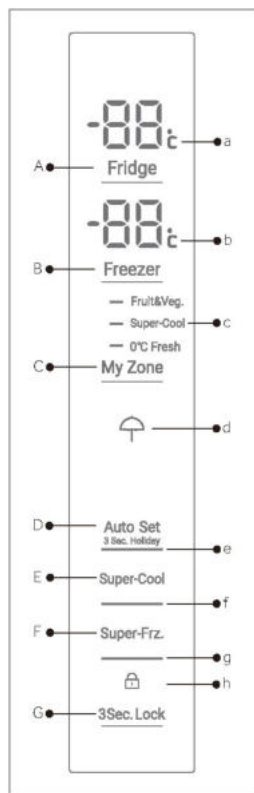

Touches :

- A Réglage de la température du réfrigérateur
- B Réglage de la température du congélateur
- C Réglage de My Zone
- D Marche/arrêt du mode Auto Set et de la fonction Holiday
- E Marche/arrêt de la fonction Super Cool
- F Marche/arrêt de la fonction Super Freeze
- G Verrouillage/déverrouillage du panneau

Indicateurs :

- a Température du compartiment réfrigérateur
- b Température du compartiment congélateur
- c Fonction My Zone
- d Fonction Holiday
- e Mode Auto Set
- f Fonction Super-Cool
- g Fonction Super-Freeze
- h Verrouillage du panneau

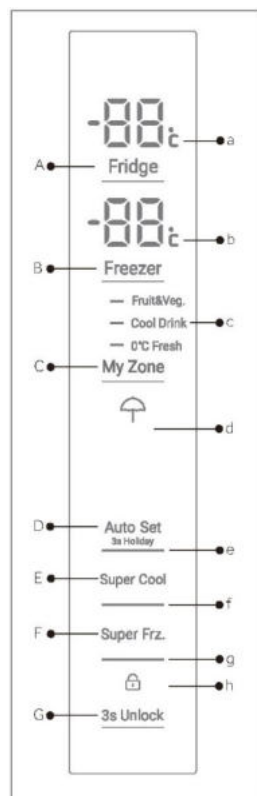

HFR3718ENGB

HFR3718ENMM/
HFR3718ENMD/
HFR3718ENMD(UK)

Avant la première utilisation

- ▶ Retirez tous les emballages, gardez-les hors de la portée des enfants, puis jetez-les d'une manière respectueuse de l'environnement.
- ▶ Nettoyez l'intérieur et l'extérieur de l'appareil avec de l'eau et un détergent doux avant d'y mettre des aliments.
- ▶ Une fois l'appareil à plat et nettoyé, attendez au moins 2 à 5 heures avant de le brancher à l'alimentation électrique. Voir la section INSTALLATION.
- ▶ Pré-réfrigérez les compartiments à des réglages élevés avant de les remplir d'aliments. La fonction Super Frz. permet de refroidir rapidement les compartiments.
- ▶ La température du réfrigérateur et celle du congélateur sont réglées automatiquement sur 5 °C et -18 °C respectivement. Ce sont les paramètres recommandés. Si vous le souhaitez, vous pouvez modifier ces températures manuellement. Voir MODE DE RÉGLAGE MANUEL.

Touches tactiles

Les touches du panneau de commande sont des touches tactiles qui réagissent dès que le doigt les touche légèrement.

Allumer/éteindre l'appareil

L'appareil fonctionne dès qu'il est branché sur l'alimentation électrique.

Lorsque vous allumez l'appareil pour la première fois, les températures réelles du réfrigérateur et du congélateur (« a » et « b ») s'affichent. L'écran clignote. Si les portes sont fermées, l'écran s'éteint au bout de 30 secondes. Le verrouillage du panneau est peut-être actif.



REMARQUE : Préréglages

- ▶ L'appareil est réglé à la température recommandée de 5 °C (réfrigérateur) et de -18 °C (congélateur). Dans des conditions ambiantes normales, vous n'avez pas besoin de régler la température.
- ▶ La fonction de préréglage du tiroir My Zone est Fruit&Veg.
- ▶ Lorsque l'appareil est mis en marche après avoir été débranché de l'alimentation principale.
- ▶ Il peut falloir jusqu'à 12 heures pour que les températures appropriées soient atteintes.

Videz l'appareil avant de l'éteindre. Pour éteindre l'appareil, tirez le cordon d'alimentation pour le sortir de la prise d'alimentation.

Mode veille

L'écran s'éteint automatiquement 30 secondes après que vous ayez appuyé sur une touche. L'écran est verrouillé automatiquement. Il s'allume automatiquement lorsque vous appuyez sur n'importe quelle touche ou lorsque vous ouvrez la porte/le tiroir.

Verrouillage/Déverrouillage du panneau

L'écran s'éteint automatiquement 30 secondes après que vous ayez appuyé sur une touche. L'écran est verrouillé automatiquement. Il s'allume automatiquement lorsque vous appuyez sur n'importe quelle touche ou lorsque vous ouvrez la porte/le tiroir.

- ▶ Appuyez sur la touche « G » pendant 3 secondes pour bloquer tous les éléments du panneau contre l'activation. Le voyant « h » correspondant s'affiche maintenant.
- ▶ Pour déverrouiller, appuyez à nouveau sur la touche.



HFR3718ENMM/
HFR3718ENMD/
HFR3718ENMD(UK)

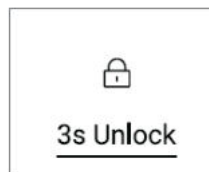

HFR3718ENGB



REMARQUE : Verrouillage du panneau

Le panneau de commande est automatiquement bloqué contre l'activation si aucune touche n'est touchée pendant 30 secondes. Pour tous les réglages, le panneau de commande doit être déverrouillé.

Alarme d'ouverture de porte

Lorsque l'une des portes du réfrigérateur est ouverte pendant plus de 3 minutes, l'alarme d'ouverture de porte retentit. L'alarme peut être interrompue en fermant la porte. Si la porte est laissée ouverte pendant plus de 7 minutes, la lumière à l'intérieur du réfrigérateur et l'éclairage du panneau de commande s'éteignent automatiquement.

Sélectionner le mode de fonctionnement

Vous devrez peut-être sélectionner l'une des deux manières suivantes pour régler l'appareil :

Mode Auto Set

Si aucune exigence particulière n'est requise, nous vous recommandons d'utiliser le mode Auto Set : l'appareil peut automatiquement ajuster le réglage de la température en fonction de la température ambiante et du changement de température dans l'appareil.

Cette fonction ne nécessite aucune intervention manuelle.

1. Déverrouillez le panneau en appuyant sur la touche « G » s'il est verrouillé.
2. Appuyez sur la touche « D ».
3. Le voyant « e » s'allume et la fonction est activée.

En répétant les étapes ci-dessus ou en sélectionnant une autre fonction, cette fonction peut être éteinte à nouveau.

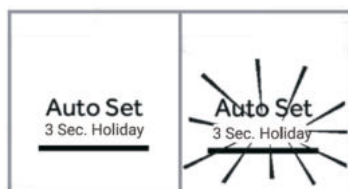

Mode de réglage manuel

Si vous souhaitez régler manuellement la température de l'appareil afin de conserver un aliment particulier, vous pouvez régler la température à l'aide d'une touche de réglage de la température :



REMARQUE : Conflit avec d'autres fonctions

La température ne peut pas être réglée, si une autre fonction (Super-Cool, Super-Freeze, Holiday ou Auto Set) est activée ou si l'affichage est verrouillé. Le voyant correspondant clignote avec un signal sonore.

Régler la température du réfrigérateur

Si aucune exigence particulière n'est requise, nous vous recommandons d'utiliser le mode Auto Set : l'appareil peut automatiquement ajuster le réglage de la température en fonction de la température ambiante et du changement de température dans l'appareil.

Cette fonction ne nécessite aucune intervention manuelle.

1. Déverrouillez le panneau en appuyant sur la touche « G » s'il est verrouillé.
2. Appuyez sur la touche « A » (Réfrigérateur) pour sélectionner le compartiment réfrigérateur. La température réelle du compartiment réfrigérateur s'affiche.
3. Appuyez à plusieurs reprises sur la touche « A » (Réfrigérateur) jusqu'à ce que la valeur souhaitée clignote. Un signal sonore retentit à chaque fois que vous appuyez sur la touche. La température diminue par palier de 1 °C d'un minimum de 1 °C jusqu'à un maximum de 9 °C. La température optimale dans le réfrigérateur est de 5 °C. Des températures plus froides entraînent une consommation d'énergie inutile.
4. Appuyez sur n'importe quelle touche sauf « A » (Réfrigérateur) pour confirmer, ou le réglage se confirme automatiquement au bout de 5 secondes. La température affichée cesse de clignoter.

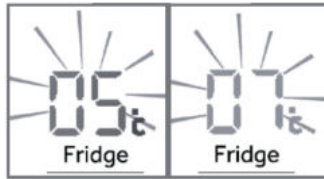

Régler la température du congélateur

1. Déverrouillez le panneau en appuyant sur la touche « G » s'il est verrouillé.
2. Appuyez sur la touche « B » (Congélateur) pour sélectionner le compartiment congélateur. La température réelle du compartiment congélateur s'affiche.
3. Appuyez à plusieurs reprises sur la touche « B » (Congélateur) jusqu'à ce que la valeur souhaitée clignote. Un signal sonore retentit à chaque fois que vous appuyez sur une touche. La température augmente par séquences de 1 °C, allant de -14 °C à -24 °C. La température optimale dans le congélateur est de -18 °C. Des températures plus froides entraînent une consommation d'énergie inutile.
4. Appuyez sur n'importe quelle touche sauf « B » (Congélateur) pour confirmer, ou le réglage se confirme automatiquement au bout de 5 secondes. La température affichée cesse de clignoter.



AVIS : Influences sur les températures

Les températures intérieures sont influencées par les facteurs suivants.

- ▶ Température ambiante
- ▶ Fréquence d'ouverture de la porte
- ▶ Quantité d'aliments stockés
- ▶ Installation de l'appareil

Fonction Super-Cool

Activez la fonction Super-Cool si une grande quantité d'aliments doit être conservée (par exemple après avoir fait les courses). La fonction Super-Cool accélère le refroidissement des aliments frais et évite un réchauffement indésirable des produits déjà entreposés. Lorsque la fonction démarre, la température est proche de +1 °C.

1. Déverrouillez le panneau en appuyant sur la touche « G » s'il est verrouillé.
2. Appuyez sur la touche « E » (Super-Cool).
3. Le voyant « f » s'allume et la fonction est activée.

En répétant les étapes ci-dessus ou en sélectionnant une autre fonction, cette fonction peut être éteinte à nouveau.

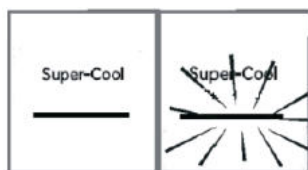

REMARQUE : Arrêt automatique

Cette fonction est automatiquement désactivée après avoir fonctionné environ 4 heures.

Fonction Super-Freeze

Les aliments frais doivent être congelés le plus rapidement possible au cœur. Cela permet de préserver une valeur nutritive, un aspect et un goût optimaux. La fonction Super-Freeze accélère la congélation des aliments frais et évite un réchauffement indésirable des produits déjà entreposés. Si vous avez besoin de congeler une grande quantité d'aliments en une fois, il est recommandé de régler la fonction Super-Freeze à l'avance pendant 24 h avant d'utiliser la chambre congelée. Lorsque la fonction démarre, la température est inférieure à -24 °C.

1. Déverrouillez le panneau en appuyant sur la touche « G » s'il est verrouillé.
2. Appuyez sur la touche « F » (Super-Freeze).
3. Le voyant « g » s'allume et la fonction est activée.

En répétant les étapes ci-dessus ou en sélectionnant une autre fonction, cette fonction peut être éteinte à nouveau.

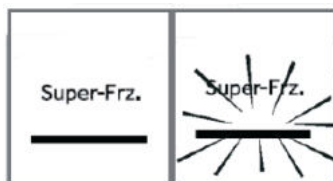



REMARQUE : Arrêt automatique

La fonction Super-Freeze s'éteint automatiquement au bout de 50 heures. L'appareil est ensuite utilisé à la température réglée auparavant.

Fonction Holiday

Cette fonction permet de régler la température du réfrigérateur de façon permanente à 17 °C. Cela permet de garder la porte du réfrigérateur vide fermée sans que des odeurs ou des moisissures se développent pendant une longue absence (p.ex. pendant les vacances). Le compartiment congélateur peut être réglé librement.

1. Déverrouillez le panneau en appuyant sur la touche « G » s'il est verrouillé.
2. Appuyez sur la touche « E » (Super-Cool) pendant 3 secondes. Le voyant « d » s'allume et la fonction est activée.

En répétant les étapes ci-dessus ou en sélectionnant une autre fonction, cette fonction peut être éteinte à nouveau.



AVERTISSEMENT !

En mode Holiday, les icônes « Fruit&Veg », « Super Cool ou Cool Drink », « 0°C Fresh » dans My Zone s'éteignent et la température de My Zone ne peut pas être réglée. Le compartiment réfrigérateur et la zone My Zone s'affichent dans le réglage précédent une fois la fonction Holiday désactivée.

Activez la fonction Holiday, lorsque la température ambiante est supérieure à 17 °C. La température du compartiment réfrigérateur est alors maintenue à environ 17 °C. Lorsque la température ambiante est inférieure ou égale à 17 °C, la température du compartiment réfrigérateur peut atteindre la température ambiante.

Tiroir My Zone

Le compartiment réfrigérateur est équipé d'un tiroir My Zone. Les fonctions suivantes sont disponibles :

Fonction Fruit & Veg.

Cette fonction convient à la conservation de fruits et légumes frais.

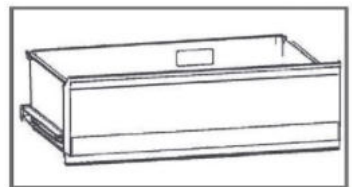



REMARQUE : Fonction Fruit & Veg.

Les fruits sensibles au froid comme l'ananas, l'avocat, les bananes, les pamplemousses et les légumes tels que les pommes de terre, les aubergines, les haricots, les concombres, les courgettes et les tomates et le fromage ne doivent pas être conservés dans le tiroir My Zone.

Fonction 0°C Fresh

Cette fonction permet de régler la température du tiroir My Zone sur 0 °C. Convient à la conservation d'aliments frais tels que la viande ou le poisson. La plupart des viandes se conservent mieux à 0 °C.



REMARQUE : Fonction 0°C Fresh

En raison des différents teneurs en eau de la viande, certaines viandes plus humides seront congelées à des températures inférieures à 0 °C. La viande « coupée immédiatement » doit donc être conservée dans le tiroir My Zone, à une température minimale de 0 °C.

Lorsque la fonction 0°C Fresh est activée et que le compartiment réfrigérateur est réglé en dessous du niveau 5, le tiroir My Zone peut être utilisé comme compartiment réfrigérant.

Super Cool (HFR3718ENMM/HFR3718ENMD/HFR3718ENMD(UK))

Cette fonction permet de stocker des produits tels que le fromage, les pâtes fraîches et les produits laitiers. La température du compartiment MyZone est réglée sur +2 °C.

Cool Drink (HFR 3718ENGB)

Cette fonction permet de stocker des produits tels que le fromage, les pâtes fraîches et les produits laitiers. La température du compartiment MyZone est réglée sur +2 °C.



REMARQUE : Tiroir My Zone

- ▶ L'une des trois fonctions du compartiment My Zone doit toujours être activée.
- ▶ Pour réduire la température du compartiment réfrigérateur, utilisez la fonction Super Cool ou Cool Drink. Pour l'augmenter, utilisez la fonction Fruit & Veg.

Sélection de la fonction du tiroir My Zone

1. Déverrouillez le panneau en appuyant sur la touche « G » s'il est verrouillé.
2. Appuyez à plusieurs reprises sur la touche « C » (My Zone) jusqu'à ce que la fonction désirée « c » clignote.
3. Après quelques secondes, le voyant « c » s'allume en continu et le réglage est confirmé.



HFR3718ENMM/
HFR3718ENMD/
HFR3718ENMD(UK)



HFR3718ENGB

Conservation dans le compartiment réfrigérateur

Conservez la température de votre réfrigérateur en dessous de 5 °C.

- ▶ Les aliments chauds doivent avoir refroidi à température ambiante avant d'être placés dans l'appareil.
- ▶ Les aliments conservés au réfrigérateur doivent être lavés et essuyés avant de les entreposer.
- ▶ Les aliments à conserver doivent être correctement emballés hermétiquement pour éviter les altérations d'odeurs ou de goût.
- ▶ Ne conservez pas des quantités excessives d'aliments. Laissez de la place entre les aliments pour permettre à l'air froid de circuler autour d'eux, pour un refroidissement meilleur et plus homogène.
- ▶ Les aliments consommés quotidiennement doivent être conservés à l'avant de la clayette.
- ▶ Laissez un espace entre les aliments et les parois intérieures, pour permettre la circulation de l'air. En particulier, ne placez pas des aliments contre la paroi arrière : les aliments peuvent geler contre la paroi arrière. Évitez tout contact direct des aliments (en particulier les aliments gras ou acides) avec le revêtement intérieur, car l'huile / l'acide peut éroder le revêtement intérieur. Nettoyez les saletés grasses / acides chaque fois que vous en découvrez.
- ▶ Les aliments congelés peuvent être légèrement décongelés dans le compartiment du réfrigérateur. Cela permet d'économiser de l'énergie.
- ▶ Les odeurs désagréables à l'intérieur du réfrigérateur sont un signe que quelque chose a été renversé et qu'il faut nettoyer. Voir ENTRETIEN ET NETTOYAGE.
- ▶ Différents aliments doivent être placés dans différents endroits en fonction de leurs propriétés.

Conservation dans le compartiment congélateur

- ▶ Maintenez la température du congélateur à -18 °C.
- ▶ 24 heures avant de congeler, la fonction Super-Freeze : pour de petites quantités d'aliments de 4 à 6 heures suffisent.
- ▶ Les aliments chauds doivent avoir refroidi à température ambiante avant d'être placés dans le compartiment congélateur.

- ▶ Les aliments coupés en petites portions congèleront plus rapidement et seront plus faciles à décongeler et à cuire. Le poids recommandé pour chaque portion est inférieur à 2,5 kg
- ▶ Il vaut mieux emballer les aliments avant de les mettre dans le congélateur. L'extérieur de l'emballage doit être sec pour éviter que les sacs ne collent les uns aux autres. Les matériaux d'emballage doivent être exempts d'odeurs, étanches à l'air et non toxiques.
- ▶ Afin d'éviter l'expiration des périodes de conservation, veuillez noter la date de congélation, la limite de temps et le nom des aliments présents sur l'emballage en fonction des périodes de conservation des différents aliments.
- ▶ **AVERTISSEMENT** : les acides, les alcalins et le sel, etc., pourraient éroder la surface interne du congélateur. Ne placez pas les aliments contenant ces substances (par ex. poissons de mer) directement sur la surface interne. L'eau salée dans le congélateur doit être nettoyée immédiatement.
- ▶ Ne dépassez pas les temps de conservation des aliments recommandés par les fabricants. Ne sortez que la quantité requise d'aliments du congélateur.
- ▶ Consommez rapidement les aliments décongelés. Les aliments décongelés ne peuvent pas être recongelés à moins qu'ils ne soient d'abord cuits, sinon ils risquent d'être moins comestibles.
- ▶ Ne mettez pas de quantités excessives d'aliments frais dans le compartiment congélateur. Reportez-vous à la capacité de congélation du congélateur - Voir les DONNÉES TECHNIQUES ou les données sur la plaque signalétique.
- ▶ Les aliments peuvent être conservés au congélateur à une température d'au moins -18 °C pendant 2 à 12 mois, en fonction de leurs propriétés (par ex. viande : 3-12 mois, légumes : 6-12 mois)
- ▶ Lorsque vous congelez des aliments frais, évitez de les mettre en contact avec des aliments déjà congelés. Risque de décongélation !

Lorsque vous conservez des aliments surgelés achetés dans le commerce, veuillez suivre ces directives :

- ▶ Suivez toujours les directives du fabricant pour la durée de conservation des aliments. Ne dépassez pas ces directives !
- ▶ Essayez de garder le temps entre l'achat et le stockage le plus court possible pour préserver la qualité des aliments.
- ▶ Achetez des aliments surgelés, qui ont été conservés à une température de -18 °C ou moins.
- ▶ Évitez d'acheter des aliments qui ont de la glace ou du givre sur l'emballage. Cela indique que les produits ont pu être partiellement décongelés et recongelés à un certain moment. Les hausses de température affectent la qualité des aliments.

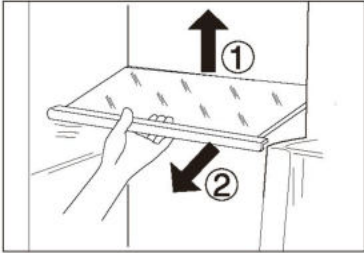
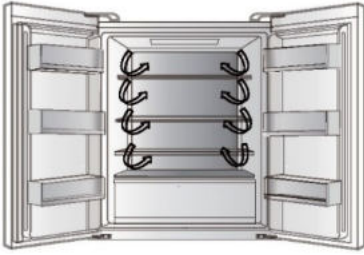

Flux multi-air

1. Le réfrigérateur est équipé d'un système à flux multi-air, avec lequel des flux d'air froids se trouvent au niveau de chaque clayette. Cela permet de maintenir une température uniforme afin de garantir que vos aliments conservent leur fraîcheur pendant plus longtemps.

Clayettes réglables

1. La hauteur des clayettes peut être réglée en fonction de vos besoins de rangement.
2. Pour déplacer une clayette, retirez-la d'abord en levant son bord arrière ① et en la tirant ②.
3. Pour la remettre en place, placez-la sur les ergots des deux côtés et poussez-la dans la position la plus reculée jusqu'à ce que l'arrière de la clayette soit fixé à l'intérieur des fentes sur les côtés.

Balconnets de porte amovibles/ Porte-bouteilles

1. Les balconnets de porte peuvent être retirés pour le nettoyage :
2. Placez les mains de chaque côté du balconnet, soulevez-le ① et tirez-le ②.
3. Pour insérer le balconnet de porte, vous devez suivre les étapes ci-dessus dans l'ordre inverse.

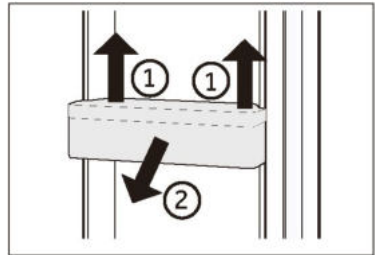

OPTION : indicateur de température OK

L'indicateur de température OK peut être utilisé pour déterminer des températures inférieures à +4 °C. Réduisez progressivement la température si le signe n'indique pas « OK ».

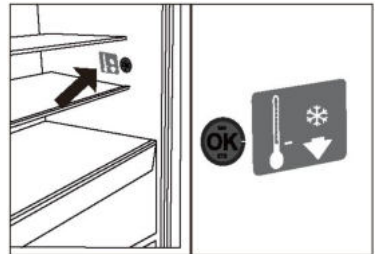

REMARQUE :

Lorsque vous allumez l'appareil, il peut falloir jusqu'à 12 heures pour que les températures appropriées soient atteintes.

Tiroir supérieur du congélateur amovible

1. Sortez le tiroir supérieur du congélateur au maximum.
2. Tirez le plateau de congélation jusqu'à la position d'arrêt, soulevez-le et retirez-le.
3. Soulevez le tiroir jusqu'à ce qu'il soit séparé du bloc support, poussez-le dans le congélateur et inclinez-le pour le sortir.

Pour introduire le tiroir, vous devez effectuer les étapes ci-dessus dans l'ordre inverse.

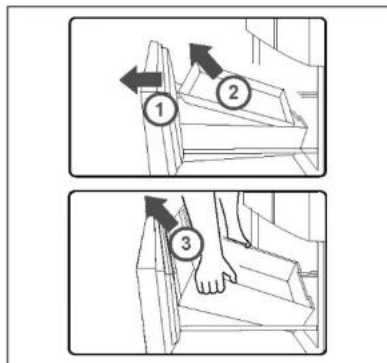

Tiroir inférieur du congélateur amovible

1. Sortez le tiroir inférieur du congélateur au maximum.
2. Soulevez le tiroir jusqu'à ce qu'il soit séparé du bloc support, poussez-le dans le congélateur et inclinez-le pour le sortir.

Pour introduire le tiroir, vous devez effectuer les étapes ci-dessus dans l'ordre inverse.

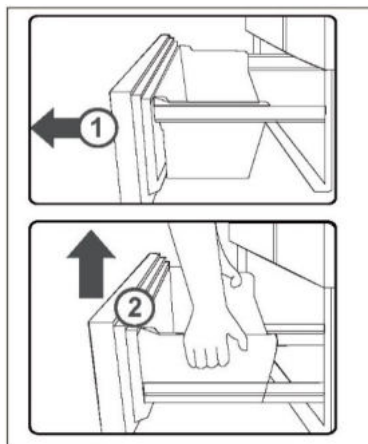

La lumière

La lumière LED à l'intérieur s'allume lorsque la porte est ouverte. Le fonctionnement des lampes n'est affecté par aucun des autres réglages de l'appareil.



Conseils d'économie d'énergie

- ▶ Assurez-vous que l'appareil est bien ventilé (voir INSTALLATION).
- ▶ N'installez pas l'appareil en plein soleil ou à proximité de sources de chaleur (par ex. cuisinières, chauffages).
- ▶ Évitez une température inutilement basse dans l'appareil. Plus vous réglez une température basse dans l'appareil, plus la consommation d'énergie augmente.
- ▶ Des fonctions comme POWER FREEZE consomment plus d'énergie.
- ▶ Laissez les aliments chauds refroidir avant de les mettre dans l'appareil.
- ▶ Ouvrez la porte de l'appareil le moins souvent et le plus rapidement possible.
- ▶ Ne remplissez pas trop l'appareil pour éviter de bloquer la circulation de l'air.
- ▶ Évitez l'air dans l'emballage des aliments.
- ▶ Gardez les joints de la porte propres afin que la porte se ferme toujours correctement.
- ▶ Décongelez les aliments surgelés dans le compartiment de rangement du réfrigérateur.
- ▶ La configuration la plus économe en énergie exige que l'appareil conserve les tiroirs, la boîte de rangement et les clayettes en parfait état, et les aliments doivent être placés le plus loin possible des orifices de sortie de la conduite d'air.



AVERTISSEMENT !

Débranchez l'appareil de l'alimentation électrique avant de le nettoyer.

Nettoyage

Nettoyez l'appareil lorsqu'il n'y a qu'un peu de nourriture ou qu'il n'y a pas de nourriture à l'intérieur.

L'appareil doit être nettoyé toutes les quatre semaines pour un bon entretien et pour éviter les mauvaises odeurs des aliments conservés à l'intérieur.



AVERTISSEMENT !

- ▶ Ne nettoyez pas l'appareil à l'aide de brosses dures, de brosses métalliques, de détergents en poudre, d'essence, d'acétate d'amyle, d'acétone et de solutions organiques similaires, d'acides ou de solutions alcalines. Nettoyez-le avec un détergent spécial pour réfrigérateur afin d'éviter de l'endommager.
- ▶ Ne pulvérisiez pas et ne rincez pas l'appareil pendant le nettoyage.
- ▶ N'utilisez pas de jet d'eau ou de vapeur pour nettoyer l'appareil.
- ▶ Ne nettoyez pas les clayettes froides en verre à l'eau chaude. Un changement soudain de température peut casser le verre.
- ▶ Ne touchez pas la surface intérieure du compartiment de l'appareil, en particulier avec les mains mouillées, car vos mains peuvent geler sur la surface.
- ▶ En cas de réchauffement, vérifiez l'état des produits surgelés.

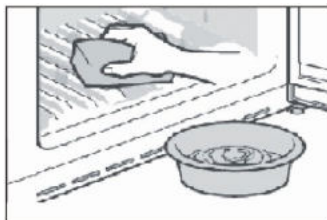

- ▶ Gardez toujours le joint de la porte propre.
- ▶ Nettoyez l'intérieur et le bâti de l'appareil à l'aide d'une éponge imbibée d'eau tiède et de détergent neutre.
- ▶ 1. Veuillez frotter l'intérieur et l'extérieur du réfrigérateur, y compris le joint de porte, le porte-bouteille, les clayettes en verre, les boîtes, etc., avec un torchon doux ou une éponge imbibée d'eau chaude (vous pouvez ajouter un détergent neutre dans l'eau chaude).
- ▶ 2. S'il y a du liquide renversé, retirez toutes les parties contaminées, rincez-les directement sous l'eau du robinet, séchez-les et remettez-les dans le réfrigérateur.
- ▶ 3. S'il y a de la crème (par exemple de la crème, de la crème glacée qui fond), retirez toutes les parties contaminées, placez-les dans de l'eau chaude à 40 °C pendant un certain temps, puis rincez-les à l'eau courante, séchez-les et remettez-les dans le réfrigérateur.
- ▶ 4. Si une petite pièce ou un élément reste coincé à l'intérieur du réfrigérateur (entre les clayettes ou les tiroirs), utilisez une petite brosse souple pour l'éliminer. Si vous ne pouvez pas atteindre la pièce, veuillez contacter le service clientèle Haier
- ▶ Rincez et séchez avec un chiffon doux.
- ▶ Ne nettoyez aucune des parties de l'appareil au lave-vaisselle.
- ▶ Attendez au moins 7 minutes avant de redémarrer l'appareil, car un démarrage fréquent risque d'endommager le compresseur.

Dégivrage

Le dégivrage des compartiments réfrigérateur et congélateur se fait automatiquement ; aucune opération manuelle n'est nécessaire.

Remplacement des lampes LED



AVERTISSEMENT !

Ne remplacez pas la lampe LED vous-même, elle ne doit être remplacée que par le fabricant ou l'agent de maintenance agréé.

Les lampes utilisent des LED comme source lumineuse, avec une faible consommation d'énergie et une longue durée de vie. En cas d'anomalie, veuillez contacter le service clientèle. Reportez-vous au paragraphe SERVICE CLIENTÈLE.

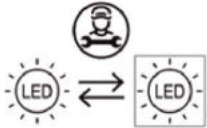

Source de lumière (LED uniquement) remplaçable par un professionnel.

Ce produit contient une source de lumière appartenant à la classe d'efficacité énergétique G.

| Compartment | Tension | Classe d'efficacité énergétique | Modèle |
|------------------------------|---------|---------------------------------|--|
| Lampe à LED du réfrigérateur | 12 V | G | HFR3718ENMM HFR3718ENMD HFR3718ENGB HFR3718ENMD(UK) |

Non-utilisation pendant une période prolongée

Si l'appareil n'est pas utilisé pendant une période prolongée et que vous n'utiliserez pas la fonction Holiday pour le réfrigérateur :

- ▶ Sortez les aliments.
- ▶ Débranchez le cordon d'alimentation.
- ▶ Nettoyez l'appareil selon les instructions ci-dessus.
- ▶ Gardez les portes ouvertes pour éviter la formation de mauvaises odeurs à l'intérieur.



REMARQUE :

N'éteignez l'appareil que si cela est strictement nécessaire.

Déplacement de l'appareil

1. Retirez tous les aliments et débranchez l'appareil.
2. Fixez les clayettes et les autres parties mobiles dans le réfrigérateur et dans le congélateur avec du ruban adhésif.
3. N'inclinez pas le réfrigérateur à plus de 45° pour éviter d'endommager le système de réfrigération.



REMARQUE :

- ▶ Ne soulevez pas l'appareil par ses poignées.
- ▶ Ne placez jamais l'appareil à l'horizontale sur le sol.

Vous pouvez résoudre de nombreux problèmes vous-même sans expertise spécifique. En cas de problème, veuillez vérifier toutes les possibilités indiquées et suivre les instructions ci-dessous avant de contacter un service clientèle. Reportez-vous au paragraphe SERVICE CLIENTÈLE.



AVERTISSEMENT !

- ▶ Avant l'entretien, désactivez l'appareil et débranchez la fiche secteur de la prise secteur.
- ▶ L'équipement électrique ne doit être entretenu que par des experts en électricité qualifiés, car des réparations inappropriées peuvent causer des dommages consécutifs considérables.
- ▶ Une alimentation endommagée ne devrait être remplacée que par le fabricant, son agent de maintenance ou des personnes avec une qualification similaire de manière à éviter tout danger.

| Problème | Cause possible | Solution possible |
|---|---|--|
| Le compresseur ne fonctionne pas. | <ul style="list-style-type: none"> • La fiche secteur n'est pas branchée dans la prise secteur. • L'appareil est en cours de dégivrage | <ul style="list-style-type: none"> • Branchez la fiche secteur. • C'est normal pour un dégivrage automatique |
| L'appareil fonctionne fréquemment ou fonctionne trop longtemps. | <ul style="list-style-type: none"> • La température intérieure ou extérieure est trop élevée. • L'appareil a été hors tension pendant un certain temps. • Une porte de l'appareil n'est pas bien fermée. • La porte a été ouverte trop fréquemment ou trop longtemps. • Le réglage de la température du compartiment congélateur est trop bas. | <ul style="list-style-type: none"> • Dans ce cas, il est normal que l'appareil fonctionne plus longtemps. • Normalement, il faut 8 à 12 heures pour que l'appareil refroidisse complètement. • Fermez la porte/le tiroir et assurez-vous que l'appareil est situé sur un sol à niveau et qu'il n'y a pas d'aliment ou de récipient bloquant la porte. • N'ouvrez pas trop souvent la porte/le tiroir. • Réglez une température plus élevée jusqu'à l'obtention d'une température satisfaisante dans le réfrigérateur. Il faut 24 heures pour que la température du réfrigérateur devienne stable. |

| Problème | Cause possible | Solution possible |
|---|---|---|
| | <ul style="list-style-type: none"> Le joint de la porte est sale, usé, fissuré ou ne correspond pas. La circulation de l'air requise n'est pas garantie. | <ul style="list-style-type: none"> Nettoyez le joint de la porte/ du tiroir ou faites-le remplacer par le service clientèle. Assurez une ventilation adéquate. |
| L'intérieur du réfrigérateur est sale et/ou sent. | <ul style="list-style-type: none"> L'intérieur du réfrigérateur a besoin d'être nettoyé. Des aliments à forte odeur sont conservés au réfrigérateur. | <ul style="list-style-type: none"> Nettoyez l'intérieur du réfrigérateur. Enveloppez soigneusement les aliments. |
| Il ne fait pas suffisamment froid à l'intérieur de l'appareil. | <ul style="list-style-type: none"> La température réglée est trop élevée. Des produits trop chauds ont été stockés. Trop d'aliments ont été mis à l'intérieur en même temps. Les aliments sont trop proches les uns des autres. Une porte/un tiroir de l'appareil n'est pas bien fermé(e). La porte/le tiroir a été ouvert(e) trop fréquemment ou trop longtemps. | <ul style="list-style-type: none"> Réinitialisez la température. Laissez toujours refroidir les aliments avant de les mettre à l'intérieur. Conservez toujours de petites quantités d'aliments. Laissez de la place entre plusieurs aliments pour permettre la circulation de l'air. Fermez la porte/le tiroir. N'ouvrez pas trop souvent la porte/le tiroir. |
| Il fait trop froid à l'intérieur de l'appareil. | <ul style="list-style-type: none"> La température réglée est trop basse. La fonction Super Frz/ Super Cool est activée ou fonctionne depuis trop longtemps. | <ul style="list-style-type: none"> Réinitialisez la température. Éteignez la fonction Super Frz/Super Cool. |
| Formation d'humidité à l'intérieur du compartiment réfrigérateur. | <ul style="list-style-type: none"> Le climat est trop chaud et trop humide. Une porte/un tiroir de l'appareil n'est pas bien fermé(e). La porte/le tiroir a été ouvert(e) trop fréquemment ou trop longtemps. | <ul style="list-style-type: none"> Augmentez la température. Fermez la porte/le tiroir. N'ouvrez pas trop souvent la porte/le tiroir. |

| Problème | Cause possible | Solution possible |
|---|---|---|
| | <ul style="list-style-type: none"> Les récipients contenant des aliments ou des liquides sont laissés ouverts. | <ul style="list-style-type: none"> Laissez refroidir les aliments chauds à température ambiante et couvrez les aliments et les liquides. |
| L'humidité s'accumule sur le réfrigérateur à l'extérieur de la surface ou entre les portes / la porte et le tiroir. | <ul style="list-style-type: none"> Le climat est trop chaud et trop humide. La porte n'est pas fermée hermétiquement. L'air froid de l'appareil et l'air chaud à l'extérieur de celui-ci se condense. | <ul style="list-style-type: none"> C'est normal dans un climat humide et cela va changer lorsque l'humidité diminuera. Assurez-vous que la porte/le tiroir est bien fermé(e). |
| Glace dure et givre dans le compartiment congélateur. | <ul style="list-style-type: none"> Les produits n'ont pas été correctement emballés. Une porte/un tiroir de l'appareil n'est pas bien fermé(e). La porte/le tiroir a été ouvert(e) trop fréquemment ou trop longtemps. Le joint de la porte/du tiroir est sale, usé, fissuré ou ne correspond pas. Quelque chose à l'intérieur empêche la porte / le tiroir de se fermer correctement. | <ul style="list-style-type: none"> Emballer toujours bien les produits. Fermez la porte/le tiroir. N'ouvrez pas trop souvent la porte/le tiroir. Nettoyez le joint de la porte / du tiroir ou remplacez-les par des joints neufs. Repositionnez les clayettes, les balconnets de porte ou les récipients à l'intérieur pour permettre à la porte / au tiroir de se fermer. |
| Les côtés de l'appareil et de la bande de la porte se réchauffent. | <ul style="list-style-type: none"> - | <ul style="list-style-type: none"> Cela est normal. |
| L'appareil émet des sons anormaux. | <ul style="list-style-type: none"> L'appareil n'est pas situé sur un sol plan. L'appareil touche un objet situé à proximité. | <ul style="list-style-type: none"> Réglez le pied pour mettre l'appareil à niveau. Retirez les objets autour de l'appareil. |
| Un léger son doit être entendu comme celui de l'eau courante. | <ul style="list-style-type: none"> - | <ul style="list-style-type: none"> Cela est normal. |

| Problème | Cause possible | Solution possible |
|---|---|--|
| Un bip d'alarme retentit. | <ul style="list-style-type: none"> La porte du compartiment de rangement du réfrigérateur est ouverte. | <ul style="list-style-type: none"> Fermez la porte. |
| Vous entendrez un petit hum. | <ul style="list-style-type: none"> Le système anti-condensation fonctionne. | <ul style="list-style-type: none"> Cela empêche la condensation et est normal. |
| Le système d'éclairage ou de refroidissement à l'intérieur ne fonctionne pas. | <ul style="list-style-type: none"> La fiche secteur n'est pas branchée dans la prise secteur. L'alimentation n'est pas intacte. La lampe LED est hors service. | <ul style="list-style-type: none"> Branchez la fiche secteur. Vérifiez l'alimentation électrique de la pièce. Appelez la société d'électricité locale ! Veillez appeler le service technique pour faire changer la lampe. |

Pour contacter l'assistance technique, visitez notre site web :

<https://corporate.haier-europe.com/en/>

Dans la rubrique « site web », choisissez la marque de votre produit et votre pays. Vous serez redirigé vers le site web spécifique où vous trouverez le numéro de téléphone et le formulaire pour contacter l'assistance technique.

Coupure de courant

En cas de coupure de courant, les aliments devraient rester froids en toute sécurité pendant 5 heures environ. Suivez ces conseils pendant une coupure de courant prolongée, en particulier en été :

- ▶ Ouvrez la porte/le tiroir le moins possible.
- ▶ Ne mettez pas d'aliments supplémentaires dans l'appareil pendant une coupure de courant.
- ▶ Si un préavis de coupure de courant est donné et que la durée de la coupure est supérieure à 5 heures, préparez des glaçons et placez-les dans un récipient en haut du compartiment réfrigérateur.
- ▶ Une inspection des produits est requise immédiatement après la coupure de courant.
- ▶ Étant donné que la température du réfrigérateur augmentera lors d'une coupure de courant ou d'une autre panne, la durée de conservation et la qualité alimentaire des aliments seront réduites. Tout aliment décongelé doit être consommé ou cuit et recongelé (le cas échéant) peu de temps après afin de prévenir les risques pour la santé.

Fonction mémoire pendant la coupure de courant

Lorsque le courant revient, l'appareil continue à fonctionner avec les réglages réglés avant la panne de courant.

Déballage



AVERTISSEMENT !

- ▶ L'appareil est lourd. Manipulez-le toujours avec au moins deux personnes.
- ▶ Conservez tous les emballages hors de la portée des enfants, puis jetez-les d'une manière respectueuse de l'environnement.
- ▶ Sortez l'appareil de l'emballage.
- ▶ Retirez tous les matériaux d'emballage.

Conditions environnementales

La température ambiante doit toujours être comprise entre 10 °C et 43 °C, car elle peut influencer la température à l'intérieur de l'appareil et sa consommation d'énergie. N'installez pas l'appareil à proximité d'autres appareils générant de la chaleur (fours, réfrigérateurs) sans isolation.

Espace recommandé

Espace recommandé (en mm) lorsque la porte est ouverte :

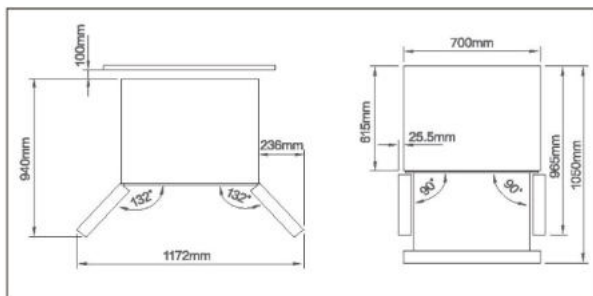

Coupe transversale de ventilation

Pour obtenir une ventilation suffisante de l'appareil pour des raisons de sécurité, il convient de respecter les informations relatives aux coupes transversales de ventilation requises.

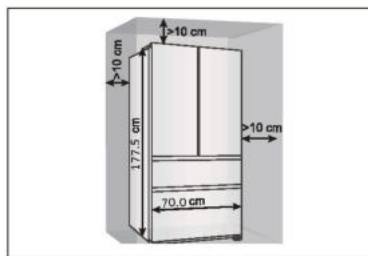

Alignement de l'appareil

L'appareil doit être placé sur une surface plane et solide.

1. Inclinez le réfrigérateur légèrement vers l'arrière.
 2. Réglez les pieds au niveau souhaité.
- Assurez-vous que la distance entre le mur et le côté de la charnière est d'au moins 10 cm pour que la porte s'ouvre correctement.

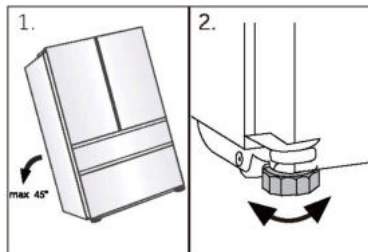

i Remarque :

Pour un appareil en pose libre : cet appareil de réfrigération n'est pas destiné à être utilisé comme un appareil encastré

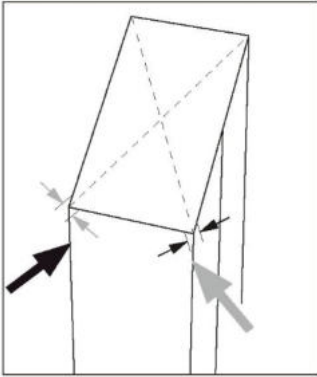

3. La stabilité peut être vérifiée en alternant les diagonales. Le léger flottement doit être le même dans les deux directions. Dans le cas contraire, le cadre peut se déformer ; cela se traduit par des fuites au niveau des joints de la porte. Une faible tendance vers l'arrière facilite la fermeture des portes.

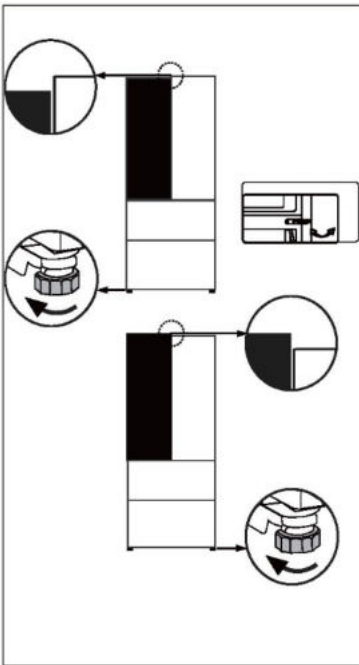

Réglage fin des portes

Si les portes ne se retrouvent pas au même niveau, vous pouvez y remédier de la manière suivante :

Utilisation d'un pied/d'une charnière réglable

Faites tourner le pied ou la charnière réglable dans le sens de la flèche pour faire tourner le pied vers le haut ou vers le bas. Les charnières réglables peuvent être réglées avec une clé Allen de 6 mm.

Contactez le service après-vente si nécessaire.

i Remarque :

Dans l'utilisation future du réfrigérateur, les portes peuvent se retrouver désalignées à cause du poids des aliments stockés. Veuillez ensuite les ajuster selon les méthodes ci-dessus.

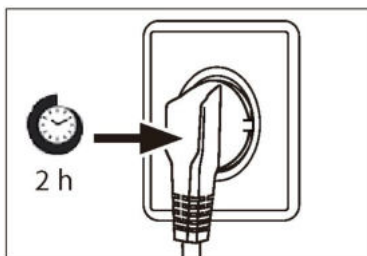

Temps d'attente

L'huile de lubrification sans entretien se trouve dans la capsule du compresseur. Cette huile peut passer par le système fermé de tuyauterie pendant le transport incliné. Avant de brancher l'appareil sur l'alimentation électrique, attendez au moins 2 heures afin que l'huile revienne dans la capsule.

Branchement électrique

Avant chaque branchement, vérifiez si :

- ▶ l'alimentation, la prise et le fusible sont adaptés à la plaque signalétique.
- ▶ la prise de courant est mise à la terre et sans multiprise ni rallonge.
- ▶ la fiche d'alimentation et la prise sont adaptées l'une à l'autre.

Branchez la fiche sur une prise domestique correctement installée.



AVERTISSEMENT !

Pour éviter tout risque, un câble d'alimentation endommagé doit être remplacé par le service à la clientèle (voir carte de garantie).

Fiche du produit selon la réglementation UE n° 2019/2016

| | |
|---|---|
| Marque | Haier |
| Nom du modèle / identifiant | HFR3718ENMM HFR3718ENMD HFR3718ENGB HFR3718ENMD(UK) |
| Catégorie du modèle | Réfrigérateur-congélateur |
| Classe d'efficacité énergétique | E |
| Consommation d'énergie annuelle (kWh/an)(1) | 287 |
| Volume total (l) | 402 |
| Volume du compartiment réfrigérateur (l) | 209 |
| Volume du compartiment congélateur (l) | 140 |
| Volume du compartiment fraîcheur (l) | 53 |
| Nombre d'étoiles |  |
| Système de dégivrage | Oui |
| Capacité de congélation (kg/24h) | 10 |
| Classe climatique (2) | SN-N-ST-T |
| Classe d'émission de bruit et émissions acoustiques dans l'air (db(A) re 1pW) | C(37) |
| Temps de montée en température (h) | 12 |
| Type d'appareil | Autonome |

Explications :

- Oui, fonction présente
- (1) Sur la base des résultats de l'essai de conformité aux normes pendant plus de 24 heures. La consommation réelle dépend de l'utilisation et de l'emplacement de l'appareil.
- (2) Classe climatique SN: cet appareil est destiné à être utilisé à une température ambiante comprise entre +10 °C et +32 °C
Classe climatique N: cet appareil est destiné à être utilisé à une température ambiante comprise entre +16 °C et +32 °C
Classe climatique ST: cet appareil est destiné à être utilisé à une température ambiante comprise entre +16 °C et +38 °C
Classe climatique T: cet appareil est destiné à être utilisé à une température ambiante comprise entre +16 °C et +43 °C

Données techniques supplémentaires

| | |
|--------------------------|---------------------|
| Tension / Fréquence | 220-240 V ~ / 50 Hz |
| Courant d'entrée (A) | 1,8 |
| Fusible principal (A) | 15 |
| Réfrigérant/quantité | R600a/58g |
| Dimensions (H/L/P en mm) | 1 775/700/675 |

Nous recommandons notre Service clientèle Haier et l'utilisation de pièces détachées d'origine.

Si vous rencontrez un problème avec votre appareil, veuillez d'abord consulter le paragraphe DÉPANNAGE.

Si vous ne trouvez pas de solution, veuillez contacter

- ▶ votre revendeur local ou
- ▶ notre centre de service d'appel européen (voir les numéros de téléphone ci-dessous) ou
- ▶ l'espace Service & Assistance à l'adresse www.haier.com où vous pouvez activer la demande
- ▶ de service et trouver également les FAQ.

Pour contacter notre Service, assurez-vous que vous disposez des données suivantes.

Les informations se trouvent sur la plaque signalétique.

Modèle _____

N° de série _____

Vérifiez également la carte de garantie fournie avec le produit en cas de garantie.

| Centre de service d'appel européen | | |
|------------------------------------|---------------------|---|
| Pays* | Numéro de téléphone | Coûts |
| Haier Italy (IT) | 199 100 912 | |
| Haier Spain (ES) | 902 509 123 | |
| Haier Germany (DE) | 0180 5 39 39 99 | <ul style="list-style-type: none"> • 14 centimes/min ligne fixe • max 42 centimes/min mobile |
| Haier Austria (AT) | 0820 001 205 | <ul style="list-style-type: none"> • 14,53 centimes/min ligne fixe • max 20 centimes/min pour tous les autres |
| Haier United Kingdom (UK) | 0333 003 8122 | |
| Haier France (FR) | 0980 406 409 | |

*Pour les autres pays, veuillez vous référer à www.haier.com

Haier Europe Trading S.r.l

Filiale Royaume-Uni

Westgate House, Westgate, Ealing

Londres, W5 1YY

*Durée de la garantie de l'appareil de réfrigération :

La garantie minimale est : 2 ans pour les pays de l'UE, 3 ans pour la Turquie, 1 an pour le Royaume-Uni, 1 an pour la Russie, 3 ans pour la Suède, 2 ans pour la Serbie, 5 ans pour la Norvège, 1 an pour le Maroc, 6 mois pour l'Algérie, aucune garantie légale pour la Tunisie.

*La période des pièces détachées pour la réparation de l'appareil :

Les thermostats, les capteurs de température, les circuits imprimés et les sources de lumière sont disponibles pendant une période minimale de sept ans après la mise sur le marché de la dernière unité du modèle.

Poignées de porte, charnières de porte, bacs et paniers pendant une période minimale de sept ans et joints de porte pendant une période minimale de 10 ans, après la mise sur le marché de la dernière unité du modèle.

*Pour plus d'informations sur le produit, consultez <https://eprel.ec.europa.eu/> ou scannez le code QR sur l'étiquette énergétique fournie avec l'appareil.

| | | |
|--------------------------------------|--|----|
| <u>5 Biztonsági információk</u> | Első használat előtt | 6 |
| | Telepítés | 6 |
| | Napi használat | 7 |
| <u>10 Rendeltetésszerű használat</u> | | |
| <u>11 Termékleírás</u> | | |
| <u>12 Vezérlőpanel</u> | | |
| <u>13 Használat</u> | Panel zárolása/feloldása | 13 |
| | Auto Set mód | 14 |
| | Hűtő hőmérsékletének a beállítása | 15 |
| | Fagyasztó hőmérsékletének a beállítása | 15 |
| | Super Cool funkció | 16 |
| | Super Freeze funkció | 16 |
| | My Zone funkció | 17 |
| | Holiday funkció | 17 |
| <u>21 Berendezés</u> | | |
| <u>23 Energiatakarékosági tippek</u> | | |
| <u>24 Ápolás és tisztítás</u> | | |
| <u>26 Hibaelhárítás</u> | | |
| <u>30 Telepítés</u> | | |
| <u>33 Műszaki adatok</u> | | |
| <u>35 Ügyfélszolgálat</u> | | |

Köszönjük, hogy Haier terméket vásárolt.

A készülék használata előtt olvassa el figyelmesen ezeket az utasításokat. Az utasítások fontos információkat tartalmaznak, amelyek segítenek abban, hogy a lehető legtöbbet hozza ki a készülékből, és szavatolják a biztonságos és megfelelő telepítést, használatot és karbantartást.

Tartsa ezt a kézikönyvet könnyen elérhető helyen, hogy bármikor fellapozhassa a készülék biztonságos és megfelelő használatához.

Ha eladja a készüléket, elajándékozza, vagy a lakásban hagyja költözéskor, győződjön meg arról, hogy ezt a kézikönyvet is átadja, hogy az új tulajdonos megismerhesse a készüléket és a biztonsági figyelmeztetéseket.

Tartozékok

Ellenőrizze a tartozékokat és a szakirodalmat ennek a listának megfelelően:



Energiacímke



Jótállási jegy



Felhasználói kézikönyv
„OK” matrica



Gyors
útmutató



FIGYELMEZTETÉS - Fontos biztonsági információk



MEGJEGYZÉS - Általános információk és tippek



Környezetvédelmi információk

Ártalmatlanítás



Járuljon hozzá a környezet és az emberi egészség védelméhez. Az újrahasznosítás érdekében a csomagolást a megfelelő hulladéktárolóba selejtezze ki. Járuljon hozzá az elektromos és elektronikus berendezések hulladékainak az újrahasznosításához. Ne a háztartási hulladékkal együtt dobja ki az ezzel a szimbólummal jelölt készülékeket. Vigye vissza a terméket a helyi újrahasznosító létesítménybe, vagy vegye fel a kapcsolatot a helyi hivattalal.



FIGYELMEZTETÉS:

Sérülés vagy fulladás veszélye!

A hűtőközegeket és a gázokat szakszerűen kell ártalmatlanítani. Győződjön meg a hűtőkör csövének a sértetlenségéről, mielőtt megfelelően ártalmatlanítaná. Válassza le a készüléket a hálózati tápellátásról. Vágja el a hálózati kábelt és selejtezze ki. Távolítsa el a tálcákat és fiókokat, valamint az ajtóreteszt és a tömítéseket, hogy megakadályozza a gyermekek és háziállatok bezáródását a készülékbe.

A készülék első bekapcsolása előtt olvassa el a következő biztonsági tanácsokat:



FIGYELMEZTETÉS:

Első használat előtt

- ▶ Győződjön meg arról, hogy szállítás során a termék nem sérült.
- ▶ Távolítsa el az összes csomagolóanyagot, és tartsa gyermekektől elzárva.
- ▶ A készülék telepítése előtt várjon legalább két órát a hűtőkör teljes hatékonyságának biztosítása érdekében.
- ▶ Mivel a készülék nehéz, mindig legalább két személy szükséges a kezeléséhez vagy mozgatásához.

Telepítés

- ▶ A készüléket jól szellőző helyre telepítse. Biztosítson legalább 10 cm-es helyet a készülék felett és körül.
- ▶ Soha ne helyezze a készüléket nedves területre vagy olyan helyre, ahol víz fröccsenhet rá. A vízfröccsenéseket és a foltokat törölje le és szárazra puha, tiszta törülközővel.
- ▶ Ne szerelje be a készüléket közvetlen napsugárzásnak kitett helyre vagy hőforrások (pl. kályhák, fűtőberendezések) közelébe.
- ▶ A méretének és felhasználásnak megfelelő helyre szerelje be és állítsa szintbe a készüléket.
- ▶ A berendezésen vagy a beépített szerkezetben a szellőzőnyílásokat ne takarja el.
- ▶ Bizonyosodjon meg arról, hogy az adattáblán olvasható elektromos jellemzők megfelelnek az elérhető tápellátás jellemzőinek. Ellenkező esetben forduljon villanyszerelőhöz.
- ▶ A készülék 220–240 V váltóáramú, 50 Hz-es tápellátást igényel. A rendellenes feszültségingadozás nyomán előfordulhat, hogy a készülék nem indul be, károsodhat a hőmérséklet-vezérlő vagy a kompresszor, illetve működés során rendellenes zaj jelentkezhethet. Hasonló esetben szereljen fel automatikus feszültség szabályozót.
- ▶ Ne használjon több dugós adaptereket és hosszabító kábeleket.
- ▶ Ne helyezzen több hordozható csatlakozót vagy hordozható tápegységet a berendezés mögé.
- ▶ Ügyeljen arra, hogy a tápkábel ne szoruljon a hűtőberendezés alá. Ne lépjen a tápkábelre.



FIGYELMEZTETÉS:

- ▶ A tápegységhez külön földelt aljzatot használjon, amely könnyen hozzáférhető. A készülék mindenképpen földelésre szorul.
Csak az Egyesült Királyság esetén: A készülék tápkábele 3 érintkezős (földeléses) dugasszal rendelkezik, amelyik szabványos 3 érintkezős (földeléses) aljzathoz illeszkedik. Soha ne vágja le vagy távolítsa el a harmadik érintkezőt (földelést). A készülék beszerelését követően a dugasznak hozzáférhetőnek kell maradnia.
- ▶ Ügyeljen a hűtőkör épségére!

Napi használat

- ▶ A berendezést 8 évnél idősebb gyermekek vagy csökkent fizikai, érzékszervi vagy mentális képességű, vagy tapasztalattal és ismerettel nem rendelkező személyek akkor használhatják, ha felügyelet alatt állnak vagy ha megfelelő utasításokkal látták el őket a berendezés biztonságos használatát illetően, és megértették a használatból eredő veszélyeket.
- ▶ A 3 és 8 év közötti gyermekek be- és kirakodhatják a hűtőkészülékeket, de a hűtőkészülékek tisztítását és szerelését nem végezhetik.
- ▶ Tartsa távol a 3 évesnél fiatalabb gyermekeket a készüléktől, kivéve, ha biztosítja a folyamatos felügyeletet.
- ▶ Gyermekek nem játszhatnak a berendezéssel.
- ▶ Ha hűtőgáz vagy más gyúlékony gáz szivárog a készülék közelében, zárja el a szivárgó gáz szelepét, nyissa ki az ajtókat és ablakokat, és ne húzza ki a hűtőszekrény/fagyasztó vagy más készülék tápkábelének a dugaszát.
- ▶ Vegye figyelembe, hogy a készülék 10 és 43 °C közötti környezeti hőmérsékletben való működésre készült. Előfordulhat, hogy a készülék nem működik megfelelően, ha hosszabb ideig a jelzett tartomány feletti vagy alatti hőmérsékleten üzemel.
- ▶ Ne helyezzen instabil cikkeket (nehéz tárgyakat, vízzel teli edényeket) a hűtőberendezés tetejére, elkerülve így a személyi sérüléseket, amiket ezen tárgyak leesése vagy a vízzel való érintkezés nyomán bekövetkező áramütés okozhat.
- ▶ Ne húzza meg az ajtópolcokat. Az ajtó elferdülhet, kihúzhatja a helyéről a palacktartót, vagy a készülék felborulhat.
- ▶ Az ajtók nyitását vagy becsukását kizárólag a fogantyúkkal végezze. Az ajtók közötti, ill. az ajtó és a szekrény közötti rés nagyon szűk. Ne nyújtsa a kezét ezekre a területekre, mivel az ujjai becsípődhetnek. Csak akkor nyissa ki vagy csukja be a hűtőszekrény ajtaját, ha nem állnak gyermekek az ajtó mozgási tartományán belül.



FIGYELMEZTETÉS:

- ▶ Ne tároljon, ill. használjon gyúlékony, robbanásveszélyes vagy maró hatású anyagokat a készülékben vagy a közelében.
- ▶ A készülékben ne tároljon gyógyszereket, baktériumokat vagy vegyszereket. Ez a készülék háztartási készülék. Nem javasoljuk olyan anyagok tárolását, amelyek szűk hőmérséklet-tartományban tárolhatók.
- ▶ Soha ne tároljon folyadékokat palackokban vagy kannákban (magas alkoholtartalmú italok kivételével), különösen szénsavas italokat a fagyasztóban, mert ezek szétrobbannak fagyasztás közben.
- ▶ Ellenőrizze az élelmiszer állapotát, ha a fagyasztóban felmelegedett a hőmérséklet.
- ▶ Ne állítson be szükségtelenül alacsony hőmérsékletet a hűtőrekeszben. Magas teljesítménybeállítások esetén mínusz fokok alakulhatnak ki. Figyelem: A palackok szétrobbanhatnak
- ▶ Ne nyúljon fagyott tárgyakhoz nedves kézzel (viseljen kesztyűt). Különösen ne egyen jeges nyalókát közvetlenül a fagyasztóból való kivétel után. Fennáll a fagysérülések vagy a hólyagok kialakulásának veszélye. **ELSŐSEGÉLYNYÚJTÁS:** tartsa a sérülést azonnal folyó hideg víz alá. Ne húzza el!
- ▶ Működés közben ne érintse meg a fagyasztórekesz belső felületét, különösen nedves kézzel, mert a keze a felülethez fagyhat.
- ▶ Áramszünet esetén vagy tisztítás előtt húzza ki a készüléket az alzatból. A készülék újraindítása előtt várjon legalább 7 percet, mivel a készülék gyakori indítása során károsodhat a kompresszor.
- ▶ Ne használjon elektromos készülékeket a berendezés élelmiszer tároló rekeszében, kivéve a gyártó által jóváhagyott típust.
Karbantartás / tisztítás
- ▶ Gondoskodjon a gyermekek felügyeletéről, ha tisztítást vagy karbantartást végeznek.
- ▶ A rutinszerű karbantartás megkezdése előtt húzza ki a készüléket a villanyhálózatról. A készülék újraindítása előtt várjon legalább 7 percet, mivel a készülék gyakori indítása során károsodhat a kompresszor.



FIGYELMEZTETÉS:

- ▶ A készülék aljzatból való leválasztásakor ne a kábelt, hanem a csatlakozódugót húzza.
- ▶ Ne tisztítsa a készüléket keménysörtés kefékkel, drótkefékkel, mosóporral, benzinnel, amil-acetáttal, acetonnal és hasonló szerves oldatokkal, valamint savas vagy lúgos oldatokkal. A károsodások elkerülése érdekében a hűtőszekrény tisztítását speciális, adott célra kialakított tisztítószerrel végezze.
- ▶ Ne kaparja le a fagyot és a jeget éles tárgyakkal. A műanyag alkatrészek károsodásának elkerülése érdekében ne használjon spray-t, elektromos hevítő berendezést, például fűtőberendezést, hajszárítót, gőztisztítót vagy más hőforrást.
- ▶ A kiolvasztási folyamat felgyorsításához csak a gyártó által javasolt mechanikai berendezéseket vagy egyéb eszközöket használja.
- ▶ Ha a tápkábel megsérül, a veszély elkerülése érdekében cseréltesse ki a gyártóval, a gyártó szervizközpontjával vagy más szakemberrel.
- ▶ Ne tegyen kísérletet a készülék saját kezű javítására, szétszerelésére vagy módosítására. Javítás szükségessége esetén vegye fel a kapcsolatot az ügyfélszolgálatunkkal.
- ▶ Évente legalább egyszer távolítsa el a port a készülék hátoldaláról, így elkerülve a tűzveszélyt, valamint a megnövekedett energiafogyasztást.
- ▶ Tisztítás közben ne permetezze vagy öblítse le a készüléket.
- ▶ Ne használjon vízpermetet vagy gőzt a készülék tisztításához.
- ▶ A hideg üvegpolicokat ne tisztítsa forró vízzel. A hirtelen hőmérséklet-változás nyomán az üveg megrepedhet.

Gázalapú hűtőközre vonatkozó információk



FIGYELMEZTETÉS:

A készülék gyúlékony IZOBUTÁN (R600a) hűtőközeget tartalmaz. Győződjön meg arról, hogy a hűtőközeg köre nem sérült meg szállítás vagy beszerelés közben. A szivárgó hűtőközeg szemsérülést okozhat, vagy belobbanhat. Sérülés esetén tartsa távol a tűzforrásokat, szellőztesse ki alaposan a helyiséget, ne csatlakoztassa, vagy húzza ki a készülék vagy egyéb készülék tápkábelét. Tájékoztassa az ügyfélszolgálatot.

Ha a hűtőközeg szembe kerül, akkor azonnal öblítse ki folyó víz alatt, és azonnal forduljon szemész szakorvoshoz.

Rendeltetésszerű használat

Ez a készülék élelmiszerek hűtésére és fagyasztására szolgál. Kizárólag háztartási és hasonló alkalmazásokra tervezték, mint például az üzletek, irodák és egyéb munkakörnyezetek személyzeti konyháinak területei; tanyasi házakban és szállodák, motelek és egyéb lakókörnyezetben, valamint panziós és vendéglátóipari vállalkozásokban való használatra ügyfelek számára. Tervezéséből adódóan nem alkalmas kereskedelmi vagy ipari használatra.

A készüléken változtatások vagy módosítások végrehajtása nem megengedett. A nem rendeltetésszerű használat veszélyeket eredményezhet, illetve a szavatossági igények érvénytelenítésével járhat.

Szabványok és irányelvek és

A termék megfelel az összes vonatkozó EK irányelvben meghatározott követelménynek, valamint a vonatkozó harmonizált szabványoknak, amelyek alapján megilleti a CE- és az UKCA-jelölés.



VIGYÁZAT!

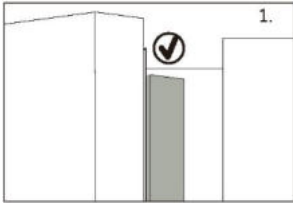

Amikor becsukja az ajtót, a bal oldali ajtó függőleges szalagjának belül be kell hajolnia (1).

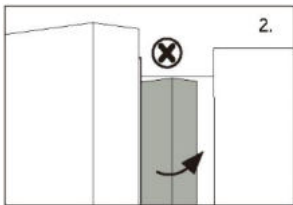

Ha megpróbálja becsukni a bal ajtót, és a függőleges ajtószalag nincs meghajolva (2), először hajlítsa meg, ellenkező esetben az ajtószalag a rögzítő tengelynek vagy a jobb ajtónak ütközik. Ez az ajtó csúszását vagy szivárgást eredményezhet.

A keretben található egy fűtőszál. A felület hőmérséklete egy kicsit emelkedni fog, ami normális, és nem befolyásolja a készülék működését.

i MEGJEGYZÉS

A műszaki módosítások és különböző modellek miatt előfordulhat, hogy a kézikönyvben látható egyes ábrák eltérőek az Ön modelljéhez képest.



- A: Hűtőrekesz
- 1 Hűtőszekrény LED lámpa Ajtó tartószerelvény
- 2 Ajtó tartószerelvény
- 3 Palacktartó (bal felső)
- 4 Palacktartó (bal középső)
- 5 Palacktartó (bal alsó)
- 6 Palacktartó (jobb felső)
- 7 Palacktartó (jobb középső)
- 8 Palacktartó (jobb alsó)
- 9 Üvegpolc
- 10 Üvegpolc
- 11 Üvegpolc
- 12 Üvegpolc
- 13 My Zone fiók

- B: Fagyasztó rekesz
- 14 Csúsztálca
- 15 Felső fagyasztófiók
- 16 Alsó fagyasztófiók

Vezérlőpanel

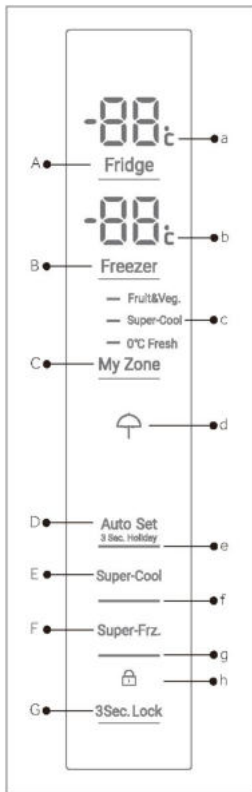

Gombok:

- A Hűtő hőmérsékletének beállítása
- B Fagyasztó hőmérséklet-beállítás
- C My Zone beállítás
- D Auto Set mód és Holiday funkció be/ki
- E Super Cool funkció be/ki
- F Super Freeze funkció be/ki
- G Vezérlőpult zárolása/feloldása

Jelzések:

- a Hűtőrekesz hőmérséklete
- b Fagyasztórekesz hőmérséklete
- c My Zone funkció
- d Holiday funkció
- e Auto Set mód
- f Super-Cool funkció
- g Super-Freeze funkció
- h Vezérlőpult zárolása

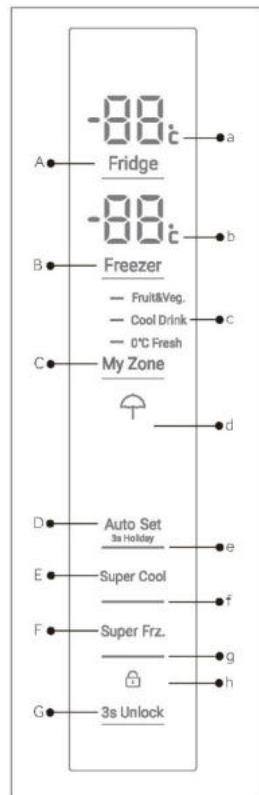

HFR3718ENGB

HFR3718ENMM/
HFR3718ENMD/
HFR3718ENMD(UK)

Első használat előtt

- ▶ Távolítsa el minden csomagolóanyagot, tartsa azokat gyermekektől elzárva, kiselejtezésüket pedig környezetbarát módon végezze.
- ▶ Tisztítsa meg a készülék belsejét és külsejét vízzel és kíméletes tisztítószerrel, mielőtt bármilyen ételt tenne bele.
- ▶ A készülék szintbeállítását és tisztítását követően várjon legalább 2–5 órát, mielőtt csatlakoztatná a tápellátáshoz. Lásd a TELEPÍTÉS részt.
- ▶ Az étellel való feltöltés előtt hűtse le a rekeszeket magas beállítások alkalmazásával. A Super Frz. funkció elősegíti a rekeszek gyors lehűtését.
- ▶ A hűtőrekesz, illetve a fagyasztó hőmérséklete gyári alapbeállítás szerint automatikusan 5 °C és -18 °C. Ezek a javasolt beállítások. Ha kívánja, ezeket a hőmérsékleteket módosíthatja manuálisan. Kérjük, olvassa el a KÉZI BEÁLLÍTÁSI MÓD részt.

Érintésérzékeny gombok

A vezérlőpulton található gombok érintésérzékenyek, és már akkor reagálnak, ha enyhén megérinti az ujjával.

A készülék be- és kikapcsolása

A készülék működésbe lép, amint csatlakoztatja tápellátáshoz.

A készülék első bekapcsolásakor megjelenik a hűtőrekesz és a fagyasztoékesz tényleges hőmérséklete („a” és „b”). A kijelző villogni fog. Ha az ajtók zárva vannak, 30 másodperc után kikapcsol. Talán aktív a panelzár.



MEGJEGYZÉS: Előzetes beállítások

- ▶ A készülék alapbeállítása gyárilag az ajánlott 5 °C (hűtőszekrény) és -18 °C (fagyaszto) hőmérséklet. Normál környezeti feltételek mellett nem kell módosítania a hőmérsékletet.
- ▶ A My Zone fiók előzetes beállítása a Fruit&Veg funkció.
- ▶ Amikor a készüléket bekapcsolják a fő áramforrásról való leválasztás után,
- ▶ akár 12 óráig is eltarthat a megfelelő hőmérséklet elérése.

A kikapcsolás előtt ürítse ki a készüléket. A készülék kikapcsolásához húzza ki a tápkábel dugaszát az aljzatból.

Készenléti üzemmód

A kijelző automatikusan kikapcsol 30 másodperccel adott gomb megnyomása után. A kijelző automatikusan zárja magát. Automatikusan bekapcsol a világítása, amint megérint valamilyen gombot, vagy ha kinyitja az ajtót/fiókot.

Panel zárolása/feloldása

A kijelző automatikusan kikapcsol 30 másodperccel adott gomb megnyomása után. A kijelző automatikusan zárja magát. Automatikusan bekapcsol a világítása, amint megérint valamilyen gombot, vagy ha kinyitja az ajtót/fiókot.

- ▶ Tartsa lenyomva 3 másodpercig a „G” gombot, ezzel zárolja a panel összes elemét aktiválás ellen. Megjelenik a kapcsolódó „h” jelzőfény.
- ▶ A feloldáshoz érintse meg ismét a gombot.



HFR3718ENMM/
HFR3718ENMD/
HFR3718ENMD(UK)

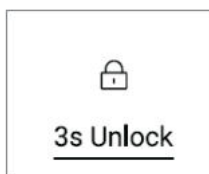

HFR3718ENGB



MEGJEGYZÉS: Vezérlőpult zárolása

A vezérlőpanel automatikusan zárolja magát aktiválás ellen, ha 30 másodpercig senki nem érint meg egy gombot sem. Bármilyen beállítás módosításához oldja fel a vezérlőpanel zárolását.

Nyitott ajtó riasztás

Amikor a hűtőszekrény egyik ajtaja 3 percnél hosszabb ideig nyitva van, megszólal az ajtónyitási riasztás. A riasztó elnémíthető az ajtó bezárásával. Ha az ajtó 7 percnél hosszabb ideig nyitva marad, a hűtőszekrényben a fény és a vezérlőpanel megvilágítása automatikusan kikapcsol.

Üzem mód kiválasztása

Előfordulhat, hogy a készülék használatához választania kell egyet az alábbi két üzemmódból:

Auto Set mód

Ha nem rendelkezik különleges követelményekkel, javasoljuk, hogy használja az Auto Set módot, a készülék így automatikusan meghatározhatja a hőmérséklet-beállítást a környezeti hőmérsékletnek és a készülékbeli hőmérséklet-változás függvényében. Ez a funkció semmilyen felhasználói beavatkozást nem igényel.

1. Oldja fel a panel zárolását a „G” gomb megérintésével, ha zárolva van.
2. Érintse meg a „D” gombot.
3. Az „e” jelzőfény világít, és a funkció bekapcsol.

A fenti lépések megismétlésével vagy másik funkció kiválasztásával ez a funkció ismét kikapcsolható.

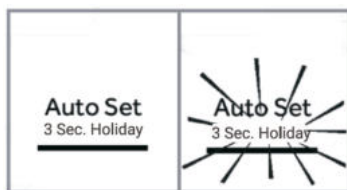

Kézi beállítási mód

Ha kézileg kívánja beállítani a készülékbeli hőmérsékletet egy adott élelmiszer tárolásához, beállíthatja a hőmérsékletet egy hőmérséklet-beállító gombbal:



MEGJEGYZÉS: Ütközés egyéb funkciókkal

A hőmérséklet nem állítható be bármely más funkció (Super-Cool, Super-Freeze, Holiday vagy Auto Set) aktiválását követően, vagy ha a kijelző zárolt állapotban található. A megfelelő jelzőfény villogni fog, illetve csengő hangjelzés lesz hallható.

Hűtő hőmérsékletének a beállítása

Ha nem rendelkezik különleges követelményekkel, javasoljuk, hogy használja az Auto Set módot, a készülék így automatikusan meghatározhatja a hőmérséklet-beállítást a környezeti hőmérsékletnek és a készülékbeli hőmérséklet-változás függvényében. Ez a funkció semmilyen felhasználói beavatkozást nem igényel.

1. Oldja fel a panel zárolását a „G” gomb megérintésével, ha zárolva van.
2. A hűtőrekesz kiválasztásához érintse meg az „A” (Hűtőszekrény) gombot. Megjelenik a hűtőrekesz tényleges hőmérséklete.
3. Érintse meg egymás után az „A” (Hűtőszekrény) gombot, amíg a kívánt hőmérsékleti érték nem villog. Minden egyes gombnyomáskor hangjelzés hallható. A hőmérséklet 1 °C-os lépésekben csökken legalább 1 °C-ról legfeljebb 9 °C-ra. Az optimális hőmérséklet a hűtőben 5 °C. Az alacsonyabb hőmérséklet szükségtelen energiafogyasztáshoz vezet.
4. A megerősítéshez érintse meg bármelyik gombot az „A” (Hűtőszekrény) gomb kivételével, vagy várjon 5 másodpercet, mivel ekkor a készülék automatikusan megerősíti a beállítást. A kijelzett hőmérséklet villogása leáll.

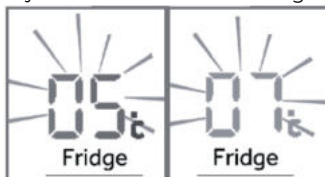

Fagyasztó hőmérsékletének a beállítása

1. Oldja fel a panel zárolását a „G” gomb megérintésével, ha zárolva van.
2. Érintse meg a „B” (Fagyasztó) gombot a fagyasztórekesz kiválasztásához. Megjelenik a fagyasztórekesz tényleges hőmérséklete.
3. Érintse meg többször a „B” gombot, amíg a kívánt hőmérsékleti érték nem villog. Minden egyes gombnyomásnál hangjelzés hallható. A hőmérséklet 1 °C-os lépésekben növekszik -14 °C és -24 °C között. A fagyasztóban az optimális hőmérséklet -18 °C. Az alacsonyabb hőmérséklet szükségtelen energiafogyasztáshoz vezet.
4. A megerősítéshez érintse meg bármelyik gombot a „B” (Fagyasztó) gomb kivételével, vagy várjon 5 másodpercet, mivel ekkor a készülék automatikusan megerősíti a beállítást. A kijelzett hőmérséklet villogása leáll.



MEGJEGYZÉS: Hőmérséklet befolyásolása

A beltéri hőmérsékletet a következő tényezők befolyásolják.

- ▶ Környezeti hőmérséklet
- ▶ Az ajtónyitás gyakorisága
- ▶ A tárolt élelmiszerek mennyisége
- ▶ A berendezés beszerelése

Super-Cool funkció

Javasoljuk, hogy akkor kapcsolja be a Super-Cool funkciót, amikor nagy mennyiségű élelmiszert helyez a hűtőbe (például vásárlás után). A Super-Cool funkció felgyorsítja a friss élelmiszerek hűtését, és megvédi a már tárolt árukat a nemkívánatos felmelegedéstől. Amikor a funkció bekapcsol, a hőmérséklet közel +1 °C.

1. Oldja fel a panel zárolását a „G” gomb megérintésével, ha zárva van.
2. Érintse meg az „E” (Super-Cool) gombot.
3. Az „f” jelzőfény világít és a funkció bekapcsol.

A fenti lépések megismétlésével vagy másik funkció kiválasztásával ez a funkció ismét kikapcsolható.

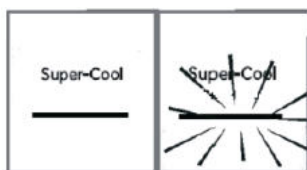

MEGJEGYZÉS: Automatikus kikapcsolás

Ez a funkció automatikusan kikapcsol körülbelül 4 óras működés után.

Super-Freeze funkció

A friss élelmiszereket a lehető leggyorsabban fagyassza le teljes mértékben. Így őrizhető meg a legjobban a tápértékük, megjelenésük és ízük. A Super-Freeze funkció felgyorsítja a friss élelmiszerek hűtését, és megvédi a már tárolt árukat a nemkívánatos felmelegedéstől. Ha egyszerre nagy mennyiségű ételt kell lefagyasztania, ajánlott a Super-Freeze funkciót 24 órával azelőtt bekapcsolni, hogy betenné az élelmiszert a fagyasztoreszbe. Amikor a funkció bekapcsol, a hőmérséklet -24 °C-nál alacsonyabb.

1. Oldja fel a panel zárolását a „G” gomb megérintésével, ha zárva van.
2. Érintse meg az „F” (Super-Freeze) gombot.
3. A „g” jelzőfény világít, és a funkció bekapcsol.

A fenti lépések megismétlésével vagy másik funkció kiválasztásával ez a funkció ismét kikapcsolható.

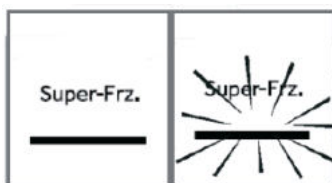



MEGJEGYZÉS: Automatikus kikapcsolás

A Super-Freeze funkció megközelítőleg 50 órás üzemelést követően automatikusan kikapcsol. A készülék ezt követően az előzőleg beállított hőmérsékleten üzemel.

Holiday funkció

A funkció a hűtőszekrény hőmérsékletét tartósan 17 °C-ra állítja. Ez lehetővé teszi, hogy az üres hűtőszekrénynek az ajtaja zárva maradjon anélkül, hogy szag vagy penész alakulna ki hosszú távollét (pl. nyaralás) alatt. A fagyasztórekesz hőmérséklete szabadon beállítható.

1. Oldja fel a panel zárolását a „G” gomb megérintésével, ha zárva van.
2. Érintse meg 3 másodpercig az „E” (Super-Cool) gombot. A „d” jelzőfény világít, és a funkció bekapcsol.

A fenti lépések megismétlésével vagy másik funkció kiválasztásával ez a funkció ismét kikapcsolható.



FIGYELMEZTETÉS:

Holiday üzemmódban a „Fruit&Veg, Super Cool vagy Cool Drink, 0°C Fresh” funkció ikonok a My Zone részben kikapcsolnak, és a My Zone rekesz hőmérséklete nem állítható be. A hűtőtér és a My Zone rekesz a Holiday funkció kikapcsolásakor visszatér az előző beállításokhoz.

Kapcsolja be a Holiday funkciót, amikor a környezeti hőmérséklet meghaladja a 17 °C-ot, a hűtőrekesz hőmérsékletét a berendezés megközelítőleg 17 °C-on tartja; amikor a környezeti hőmérséklet 17 °C vagy kevesebb, a hűtőrekesz hőmérséklete maximum a környezeti hőmérséklet értékét érheti el.

My Zone fiók

A hűtőrekesz My Zone fiókkal rendelkezik. A következő funkciók érhetők el:

Fruit & Veg. funkció

Ez a funkció friss gyümölcsök és zöldségek tárolására készült.

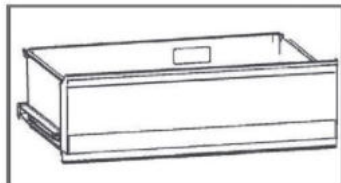



MEGJEGYZÉS: Fruit & Veg. funkció

A hidegre érzékeny gyümölcsök, így például az ananász, az avokádó, a banán, a grapefruit és a zöldségek, mint például a burgonya, padlizsán, bab, uborka, cukkini, paradicsom és sajt nem tárolható a My Zone fiókban.

0°C Fresh funkció

Ez a funkció 0 °C-ra állítja a hőmérsékletet a My Zone fiókban. Friss élelmiszerek, például marhahús vagy hal tárolására alkalmas. A legtöbb hús jobban eltartható 0 °C-on.



MEGJEGYZÉS: 0°C Fresh funkció

A hús eltérő víztartalma miatt néhány nagyobb nedvességtartalmú hús megfagy 0 °C-nál alacsonyabb hőmérsékleten. Tehát az „azonnal felvágott” húst a My-Zone fiókban tárolja, min. 0 °C hőmérsékleten.

Ha a 0°C Fresh funkció be van kapcsolva, és a hűtőrekesz 5-ös szint alá van állítva, a My Zone fiók hűtőrekeszként használható.

Super Cool (HFR3718ENMM/HFR3718ENMD/HFR3718ENMD(UK))

Ez a funkció lehetővé teszi olyan termékek tárolását, mint a sajt, friss tészta és tejtermékek. A MyZone rekesz hőmérséklete +2°C-ra van állítva.

Cool Drink (HFR 3718ENGB)

Ez a funkció lehetővé teszi olyan termékek tárolását, mint a sajt, friss tészta és tejtermékek. A MyZone rekesz hőmérséklete +2°C-ra van állítva.



MEGJEGYZÉS: MyZone fiók

- ▶ A MyZone fiók három funkciója közül az egyiket mindenképpen aktiválni kell.
- ▶ A hűtőtér hőmérsékletének csökkentéséhez használja a Super Cool vagy Cool Drink funkciót. Növeléséhez használja a Fruit & Veg opciót.

Funkcióválasztás a MyZone fiókhoz

1. Oldja fel a panel zárolását a „G” gomb megérintésével, ha zárolva van.
2. Érintse meg egymás után a „C” (MyZone) gombot, amíg a kívánt „c” funkció villogni nem kezd.
3. Néhány másodperc múlva a „c” jelzőfény folyamatosan világít, és a beállítás megerősítést nyer.



HFR3718ENMM/
HFR3718ENMD/
HFR3718ENMD(UK)



HFR3718ENGB

Tárolás a hűtőrekeszben

A hűtőszekrényben a hőmérsékletet tartsa 5 °C alatt.

- ▶ A forró élelmiszert a készülékbe helyezés előtt mindenképpen hűtse le szobahőmérsékletre.
- ▶ A hűtőberendezésben tárolt élelmiszereket előzetesen mossa meg és szárítsa meg.
- ▶ A tárolni kívánt élelmiszert tegye megfelelően zárható edénybe, hogy elkerülje az illatok és ízek módosulását.
- ▶ Ne tároljon túlságosan sok élelmiszert a készülékben. Hagyjon területet az élelmiszerek között, hogy a hideg levegő keringhessen mellettük, így jobb hatásfokú és homogénebb lesz a hűtés.
- ▶ A napi rendszerességgel fogyasztott élelmiszereket a polc elején tárolja.
- ▶ A légáramlás lehetővé tétele érdekében hagyjon némi teret az élelmiszerek és a belső falak között. Ne tároljon élelmiszereket úgy, hogy azok a hátsó fallal érintkezzenek, mivel az élelmiszer megfagyhat. Kerülje az élelmiszer (különösen az olajos vagy savas ételek) közvetlen érintkezését a belső bevonattal, mivel az olaj/sav a belső bevonat károsodását eredményezheti. Távolítsa el az olajos/savas szennyeződéseket, amint észleli ezeket.
- ▶ A fagyasztott élelmiszerek lassan felolvaszthatók a hűtőszekrény rekeszben. Ezzel energiát takaríthat meg.
- ▶ A hűtőben érezhető kellemetlen illat megjelenése arra utal, hogy valami kiömlött, és a készülék tisztítást igényel. Lásd az **ÁPOLÁS ÉS TISZTÍTÁS** részt.
- ▶ Különböző élelmiszereket különböző területeken helyezzen el az ételek tulajdonságai szerint.

Tárolás a fagyasztórekeszben

- ▶ A fagyasztó hőmérsékletét tartsa -18 °C-on.
- ▶ 24 órával a fagyasztás előtt kapcsolja be a Super-Freeze funkciót; kis mennyiségű élelmiszerek esetén 4–6 óra is elegendő.
- ▶ A forró élelmiszert a fagyasztó rekeszbe helyezés előtt mindenképpen hűtse le szobahőmérsékletre.

- ▶ Az apró darabokra szeletelt élelmiszer gyorsabban lefagyasztható, illetve könnyebben kiolvasztható és megfőzhető. Javasoljuk, hogy az egyes darabok tömege ne érje el a 2,5 kg-ot
- ▶ Javasoljuk, hogy csomagolja be az élelmiszert, mielőtt a fagyasztóba tenné azt. A zacskók összeragadásának megelőzése érdekében biztosítsa a csomagolások külső felületének a szárazságát. A csomagolásoknak szágmentesnek, légmentesnek, nem mérgezőnek és ártalmatlannak kell lenniük.
- ▶ A tárolt élelmiszerek szavatossági idejének a lejártát elkerülendő, kérjük, jegyezze fel a lefagyasztás dátumát, a szavatossági időt és az élelmiszer nevét a csomagolásra, az adott élelmiszerek szavatossági idejének megfelelően.
- ▶ **FIGYELMEZTETÉS:** A sav, lúg és só stb. károsíthatja a fagyasztó belső felületét. Ne helyezze el az ilyen anyagokat (pl. tengeri halakat) tartalmazó élelmiszereket úgy, hogy azok érintkezhessenek a belső felülettel. A fagyasztóban lévő sós vizet azonnal távolítsa el.
- ▶ Ne haladja meg a gyártó által javasolt tárolhatósági időt. Csak a szükséges mennyiségű ételt vegye ki a fagyasztóból.
- ▶ A kiolvasztott ételt gyorsan fogyassza el. A kiolvasztott élelmiszer kizárólag megfőzést követően fagyasztható le ismét, ellenkező esetben fogyaszthatatlanná válhat.
- ▶ Ne tegyen túl sok friss élelmiszert a fagyasztó rekeszbe. Lásd a fagyasztó fagyasztási kapacitását - Lásd a MŰSZAKI ADATOK részt vagy az adattáblán található adatokat.
- ▶ A fagyasztóban legalább -18 °C-on 2 és 12 hónap közötti ideig tárolható az élelmiszer a jellemzőitől függően (pl. hús: 3–12 hónap, zöldségek: 6–12 hónap)
- ▶ Friss élelmiszer fagyasztásakor kerülje a már fagyasztott élelmiszerekkel való érintkezést. Kiolvadás veszélye!

A kereskedelmi forgalomban lévő fagyasztott élelmiszerek tárolásakor kövesse az alábbi irányelveket:

- ▶ Mindig kövesse a gyártó utasításait arra vonatkozóan, hogy mennyi ideig tárolhatja az élelmiszert. Ne lépje túl a javasolt értékeket!
- ▶ Az élelmiszerek minőségének megőrzése érdekében törekedjen arra, hogy a legrövidebb idő teljen el a vásárlás és a lefagyasztás időpontja között.
- ▶ Vásároljon -18 °C vagy annál alacsonyabb hőmérsékleten tárolt fagyasztott élelmiszereket.
- ▶ Kerülje az olyan élelmiszerek vásárlását, amelyek csomagolásán jég vagy fagy látható. Ez azt jelzi, hogy a termékeket részben kiolvasztották, majd valamikor újrafagyasztották; a hőmérséklet-emelkedés hatással van az élelmiszerek minőségére.

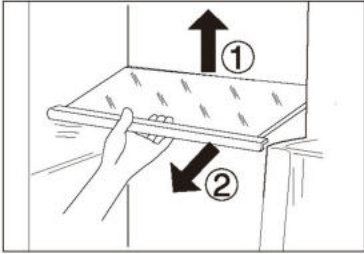
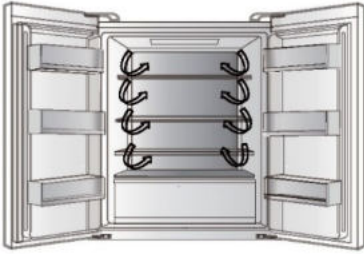

Többrányú légáramlás

1. A hűtőszekrény többrányú légáramlási rendszerrel van felszerelve, amely hűvös légárammal látja el az összes polcszintet. Ez segít az egységes hőmérséklet megőrzésében a készülékben, így az étel hosszabb ideig frissebb maradhat.

Állítható polcok

1. A polcok magasságát az Ön tárolási igényeihez igazíthatja.
2. Egy polc áthelyezéséhez először emelje fel a hátsó szélét ①, majd húzza ki a polcot ②.
3. A visszaszereléshez helyezze mindkét oldalon a fülekre, és tolja a leghátsó helyzetbe, amíg a polc hátulja nem rögzül az oldalsó nyílásokban.

Levehető ajtópolcok/palacktartó

1. Az ajtó polcai tisztítás céljából eltávolíthatók:
2. Tegye a kezét az állvány két oldalára, emelje fel ①, majd húzza ki a polcot ②.
3. Az ajtópolc behelyezéséhez hajtsa végre a fenti lépéseket fordított sorrendben.

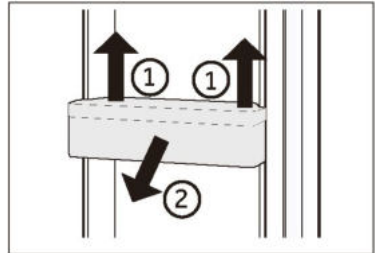

OPCIONÁLIS: OK-hőmérséklet jelző

Az OK-hőmérséklet jelző segítségével meghatározható a +4 °C alatti hőmérséklet. Ha a jelzőn nem látható „OK” felirat, fokozatosan csökkentse a hőmérsékletet.

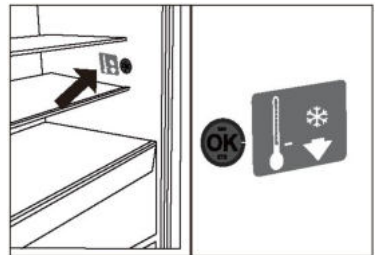

i MEGJEGYZÉS:

Amikor a készüléket bekapcsolja, akár 12 órát is igénybe vehet a megfelelő hőmérséklet elérése.

Kivehető felső fagyasztófiók

1. Húzza ki a fagyasztó felső fiókját a lehető legnagyobb mértékben
2. Húzza ki a fagyasztótálcát ütközésig, emelje fel, és távolítsa el.
3. Emelje fel a fiókot, amíg el nem válik a tartóblokktól, nyomja be a fagyasztóba, és döntse meg, hogy kivehesse.

A fiók behelyezéséhez hajtsa végre a fenti lépéseket fordított sorrendben.

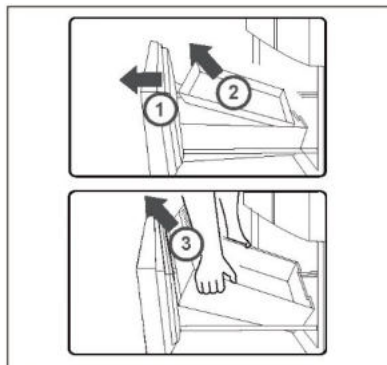

Kivehető alsó fagyasztófiók

1. Húzza ki az alsó fagyasztófiókot a lehető legnagyobb mértékben
2. Emelje fel a fiókot, amíg el nem válik a tartóblokktól, nyomja be a fagyasztóba, és döntse meg, hogy kivehesse.

A fiók behelyezéséhez hajtsa végre a fenti lépéseket fordított sorrendben

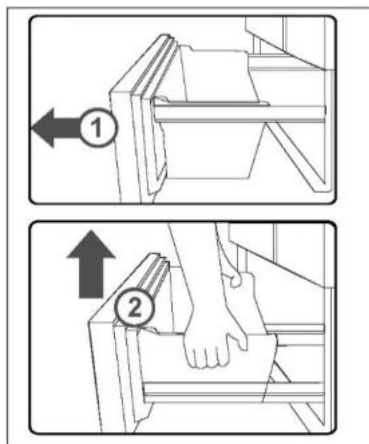

A világítás

A LED-es belső világítás bekapcsol az ajtó nyitásakor. A lámpák teljesítményét a készülék semmilyen egyéb beállítása nem befolyásolja.



Energiatakarékossági tippek

- ▶ Bizonyosodjon meg arról, hogy a készülék megfelelő szellőzéssel rendelkezik (lásd BESZERELÉS).
- ▶ Ne szerelje be a készüléket közvetlen napsugárzásnak kitett helyre vagy hőforrások (pl. kályhák, fűtőberendezések) közelébe.
- ▶ Kerülje a szükségtelenül alacsony hőmérsékletet a készülékben. Minél alacsonyabb hőmérsékletet állít be, annál jobban növekszik az energiafogyasztás.
- ▶ Az olyan funkciók, mint a POWER-FREEZE, több energiát fogyasztanak.
- ▶ Mielőtt a készülékbe tenné, hagyja, hogy a meleg ételmeleg kihűljön.
- ▶ Minél kevésbé és minél rövidebb ideig nyissa ki a készülék ajtaját.
- ▶ Ne töltsé túlságosan meg a készüléket, mivel ez akadályozza a légáramlást.
- ▶ Kerülje, hogy levegő legyen az ételmeleg csomagolásában.
- ▶ Az ajtó tömítéseket tartsa tisztán, hogy az ajtó mindig megfelelően becsukódhasson.
- ▶ A fagyos ételmeleg a hűtőrekeszben olvassa ki.
- ▶ Az energiatakarékosság szempontjából leghatékonyabb konfiguráció biztosításához a készüléknek gyári állapotú és tisztaságú fiókokra, ételmelegdobozokra, polcokra van szüksége, és az ételmeleg úgy kell elhelyezni, hogy az a legkevésbé korlátozza a levegőáramlást a légcsatorna levegőkimeneteinél.



FIGYELMEZTETÉS:

Tisztítás előtt válassza le a hálózatról a készüléket.

Tisztítás

Akkor tisztítsa meg a készüléket, amikor kevés vagy semmilyen élelmiszer nem található benne.

A készüléket tisztítsa meg négyhetente a megfelelő karbantartás jegyében, illetve megelőzendő a kellemetlen élelmiszer illatok kialakulását.



FIGYELMEZTETÉS:

- ▶ Ne tisztítsa a készüléket keménysörtés kefékkel, drótkefékkel, mosóporral, benzinnel, amil-acetáttal, acetonnal és hasonló szerves oldatokkal, valamint savas vagy lúgos oldatokkal. A károsodások elkerülése érdekében a hűtőszekrény tisztítását speciális, adott célra kialakított tisztítószerrel végezze.
- ▶ Tisztítás közben ne permetezze vagy öblítse le a készüléket.
- ▶ Ne használjon vízpermetet vagy gőzt a készülék tisztításához.
- ▶ A hideg üvegpolcokat ne tisztítsa forró vízzel. A hirtelen hőmérséklet-változás nyomán az üveg megrepedhet.
- ▶ Ne érintse meg a fagyasztórekesz belső felületét, különösen nedves kézzel, mert a keze a felülethez fagyhat.
- ▶ Felmelegítés esetén ellenőrizze a fagyasztott áruk állapotát.

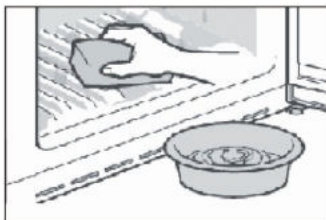

- ▶ Mindig tartsa tisztán az ajtó tömítést.
- ▶ Tisztítsa meg a készülék belsejét és burkolatát meleg vízzel és semleges tisztítószerrel átnedvesített szivaccsal.
- ▶ 1. Tisztítsa meg a hűtőszekrény belsejét és külsejét, beleértve az ajtó tömítést, az ajtópolcot, az üvegpolcokat, a dobozokat és így tovább, puha törölkendővel vagy meleg vízbe mártott szivaccsal (a művelethez a meleg vízbe elegyíthet semleges tisztítószerrel).
- ▶ 2. Ha folyadék ömlött ki, távolítsa el az összes szennyezett alkatrészt, öblítse át ezeket közvetlenül folyó víz alatt, majd szárítsa meg és tegye vissza az alkatrészeket a hűtőbe.
- ▶ 3. Krémszerű termékek (például tejszín, olvadó jégkrém) kiömlése esetén, kérjük, távolítsa el az összes szennyezett alkatrészt, helyezze adott időtartamra meleg, kb. 40 °C-os vízbe, majd öblítse át folyó vízzel, szárítsa meg, és tegye vissza a hűtőszekrénybe.
- ▶ 4. Abban az esetben, ha egy kisebb alkatrész vagy alkotóelem reked a hűtőszekrény belsejébe (a polcok vagy fiókok közé), az eltávolításhoz kis puha keféet használjon. Ha az alkatrész nem elérhető, kérjük, vegye fel a kapcsolatot a Haier szervizzel
- ▶ Öblítse le a felületeket, majd törölje szárazra egy puha törölkendővel.
- ▶ A készülék egyetlen részét vagy tartozékát se tisztítsa mosogatógépben.
- ▶ A készülék újraindítása előtt várjon legalább 7 perct, mivel a készülék gyakori indítása során károsodhat a kompresszor.

Leolvasztás

A hűtőszekrény és a fagyasztórekeszek kiolvasztása automatikusan történik: nincs szükség felhasználói beavatkozásra.

A LED-es lámpák cseréje



FIGYELMEZTETÉS:

Ne tegyen kísérletet a LED-es lámpák saját kezű cseréjére, ezeket csak a gyártó vagy a hivatalos szerviz munkatársa cserélheti ki.

A lámpa fényforrása LED alapú, amely alacsony fogyasztást és hosszú élettartamot szavatol. Bármilyen rendellenesség esetén vegye fel a kapcsolatot az ügyfélszolgálatl. Lásd az ÜGYFÉLSZOLGÁLAT részt.

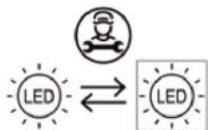

Cserélhető szakember által (csak LED-es) fényforrással.

A termék G energiahatékonysági osztályba sorolt fényforrást tartalmaz.

| Rekesz | Feszültség | Energiahatékonysági osztály | Modell |
|------------------------|------------|-----------------------------|--|
| Hűtőszekrény LED lámpa | 12 V | G | HFR3718ENMM HFR3718ENMD HFR3718ENGB HFR3718ENMD(UK) |

Hosszabb használaton kívüli időszak

Ha a készüléket hosszabb ideig nem használja, és a Holiday funkciót nem használja:

- ▶ Vegye ki az ételt.
- ▶ Húzza ki a tápkábelt.
- ▶ Tisztítsa meg a készüléket a fent leírtak szerint.
- ▶ A kellemetlen szagok készüléken belüli megjelenésének elkerülése érdekében hagyja nyitva az ajtókat.



MEGJEGYZÉS:

Csak akkor kapcsolja ki a készüléket, ha feltétlenül szükségeses.

A készülék mozgatása

1. Távolítsa el az összes élelmiszert, és húzza ki a készülék csatlakozódugóját.
2. Rögzítse a polcokat és az egyéb mozgatható alkatrészeket a hűtőben és a fagyaszóban szigetelőszalaggal.
3. A hűtőrendszer károsodásának az elkerülése érdekében ne döntse meg a hűtőberendezést 45°-nál nagyobb szögben.



MEGJEGYZÉS:

- ▶ Ne emelje a készüléket a fogantyúitól.
- ▶ Soha ne fektesse a készüléket vízszintesen a földre.

Sok felmerülő problémát saját maga is megoldhat speciális szakértelem nélkül. Probléma felmerülése esetén ellenőrizze az összes felsorolt lehetőséget, és kövesse az alábbi utasításokat, mielőtt felvenné a kapcsolatot az ügyfélszolgálattal. Lásd az ÜGYFÉLSZOLGÁLAT részt.



FIGYELMEZTETÉS:

- ▶ Karbantartás előtt kapcsolja ki a készüléket, és húzza ki a hálózati dugaszt a hálózati aljzathoz.
- ▶ Az elektromos berendezéseket csak szakképzett villamossági szakemberek szervizelhetik, mert a nem megfelelő javítások jelentős károkat okozhatnak.
- ▶ Sérült tápkábel esetén a veszély elkerülése érdekében cseréltesse ki azt a gyártóval, a gyártó szervizközpontjával vagy más szakemberrel.

| Probléma | Lehetséges ok | Lehetséges megoldás |
|---|---|---|
| A kompresszor nem működik. | <ul style="list-style-type: none"> • A hálózati dugasz nem csatlakozik a hálózati aljzathoz. • A készülék leolvasztási ciklust végez | <ul style="list-style-type: none"> • Csatlakoztassa a hálózati csatlakozódugót. • Ez természetes jelenség automatikus leolvasztásnál |
| A készülék gyakran bekapcsol vagy túlságosan hosszú ideig üzemel. | <ul style="list-style-type: none"> • A beltéri vagy kültéri hőmérséklet túl magas. • A készülék hosszabb ideig kikapcsolt állapotban volt. • Egy ajtó a készülékben nem záródik megfelelően. • Az ajtót túlságosan gyakran nyitotta ki, vagy túlságosan sokáig tartotta nyitva. • A fagyasztórekesz hőmérsékletének a beállítása túl alacsony. | <ul style="list-style-type: none"> • Ebben az esetben természetes, hogy a készülék üzemideje megnövekedett. • Normál esetben 8 és 12 óra közötti időtartam szükséges a készülék teljes lehűléséhez. • Csukja be az ajtót/fiókot, és bizonyosodjon meg arról, hogy a készülék egyenes felületen található, és hogy élelmiszer vagy tárolóedény nem akadályozza az ajtó záródását. • Ne nyissa ki az ajtót/fiókot túl gyakran. • Állítsa a hőmérsékletet magasabbra, amíg a hűtőszekrény hőmérséklete megfelelő nem lesz. A hűtőszekrény hőmérsékletének a stabilizálódása 24 órát vesz igénybe. |

| Probléma | Lehetséges ok | Lehetséges megoldás |
|---|---|--|
| | <ul style="list-style-type: none"> Az ajtó tömítése szennyezett, kopott, repedt vagy nem megfelelő. A szükséges szellőzés nem biztosított. | <ul style="list-style-type: none"> Tisztítsa meg az ajtó/fiók tömítését, vagy cserélje ki ezt az ügyfélszolgálat bevonásával. Bizonyosodjon meg arról, hogy megfelelő a szellőzés. |
| A hűtőberendezés belső része szennyezett és/vagy kellemetlen szagú. | <ul style="list-style-type: none"> A hűtőszekrény belső része tisztítást igényel. Erős illatú élelmiszert tárol a hűtőberendezésben. | <ul style="list-style-type: none"> Tisztítsa meg a hűtőszekrény belső részét. Alaposan csomagolja be az élelmiszert. |
| Nincs elég hideg a készülék belsejében. | <ul style="list-style-type: none"> A beállított hőmérséklet túl magas. Túl meleg árukat helyezett a készülékbe. Túl sok ételt helyezett egyszerre a készülékbe. Az élelmiszert egymáshoz túl közel helyezte. Egy ajtó/fiók a készülékben nem záródik megfelelően. Az ajtót/fiókot túlságosan gyakran nyitotta ki, vagy túlságosan sokáig tartotta nyitva. | <ul style="list-style-type: none"> Állítsa vissza a hőmérsékletet. Tárolás előtt mindig hagyja lehűlni az élelmiszert. Az élelmiszereket mindig kis mennyiségben helyezze be. Hagyjon rést az élelmiszerek között, ami lehetővé teszi a levegő áramlását. Csukja be az ajtót/fiókot. Ne nyissa ki az ajtót/fiókot túl gyakran. |
| Túl hideg van a készülék belsejében. | <ul style="list-style-type: none"> A beállított hőmérséklet túl alacsony. A Super Frz/Super Cool funkció aktív, vagy túl sokáig működik. | <ul style="list-style-type: none"> Állítsa vissza a hőmérsékletet. Kapcsolja ki a Super Frz/ Super Cool funkciót |
| Pára csapódik le a hűtőrekesz belső részén. | <ul style="list-style-type: none"> Az éghajlat túl meleg vagy túl nedves. Egy ajtó/fiók a készülékben nem záródik megfelelően. Az ajtót/fiókot túlságosan gyakran nyitotta ki, vagy túlságosan sokáig tartotta nyitva. | <ul style="list-style-type: none"> Növelje a hőmérsékletet. Csukja be az ajtót/fiókot. Ne nyissa ki az ajtót/fiókot túl gyakran. |

| Probléma | Lehetséges ok | Lehetséges megoldás |
|--|--|---|
| | <ul style="list-style-type: none"> Étel- vagy folyadéktárolók nyitott állapotban maradtak a hűtőben. | <ul style="list-style-type: none"> A forró élelmiszereket hagyja szobahőmérsékletre hűlni, illetve fedje le az élelmiszereket és folyadékokat. |
| Nedvesség gyűlik fel a hűtőberendezés külső felületén vagy az ajtó/ajtók és a fiók között. | <ul style="list-style-type: none"> Az éghajlat túl meleg vagy túl nedves. Az ajtó nincs megfelelően becsukva. A készülékben lévő hideg levegő és az azon kívüli meleg levegő páralecsapódást eredményez. | <ul style="list-style-type: none"> Ez természetes jelenség nedves éghajlati viszonyok között, és megszűnik, amint csökken a páratartalom. Bizonyosodjon meg arról, hogy megfelelően becsukta az ajtót/fiókot. |
| Vastag jég és zúzmara található a fagyasztó-rekeszben. | <ul style="list-style-type: none"> Az élelmiszereket nem csomagolta be megfelelően. Egy ajtó/fiók a készülékben nem záródik megfelelően. Az ajtót/fiókot túlságosan gyakran nyitotta ki, vagy túlságosan sokáig tartotta nyitva. Az ajtó/fiók tömítése szennyezett, kopott, repedt vagy nem megfelelő. Valami belülről megakadályozza az ajtó/fiók megfelelő záródását. | <ul style="list-style-type: none"> Mindig csomagolja be alaposan az élelmiszereket. Csukja be az ajtót/fiókot. Ne nyissa ki az ajtót/fiókot túl gyakran. Tisztítsa meg az ajtó/fiók tömítését, vagy cserélje ki ezt újjal. Helyezze vissza a polcokat, az ajtópolcokat vagy belső tartályokat, hogy az ajtó/fiók becsukódhasson. |
| A szekrény oldalai és az ajtó-tömítés felmelegedik. | <ul style="list-style-type: none"> - | <ul style="list-style-type: none"> Ez természetes jelenség. |
| A készülék rendellenes hangokat ad ki. | <ul style="list-style-type: none"> A készülék nem vízszintes talajon helyezkedik el. A készülék hozzáér valamilyen körülötte lévő tárgyhoz. | <ul style="list-style-type: none"> Állítsa be a lábakat a készülék szintbe állításához. Távolítsa el a készülék mellett lévő tárgyakat. |
| Az áramló vízhez hasonló halk hang hallható. | <ul style="list-style-type: none"> - | <ul style="list-style-type: none"> Ez természetes jelenség. |
| Riasztó hangjelzése hallható. | <ul style="list-style-type: none"> A hűtőrekesz ajtója nyitva maradt. | <ul style="list-style-type: none"> Csukja be az ajtót. |

| Probléma | Lehetséges ok | Lehetséges megoldás |
|--|---|---|
| Halk zümmögés hallható. | <ul style="list-style-type: none"> A kondenzációgátló rendszer működik | <ul style="list-style-type: none"> Ez megakadályozza a páralecsapódást és normális |
| A belső világítás vagy hűtőrendszer nem működik. | <ul style="list-style-type: none"> A hálózati dugasz nem csatlakozik a hálózati aljzathoz. Az áramellátás nem megfelelő. A LED-es lámpa meghibásodott. | <ul style="list-style-type: none"> Csatlakoztassa a hálózati csatlakozódugót. Ellenőrizze a helyiség áramellátását. Vegye fel a kapcsolatot a helyi áramszolgáltatóval! Vegye fel a kapcsolatot a szervizzel a lámpa kicseréléséhez. |

A műszaki támogatással való kapcsolatfelvételhez látogasson el a következő webhelyre: <https://corporate.haier-europe.com/en/>

A „webhely” (website) rész alatt válassza ki a termék márkáját és országát. Az oldal átirányítja az adott webhelyre, ahol megtalálható a műszaki támogatás eléréséhez szükséges telefonszám és űrlap.

Tápellátás megszakadása

Tápkimaradás esetén az élelmiszer biztonságos hidegben marad megközelítőleg 5 órán át. Hosszabb tápkimaradás esetén, különösen nyáron, kövesse az alábbi tippeket:

- ▶ Minél kevesebbszer nyissa ki az ajtót/fiókot.
- ▶ Tápkimaradás esetén ne tegyen további élelmiszereket a készülékbe.
- ▶ Ha a szolgáltató előzetesen tájékoztat a várható tápkimaradásról, és ha a tápkimaradás időtartama meghaladja az 5 órát, gyártson némi jeget, és helyezze a hűtőrekesz felső részébe.
- ▶ A megszakítást követően azonnal vizsgálja meg az élelmiszert.
- ▶ Mivel a hűtőszekrényben a hőmérséklet áramkimaradás vagy egyéb meghibásodás esetén emelkedni fog, a tárolási időtartam és az élelmiszer fogyaszthatósági időtartama lecsökken. Röviddel a kimaradást követően a kiolvadt élelmiszert fogyassza el, vagy főzze meg, és fagyassza le ismét (ha lehetséges) az egészségügyi kockázatok elkerülése érdekében.

Memória funkció áramkimaradás esetén

Az áramellátás helyreállítása után a készülék az áramkimaradás előtt meghatározott beállításokkal folytatja a működést.

Kicsomagolás

**FIGYELMEZTETÉS:**

- ▶ A készülék nehéz. A készülék mozgatásához mindig legalább két személy szükséges.
- ▶ Tartson minden csomagolóanyagot gyermekektől elzárva, kiselejtezésüket pedig környezetbarát módon végezze.
- ▶ Vegye ki a készüléket a csomagolásból.
- ▶ Távolítsa el az összes csomagolóanyagot.

Környezeti körülmények

A szobahőmérsékletnek mindig 10 °C és 43 °C között kell lennie, mivel befolyásolhatja a készülék belsejének hőmérsékletét és energiafogyasztását. Szigetelés nélkül ne telepítse a készüléket egyéb hőkibocsátó készülékek (sütők, hűtőgépek) közelébe.

Helyigényt illető javaslatok

Javasolt hely (mm) nyitott ajtó mellett:

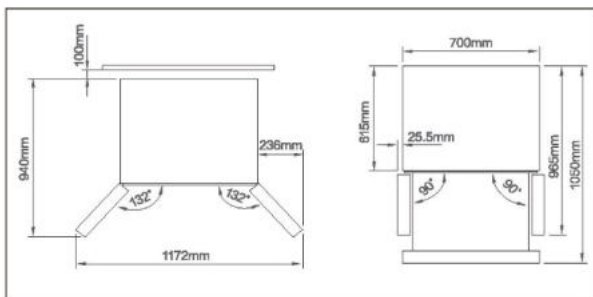
**Szellőzés keresztmetszet**

A készülék számára biztonsági okokból szükséges szellőzése érdekében kötelezően vegye figyelembe a szellőzés keresztmetszetére vonatkozó tájékoztatást.

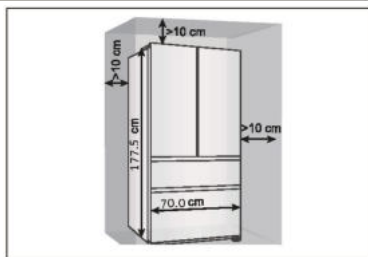
**A készülék elhelyezése**

A készüléket sík és szilárd felületre telepítse.

1. Döntse a hűtőszekrényt kissé hátrafelé.
2. Állítsa a lábakat a kívánt szintre.

Bizonyosodjon meg arról, a zsanér felőli oldalon a fal legalább 10 cm-re található, így biztosítható az ajtó megfelelő nyithatósága.

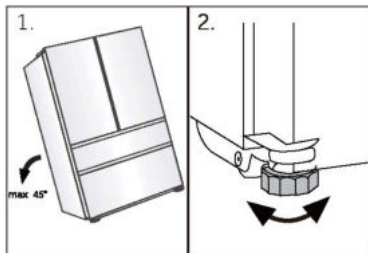

i Megjegyzés:

Önálló készülékek esetén: ez a hűtőberendezés kialakításából adódóan nem arra készült, hogy beépíthető készülékként használják

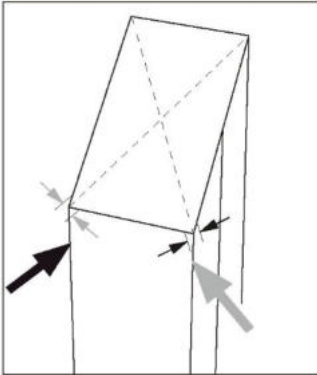

3. A stabilitást ellenőrizheti, ha az átlók mentén nyomást helyez a készülékre. A kis lengésnek mindkét irányban azonosnak kell lennie. Ellenkező esetben a keret görbülhet; ez pedig esetleg szivárgó ajtó tömítéseket eredményezhet. Az enyhe hátradőlés elősegíti az ajtók bezáródását.

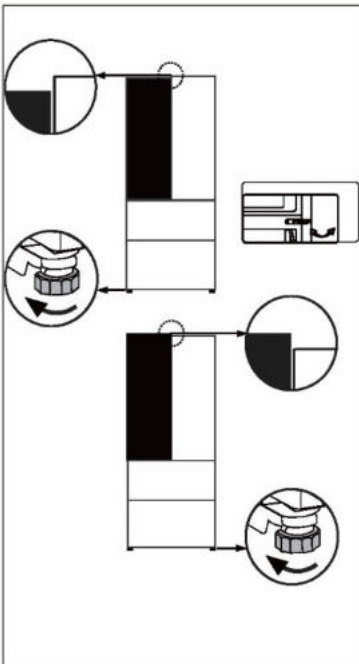

Az ajtók finomhangolása

Ha az ajtók nincsenek egy szinten, az eltérés a következőkkel orvosolható:

Állítható láb/állítható zsanér használata

Forgassa el az állítható lábat vagy az állítható zsanért a nyíl irányának megfelelően a láb felfelé vagy lefelé forgatásához. Az állítható csuklópántok finomhangolhatók egy 6 mm-es imbuszkulccsal.

Szükség esetén vegye fel a kapcsolatot az ügyfélszolgálattal.

i Megjegyzés:

A hűtőszekrény jövőbeni használata során felmerülő, egyenetlenül elhelyezkedő ajtók jelensége a tárolt élelmiszerek tömegének köszönhetően merülhet fel. Ebben az esetben állítsa be az ajtót a fenti módszerekkel.

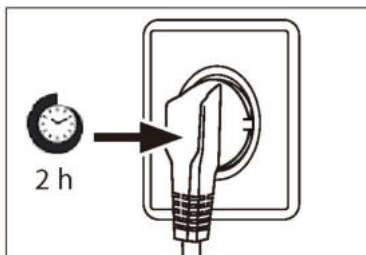

Várakozási idő

Karbantartásmentes kenőolaj található a kompresszorban kialakított gyűjtőedényben. Ferde szállítás esetén ez az olaj a zárt csőrendszerbe juthat. Mielőtt tápellátáshoz csatlakoztatná a készüléket, mindenképpen várjon legalább 2 órát, hogy az olaj visszajusson a gyűjtőedénybe.

Elektromos csatlakoztatás

Minden egyes csatlakoztatás előtt ellenőrizze az alábbiakat:

- ▶ tápellátás, aljzat és biztosíték megfelelősége az adattáblán szereplő adatoknak;
- ▶ a tápaljzat földeléssel rendelkezik, és nem használ többcsatlakozós hosszabbítót a tápellátáshoz;
- ▶ a tápdugasz és az aljzat teljes mértékben illeszkedik egymáshoz.

Csatlakoztassa a csatlakozódugót egy megfelelően beépített háztartási aljzathoz.



FIGYELMEZTETÉS:

A kockázatok elkerülése érdekében a sérült tápkábelt kötelezően ki kell cserélni, ezt pedig csak az ügyfélszolgálat munkatársa végezheti el (lásd a jótállási jegyet).

Az (EU) 2019/2016 előírásnak megfelelő termékadatlap

| | |
|---|---|
| Márka | Haier |
| Modellnév/azonosító | HFR3718ENMM HFR3718ENMD HFR3718ENGB HFR3718ENMD(UK) |
| Modellkategória | Hűtő-fagyasztó |
| Energihatékonysági osztály | E |
| Éves energiafogyasztás (kWh/év) (1) | 287 |
| Össztérfogat (l) | 402 |
| Hűtőrekesz térfogata (l) | 209 |
| Fagyasztórekesz térfogata (l) | 140 |
| Hűtőrekesznek a térfogata (l) | 53 |
| Csillaggal történő megjelölés |  |
| Fagymentes rendszer | Igen |
| Fagyasztási kapacitás (kg/24 ó) | 10 |
| Éghajlati besorolás (2) | SN-N-ST-T |
| Zajkibocsátási osztály és levegőben terjedő akusztikus zajkibocsátás (db(A) re 1pW) | C(37) |
| Hőmérséklet-emelkedési idő (ó) | 12 |
| A berendezés típusa | önálló |

Magyarázatok:

- Igen, támogatott
- (1) 24 órás szabványos megfelelőségi vizsgálat eredményei alapján. A tényleges fogyasztás függ a készülék használatától és helyétől.
 - (2) SN éghajlati besorolás: A készüléket +10 °C és +32 °C közötti környezeti hőmérsékleten való használatra tervezték
 N éghajlati besorolás: A készüléket +16 °C és +32 °C közötti környezeti hőmérsékleten való használatra tervezték
 ST éghajlati besorolás: A készüléket +16 °C és +38 °C közötti környezeti hőmérsékleten való használatra tervezték
 T éghajlati besorolás: A készüléket +16 °C és +43 °C közötti környezeti hőmérsékleten való használatra tervezték

Kiegészítő műszaki adatok

| | |
|---------------------------|---------------------|
| Feszültség / Frekvencia | 220–240 V ~ / 50 Hz |
| Bemeneti áramerősség (A) | 1,8 |
| Fő biztosíték (A) | 15 |
| Hűtőközeg/mennyiség | R600a/58 g |
| Méreték (Ma/Sz/Mé mm-ben) | 1775/700/675 |

Figyelmébe ajánljuk a Haier ügyfélszolgálat és az eredeti pótalkatrészek igénybe vételét. Ha probléma merül fel a készülékkel, először tekintse át a HIBAELHÁRÍTÁS részt.

Ha ebben nem talál megoldást, lépjen kapcsolatba

- ▶ a helyi márkakereskedővel vagy
- ▶ európai telefonos ügyfélszolgálati központunkkal (lásd alább a felsorolt telefonszámokat) vagy
- ▶ a www.haier.com oldalon található Szerviz és támogatás (Service & Support) területen, ahol aktiválhatja a szervizelési igényt, illetve megtalálhatja a GYIK oldalt.

A szerviz szolgáltatásunkkal való kapcsolatfelvétel előtt bizonyosodjon meg arról, hogy elérhetők az alábbi adatok.

Az információ az adattáblán található.

Modell _____

Sorozatszám _____

Jótállási igény felmerülése esetén ellenőrizze a termékhez mellékelt jótállási kártyát is.

| Európai telefonos ügyfélszolgálati központ | | |
|--|-----------------|---|
| Ország* | Telefonszám | Költségek |
| Haier Italy (IT) | 199 100 912 | |
| Haier Spain (ES) | 902 509 123 | |
| Haier Germany (DE) | 0180 5 39 39 99 | <ul style="list-style-type: none"> • 14 cent/perc vezetékes • max. 42 cent/perc mobil |
| Haier Austria (AT) | 0820 001 205 | <ul style="list-style-type: none"> • 14,53 cent/perc vezetékes • max. 20 cent/perc összes egyéb |
| Haier United Kingdom (UK) | 0333 003 8122 | |
| Haier France (FR) | 0980 406 409 | |

* További országokért látogasson el a www.haier.com oldalra

Haier Europe Trading S.r.l

Branch UK

Westgate House, Westgate, Ealing

London, W5 1YY

*A hűtőszekrény jótállásának időtartama:

Minimális jótállás: 2 év az uniós tagállamokban, 3 év Törökországban, 1 év az Egyesült Királyságban, 1 év Oroszországban, 3 év Svédországban, 2 év Szerbiában, 5 év Norvégiában, 1 év Marokkóban, 6 hónap Algériában, Tunézia nincs kötelező jogi jótállás.

*A készülék javításához szükséges pótalkatrészek rendelkezésre állásának időtartama:

Termosztátok, hőmérséklet érzékelők, nyomtatott áramköri lapok és fényforrások legalább hét évig elérhetők a piacra bocsátott utolsó modelltől számítva.

Ajtófogantyúk, ajtópántok, tálcák és kosarak legalább hét évig, míg ajtó tömítések legalább 10 évig elérhetők a piacra bocsátott utolsó modelltől számítva.

*A termékre vonatkozó további tájékoztatás ügyében tekintse meg

a <https://eprel.ec.europa.eu/> oldalt, vagy olvassa be a készüléken elhelyezett, energiafogyasztást jelölő címkén lévő QR-kódot.

| | | |
|--|---|----|
| <u>5 Informazioni per la sicurezza</u> | Operazioni preliminari al primo utilizzo | 6 |
| | Installazione | 6 |
| | Utilizzo quotidiano | 7 |
| <u>10 Uso previsto</u> | | |
| <u>11 Descrizione del prodotto</u> | | |
| <u>12 Pannello di controllo</u> | | |
| <u>13 Utilizzo</u> | Blocco e sblocco del pannello | 13 |
| | Modalità Auto Set | 14 |
| | Regolazione della temperatura del frigorifero | 15 |
| | Regolazione della temperatura del congelatore | 15 |
| | Funzione Super Cool | 16 |
| | Funzione Super Freeze | 16 |
| | Funzione My Zone | 17 |
| | Funzione Holiday | 17 |
| <u>21 Dotazioni</u> | | |
| <u>23 Suggerimenti per il risparmio energetico</u> | | |
| <u>24 Cura e pulizia</u> | | |
| <u>25 Risoluzione dei problemi</u> | | |
| <u>30 Installazione</u> | | |
| <u>33 Dati tecnici</u> | | |
| <u>35 Assistenza clienti</u> | | |

Grazie per aver acquistato un prodotto Haier.

Leggere attentamente queste istruzioni prima di utilizzare l'elettrodomestico. Le istruzioni contengono informazioni importanti per ottimizzare l'uso dell'elettrodomestico e garantire l'installazione, l'uso e la manutenzione sicuri e corretti.

Conservare il presente manuale in un luogo comodo, in modo da poterlo sempre consultare per un uso sicuro e corretto dell'elettrodomestico.

Se l'elettrodomestico viene venduto, ceduto o abbandonato in caso di trasloco, trasferire anche il presente manuale in modo che il nuovo proprietario possa comprendere l'uso dell'elettrodomestico e delle avvertenze di sicurezza.

Accessori

Controllare gli accessori e la documentazione in base al seguente elenco:



Etichetta
energetica



Scheda della
garanzia



Manuale per l'utente
Adesivo "OK"



Guida rapida



AVVERTENZA - Informazioni importanti per la sicurezza



AVVISO - Informazioni generali e consigli



Informazioni ambientali



Smaltimento

Contribuire a proteggere l'ambiente e la salute umana. Collocare l'imballo in appositi contenitori affinché venga riciclato. Contribuire al riciclo dei rifiuti delle apparecchiature elettriche ed elettroniche. Non smaltire gli elettrodomestici contrassegnati con questo simbolo assieme ai rifiuti domestici. Conferire il prodotto presso la struttura di riciclo locale o rivolgersi all'ufficio comunale preposto.



AVVERTENZA!

Pericolo di lesioni o soffocamento!

I refrigeranti e i gas devono essere smaltiti in maniera professionale. Accertarsi che la tubazione del circuito del refrigerante non sia danneggiata prima di smaltirla correttamente. Scollegare l'elettrodomestico dalla rete elettrica. Tagliare il cavo di alimentazione e smaltirlo. Rimuovere vassoi e cassette, fermaporte e guarnizioni, per evitare che bambini e animali domestici rimangano chiusi nell'elettrodomestico.

Prima di accendere l'elettrodomestico per la prima volta, leggere i seguenti consigli sulla sicurezza:



AVVERTENZA!

Operazioni preliminari al primo utilizzo

- ▶ Accertarsi dell'assenza di danni dovuti al trasporto.
- ▶ Rimuovere tutti gli elementi di imballo e tenerli fuori dalla portata dei bambini.
- ▶ Per garantire la totale efficienza del circuito del refrigerante, attendere almeno due ore prima di installare l'elettrodomestico.
- ▶ L'elettrodomestico deve essere maneggiato sempre da almeno due persone perché è pesante.

Installazione

- ▶ Installare l'elettrodomestico in un luogo asciutto e ben ventilato. Lasciare uno spazio libero di almeno 10 cm sopra e attorno all'elettrodomestico.
- ▶ Non collocare mai l'elettrodomestico in zone umide o soggette a schizzi d'acqua. Pulire e asciugare schizzi e macchie d'acqua con un panno morbido e pulito.
- ▶ Non installare l'elettrodomestico esposto alla luce diretta del sole o in prossimità di fonti di calore (ad es. stufe o radiatori).
- ▶ Installare l'elettrodomestico a livello in un'area adatta alle dimensioni e all'uso.
- ▶ Le aperture di ventilazione nell'elettrodomestico o nella struttura a incasso devono rimanere sempre libere.
- ▶ Accertarsi che i dati elettrici sulla targhetta siano conformi all'alimentazione elettrica. In caso contrario, rivolgersi a un elettricista.
- ▶ L'elettrodomestico funziona con corrente elettrica 220-240 Vca / 50 Hz. Oscillazioni anomale della tensione possono causare il mancato avvio dell'elettrodomestico, danni al controllo della temperatura o al compressore oppure rumori anomali durante il funzionamento. In tal caso, è opportuno montare un regolatore automatico.
- ▶ Non adoperare prese multiple o cavi di prolunga.
- ▶ Non collocare prese multiple o alimentatori portatili nella parte posteriore dell'elettrodomestico.
- ▶ Accertarsi che il cavo di alimentazione non sia intrappolato dal frigorifero. Non calpestare il cavo di alimentazione.



AVVERTENZA!

- ▶ Per l'alimentazione elettrica utilizzare una presa separata collegata a terra e facilmente accessibile. L'elettrodomestico deve essere collegato a terra.
Solo per il Regno Unito: il cavo di alimentazione dell'elettrodomestico è dotato di una spina a 3 conduttori (collegata a terra) adatta a una presa standard a 3 conduttori (collegata a terra). Non tagliare né smontare mai il terzo conduttore (collegamento a terra). Dopo l'installazione dell'elettrodomestico, la spina deve essere accessibile.
- ▶ Non danneggiare il circuito di refrigerazione.

Utilizzo quotidiano

- ▶ Questo elettrodomestico può essere utilizzato da bambini di almeno 8 anni, da persone con ridotte capacità fisiche, sensoriali o mentali e da persone inesperte solo sotto stretta sorveglianza o se hanno appreso le modalità di utilizzo sicuro dell'elettrodomestico e sono consapevoli dei relativi pericoli.
- ▶ I bambini di età da 3 a 8 anni possono introdurre e prelevare alimenti dall'elettrodomestico, ma non devono pulirlo o installarlo.
- ▶ Tenere lontani dall'elettrodomestico i bambini di età inferiore a 3 anni, a meno che non siano costantemente sorvegliati.
- ▶ Impedire ai bambini di giocare con l'elettrodomestico.
- ▶ In caso di perdite di gas refrigerante o altri gas infiammabili in prossimità dell'elettrodomestico, chiudere la valvola del gas che fuoriesce, aprire porte e finestre e non staccare la spina del cavo di alimentazione del frigorifero o di altri elettrodomestici.
- ▶ Si noti che l'elettrodomestico è impostato per il funzionamento in un intervallo di temperatura ambiente specifico compreso tra 10 e 43 °C. L'elettrodomestico potrebbe non funzionare correttamente se lasciato per un lungo periodo a una temperatura superiore o inferiore all'intervallo indicato.
- ▶ Non collocare elementi instabili (oggetti pesanti, contenitori pieni d'acqua) sopra il frigorifero, per evitare lesioni personali dovute a cadute o scosse elettriche causate dal contatto con l'acqua.
- ▶ Non caricare eccessivamente i ripiani dello sportello. Lo sportello potrebbe deformarsi, il portabottiglie potrebbe fuoriuscire o l'elettrodomestico potrebbe rovesciarsi.
- ▶ Aprire e chiudere gli sportelli solo adoperando le maniglie. La distanza tra gli sportelli e tra gli sportelli e il comparto è molto limitata. Non allungare le mani in queste zone per evitare di schiacciarsi le dita. Aprire o chiudere gli sportelli del frigorifero solo quando non ci sono bambini nel raggio di movimento degli sportelli.



AVVERTENZA!

- ▶ Non conservare né utilizzare materiali esplosivi o corrosivi nell'elettrodomestico o nelle vicinanze.
- ▶ Non conservare medicinali, batteri o sostanze chimiche nell'elettrodomestico. Questo apparecchio è un elettrodomestico. Si sconsiglia di conservare materiali che richiedono temperature rigide.
- ▶ Non riporre liquidi in bottiglie o lattine (né alcolici ad elevata gradazione), specialmente bevande gassate, nel congelatore, perché durante il congelamento potrebbero scoppiare.
- ▶ Se la temperatura del congelatore è aumentata, controllare lo stato degli alimenti.
- ▶ Non impostare una temperatura inutilmente bassa nel comparto frigorifero. Con impostazioni elevate possono crearsi temperature sotto zero. Attenzione: le bottiglie possono scoppiare.
- ▶ Non toccare i prodotti congelati con le mani bagnate (indossare i guanti). In particolare, non mangiare i ghiaccioli subito dopo averli tolti dal comparto congelatore. In caso contrario, potrebbe congelarsi la bocca e potrebbero formarsi vesciche da gelo. PRONTO SOCCORSO: collocare immediatamente la zona congelata sotto l'acqua fredda corrente. Non tirare via la zona congelata!
- ▶ Non toccare la superficie interna del comparto congelatore durante il funzionamento, soprattutto con le mani bagnate, poiché le mani potrebbero congelarsi sulla superficie.
- ▶ In caso di blackout o prima della pulizia, scollegare l'elettrodomestico. Attendere almeno 7 minuti prima di riavviare l'elettrodomestico, poiché un avvio frequente può danneggiare il compressore.
- ▶ Non adoperare dispositivi elettrici all'interno dei comparti dell'elettrodomestico destinati alla conservazione degli alimenti, a meno che non siano del tipo consigliato dal produttore.
Manutenzione / pulizia
- ▶ Accertarsi che i bambini siano sorvegliati se effettuano la pulizia e la manutenzione.
- ▶ Scollegare l'elettrodomestico dalla rete elettrica prima di effettuare operazioni di manutenzione ordinaria. Attendere almeno 7 minuti prima di riavviare l'elettrodomestico, poiché un avvio frequente può danneggiare il compressore.



AVVERTENZA!

- ▶ Scollegare l'elettrodomestico tenendo la spina e non il cavo.
- ▶ Non pulire l'elettrodomestico con spazzole rigide, spazzole metalliche, detersivi in polvere, benzina, acetato di pentile, acetone e soluzioni organiche simili, soluzioni acide o alcaline. Per evitare danni, effettuare la pulizia con un detergente speciale per frigoriferi.
- ▶ Non raschiare via ghiaccio e brina con oggetti appuntiti. Non adoperare spray, riscaldatori elettrici (ad es. asciugacapelli) o altre fonti di calore per evitare danni ai componenti in plastica.
- ▶ Non usare oggetti meccanici o utensili diversi da quelli consigliati dal produttore per accelerare lo sbrinamento.
- ▶ Se il cavo di alimentazione è danneggiato, deve essere sostituito dal produttore, da un tecnico dell'assistenza o da una persona con analoga qualifica per evitare rischi.
- ▶ Non cercare di riparare, smontare o modificare personalmente l'elettrodomestico. Per le riparazioni rivolgersi all'assistenza clienti.
- ▶ Eliminare la polvere sul retro dell'unità almeno una volta all'anno per scongiurare il rischio di incendio e limitare i consumi energetici.
- ▶ Non spruzzare o schizzare liquidi sull'elettrodomestico durante la pulizia.
- ▶ Per pulire questo elettrodomestico non utilizzare apparecchi a vapore.
- ▶ Non pulire i ripiani di vetro freddi con acqua calda. Un'improvvisa variazione della temperatura può causare la rottura del vetro.

Informazioni sul gas refrigerante



AVVERTENZA!

L'elettrodomestico contiene il refrigerante infiammabile ISOBUTANO (R600a). Accertarsi che il circuito del refrigerante non abbia subito danni durante il trasporto o l'installazione. Eventuali perdite di refrigerante possono causare lesioni oculari o incendi. In caso di danni, tenere lontane fonti di fiamme libere, ventilare perfettamente l'ambiente e non collegare o scollegare i cavi di alimentazione dell'elettrodomestico o di altri elettrodomestici. Informare l'assistenza clienti.

In caso di contatto con gli occhi, sciacquare immediatamente con acqua corrente e rivolgersi tempestivamente a un oculista.

Uso previsto

Questo elettrodomestico è destinato al raffreddamento e al congelamento di alimenti. È stato progettato esclusivamente per l'uso in applicazioni domestiche e simili, ad es. zone cucina del personale in negozi, uffici e altri ambienti di lavoro; in fattorie, da clienti in hotel, motel e altri ambienti di tipo residenziale, nonché in bed-and-breakfast e attività di ristorazione. Non è destinato ad usi commerciali o industriali.

Non sono consentiti cambiamenti o modifiche all'elettrodomestico. Eventuali errori di utilizzo possono causare pericoli e annullare la garanzia.

Norme e direttive **CE** e **UKCA**

Questo prodotto è conforme ai requisiti di tutte le direttive CE vigenti con le corrispondenti norme armonizzate e le norme del Regno Unito che prevedono il marchio CE e UKCA.



ATTENZIONE!

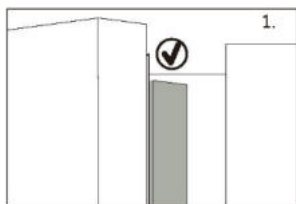

Quando si chiude lo sportello, la striscia verticale dello sportello sinistro deve essere piegata verso l'interno (1).

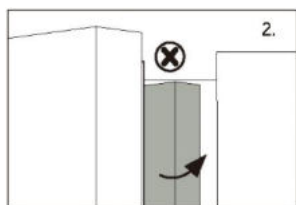

Se si cerca di chiudere lo sportello sinistro e la striscia verticale non è piegata (2), occorre prima piegarla, altrimenti colpirà l'asta di fissaggio o lo sportello destro. In tal caso, la striscia dello sportello potrebbe danneggiarsi o potrebbero verificarsi perdite.

Il telaio contiene una serpentina scaldante. La temperatura della superficie aumenta lievemente, ma ciò è normale e non influisce sul funzionamento dell'elettrodomestico.

AVVISO

A causa di modifiche tecniche e della varietà dei modelli, alcune illustrazioni riportate nel presente manuale possono essere diverse dall'aspetto reale del modello acquistato.



- | | |
|---|---------------------------------------|
| A: Comparto frigorifero | B: Comparto congelatore |
| 1 Lampada LED frigorifero su supporto dello sportello | 14 Vassoio scorrevole |
| 2 Supporto dello sportello | 15 Cassetto superiore del congelatore |
| 3 Portabottiglie (in alto a sinistra) | 16 Cassetto inferiore del congelatore |
| 4 Portabottiglie (al centro a sinistra) | |
| 5 Portabottiglie (in basso a sinistra) | |
| 6 Portabottiglie (in alto a destra) | |
| 7 Portabottiglie (al centro a destra) | |
| 8 Portabottiglie (in basso a destra) | |
| 9 Ripiano in vetro | |
| 10 Ripiano in vetro | |
| 11 Ripiano in vetro | |
| 12 Ripiano in vetro | |
| 13 Cassetto My Zone | |

Pannello di controllo

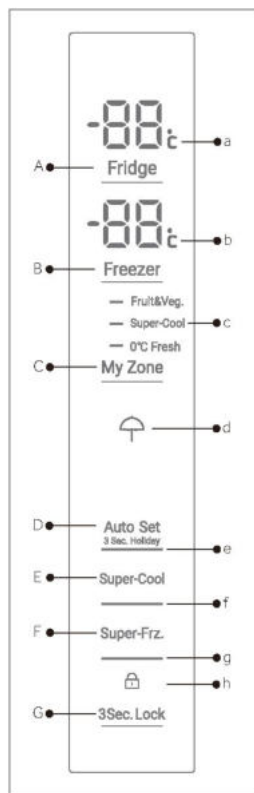

Tasti:

- A Impostazione della temperatura del frigorifero
- B Impostazione della temperatura del congelatore
- C Impostazione My Zone
- D Attivazione/disattivazione della modalità Auto Set e della funzione Holiday
- E Attivazione/disattivazione della funzione Super Cool
- F Attivazione/disattivazione della funzione Super Freeze
- G Blocco/sblocco del pannello

Spie:

- a Temperatura comparto frigorifero
- b Temperatura comparto congelatore
- c Funzione My Zone
- d Funzione Holiday
- e Modalità Auto Set
- f Funzione Super-Cool
- g Funzione Super-Freeze
- h Blocco del pannello

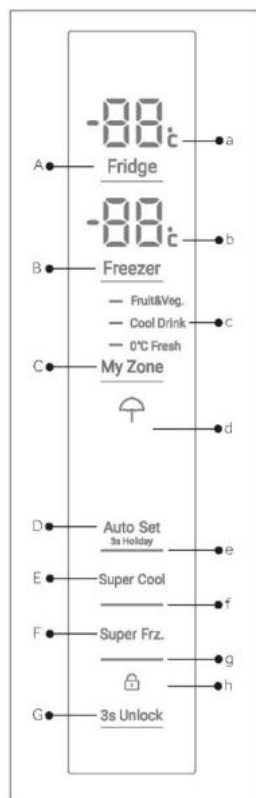

HFR3718ENGB

HFR3718ENMM/
HFR3718ENMD/
HFR3718ENMD(UK)

Operazioni preliminari al primo utilizzo

- ▶ Rimuovere tutti i materiali di imballo, tenerli fuori dalla portata dei bambini e smaltirli nel rispetto dell'ambiente.
- ▶ Pulire l'interno e l'esterno dell'elettrodomestico con acqua e un detersivo delicato prima di inserire gli alimenti.
- ▶ Dopo l'installazione a livello e la pulizia, attendere almeno 2-5 ore prima di collegare l'elettrodomestico all'alimentazione elettrica. Vedere la sezione INSTALLAZIONE.
- ▶ Prima di caricare gli alimenti, preraffreddare i compartimenti con impostazioni elevate. La funzione Super Frz. serve a raffreddare rapidamente i compartimenti.
- ▶ La temperatura del frigorifero e del congelatore viene impostata automaticamente a 5 °C e -18 °C rispettivamente. Queste impostazioni sono quelle consigliate. È possibile, tuttavia, cambiare manualmente queste temperature. Vedere MODALITÀ DI REGOLAZIONE MANUALE.

Tasti a sensore

I tasti del pannello di controllo sono di tipo a sensore che rispondono quando vengono toccati lievemente con un dito.

Accensione e spegnimento dell'elettrodomestico

L'elettrodomestico entra in funzione non appena viene collegato all'alimentazione elettrica.

Quando l'elettrodomestico viene acceso per la prima volta, vengono visualizzate le temperature attuali del frigorifero e del congelatore ("a" e "b"). Il display lampeggia. Se gli sportelli sono chiusi, il display si spegne dopo 30 secondi. È possibile che sia attivo il blocco del pannello.

AVVISO: Preimpostazioni

- ▶ L'elettrodomestico è preimpostato alla temperatura consigliata di 5 °C (frigorifero) e -18 °C (congelatore). In condizioni ambientali normali, non è necessario impostare la temperatura.
- ▶ La funzione preimpostata per il cassetto My Zone è Fruit&Veg.
- ▶ Quando l'apparecchio viene acceso dopo essere stato scollegato dalla rete elettrica,
- ▶ il raggiungimento delle temperature corrette potrebbe richiedere fino a 12 ore.

Svuotare l'elettrodomestico prima di spegnerlo. Per spegnere l'elettrodomestico, staccare il cavo di alimentazione dalla presa di corrente.

Modalità standby

Il display si spegne automaticamente 30 secondi dopo aver premuto un tasto. Il display si blocca automaticamente. Si accende automaticamente quando si tocca un tasto o si apre lo sportello o il cassetto.

Blocco e sblocco del pannello

Il display si spegne automaticamente 30 secondi dopo aver premuto un tasto. Il display si blocca automaticamente. Si accende automaticamente quando si tocca un tasto o si apre lo sportello o il cassetto.

- ▶ Premere per 3 secondi il tasto "G" per bloccare tutti gli elementi del pannello per impedirne l'attivazione. Viene visualizzata la spia "h".
- ▶ Per lo sblocco, toccare nuovamente il tasto.



HFR3718ENMM/
HFR3718ENMD/
HFR3718ENMD(UK)

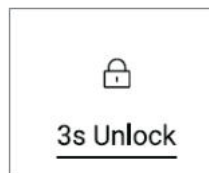

HFR3718ENGB



AVVISO: Blocco del pannello

Se non viene toccato alcun tasto per 30 secondi, il pannello di controllo si blocca automaticamente per impedirne l'attivazione. Per qualunque impostazione, il pannello di controllo deve essere sbloccato.

Allarme sportello aperto

Quando uno degli sportelli del frigorifero rimane aperto per oltre 3 minuti, viene emesso un allarme acustico che segnala lo sportello aperto. L'allarme può essere tacitato chiudendo lo sportello. Se lo sportello viene lasciato aperto per oltre 7 minuti, l'illuminazione interna del frigorifero e l'illuminazione del pannello di controllo si spengono automaticamente.

Selezione della modalità di funzionamento

Per impostare l'elettrodomestico, potrebbe essere necessario selezionare una delle due modalità indicate di seguito:

Modalità Auto Set

A meno di esigenze particolari, è preferibile utilizzare la modalità Auto Set. In tale modalità, l'elettrodomestico è in grado di regolare automaticamente la temperatura in base alla temperatura ambiente e alle variazioni della temperatura interna dell'elettrodomestico.

Questa funzione non richiede impostazioni manuali.

1. Se il pannello è bloccato, toccare il tasto "G" per sbloccarlo.
2. Toccare il tasto "D".
3. Si accende la spia "e" e si attiva la funzione.

Ripetendo la procedura precedente o selezionando un'altra funzione, questa funzione può essere nuovamente disattivata.

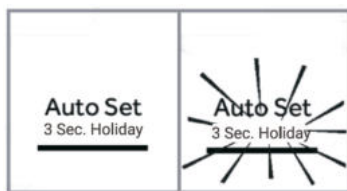

Modalità di regolazione manuale

Per regolare manualmente la temperatura dell'elettrodomestico allo scopo di conservare alimenti particolari, è possibile impostare la temperatura tramite un tasto di regolazione della temperatura:



AVVISO: Conflitto con altre funzioni

La temperatura non può essere regolata se è attivata qualunque altra funzione (Super-Cool, Super-Freeze, Holiday o Auto Set) o se il display è bloccato. La spia corrispondente lampeggia e viene emesso un segnale acustico.

Regolazione della temperatura del frigorifero

A meno di esigenze particolari, è preferibile utilizzare la modalità Auto Set. In tale modalità, l'elettrodomestico è in grado di regolare automaticamente la temperatura in base alla temperatura ambiente e alle variazioni della temperatura interna dell'elettrodomestico.

Questa funzione non richiede impostazioni manuali.

1. Se il pannello è bloccato, toccare il tasto "G" per sbloccarlo.
2. Toccare il tasto "A" (Frigorifero) per selezionare il comparto frigorifero. Viene visualizzata la temperatura attuale nel vano frigorifero.
3. Premere in sequenza il tasto "A" (Frigorifero) fino a quando lampeggia il valore della temperatura desiderata. A ogni pressione di un tasto viene emesso un segnale acustico. La temperatura diminuisce in sequenze di 1°C da un minimo di 1 °C a un massimo di 9 °C. La temperatura ottimale del frigorifero è 5 °C. Temperature più fredde comportano un consumo di energia non necessario.
4. Toccare un tasto qualunque tranne "A" (Frigorifero) per confermare; in alternativa, l'impostazione viene confermata automaticamente dopo 5 secondi. La temperatura visualizzata smette di lampeggiare.

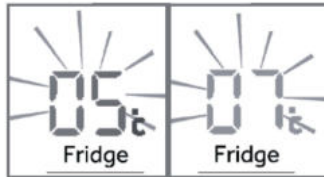

Regolazione della temperatura del congelatore

1. Se il pannello è bloccato, toccare il tasto "G" per sbloccarlo.
2. Toccare il tasto "B" (Congelatore) per selezionare il comparto congelatore. Viene visualizzata la temperatura attuale nel comparto congelatore.
3. Premere in sequenza il tasto "B" (Congelatore) fino a quando lampeggia il valore della temperatura desiderata. A ogni pressione di un tasto viene emesso un segnale acustico. La temperatura aumenta in sequenze di 1°C da -14°C a -24°C. La temperatura ottimale del congelatore è -18 °C. Temperature più fredde comportano un consumo di energia non necessario.
4. Toccare un tasto qualunque tranne "B" (Congelatore) per confermare; in alternativa, l'impostazione viene confermata automaticamente dopo 5 secondi. La temperatura visualizzata smette di lampeggiare.



AVVISO: Effetti sulle temperature

Le temperature interne dipendono dai seguenti fattori:

- ▶ Temperatura ambiente
- ▶ Frequenza di apertura dello sportello
- ▶ Quantità di alimenti conservati
- ▶ Installazione dell'elettrodomestico

Funzione Super-Cool

Attivare la funzione Super-Cool se occorre conservare una notevole quantità di alimenti (ad es. dopo l'acquisto). La funzione Super-Cool accelera il raffreddamento degli alimenti freschi e protegge quelli già conservati da un riscaldamento indesiderato. Quando si attiva la funzione, la temperatura è prossima a +1 °C.

1. Se il pannello è bloccato, toccare il tasto "G" per sbloccarlo.
2. Toccare il tasto "E" (Super-Cool).
3. La spia "f" si accende e la funzione si attiva.

Ripetendo la procedura precedente o selezionando un'altra funzione, questa funzione può essere nuovamente disattivata.

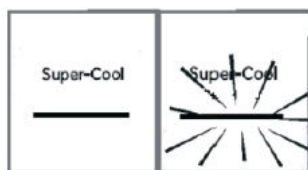

AVVISO: Spegnimento automatico

Questa funzione verrà disattivata automaticamente dopo 4 ore circa.

Funzione Super-Freeze

Gli alimenti freschi devono essere congelati prima possibile fino in profondità. In tal modo, si preservano il più possibile i valori nutrizionali, l'aspetto e il gusto. La funzione Super-Freeze accelera il congelamento degli alimenti freschi e protegge quelli già conservati da un riscaldamento indesiderato. Se occorre congelare molti alimenti insieme, è preferibile impostare la funzione Super-Freeze 24 ore prima. Quando si attiva la funzione, la temperatura è inferiore a -24 °C.

1. Se il pannello è bloccato, toccare il tasto "G" per sbloccarlo.
2. Toccare il tasto "F" (Super-Freeze)
3. Si accende la spia "g" e si attiva la funzione.

Ripetendo la procedura precedente o selezionando un'altra funzione, questa funzione può essere nuovamente disattivata.

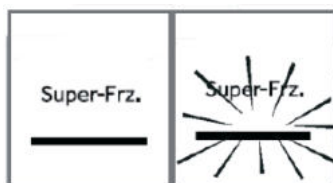



AVVISO: Spegnimento automatico

La funzione Super-Freeze si disattiva automaticamente dopo 50 ore circa. A questo punto, l'elettrodomestico riprende a funzionare con la temperatura impostata precedentemente.

Funzione Holiday

Questa funzione imposta la temperatura del frigorifero in modo permanente a 17 °C. Consente di mantenere chiuso lo sportello del frigorifero vuoto senza che si sviluppino odori o muffe durante una lunga assenza (es. durante le vacanze). Il comparto congelatore è indipendente da questa impostazione.

1. Se il pannello è bloccato, toccare il tasto "G" per sbloccarlo.
2. Toccare il tasto "E" (Super-Cool) per 3 secondi. Si accende la spia "d" e si attiva la funzione.

Ripetendo la procedura precedente o selezionando un'altra funzione, questa funzione può essere nuovamente disattivata.



AVVERTENZA!

Nella funzione Holiday, l'impostazione delle icone "Fruit&Veg, Super Cool o Cool Drink, 0°C Fresh" in Myzone è disattivata e non sarà possibile regolare la temperatura di Myzone. Una volta usciti dalla funzione Holiday, il vano frigorifero e Myzone visualizzano l'impostazione precedente.

Con la funzione Holiday attivata, quando la temperatura ambiente è superiore a 17 °C, la temperatura nel vano frigorifero viene mantenuta intorno ai 17 °C; quando la temperatura ambiente è pari o inferiore a 17 °C, la temperatura nel vano frigorifero può raggiungere il valore della temperatura ambiente.

Cassetto My Zone

Il vano frigorifero è dotato di un cassetto My Zone. Sono disponibili le seguenti funzioni:

Funzione Fruit & Veg.

Questa funzione è ideale per conservare frutta e verdura fresche.

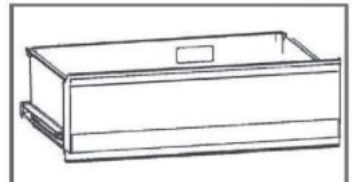



AVVISO: Funzione Fruit & Veg.

I formaggi, la frutta e gli ortaggi sensibili al freddo (ad es. ananas, avocado, banane, pompelmi, patate, melanzane, fagioli, cetrioli, zucchine e pomodori) non devono essere conservati nel cassetto My Zone.

Funzione 0°C Fresh

Questa funzione imposta la temperatura nel cassetto MyZone a 0 °C. È adatta alla conservazione di alimenti freschi come carne o pesce. La maggior parte della carne può essere conservata meglio a 0 °C.



AVVISO: Funzione 0°C Fresh

A causa del diverso contenuto di acqua della carne, alcune carni con più umidità devono essere congelate a temperature inferiori a 0 °C. Quindi la carne "tagliata immediatamente" deve essere conservata nel cassetto My-Zone, con temperature minime di 0 °C.

Quando la funzione 0°C Fresh è attivata e il comparto frigorifero è impostato a un livello inferiore a 5, il cassetto My Zone può essere utilizzato come vano congelatore.

Super Cool (HFR3718ENMM/HFR3718ENMD/HFR3718ENMD(UK))

Questa funzione permette di conservare prodotti come formaggi, pasta fresca e latticini. La temperatura nel comparto MyZone è impostata su +2 °C.

Cool Drink (HFR 3718ENGB)

Questa funzione permette di conservare prodotti come formaggi, pasta fresca e latticini. La temperatura nel comparto MyZone è impostata su +2 °C.



AVVISO: Cassetto MyZone

- ▶ Una delle tre funzioni del vano My Zone deve essere sempre attivata.
- ▶ Per ridurre la temperatura del vano frigorifero utilizzare la funzione Super Cool o Cool Drink. Per aumentarla, utilizzare la funzione Fruit & Veg.

Selezione della funzione per il cassetto MyZone

1. Se il pannello è bloccato, toccare il tasto "G" per sbloccarlo.
2. Toccare in sequenza "C" (MyZone) fino a quando lampeggia la funzione desiderata "c".
3. Dopo alcuni secondi la spia "c" si accende con luce fissa e l'impostazione sarà confermata.



HFR3718ENMM/
HFR3718ENMD/
HFR3718ENMD(UK)



HFR3718ENGB

Conservazione nel vano frigorifero

Mantenere nel frigorifero una temperatura inferiore a 5 °C.

- ▶ Lasciare raffreddare gli alimenti caldi fino a quando raggiungono la temperatura ambiente prima di conservarli nell'elettrodomestico.
- ▶ Lavare e asciugare gli alimenti prima di conservarli nel frigorifero.
- ▶ Per evitare alterazioni dell'odore o del sapore, sigillare adeguatamente gli alimenti da conservare.
- ▶ Non conservare alimenti in quantità eccessiva. Per un raffreddamento migliore e più omogeneo, lasciare spazio tra gli alimenti per consentire il passaggio dell'aria fredda.
- ▶ È preferibile conservare nella parte anteriore del ripiano gli alimenti consumati quotidianamente.
- ▶ Lasciare spazio tra gli alimenti e le pareti interne, per facilitare il passaggio dell'aria. In particolare, non riporre alimenti a contatto con la parete posteriore, perché potrebbero congelarsi. Evitare il contatto diretto degli alimenti (specialmente se oleosi o acidi) con il rivestimento interno, poiché l'olio e l'acido possono corroderlo. Pulire immediatamente lo sporco oleoso o acido.
- ▶ Gli alimenti congelati possono essere scongelati gradualmente nello scomparto frigorifero. In questo modo si risparmia energia.
- ▶ Eventuali odori sgradevoli all'interno del frigorifero indicano che qualcosa si è rovesciato ed è necessario pulire l'elettrodomestico. Vedere CURA E PULIZIA.
- ▶ È preferibile collocare alimenti diversi in aree diverse, a seconda delle loro proprietà.

Conservazione nel vano congelatore

- ▶ Nel congelatore mantenere la temperatura di -18 °C.
- ▶ Attivare la funzione Super-Freeze 24 ore prima di congelare gli alimenti; per alimenti in quantità limitata, bastano 4-6 ore.
- ▶ Lasciare raffreddare gli alimenti caldi fino a quando raggiungono la temperatura ambiente prima di conservarli nel comparto congelatore.
- ▶ Gli alimenti tagliati in piccole porzioni si congelano e si scongelano più rapidamente. Il peso consigliato per ogni porzione è inferiore a 2,5 kg

- ▶ È preferibile confezionare gli alimenti prima di collocarli nel congelatore. Per evitare che i sacchetti si attacchino tra loro, la parte esterna della confezione deve essere asciutta. I materiali per il confezionamento devono essere inodori, ermetici, non velenosi e non tossici.
- ▶ Per evitare di superare la scadenza dei periodi di conservazione, annotare sulla confezione la data di congelamento, il limite di tempo e il nome dell'alimento in base ai periodi di conservazione dei vari alimenti.
- ▶ **AVVERTENZA!** Acidi, alcali, sale ecc. potrebbero corrodere la superficie interna del congelatore. Non collocare alimenti contenenti tali sostanze (ad es. pesce di mare) a contatto diretto con la superficie interna. Eliminare immediatamente l'acqua salata dal congelatore.
- ▶ Non superare i tempi di conservazione degli alimenti consigliati dai produttori. Estrarre dal congelatore solo la quantità di alimenti necessaria.
- ▶ Consumare rapidamente gli alimenti scongelati. Gli alimenti scongelati non possono essere ricongelati, a meno che non vengano cotti.
- ▶ Non caricare troppi alimenti freschi nel comparto congelatore. Fare riferimento alla capacità di congelamento del congelatore - Vedere DATI TECNICI o controllare i dati sulla targhetta.
- ▶ Gli alimenti possono essere conservati nel congelatore a una temperatura di almeno -18°C per 2-12 mesi, a seconda delle loro proprietà (ad es. carne: 3-12 mesi, verdure: 6-12 mesi)
- ▶ Quando si congelano alimenti freschi, evitare che entrino a contatto con alimenti già congelati. In caso contrario, potrebbero scongelarsi.

Quando si conservano alimenti surgelati, attenersi alle linee guida indicate di seguito:

- ▶ Per il tempo di conservazione degli alimenti, attenersi sempre alle linee guida dei produttori. Non ignorare queste linee guida!
- ▶ Ridurre il più possibile il tempo tra l'acquisto e la conservazione per preservare la qualità degli alimenti.
- ▶ Acquistare alimenti congelati conservati a una temperatura di -18°C o inferiore.
- ▶ Evitare di acquistare alimenti con ghiaccio o brina sulla confezione, in quanto potrebbero essere stati parzialmente scongelati e ricongelati; l'aumento della temperatura riduce la qualità degli alimenti.

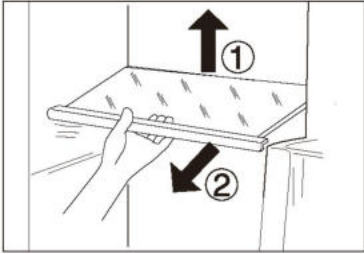
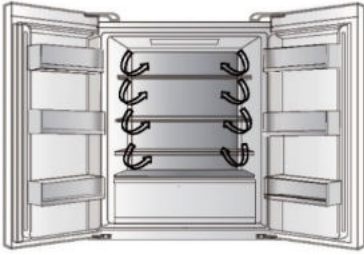

Flusso d'aria multiple

1. Il frigorifero è dotato di un sistema con flusso d'aria multiple e i flussi di aria fresca investono tutti i ripiani. Ciò facilita il mantenimento di una temperatura uniforme per garantire la freschezza degli alimenti per un periodo maggiore.

Ripiani regolabili

1. L'altezza dei ripiani può essere regolata in base alle esigenze.
2. Per spostare un ripiano, rimuoverlo sollevandone il bordo posteriore ① ed estrarlo ②.
3. Per reinstallarlo, collocarlo sulle alette su entrambi i lati e spingerlo dentro fino in fondo in modo che la parte posteriore del ripiano sia fissata all'interno delle feritoie laterali.

Portabottiglie/cassetti incassati nello sportello rimovibili

1. I cassetti incassati nello sportello possono essere rimossi per essere puliti:
2. Tenere con le mani entrambi i lati del cassetto incassato, sollevarlo ① ed estrarlo ②.
3. Per inserire il cassetto incassato nello sportello, seguire la procedura inversa.

OPZIONALE: spia della temperatura OK

La spia della temperatura OK può essere utilizzata per determinare temperature inferiori a +4 °C. Se la spia non indica "OK", ridurre gradualmente la temperatura.

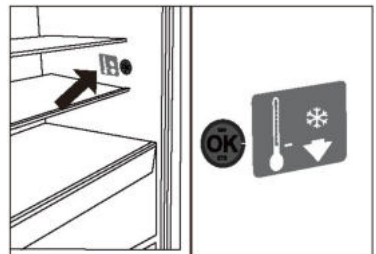
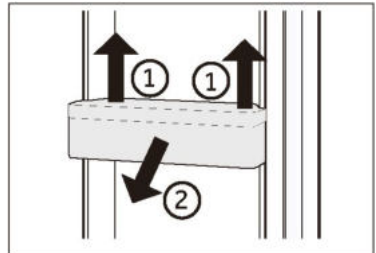

i AVVISI:

Quando l'elettrodomestico viene acceso, il raggiungimento delle temperature corrette potrebbe richiedere fino a 12 ore.

Cassetto superiore del congelatore estraibile

1. Estrarre completamente il cassetto superiore del congelatore
2. Estrarre il vassoio di congelamento in posizione di arresto, sollevarlo ed estrarlo.
3. Sollevare il cassetto fino a separarlo dal blocco di supporto, spingerlo nel congelatore e inclinarlo per estrarlo.

Per inserire il cassetto, seguire la procedura inversa.

Cassetto inferiore del congelatore estraibile

1. Estrarre completamente il cassetto inferiore del congelatore
2. Sollevare il cassetto fino a separarlo dal blocco di supporto, spingerlo nel congelatore e inclinarlo per estrarlo.

Per inserire il cassetto, seguire la procedura inversa

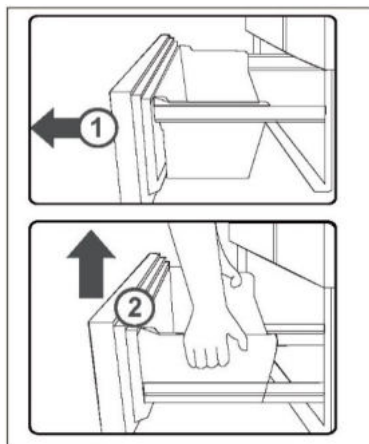
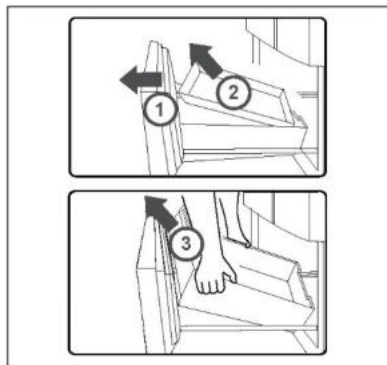

Illuminazione

La luce interna a LED si accende quando si apre lo sportello. Le prestazioni dell'illuminazione non dipendono da altre impostazioni degli elettrodomestici.



Suggerimenti per il risparmio energetico

- ▶ Accertarsi che l'elettrodomestico sia adeguatamente ventilato (v. INSTALLAZIONE).
- ▶ Non installare l'elettrodomestico esposto alla luce diretta del sole o in prossimità di fonti di calore (ad es. stufe o radiatori).
- ▶ Evitare che la temperatura dell'elettrodomestico sia inutilmente bassa. Riducendo la temperatura impostata nell'elettrodomestico, il consumo energetico aumenta.
- ▶ Funzioni come POWER-FREEZE consumano più energia.
- ▶ Attendere che gli alimenti caldi si raffreddino prima di collocarli nell'elettrodomestico.
- ▶ Aprire lo sportello dell'elettrodomestico senza spalancarlo e per il più breve tempo possibile.
- ▶ Per evitare ostruzioni del flusso d'aria, non riempire eccessivamente l'elettrodomestico.
- ▶ Evitare l'ingresso di aria nelle confezioni di alimenti.
- ▶ Mantenere pulite le guarnizioni dello sportello in modo che si chiuda sempre perfettamente.
- ▶ Scongelare gli alimenti surgelati nel comparto frigorifero.
- ▶ Per ottimizzare il risparmio energetico, lasciare i cassetti, i contenitori per gli alimenti e i ripiani nelle posizioni di fabbrica e collocare gli alimenti il più possibile distanti tra loro senza ostruire l'uscita del condotto.



AVVERTENZA!

Prima di effettuare la pulizia, staccare la spina di alimentazione dell'elettrodomestico.

Pulizia

Pulire l'elettrodomestico quando è vuoto o contiene pochi alimenti.

Per una corretta manutenzione e per evitare cattivi odori degli alimenti conservati, pulire l'elettrodomestico ogni quattro settimane.



AVVERTENZA!

- ▶ Non pulire l'elettrodomestico con spazzole rigide, spazzole metalliche, detersivi in polvere, benzina, acetato di pentile, acetone e soluzioni organiche simili, soluzioni acide o alcaline. Per evitare danni, effettuare la pulizia con un detergente speciale per frigoriferi.
- ▶ Non spruzzare o schizzare liquidi sull'elettrodomestico durante la pulizia.
- ▶ Per pulire questo elettrodomestico non utilizzare apparecchi a vapore.
- ▶ Non pulire i ripiani di vetro freddi con acqua calda. Un'improvvisa variazione della temperatura può causare la rottura del vetro.
- ▶ Non toccare la superficie interna del comparto congelatore, soprattutto con le mani bagnate, poiché le mani potrebbero congelarsi sulla superficie.
- ▶ Se la temperatura aumenta, controllare lo stato degli alimenti congelati.

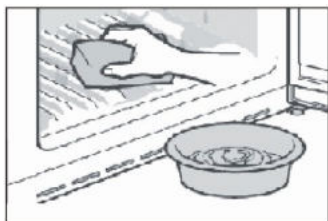

- ▶ Tenere sempre pulita la guarnizione dello sportello.
- ▶ Pulire l'interno e l'alloggiamento dell'elettrodomestico con una spugna imbevuta di acqua calda e detergente neutro.
- ▶ 1. Strofinare l'interno e l'esterno del frigorifero (compresi la guarnizione dello sportello, il cassetto incassato nello sportello, i ripiani di vetro, i comparti ecc.) con un panno morbido o una spugna imbevuta di acqua calda (è possibile aggiungere un detergente neutro).
- ▶ 2. In presenza di liquidi versati, rimuovere tutte le parti contaminate, sciacquarle sotto l'acqua corrente, asciugarle e ricollocarle nel frigorifero.
- ▶ 3. In caso di versamenti di alimenti cremosi (ad es. panna o gelato sciolto), rimuovere tutte le parti contaminate, lasciarle un po' di tempo in acqua calda a circa 40 °C, poi sciacquarle sotto l'acqua corrente, asciugarle e ricollocarle nel frigorifero.
- ▶ 4. Nel caso in cui rimangano intrappolati piccoli oggetti all'interno del frigorifero (tra i ripiani o i cassetti), toglierli con una spazzolina morbida. Se non si riesce a raggiungere l'oggetto, rivolgersi all'assistenza Haier
- ▶ Sciacquare e asciugare con un panno morbido.
- ▶ Non lavare i componenti dell'elettrodomestico in lavastoviglie.
- ▶ Attendere almeno 7 minuti prima di riavviare l'elettrodomestico, poiché un avvio frequente può danneggiare il compressore.

Sbrinamento

Lo sbrinamento dei comparti frigorifero e congelatore avviene automaticamente e non richiede operazioni manuali.

Sostituzione delle lampade a LED



AVVERTENZA!

La lampada a LED deve essere sostituita solo dal produttore o da un tecnico dell'assistenza autorizzato.

La lampada utilizza una sorgente luminosa a LED che riduce i consumi energetici e garantisce una lunga durata. In caso di anomalie, rivolgersi all'assistenza clienti. V. ASSISTENZA CLIENTI.

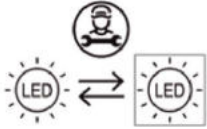

La sorgente luminosa (solo LED) può essere sostituita esclusivamente da un elettricista professionista.

Questo prodotto contiene una fonte luminosa con efficienza energetica di classe G.

| Comparto | Tensione | Classe di efficienza energetica | Modello |
|-------------------------------|----------|---------------------------------|--|
| Lampada a LED del frigorifero | 12 V | G | HFR3718ENMM HFR3718ENMD HFR3718ENGB HFR3718ENMD(UK) |

Inutilizzo per lunghi periodi

Se l'elettrodomestico non verrà adoperato per lunghi periodi e non verrà utilizzata la funzione Holiday per il frigorifero:

- ▶ Estrarre gli alimenti.
- ▶ Scollegare il cavo di alimentazione.
- ▶ Pulire l'elettrodomestico come descritto in precedenza.
- ▶ Lasciare aperti gli sportelli per evitare la produzione di cattivi odori all'interno.



AVVISO:

Spegnere l'elettrodomestico solo se è strettamente necessario.

Spostamento dell'elettrodomestico

1. Togliere tutti gli alimenti e staccare la spina dell'elettrodomestico.
2. Fissare con nastro adesivo i ripiani e gli altri componenti mobili presenti nel frigorifero e nel congelatore.
3. Non inclinare il frigorifero oltre 45°, altrimenti il sistema di refrigerazione potrebbe danneggiarsi.



AVVISO:

- ▶ Non sollevare l'elettrodomestico tenendolo per le maniglie dello sportello.
- ▶ Non collocare mai l'elettrodomestico orizzontalmente a terra.

Molti problemi possono essere risolti personalmente senza particolari competenze. In caso di problemi, consultare tutte le soluzioni possibili indicate e attenersi alle seguenti istruzioni prima di contattare l'assistenza clienti. V. ASSISTENZA CLIENTI.



AVVERTENZA!

- ▶ Prima di effettuare la manutenzione, spegnere l'elettrodomestico e staccare la spina dalla presa di corrente.
- ▶ La manutenzione delle apparecchiature elettriche deve essere effettuata solo da elettricisti qualificati, dal momento che eventuali riparazioni improprie possono causare danni notevoli.
- ▶ Se il cavo di alimentazione è danneggiato, deve essere sostituito unicamente dal produttore, da un tecnico dell'assistenza o da una persona con analogha qualifica per evitare rischi.

| Problema | Causa possibile | Soluzione possibile |
|---|---|--|
| Il compressore non funziona. | <ul style="list-style-type: none"> • La spina non è collegata alla presa di corrente. • L'elettrodomestico sta effettuando il ciclo di sbrinamento | <ul style="list-style-type: none"> • Collegare la spina alla presa di corrente. • Ciò è normale per lo sbrinamento automatico |
| L'elettrodomestico si aziona frequentemente o per un periodo di tempo troppo lungo. | <ul style="list-style-type: none"> • La temperatura interna o esterna è troppo elevata. • L'elettrodomestico è rimasto spento per un certo periodo di tempo. • Uno sportello dell'elettrodomestico non è chiuso ermeticamente. • Lo sportello è stato aperto troppo spesso o troppo a lungo. • L'impostazione della temperatura del comparto congelatore è troppo bassa. | <ul style="list-style-type: none"> • In questo caso è normale che l'elettrodomestico rimanga in funzione più a lungo. • Il raffreddamento completo dell'elettrodomestico normalmente richiede 8-12 ore. • Chiudere lo sportello o il cassetto e accertarsi che l'elettrodomestico sia a livello e che gli alimenti o i contenitori non urtino lo sportello. • Non aprire lo sportello o il cassetto troppo spesso. • Scegliere un'impostazione della temperatura più alta fino a quando la temperatura del frigorifero è soddisfacente. Per stabilizzare la temperatura del frigorifero occorrono 24 ore. |

| Problema | Causa possibile | Soluzione possibile |
|--|--|---|
| | <ul style="list-style-type: none"> • La guarnizione dello sportello è sporca, usurata, danneggiata o inadeguata. • Non è garantita la circolazione dell'aria necessaria. | <ul style="list-style-type: none"> • Pulire la guarnizione dello sportello o del cassetto o farla sostituire dall'assistenza clienti. • Garantire un'adeguata ventilazione. |
| L'interno del frigorifero è sporco e/o si sentono cattivi odori. | <ul style="list-style-type: none"> • L'interno del frigorifero deve essere pulito. • In frigorifero vengono conservati alimenti che producono un odore intenso. | <ul style="list-style-type: none"> • Pulire la parte interna del frigorifero. • Avvolgere completamente gli alimenti. |
| La temperatura nell'elettrodomestico non è sufficientemente bassa. | <ul style="list-style-type: none"> • La temperatura impostata è troppo alta. • Sono stati collocati alimenti troppo caldi. • Sono stati collocati troppi alimenti contemporaneamente. • Gli alimenti sono troppo vicini tra loro. • Uno sportello o un cassetto dell'elettrodomestico non è chiuso bene. • Lo sportello o il cassetto è stato aperto troppo spesso o troppo a lungo. | <ul style="list-style-type: none"> • Reimpostare la temperatura. • Gli alimenti devono essere sempre raffreddati prima di conservarli. • Non conservare troppi alimenti. • Lasciare spazio tra i vari alimenti per consentire il passaggio del flusso d'aria. • Chiudere lo sportello o il cassetto. • Non aprire lo sportello o il cassetto troppo spesso. |
| La temperatura nell'elettrodomestico è troppo bassa. | <ul style="list-style-type: none"> • La temperatura impostata è troppo bassa. • La funzione Super Frz/Super Cool è attiva o rimane attiva troppo a lungo. | <ul style="list-style-type: none"> • Reimpostare la temperatura. • Disattivare la funzione Super Frz/Super Cool |
| Formazione di umidità all'interno del comparto frigorifero. | <ul style="list-style-type: none"> • Il clima è troppo caldo e troppo umido. • Uno sportello o un cassetto dell'elettrodomestico non è chiuso bene. • Lo sportello o il cassetto è stato aperto troppo spesso o troppo a lungo. | <ul style="list-style-type: none"> • Aumentare la temperatura. • Chiudere lo sportello o il cassetto. • Non aprire lo sportello o il cassetto troppo spesso. |

| Problema | Causa possibile | Soluzione possibile |
|---|---|---|
| | <ul style="list-style-type: none"> • Contenitori per alimenti o liquidi rimasti aperti. | <ul style="list-style-type: none"> • Lasciare raffreddare gli alimenti caldi a temperatura ambiente e coprire cibi e liquidi. |
| Accumulo di umidità sulla superficie esterna del frigorifero o tra gli sportelli e il cassetto. | <ul style="list-style-type: none"> • Il clima è troppo caldo e troppo umido. • Lo sportello non è chiuso ermeticamente. L'aria fredda all'interno dell'elettrodomestico e l'aria calda all'esterno formano condensa. | <ul style="list-style-type: none"> • Ciò è normale in un clima umido; la situazione cambia quando l'umidità diminuisce. • Accertarsi che lo sportello o il cassetto sia chiuso bene. |
| Presenza di molto ghiaccio e brina nel comparto congelatore. | <ul style="list-style-type: none"> • Gli alimenti non sono stati confezionati adeguatamente. • Uno sportello o un cassetto dell'elettrodomestico non è chiuso bene. • Lo sportello o il cassetto è stato aperto troppo spesso o troppo a lungo. • Le guarnizioni dello sportello o del cassetto sono sporche, usurate, danneggiate o inadeguate. • Qualcosa all'interno impedisce la chiusura corretta dello sportello o del cassetto. | <ul style="list-style-type: none"> • Confezionare sempre gli alimenti. • Chiudere lo sportello o il cassetto. • Non aprire lo sportello o il cassetto troppo spesso. • Pulire la guarnizione dello sportello o del cassetto oppure sostituirla. • Risistemare i ripiani, i cassetti incassati nello sportello o i contenitori interni per consentire la chiusura dello sportello o del cassetto. |
| I lati del comparto e la striscia dello sportello si riscaldano. | <ul style="list-style-type: none"> • - | <ul style="list-style-type: none"> • È normale. |
| L'elettrodomestico emette suoni anomali. | <ul style="list-style-type: none"> • L'elettrodomestico non è a livello. • L'elettrodomestico urta qualche oggetto vicino. | <ul style="list-style-type: none"> • Regolare i piedini per collocare l'elettrodomestico a livello. • Rimuovere gli oggetti attorno all'elettrodomestico. |
| Si sente un lieve rumore, simile a quello dell'acqua che scorre. | <ul style="list-style-type: none"> • - | <ul style="list-style-type: none"> • È normale. |

| Problema | Causa possibile | Soluzione possibile |
|--|---|---|
| Viene emesso un allarme acustico. | <ul style="list-style-type: none"> Lo sportello del comparto frigorifero è aperto. | <ul style="list-style-type: none"> Chiudere lo sportello. |
| Viene emesso un lieve sibilo. | <ul style="list-style-type: none"> È in funzione il sistema anticondensa | <ul style="list-style-type: none"> Ciò evita la formazione di condensa ed è normale |
| L'illuminazione interna o il sistema di raffreddamento non funziona. | <ul style="list-style-type: none"> La spina non è collegata alla presa di corrente. Problema della fonte di alimentazione. La lampada a LED è fuori uso. | <ul style="list-style-type: none"> Collegare la spina alla presa di corrente. Controllare l'alimentazione elettrica. Chiamare l'azienda elettrica locale. Chiamare l'assistenza per la sostituzione. |

Per rivolgersi all'assistenza tecnica, visitare il nostro sito web:

<https://corporate.haier-europe.com/en/>

Nella sezione "sito Web", scegliere la marca del proprio prodotto e il proprio paese. Si aprirà il sito Web specifico contenente il numero di telefono e il modulo per contattare l'assistenza tecnica.

Interruzione della corrente

In caso di interruzione della corrente, gli alimenti dovrebbero rimanere freddi in maniera sicura per circa 5 ore. Durante un'interruzione prolungata della corrente, soprattutto in estate, attenersi ai suggerimenti seguenti:

- ▶ Limitare al massimo l'apertura dello sportello o del cassetto.
- ▶ In caso di interruzione della corrente, non collocare altri alimenti nell'elettrodomestico.
- ▶ Se viene fornito un preavviso di interruzione della corrente di durata superiore a 5 ore, produrre un po' di ghiaccio e collocarlo nella parte superiore del comparto frigorifero.
- ▶ Dopo l'interruzione della corrente, è indispensabile controllare immediatamente gli alimenti.
- ▶ Siccome la temperatura nel frigorifero aumenta durante un'interruzione della corrente o in caso di altri guasti, il periodo di conservazione e la commestibilità degli alimenti si riducono. Per evitare rischi per la salute, gli alimenti che si scongelano devono essere immediatamente consumati oppure cotti e ricongelati (se possibile).

Funzione di memoria durante un'interruzione di corrente

Al ripristino della corrente, l'elettrodomestico riprende il funzionamento in base alle impostazioni precedenti.

Disimballo



AVVERTENZA!

- ▶ L'elettrodomestico è pesante. Per spostarlo occorrono almeno due persone.
- ▶ Tenere fuori dalla portata dei bambini tutti i materiali di imballaggio e smaltirli nel rispetto dell'ambiente.
- ▶ Estrarre l'elettrodomestico dall'imballo.
- ▶ Togliere tutti i materiali di imballo.

Condizioni ambientali

La temperatura ambiente deve essere sempre compresa tra 10 e 43 °C, poiché può influire sulla temperatura interna dell'elettrodomestico e sui consumi energetici. Non installare l'elettrodomestico vicino ad altri elettrodomestici che emettono calore (forni, frigoriferi) senza isolamento.

Spazio consigliato

Spazio consigliato (mm)
quando lo sportello è aperto:

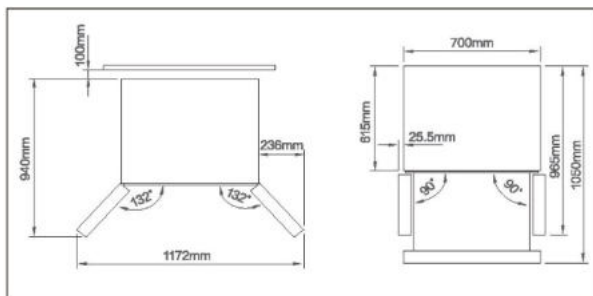

Sezione di ventilazione

Per ottenere una ventilazione sufficiente dell'elettrodomestico per motivi di sicurezza, attenersi alle indicazioni sulle sezioni di ventilazione.

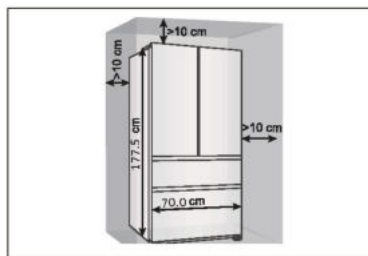

Allineamento dell'elettrodomestico

Installare l'elettrodomestico su una superficie solida e piana.

1. Inclinare leggermente il frigorifero all'indietro.
2. Regolare i piedini sul livello desiderato.

Accertarsi che la distanza dalla parete lato cerniera sia almeno 10 cm affinché lo sportello possa aprirsi correttamente.

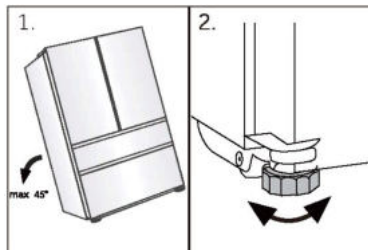

i Avviso:

per gli elettrodomestici a libera installazione: questo elettrodomestico non è progettato per l'installazione a incasso

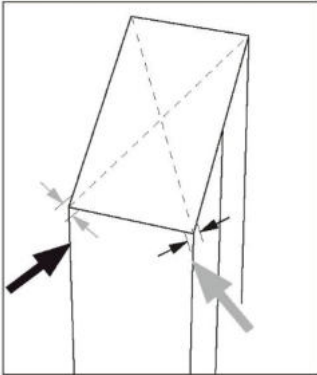

- La stabilità può essere verificata spingendo diagonalmente l'elettrodomestico a destra e a sinistra. Il lieve ondeggiamento deve essere identico in entrambe le direzioni. In caso contrario, il telaio potrebbe deformarsi e le guarnizioni dello sportello potrebbero perdere. Una lieve inclinazione posteriore facilita la chiusura degli sportelli.

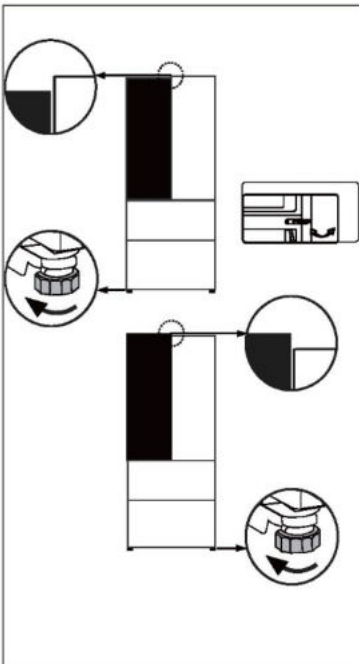

Regolazione precisa degli sportelli

Se gli sportelli sono a livello, attenersi alla procedura seguente:

Utilizzo del piedino regolabile/cerniera regolabile

Ruotare il piedino regolabile o la cerniera regolabile nella direzione indicata dalla freccia per sollevarli o abbassarli. Le cerniere regolabili possono essere regolate con una chiave a brugola da 6 mm.

Contattare il servizio post-vendita se necessario.

**Avviso:**

Nell'uso futuro del frigorifero, il fenomeno degli sportelli non a livello può verificarsi a causa del peso degli alimenti conservati. Per risolvere il problema, utilizzare i metodi descritti sopra.

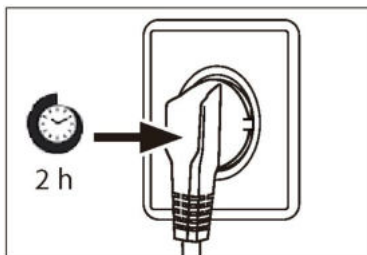
**Tempo di attesa**

L'olio di lubrificazione esente da manutenzione si trova nella capsula del compressore. Questo olio può percorrere il sistema di tubazioni chiuse durante il trasporto. Prima di collegare l'elettrodomestico all'alimentazione elettrica, attendere almeno 2 ore in modo che l'olio torni nella capsula.

Collegamento elettrico

Prima di ogni collegamento, effettuare i seguenti controlli:

- ▶ La fonte di alimentazione, la presa e i fusibili sono conformi ai dati indicati nella targhetta.
- ▶ La presa di corrente è collegata a terra e non sono utilizzate prese multiple o prolunghe.
- ▶ La spina e la presa di corrente sono compatibili.

Collegare la spina a una presa domestica installata correttamente.

**AVVERTENZA!**

Per evitare rischi, i cavi di alimentazione danneggiati devono essere sostituiti dall'assistenza clienti (v. scheda di garanzia).

Specifiche del prodotto secondo il regolamento UE n. 2019/2016

| | |
|---|---|
| Marchio | Haier |
| Nome / identificativo del modello | HFR3718ENMM HFR3718ENMD HFR3718ENGB HFR3718ENMD(UK) |
| Categoria del modello | Frigorifero-congelatore |
| Classe di efficienza energetica | E |
| Consumo energetico annuo (kWh/anno)(1) | 287 |
| Volume totale (litri) | 402 |
| Volume comparto frigorifero (litri) | 209 |
| Volume comparto congelatore (litri) | 140 |
| Volume comparto di refrigerazione (litri) | 53 |
| Prestazioni (stelle) |  |
| Sistema senza formazione di brina | Sì |
| Capacità di congelamento (kg/24 h) | 10 |
| Classe climatica (2) | SN-N-ST-T |
| Classe di emissione di rumore ed emissioni acustiche aeree (db(A) re 1pW) | C(37) |
| Tempo di aumento della temperatura (h) | 12 |
| Tipo di elettrodomestico | Indipendente |

Descrizioni:

- Sì
- (1) In base ai risultati del test di conformità agli standard per 24 ore. Il consumo effettivo dipende dall'uso e dalla posizione dell'elettrodomestico.
- (2) Classe climatica SN: questo elettrodomestico è destinato all'uso con temperature ambiente comprese tra +10 °C e +32 °C
Classe climatica N: questo elettrodomestico è destinato all'uso con temperature ambiente comprese tra +16 °C e +32 °C
Classe climatica ST: questo elettrodomestico è destinato all'uso con temperature ambiente comprese tra +16 °C e +38 °C
Classe climatica T: questo elettrodomestico è destinato all'uso con temperature ambiente comprese tra +16 °C e +43 °C

Dati tecnici supplementari

| | |
|--------------------------|-------------------|
| Tensione / Frequenza | 220-240V ~ / 50Hz |
| Corrente di ingresso (A) | 1.8 |
| Fusibile principale (A) | 15 |
| Refrigerante / Quantità | R600a/58g |
| Dimensioni (A/L/P in mm) | 1775/700/675 |

Si consiglia di rivolgersi all'Assistenza Clienti Haier e di utilizzare ricambi originali. In caso di problemi con l'elettrodomestico, consultare prima la sezione SOLUZIONE DEI PROBLEMI.

Se non si riesce a trovare una soluzione, contattare

- ▶ il rivenditore locale o
- ▶ lo European Call Service-Center (vedere i numeri di telefono elencati di seguito) o
- ▶ l'area Service & Support su www.haier.com dove è possibile chiedere assistenza
- ▶ e trovare risposte a domande frequenti.

Per contattare l'assistenza, procurarsi i dati seguenti. Le informazioni si trovano sulla targhetta.

Modello _____

N. di serie _____

Controllare anche la scheda di garanzia fornita con il prodotto.

| European Call Service-Center | | |
|------------------------------|--------------------|---|
| Paese* | Numero di telefono | Costi |
| Haier Italy (IT) | 199 100 912 | |
| Haier Spain (ES) | 902 509 123 | |
| Haier Germany (DE) | 0180 5 39 39 99 | <ul style="list-style-type: none"> • 14 cent/min su linea fissa • max 42 cent/min su linea mobile |
| Haier Austria (AT) | 0820 001 205 | <ul style="list-style-type: none"> • 14,53 cent/min su linea fissa • max 20 cent/min su altre linee |
| Haier United Kingdom (UK) | 0333 003 8122 | |
| Haier France (FR) | 0980 406 409 | |

*Per altri paesi, fare riferimento al sito www.haier.com

Haier Europe Trading S.r.l

Filiale Regno Unito

Westgate House, Westgate, Ealing

London, W5 1YY

*Durata della garanzia dell'elettrodomestico:

Garanzia minima: 2 anni per i paesi UE, 3 anni per la Turchia, 1 anno per il Regno Unito, 1 anno per la Russia, 3 anni per la Svezia, 2 anni per la Serbia, 5 anni per la Norvegia, 1 anno per il Marocco, 6 mesi per l'Algeria; per la Tunisia non è obbligatoria alcuna garanzia legale.

*Periodo di disponibilità dei pezzi di ricambio per la riparazione dell'elettrodomestico: termostati, sensori di temperatura, circuiti stampati e lampade rimangono disponibili per almeno sette anni dopo l'immissione sul mercato dell'ultima unità del modello.

Maniglie e cerniere degli sportelli, vassoi e cestelli rimangono disponibili per almeno di sette anni e le guarnizioni degli sportelli per almeno 10 anni dopo l'immissione sul mercato dell'ultima unità del modello.

*Per ulteriori informazioni sul prodotto, consultare <https://eprel.ec.europa.eu/> o effettuare una scansione del codice QR apposto sull'etichetta fornita con l'elettrodomestico.

| | | |
|---|--|-----------|
| <u>5 Veiligheidsinformatie</u> | <u>Vóór het eerste gebruik</u> | 6 |
| | <u>Installatie</u> | 6 |
| | <u>Dagelijks gebruik</u> | 7 |
| <u>10 Beoogd gebruik</u> | | |
| <u>11 Productbeschrijving</u> | | |
| <u>12 Bedieningspaneel</u> | | |
| <u>13 Gebruik</u> | <u>Paneel vergrendelen/ontgrendelen</u> | 13 |
| | <u>De Auto Set-modus</u> | 14 |
| | <u>De koelkasttemperatuur aanpassen</u> | 15 |
| | <u>De vriezertemperatuur aanpassen</u> | 15 |
| | <u>Super Cool-functie</u> | 16 |
| | <u>Super Freeze-functie</u> | 16 |
| | <u>My Zone-functie</u> | 17 |
| | <u>Holiday-functie</u> | 17 |
| <u>21 Apparatuur</u> | | |
| <u>23 Tips voor energiebesparing</u> | | |
| <u>24 Onderhoud en reiniging</u> | | |
| <u>26 Problemen oplossen</u> | | |
| <u>30 Installatie</u> | | |
| <u>33 Technische gegevens</u> | | |
| <u>35 Klantenservice</u> | | |

Bedankt voor de aankoop van dit Haier-product.

Lees deze instructies zorgvuldig door voordat u dit apparaat gebruikt. De instructies bevatten belangrijke informatie die u helpt het beste uit het apparaat te halen en veilige en correcte installatie, gebruik en onderhoud te waarborgen.

Bewaar deze handleiding op een handige plaats zodat u hem altijd kunt raadplegen voor een veilig en correct gebruik van het apparaat.

Als u het apparaat verkoopt, weggeeft of achterlaat wanneer u verhuist, zorg er dan voor dat u deze handleiding ook overdraagt, zodat de nieuwe eigenaar het apparaat en de veiligheidswaarschuwingen kan leren kennen.

Accessoires

Controleer de accessoires en literatuur in overeenstemming met deze lijst:



Energielabel



Garantiekaart



Gebruikershandleiding
'OK'-sticker



Snelle
naslaggids



WAARSCHUWING – Belangrijke veiligheidsinformatie



LET OP – Algemene informatie en tips



Milieu-informatie



Verwijdering

Help het milieu en de menselijke gezondheid te beschermen. Doe de verpakking in de daarvoor bestemde containers om deze te recyclen. Help het afval van elektrische en elektronische apparaten te recyclen. Gooi apparaten met dit symbool niet weg bij het huisvuil. Lever het product in bij uw plaatselijke recyclingfaciliteit of neem contact op met uw gemeentekantoor.



WAARSCHUWING!

Gevaar voor letsel of verstikking!

Koelmiddelen en gassen moeten professioneel worden verwijderd. Controleer of de leidingen van het koelmiddelcircuit niet zijn beschadigd voordat ze op de juiste manier worden afgevoerd. Koppel het apparaat los van de stroomvoorziening. Knip het netsnoer af en gooi het weg. Verwijder de bakken en laden en de deurvergrendeling en -afdichtingen, om te voorkomen dat kinderen en huisdieren in het apparaat worden opgesloten.

Lees voordat u het apparaat voor het eerst inschakelt de volgende veiligheidstips:



WAARSCHUWING!

Vóór het eerste gebruik

- ▶ Controleer of er geen transportschade is.
- ▶ Verwijder alle verpakkingsmaterialen en houd ze buiten het bereik van kinderen.
- ▶ Wacht ten minste twee uur voordat u het apparaat installeert, om er zeker van te zijn dat het koelmiddelcircuit volledig werkt.
- ▶ Verplaats het apparaat altijd met ten minste twee personen, het is namelijk zwaar.

Installatie

- ▶ Het apparaat moet op een goed geventileerde plaats worden geplaatst. Zorg voor een ruimte van ten minste 10 cm boven en rond het apparaat.
- ▶ Plaats het apparaat nooit in een vochtige ruimte of op een plaats waar het met water kan worden bespat. Reinig en droog waterspatten en vlekken met een zachte, schone doek.
- ▶ Installeer het apparaat niet in direct zonlicht of in de buurt van warmtebronnen (bijv. kachels, verwarmingstoestellen).
- ▶ Installeer het apparaat waterpas op een plaats die geschikt is voor de grootte en het gebruik ervan.
- ▶ Zorg ervoor dat de ventilatieopeningen in het apparaat of in de ingebouwde constructie open blijven.
- ▶ Controleer of de elektrische informatie op het typeplaatje overeenkomt met de stroomvoorziening. Als dat niet het geval is, neem dan contact op met een elektricien.
- ▶ Het apparaat wordt gebruikt met een voeding van 220–240 VAC/50 Hz. Abnormale spanningsschommelingen kunnen ertoe leiden dat het apparaat niet start of dat de temperatuurregeling of de compressor beschadigd raakt of dat er tijdens het gebruik een abnormaal geluid optreedt. In dat geval moet er een automatische regelaar worden gemonteerd.
- ▶ Gebruik geen stekkerdozen en verlengkabels.
- ▶ Plaats niet meerdere draagbare stopcontacten of draagbare voedingen op de achterkant van het apparaat.
- ▶ Zorg ervoor dat de stroomkabel niet bekneld zit door de koelkast. Ga niet op de stroomkabel staan.



WAARSCHUWING!

- ▶ Gebruik een apart geaard stopcontact voor de stroomvoorziening, dat gemakkelijk toegankelijk is. Het apparaat moet geaard zijn.
Alleen voor het Verenigd Koninkrijk: Het netsnoer van het apparaat is voorzien van een 3-aderige (geaarde) stekker die past op een standaard 3-aderig (geaard) stopcontact. De derde pin (aarding) mag nooit worden afgesneden of gedemonteerd. Nadat het apparaat is geïnstalleerd, moet de stekker bereikbaar zijn.
- ▶ Beschadig het koelcircuit niet.

Dagelijks gebruik

- ▶ Dit apparaat mag worden gebruikt door kinderen vanaf 8 jaar en door personen met verminderde lichamelijke, zintuiglijke of geestelijke vermogens of met een gebrek aan kennis en ervaring, mits zij onder toezicht worden gehouden of instructies hebben gekregen om het apparaat veilig te kunnen gebruiken en de gevaren begrijpen die ermee gepaard gaan.
- ▶ Kinderen van 3 tot 8 jaar mogen wel inladen en uitladen, maar mogen koelapparatuur niet reinigen of installeren.
- ▶ Houd kinderen onder de 3 jaar uit de buurt van het apparaat, tenzij ze voortdurend onder toezicht staan.
- ▶ Kinderen mogen niet met het apparaat spelen.
- ▶ Als er koelgas of ander brandbaar gas in de buurt van het apparaat lekt, moet u het ventiel van het lekkende gas sluiten, de deuren en ramen openen en mag u de stekker van de koelkast of een ander apparaat niet uit het stopcontact halen of in een stopcontact steken.
- ▶ Let op, het apparaat is ingesteld om te werken bij een specifiek omgevings-temperatuurbereik van 10 tot 43°C. Het apparaat kan gedurende lange tijd bij een temperatuur boven of onder het aangegeven bereik niet goed werken.
- ▶ Plaats geen onstabiele voorwerpen (zware voorwerpen, containers gevuld met water) boven op de koelkast, om persoonlijk letsel door vallen of elektrische schokken door contact met water te voorkomen.
- ▶ Trek niet aan de deurschappen. De deur kan scheefgetrokken worden, het flessenrek kan eruit worden getrokken, of het apparaat kan omvallen.
- ▶ Open en sluit de deuren alleen met de handgrepen. De ruimte tussen de deuren en tussen de deuren en de kast is zeer smal. Steek uw handen niet in deze ruimtes, om te voorkomen dat uw vingers bekneld raken. Open of sluit de koelkastdeuren alleen als er geen kinderen zijn die zich binnen het bewegingsbereik van de deur bevinden.



WAARSCHUWING!

- ▶ Bewaar of gebruik in het apparaat of in de buurt ervan geen brandbare, explosieve of corrosieve materialen.
- ▶ Bewaar geen geneesmiddelen, bacteriën of chemische middelen in het apparaat. Dit is een huishoudelijk apparaat. Het wordt niet aanbevolen om materialen op te slaan die strikte temperaturen vereisen.
- ▶ Bewaar vloeistoffen in flessen of blikjes (met uitzondering van sterke drank), met name koolzuurhoudende dranken, nooit in de vriezer, omdat deze tijdens het invriezen barsten.
- ▶ Controleer de staat van het voedsel als er sprake van opwarming is geweest in de vriezer.
- ▶ Stel de temperatuur in het koelkastgedeelte niet onnodig laag in. Bij een hoge instelling kunnen temperaturen onder nul optreden. Let op: Flessen kunnen barsten
- ▶ Raak geen bevroren producten aan met natte handen (draag handschoenen). Eet vooral ijsjes niet onmiddellijk na verwijdering uit het vriezergedeelte op. Er bestaat het risico op bevriezing of vriesblaren. Eerste hulp: houd onmiddellijk onder de koude kraan. Niet lostrekken!
- ▶ Raak het binnenoppervlak van het vriezergedeelte niet aan wanneer het in werking is, vooral niet met natte handen, omdat uw handen aan het oppervlak vast kunnen vriezen.
- ▶ Haal de stekker van het apparaat uit het stopcontact wanneer er een stroomonderbreking optreedt of voordat u het schoonmaakt. Laat het apparaat minstens 7 minuten rusten voordat u het opnieuw opstart, omdat vaak starten de compressor kan beschadigen.
- ▶ Gebruik geen elektrische toestellen in de bewaarruimten voor levensmiddelen van het apparaat, tenzij deze van het type zijn dat door de fabrikant wordt aanbevolen. Onderhoud/reiniging
- ▶ Zorg ervoor dat kinderen onder toezicht staan als ze schoonmaak en onderhoud uitvoeren.
- ▶ Haal de stekker van het apparaat uit het stopcontact voordat u routineonderhoud uitvoert. Laat het apparaat minstens 7 minuten rusten voordat u het opnieuw opstart, omdat vaak starten de compressor kan beschadigen.



WAARSCHUWING!

- ▶ Houd de stekker vast, niet het snoer, wanneer u de stekker uit het stopcontact haalt.
- ▶ Reinig het apparaat niet met harde borstels, draadborstels, waspoeder, benzine, amylacetaat, aceton en soortgelijke organische oplossingen, zure of alkalische oplossingen. Reinig het apparaat met een speciaal reinigingsmiddel voor koelkasten om schade te voorkomen.
- ▶ Schraap vorst en ijs niet af met scherpe voorwerpen. Gebruik geen sprays, elektrische verwarmingstoestellen zoals haardrogers, stoomreinigers of andere warmtebronnen om schade aan de kunststof onderdelen te voorkomen.
- ▶ Gebruik geen mechanische apparaten of andere middelen om het ontdoeien te versnellen, behalve als deze door de fabrikant worden aanbevolen.
- ▶ Als het netsnoer beschadigd is, moet het worden vervangen door de fabrikant, diens servicevertegenwoordiger of vergelijkbaar gekwalificeerde personen om gevaar te voorkomen.
- ▶ Probeer het apparaat niet zelf te repareren, te demonteren of te wijzigen. In geval van reparatie kunt u contact opnemen met onze klantenservice.
- ▶ Verwijder het stof aan de achterkant van het toestel ten minste eenmaal per jaar om brandgevaar en een verhoogd energieverbruik te voorkomen.
- ▶ Spuit niet op het apparaat en spoel het niet af tijdens het reinigen.
- ▶ Gebruik geen waterstraal of stoom om het apparaat schoon te maken.
- ▶ Reinig de koude glazen planken niet met heet water. Door plotselinge temperatuurveranderingen kan het glas breken.

Informatie over koelgas



WAARSCHUWING!

Het apparaat bevat het brandbare koelmiddel ISOBUTAAN (R600a). Controleer of het koelcircuit tijdens transport of installatie niet is beschadigd. Lekkend koelmiddel kan oogletsel veroorzaken of ontbranden. Als er schade is opgetreden, weghouden van open vuurbronnen, de kamer grondig ventileren, de stekker van het apparaat of enig ander apparaat niet in het stopcontact steken of eruit halen. Informeer de klantenservice.

Als de ogen in contact komen met het koelmiddel, spoel het dan onmiddellijk onder stromend water af en bel onmiddellijk de oogspecialist.

Beoogd gebruik

Dit apparaat is bedoeld voor het koelen en invriezen van voedsel. Het is uitsluitend ontworpen voor gebruik in huishoudelijke en soortgelijke toepassingen, zoals personeelskeukens in winkels, kantoren en andere werkomgevingen; op boerderijen en door gasten in hotels, motels en andere woonomgevingen, maar ook in bed and breakfasts en bij cateringbedrijven. Het is niet bedoeld voor commercieel of industrieel gebruik.

Wijzigingen of aanpassingen aan het apparaat zijn niet toegestaan. Onbedoeld gebruik kan risico's en verlies van garantieclaims veroorzaken.

Normen en richtlijnen **CE** en **UKCA**

Dit product voldoet aan de eisen van alle toepasselijke EG-richtlijnen met de bijbehorende geharmoniseerde normen en normen van het VK die voorzien in een CE- en UKCA-markering.



VOORZICHTIG!

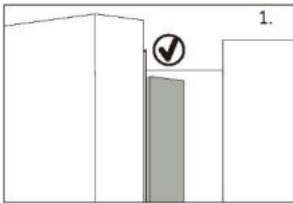

Bij het sluiten van de deur moet de verticale deurstrip op de linkerdeur naar binnen gebogen zijn (1).

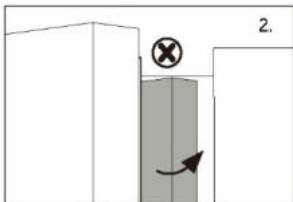

Als u de linkerdeur probeert te sluiten en de verticale deurstrip is niet gebogen (2), dan moet u hem eerst buigen, anders raakt de deurstrip de bevestigingsas of de rechterdeur. Hierdoor zal er schade aan de deurstrip of lekkage optreden.

In het frame zit een verwarmingsdraad. De temperatuur van het oppervlak zal wat stijgen, wat normaal is en de werking van het apparaat niet beïnvloedt.

i LET OP

Door technische wijzigingen en verschillende modellen kunnen sommige afbeeldingen in deze handleiding afwijken van uw model.



A: Koelkastgedeelte

- 1 Ledlamp voor koelkast Deurgreep
- 2 Deurgreep
- 3 Flessenhouder (linksboven)
- 4 Flessenhouder (midden links)
- 5 Flessenhouder (linksonder)
- 6 Flessenhouder (rechtsboven)
- 7 Flessenhouder (midden rechts)
- 8 Flessenhouder (rechtsonder)
- 9 Glazen plank
- 10 Glazen plank
- 11 Glazen plank
- 12 Glazen plank
- 13 My Zone-lade

B: Vriezergedeelte

- 14 Schuifplateau
- 15 Bovenste vriezerlade
- 16 Onderste vriezerlade

Bedieningspaneel

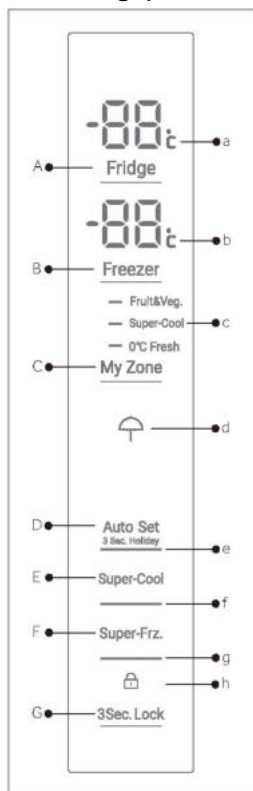

Toetsen:

- A Temperatuurinstelling koelkast
- B Instelling vriezertemperatuur
- C Instelling My Zone
- D Auto Set-modus en Holiday-functie aan/uit
- E Super Cool-functie aan/uit
- F Super Freeze-functie aan/uit
- G Paneelvergrendeling/-ontgrendeling

Indicatoren:

- a Temperatuur koelkastgedeelte
- b Temperatuur vriezergedeelte
- c My Zone-functie
- d Holiday-functie
- e De Auto Set-modus
- f Super-Cool-functie
- g Super-Freeze-functie
- h Paneelvergrendeling

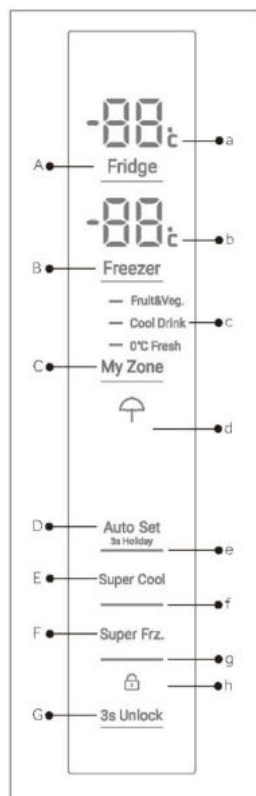

HFR3718ENGB

HFR3718ENMM/
HFR3718ENMD/
HFR3718ENMD(UK)

Vóór het eerste gebruik

- ▶ Verwijder alle verpakkingsmaterialen, houd ze buiten bereik van kinderen en gooi ze op een milieuvriendelijke manier weg.
- ▶ Reinig de binnen- en de buitenkant van het apparaat met water en een mild reinigingsmiddel voordat u er voedingsmiddelen in plaatst.
- ▶ Nadat het apparaat waterpas is gezet en is schoongemaakt, moet u minstens 2-5 uur wachten voordat u het aansluit op het elektriciteitsnet. Raadpleeg het hoofdstuk INSTALLATIE.
- ▶ Koel de compartimenten op hoge instellingen voor voordat u het voedsel erin zet. De Super Frz. -functie helpt om de compartimenten snel af te koelen.
- ▶ De temperatuur van de koelkast en de vriezer worden automatisch ingesteld op respectievelijk 5°C en -18°C. Dit zijn de aanbevolen instellingen. Als u wilt, kunt u deze temperaturen handmatig veranderen. Zie DE MODUS HANDMATIG VERANDEREN.

Sensortoetsen

De toetsen op het bedieningspaneel zijn sensortoetsen, die al reageren als ze licht met de vinger worden aangeraakt.

In-/uitschakelen van het apparaat

Het apparaat werkt zodra het op de voeding is aangesloten.

Wanneer het apparaat voor de eerste keer wordt ingeschakeld, worden de werkelijke koelkast- en vriezertemperatuur ('a' en 'b') weergegeven. Het display flinkt. Als de deuren gesloten zijn, schakelt het display na 30 seconden uit. Mogelijk is de paneelvergrendeling actief.



OPMERKING: Voorinstellingen

- ▶ Het apparaat is ingesteld op de aanbevolen temperatuur van 5°C (koelkast) en -18°C (vriezer). In normale omgevingscondities hoeft u geen temperatuur in te stellen.
- ▶ De voorkeursfunctie voor de My Zone-lade is Fruit&Veg.
- ▶ Wanneer het apparaat wordt ingeschakeld nadat het van de hoofdvoeding is losgekoppeld.
- ▶ Het kan tot 12 uur duren voordat de juiste temperaturen worden bereikt.

Leeg het apparaat voordat u het uitschakelt. Trek het netsnoer uit het stopcontact om het apparaat uit te schakelen.

Stand-bymodus

Het display wordt 30 seconden nadat het op een toets is gedrukt automatisch uitgeschakeld. Het display wordt automatisch vergrendeld. Het licht automatisch op wanneer u op een toets drukt of de deur/lade opent.

Paneel vergrendelen/ontgrendelen

Het display wordt 30 seconden nadat het op een toets is gedrukt automatisch uitgeschakeld. Het display wordt automatisch vergrendeld. Het licht automatisch op wanneer u op een toets drukt of de deur/lade opent.

- ▶ Druk 3 seconden lang op de toets 'G' om alle panelelementen tegen activering te blokkeren. De desbetreffende indicator 'h' wordt nu weergegeven.
- ▶ Druk nogmaals op de toets om te ontgrendelen.



HFR3718ENMM/
HFR3718ENMD/
HFR3718ENMD(UK)

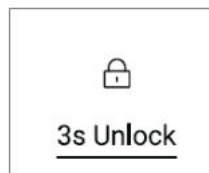

HFR3718ENGB



OPMERKING: Paneelvergrendeling

Het bedieningspaneel wordt automatisch geblokkeerd tegen activering als er 30 seconden lang geen toets is aangeraakt. Voor iedere instelling moet het bedieningspaneel worden ontgrendeld.

Alarm 'Deur open'

Wanneer een van de deuren van de koelkast langer dan 3 minuut open staat, dan klinkt het alarm voor deur open. Het alarm kan worden uitgeschakeld door de deur te sluiten. Als de deur langer dan 7 minuten openstaat, worden het licht in de koelkast en de verlichting van het bedieningspaneel automatisch uitgeschakeld.

Selecteer de werkingsmodus

U moet mogelijk een van de volgende twee manieren kiezen om het apparaat in te stellen:

De Auto Set-modus

Als u geen speciale eisen hebt, raden wij aan de Auto Set-modus te gebruiken, dan kan het apparaat de temperatuurinstelling automatisch aanpassen aan de omgevings-temperatuur en temperatuurverandering in het apparaat.

Deze functie is geheel handsfree.

1. Ontgrendel het paneel door op de 'G'-toets te tikken als het vergrendeld is.
2. Tik op toets 'D'.
3. Indicator 'e' licht op en de functie is geactiveerd.

Door de bovenstaande stappen te herhalen of een andere functie te selecteren, kan deze functie weer worden uitgeschakeld.

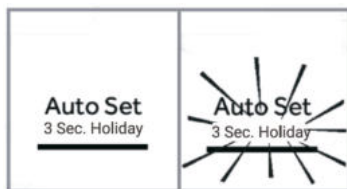

De modus handmatig veranderen

Als u de temperatuur van het apparaat handmatig wilt aanpassen om een bepaald soort voedsel op te slaan, kunt u de temperatuur instellen via een knop voor het aanpassen van de temperatuur:



OPMERKING: Conflict met andere functies

De temperatuur kan niet worden aangepast als een andere functie (Super-Cool, Super-Freeze, Holiday of Auto Set) is geactiveerd of als het display is vergrendeld. De overeenkomstige indicator knippert in combinatie met een zoemergeluid.

Pas de temperatuur aan voor de koelkast

Als u geen speciale eisen hebt, raden wij aan de Auto Set-modus te gebruiken, dan kan het apparaat de temperatuurinstelling automatisch aanpassen aan de omgevings-temperatuur en temperatuurverandering in het apparaat.

Deze functie is geheel handsfree.

1. Ontgrendel het paneel door op de 'G'-toets te tikken als het vergrendeld is.
2. Druk op de toets 'A' (Koelkast) om het koelgedeelte te selecteren. De werkelijke temperatuur in het koelkastgedeelte wordt weergegeven.
3. Druk meerdere malen op de toets 'A' (Koelkast) tot de gewenste temperatuurwaarde knippert. Bij elke aanraking van de toets klinkt een signaal. De temperatuur daalt met stappen van 1°C vanaf een minimum van 1°C tot een maximum van 9°C. De optimale temperatuur in de koelkast is 5°C. Lagere temperaturen betekenen onnodig energieverbruik.
4. Druk op een willekeurige toets, behalve 'A' (Koelkast), om te bevestigen, of de instelling wordt na 5 seconden automatisch bevestigd. De weergegeven temperatuur stopt met knipperen.

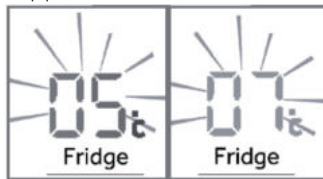

Pas de temperatuur aan voor de vriezer

1. Ontgrendel het paneel door op de 'G'-toets te tikken als het vergrendeld is.
2. Druk op de toets 'B' (Vriezer) om het vriezergedeelte te selecteren. De werkelijke temperatuur in het vriezergedeelte wordt weergegeven.
3. Druk meerdere malen op de toets 'B' (Vriezer) tot de gewenste temperatuurwaarde knippert. Bij elke druk op de toets klinkt een signaal. De temperatuur stijgt in opeenvolgingen van 1°C van 14°C tot -24°C. De optimale temperatuur in de vriezer is -18°C. Koudere temperaturen betekenen onnodig energieverbruik.
4. Druk op een willekeurige toets, behalve 'B' (Vriezer), of de instelling wordt na 5 seconden automatisch bevestigd. De weergegeven temperatuur stopt met knipperen.



OPMERKING: Invloeden op temperaturen

De binnentemperaturen worden beïnvloed door de volgende factoren:

- ▶ Omgevingstemperatuur
- ▶ Frequentie van het openen van de deur
- ▶ Hoeveelheid opgeslagen voedsel
- ▶ Installatie van het apparaat

Super-Cool-functie

Schakel de Super-Cool-functie in als een grote hoeveelheid voedsel moet worden opgeslagen (bijvoorbeeld na de aankoop). De Super-Cool-functie versnelt het koelen van vers voedsel en beschermt de reeds opgeslagen goederen tegen ongewenste opwarming. Wanneer de functie begint, is de temperatuur bijna +1°C.

1. Ontgrendel het paneel door op de 'G'-toets te tikken als het vergrendeld is.
2. Druk op de toets 'E' (Super-Cool).
3. Indicator 'f' gaat branden en de functie is geactiveerd.

Door de bovenstaande stappen te herhalen of een andere functie te selecteren, kan deze functie weer worden uitgeschakeld.

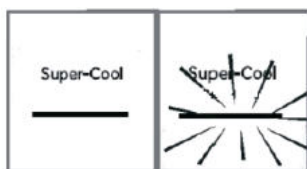

OPMERKING: Automatisch uitschakelen

Deze functie wordt automatisch uitgeschakeld wanneer het ongeveer 4 uur heeft geduurd.

Super-Freeze-functie

Vers voedsel moet zo snel mogelijk diep worden ingevroren. Hierdoor blijven de voedingswaarde, het uiterlijk en de smaak het best behouden. De Super-Freeze-functie versnelt het invriezen van vers voedsel en beschermt de reeds opgeslagen voedsel tegen ongewenste opwarming. Als u in één keer een grote hoeveelheid voedsel moet invriezen, is het raadzaam de Super-Freeze-functie 24 uur vóór het gebruik van het vriezergedeelte in te stellen. Wanneer de functie begint, is de temperatuur lager dan -24°C.

1. Ontgrendel het paneel door op de 'G'-toets te tikken als het vergrendeld is.
2. Druk op de toets 'F' (Super-Freeze).
3. Indicator 'g' licht op en de functie is geactiveerd.

Door de bovenstaande stappen te herhalen of een andere functie te selecteren, kan deze functie weer worden uitgeschakeld.

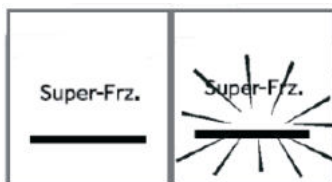



OPMERKING: Automatisch uitschakelen

De Super-Freeze-functie wordt na 50 uur automatisch uitgeschakeld. Vervolgens werkt het apparaat op de daarvoor ingestelde temperatuur.

Holiday-functie

Deze functie stelt de koelkasttemperatuur permanent in op 17°C. Hierdoor kan de deur van de lege koelkast gesloten blijven zonder dat er een geur of schimmel ontstaat tijdens een lange afwezigheid (bijv. tijdens vakantie). U kunt het vriezergedeelte naar wens instellen.

1. Ontgrendel het paneel door op de 'G'-toets te tikken als het vergrendeld is.
2. Druk 3 seconden lang op de toets 'E' (Super-Cool). Indicator 'd' licht op en de functie is geactiveerd.

Door de bovenstaande stappen te herhalen of een andere functie te selecteren, kan deze functie weer worden uitgeschakeld.



WAARSCHUWING!

Met de Holiday-functie, wordt de instelling van de pictogrammen voor 'Fruit&Veg., Super Cool of Cool Drink, en 0°C Fresh' in My Zone uitgeschakeld en kan de temperatuur van My Zone niet worden aangepast. Na het verlaten van de Holiday-functie zullen het koelkastgedeelte en My Zone de vorige instelling weergegeven.

Activeer de Holiday-functie, wanneer de omgevingstemperatuur hoger is dan 17°C dan wordt de temperatuur in het koelkastgedeelte op ongeveer 17°C gehouden; wanneer de omgevingstemperatuur 17°C of lager is, dan kan de temperatuur in het koelkastgedeelte oplopen tot de omgevingstemperatuur.

My Zone-lade

Het koelkastgedeelte is voorzien van een My Zone-lade. De volgende functies zijn beschikbaar:

Functie 'Fruit & Veg.'

Deze functie is geschikt voor het bewaren van vers fruit en groenten.

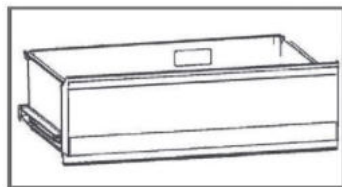



OPMERKING: Functie 'Fruit & Veg.'

Koudegevoelige vruchten zoals ananas, avocado, bananen, grapefruit en groenten zoals aardappelen, aubergines, bonen, komkommer, courgette en tomaten, en kaas mogen niet in de My Zone-lade worden bewaard.

Functie 0°C Fresh

Deze functie zet de temperatuur in de MyZone-lade op 0°C. Geschikt voor het bewaren van vers voedsel zoals vlees of vis. Het meeste vlees kan beter bewaard worden bij 0°C.



OPMERKING: 0°C Fresh-functie

Door de verschillende vochtgehalten van vlees, zal vlees met meer vocht bevrozen bij temperaturen lager dan 0°C. 'Vers gesneden' vlees moet dus worden bewaard in de My Zone-lade, met een temperatuur van minimaal 0°C.

Wanneer de 0°C Fresh-functie is geactiveerd en het koelkastgedeelte is ingesteld op niveau 5, dan kan de My Zone-lade worden gebruikt als koelcompartiment.

Super-Cool (HFR3718ENMM/HFR3718ENMD/HFR3718ENMD(UK))

Met deze functie kunnen producten zoals kaas, verse pasta en zuivelproducten worden opgeslagen. De temperatuur in het My Zone-gedeelte is ingesteld op +2°C.

Cool Drink (HFR 3718ENGB)

Met deze functie kunnen producten zoals kaas, verse pasta en zuivelproducten worden opgeslagen. De temperatuur in het My Zone-gedeelte is ingesteld op +2°C.



OPMERKING: My Zone-lade

- ▶ Er moet altijd een van de drie functies van het My Zone-gedeelte geactiveerd zijn.
- ▶ Gebruik de functie Super Cool of CoolDrink om de temperatuur van het koelkastgedeelte te verlagen. Gebruik de functie Fruit & Veg. om de temperatuur te verhogen.

Kies de functie voor de MyZone-bak

1. Ontgrendel het paneel door op de 'G'-toets te tikken als het vergrendeld is.
2. Druk meerdere malen op de toets 'C' (My Zone) tot de gewenste functie 'c' knippert.
3. Na enkele seconden brandt de indicator 'c' permanent en is de instelling bevestigd.



HFR3718ENMM/
HFR3718ENMD/
HFR3718ENMD(UK)



HFR3718ENGB

Bewaren in het koelkastgedeelte

Houd de koelkasttemperatuur lager dan 5°C.

- ▶ Laat warm voedsel afkoelen tot kamertemperatuur voordat u het in het apparaat opbergt.
- ▶ In de koelkast opgeslagen levensmiddelen moeten worden gewassen en afgedroogd voordat zij worden opgeborgen.
- ▶ Het te bewaren voedsel moet goed afgesloten zijn om geur- of smaakveranderingen te voorkomen.
- ▶ Bewaar geen overmatige hoeveelheden voedsel. Laat ruimtes tussen voedingswaren zodat er koude lucht omheen kan stromen, voor een betere en gelijkmatiger koeling.
- ▶ Voedsel dat dagelijks wordt gegeten moet worden bewaard aan de voorkant van de plank.
- ▶ Laat ruimte tussen voedingswaren en de binnenwanden, zodat lucht kan stromen. Bewaar vooral geen voedsel tegen de achterwand: voedsel kan tegen achterwand bevroren. Vermijd direct contact tussen voedsel (met name vette of zure voedingsproducten) met de binnenvoering, omdat olie/zuur de binnenvoering kan beschadigen. Haal vetig en zuur vuil altijd weg wanneer het wordt ontdekt.
- ▶ Bevroren voedsel kan voorzichtig worden ontdooid in het koelkastgedeelte. Dit bespaart energie.
- ▶ Onaangename geurtjes in de koelkast zijn een teken dat er iets is gemorst en moet worden schoongemaakt. Zie ONDERHOUD EN REINIGING.
- ▶ Verschillende voedingswaren moeten op verschillende plaatsen worden geplaatst naargelang de eigenschappen ervan.

Bewaren in het vriezergedeelte

- ▶ Houd de temperatuur van de vriezer op -18°C.
- ▶ Schakel 24 uur voor het invriezen de Super-Freeze-functie in; voor kleine hoeveelheden voedsel is 4–6 uur voldoende.
- ▶ Warm voedsel moet eerst worden afgekoeld tot kamertemperatuur voordat het in het vriezergedeelte kan worden bewaard.
- ▶ Voedsel dat in kleine porties is gesneden zal sneller bevroren en is gemakkelijker te ontdooiden en bereiden. Het aanbevolen gewicht per portie bedraagt minder dan 2,5 kg

- ▶ Het is beter om voedsel te verpakken voordat u het in de vriezer plaatst. De buitenkant van de verpakking moet droog zijn om te voorkomen dat de zakken aan elkaar blijven plakken. Verpakkingsmaterialen moeten geurvrij, luchtdicht, niet-giftig en niet-toxisch zijn.
- ▶ Schrijf om overschrijden van de houdbaarheidstermijnen te voorkomen de invriesdatum, de tijdlimiet en de naam van het voedsel op de verpakking volgens de bewaartermijnen van de verschillende levensmiddelen.
- ▶ **WAARSCHUWING!** Zuren, basen en zout, etc. kunnen het interne oppervlak van de vriezer wegvreten. Plaats voedsel met deze stoffen (bijv. vis uit de zee) niet direct tegen de binnenzijde. Zout water in de diepvriezer moet onmiddellijk worden verwijderd.
- ▶ Overschrijd niet de door de fabrikanten aanbevolen bewaartijden van levensmiddelen. Neem alleen de benodigde hoeveelheid voedsel uit de vriezer.
- ▶ Gebruik ontdooide etenswaren zo snel mogelijk. Ontdooid voedsel kan niet opnieuw worden ingevroren, tenzij het eerst wordt bereid; anders is het mogelijk niet meer eetbaar.
- ▶ Plaats geen overmatige hoeveelheden vers voedsel in het vriezergedeelte. Zie de vriescapaciteit van de diepvriezer – zie TECHNISCHE GEGEVENS of de gegevens op het typeplaatje.
- ▶ Levensmiddelen kunnen bij een temperatuur van ten minste -18°C gedurende 2 tot 12 maanden in de vriezer worden bewaard, afhankelijk van de eigenschappen (bijv. vlees: 3–12 maanden, groenten: 6–12 maanden).
- ▶ Vermijd bij het invriezen van vers voedsel dat het in contact komt met al ingevroren levensmiddelen. Risico op ontdooien!

Volg de volgende richtlijnen bij het opslaan van commercieel ingevroren levensmiddelen:

- ▶ Volg altijd de richtlijnen van de fabrikanten voor hoe lang u het voedsel kunt bewaren. Overschrijd deze richtlijnen niet!
- ▶ Probeer de tijd tussen aankoop en opslag zo kort mogelijk te houden om de voedselkwaliteit te behouden.
- ▶ Koop alleen diepvriesproducten die bij een temperatuur van -18°C of lager zijn bewaard.
- ▶ Vermijd het kopen van voedsel dat ijs of rijp op de verpakking heeft. Dit wijst erop dat de producten op een bepaald moment gedeeltelijk ontdooid en opnieuw ingevroren kunnen zijn – temperatuurstijgingen hebben invloed op de kwaliteit van het voedsel.

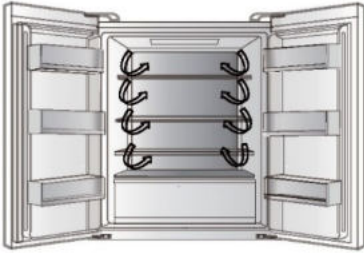

Meervoudige luchtstroom

1. De koelkast is uitgerust met een meervoudige-luchtstroomsysteem, waarmee er op elke plank koele luchtstromen zijn. Dit helpt om een gelijkmatige temperatuur te handhaven om ervoor te zorgen dat uw voedsel langer vers blijft.

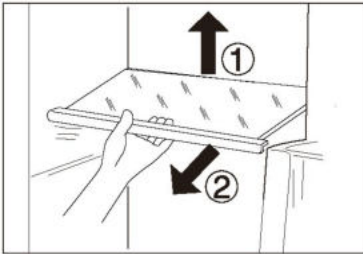

Verstelbare planken

1. De hoogte van de planken kan worden aangepast aan uw opslagbehoeften.
2. Om een plank te verplaatsen, verwijdert u hem eerst door de achterrand ① op te tillen en de plank eruit te trekken ②.
3. Om hem weer te installeren, plaatst u hem op de nokjes aan beide kanten en duwt u hem helemaal naar achteren tot de achterkant van de plank vastzit in de gleuven in de zijkanten.

Verwijderbare deurrekken/fleshouder

1. De deurrekken kunnen worden verwijderd om te worden schoongemaakt:
2. Plaats uw handen aan beide kanten van het rek, til het omhoog ① en trek het eruit ②.
3. Voer de bovenstaande stappen in omgekeerde volgorde uit om het deurrek weer terug te plaatsen.

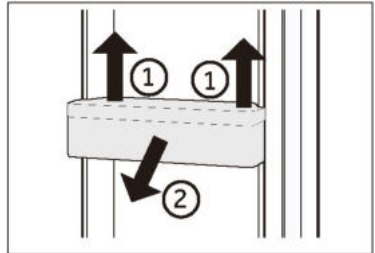

OPTIONEEL: OK-temperatuurindicator

De OK-temperatuurindicator kan worden gebruikt om temperaturen onder +4°C vast te stellen. Verlaag de temperatuur geleidelijk als 'OK' niet wordt aangegeven.

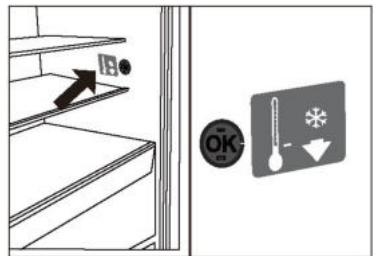

i OPMERKING:

Als het apparaat is ingeschakeld, kan het tot 12 uur duren voordat de juiste temperaturen worden bereikt.

Verwijderbare bovenste vriezerlade

1. Trek de bovenste vriezerlade zo ver mogelijk naar buiten.
2. Trek de vriezerlade uit tot de stoppositie, til hem op en verwijder hem.
3. Til de lade omhoog tot deze loskomt van het steunblok, duw hem de vriezer in en kantel hem om hem eruit te halen.

Voer de bovenstaande stappen in omgekeerde volgorde uit om lade weer terug te plaatsen.

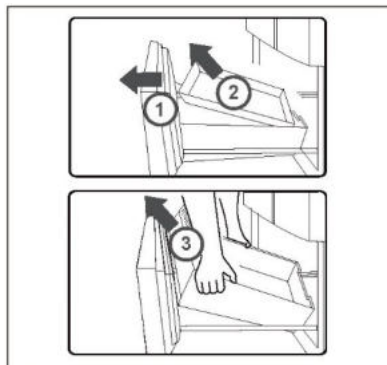

Verwijderbare onderste vriezerlade

1. Trek de onderste vriezerlade zo ver mogelijk naar buiten.
2. Til de lade omhoog tot deze loskomt van het steunblok, duw hem de vriezer in en kantel hem om hem eruit te halen.

Voer de bovenstaande stappen in omgekeerde volgorde uit om lade weer terug te plaatsen.

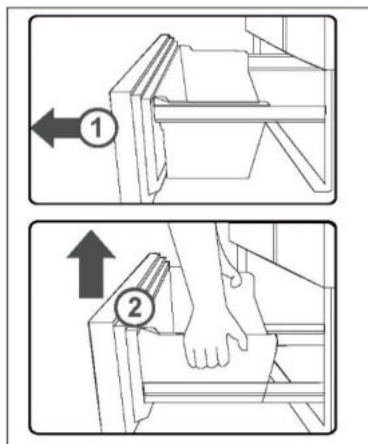

De verlichting

De led-binnenverlichting gaat branden als de deur wordt geopend. De werking van de verlichting wordt niet beïnvloed door een van de andere instellingen van het apparaat.



Tips voor energiebesparing

- ▶ Zorg ervoor dat het apparaat goed wordt geventileerd (raadpleeg INSTALLATIE).
- ▶ Installeer het apparaat niet in direct zonlicht of in de buurt van warmtebronnen (bijv. kachels, verwarmingstoestellen).
- ▶ Vermijd onnodig lage temperaturen in het apparaat. Het energieverbruik neemt toe naarmate de temperatuur in het apparaat lager is ingesteld.
- ▶ Functies zoals POWER-FREEZE-functie verbruiken meer energie.
- ▶ Laat warm voedsel afkoelen voordat u het in de koelkast plaatst.
- ▶ Open de deur van het apparaat zo weinig en zo kort mogelijk.
- ▶ Vul het apparaat niet te vol om te voorkomen dat de luchtdoorstroming wordt geblokkeerd.
- ▶ Vermijd lucht in de verpakking van het voedsel.
- ▶ Houd de deurpakking schoon, zodat de deur altijd goed sluit.
- ▶ Ontdooi bevroren voedsel in de koelkast.
- ▶ De meest energiebesparende configuratie vereist dat de lades, voedselbakken en planken in fabrieksstaat worden gehouden, en dat voedsel zo diep mogelijk wordt geplaatst zonder dat de openingen van het luchtkanaal worden geblokkeerd.



WAARSCHUWING!

Haal de stekker van het apparaat uit het stopcontact voordat u het reinigt.

Reinigen

Reinig het apparaat als er weinig of geen voedsel in is opgeslagen.

Het apparaat moet om de vier weken worden schoongemaakt voor een goed onderhoud en om nare voedselgeuren te voorkomen.



WAARSCHUWING!

- ▶ Reinig het apparaat niet met harde borstels, draadborstels, waspoeder, benzine, amylacetaat, aceton en soortgelijke organische oplossingen, zure of alkalische oplossingen. Reinig het apparaat met een speciaal reinigingsmiddel voor koelkasten om schade te voorkomen.
- ▶ Spuit niet op het apparaat en spoel het niet af tijdens het reinigen.
- ▶ Gebruik geen waterstraal of stoom om het apparaat schoon te maken.
- ▶ Reinig de koude glazen planken niet met heet water. Door plotselinge temperatuurveranderingen kan het glas breken.
- ▶ Raak het binnenoppervlak van het vriezergedeelte niet aan, vooral niet met natte handen, omdat uw handen aan het oppervlak vast kunnen vriezen.
- ▶ Controleer in geval van opwarming de toestand van de ingevroren producten.

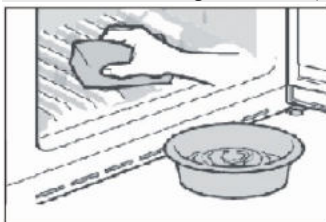

- ▶ Houd de deurpakking altijd schoon.
- ▶ Reinig de binnenkant en behuizing van het apparaat met een spons die is bevochtigd in warm water en een neutraal reinigingsmiddel.
- ▶ 1. Was de binnenkant en buitenkant van de koelkast, waaronder deurrubbers, deurrek, glazen planken, bakken enzovoort, met een zachte handdoek of spons die in warm water is gedrenkt (u mag een neutraal schoonmaakmiddel toevoegen aan het warme water).
- ▶ 2. Als er vloeistof is gemorst, verwijder dan alle verontreinigde onderdelen en spoel ze direct af met het stromend water. Daarna afdrogen en terug in de koelkast plaatsen.
- ▶ 3. Als er room (zoals koffiemelk, smeltend ijs) wordt gemorst, moeten alle verontreinigde delen worden verwijderd. Zet ze een tijdje in warm water van ongeveer 40°C en spoel vervolgens af met stromend water. Daarna afdrogen en terug in de koelkast plaatsen.
- ▶ 4. Als een klein deeltje of onderdeel vast komt te zitten in de koelkast (tussen planken of laden), gebruik dan een klein, zacht borsteltje om het weg te halen. Als u het onderdeel niet kan bereiken, neem dan contact op met de klantenservice van Haier.
- ▶ Spoel af en droog af met een zachte doek.
- ▶ Reinig de onderdelen van het apparaat niet in een vaatwasser.
- ▶ Laat het apparaat minstens 7 minuten rusten voordat u het opnieuw opstart, omdat vaak opstarten de compressor kan beschadigen.

Ontdooien

Het ontdooien van de koelkast en het vriezergedeelte gebeurt automatisch; er is geen handmatige actie nodig.

De ledlampjes vervangen



WAARSCHUWING!

Vervang de ledlamp niet zelf, deze mag alleen worden vervangen door de fabrikant of door de erkende servicevertegenwoordiger.

De lamp heeft een led als lichtbron, met een laag energieverbruik en een lange levensduur. Als er sprake is van een afwijking, neem dan contact op met de klantenservice. Zie KLANTENSERVICE.

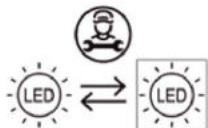

Vervangbare lichtbron (alleen led), te vervangen door een professional.

Dit product bevat een lichtbron van energie-efficiëntieklasse G.

| Compartment | Spanning | Energie-efficiëntieklasse | Model |
|-----------------------|----------|---------------------------|--|
| Ledlamp voor koelkast | 12 V | G | HFR3718ENMM HFR3718ENMD HFR3718ENGB HFR3718ENMD(UK) |

Geen gebruik voor een langere periode

Als het apparaat gedurende langere tijd niet wordt gebruikt en u gebruikt niet de Holiday-functie bij de koelkast:

- ▶ Haal het voedsel eruit.
- ▶ Haal de stekker van het netsnoer uit het stopcontact.
- ▶ Reinig het apparaat zoals hierboven beschreven.
- ▶ Houd de deuren open om de vorming van nare geuren binnenin te voorkomen.



OPMERKING:

Schakel het apparaat alleen uit als dat echt nodig is.

Het apparaat verplaatsen

1. Verwijder alle etenswaren en haal de stekker van het apparaat uit het stopcontact.
2. Maak planken en andere beweegbare delen in de koelkast en vriezer vast met plakband.
3. Kantel de koelkast niet meer dan 45° om schade aan het koelsysteem te voorkomen.



OPMERKING:

- ▶ Til het apparaat niet op aan de grepen.
- ▶ Plaats het apparaat nooit horizontaal op de grond.

Veel problemen kunnen door uzelf worden opgelost zonder specifieke expertise. Raadpleeg in geval van een probleem alle getoonde mogelijkheden en volg de onderstaande instructies voordat u contact opneemt met de klantenservice. Zie KLANTENSERVICE.



WAARSCHUWING!

- ▶ Schakel het apparaat uit voordat u onderhoud uitvoert en haal de stekker uit het stopcontact.
- ▶ Elektrische apparatuur mag alleen worden onderhouden door gekwalificeerde elektrische experts, omdat onjuiste reparaties aanzienlijke gevolgschade kunnen veroorzaken.
- ▶ Als de voeding beschadigd is, mag deze alleen worden vervangen door de fabrikant, diens servicevertegenwoordiger of vergelijkbaar gekwalificeerde personen om gevaar te voorkomen.

| Probleem | Mogelijke oorzaak | Mogelijke oplossing |
|-------------------------------------|--|---|
| De compressor werkt niet. | <ul style="list-style-type: none"> • De netstekker is niet aangesloten op het stopcontact. • Het apparaat is aan het ontdooien. | <ul style="list-style-type: none"> • Steek de stekker in het stopcontact. • Dit is normaal voor automatisch ontdooien. |
| Het apparaat loopt vaak of te lang. | <ul style="list-style-type: none"> • De binnen- of buitentemperatuur is te hoog. • Het apparaat is een tijd lang niet ingeschakeld geweest. • Een deur van het apparaat is niet goed gesloten. • De deur is te vaak of te lang geopend. • De temperatuurinstelling voor het vriezergedeelte is te laag. | <ul style="list-style-type: none"> • In dit geval is het normaal dat het apparaat langer werkt. • Normaal gesproken duurt het 8–12 uur voordat het apparaat volledig is afgekoeld. • Sluit de deur/lade en zorg ervoor dat het apparaat op een vlakke ondergrond staat en dat er geen etenswaren of voedselbakjes de deur blokkeren. • Open de deur/lade niet te vaak. • Stel de temperatuur hoger in totdat een toereikende koelkasttemperatuur is bereikt. Het duurt 24 uur voordat de koelkasttemperatuur stabiel is. |

| Probleem | Mogelijke oorzaak | Mogelijke oplossing |
|--|--|--|
| | <ul style="list-style-type: none"> • De deurpakkingen zijn vuil, versleten, gebarsten of niet goed op elkaar afgestemd. • De vereiste luchtcirculatie is niet gegarandeerd. | <ul style="list-style-type: none"> • Reinig de deur-/ladepakkingen of laat ze vervangen door de klantenservice. • Zorg voor voldoende ventilatie. |
| De binnenkant van de koelkast is vies en/of stinkt. | <ul style="list-style-type: none"> • De binnenkant van de koelkast moet worden schoongemaakt. • Er wordt voedsel met een sterke geur bewaard in de koelkast. | <ul style="list-style-type: none"> • Reinig de binnenkant van de koelkast. • Verpak het voedsel goed. |
| Het is niet koud genoeg in het apparaat. | <ul style="list-style-type: none"> • De temperatuur is te hoog ingesteld. • Er zijn te warme producten opgeslagen. • Er is te veel voedsel in één keer bewaard. • De producten zijn te dicht bij elkaar geplaatst. • Een deur/lade van het apparaat zit niet goed dicht. • De deur/lade is te vaak of te lang geopend. | <ul style="list-style-type: none"> • Stel de temperatuur opnieuw in. • Koel de producten altijd af voordat u ze opbergt. • Bewaar altijd kleine hoeveelheden voedsel. • Laat een gat tussen verschillende voedingsmiddelen waardoor lucht kan stromen. • Sluit de deur/lade. • Open de deur/lade niet te vaak. |
| Het is te koud in het apparaat. | <ul style="list-style-type: none"> • De temperatuur is te laag ingesteld. • De Super Frz-/Super Cool-functie is geactiveerd of loopt te lang. | <ul style="list-style-type: none"> • Stel de temperatuur opnieuw in. • Schakel de Super Frz-/Super Cool-functie uit. |
| Vochtvorming aan de binnenkant van het koelkastgedeelte. | <ul style="list-style-type: none"> • Het klimaat is te warm en te vochtig. • Een deur/lade van het apparaat zit niet goed dicht. • De deur/lade is te vaak of te lang geopend. • Voedselbakjes of vloeistoffen zijn open gelaten. | <ul style="list-style-type: none"> • Verhoog de temperatuur. • Sluit de deur/lade. • Open de deur/lade niet te vaak. • Laat warm voedsel afkoelen tot kamertemperatuur en dek voedsel en vloeistoffen af. |

| Probleem | Mogelijke oorzaak | Mogelijke oplossing |
|--|---|--|
| Vocht hoopt zich op het oppervlak aan de buitenkant van de koelkast en tussen de deuren/deur en lade op. | <ul style="list-style-type: none"> • Het klimaat is te warm en te vochtig. • De deur is niet goed gesloten. De koude lucht in het apparaat en de warme lucht buiten condenseert. | <ul style="list-style-type: none"> • Dit is normaal in een vochtig klimaat en zal veranderen wanneer de luchtvochtigheid daalt. • Zorg dat de deur/lade goed dicht zit. |
| Veel ijs en rijp in het vriezergedeelte. | <ul style="list-style-type: none"> • De etenswaren zijn niet goed verpakt. • Een deur/lade van het apparaat zit niet goed dicht. • De deur/lade is te vaak of te lang geopend. • De deur-/ladepakkingen zijn vuil, versleten, gebarsten of niet goed op elkaar afgestemd. • Iets aan de binnenkant voorkomt dat de deur/lade goed kan sluiten. | <ul style="list-style-type: none"> • Verpak de etenswaren altijd goed. • Sluit de deur/lade. • Open de deur/lade niet te vaak. • Reinig de deur-/ladepakkingen of vervang ze door nieuwe. • Verplaats de planken, deurrekken of interne container zodat de deur/lade kan worden gesloten. |
| De zijkanten van de kast en de deurstrip worden warm. | <ul style="list-style-type: none"> • - | <ul style="list-style-type: none"> • Dit is normaal. |
| Het apparaat maakt afwijkende geluiden. | <ul style="list-style-type: none"> • Het apparaat staat niet op een vlakke ondergrond. • Het apparaat raakt voorwerpen rondom. | <ul style="list-style-type: none"> • Stel de pootjes af om het apparaat waterpas te zetten. • Verwijder voorwerpen rondom het apparaat. |
| Er is een licht geluid te horen dat lijkt op dat van stromend water. | <ul style="list-style-type: none"> • - | <ul style="list-style-type: none"> • Dit is normaal. |
| U hoort een alarm-pieptoon. | <ul style="list-style-type: none"> • De deur van het koelkastgedeelte staat open. | <ul style="list-style-type: none"> • Sluit de deur. |
| U hoort een zacht gebrom. | <ul style="list-style-type: none"> • Het anticondensatiesysteem is aan het werk. | <ul style="list-style-type: none"> • Dit voorkomt condensatie en is normaal. |

| Probleem | Mogelijke oorzaak | Mogelijke oplossing |
|---|---|--|
| De binnenverlichting of het koelsysteem werkt niet. | <ul style="list-style-type: none"> De netstekker is niet aangesloten op het stopcontact. | <ul style="list-style-type: none"> Steek de stekker in het stopcontact. |
| | <ul style="list-style-type: none"> De voeding is niet intact. | <ul style="list-style-type: none"> Controleer de elektrische voeding naar de kamer. Bel het plaatselijke elektriciteitsbedrijf! |
| | <ul style="list-style-type: none"> Het ledlampje is buiten werking. | <ul style="list-style-type: none"> Bel de klantenservice om het lampje te laten vervangen. |

Ga naar onze website om contact op te nemen met de technische dienst:

<https://corporate.haier-europe.com/en/>.

Kies onder de kop 'website' het merk van uw product en uw land. U wordt doorgestuurd naar de specifieke website waar u het telefoonnummer kunt vinden en contact kunt opnemen met de technische dienst.

Stroomonderbreking

In het geval van een stroomstoring, zou voedsel ongeveer 5 uur lang veilig koud moeten blijven. Volg de volgende tips tijdens een langdurige stroomstoring, vooral in de zomer:

- ▶ Open de deur/lade zo weinig mogelijk.
- ▶ Plaats geen extra voedsel in het apparaat tijdens een stroomstoring.
- ▶ Als een stroomstoring vooraf wordt aangekondigd en de onderbrekingsduur langer is dan 5 uur, maak dan ijs en zet dit in een bak boven in het koelkastgedeelte.
- ▶ Onmiddellijk na de onderbreking is een controle van de producten vereist.
- ▶ Aangezien de temperatuur in de koelkast stijgt tijdens een stroomonderbreking of een andere storing, wordt de bewaarperiode en de eetbare kwaliteit van voedsel nadelig beïnvloed. Alle levensmiddelen die ontdooien moeten worden gegeten, of worden bereid en daarna zo snel mogelijk opnieuw worden ingevroren (indien van toepassing) om gezondheidsrisico's te voorkomen.

Geheugenfunctie tijdens de stroomonderbreking

Na herstel van de stroom gaat het apparaat door met de instellingen die waren ingesteld voor de stroomstoring.

Uitpakken



WAARSCHUWING!

- ▶ Het apparaat is zwaar. Altijd hanteren met ten minste twee personen.
- ▶ Houd alle verpakkingsmaterialen buiten bereik van kinderen en gooi ze op een milieuvriendelijke manier weg.
- ▶ Haal het apparaat uit de verpakking.
- ▶ Verwijder al het verpakkingsmateriaal.

Omgevingsomstandigheden

De kamertemperatuur moet altijd tussen 10°C en 43°C liggen, aangezien deze de temperatuur in het apparaat en het energieverbruik kan beïnvloeden. Installeer het apparaat niet in de buurt van andere warmtebronnen (ovens, koelkasten) zonder isolatie.

Ruimteaanbeveling

Aanbevolen ruimte (mm) als de deur wordt geopend:

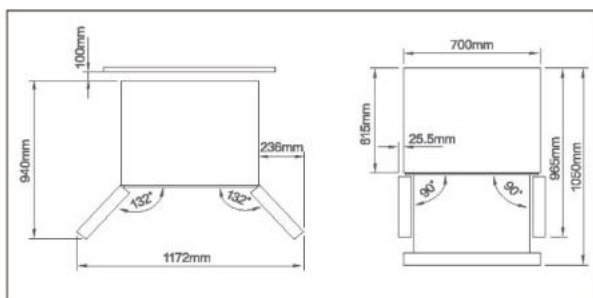

Doorsnede van ventilatie

Om voor de veiligheid voldoende ventilatie van het apparaat te bereiken, moet de informatie over de vereiste ventilatiedoorsneden in acht worden genomen.

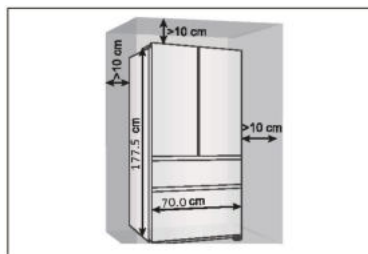

Het apparaat uitlijnen

Plaats het apparaat op een vlakke en stevige ondergrond.

1. Kantel de koelkast iets naar achteren.
2. Stel de voeten in op het gewenste niveau. Zorg dat de afstand tot de wand aan de scharnierzijde ten minste 10 cm is om de deur goed te kunnen openen.

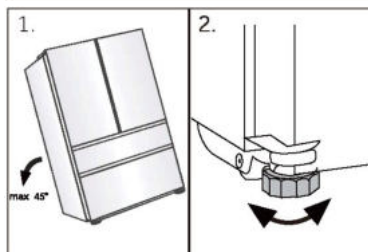

i Let op:

Voor een vrijstaand apparaat: Dit koelapparaat is niet bedoeld voor gebruik als inbouwapparaat.

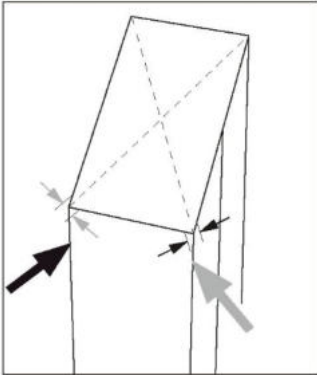

- De stabiliteit kan worden gecontroleerd door afwisselend op de diagonalen te duwen. De lichte slingering moet in beide richtingen hetzelfde zijn. Anders kan het frame kromtrekken; mogelijk lekkende deurafdichtingen zijn het resultaat. Een kleine helling naar achteren vergemakkelijkt het sluiten van de deuren.

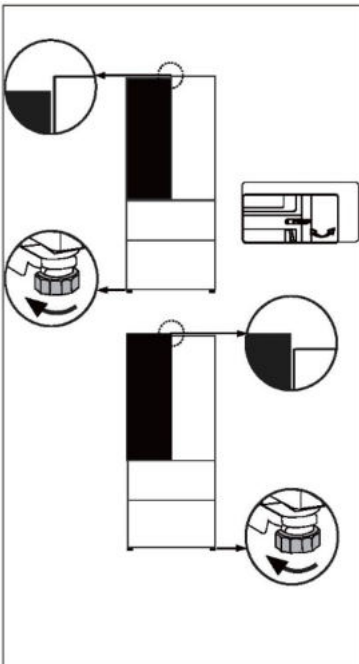

Fijnafstelling van de deuren

Als de deuren niet op één lijn zitten, kan deze afwijking als volgt worden verholpen:

De verstelbare voet/het verstelbaar scharnier gebruiken

Draai de verstelbare voet of het verstelbaar scharnier in de richting van de pijl om de voet omhoog of omlaag te draaien. Verstelbare scharnieren kunnen worden afgesteld met een 6mm-inbussleutel.

Neem indien nodig contact op met de aftersalesdienst.

i Let op:

Bij toekomstig gebruik van de koelkast kan het gebeuren dat de deuren niet gelijk zitten door het gewicht van opgeslagen voedsel. Pas dit aan volgens de bovenstaande methodes.

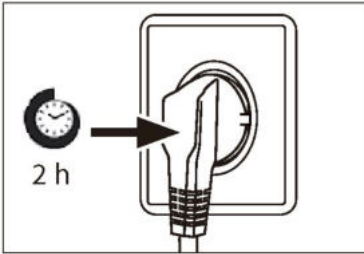
**Wachttijd**

De onderhoudsvrije smeerolie bevindt zich in de behuizing van de compressor. Deze olie kan door het gesloten buissysteem komen bij liggend transport. Voordat u het apparaat op de voeding aansluit, moet u ten minste 2 uur wachten zodat de olie weer in de behuizing loopt.

Elektrische aansluiting

Controleer vóór elke aansluiting of:



- ▶ voeding, stopcontact en zekering geschikt zijn volgens het typeplaatje;
- ▶ het stopcontact is geaard en er geen stekkerdoos of verlengsnoer is;
- ▶ de stekker en het stopcontact goed passen.

Sluit de stekker aan op een correct geïnstalleerd huishoudelijk stopcontact.

**WAARSCHUWING!**

Om risico's te vermijden moet een beschadigd netsnoer worden vervangen door de klantenservice (zie garantiekaart).

Productkaart volgens de verordening EU nr. 2019/2016

| | |
|--|---|
| Merk | Haier |
| Modelnaam/identificatie | HFR3718ENMM HFR3718ENMD HFR3718ENGB HFR3718ENMD(UK) |
| Categorie van het model | Koelvriescombinatie |
| Energie-efficiëntieklasse | E |
| Jaarlijks energieverbruik (kWh/jaar) (1) | 287 |
| Totaal volume (liter) | 402 |
| Volume koelkastgedeelte (l) | 209 |
| Volume vriezergedeelte (l) | 140 |
| Volume koelcompartiment (l) | 53 |
| Steraanduiding |   |
| Vorstvrij systeem | Ja |
| Vriescapaciteit (kg/24 uur) | 10 |
| Klimaatklasse (2) | SN-N-ST-T |
| Geluidsemisatieklasse en geluidsemisatie via de lucht (db(A) re 1pW) | C(37) |
| Temperatuurstijgingstijd (uur) | 12 |
| Type apparaat | Vrijstaand |

Uitleg:

- Ja, aanwezig
- (1) Op basis van de resultaten van de normconformiteitstest gedurende 24 uur. Het werkelijke verbruik is afhankelijk van het gebruik en de locatie van het apparaat.
 - (2) Klimaatklasse SN: Dit apparaat is bedoeld voor gebruik bij een omgevingstemperatuur tussen +10°C en +32°C
Klimaatklasse N: Dit apparaat is bedoeld voor gebruik bij een omgevingstemperatuur tussen +16°C en +32°C
Klimaatklasse ST: Dit apparaat is bedoeld voor gebruik bij een omgevingstemperatuur tussen +16°C en +38°C
Klimaatklasse T: Dit apparaat is bedoeld voor gebruik bij een omgevingstemperatuur tussen +16°C en +43°C

Aanvullende technische gegevens

| | |
|----------------------------|-------------------|
| Spanning/frequentie | 220–240 V ~/50 Hz |
| Ingangsstroom (A) | 1,8 |
| Belangrijkste zekering (A) | 15 |
| Koelvloeistof/hoeveelheid | R600a/58g |
| Afmetingen (HxBxD in mm) | 1775x700x675 |

Wij adviseren onze Haier-klantenservice en het gebruik van originele onderdelen. Als u een probleem hebt met uw apparaat, controleer dan eerst het hoofdstuk **PROBLEMEN OPLOSSEN**.

Als u daar geen oplossing kunt vinden, neem dan contact op met

- ▶ uw plaatselijke dealer; of
- ▶ ons Europese service-callcentrum (zie onderstaande telefoonnummers); of
- ▶ het gedeelte Service & Support op www.haier.com, waar u de serviceclaim kunt activeren
- ▶ en ook veelgestelde vragen kunt vinden.

Om contact op te nemen met onze klantenservice, moet u ervoor zorgen dat u over de volgende gegevens beschikt.

De informatie is te vinden op het typeplaatje.

Model _____

Serienummer _____

Controleer ook de garantiekaart die met het product is meegeleverd in geval van garantie.

| Europees service-callcentrum | | |
|------------------------------|-----------------|---|
| Land* | Telefoonnummer | Kosten |
| Haier Italy (IT) | 199 100 912 | |
| Haier Spain (ES) | 902 509 123 | |
| Haier Germany (DE) | 0180 5 39 39 99 | <ul style="list-style-type: none"> • 14 ct/min – vaste lijn • max. 42 ct/min – mobiel |
| Haier Austria (AT) | 0820 001 205 | <ul style="list-style-type: none"> • 14,53 ct/min – vaste lijn • max. 20 ct/min – alle andere |
| Haier United Kingdom (UK) | 0333 003 8122 | |
| Haier France (FR) | 0980 406 409 | |

*Voor andere landen verwijzen wij u naar www.haier.com

Haier Europe Trading S.r.l

Branch UK

Westgate House, Westgate, Ealing

London, W5 1YY, Verenigd Koninkrijk

*Duur van de garantie van het koelapparaat:

De minimumgarantie is: 2 jaar voor EU-landen, 3 jaar voor Turkije, 1 jaar voor het Verenigd Koninkrijk, 1 jaar voor Rusland, 3 jaar voor Zweden, 2 jaar voor Servië, 5 jaar voor Noorwegen, 1 jaar voor Marokko, 6 maanden voor Algerije, Tunesië geen wettelijke garantie vereist.

*De beschikbaarheidsperiode van reserveonderdelen voor reparatie van het apparaat:

Thermostaten, temperatuursensoren, printplaten en lichtbronnen zijn gedurende minimaal zeven jaar na het op de markt brengen van de laatste eenheid van het model beschikbaar.

Deurgrepen, deurscharnieren, bakken en manden zijn minimaal zeven jaar en deurrubbers minimaal tien jaar na het in de handel brengen van de laatste eenheid van het model verkrijgbaar.

*Raadpleeg voor meer informatie over het product <https://eprel.ec.europa.eu/> of scan de QR-code op het energielabel dat met het apparaat wordt meegeleverd.

| | | |
|---|-----------------------------------|----|
| <u>5</u> <u>Informacje dotyczące bezpieczeństwa</u> | Przed pierwszym użyciem | 6 |
| | Instalacja | 6 |
| | Codzienne użytkowanie | 7 |
| <u>10</u> <u>Przeznaczenie</u> | | |
| <u>11</u> <u>Opis produktu</u> | | |
| <u>12</u> <u>Panel sterowania</u> | | |
| <u>13</u> <u>Użytkowanie</u> | Blokowanie/Odblokowanie panelu | 13 |
| | Tryb Auto Set | 14 |
| | Regulacja temperatury chłodziarki | 15 |
| | Regulacja temperatury zamrażarki | 15 |
| | Funkcja Super Cool | 16 |
| | Funkcja Super Freeze | 16 |
| | Funkcja My Zone | 17 |
| | Funkcja Holiday | 17 |
| <u>21</u> <u>Wyposażenie</u> | | |
| <u>23</u> <u>Wskazówki dotyczące oszczędzania energii</u> | | |
| <u>24</u> <u>Pielęgnacja i czyszczenie</u> | | |
| <u>25</u> <u>Rozwiązywanie problemów</u> | | |
| <u>30</u> <u>Instalacja</u> | | |
| <u>33</u> <u>Dane techniczne</u> | | |
| <u>35</u> <u>Obsługa klienta</u> | | |

Dziękujemy za zakup produktu firmy Haier.

Przed użyciem urządzenia należy dokładnie przeczytać niniejsze instrukcje. Instrukcje zawierają ważne informacje, które pomogą możliwie najlepiej wykorzystać funkcje urządzenia, bezpiecznie i prawidłowo je zainstalować, eksploatować oraz konserwować.

Niniejszą instrukcję obsługi należy przechowywać w dostępnym miejscu, aby móc z niej zawsze skorzystać w celu bezpiecznego i właściwego użytkowania urządzenia.

Przy sprzedaży urządzenia należy do niego dołączyć niniejszą instrukcję obsługi, a w przypadku przeprowadzki przekazać ją nowemu właścicielowi, aby mógł się zapoznać z urządzeniem i ostrzeżeniami dotyczącymi bezpieczeństwa.

Aksesoria

Sprawdź akcesoria i materiały zgodnie z tą listą:



Etykieta
wydajności
energetycznej



Karta
gwarancyjna



Naklejka „OK”
w instrukcji obsługi



Szybki
przewodnik



OSTRZEŻENIE - Ważne informacje dotyczące bezpieczeństwa



UWAGA - Ogólne informacje i wskazówki



Informacje dotyczące ochrony środowiska



Utylizacja

Pomóż chronić środowisko i ludzkie zdrowie. Wyrzuć opakowanie do odpowiednich pojemników do recyklingu. Pomóż w recyklingu odpadów z urządzeń elektrycznych i elektronicznych. Urządzenia oznaczonego tym symbolem nie należy wyrzucać razem z odpadami domowymi. Oddaj produkt do miejscowego zakładu recyklingu lub skontaktuj się z urzędem miejskim.



OSTRZEŻENIE!

Ryzyko obrażeń lub uduszenia!

Czynniki chłodnicze i gazy muszą być utylizowane w profesjonalny sposób. Przed utylizacją upewnij się, że przewody układu chłodniczego nie są uszkodzone. Odłącz urządzenie od zasilania sieciowego. Odetnij przewód zasilający i zutylizuj go. Usuń tace i szuflady oraz zamek drzwi i uszczelki, aby zapobiec zamknięciu się dzieci i zwierząt w urządzeniu.

Przed włączeniem urządzenia po raz pierwszy, przeczytaj poniższe wskazówki dotyczące bezpieczeństwa:



OSTRZEŻENIE!

Przed pierwszym użyciem

- ▶ Upewnij się, że nie ma uszkodzeń powstałych podczas transportu.
- ▶ Usuń wszystkie opakowania i przechowuj w miejscu niedostępnym dla dzieci.
- ▶ Odczekaj co najmniej dwie godziny przed zainstalowaniem urządzenia, aby upewnić się, że obwód czynnika chłodniczego jest w pełni efektywny.
- ▶ Zawsze przenoś urządzenie z pomocą co najmniej dwóch osób, ponieważ jest ono ciężkie.

Instalacja

- ▶ Urządzenie powinno być umieszczone w dobrze wentylowanym miejscu. Zapewnij przestrzeń co najmniej 10 cm nad urządzeniem i wokół niego.
- ▶ Nigdy nie umieszczaj urządzenia w wilgotnym miejscu lub w takim, w którym może być ochlapane wodą. Zetrzyj plamy i zachlapania do sucha miękką i czystą ściereczką.
- ▶ Nie należy instalować urządzenia w bezpośrednim świetle słonecznym lub w pobliżu źródeł ciepła (np. pieców, grzejników).
- ▶ Zainstaluj i wypoziomuj urządzenie w miejscu odpowiednim dla jego wielkości i przeznaczenia.
- ▶ Należy dbać o drożność otworów wentylacyjnych w obudowie urządzenia wolnostojącego lub w konstrukcji do zabudowy.
- ▶ Upewnij się, że informacje dotyczące elektryki na tabliczce znamionowej są zgodne z parametrami zasilania. Jeśli tak nie jest, skontaktuj się z elektrykiem.
- ▶ Urządzenie jest zasilane prądem 220–240 V AC/50 Hz. Odbiegające od normy wahania napięcia mogą spowodować niewłączenie się urządzenia albo uszkodzenie regulatora temperatury lub sprężarki. Mogą też być przyczyną nietypowego hałasu podczas pracy. W takim przypadku powinien zostać zamontowany automatyczny regulator.
- ▶ Nie używaj adapterów wtyczek i przedłużaczy.
- ▶ Za urządzeniem nie należy umieszczać kilku listew zasilających ani przenośnych zasilaczy.
- ▶ Upewnij się, że kabel zasilający nie jest przytrzaśnięty przez chłodziarkę. Nie stawaj na przewodzie zasilającym.



OSTRZEŻENIE!

- ▶ Używaj oddzielnego, łatwo dostępnego i uziemionego gniazdka. Urządzenie musi być uziemione.
Dotyczy tylko Wielkiej Brytanii: Kabel zasilający urządzenie jest wyposażony we wtyczkę z 3 bolcami (z uziemieniem), która pasuje do standardowego gniazda z 3 przewodami (z uziemieniem). Nigdy nie odcinaj ani nie demontuj trzeciego bolca (z uziemieniem). Po zainstalowaniu urządzenia wtyczka powinna być łatwo dostępna.
- ▶ Uważaj, aby nie uszkodzić obwodu chłodniczego.

Codzienne użytkowanie

- ▶ Urządzenie może być obsługiwane przez dzieci powyżej 8 roku życia i przez osoby o ograniczonych możliwościach fizycznych, sensorycznych lub umysłowych lub osoby nieposiadające doświadczenia ani wiedzy pod warunkiem, że są one pod odpowiednim nadzorem lub zostały poinstruowane, jak bezpiecznie obsługiwać urządzenie i rozumieją związane z nim zagrożenia.
- ▶ Dzieciom w wieku od 3 do 8 lat wolno ładować i rozładowywać, ale nie wolno czyścić ani instalować urządzeń chłodniczych.
- ▶ Trzymaj z dala od urządzenia dzieci poniżej 3 roku życia, chyba że są pod stałym nadzorem.
- ▶ Dzieci nie powinny bawić się urządzeniem.
- ▶ Jeśli czynnik chłodniczy lub inny łatwopalny gaz wycieka w pobliżu urządzenia, zamknij zawór wyciekającego gazu, otwórz drzwi oraz okna i nie odłączaj kabla zasilającego chłodziarki lub innego urządzenia.
- ▶ Zwróć uwagę, że urządzenie jest ustawione do pracy w określonym zakresie temperatur pomiędzy 10 a 43°C. Chłodziarka może nie pracować prawidłowo, jeśli pozostanie na dłuższy czas w temperaturze powyżej lub poniżej podanego zakresu.
- ▶ Na chłodziarce nie należy umieszczać niestabilnych przedmiotów (ciężkich przedmiotów, pojemników wypełnionych wodą), aby uniknąć obrażeń ciała spowodowanych upadkiem lub porażeniem prądem elektrycznym w wyniku kontaktu z wodą.
- ▶ Nie ciągnij za półki drzwiowe. Drzwi mogą być pochylone, stojak na butelki może zostać wyciągnięty lub urządzenie może się przewrócić.
- ▶ Otwieraj i zamykaj drzwi tylko za pomocą klamek. Szczelina między drzwiami a obudową jest bardzo wąska. Nie trzymaj rąk w tych obszarach, aby uniknąć przycięcia palców. Otwieraj i zamykaj drzwi chłodziarki tylko wtedy, gdy nie ma dzieci stojących w obrębie ruchu drzwi.



OSTRZEŻENIE!

- ▶ Nie przechowuj ani nie używaj materiałów łatwopalnych, wybuchowych lub żrących w urządzeniu lub w jego sąsiedztwie.
- ▶ Nie należy przechowywać w urządzeniu leków, bakterii lub substancji chemicznych. To urządzenie jest urządzeniem gospodarstwa domowego. Nie zaleca się przechowywania materiałów, które wymagają ściśle określonej temperatury.
- ▶ Nigdy nie przechowuj płynów w butelkach lub puszkach (oprócz alkoholi wysokoprocentowych), zwłaszcza napojów gazowanych w zamrażarce, ponieważ mogą one pęknąć podczas zamrażania.
- ▶ Sprawdź stan żywności, jeśli w zamrażarce miało miejsce zwiększenie temperatury.
- ▶ Nie ustawiaj niepotrzebnie niskiej temperatury w komorze chłodziarki. Ujemne temperatury mogą wystąpić przy wysokich ustawieniach. Uwaga: Butelki mogą wybuchnąć
- ▶ Nie dotykaj zamrożonych towarów mokrymi rękami (załóż rękawiczki). Szczególnie nie należy jeść lizaków lodowych bezpośrednio po wyjęciu z komory zamrażarki. Istnieje ryzyko przymarznięcia naskórka lub powstania pęcherzy. **PIERWSZA pomoc:** Natychmiast polej miejsce przymarznięcia bieżącą zimną wodą. Nie odrywaj!
- ▶ Nie dotykaj wnętrza komory zamrażarki podczas pracy, zwłaszcza mokrymi rękami, ponieważ mogą one przymarznąć do jej powierzchni.
- ▶ Odłącz urządzenie w przypadku przerwy w zasilaniu lub przed czyszczeniem. Nie uruchamiaj ponownie urządzenia przez co najmniej 7 minut, ponieważ szybkie włączenie może doprowadzić do uszkodzenia sprężarki.
- ▶ Nie używaj urządzeń elektrycznych wewnątrz komór do przechowywania żywności, chyba że są to urządzenia typu zalecanego przez producenta. Konserwacja / czyszczenie
- ▶ Upewnij się, że dzieci są nadzorowane podczas czyszczenia i konserwacji urządzenia.
- ▶ Przed przystąpieniem do rutynowej konserwacji należy odłączyć urządzenie od zasilania elektrycznego. Nie uruchamiaj ponownie urządzenia przez co najmniej 7 minut, ponieważ szybkie włączenie może doprowadzić do uszkodzenia sprężarki.



OSTRZEŻENIE!

- ▶ Podczas odłączania urządzenia trzymaj za wtyczkę, a nie za przewód.
- ▶ Nie czyść urządzenia za pomocą twardych szczotek, szczotek drucianych, detergentów proszkowych, benzyny, octanu amylu, acetonu i podobnych roztworów organicznych, kwasu lub roztworów alkalicznych. Do czyszczenia należy używać specjalnego detergentu do chłodziarek, aby uniknąć uszkodzenia.
- ▶ Nie zeskrobuj szronu i lodu ostrymi przedmiotami. Nie używaj rozpylaczy, grzejników elektrycznych, takich jak suszarka do włosów, myjek parowych lub innych źródeł ciepła, aby uniknąć uszkodzenia plastikowych części.
- ▶ Nie używaj urządzeń mechanicznych ani innych środków do przyspieszania procesu rozmrażania, chyba że są one zalecane przez producenta.
- ▶ Jeśli kabel zasilający ulegnie uszkodzeniu, dla bezpieczeństwa należy zlecić jego wymianę producentowi, autoryzowanemu serwisowi lub osobom o podobnych kwalifikacjach.
- ▶ Nie należy próbować samodzielnie naprawiać, demontować ani modyfikować urządzenia. W przypadku konieczności naprawy prosimy o kontakt z naszym działem obsługi klienta.
- ▶ Usuń kurz z tyłu urządzenia co najmniej raz w roku, aby uniknąć zagrożenia ogniem, a także zwiększonego zużycia energii.
- ▶ Nie używaj aerozolu ani nie przepłukuj urządzenia podczas czyszczenia.
- ▶ Nie używaj wody lub pary do czyszczenia urządzenia.
- ▶ Nie czyść zimnych szklanych półek gorącą wodą. Nagła zmiana temperatury może spowodować pęknięcie szkła.

Informacje dotyczące czynnika chłodniczego



OSTRZEŻENIE!

Urządzenie zawiera łatwopalny czynnik chłodniczy IZOBUTAN (R600a). Upewnij się, że układ chłodniczy nie został uszkodzony podczas transportu lub instalacji. Wyciek czynnika może spowodować uszkodzenie wzroku lub zapalenie. Jeśli wystąpiło uszkodzenie, trzymaj urządzenie z dala od otwartych źródeł ognia, dokładnie przewietrz pomieszczenie, nie podłączaj ani nie odłączaj kabli zasilających tego lub innego urządzenia. Poinformuj obsługę klienta.

W przypadku kontaktu czynnika chłodniczego z oczami natychmiast przepłucz je pod bieżącą wodą i bezzwłocznie skontaktuj się z okulistą.

Przeznaczenie

To urządzenie jest przeznaczone do chłodzenia i zamrażania żywności. Zostało zaprojektowane wyłącznie do użytku w gospodarstwach domowych i podobnych zastosowaniach, takich jak pomieszczenia kuchenne dla personelu w sklepach, biurach i innych środowiskach pracy; w gospodarstwach rolnych oraz przez klientów w hotelach, motelach i innych obiektach mieszkalnych, a także w pensjonatach i gastronomii. Nie jest przeznaczone do użytku komercyjnego ani przemysłowego.

Zmiany lub modyfikacje urządzenia są niedozwolone. Niezamierzone użycie może spowodować zagrożenia i straty roszczeń gwarancyjnych.

Normy i dyrektywy **CE** oraz **UKCA**

Ten produkt spełnia wymagania odpowiednich dyrektyw WE z odpowiednimi normami zharmonizowanymi i normami brytyjskimi, które zapewniają oznakowanie CE i UKCA.



OSTROŻNIE!

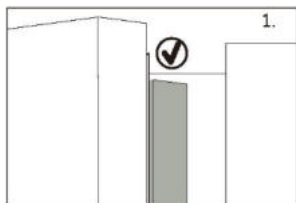

Po zamknięciu drzwi pionowa listwa drzwi na lewych drzwiach powinna być wygięta wewnątrz (1).

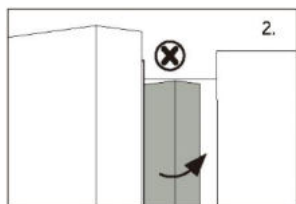

Jeśli próbujesz zamknąć lewe drzwi, a pionowa listwa drzwiowa jest niezapięta (2), należy ją najpierw zgąć, w przeciwnym razie listwa drzwiowa uderzy w wał mocujący lub prawe drzwi. W ten sposób może dojść do uszkodzenia drzwi lub wycieku.

W ramie znajduje się gwint grzewczy. Temperatura powierzchni nieco wzrośnie, co jest normalne i nie wpłynie na działanie urządzenia.

i UWAGA

Z powodu zmian technicznych i różnych modeli, niektóre ilustracje w tej instrukcji mogą się różnić od Twojego modelu.



A: Komora lodówki

- 1 Lampka LED do lodówki
- 2 Belka drzwiowa
- 3 Uchwyt na butelkę (lewy górny)
- 4 Uchwyt na butelkę (środkowy, lewy)
- 5 Uchwyt na butelkę (lewy dolny róg)
- 6 Uchwyt na butelkę (prawy górny)
- 7 Uchwyt na butelkę (środkowy, prawy)
- 8 Uchwyt na butelkę (prawy dolny róg)
- 9 Szklana półka
- 10 Szklana półka
- 11 Szklana półka
- 12 Szklana półka
- 13 Szuflada My Zone

B: Komora zamrażarki

- 14 Taca przesuwana
- 15 Górna szuflada zamrażarki
- 16 Dolna szuflada zamrażarki

Panel sterowania

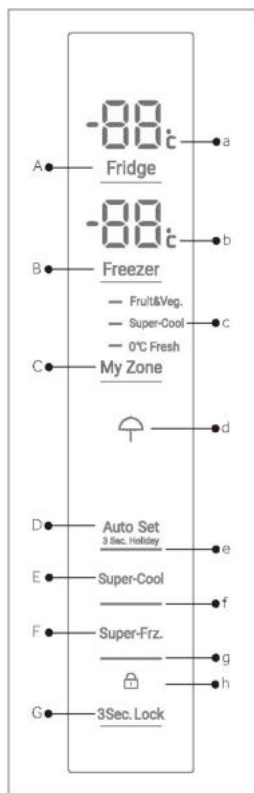

Przyciski:

- A Ustawienia temperatury chłodziarki
- B Ustawienia temperatury zamrażarki
- C Ustawienia My Zone
- D Włączanie/wyłączanie trybu Auto Set i funkcji Holiday
- E Funkcja Super Cool włączona/wyłączona
- F Funkcja Super Freeze włączona/wyłączona
- G Blokowanie/odblokowanie panelu

Wskaźniki:

- a Temperatura komory chłodziarki
- b Temperatura komory zamrażarki
- c Funkcja My Zone
- d Funkcja Holiday
- e Tryb Auto Set
- f Funkcja Super-Cool
- g Funkcja Super-Freeze
- h Blokada panelu

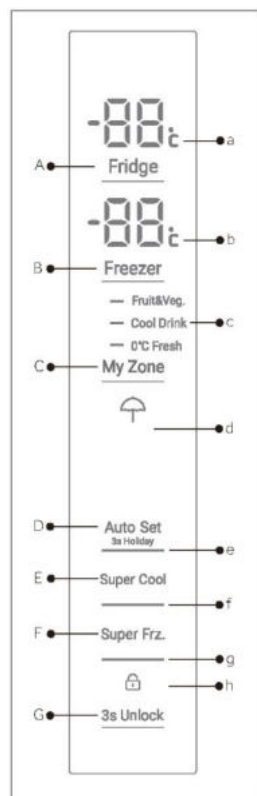

HFR3718ENGB

HFR3718ENMM/
HFR3718ENMD/
HFR3718ENMD(UK)

Przed pierwszym użyciem

- ▶ Usuń wszelkie opakowania, trzymaj je w miejscu niedostępnym dla dzieci i zutylizuj w sposób przyjazny dla środowiska.
- ▶ Przed włożeniem żywności wyczyść wnętrze i obudowę urządzenia wodą z dodatkiem łagodnego detergentu.
- ▶ Po wypoziomowaniu i wyczyszczeniu urządzenia odczekaj co najmniej 2-5 godzin przed podłączeniem go do zasilania. Zob. rozdział INSTALACJA.
- ▶ Przed włożeniem żywności należy wstępnie schłodzić komory z wysokimi ustawieniami. Funkcja Super Frz. pomaga szybko schłodzić komory.
- ▶ Temperatura lodówki i zamrażarki są automatycznie ustawiane odpowiednio na 5°C i -18°C. To są zalecane ustawienia. W razie potrzeby można ręcznie zmienić ustawioną temperaturę. Proszę zapoznać się z TRYBEM REGULACJI RĘCZNEJ.

Klawisze czujnika

Przyciski na panelu sterowania są klawiszami czujników, które reagują przy delikatnym dotknięciu palcem.

Włącz/Wyłącz urządzenie

Urządzenie zacznie pracę jak tylko zostanie podłączone do źródła energii.

Przy pierwszym włączeniu urządzenia wyświetlają się aktualne temperatury lodówki i zamrażarki („a” i „b”). Wyświetlacz zacznie migać. Jeśli drzwi są zamknięte, wyłącz się po 30 sekundach. Być może blokada panelu jest aktywna.



UWAGA: Ustawienia wstępne

- ▶ Urządzenie jest wstępnie ustawione na zalecaną temperaturę 5 °C (chłodziarka) i -18 °C (zamrażarka). W normalnych warunkach otoczenia nie trzeba ustawiać temperatury.
- ▶ Wstępnie ustawiona funkcja szuflady My Zone to Fruit&Veg.
- ▶ Gdy urządzenie jest włączone po odłączeniu od głównego źródła zasilania.
- ▶ Osiągnięcie właściwej temperatury może zająć do 12 godzin.

Przed wyłączeniem należy opróżnić urządzenie. Aby wyłączyć urządzenie, wyciągnij przewód zasilający z gniazdka.

Tryb czuwania

Ekran wyświetlacza wyłącza się automatycznie 30 sekund po naciśnięciu klawisza. Wyświetlacz zostanie automatycznie zablokowany. Zapala się automatycznie po dotknięciu dowolnego klawisza lub otwarciu drzwi/szuflady.

Zablokuj/odblokuj panel

Ekran wyświetlacza wyłącza się automatycznie 30 sekund po naciśnięciu klawisza. Wyświetlacz zostanie automatycznie zablokowany. Zapala się automatycznie po dotknięciu dowolnego klawisza lub otwarciu drzwi/szuflady.

- ▶ Dotknięcie klawisza „G” na 3 sekundy powoduje zablokowanie aktywacji wszystkich elementów panelu. Wyświetlany jest teraz odpowiedni wskaźnik „h”.
- ▶ Aby odblokować ponownie, dotknij klawisza.

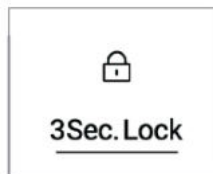

HFR3718ENMM/
HFR3718ENMD/
HFR3718ENMD(UK)

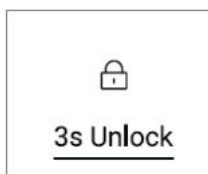

HFR3718ENGB

UWAGA: Blokada panelu

Panel sterowania jest automatycznie blokowany przed aktywacją, jeśli przez 30 sekund nie zostanie naciśnięty żaden klawisz. W przypadku jakichkolwiek ustawień panel sterowania musi być odblokowany.

Alarm otwarcia drzwi

Jeżeli jedno z drzwi lodówki zostaną otwarte na dłużej niż 3 minuty, włączy się alarm otwarcia drzwi. Alarm drzwi można także wyłączyć poprzez zamknięcie drzwi. Jeśli drzwi pozostaną otwarte dłużej niż 7 minut, oświetlenie wewnątrz lodówki i podświetlenie panelu sterowania wyłączą się automatycznie.

Wybierz tryb pracy

Może być konieczne wybranie jednego z następujących dwóch sposobów ustawienia urządzenia:

Tryb Auto Set

Jeśli nie masz żadnych specjalnych wymagań, zalecamy skorzystanie z trybu Auto Set. W tym trybie urządzenie może automatycznie dostosować ustawienie temperatury w zależności od temperatury otoczenia i zmian temperatury w urządzeniu. Funkcja ta jest całkowicie bezobsługowa.

1. Odblokuj panel dotykając klawisza „G”, jeśli jest zablokowany.
2. Dotknij klawisza „D”.
3. Zapala się wskaźnik „e” i funkcja jest aktywna.

Powtarzając powyższe czynności lub wybierając inną funkcję, można ponownie wyłączyć tę funkcję.

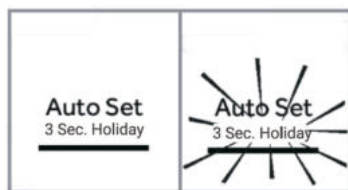

Tryb regulacji ręcznej

Aby ręcznie wyregulować temperaturę urządzenia w celu przechowywania określonej żywności, można ustawić ją za pomocą przycisku regulacji temperatury:

UWAGA: Konflikt z innymi funkcjami

Nie można regulować temperatury, jeśli włączona jest jakakolwiek inna funkcja (Super-Cool, Super-Freeze, Holiday lub Auto Set) lub wyświetlacz jest zablokowany. Odpowiedni wskaźnik będzie migał wraz z brzęczykiem.

Dostosuj temperaturę lodówki

Jeśli nie masz żadnych specjalnych wymagań, zalecamy skorzystanie z trybu Auto Set. W tym trybie urządzenie może automatycznie dostosować ustawienie temperatury w zależności od temperatury otoczenia i zmian temperatury w urządzeniu.

Funkcja ta jest całkowicie bezobsługowa.

1. Odblokuj panel dotykając klawisza „G”, jeśli jest zablokowany.
2. Dotknij przycisku „A” (Lodówka), aby wybrać komorę chłodziarki. Wyświetlana jest rzeczywista temperatura w komorze chłodziarki.
3. Dotykaj kolejno klawisz „A” (Lodówka), aż zaczną migać żądana wartość temperatury. Przy każdym dotknięciu klawisza rozlegnie się sygnał. Temperatura spada w sekwencjach co 1°C od minimum 1°C do maksymalnie 9°C. Optymalna temperatura w lodówce wynosi 5°C. Niższe temperatury oznaczają niepotrzebne zużycie energii.
4. Aby potwierdzić, należy dotknąć dowolnego przycisku z wyjątkiem „A” (Lodówka). Ustawienie zostanie potwierdzone automatycznie po 5 sekundach. Wyświetlana temperatura przestaje migać.

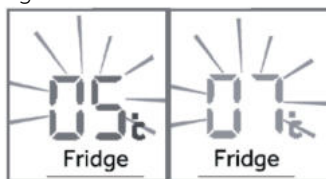

Dostosuj temperaturę zamrażarki

1. Odblokuj panel dotykając klawisza „G”, jeśli jest zablokowany.
2. Dotknij przycisk „B” (Zamrażarka), aby wybrać komorę zamrażarki. Wyświetlana jest rzeczywista temperatura w komorze zamrażarki.
3. Dotykaj kolejno klawisza „B” (Zamrażarka), aż zaczną migać żądana wartość temperatury. Przy każdym naciśnięciu klawisza rozlegnie się sygnał. Temperatura wzrasta w sekwencjach co 1°C od 14°C do -24°C. Optymalna temperatura w zamrażarce to -18°C. Niższe temperatury oznaczają niepotrzebne zużycie energii.
4. Aby potwierdzić, należy dotknąć dowolnego przycisku z wyjątkiem „B” (Zamrażarka). Ustawienie zostanie potwierdzone automatycznie po 5 sekundach. Wyświetlana temperatura przestaje migać.



UWAGA: Wpływ na temperaturę

Na temperaturę w pomieszczeniu wpływają następujące czynniki.

- ▶ Temperatura otoczenia
- ▶ Częstotliwość otwierania drzwi
- ▶ Ilość przechowywanej żywności
- ▶ Instalacja urządzenia

Funkcja Super-Cool

Zaleca się włączenie funkcji Super-Cool w przypadku przechowywania dużej ilości żywności (np. po zakupach). Funkcja Super-Cool przyspiesza chłodzenie świeżej żywności i chroni już przechowywane produkty przed niepożądanym ogrzaniem. Po uruchomieniu funkcji temperatura wynosi prawie $+1^{\circ}\text{C}$.

1. Odblokuj panel dotykając klawisza „G”, jeśli jest zablokowany.
2. Klawisz dotykowy „E” (Super-Cool).
3. Zaświeci się lampka „f” i funkcja zostanie włączona.

Powtarzając powyższe czynności lub wybierając inną funkcję, można ponownie wyłączyć tę funkcję.

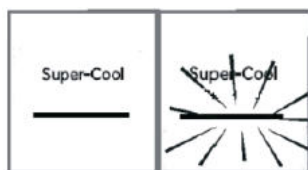

UWAGA: Automatyczne wyłączenie

Funkcja ta zostanie automatycznie wyłączona po upływie około 4 godzin.

Funkcja Super-Freeze

Świeża żywność powinna być zamrożona tak szybko, jak to możliwe. Dzięki temu zachowujemy najlepsze wartości odżywcze, wygląd i smak. Funkcja Super-Freeze przyspiesza zamrażanie świeżej żywności i chroni już przechowywane produkty przed niepożądanym ogrzaniem. Jeśli chcesz zamrozić dużą ilość żywności na raz, zaleca się włączenie funkcji Super-Freeze na 24 godziny przed użyciem zamrażarki. Po uruchomieniu funkcji temperatura jest niższa niż -24°C .

1. Odblokuj panel dotykając klawisza „G”, jeśli jest zablokowany.
2. Klawisz dotykowy „F” (Super-Freeze)
3. Zaświeci się wskaźnik „g” i funkcja zostanie aktywowana.

Powtarzając powyższe czynności lub wybierając inną funkcję, można ponownie wyłączyć tę funkcję.

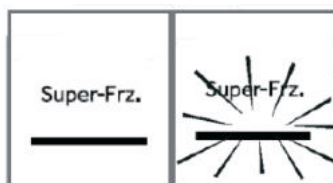



UWAGA: Automatyczne wyłączenie

Funkcja Super-Freeze wyłączy się automatycznie po upływie około 50 godzin. Następnie urządzenie pracuje w uprzednio ustawionej temperaturze.

Funkcja Holiday

Ta funkcja ustawia temperaturę lodówki na stałe na 17°C. Dzięki temu drzwi pustej lodówki pozostaną zamknięte, nie powodując przy tym nieprzyjemnego zapachu i pleśni - podczas dłuższej nieobecności (np. na wakacjach). Komora zamrażarki może być dowolnie ustawiana.

1. Odblokuj panel dotykając klawisza „G”, jeśli jest zablokowany.
2. Dotknąć klawisza „E” (Super-Cool) na 3 sekundy. Zaświeci się lampka „d” i funkcja zostanie włączona.

Powtarzając powyższe czynności lub wybierając inną funkcję, można ponownie wyłączyć tę funkcję.



OSTRZEŻENIE!

W funkcji Holiday. Ustawienia ikon „Fruit&Veg”, „Super Cool” lub „Cool Drink”, „0°C Fresh” w Myzone zostaną wyłączone i nie będzie można regulować temperatury Myzone. Po wyjściu z funkcji Holiday komora chłodziarki i Myzone zostaną wyświetlone z poprzednim ustawieniem.

Włącz funkcję Holiday, gdy temperatura otoczenia jest wyższa niż 17°C, temperatura w komorze chłodziarki utrzymuje się na poziomie około 17°C; gdy temperatura otoczenia wynosi 17°C lub mniej, temperatura w komorze chłodziarki może osiągnąć temperaturę otoczenia.

Szuflada My Zone

Chłodziarka jest wyposażona w szufladę My Zone. Dostępne są następujące funkcje:

Funkcja Fruit & Veg.

Ta funkcja jest odpowiednia do przechowywania świeżych owoców i warzyw.

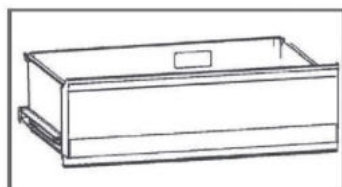



UWAGA: Funkcja Fruit & Veg

W szufladzie My Zone nie należy przechowywać owoców wrażliwych na zimno, takich jak ananas, awokado, banany, grejpfruty i warzyw, takich jak ziemniaki, bakłażany, fasola, ogórki, cukinia i pomidory oraz serów.

Funkcja 0°C Fresh

Funkcja ta ustawia temperaturę w szufladzie MyZone na 0°C. Nadaje się do przechowywania świeżej żywności, takiej jak mięso lub ryby. Większość mięsa można lepiej zakonserwować w temperaturze 0°C.



UWAGA: Funkcja 0°C Fresh

Ze względu na różną zawartość wody w mięsie, niektóre mięsa o większej wilgotności będą zamrażane w temperaturach niższych niż 0°C. Dlatego mięso „natychmiast pokrojone” należy przechowywać w pudełku My-Zone w temperaturze min. 0°C.

Gdy włączona jest funkcja 0°C Fresh, a komora chłodziarki jest ustawiona poniżej poziomu 5, szuflada My Zone może służyć jako komora chłodzenia.

Super Cool (HFR3718ENMM/HFR3718ENMD/HFR3718ENMD(UK))

Funkcja ta umożliwia przechowywanie produktów takich jak sery, świeże makarony i nabiał. Temperatura w komorze MyZone jest ustawiona na +2°C.

Cool Drink (HFR 3718ENGB)

Funkcja ta umożliwia przechowywanie produktów takich jak sery, świeże makarony i nabiał. Temperatura w komorze MyZone jest ustawiona na +2°C.



UWAGA: Szuflada MyZone

- ▶ Zawsze musi być aktywowana jedna z trzech funkcji komory My Zone.
- ▶ Aby obniżyć temperaturę w komorze chłodziarki, użyj funkcji Super Cool lub Cool Drink. Aby go zwiększyć, użyj funkcji Fruit & Veg.

Wybierz funkcję dla pojemnika MyZone

1. Odblokuj panel dotykając klawisza „G”, jeśli jest zablokowany.
2. Dotykaj kolejno „C” (MyZone), aż żądana funkcja „c” zacznie migać.
3. Po kilku sekundach wskaźnik „c” zaświeci się na stałe, a ustawienie zostanie potwierdzone.



HFR3718ENMM/
HFR3718ENMD/
HFR3718ENMD(UK)



HFR3718ENGB

Przechowywanie w komorze chłodziarki

Należy utrzymywać temperaturę w chłodziarce poniżej 5°C.

- ▶ Gorące jedzenie musi zostać schłodzone do temperatury pokojowej przed włożeniem go do urządzenia.
- ▶ Żywność przechowywana w chłodziarce powinna zostać wcześniej umyta i wysuszona.
- ▶ Przechowywana żywność powinna być odpowiednio zamknięta, co pozwoli uniknąć zmiany zapachu lub smaku.
- ▶ Nie przechowuj nadmiernych ilości żywności. Należy zachować odstępy pomiędzy produktami spożywczymi, aby umożliwić cyrkulację zimnego powietrza dla zapewnienia lepszego i bardziej jednorodnego chłodzenia.
- ▶ Żywność spożywaną codziennie należy przechowywać z przodu półki.
- ▶ Pozostaw szczelinę pomiędzy żywnością a wewnętrznymi ściankami, umożliwiającą przepływ powietrza. W szczególności nie należy przechowywać żywności przy tylnej ścianie: żywność może zamarznąć przy tylnej ścianie. Unikaj bezpośredniego kontaktu żywności (zwłaszcza tłustej lub kwaśnej) z wkładką wewnętrzną, ponieważ olej/kwas może spowodować erozję wkładki wewnętrznej. Usuwać tłuste/kwaśne zabrudzenia, gdy tylko się pojawią.
- ▶ Zamrożoną żywność można delikatnie rozmrozić w komorze chłodziarki. To oszczędza energię.
- ▶ Nieprzyjemne zapachy wewnątrz chłodziarki to znak, że coś się rozlało i konieczne jest czyszczenie. Zobacz „PIELĘGNACJA I CZYSZCZENIE”.
- ▶ Różne rodzaje żywności powinny być umieszczane w różnych miejscach w zależności od ich właściwości.

Przechowywanie w komorze zamrażarki

- ▶ Należy utrzymywać temperaturę zamrażarki na poziomie - 18 °C.
- ▶ 24 godziny przed zamrożeniem włącz funkcję Super-Freeze: -w przypadku małych ilości żywności wystarczą 4-6 godzin.
- ▶ Gorące jedzenie musi zostać schłodzone do temperatury pokojowej przed włożeniem go do komory zamrażarki.
- ▶ Żywność pokrojona na małe porcje zamraża się szybciej i jest łatwiejsza do rozmrożenia i ugotowania. Zalecana waga każdej porcji wynosi mniej niż 2,5 kg

- ▶ Zaleca się zapakowanie żywności przed jej włożeniem do zamrażarki. Zewnętrzna strona opakowania musi być sucha, aby uniknąć sklejaniasię worków. Materiały opakowaniowe powinny być bezwonne, hermetyczne, nietrujące i nietoksyczne.
- ▶ Aby uniknąć upływu terminu przydatności do spożycia, należy podać na opakowaniu datę zamrożenia, termin i nazwę produktu, zgodnie z okresami przechowywania różnych produktów spożywczych.
- ▶ **OSTRZEŻENIE!:** Kwas, zasady, sól itp. mogą spowodować erozję wewnętrznej powierzchni zamrażarki. Nie należy umieszczać żywności zawierającej te substancje (np. ryb morskich) bezpośrednio na wewnętrznej powierzchni. Słona woda w zamrażarce powinna zostać natychmiast usunięta.
- ▶ Nie należy przekraczać czasu przechowywania żywności zalecanego przez producentów. Należy wyjąć z zamrażarki tylko wymaganą ilość jedzenia.
- ▶ Należy szybko spożyć rozmrożoną żywność. Rozmrożonego jedzenia nie wolno ponownie zamrażać, jeśli nie zostanie najpierw ugotowane, w przeciwnym razie może być niejadalne.
- ▶ Nie wkładaj nadmiernej ilości świeżej żywności do komory zamrażarki. Patrz pojemność zamrażarki - patrz DANE TECHNICZNE lub dane na tabliczce znamionowej.
- ▶ Żywność może być przechowywana w zamrażarce w temperaturze wynoszącej co najmniej -18°C przez okres od 2 do 12 miesięcy, w zależności od jej właściwości (np. mięso: 3-12 miesięcy, warzywa: 6-12 miesięcy)
- ▶ Podczas zamrażania świeżej żywności należy unikać kontaktu z już zamrożoną żywnością. Ryzyko rozmrożenia!

Przechowując komercyjnie zamrożoną żywność, należy przestrzegać następujących wytycznych:

- ▶ Zawsze postępuj zgodnie z wytycznymi producenta dotyczącymi czasu przechowywania żywności. Nie przekraczaj czasu wskazanego w tych wytycznych!
- ▶ Staraj się, aby czas od zakupu do umieszczenia w zamrażarce był jak najkrótszy, aby zachować jakość żywności.
- ▶ Kupuj mrożonki, które były przechowywane w temperaturze -18°C lub niższej.
- ▶ Unikaj kupowania żywności, która ma lód lub szron na opakowaniu - wskazuje to, że produkty mogły zostać częściowo rozmrożone i ponownie zamrożone w pewnym momencie, a wzrost temperatury wpływa na jakość żywności.

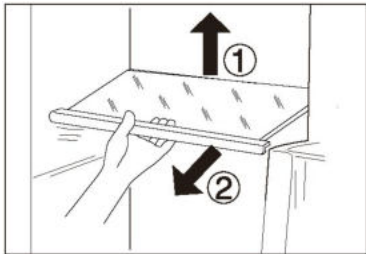

System obiegu powietrza

1. Chłodziarka jest wyposażona w system obiegu powietrza, dzięki któremu chłodne strumienie powietrza znajdują się na każdym poziomie półki. Pomaga to utrzymać jednolitą temperaturę, dzięki czemu żywność jest dłużej świeża.

Regulowane półki

1. Wysokość półek można dostosować do potrzeb przechowywania.
2. Aby przenieść półkę, zdejmij ją najpierw, podnosząc tylną krawędź ① i wyciągając ją ②.
3. Aby ponownie ją zainstalować, należy umieścić ją na występkach po obu stronach i przesunąć do najbardziej wysuniętej do tyłu pozycji, aż tylna część półki zostanie zamocowana w szczelinach po bokach.

Zdejmowane półki na drzwiach/uchwyt na butelki

1. Półki na drzwiach można zdemontować w celu czyszczenia:
2. Połóż dłonie po obu stronach stojaka, podnieś go do góry ① i wyciągnij ②.
3. W celu ponownego zamontowania półek powyższe czynności wykonuje się w odwrotnej kolejności.

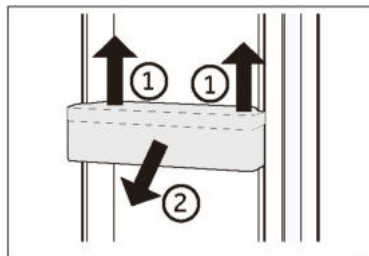

OPCJONALNIE: OK-wskaźnik temperatury

Wskaźnik temperatury OK może być użyty do określenia temperatur poniżej +4°C. Stopniowo obniżaj temperaturę, jeśli znak nie wskazuje „OK”.

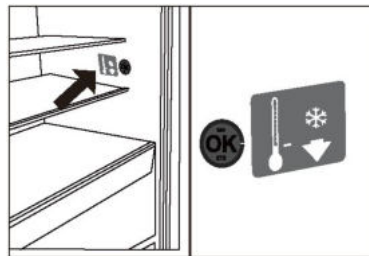

UWAGA:

Po włączeniu urządzenia osiągnięcie właściwej temperatury może potrwać do 12 godzin.

Wyjmowana górna szuflada zamrażarki

1. Wysuń maksymalnie do górnej szuflady zamrażarki
2. Wyciągnij tacę do zamrażania do pozycji zatrzymania, podnieś i wyjmij.
3. Podnieś szufladę, aż zostanie oddzielona od bloku wspornika, wepchnij ją do zamrażarki i przechyl, aby ją wyjąć.

W celu ponownego włożenia szuflady powyższe czynności wykonuje się w odwrotnej kolejności.

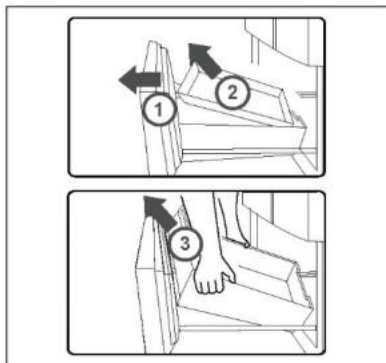

Wyjmowana dolna szuflada zamrażarki

1. Wysuń maksymalnie do dolnej szuflady zamrażarki
2. Podnieś szufladę, aż zostanie oddzielona od bloku wspornika, wepchnij ją do zamrażarki i przechyl, aby ją wyjąć.

Aby włożyć szufladę należy powyższe kroki wykonać w odwrotnej kolejności

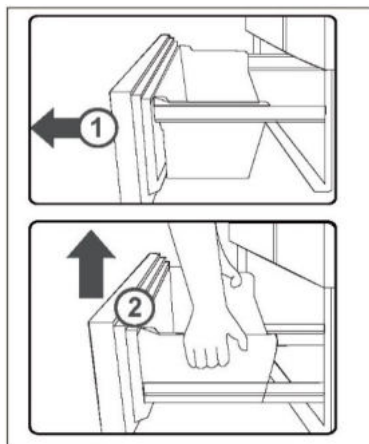

Światło

Po otwarciu drzwi zapala się wewnętrzne oświetlenie LED. Na działanie świateł nie ma wpływu żadne z pozostałych ustawień urządzenia.



Wskazówki dotyczące oszczędzania energii

- ▶ Upewnij się, że urządzenie jest właściwie wentylowane (patrz MONTAŻ).
- ▶ Nie należy instalować urządzenia w bezpośrednim świetle słonecznym lub w pobliżu źródeł ciepła (np. pieców, grzejników).
- ▶ Unikaj niepotrzebnie niskiej temperatury w urządzeniu. Zużycie energii zwiększa się wraz z ustawieniem niższej temperatury w urządzeniu.
- ▶ Funkcje takie jak POWER-FREEZE zwiększają zużycie energii.
- ▶ Przed włożeniem ciepłej żywności do urządzenia należy poczekać, aż ostygnie.
- ▶ Otwieraj drzwi możliwie rzadko i na krótko.
- ▶ Nie przepelniaj urządzenia, aby nie blokować przepływu powietrza.
- ▶ Unikaj powietrza w opakowaniu z żywnością.
- ▶ Utrzymuj w czystości uszczelki drzwi, aby zapewnić prawidłowe ich zamykanie.
- ▶ Rozmrażaj mrożoną żywność w komorze chłodziarki.
- ▶ Najbardziej energooszczędna konfiguracja wymaga, aby pojemniki i półki były umieszczone w urządzeniu jak w stanie fabrycznym, a żywność powinna być rozmieszczona w taki sposób, aby nie blokowała wylotu kanału wentylacyjnego.



OSTRZEŻENIE!

Przed czyszczeniem odłącz urządzenie od zasilania sieciowego.

Czyszczenie

Urządzenie należy czyścić, gdy przechowywana jest niewielka ilość żywności lub nie mając wcale.

Urządzenie powinno być czyszczone co cztery tygodnie, aby zapewnić dobrą konserwację i zapobiec nieprzyjemnym zapachom przechowywanej żywności.



OSTRZEŻENIE!

- ▶ Nie czyść urządzenia za pomocą twardych szczotek, szczotek drucianych, detergentów proszkowych, benzyny, octanu amylu, acetonu i podobnych rozтворów organicznych, kwasu lub roztworów alkalicznych. Do czyszczenia należy używać specjalnego detergentu do chłodziarek, aby uniknąć uszkodzenia.
- ▶ Nie używaj aerozolu ani nie przepłukuj urządzenia podczas czyszczenia.
- ▶ Nie używaj wody lub pary do czyszczenia urządzenia.
- ▶ Nie czyść zimnych szklanych półek gorącą wodą. Nagła zmiana temperatury może spowodować pęknięcie szkła.
- ▶ Nie dotykaj wnętrza komory, zwłaszcza mokrymi rękami, ponieważ mogą one przymarznąć do jej powierzchni.
- ▶ W przypadku zwiększenia temperatury sprawdzić stan zamrożonych produktów.

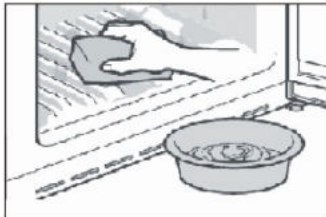

- ▶ Uszczelka drzwi powinna być zawsze utrzymywana w czystości.
- ▶ Czyść wnętrze i obudowę urządzenia gąbką zanurzoną w ciepłej wodzie i neutralnym detergentem.
- ▶ 1. Czyść wnętrze i zewnętrzną część chłodziarki, w tym uszczelnienie drzwi, stojak na drzwi, szklane półki, pudełka itd., miękkim ręcznikiem lub gąbką zanurzoną w ciepłej wodzie (można dodać neutralny detergent do ciepłej wody).
- ▶ 2. W przypadku rozlania płynu usuń wszystkie zanieczyszczone elementy, bezpośrednio spłucz bieżącą wodą, osusz i włóż z powrotem do chłodziarki.
- ▶ 3. W przypadku rozlanego kremu (np. śmietany, topniejących lodów), należy wyjąć wszystkie zanieczyszczone części, włożyć je na chwilę do ciepłej wody o temperaturze ok. 40°C, następnie spłukać bieżącą wodą, osuszyć i włożyć z powrotem do chłodziarki.
- ▶ 4. W przypadku, gdy jakaś mała część lub element dostanie się do wnętrza chłodziarki (pomiędzy półki lub szuflady), użyć małego miękkiego pędzelka, aby go wyciągnąć. Jeśli nie udało się dotrzeć do tego elementu, prosimy o kontakt z serwisem Haier
- ▶ Spłucz i wysusz miękką ściereczką.
- ▶ Nie należy myć żadnych części urządzenia w zmywarce do naczyń.
- ▶ Odczekaj co najmniej 7 minut przed ponownym uruchomieniem urządzenia, ponieważ częste uruchamianie może uszkodzić sprężarkę.

Rozmrażanie

Rozmrażanie komór chłodziarki i zamrażarki przebiega automatycznie; nie jest wymagana ręczna obsługa.

Wymiana lampek LED



OSTRZEŻENIE!

Nie wolno samodzielnie wymieniać lampy LED, może to zrobić tylko producent lub autoryzowany serwis.

Jako źródło światła lampy wykorzystują diody LED, charakteryzujące się niskim zużyciem energii i długą żywotnością. W przypadku wystąpienia jakichkolwiek nieprawidłowości prosimy o kontakt z działem obsługi klienta. Zob. OBSŁUGA KLIENTA.

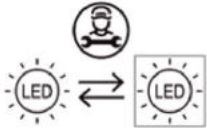

Wymienne (tylko LED) źródło światła przez profesjonalistę.

Ten produkt zawiera źródło światła o klasie efektywności energetycznej G.

| Komora | Napięcie | Klasa efektywności energetycznej | Model |
|---------------------------|----------|----------------------------------|--|
| Lampka LED do chłodziarki | 12 V | G | HFR3718ENMM HFR3718ENMD HFR3718ENGB HFR3718ENMD(UK) |

Nieużytkowanie przez dłuższy okres

Jeżeli urządzenie nie będzie używane przez dłuższy czas i nie będzie wykorzystywana funkcja Holiday chłodziarki:

- ▶ Wyjmij żywność.
- ▶ Odłącz przewód zasilający.
- ▶ Wyczyść urządzenie jak opisano powyżej.
- ▶ Zostaw drzwi otwarte, aby zapobiec tworzeniu się wewnątrz nieprzyjemnych zapachów.



UWAGA:

Wyłącz urządzenie tylko wtedy, gdy jest to absolutnie konieczne.

Przenoszenie urządzenia

1. Wyjmij wszystkie produkty spożywcze i odłącz urządzenie od zasilania.
2. Zabezpiecz taśmą klejącą półki i inne ruchome części w zamrażarce.
3. Nie przechylaj chłodziarki pod kątem większym niż 45°, aby uniknąć uszkodzenia układu chłodniczego.



UWAGA:

- ▶ Nie podnoś urządzenia za klamki.
- ▶ Nigdy nie należy ustawiać urządzenia poziomo na ziemi.

Wiele problemów można rozwiązać samodzielnie, bez specjalistycznej wiedzy. W przypadku problemu sprawdź wszystkie pokazane możliwości i postępuj zgodnie z poniższymi instrukcjami zanim skontaktujesz się z serwisem posprzedażowym. Zob. OBSŁUGA KLIENTA.



OSTRZEŻENIE!

- ▶ Przed przystąpieniem do konserwacji wyłącz urządzenie i wyjmij wtyczkę z gniazdka sieciowego.
- ▶ Urządzenie elektryczne powinno być serwisowane tylko przez wykwalifikowanych ekspertów, ponieważ niewłaściwe naprawy mogą spowodować znaczne szkody.
- ▶ Jeśli kabel zasilania jest uszkodzony, musi on zostać wymieniony przez producenta, serwisanta lub inną wykwalifikowaną osobę w celu uniknięcia niebezpieczeństwa.

| Problem | Potencjalna przyczyna | Możliwe rozwiązanie |
|--|--|---|
| Sprężarka nie działa. | <ul style="list-style-type: none"> • Wtyczka sieciowa nie jest podłączona do gniazdka. • Urządzenie znajduje się w cyklu rozmrażania | <ul style="list-style-type: none"> • Podłącz wtyczkę sieciową. • Jest to normalne w przypadku automatycznego odszraniania |
| Urządzenie działa często lub przez zbyt długi okres czasu. | <ul style="list-style-type: none"> • Temperatura wewnątrz i na zewnątrz urządzenia jest za wysoka. • Urządzenie było odłączone od zasilania przez określony czas. • Drzwi urządzenia nie są szczelnie zamknięte. • Drzwi były za często otwierane lub pozostawały długo otwarte. • Ustawienie temperatury w komorze zamrażarki jest zbyt niskie. • Uszczelki drzwi są zabrudzone zużyte, pęknięte lub niedopasowane. • Wymagany przepływ powietrza nie jest gwarantowany. | <ul style="list-style-type: none"> • W tym przypadku to normalne, że urządzenie będzie pracować dłużej. • Zwykle całkowite ostygnięcie urządzenia zajmuje od 8 do 12 godzin. • Zamknij drzwi i upewnij się, że urządzenie jest ustawione na płaskiej powierzchni i jedzenie lub pojemniki nie blokują drzwi. • Nie otwieraj drzwi/szuflad zbyt często. • Ustaw wyższą temperaturę, aż do uzyskania zadowalającej temperatury w chłodziarce. Temperatura chodziarki ustabilizuje się po 24 godzinach. • Wyczyść uszczelki drzwi/szuflady lub wymień je z pomocą serwisu obsługi klienta. • Zapewnij odpowiednią wentylację. |

| Problem | Potencjalna przyczyna | Możliwe rozwiązanie |
|--|---|---|
| Wnętrze chłodziarki jest brudne i/lub nieprzyjemnie pachnie. | <ul style="list-style-type: none"> • Wnętrze chłodziarki wymaga czyszczenia. • W chłodziarce przechowywana jest żywność o intensywnym zapachu. | <ul style="list-style-type: none"> • Wyczyścić wnętrze chłodziarki. • Dokładnie owiń żywność. |
| Wewnątrz urządzenia nie jest wystarczająco zimno. | <ul style="list-style-type: none"> • Ustawiona temperatura jest za wysoka. • Była przechowywana zbyt ciepła żywność. • W chłodziarce umieszczono zbyt dużą ilość żywności. • Żywność jest zbyt blisko siebie. • Drzwi/szuflada urządzenia nie są szczelnie zamknięte. • Drzwi/szuflad były za często otwierane lub pozostawały długo otwarte. | <ul style="list-style-type: none"> • Ponownie ustaw temperaturę. • Zawsze schładzaj żywność przed jej przechowywaniem. • Zawsze przechowuj małe ilości żywności. • Pozostawić przerwę między produktami spożywczymi, umożliwiając przepływ powietrza. • Zamknij drzwi/szufladę. • Nie otwieraj drzwi/szuflad zbyt często. |
| Wnętrze urządzenia jest za zimne. | <ul style="list-style-type: none"> • Temperatura jest za niska. • Funkcja Super Frz/ Super Cool jest włączona lub działa zbyt długo. | <ul style="list-style-type: none"> • Ponownie ustaw temperaturę. • Wyłącz funkcję Super Frz/ Super Cool |
| Powstawanie wilgoci na wewnętrznych ściankach komory. | <ul style="list-style-type: none"> • Klimat jest zbyt ciepły i wilgotny. • Drzwi/szuflada urządzenia nie są szczelnie zamknięte. • Drzwi/szuflad były za często otwierane lub pozostawały długo otwarte. • Pojemniki na żywność lub płyny są otwarte. | <ul style="list-style-type: none"> • Zwiększ temperaturę. • Zamknij drzwi/szufladę. • Nie otwieraj drzwi/szuflad zbyt często. • Pozostaw gorącą żywność do ostygnięcia do temperatury pokojowej i przykryj żywność oraz płyny. |

| Problem | Potencjalna przyczyna | Możliwe rozwiązanie |
|--|---|--|
| Wilgoć gromadzi się na zewnętrznej powierzchni chłodziarki lub między drzwiami a szufladą. | <ul style="list-style-type: none"> Klimat jest zbyt ciepły i wilgotny. Drzwi nie są szczelnie zamknięte. Zimne powietrze skrapla się wewnątrz urządzenia, a ciepłe powietrze na zewnątrz. | <ul style="list-style-type: none"> Jest to normalne zjawisko w wilgotnym klimacie i zmieni się, gdy wilgotność spadnie. Upewnij się, że drzwi/szuflada są szczelnie zamknięte. |
| Nadmierny lód i szron w komorze zamrażarki. | <ul style="list-style-type: none"> Artykuły spożywcze nie zostały odpowiednio zapakowane. Drzwi/szuflada urządzenia nie są szczelnie zamknięte. Drzwi/szuflady były za często otwierane lub pozostawały długo otwarte. Uszczelki drzwi/szuflady są brudne, zużyte, pęknięte lub niedopasowane. Coś wewnątrz uniemożliwia prawidłowe zamknięcie drzwi/szuflady. | <ul style="list-style-type: none"> Zawsze właściwie zapakuj artykuły spożywcze. Zamknij drzwi/szufladę. Nie otwieraj drzwi/szuflad zbyt często. Wyczyść uszczelki drzwi lub wymień je na nowe. Ponownie umieść półki, półki na drzwi lub pojemniki wewnętrzne, aby umożliwić zamknięcie drzwi/szuflady. |
| Boki obudowy i listwa drzwiowa nagrzewają się. | <ul style="list-style-type: none"> - | <ul style="list-style-type: none"> To normalne. |
| Urządzenie wydaje dziwne dźwięki. | <ul style="list-style-type: none"> Urządzenie nie znajduje się na wypoziomowanym podłożu. Urządzenie dotyka jakiegoś przedmiotu. | <ul style="list-style-type: none"> Wyreguluj nóżki, aby wypoziomować urządzenie. Usuń objekty znajdujące się w pobliżu urządzenia. |
| Słychać delikatny szum podobny do płynącej wody. | <ul style="list-style-type: none"> - | <ul style="list-style-type: none"> To normalne. |
| Usłyszysz sygnał alarmowy. | <ul style="list-style-type: none"> Drzwi komory chłodziarki są otwarte. | <ul style="list-style-type: none"> Zamknij drzwi. |
| Usłyszysz słaby szum. | <ul style="list-style-type: none"> Układ antykondensacyjny działa | <ul style="list-style-type: none"> Zapobiega to kondensacji i jest normalne |

| Problem | Potencjalna przyczyna | Możliwe rozwiązanie |
|--|---|--|
| Oświetlenie wnętrza lub układ chłodzenia nie działa. | <ul style="list-style-type: none"> • Wtyczka sieciowa nie jest podłączona do gniazdka. • Zasilanie nie jest w dobrym stanie. • Lampa LED nie działa. | <ul style="list-style-type: none"> • Podłącz wtyczkę sieciową. • Sprawdź zasilanie elektryczne w pomieszczeniu. Skontaktuj się z lokalnym dostawcą energii elektrycznej! • Wezwij serwis w celu wymiany lampki. |

Aby skontaktować się z pomocą techniczną, odwiedź naszą stronę internetową: <https://corporate.haier-europe.com/en/>

W sekcji „Strona internetowa” wybierz markę swojego produktu i kraj. Zostaniesz przekierowany/a na konkretną stronę internetową, na której znajdziesz numer telefonu i formularz do kontaktu z pomocą techniczną.

Przerwa w zasilaniu

W przypadku przerwy w dostawie prądu żywność powinna zachować bezpieczną temperaturę przez około 5 godzin. Podczas dłuższej przerwy w dostawie prądu, zwłaszcza latem, należy stosować się do poniższych wskazówek:

- ▶ Unikaj częstego otwierania drzwi/szuflady.
- ▶ Nie wkładaj do urządzenia dodatkowej żywności podczas przerwy w dostawie prądu.
- ▶ Jeśli przerwa w dostawie prądu została zgłoszona z wyprzedzeniem i trwa dłużej niż 5 godzin, należy przygotować trochę lodu i umieścić go w pojemniku w górnej części komory chłodziarki.
- ▶ Kontrola towaru jest wymagana niezwłocznie po przerwie.
- ▶ Ponieważ temperatura w chłodziarce wzrośnie podczas przerwy w zasilaniu lub innej awarii, okres przechowywania i jadalna jakość żywności ulegną skróceniu. Każda żywność, która się rozmraża, powinna zostać spożyta lub ugotowana i ponownie zamrożona (w stosownych przypadkach) wkrótce po tym, aby zapobiec zagrożeniom dla zdrowia.

Funkcja pamięci podczas przerwy w zasilaniu

Po przywróceniu zasilania kontynuowane są ustawień wykonane przed awarią zasilania.

Rozpakowanie



OSTRZEŻENIE!

- ▶ Urządzenie jest ciężkie. Prace powinny być wykonywane przez co najmniej dwie osoby.
- ▶ Wszystkie materiały opakowaniowe należy przechowywać poza zasięgiem dzieci i utylizować w sposób przyjazny dla środowiska.
- ▶ Wyjmij urządzenie z opakowania.
- ▶ Usuń całe opakowanie.

Warunki środowiskowe

Temperatura w pomieszczeniu powinna zawsze wynosić od 10 °C do 43 °C, ponieważ może wpływać na temperaturę wewnątrz urządzenia i zużycie energii. Nie ustawiaj urządzenia w pobliżu innych urządzeń bez izolacji emitujących ciepło (piekarniki, chłodziarki).

Zalecenia dotyczące przestrzeni

Zalecana przestrzeń (mm) po otwarciu drzwi:

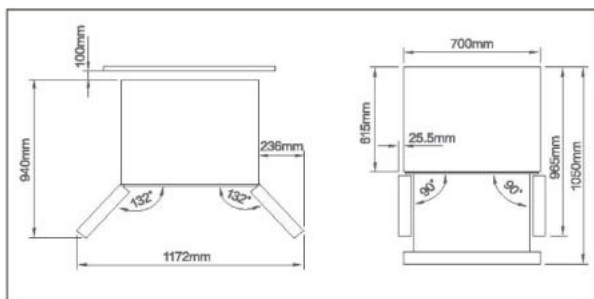

Przekrój wentylatora

Aby zapewnić wystarczającą wentylację urządzenia ze względów bezpieczeństwa, należy przestrzegać informacji o wymaganych przekrojach wentylacji.

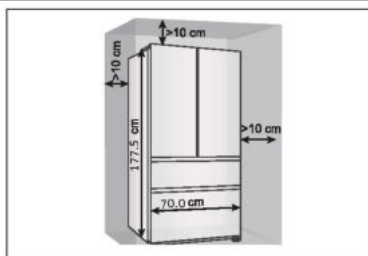

Ustawianie urządzenia

Urządzenie powinno być umieszczone na płaskiej i stabilnej powierzchni.

1. Odchyl chłodziarkę lekko do tyłu.
2. Ustaw nóżki na żądanym poziomie.

Upewnij się, że odległość od ściany po stronie zawiasu wynosi co najmniej 10 cm, aby drzwi mogły się prawidłowo otworzyć.

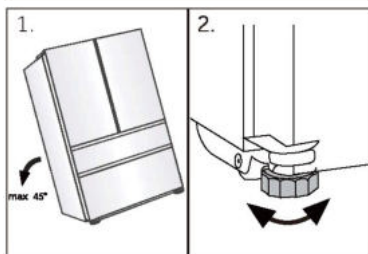

i Uwaga:

Dotyczy urządzenia wolnostojącego: To urządzenie chłodnicze nie jest przeznaczone do zabudowy

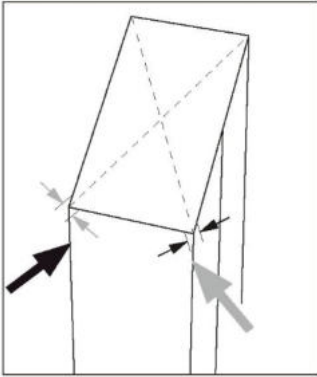

3. Stabilność można sprawdzić, popychając urządzenie naprzemiennie w linii przekątnych. Lekkie kołysanie powinno być takie same w obu kierunkach. W przeciwnym razie rama może się wykrzywić; w rezultacie może dojść do rozszczelnienia drzwi. Niewielki przechył do tyłu pomaga przy zamykaniu drzwi.

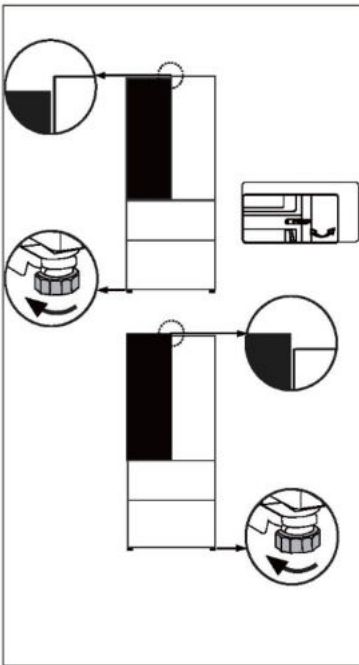

Regulowanie drzwi

Jeśli drzwi nie znajdują się na jednym poziomie, tę niezgodność można usunąć, wykonując następujące czynności:

Użyj regulowanej nóżki/regulowanego zawiasu

Obracaj regulowaną nóżkę lub regulowany zawias zgodnie z kierunkiem strzałki w celu podniesienia lub obniżenia nóżki. Regulowane zawiasy można precyzyjnie wyregulować za pomocą klucza imbusowego 6 mm.

W razie potrzeby skontaktuj się z obsługą posprzedażną.

i Uwaga:

W przyszłym użytkowaniu chłodziarki może wystąpić zjawisko nierówności drzwi w stosunku do wagi przechowywanej żywności. Należy je wyregulować zgodnie z powyższymi metodami.

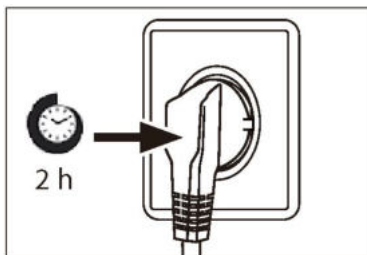
**Czas oczekiwania**

W zbiorniku sprężarki znajduje się olej bezobsługowy. Olej ten może przedostać się poprzez zamknięty system rur podczas transportu w pozycji przechylonej. Przed podłączeniem urządzenia do zasilania trzeba odczekać co najmniej 2 godziny, aby olej spłynął z powrotem do zbiornika.

Podłączenie do prądu

Przed każdym podłączeniem sprawdź, czy:

- ▶ zasilacz, gniazdo i bezpieczniki odpowiadają parametrom podanym na tabliczce znamionowej.
- ▶ gniazdko jest uziemione i nie zastosowano rozgałęźnika lub przedłużacza.
- ▶ wtyczka i gniazdko są ściśle zgodne.

Podłącz wtyczkę do prawidłowo zainstalowanego gniazdka domowego.

**OSTRZEŻENIE!**

Aby uniknąć ryzyka, uszkodzony przewód zasilający musi być wymieniony przez serwis (zob. karta gwarancyjna).

Karta produktu zgodnie z rozporządzeniem UE nr 2019/2016

| | |
|---|---|
| Marka | Haier |
| Nazwa modelu / identyfikator | HFR3718ENMM HFR3718ENMD HFR3718ENGB HFR3718ENMD(UK) |
| Kategoria modelu | Chłodziarko-zamrażarka |
| Klasa efektywności energetycznej | E |
| Roczne zużycie energii (kWh/rok) (1) | 287 |
| Całkowita pojemność (l) | 402 |
| Objętość komory chłodziarki (L) | 209 |
| Objętość komory zamrażarki (L) | 140 |
| Objętość komory chłodzącej (L) | 53 |
| Oznakowanie gwiazdkami |  |
| System bez szronu | Tak |
| Wydajność zamrażania (kg/24h) | 10 |
| Klasyfikacja klimatyczna (2) | SN-N-ST-T |
| Klasa emisji hałasu i emisja hałasu akustycznego w powietrzu (db(A) re 1pW) | C (37) |
| Czas wzrostu temperatury (h) | 12 |
| Rodzaj konstrukcji | wolnostojąca |

Objaśnienie:

- Tak, wyróżnione
- (1) Na podstawie wyników badania zgodności norm w ciągu 24 godzin. Rzeczywiste zużycie zależy od użytkowania i lokalizacji urządzenia.
- (2) Klasa klimatyczna SN: To urządzenie jest przeznaczone do użytku w temperaturze otoczenia od +10°C do +32°C
Klasa klimatyczna N: To urządzenie jest przeznaczone do użytku w temperaturze otoczenia od +16°C do +32°C
Klasa klimatyczna ST: To urządzenie jest przeznaczone do użytku w temperaturze otoczenia od +16°C do +38°C
Klasa klimatyczna T: To urządzenie jest przeznaczone do użytku w temperaturze otoczenia od +16°C do +43°C

Dodatkowe dane techniczne

| | |
|-------------------------------|--------------------|
| Napięcie / Częstotliwość | 220-240 V~ / 50 Hz |
| Natężenie wejściowe (A) | 1,8 |
| Bezpiecznik główny (A) | 15 |
| Chłodziwo/ilość | R600a/58g |
| Wymiary (wys./szer./gł. w mm) | 1775/700/675 |

Polecamy nasz system Obsługi Klienta Haier i stosowanie oryginalnych części zamiennych.

Jeśli masz problem z urządzeniem, najpierw sprawdź sekcję ROZWIĄZYWANIE PROBLEMÓW.

Jeżeli nie możesz znaleźć rozwiązania, skontaktuj się

- ▶ z lokalnym sprzedawcą lub
- ▶ naszym Europejskim Centrum Obsługi Klienta (zob. poniżej wymienione numery telefonów) lub
- ▶ obszarem serwisu i wsparcia na stronie www.haier.com, gdzie można aktywować zgłoszenie
- ▶ serwisowe i znaleźć odpowiedzi na najczęściej zadawane pytania.

Zanim skontaktujesz się z naszym działem obsługi, upewnij się, że masz następujące dane.

Informacje można znaleźć na tabliczce znamionowej.

Model _____

Nr seryjny _____

Sprawdź także kartę gwarancyjną dostarczoną z produktem.

| Europejskie Centrum Obsługi Klienta | | |
|-------------------------------------|-----------------|---|
| Kraj* | Numer telefonu | Koszty |
| Haier Italy (IT) | 199 100 912 | |
| Haier Spain (ES) | 902 509 123 | |
| Haier Germany (DE) | 0180 5 39 39 99 | <ul style="list-style-type: none"> • 14 centów/min. telefon stacjonarny • maks. 42 centów/min. telefon komórkowy |
| Haier Austria (AT) | 0820 001 205 | <ul style="list-style-type: none"> • 14,53 centów/min. telefon stacjonarny • maks. 20 centów/min. wszystkie pozostałe |
| Haier United Kingdom (UK) | 0333 003 8122 | |
| Haier France (FR) | 0980 406 409 | |

*Numery innych krajów można znaleźć na stronie www.haier.com

Haier Europe Trading S.r.l

Oddział Wielka Brytania

Westgate House, Westgate, Ealing

Londyn, W5 1YY

*Okres gwarancji na urządzenie chłodnicze:

Minimalna gwarancja wynosi: 2 lata dla krajów UE, 3 lata dla Turcji, 1 rok dla Wielkiej Brytanii, 1 rok dla Rosji, 3 lata dla Szwecji, 2 lata dla Serbii, 5 lat dla Norwegii, 1 rok dla Maroka, 6 miesięcy dla Algierii, w Tunezji nie jest wymagana gwarancja prawna.

*Okres dla części zamiennych do naprawy urządzenia:

Termostaty, czujniki temperatury, płytki drukowane i źródła światła są dostępne przez okres co najmniej siedem lat od wprowadzenia na rynek ostatniego egzemplarza modelu.

Klamki, zawiasy drzwi, tace i kosze przez okres co najmniej siedem lat, a uszczelki drzwi przez okres co najmniej 10 lat od wprowadzenia na rynek ostatniego egzemplarza modelu.

Aby uzyskać więcej informacji o produkcie, odwiedź stronę internetową <https://eprel.ec.europa.eu/> lub zeskanuj kod QR na etykiecie wydajności energetycznej dołączonej do urządzenia.

| | | |
|--|--------------------------------------|----|
| <u>5 Informações de segurança</u> | Antes da primeira utilização | 6 |
| | Instalação | 6 |
| | Utilização diária | 7 |
| <u>10 Utilização prevista</u> | | |
| <u>11 Descrição do produto</u> | | |
| <u>12 Painel de controlo</u> | | |
| <u>13 Utilização</u> | Bloquear/desbloquear o painel | 13 |
| | Modo Auto Set | 14 |
| | Ajustar a temperatura do frigorífico | 15 |
| | Ajustar a temperatura do congelador | 15 |
| | Função Super Cool | 16 |
| | Função Super Freeze | 16 |
| | Função My Zone | 17 |
| | Função Holiday | 17 |
| <u>21 Equipamento</u> | | |
| <u>23 Dicas de poupança de energia</u> | | |
| <u>24 Cuidados e limpeza</u> | | |
| <u>26 Resolução de problemas</u> | | |
| <u>30 Instalação</u> | | |
| <u>33 Dados técnicos</u> | | |
| <u>35 Assistência ao cliente</u> | | |

Obrigado por comprar um produto Haier.

Leia atentamente estas instruções antes de utilizar este aparelho. As instruções contêm informações importantes que irão ajudá-lo a obter o melhor proveito do aparelho e garantir a instalação, o uso e a manutenção seguros e adequados.

Mantenha este manual num local conveniente para que o possa sempre consultar para uma utilização segura e adequada do aparelho.

Se vender, oferecer ou deixar o aparelho para trás, caso mude de casa, certifique-se de que entrega também este manual para que o novo proprietário se possa familiarizar com o aparelho e os avisos de segurança.

Acessórios

Verifique os acessórios e a literatura de acordo com esta lista:



Etiqueta energética



Cartão de garantia



Autocolante "OK" do manual do utilizador



Guia Rápido

**AVISO - Informação importante de segurança****NOTA - Informações gerais e dicas****Informação ambiental****Eliminação**

Ajude a proteger o ambiente e a saúde humana. Coloque a embalagem em recipientes adequados para reciclagem. Ajude a reciclar resíduos de aparelhos elétricos e eletrônicos. Não elimine aparelhos identificados com este símbolo com o lixo doméstico. Entregue o produto na sua unidade de reciclagem local ou entre em contacto com seu gabinete municipal.

**AVISO!**

Risco de lesão ou sufocação!

Os refrigerantes e os gases devem ser eliminados de forma profissional. Certifique-se de que os tubos do circuito refrigerante não estão danificados antes de serem devidamente eliminados. Desligue o aparelho da alimentação elétrica. Corte o cabo de alimentação de rede e elimine-o. Remova as bandejas e gavetas, bem como a pega e vedantes da porta, para evitar que crianças e animais de estimação se fechem no interior do aparelho.

Antes de ligar o aparelho pela primeira vez, leia as seguintes dicas de segurança!:



AVISO!

Antes da primeira utilização

- ▶ Certifique-se de que não há danos provocados pelo transporte.
- ▶ Remova todas as embalagens e mantenha-as fora do alcance das crianças.
- ▶ Aguarde no mínimo duas horas antes de instalar o aparelho, de forma a garantir que o circuito refrigerante está com eficiência total.
- ▶ Manuseie o aparelho sempre com pelo menos duas pessoas porque é pesado.

Instalação

- ▶ O aparelho deve ser colocado num local bem ventilado. Certifique-se de que existe um espaço de, pelo menos, 10 cm por cima e ao redor do aparelho.
- ▶ Nunca coloque o aparelho numa área húmida ou num local onde possa ser salpicado com água. Limpe e seque as salpicos de água e manchas com um pano macio limpo.
- ▶ Não instale o aparelho sob luz solar direta ou na proximidade de fontes de calor (por exemplo, fogões, aquecedores).
- ▶ Instale e nivele o aparelho numa área adequada para o seu tamanho e utilização.
- ▶ Mantenha as aberturas de ventilação no aparelho ou na estrutura embutida livres de obstruções.
- ▶ Certifique-se de que as informações elétricas na placa de classificação correspondem à rede elétrica. Se não, entre em contato com um electricista.
- ▶ O aparelho é operado por uma fonte de alimentação de 220-240 VAC/50 Hz. Uma flutuação da tensão anormal pode fazer com que o aparelho não ligue ou danifique o controlo da temperatura ou o compressor, ou pode haver um ruído anormal durante o funcionamento. Nesse caso, deve ser montado um regulador automático.
- ▶ Não use adaptadores de fichas múltiplas nem cabos de extensão.
- ▶ Não coloque tomadas triplas múltiplas portáteis ou fontes de alimentação portáteis na parte traseira do aparelho.
- ▶ Certifique-se de que o cabo de alimentação não fica preso pelo frigorífico. Não pise o cabo de alimentação.



AVISO!

- ▶ Use uma tomada de terra separada para a rede elétrica que seja fácil de aceder. Este aparelho deve ser ligado à terra.
Apenas para o Reino Unido: O cabo de alimentação do aparelho está equipado com uma ficha de 3 cabos (terra) que se encaixa numa tomada standard de 3 cabos (ligada à terra). Nunca corte ou desmonte o terceiro pino (terra). Após a instalação do aparelho, a tomada deve ficar acessível.
- ▶ Não danifique o circuito refrigerante.

Utilização diária

- ▶ Este aparelho pode ser utilizado por crianças de idade igual ou superior a 8 anos e por pessoas com capacidades físicas, sensoriais ou mentais reduzidas ou falta de experiência e conhecimento, caso lhes tenha sido fornecida supervisão ou instruções relativas à utilização do aparelho de forma segura e desde que compreendam os perigos envolvidos.
- ▶ As crianças de 3 a 8 anos são autorizadas a carregar e descarregar, mas não podem limpar e instalar os aparelhos de refrigeração.
- ▶ Mantenha as crianças com menos de 3 anos de idade afastadas do aparelho, a menos que estejam constantemente sob supervisão.
- ▶ As crianças não devem brincar com o aparelho.
- ▶ Se o gás refrigerante ou outro gás inflamável verter perto do aparelho, desligue a válvula do gás de fuga, abra as portas e janelas e não desligue uma ficha no cabo de alimentação do frigorífico ou de qualquer outro aparelho.
- ▶ Notar que o aparelho está definido para funcionar num intervalo de temperatura ambiente específico entre 10 °C e 43 °C. O aparelho não pode funcionar corretamente se for deixado por um longo período a uma temperatura acima ou abaixo do intervalo indicado.
- ▶ Não coloque artigos instáveis (objetos pesados, recipientes cheios de água) em cima do frigorífico, para evitar lesões pessoais causadas por queda ou choque elétrico causado pelo contacto com a água.
- ▶ Não puxe pelas prateleiras da porta. A porta pode inclinar-se, o suporte de garrafas pode sair para fora ou o aparelho pode tombar.
- ▶ Abra e feche as portas apenas pelas pegas. O espaço entre as portas e entre as portas e o armário é muito estreito. Não ponha as mãos nessas áreas para evitar entalar os dedos. Abra ou feche as portas do frigorífico apenas quando não houver crianças dentro do alcance do movimento das portas.

**AVISO!**

- ▶ Não guarde nem use materiais inflamáveis, explosivos ou corrosivos no aparelho ou nas proximidades.
- ▶ Não guarde medicamentos, bactérias ou agentes químicos no aparelho. Este aparelho é um eletrodoméstico. Não é recomendado armazenar materiais que necessitem de temperaturas rigorosas.
- ▶ Nunca guarde líquidos em garrafas ou latas (exceto bebidas alcoólicas) especialmente bebidas gaseificadas no congelador, porque estas rebentam quando congeladas.
- ▶ Verifique o estado dos alimentos caso ocorra aquecimento no congelador.
- ▶ Não ajuste uma temperatura desnecessariamente baixa no frigorífico. Podem ocorrer temperaturas negativas com altas definições. Atenção: As garrafas podem rebentar
- ▶ Não toque em artigos congelados com as mãos húmidas (use luvas). Especialmente não coma gelados de gelo imediatamente depois de os retirar do congelador. Existe o risco de congelar ou de se formarem bolhas de queimadura por gelo. PRIMEIROS socorros: passar imediatamente por água fria corrente. Não puxe!
- ▶ Não toque na superfície interna do compartimento do congelador, quando em funcionamento, especialmente com as mãos molhadas, pois as mãos podem congelar na superfície.
- ▶ Desligue o aparelho em caso de interrupção da energia ou antes da limpeza. Deixe passar pelo menos 7 minutos antes de reiniciar o aparelho, pois o arranque frequente pode danificar o compressor.
- ▶ Não utilize dispositivos elétricos no interior dos compartimentos para armazenamento de comida do aparelho, a não ser que sejam do tipo recomendado pelo fabricante.
Manutenção/limpeza
- ▶ Certifique-se de que as crianças estão vigiadas caso estejam a realizar a limpeza e manutenção.
- ▶ Desligue o aparelho da alimentação elétrica antes de realizar qualquer manutenção de rotina. Deixe passar pelo menos 7 minutos antes de reiniciar o aparelho, pois o arranque frequente pode danificar o compressor.

**AVISO!**

- ▶ Segure a ficha, não o cabo, ao desligar o aparelho.
- ▶ Não limpe o aparelho com escovas duras, escovas de arame, detergente em pó, gasolina, acetato de amilo, acetona e soluções orgânicas semelhantes, soluções ácidas ou alcalinas. Limpe com detergente especial do frigorífico para evitar danos.
- ▶ Não raspe o gelo com objetos afiados. Não use sprays, aquecedores elétricos, como secadores de cabelo, dispositivos de limpeza a vapor ou outras fontes de calor, de forma a evitar danos às peças plásticas.
- ▶ Não utilize dispositivos mecânicos ou outros meios para acelerar o processo de descongelação, que não os recomendados pelo fabricante.
- ▶ Se o cabo de alimentação estiver danificado, tem de ser substituído pelo fabricante, pelo agente de serviço ou por pessoas igualmente qualificadas de forma a evitar o perigo.
- ▶ Não tente reparar, desmontar ou modificar o aparelho sozinho. Em caso de reparação, entre em contato com a nossa assistência ao cliente.
- ▶ Elimine o pó na parte de trás da unidade pelo menos uma vez no ano para evitar perigo de incêndio, bem como o aumento do consumo de energia.
- ▶ Não pulverize ou lave o aparelho durante a limpeza.
- ▶ Não use spray de água ou vapor para limpar o aparelho.
- ▶ Não lave prateleiras de vidro frias com água quente. A mudança súbita de temperatura pode fazer com que o vidro se quebre.

Informações sobre gases refrigerantes

**AVISO!**

O aparelho contém o refrigerante inflamável ISOBUTANO (R600a). Certifique-se de que o circuito refrigerante não fica danificado durante o transporte ou instalação. A fuga de refrigerante pode causar lesões oculares ou inflamações. Se ocorrer um dano, mantenha afastadas fontes de chama aberta, ventile completamente a sala, não ligue ou desligue os cabos de alimentação do eletrodoméstico ou de qualquer outro aparelho. Informe a assistência ao cliente.

No caso de os olhos entrarem em contacto com o fluido refrigerante, lave-os imediatamente sob água corrente e contacte imediatamente um oftalmologista.

Utilização prevista

Este aparelho destina-se a arrefecer e congelar alimentos. Foi desenhado exclusivamente para uso em aplicações domésticas e semelhantes, como áreas de cozinha para pessoal em lojas, escritórios e outros ambientes de trabalho; casas agrícolas e por clientes em hotéis, motéis e outros ambientes de tipo residencial, bem como em negócios de pousada e de catering. Não se destina a utilização comercial ou industrial.

Não são permitidas alterações ou modificações no aparelho. Uma utilização indevida pode causar riscos e perda de reivindicações de garantia.

Normas e diretivas **CE** e **UKCA**

Este produto cumpre os requisitos de todas as diretivas CE aplicáveis com as normas harmonizadas correspondentes e normas UK, que permitem a marcação CE e UKCA.



CUIDADO!

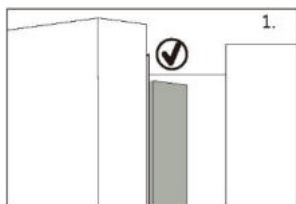

Ao fechar a porta, a tira vertical da porta esquerda deve ser dobrada para dentro (1).

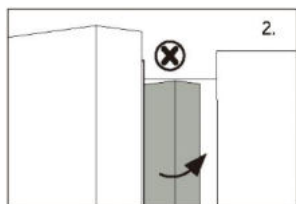

Se tentar fechar a porta esquerda e a tira vertical da porta não estiver dobrada (2), dobre-a primeiro, caso contrário, a tira da porta irá bater no eixo de fixação ou na porta direita. Isto pode danificar a tira da porta ou provocar uma fuga.

Há um piso de aquecimento dentro da estrutura. A temperatura da superfície subirá um pouco, o que é normal e não afetará a função do aparelho.

i AVISO

Devido a alterações técnicas e a modelos diferentes, algumas das ilustrações neste manual podem ser diferentes do seu modelo.



- | | |
|---|---|
| <p>A: Compartimento do frigorífico</p> <ul style="list-style-type: none"> 1 Lâmpada LED do frigorífico Viga da porta 2 Viga da porta 3 Suporte para garrafas (em cima à esquerda) 4 Suporte para garrafas (no meio à esquerda) 5 Suporte para garrafas (em baixo à esquerda) 6 Suporte para garrafas (em cima à direita) 7 Suporte para garrafas (no meio à direita) 8 Suporte para garrafas (em baixo à direita) 9 Prateleira de vidro 10 Prateleira de vidro 11 Prateleira de vidro 12 Prateleira de vidro 13 Gaveta My Zone | <p>B: Compartimento do congelador</p> <ul style="list-style-type: none"> 14 Bandeja deslizante 15 Gaveta do congelador superior 16 Gaveta do congelador inferior |
|---|---|

Painel de controlo

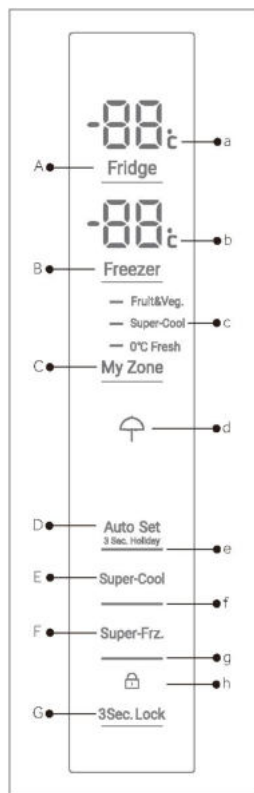

Botões:

- A Regulação da temperatura do frigorífico
- B Regulação da temperatura do congelador
- C Configuração My Zone
- D Modo Auto Set e função Holiday ativada/desativada
- E Ligar/Desligar função Super Cool
- F Ligar/Desligar a função Super Freeze
- G Bloqueio/Desbloqueio do painel

Indicadores:

- a Temperatura do compartimento do frigorífico
- b Temperatura do compartimento do congelador
- c Função My Zone
- d Função Holiday
- e Modo Auto Set
- f Função Super-Cool
- g Função Super-Freeze
- h Bloqueio do painel

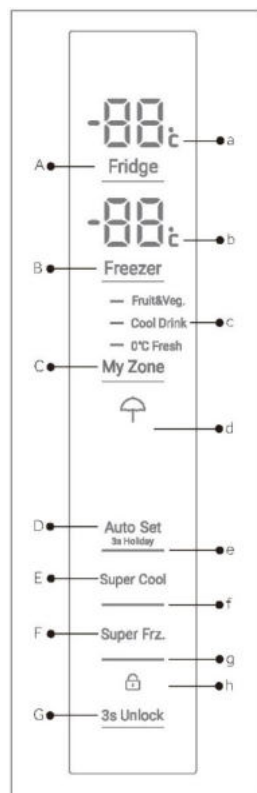

HFR3718ENGB

HFR3718ENMM/
HFR3718ENMD/
HFR3718ENMD(UK)

Antes da primeira utilização

- ▶ Remova todos os materiais de embalagem e mantenha fora do alcance das crianças e elimine-os de forma ecológica.
- ▶ Limpe o interior e o exterior do aparelho com água e um detergente suave antes de colocar qualquer alimento no seu interior.
- ▶ Após o aparelho ter sido nivelado e limpo, aguarde pelo menos 2 a 5 horas antes de o ligar à rede elétrica. Consulte a secção **INSTALAÇÃO**.
- ▶ Pré-arrefeça os compartimentos com definições elevadas antes de carregar com alimentos. A função Super Frz. ajuda a arrefecer rapidamente os compartimentos.
- ▶ A temperatura do frigorífico e a temperatura do congelador são automaticamente definidas para 5°C e -18°C, respetivamente. Estas são as definições recomendadas. Se desejar, pode alterar estas temperaturas manualmente. Ver **MODO DE AJUSTE MANUAL...**

Botões do sensor

Os botões no painel de controlo são teclas de sensor que respondem logo quando tocadas levemente com o dedo.

Ligar/desligar o aparelho

O aparelho fica em funcionamento assim que for ligado à rede elétrica.

Quando o aparelho é ligado pela primeira vez, são exibidas as temperaturas reais do frigorífico e do congelador ("a" e "b"). O visor pisca. Se as portas estiverem fechadas, o visor desliga-se passados 30 segundos. Provavelmente o bloqueio do painel está ativo.



AVISO: Predefinições

- ▶ O aparelho está pré-ajustado para a temperatura recomendada de 5°C (frigorífico) e -18°C (congelador). Em condições ambientais normais, não precisa de definir uma temperatura.
- ▶ A função de predefinição para a gaveta My Zone é Fruit&Veg.
- ▶ Quando o aparelho é ligado após ter sido desligado da rede elétrica.
- ▶ Pode demorar até 12 horas para que as temperaturas corretas sejam atingidas.

Esvazie o aparelho antes de desligar. Para desligar o aparelho, puxe o cabo de alimentação para fora da tomada de alimentação.

Modo Standby

O ecrã do visor apaga-se automaticamente 30 segundos após premir um botão. O visor fica bloqueado automaticamente. Acende-se automaticamente se tocar em qualquer botão ou se abrir a porta/gaveta.

Bloquear/desbloquear o painel

O ecrã do visor apaga-se automaticamente 30 segundos após premir um botão. O visor fica bloqueado automaticamente. Acende-se automaticamente se tocar em qualquer botão ou se abrir a porta/gaveta.

- ▶ Toque na tecla "G" durante 3 segundos para bloquear todos os elementos do painel contra a ativação. O respetivo indicador "h" é agora apresentado.
- ▶ Para desbloquear toque novamente na tecla.

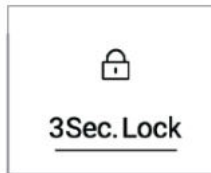

HFR3718ENMM/
HFR3718ENMD/
HFR3718ENMD(UK)

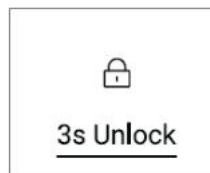

HFR3718ENGB

AVISO: Bloqueio do painel

O painel de controlo bloqueia-se automaticamente contra a ativação se durante 30 segundos nenhuma tecla for tocada. Para quaisquer configurações, o painel de controlo tem de ser desbloqueado.

Alarme de abertura da porta

Quando uma das portas do frigorífico for aberta durante mais de 3 minutos, o alarme de abertura da porta soa. O alarme pode ser silenciado fechando a porta. Se a porta for deixada aberta durante mais de 7 minutos, a luz no interior do frigorífico e a iluminação do painel de controlo apagam-se automaticamente.

Selecionar o modo de funcionamento

Pode ser necessário selecionar uma das seguintes duas formas de configurar o aparelho:

Modo Auto Set

Se não tiver requisitos especiais, recomendamos que utilize o modo Auto Set, o aparelho pode ajustar automaticamente a definição de temperatura de acordo com a temperatura ambiente e alteração na temperatura no aparelho.

Esta função é totalmente automática.

1. Desbloqueie o painel premindo a tecla "G" se este estiver bloqueado.
2. Tocar na tecla "D".
3. O indicador "e" acende-se e a função é ativada.

Repetindo os passos acima ou selecionando uma outra função esta função pode ser desligada novamente.

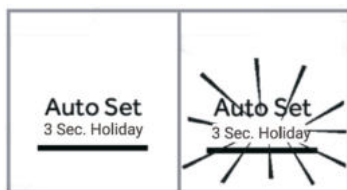

Modo de ajuste manual

Se desejar ajustar manualmente a temperatura do aparelho para armazenar um determinado alimento, pode ajustar a temperatura através de uma tecla de ajuste de temperatura:

AVISO: Conflito com outras funções

A temperatura não pode ser ajustada se qualquer outra função (Super-Cool, Super-Freeze, Holiday ou Auto Set) estiver ativada ou se o visor estiver bloqueado. O indicador correspondente pisca acompanhado de um sinal sonoro.

Ajustar a temperatura do frigorífico

Se não tiver requisitos especiais, recomendamos que utilize o modo Auto Set, o aparelho pode ajustar automaticamente a definição de temperatura de acordo com a temperatura ambiente e alteração na temperatura no aparelho.

Esta função é totalmente automática.

1. Desbloqueie o painel premindo a tecla "G" se este estiver bloqueado.
2. Toque na tecla "A" (Frigorífico) para selecionar o compartimento do frigorífico. É apresentada a temperatura atual no compartimento do frigorífico.
3. Tocar sequencialmente na tecla "A" (Frigorífico) até o valor de temperatura desejado ficar intermitente. Um sinal soa de cada vez que se prime uma tecla. A temperatura diminui em sequências de 1°C de um mínimo de 1°C até um máximo de 9°C. A temperatura ideal no frigorífico é de 5 °C. Temperaturas mais frias representam um consumo de energia desnecessário.
4. Toque em qualquer tecla exceto "A" (Frigorífico) para confirmar, ou a definição confirma-se automaticamente após 5 segundos. A temperatura exibida para de piscar.

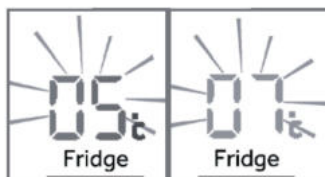

Ajustar a temperatura do congelador

1. Desbloqueie o painel premindo a tecla "G" se este estiver bloqueado.
2. Tocar na tecla "B" (Congelador) para selecionar o compartimento do congelador. É apresentada a temperatura real no compartimento do congelador.
3. Toque sequencialmente a tecla "B" (Congelador) até que o valor desejado da temperatura esteja a piscar. Um sinal soa de cada vez que se prime uma tecla. A temperatura aumenta em sequências de 1°C de 14°C a 24°C. A temperatura ideal no congelador é de -18 °C. Temperaturas mais frias representam um consumo de energia desnecessário.
4. Toque em qualquer tecla exceto "B" (Congelador) para confirmar, ou a definição confirma-se automaticamente após 5 segundos. A temperatura exibida para de piscar.



AVISO: Influências nas temperaturas

As temperaturas interiores são influenciadas pelos seguintes fatores.

- ▶ Temperatura ambiente
- ▶ Frequência de abertura da porta
- ▶ Quantidade de alimentos armazenados
- ▶ Instalação do aparelho

Função Super-Cool

Ligue a função Super-Cool se for necessário guardar uma grande quantidade de alimentos (por exemplo após uma ida às compras). A função Super-Cool acelera o arrefecimento de alimentos frescos e protege os produtos armazenados de aquecimento indesejável. Quando a função é iniciada, a temperatura é de quase +1°C.

1. Desbloqueie o painel premindo a tecla "G" se este estiver bloqueado.
2. Tocar na tecla "E" (Super-Cool).
3. O indicador "f" acende-se e a função é ativada.

Repetindo os passos acima ou selecionando uma outra função esta função pode ser desligada novamente.

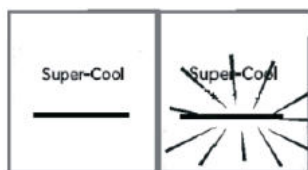

AVISO: Desligar automaticamente

Esta função será automaticamente desativada quando tiver durado cerca de 4 horas.

Função Super-Freeze

Os alimentos frescos devem ser congelados o mais rapidamente possível até ao núcleo. Desta forma, preserva-se o melhor valor nutricional, aspeto e sabor. A função Super-Freeze acelera o arrefecimento de alimentos frescos e protege os produtos já armazenados de aquecimento indesejável. Se precisar de congelar uma grande quantidade de alimentos de uma vez, recomenda-se definir a função Super-Freeze atempadamente 24h antes da utilização do congelador. Quando a função é iniciada, a temperatura é inferior a -24 °C.

1. Desbloqueie o painel premindo a tecla "G" se este estiver bloqueado.
2. Tecla tátil "F" (Super-Freeze)
3. A luz indicadora "g" acende-se e a função é ativada.

Repetindo os passos acima ou selecionando uma outra função esta função pode ser desligada novamente.

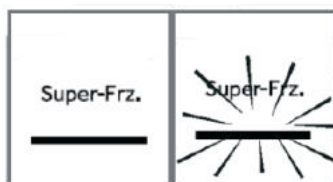

AVISO: Desligar automaticamente

A função Super-Freeze desliga-se automaticamente quando tiver durado cerca de 50 horas. Em seguida, o aparelho é operado na temperatura previamente ajustada.

Função Holiday

Esta função ajusta a temperatura do frigorífico permanentemente a 17°C. Isto permite manter a porta do congelador vazio fechada sem causar cheiro ou mofo - durante uma longa ausência (p.ex. durante as férias). O compartimento do congelador pode ser configurado ao seu gosto.

1. Desbloqueie o painel premindo a tecla "G" se este estiver bloqueado.
2. Tocar na tecla "E" (Super-Cool) durante 3 segundos. O indicador "d" acende-se e a função é ativada.

Repetindo os passos acima ou seleccionando uma outra função esta função pode ser desligada novamente.



AVISO!

Na função Holiday, A definição dos ícones "Fruit&Veg, Super Cool ou Cool Drink., 0°C Fresh" no Myzone será desligada e a temperatura do Myzone não pode ser ajustada. O compartimento do frigorífico e o Myzone serão apresentados na configuração anterior assim que sair da função Holiday.

Ativar a função Holiday, quando a temperatura ambiente for superior a 17°C, a temperatura no compartimento do frigorífico é mantida a cerca de 17°C; quando a temperatura ambiente for igual ou inferior a 17°C, a temperatura no compartimento do frigorífico pode atingir a temperatura ambiente.

Gaveta My Zone

O compartimento do frigorífico está equipado com uma gaveta My Zone. Estão disponíveis as seguintes funções:

Função Fruit & Veg.

Esta função é adequada para armazenar frutas e legumes frescos.

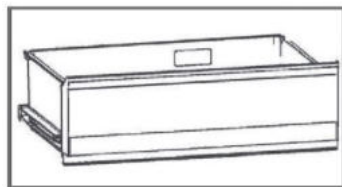

AVISO: Função Fruit & Veg.

Frutas sensíveis ao frio como ananás, abacate, bananas, toranjas e legumes como batatas, beringelas, feijão, pepinos, abobrinhas e tomates e queijos não devem ser armazenados na gaveta My Zone.

Função 0°C Fresh

Esta função fixa a temperatura da gaveta MyZone em 0°C. Adequado para armazenar alimentos frescos, como carne ou peixe. A maior parte da carne conserva-se melhor a 0°C.

AVISO: Função 0°C Fresh

Devido aos diferentes teores de água da carne, alguma carne com mais humidade será congelada a temperaturas inferiores a 0°C. Assim, a carne "imediatamente cortada" deve ser armazenada na caixa My-Zone, com temperaturas mínimas de 0°C. Quando a função 0°C Fresh está ativada e o compartimento do frigorífico está regulado abaixo do nível 5, a gaveta My Zone pode ser utilizada como compartimento de refrigeração.

Super Cool (HFR3718ENMM/HFR3718ENMD/HFR3718ENMD(UK))

Esta função permite armazenar produtos como queijo, massas frescas e produtos lácteos. A temperatura no compartimento MyZone está definida para +2°C.

Cool Drink (HFR 3718ENGB)

Esta função permite armazenar produtos como queijo, massas frescas e produtos lácteos. A temperatura no compartimento MyZone está definida para +2°C.

AVISO: Gaveta MyZone

- ▶ Uma das três funções do compartimento My Zone deve estar sempre ativada.
- ▶ Para reduzir a temperatura do compartimento do frigorífico, utilize a função Super Cool ou Cool Drink. Para o aumentar, utilize a função Fruit & Veg.

Selecione a função para a caixa MyZone

1. Desbloqueie o painel premindo a tecla "G" se este estiver bloqueado.
2. Toque sequencialmente em "C" (MyZone) até a função pretendida "c" ficar intermitente.
3. Após alguns segundos, o indicador "c" brilhará permanentemente e a definição é confirmada.



HFR3718ENMM/
HFR3718ENMD/
HFR3718ENMD(UK)



HFR3718ENGB

Guardar no compartimento do frigorífico

Mantenha a temperatura do frigorífico inferior a 5°C.

- ▶ Os alimentos quentes devem ser arrefecidos até à temperatura ambiente antes de serem armazenados no aparelho.
- ▶ Os alimentos armazenados no frigorífico devem ser lavados e secos antes de serem armazenados.
- ▶ Os alimentos a armazenar devem estar devidamente selados para evitar alterações no aroma ou no sabor.
- ▶ Não guarde quantidades excessivas de alimentos. Deixe espaços entre os alimentos para permitir que o ar frio flua ao seu redor, para um arrefecimento melhor e mais homogêneo.
- ▶ Os alimentos consumidos diariamente devem ser guardados na frente da prateleira.
- ▶ Deixe um espaço entre os alimentos e as paredes internas, permitindo que o ar flua. Em especial, não armazene alimentos contra a parede traseira: os alimentos podem congelar contra a parede traseira. Evite o contacto direto dos alimentos (especialmente os alimentos oleosos ou ácidos) com o revestimento interno, pois o óleo/ácido pode erodir o revestimento interno. Limpe a sujidade oleosa/ácida sempre que for encontrada.
- ▶ Os alimentos congelados podem ser descongelados suavemente no compartimento do frigorífico. Isto economiza energia.
- ▶ Odores desagradáveis dentro do frigorífico são um sinal de que algo foi derramado e é necessário limpar. Ver CUIDADOS E LIMPEZA.
- ▶ Diferentes alimentos devem ser colocados em diferentes áreas, de acordo com as suas propriedades.

Armazenamento no congelador

- ▶ Mantenha a temperatura do congelador a -18°C.
- ▶ 24 horas antes do congelar, ligue a função Super-Freeze; para pequenas quantidades de alimentos 4-6 horas são suficientes.
- ▶ Os alimentos quentes devem ser arrefecidos até à temperatura ambiente antes de serem armazenados no congelador.

- ▶ Alimentos cortados em pequenas porções irão congelar mais depressa e serão mais fáceis de descongelar e cozinhar. O peso recomendado para cada porção é inferior a 2,5 kg
- ▶ É melhor embalar os alimentos antes de os colocar no congelador. O exterior da embalagem deve estar seco para evitar que os sacos colem. Os materiais de embalagem devem estar isentos de odores, serem herméticos, não serem venenosos nem tóxicos.
- ▶ Para evitar a expiração dos períodos de conservação, tome nota da data de congelamento, do prazo e o nome dos alimentos na embalagem, de acordo com os períodos de armazenamento dos diferentes alimentos.
- ▶ **AVISO!:** Ácido, alcalino e sal, etc. podem erodir a superfície interna do congelador. Não coloque alimentos com estas substâncias (p.ex. peixe diretamente do mar) diretamente na superfície interna. A água salgada no congelador deve ser limpa imediatamente.
- ▶ Não exceda o tempo de armazenamento de alimentos recomendado pelos fabricantes. Retire apenas a quantidade necessária de alimentos do congelador.
- ▶ Consuma os alimentos descongelados rapidamente. Os alimentos descongelados não podem voltar a ser congelados, a menos que sejam primeiramente cozinhados.
- ▶ Não coloque quantidades excessivas de alimentos frescos no congelador. Consulte a capacidade de congelação do congelador - Ver DADOS TÉCNICOS ou dados na placa do tipo.
- ▶ Os alimentos podem ser armazenados no congelador a uma temperatura mínima de -18°C durante 2 a 12 meses, dependendo das suas propriedades (por exemplo, carne: 3-12 meses, legumes: 6-12 meses)
- ▶ Quando congelar alimentos frescos, evite pô-los em contato com alimentos já congelados. Risco de descongelamento!

Ao armazenar alimentos congelados comercialmente, siga estas diretrizes:

- ▶ Siga sempre as diretrizes dos fabricantes relativas ao período de tempo que deve armazenar alimentos. Não exceda estas diretrizes!
- ▶ Tente manter o tempo entre a compra e o armazenamento o mais curto possível para preservar a qualidade dos alimentos.
- ▶ Compre alimentos congelados que tenham sido armazenados a uma temperatura igual ou inferior a -18 °C.
- ▶ Evite comprar alimentos com gelo ou gelo na embalagem - Isto indica que os produtos podem ter sido parcialmente descongelados e congelados em algum momento - a temperatura afeta a qualidade dos alimentos.

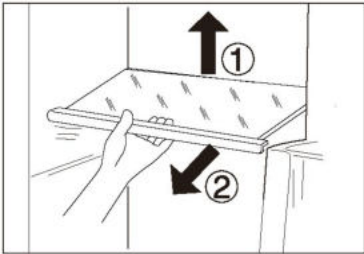
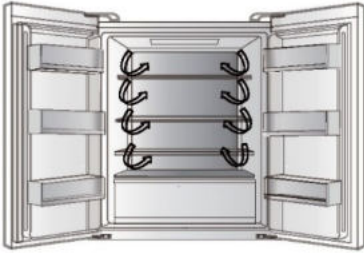

Fluxo de ar múltiplo

1. O frigorífico está equipado com um sistema de fluxo de ar múltiplo que oferece fluxos de ar frio em cada nível de prateleira. Isso ajuda a manter uma temperatura uniforme para garantir que a sua comida é mantida mais fresca durante mais tempo.

Prateleiras ajustáveis

1. A altura das prateleiras pode ser ajustada para se adaptar às suas necessidades de armazenamento.
2. Para transferir uma prateleira, remova-a primeiro levantando a sua extremidade traseira ① e puxando-a para fora ②.
3. Para a reinstalar, coloque-a sobre as patilhas dos dois lados e empurre-a para a posição mais para trás até que a parte traseira da prateleira fique fixa no interior das ranhuras nos lados.

Prateleiras das portas/suporte de garrafas amovíveis

1. As prateleiras da porta podem ser removidas para limpeza:
2. Coloque as mãos de cada lado da prateleira, levante-a para cima ① e puxe-a para fora ②.
3. Para inserir a prateleira da porta, deve executar os passos acima na ordem inversa.

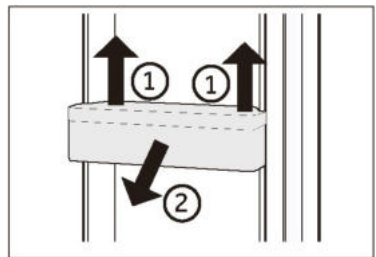

OPCIONAL: Indicador de temperatura OK

O indicador de temperatura OK pode ser usado para determinar temperaturas abaixo de +4 °C. Reduza gradualmente a temperatura se o sinal não indicar "OK".

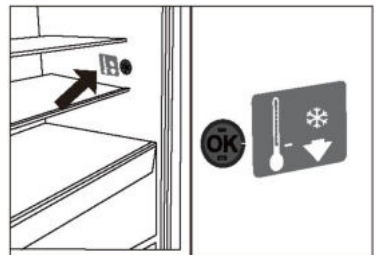

i AVISO:

Quando o aparelho é ligado, pode demorar até 12 horas para atingir as temperaturas corretas.

Gaveta superior amovível para o congelador

1. Puxar a gaveta superior do congelador até ao limite máximo
2. Puxe o tabuleiro de congelação para a posição de paragem, levante-o e retire-o.
3. Levante a gaveta até a separar do bloco de suporte. empurre-a para dentro do congelador e incline-a para a retirar.

Para inserir a gaveta, os passos acima são executados em ordem inversa.

Gaveta inferior do congelador amovível

1. Puxe a gaveta inferior do congelador até ao limite máximo
2. Levante a gaveta até a separar do bloco de suporte. empurre-a para dentro do congelador e incline-a para a retirar.

Para inserir a gaveta, os passos acima são executados em ordem inversa

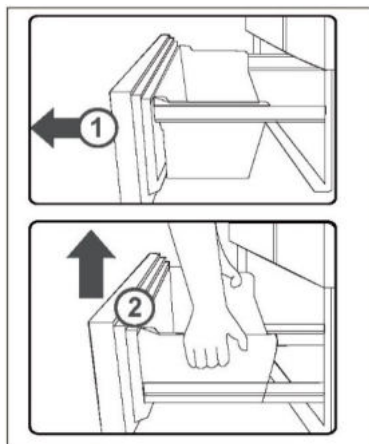
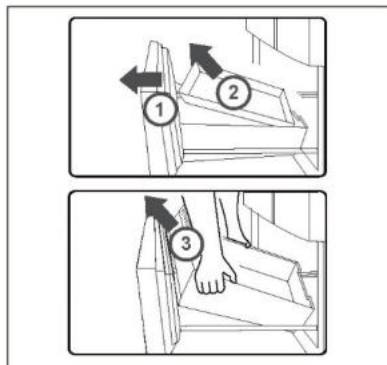

A Luz

A luz interior LED acende-se quando a porta é aberta. O desempenho das luzes não é afetado por nenhuma das outras definições de aparelhos.



Dicas de poupança de energia

- ▶ Certifique-se de que o aparelho está devidamente ventilado (ver INSTALAÇÃO).
- ▶ Não instale o aparelho sob luz solar direta ou na proximidade de fontes de calor (por exemplo, fogões, aquecedores).
- ▶ Evite temperaturas desnecessariamente baixas no aparelho. O consumo de energia aumenta quanto menor for a temperatura do aparelho.
- ▶ Funções como POWER-FREEZE consomem mais energia.
- ▶ Deixe os alimentos arrefecer antes de os colocar no aparelho.
- ▶ Abra a porta do aparelho o mínimo e tão brevemente quanto possível.
- ▶ Não encha demasiado o aparelho para evitar obstruir o fluxo de ar.
- ▶ Evite ar dentro das embalagens de alimentos.
- ▶ Mantenha os vedantes da porta limpos para que a porta feche sempre corretamente.
- ▶ Descongele alimentos congelados no frigorífico.
- ▶ A configuração mais economizadora de energia requer que o aparelho mantenha as gavetas, caixa de comida e prateleiras em condições de frescura de fábrica, e os alimentos devem ser colocados tanto quanto possível, sem bloquear a saída de ar da conduta.



AVISO!

Desligue o aparelho da fonte de alimentação antes de limpar.

Limpeza

Limpe o aparelho quando apenas tiver armazenado pouca ou nenhuma comida.

O aparelho deve ser limpo a cada quatro semanas para uma boa manutenção e para evitar maus odores de alimentos armazenados.



AVISO!

- ▶ Não limpe o aparelho com escovas duras, escovas de arame, detergente em pó, gasolina, acetato de amilo, acetona e soluções orgânicas semelhantes, soluções ácidas ou alcalinas. Limpe com detergente especial do frigorífico para evitar danos.
- ▶ Não pulverize ou lave o aparelho durante a limpeza.
- ▶ Não use spray de água ou vapor para limpar o aparelho.
- ▶ Não lave prateleiras de vidro frias com água quente. A mudança súbita de temperatura pode fazer com que o vidro se quebre.
- ▶ Não toque na superfície interna do compartimento do congelador, especialmente com as mãos molhadas, pois as mãos podem congelar na superfície.
- ▶ No caso de aquecimento, verificar a condição das mercadorias congeladas.

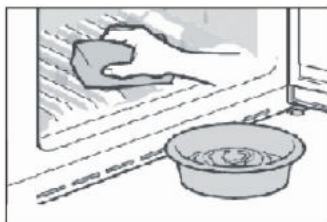

- ▶ Mantenha a junta de vedação da porta sempre limpa.
- ▶ Limpe o interior e a caixa do aparelho com uma esponja molhada em água morna e detergente neutro.
- ▶ 1. Esfregue o interior e o exterior do frigorífico, incluindo junta do vedante da porta, prateleira da porta, prateleiras de vidro, caixas e assim por diante, com uma toalha macia ou esponja embebida em água morna (pode adicionar-se detergente neutro).
- ▶ 2. Se houver líquido derramado, remova todas as partes contaminadas, lave-as diretamente com água corrente, seque e coloque novamente no frigorífico.
- ▶ 3. Se houver derramamento de produtos cremosos (como natas, gelado derretido), remova todas as peças contaminadas, coloque-as em água morna a cerca de 40 °C durante algum tempo, passe por água corrente, seque e volte a colocar no frigorífico.
- ▶ 4. Caso alguma peça ou componente pequeno entre no interior do frigorífico (entre as prateleiras ou gavetas), use uma pequena escova macia para a liberar. Se não conseguir alcançar a peça, entre em contato com a assistência da Haier
- ▶ Enxague e seque com um pano macio.
- ▶ Não limpe nenhuma das peças do aparelho numa máquina de lavar loiça.
- ▶ Deixe passar pelo menos 7 minutos antes de voltar a ligar o aparelho pois o arranque frequente pode danificar o compressor.

Descongelamento

O descongelamento do frigorífico e do congelador é feito automaticamente; sem necessidade de operação manual.

Substituir as lâmpadas LED



AVISO!

Não substitua a luz LED sozinho, esta apenas deve ser substituída pelo fabricante ou por um agente de serviço autorizado.

A lâmpada é do tipo LED com um baixo consumo de energia e longa vida útil.

Se houver alguma anomalia, entre em contacto com a assistência ao cliente.

Consulte a ASSISTÊNCIA AO CLIENTE.

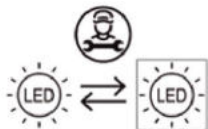

Fonte de luz substituível (LED apenas) por um profissional.

Este produto contém uma fonte de luz de classe de eficiência energética G.

| Compartmento | Tensão | Classe de eficiência energética | Modelo |
|----------------------------|--------|---------------------------------|--|
| Lâmpada LED do frigorífico | 12V | G | HFR3718ENMM HFR3718ENMD HFR3718ENGB HFR3718ENMD(UK) |

Não utilizar durante um período prolongado

Se o aparelho não for utilizado durante um período de tempo prolongado e caso não tenha utilizado a função Holiday para o frigorífico:

- ▶ Retire os alimentos.
- ▶ Desligue o cabo de alimentação.
- ▶ Limpe o aparelho conforme descrito acima.
- ▶ Mantenha as portas abertas para evitar a criação de maus odores no interior.



AVISO:

Desligue o aparelho apenas se estritamente necessário.

Mover o aparelho

1. Remova todos os alimentos e desligue o aparelho.
2. Fixe as prateleiras e outras peças móveis no frigorífico e no congelador com fita adesiva.
3. Não incline o frigorífico mais de 45° para evitar danificar o sistema de refrigeração.



AVISO:

- ▶ Não levante o aparelho pelas suas pernas.
- ▶ Nunca coloque o aparelho na horizontal no chão.

Muitos problemas que ocorrem podem ser resolvidos por si mesmo sem experiência específica. Em caso de problemas, verifique todas as possibilidades apresentadas e siga as instruções abaixo antes de contactar um serviço pós-venda. Consulte a ASSISTÊNCIA AO CLIENTE.



AVISO!

- ▶ Antes da manutenção, desative o aparelho e desligue a ficha da tomada.
- ▶ Os equipamentos elétricos devem ser reparados apenas por eletricistas qualificados, uma vez que reparações inadequadas podem causar danos consequenciais consideráveis.
- ▶ Se o cabo de alimentação estiver danificado, este apenas pode ser substituído pelo fabricante, pelo agente de serviço ou por pessoas igualmente qualificadas de forma a evitar o perigo.

| Problema | Causa possível | Possível solução |
|---|---|--|
| O compressor não funciona. | <ul style="list-style-type: none"> • A ficha de alimentação não está ligada na tomada de alimentação. • O aparelho está no ciclo de descongelação | <ul style="list-style-type: none"> • Ligue a ficha de alimentação. • Isto é normal para um descongelamento automático |
| O aparelho funciona frequentemente ou funciona por um período de tempo demasiado longo. | <ul style="list-style-type: none"> • A temperatura interior ou exterior é muito alta. • O aparelho foi desligado da alimentação por um período de tempo. • Uma porta do aparelho não está bem fechada. • A porta foi aberta com muita frequência ou por muito tempo. • A regulação da temperatura para o congelador é muito baixa. | <ul style="list-style-type: none"> • Neste caso, é normal que o aparelho funcione mais tempo. • Normalmente, demora 8 a 12 horas até o aparelho arrefecer completamente. • Feche a porta/gaveta e certifique-se de que o aparelho está localizado num piso plano e de que não existe qualquer alimento ou recipiente a obstruir a porta. • Não abra a porta/gaveta com muita frequência. • Ajuste uma temperatura mais elevada até obter uma temperatura satisfatória do frigorífico. Demora 24 horas até a temperatura do frigorífico se tornar estável. |

| Problema | Causa possível | Possível solução |
|---|--|--|
| | <ul style="list-style-type: none"> A junta de vedação da porta está suja, gasta, partida ou desalinhada. A circulação de ar necessária não é garantida. | <ul style="list-style-type: none"> Limpe a junta de vedação da porta/gaveta ou peça à assistência ao cliente que a substitua. Assegure uma ventilação adequada. |
| O interior do frigorífico está sujo e/ou com cheiros. | <ul style="list-style-type: none"> O interior do frigorífico precisa de ser limpo. Alimentos com forte odor estão armazenados no frigorífico. | <ul style="list-style-type: none"> Limpe o interior do frigorífico. Embrulhe os alimentos completamente. |
| Não está frio o suficiente dentro do aparelho. | <ul style="list-style-type: none"> A temperatura definida é demasiado alta. Foram guardados alimentos demasiado quentes. Foram armazenados demasiados alimentos de uma vez. Os produtos estão demasiado próximos uns dos outros. Uma porta/gaveta do aparelho não está bem fechada. A porta/gaveta foi aberta com muita frequência ou durante muito tempo. | <ul style="list-style-type: none"> Repor a temperatura. Arrefeça os alimentos antes de os guardar. Guarde sempre pequenas quantidades de alimentos. Deixe um intervalo entre os vários alimentos permitindo o fluxo de ar. Feche a porta/gaveta. Não abra a porta/gaveta com muita frequência. |
| Está demasiado frio no interior do aparelho. | <ul style="list-style-type: none"> A temperatura é demasiado baixa. A função Super Frz/Super Cool está ativada ou está a funcionar há demasiado tempo. | <ul style="list-style-type: none"> Repor a temperatura. Desligue a função Super Frz/Super Cool |
| Formação de humidade no interior do compartimento do frigorífico. | <ul style="list-style-type: none"> O clima é demasiado quente e demasiado húmido. Uma porta/gaveta do aparelho não está bem fechada. A porta/gaveta foi aberta com muita frequência ou durante muito tempo. | <ul style="list-style-type: none"> Aumente a temperatura. Feche a porta/gaveta. Não abra a porta/gaveta com muita frequência. |

| Problema | Causa possível | Possível solução |
|--|--|---|
| | <ul style="list-style-type: none"> Recipientes para alimentos ou líquidos foram deixados abertos. | <ul style="list-style-type: none"> Deixe os alimentos quentes arrefecerem até à temperatura ambiente e cubra os alimentos e líquidos. |
| A humidade acumula-se nos frigoríficos fora da superfície ou entre as portas/porta e gaveta. | <ul style="list-style-type: none"> O clima é demasiado quente e demasiado húmido. A porta não está totalmente fechada. O ar frio no aparelho e o ar quente no exterior condensam. | <ul style="list-style-type: none"> Isso é normal num clima húmido e mudará quando a humidade diminuir. Certifique-se de que a porta/gaveta está bem fechada. |
| Gelo forte e geada no compartimento do congelador. | <ul style="list-style-type: none"> Os alimentos não foram devidamente embalados. Uma porta/gaveta do aparelho não está bem fechada. A porta/gaveta foi aberta com muita frequência ou durante muito tempo. A junta de vedação da porta/gaveta está suja, gasta, fissurada ou não é adequada. Algo no interior está a impedir que a porta/gaveta feche corretamente. | <ul style="list-style-type: none"> Embale sempre bem os alimentos. Feche a porta/gaveta. Não abra a porta/gaveta com muita frequência. Limpe a junta de vedação da porta/gaveta ou substitua por novas. Reposicione as prateleiras, prateleiras das portas ou recipientes internos para permitir que a porta/gaveta feche. |
| Os lados do armário e a tira da porta ficam quentes. | <ul style="list-style-type: none"> - | <ul style="list-style-type: none"> Isto é normal. |
| O aparelho faz ruídos fora do normal. | <ul style="list-style-type: none"> O aparelho não está colocado sobre um piso nivelado. O aparelho toca em algum objeto em seu redor. | <ul style="list-style-type: none"> Ajuste os pés para nivelar o aparelho. Remova objetos em redor do aparelho. |
| Deve ouvir-se um som leve semelhante ao de água a correr. | <ul style="list-style-type: none"> - | <ul style="list-style-type: none"> Isto é normal. |
| Irá ouvir um sinal sonoro de alarme. | <ul style="list-style-type: none"> A porta do frigorífico está aberta. | <ul style="list-style-type: none"> Feche a porta. |

| Problema | Causa possível | Possível solução |
|--|--|---|
| Irá ouvir um som abafado. | <ul style="list-style-type: none"> O sistema anti condensação está a funcionar | <ul style="list-style-type: none"> Isto impede a condensação e é normal |
| O sistema de iluminação interior ou de arrefecimento não funciona. | <ul style="list-style-type: none"> A ficha de alimentação não está ligada na tomada de alimentação. A fonte de alimentação não está intacta. A lâmpada LED está avariada. | <ul style="list-style-type: none"> Ligue a ficha de alimentação. Verifique a alimentação elétrica da divisão. Ligue para a companhia de eletricidade local! Por favor, ligue para a assistência para substituir a lâmpada. |

Para contactar a assistência técnica, consulte o nosso website:

<https://corporate.haier-europe.com/en/>

Na seção "website", escolha a marca do seu produto e o seu país. Será redirecionado para o website específico onde pode encontrar o número de telefone e o formulário para contactar a assistência técnica.

Falha de energia

Em caso de falha de energia, os alimentos permanecem arrefecidos de forma segura durante cerca de 5 horas. Siga estas dicas durante uma falha de energia prolongada, especialmente no verão:

- ▶ Abra a porta/gaveta o mínimo de vezes possível.
- ▶ Não coloque mais alimentos no aparelho durante uma falha de energia.
- ▶ Se for dada uma notificação prévia de interrupção da energia e a duração da interrupção for superior a 5 horas, faça algum gelo e coloque-o num recipiente na parte superior do compartimento do frigorífico.
- ▶ É necessária uma inspeção dos alimentos imediatamente após a interrupção.
- ▶ Como a temperatura no frigorífico irá subir durante uma interrupção da energia ou outra falha, o período de armazenamento e a qualidade dos alimentos serão reduzidos. Qualquer alimento que descongele deve ser consumido, cozido e novamente congelado (se for caso disso) imediatamente, a fim de evitar riscos para a saúde.

Função de memória durante a falha de energia

Depois de restabelecida a energia elétrica, o aparelho continua com as definições definidas antes da falha de energia.

Desembalar



AVISO!

- ▶ O aparelho é pesado. Deve ser manuseado sempre por, pelo menos, duas pessoas.
- ▶ Mantenha todos os materiais de embalagem fora do alcance das crianças e elimine-os de forma ecológica.
- ▶ Retire o aparelho da embalagem.
- ▶ Remova todos os materiais de embalagem.

Condições ambientais

A temperatura ambiente deve estar sempre entre 10 °C e 43 °C, uma vez que pode influenciar a temperatura no interior do aparelho e o seu consumo de energia. Não instale o aparelho perto de outros aparelhos emissores de calor (fornos, frigoríficos) sem isolamento.

Recomendação de espaço

Espaço recomendado (mm) quando a porta está aberta:

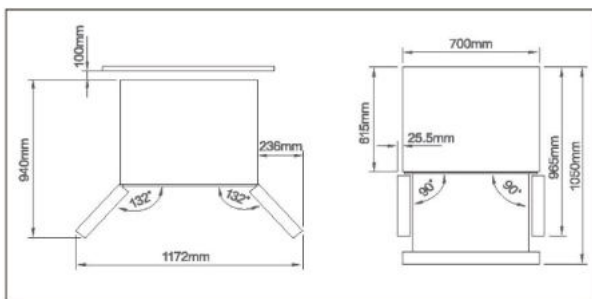

Ventilação transversal

Para obter uma ventilação suficiente do aparelho por motivos de segurança, deve observar-se a informação das secções de ventilação transversal necessárias.

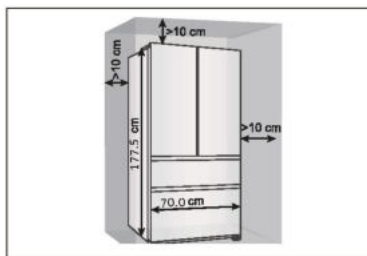

Alinhar o aparelho

O aparelho deve ser colocado sobre uma superfície plana e sólida.

1. Incline o frigorífico ligeiramente para trás.
2. Coloque os pés na altura desejada.

Certifique-se de que a distância à parede do lado da dobradiça é de, pelo menos, 10 cm para que a porta se abra corretamente.

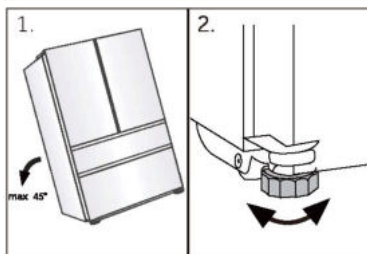



Aviso:

Para um aparelho independente: este frigorífico não se destina a ser utilizado como eletrodoméstico de encastrar

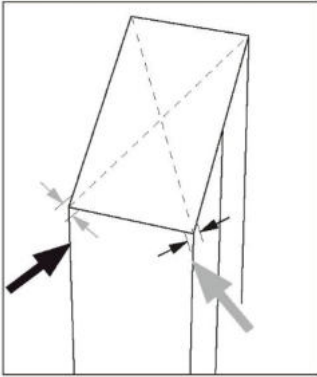

3. A estabilidade pode ser verificada empurrando alternadamente as diagonais. Uma ligeira oscilação deve ser a mesma em ambas as direções. Caso contrário, a estrutura pode empenar; a consequência pode ser fugas dos vedantes da porta. Uma leve inclinação para a traseira facilita o fecho das portas.

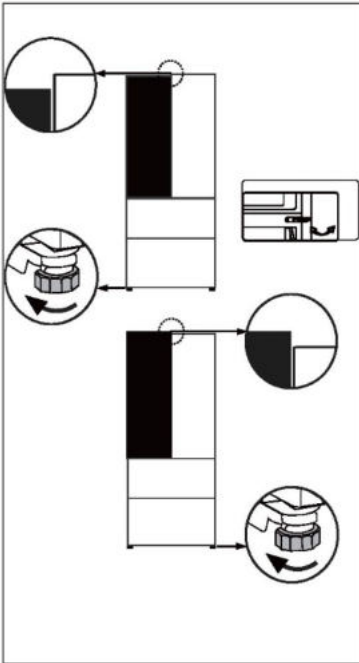

Ajuste fino das portas

Se as portas não estiverem no mesmo nível, esta discrepância pode ser solucionada da seguinte forma:

Utilização de pé regulável/divisória regulável

Rode o pé ajustável ou a dobradiça ajustável de acordo com a direção da seta para subir ou descer o pé. As dobradiças ajustáveis podem ser afinadas com uma chave Allen de 6 mm.

Entre em contato com o serviço pós-venda se necessário.

i **Aviso:**

Quando voltar a utilizar o frigorífico, pode ocorrer um fenómeno de portas desiguais devido ao peso dos alimentos armazenados. Se for esse o caso, ajuste de acordo com os métodos acima.

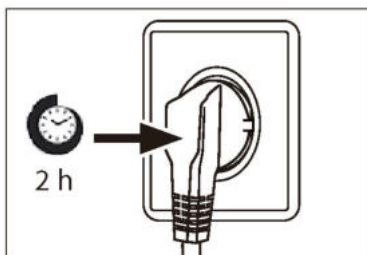
**Tempo de espera**

O óleo de lubrificação sem manutenção está localizado na cápsula do compressor. Este óleo pode atravessar o sistema de tubagem fechada durante o transporte inclinado. Antes de ligar o aparelho à rede elétrica, tem de esperar pelo menos 2 horas para que o óleo volte à cápsula.

Ligação elétrica

Antes de cada conexão verificar se:

- ▶ a rede elétrica, tomada e fusíveis são adequados à placa de classificação.
- ▶ a tomada de alimentação está ligada à terra sem fichas múltiplas nem extensão.
- ▶ a ficha de alimentação e a tomada estão de acordo com as especificações.

Ligue a ficha a uma tomada doméstica instalada corretamente.

! **AVISO!**

Para evitar riscos, um cabo de alimentação danificado deve ser substituído pela assistência ao cliente (ver cartão de garantia).

Ficha de produto de acordo com o Regulamento UE N.º 2019/2016

| | |
|---|---|
| Marca | Haier |
| Nome do modelo / identificador | HFR3718ENMM HFR3718ENMD HFR3718ENGB HFR3718ENMD(UK) |
| Categoria do modelo | Frigorífico-congelador |
| Classe de eficiência energética | E |
| Consumo de energia anual (kWh/ano) (1) | 287 |
| Volume total(L) | 402 |
| Volume do compartimento do frigorífico (L) | 209 |
| Volume do compartimento congelador (L) | 140 |
| Volume do compartimento frigorífico (L) | 53 |
| Classificação em estrelas |  |
| Sistema Frost-free | Sim |
| Capacidade de congelação (kg/24h) | 10 |
| Classificação climática (2) | SN-N-ST-T |
| Classe de emissão de ruído e emissões de ruído aéreo (db(A) re 1pW) | C(37) |
| Tempo de subida da temperatura (h) | 12 |
| Tipo de aparelho | instalação independente |

Explicações:

- Sim, existe
- (1) Com base nos resultados do teste de conformidade das normas ao longo de 24 horas. O consumo real depende da utilização e da localização do aparelho.
- (2) Classificação climática SN: Este aparelho destina-se a ser utilizado a uma temperatura ambiente compreendida entre + 10°C e +32°C
Classificação climática N: Este aparelho destina-se a ser utilizado a uma temperatura ambiente compreendida entre + 16°C e +32°C
Classificação climática ST: Este aparelho destina-se a ser utilizado a uma temperatura ambiente compreendida entre + 16°C e +38°C
Classificação climática T: Este aparelho destina-se a ser utilizado a uma temperatura ambiente compreendida entre + 16°C e +43°C

Dados técnicos adicionais

| | |
|------------------------------------|------------------|
| Tensão/Frequência | 220-240V ~/ 50Hz |
| Corrente de entrada (A) | 1.8 |
| Fusível principal (A) | 15 |
| Líquido de refrigeração/quantidade | R600a/58g |
| Dimensões (A/L/P em mm) | 1775/700/675 |

Recomendamos o nosso Serviço de Assistência ao Cliente da Haier e a utilização de peça sobressalentes originais.

Se tiver algum problema com o seu aparelho, consulte primeiro a secção RESOLUÇÃO DE PROBLEMAS.

Se não conseguir encontrar uma solução nesta secção, entre em contacto

- ▶ com o seu revendedor local ou
- ▶ o nosso Serviço de Assistência Europeu (veja números de telefone listados abaixo) ou
- ▶ a área de Serviço e Suporte em www.haier.com onde pode ativar a reclamação de serviço
- ▶ e também encontrar FAQs.

Para contactar a nossa Assistência, certifique-se de que tem os seguintes dados disponíveis.

As informações encontram-se na placa de classificação.

Modelo _____

N.º de série _____

Verifique também o cartão de garantia fornecido com o produto em caso de garantia.

| Centro de Assistência Europeu | | |
|-------------------------------|--------------------|--|
| País* | Número de telefone | Custos |
| Haier Italy (IT) | 199 100 912 | |
| Haier Spain (ES) | 902 509 123 | |
| Haier Germany (DE) | 0180 5 39 39 99 | <ul style="list-style-type: none"> • 14 CT/Min telefone fixo • Max 42 Ct/Min móvel |
| Haier Austria (AT) | 0820 001 205 | <ul style="list-style-type: none"> • 14,53 CT/Min telefone fixo • máx. 20 Ct/Min todos os outros |
| Haier United Kingdom (UK) | 0333 003 8122 | |
| Haier France (FR) | 0980 406 409 | |

*Para outros países, consulte www.haier.com

Haier Europe Trading S.r.l

Branch UK

Westgate House, Westgate, Ealing

London, W5 1YY

*Duração da garantia do aparelho de refrigeração:

A garantia mínima é: 2 anos para os países da UE, 3 anos para a Turquia, 1 ano para o Reino Unido, 1 ano para a Rússia, 3 anos para a Suécia, 2 anos para a Sérvia, 5 anos para a Noruega, 1 ano para Marrocos, 6 meses para a Argélia, Tunísia nenhuma garantia legal necessária.

*O período de peças sobressalentes para a reparação do aparelho:

Termostatos, sensores de temperatura, placas de circuitos impressos e fontes de luz estão disponíveis durante um período mínimo de sete anos após a colocação da última unidade do modelo no mercado.

Puxadores da porta, dobradiças da porta, bandejas e cestos durante um período mínimo de sete anos e juntas da porta durante um período mínimo de 10 anos, depois de colocada a última unidade do modelo no mercado.

*Para mais informações sobre o produto, consulte <https://eprel.ec.europa.eu/> ou digitalize o código QR na etiqueta energética fornecida com o aparelho.

| | | | |
|------------------|--|---------------------------------------|----|
| <u>5</u> | <u>Informații privind siguranța</u> | Înainte de prima utilizare | 6 |
| | | Instalare | 6 |
| | | Utilizarea zilnică | 7 |
| <u>10</u> | <u>Utilizarea preconizată</u> | | |
| <u>11</u> | <u>Descrierea produsului</u> | | |
| <u>12</u> | <u>Panou de control</u> | | |
| <u>13</u> | <u>Utilizare</u> | Blocare/deblocare panou | 13 |
| | | Modul Auto Set | 14 |
| | | Ajustarea temperaturii frigiderului | 15 |
| | | Ajustarea temperaturii congelatorului | 15 |
| | | Funcția Super Cool | 16 |
| | | Funcția Super Freeze | 16 |
| | | Funcție My Zone | 17 |
| | | Funcția Holiday | 17 |
| <u>21</u> | <u>Echipament</u> | | |
| <u>23</u> | <u>Sfaturi pentru economisirea energiei</u> | | |
| <u>24</u> | <u>Îngrijire și curățare</u> | | |
| <u>25</u> | <u>Depanare</u> | | |
| <u>30</u> | <u>Instalare</u> | | |
| <u>33</u> | <u>Date tehnice</u> | | |
| <u>35</u> | <u>Serviciul pentru clienți</u> | | |

Vă mulțumim că ați achiziționat un produs Haier.

Citiți aceste instrucțiuni cu atenție înainte de a utiliza acest aparat. Instrucțiunile conțin informații importante care vă vor ajuta să folosiți aparatul la capacitate maximă și să asigurați instalarea, utilizarea și întreținerea sigure și corespunzătoare.

Păstrați manualul de față la îndemână astfel încât să îl puteți consulta pentru utilizarea sigură și corectă a aparatului.

Dacă vindeți, oferiți sau lăsați aparatul în vechea locuință când vă mutați, asigurați-vă că lăsați și manualul de utilizare, astfel încât noul proprietar să se poată familiariza cu aparatul și cu avertismentele de siguranță.

Accesorii

Verificați accesoriile și documentația în conformitate cu această listă:



Eticheta
de energie



Fișa de garanție



Manual de utilizare
Autocolant „OK”



Ghid rapid



AVERTISMENT - Informații importante legate de siguranță



OBSERVAȚIE - Informații și sfaturi generale



Informații legate de mediu



Eliminare

Ajutați la protejarea mediului și sănătății omului. Puneți ambalajul în containerele corespunzătoare în vederea reciclării. Ajutați la reciclarea deșeurilor de aparate electrice și electronice. Nu aruncați aparatele marcate cu acest simbol împreună cu deșeurile menajere. Returnați produsul la centrul local de reciclare sau contactați agenția municipală.



AVERTISMENT!

Risc de vătămare sau sufocare!

Agenții frigorifici și gazele trebuie eliminate profesionist. Asigurați-vă că tubulatura circuitului de agent frigorific nu este deteriorată înainte de eliminarea corespunzătoare a acesteia. Deconectați aparatul de la rețeaua de curent. Tăiați cablul de alimentare de la rețeaua de curent și eliminați-l. Scoateți tăvile și sertarele, dar și opritorul și garniturile ușii, pentru a preveni închiderea copiilor și a animalelor în aparat.

Înainte de pornirea aparatului pentru prima dată, citiți următoarele sfaturi legate de siguranță:



AVERTISMENT!

Înainte de prima utilizare

- ▶ Asigurați-vă că nu există deteriorări provocate de transport.
- ▶ Eliminați toate ambalajele și păstrați-le la distanță de copii.
- ▶ Așteptați cel puțin două ore înainte de a instala aparatul pentru a lăsa timp circuitului frigorific să devină perfect eficient.
- ▶ Manevrați întotdeauna dispozitivul cu cel puțin încă două persoane, pentru că este greu.

Instalare

- ▶ Aparatul trebuie amplasat într-un loc bine ventilat. Asigurați un spațiu de cel puțin 10 cm deasupra aparatului și în jurul acestuia.
- ▶ Nu amplasați niciodată aparatul într-o zonă cu umezeală sau într-un loc în care acesta poate fi stropit cu apă. Curățați și uscați stropiturile de apă și petele cu o cârpă curată, moale.
- ▶ Nu instalați aparatul în lumina directă a soarelui sau în apropierea surselor de căldură (de ex., cuptoare, radiatoare).
- ▶ Instalați și poziționați dispozitivul într-o zonă potrivită dimensiunilor și destinației sale.
- ▶ Mențineți fantele de aerisire ale aparatului sau pe cele încorporate în structură fără obstrucții.
- ▶ Asigurați-vă că informațiile electrice de pe plăcuța cu date tehnice se potrivesc cu sursa de electricitate. Dacă nu se potrivesc, contactați un electrician.
- ▶ Dispozitivul este operat de o sursă de electricitate de 220-240 V c.a./50 Hz. Fluctuațiile anormale de tensiune pot face dispozitivul să nu pornească sau pot deteriora controlul temperaturii sau compresorul sau pot provoca un zgomot anormal în timpul utilizării. În acest caz, ar trebui să fie montat un regulator automat.
- ▶ Nu utilizați adaptoare cu ștecăre multiple și prelungitoare.
- ▶ Nu amplasați prizele portabile multiple sau alimentările portabile în spatele aparatului.
- ▶ Evitați prinderea cablului de alimentare în frigider. Nu călcați pe cablul de alimentare.



AVERTISMENT!

- ▶ Folosiți o priză separată cu împământare pentru alimentarea cu energie electrică, care să fie ușor accesibilă. Aparatul trebuie legat la împământare.
Doar pentru Regatul Unit: Cablul de alimentare al dispozitivului este prevăzut cu ștecăr cu 3 pini (împământare) care se potrivește cu o priză standard cu 3 găuri (împământată). Nu demontați și nu tăiați niciodată cel de-al treilea pin (împământarea). După instalarea dispozitivului, ștecărul ar trebui să fie accesibil.
- ▶ Nu deteriorați circuitul frigorific.

Utilizarea zilnică

- ▶ Acest aparat poate fi utilizat de către copiii cu vârste de minim 8 ani și de către persoanele cu abilități fizice, senzoriale sau mintale reduse sau cu lipsă de experiență sau cunoștințe, cu condiția să fie supravegheate sau instruite corespunzător privind modul de utilizare a acestui aparat în siguranță și să înțeleagă pericolele implicate.
- ▶ Copiii cu vârsta cuprinsă între 3 și 8 ani pot încărca și descărca aparate frigorifice, dar nu li se permite să curețe și să instaleze aparatele frigorifice.
- ▶ Țineți copiii mai mici de 3 ani la distanță de aparat, cu excepția cazului în care aceștia sunt supravegheați constant.
- ▶ Nu lăsați copiii să se joace cu aparatul.
- ▶ În cazul scurgerii gazului de răcire sau a altor gaze inflamabile în vecinătatea aparatului, închideți valva gazului care curge, deschideți ușile și ferestrele și nu deconectați niciun ștecăr al cablului de alimentare al frigiderului sau al oricărui alt aparat.
- ▶ Observați că aparatul este setat să funcționeze într-un interval de mediu specific, între 10 și 43 °C. Este posibil ca aparatul să nu funcționeze corect dacă este lăsat pentru o perioadă lungă de timp la o temperatură superioară sau inferioară intervalului indicat.
- ▶ Nu puneți articole instabile (obiecte grele, recipiente umplute cu apă) deasupra frigiderului, pentru a evita vătămarea cauzată de cădere sau de electrocutarea cauzată de contactul cu apa.
- ▶ Nu trageți de rafturile ușii. În caz contrar, ușa poate fi înclinată, raftul pentru sticle se poate desprinde sau aparatul se poate răsturna.
- ▶ Deschideți și închideți ușile numai cu ajutorul mânerelor. Spațiul liber dintre uși și dintre uși și dulap este foarte îngust. Nu întindeți mâinile în zonele respective, pentru a evita ciupirea degetelor. Deschideți sau închideți ușile frigiderului numai atunci când nu se află niciun copil în raza de deplasare a ușii.



AVERTISMENT!

- ▶ Nu depozitați materiale inflamabile, explozive sau corozive în aparat sau în vecinătatea acestuia.
 - ▶ Nu depozitați medicamente, bacterii sau agenți chimici în dispozitiv. Acest dispozitiv este un aparat electrocasnic. Nu este recomandat pentru depozitarea materialelor care necesită temperaturi stricte.
 - ▶ Nu depozitați niciodată în congelator lichide în sticle sau doze (cu excepția băuturilor cu conținut ridicat de alcool), în special băuturi carbogazoase, deoarece acestea se vor sparge în timpul înghețării.
 - ▶ Verificați starea alimentelor în cazul în care a avut loc încălzirea congelatorului.
 - ▶ Nu setați o temperatură nenesesar de joasă în compartimentul frigiderului. În cazul setărilor ridicate, pot apărea temperaturi sub punctul de îngheț. Atenție: Sticlele se pot sparge
 - ▶ Nu atingeți produsele înghețate cu mâinile ude (purtați mănuși). În special, nu consumați înghețată pe băț imediat după scoaterea din compartimentul congelatorului. Există riscul de îngheț sau de producere a leziunilor provocate de îngheț. PRIMUL ajutor: puneți imediat sub jet de apă rece. Nu trageți!
 - ▶ Nu atingeți suprafața interioară a compartimentului de depozitare al congelatorului atunci când este în funcțiune, în special cu mâinile ude, deoarece mâinile pot îngheța pe suprafață.
 - ▶ Deconectați aparatul de la energia electrică în cazul unei pene de curent sau înainte de curățare. Așteptați cel puțin 7 minute înainte de repornirea aparatului, deoarece pornirea frecventă poate deteriora compresorul.
 - ▶ Nu utilizați dispozitive electrice în interiorul compartimentelor de depozitare a alimentelor ale aparatului decât dacă acestea sunt de tipul recomandat de către producător.
- Întreținere/curățare
- ▶ Asigurați-vă că supravegheați copiii dacă aceștia se ocupă de curățare și întreținere.
 - ▶ Deconectați aparatul de la rețeaua de alimentare înainte de efectuarea întreținerii de rutină. Așteptați cel puțin 7 minute înainte de repornirea aparatului, deoarece pornirea frecventă poate deteriora compresorul.

**AVERTISMENT!**

- ▶ Țineți de ștecăr, nu de cablu, atunci când deconectați aparatul.
- ▶ Nu curățați aparatul cu perii aspre, cu perii de sârmă, cu detergent pulbere, benzină, acetat de amil, acetonă sau soluții organice similare, soluții acide sau alcaline. Curățați cu detergent special pentru frigider pentru a evita deteriorările.
- ▶ Nu răzuți gheața cu obiecte ascuțite. Nu folosiți pulverizatoare, dispozitive electrice de încălzire precum radiatoare, uscătoare de păr, aparate de curățat cu abur sau alte surse de căldură, pentru a evita deteriorarea pieselor din plastic.
- ▶ Nu utilizați dispozitive mecanice sau alte mijloace de a accelera procesul de decongelare, în afara celor recomandate de producător.
- ▶ În cazul în care cablul de alimentare este deteriorat, acesta trebuie înlocuit de către producător, agentul său de service sau persoane calificate similare, pentru a evita orice pericol.
- ▶ Nu încercați să reparați, să dezamblați sau să modificați dispozitivul pe cont propriu. În cazul în care este necesară o reparație, contactați serviciul de relații cu clienții.
- ▶ Eliminați praful din spatele unității cel puțin o dată pe an, pentru a evita riscul de incendiu, dar și consumul mărit de energie.
- ▶ Nu pulverizați și nu spălați aparatul în timpul curățării.
- ▶ Nu folosiți pulverizarea cu apă sau aburi de apă în timpul curățării aparatului.
- ▶ Nu curățați rafturile reci din sticlă cu apă fierbinte. Schimbarea bruscă de temperatură poate face ca sticla să se spargă.

Informații privind gazul refrigerant**AVERTISMENT!**

Aparatul conține agentul frigorific inflamabil IZOBUTAN (R600a). Asigurați-vă că circuitul frigorific nu este deteriorat în timpul transportării sau instalării. Scurgerile de agent frigorific pot cauza vătămări ale ochilor sau se pot aprinde. Dacă s-a produs o deteriorare a aparatului, țineți la distanță de sursele de flăcări deschise, ventilați bine camera, nu conectați și nu deconectați cablurile de alimentare ale aparatului sau ale oricărui alt aparat. Informați serviciul de asistență pentru clienți.

În cazul în care agentul frigorific intră în contact cu ochii, spălați imediat în jet de apă și contactați imediat un specialist oftalmolog.

Utilizarea preconizată

Acest aparat este proiectat pentru răcirea și congelarea alimentelor. Acesta a fost conceput exclusiv pentru utilizarea în aplicații casnice și similare, precum în zona de bucătărie pentru personalul din magazine, în birouri și în alte medii de lucru; ferme și clienți din hoteluri, moteluri și alte tipuri de medii rezidențiale, precum și în pensiunile de tip bed-and-breakfast și catering. Nu este destinat utilizării comerciale sau industriale.

Nu este permisă aducerea schimbărilor sau modificărilor dispozitivului. Utilizarea necorespunzătoare poate duce la apariția pericolelor și la pierderea garanției.

Standarde și directive CE și UKCA

Acest produs îndeplinește cerințele tuturor directivelor CE aplicabile cu standardele armonizate corespunzătoare și standardele din Regatul Unit, prevăzute pentru marcajul CE și UKCA.



ATENȚIE!

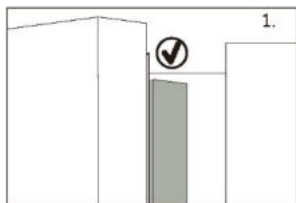

Atunci când închideți ușa, banda verticală a ușii din partea stângă trebuie să se îndoie în interior (1).

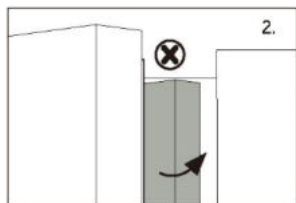

Dacă încercați să închideți ușa din stânga fără să îndoiiți banda verticală a ușii (2), banda ușii va lovi arborele de prindere sau ușa din dreapta. Astfel, poate fi deteriorată garnitura ușii sau pot apărea scurgeri.

În interiorul cadrului există un fir de încălzire. Temperatura suprafeței va crește puțin, lucru care este normal și nu afectează funcționarea aparatului.

i OBSERVAȚIE

Ca urmare a modificărilor tehnice și a diferitelor modele, unele ilustrații din acest manual pot diferi de modelul dvs.



A: Compartimentul frigiderului

- 1 Lampă LED pentru frigider Grindă ușă
- 2 Grindă ușă
- 3 Suport pentru sticle (stânga sus)
- 4 Suport pentru sticle (în mijloc, stânga)
- 5 Suport pentru sticle (stânga jos)
- 6 Suport pentru sticle (dreapta sus)
- 7 Suportul pentru sticle (în mijloc, dreapta)
- 8 Suport pentru sticle (dreapta jos)
- 9 Raft din sticlă
- 10 Raft din sticlă
- 11 Raft din sticlă
- 12 Raft din sticlă
- 13 Sertarul My Zone

B: Compartimentul congelatorului

- 14 Tavă glisantă
- 15 Sertar superior congelator
- 16 Sertar inferior congelator

Panoul de control

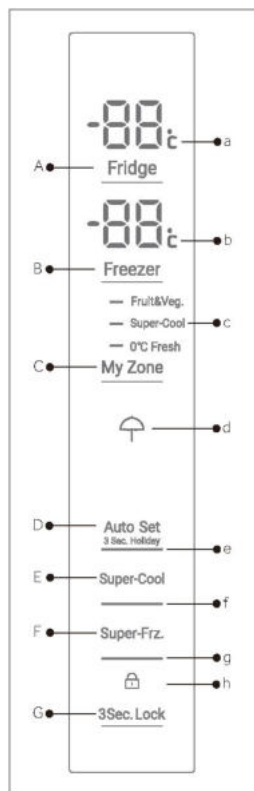

Butoane:

- A Setarea temperaturii frigiderului
- B Setarea temperaturii congelatorului
- C Setare My Zone
- D Modul Auto Set și funcția Holiday pornită/dezactivată
- E Pornire/oprire funcție Super Cool
- F Pornire/oprire funcție Super Freeze
- G Blocarea/deblocarea panoului

Indicatori:

- a Temperatură compartiment frigider
- b Temperatură compartiment congelator
- c Funcție My Zone
- d Funcția Holiday
- e Modul Auto Set
- f Funcția Super-Cool
- g Funcția Super-Freeze
- h Blocare panou

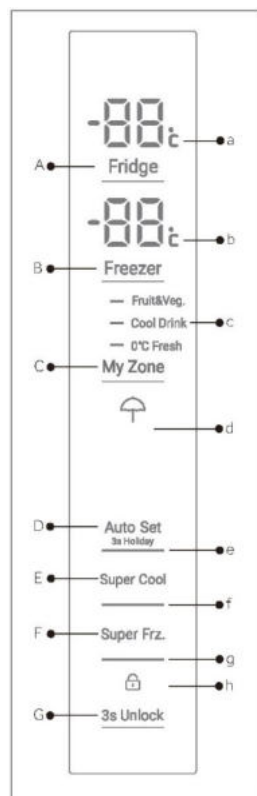

HFR3718ENMM/
HFR3718ENMD/
HFR3718ENMD(UK)

HFR3718ENGB

Înainte de prima utilizare

- ▶ Scoateți toate materialele de ambalare, țineți-le departe de copii și eliminați-le într-un mod ecologic.
- ▶ Curățați interiorul și exteriorul aparatului cu apă și un detergent neutru înainte de a pune alimente în interior.
- ▶ După echilibrarea și curățarea aparatului, așteptați cel puțin 2-5 ore înainte de a-l conecta la rețeaua de alimentare. Consultați secțiunea INSTALARE.
- ▶ Răciți în prealabil compartimentele cu setări ridicate înainte de ale umple cu alimente. Funcția Super Frz. ajută la răcirea rapidă a compartimentelor.
- ▶ Temperatura frigiderului și temperatura congelatorului sunt setate automat la 5°C și, respectiv, la -18°C. Acestea sunt setările recomandate. Dacă doriți, puteți modifica manual aceste temperaturi. Consultați MODUL DE AJUSTARE MANUALĂ..

Taste cu senzor

Butoanele de pe panoul de comenzi sunt taste cu senzori, care răspund imediat ce sunt apăstate ușor cu degetul.

Pornirea/oprirea aparatului

Aparatul intră în funcțiune imediat ce este conectat la rețeaua de alimentare.

Atunci când aparatul este pornit pentru prima dată, sunt afișate temperaturile efective ale frigiderului și congelatorului („a” și „b”). Afișajul se va aprinde intermitent. Dacă ușile sunt închise, acesta se va stinge după 30 de secunde. Este posibil ca blocarea panoului să fie activă.

OBSERVAȚIE: Presetări

- ▶ Aparatul este presetat la temperatura recomandată de 5 °C (frigider) și -18 °C (congelator). În condiții de temperaturi ambientale normale nu este necesară setarea unei temperaturi.
- ▶ Funcția de presetare pentru sertarul My Zone este Fruit&Veg.
- ▶ Când aparatul este pornit după deconectarea de la sursa principală de alimentare.
- ▶ Este posibil să dureze până la 12 ore pentru ca aparatul să atingă temperaturile corecte.

Goliți aparatul înainte de oprire. Pentru oprirea aparatului, scoateți cablul de alimentare din priză.

Modul de așteptare

Ecranul de afișare se oprește automat după 30 de secunde de la apăsarea unei taste. Afișajul va fi blocat automat. Acesta se aprinde automat prin apăsarea unei taste sau la deschiderea ușii/sertarului.

Panou de blocare/deblocare

Ecranul de afișare se oprește automat după 30 de secunde de la apăsarea unei taste. Afișajul va fi blocat automat. Acesta se aprinde automat prin apăsarea unei taste sau la deschiderea ușii/sertarului.

- ▶ Atingeți tasta „G” timp de 3 secunde pentru a bloca toate elementele panoului împotriva activării. Acum este afișat indicatorul aferent „h”.
- ▶ Pentru deblocare, apăsați tasta din nou.



HFR3718ENMM/
HFR3718ENMD/
HFR3718ENMD(UK)

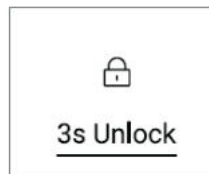

HFR3718ENGB



OBSERVAȚIE: Blocare panou

Panoul de comenzi este blocat automat împotriva activării dacă nu este atinsă nicio tastă timp de 30 de secunde. Pentru toate setările trebuie deblocat panoul de comenzi.

Alarmă deschidere ușă

Atunci când una din ușile frigiderului rămâne deschisă timp de peste 3 minute, se va activa alarma sonoră pentru deschiderea ușii. Alarma poate fi oprită prin închiderea ușii. Dacă ușa este lăsată deschisă timp de peste 7 minute, lumina din interiorul frigiderului și iluminarea panoului de comenzi se sting automat.

Selectarea modului de funcționare

Poate fi necesar să selectați unul din următoarele două moduri de setare a aparatului:

Modul Auto Set

Dacă nu aveți nicio cerință specială, vă recomandăm să utilizați modul Auto Set. În acest mod, aparatul poate ajusta automat temperatura în funcție de temperatura ambientală și de modificarea temperaturii din aparat.

Această funcție nu necesită nicio intervenție manuală.

1. Dacă panoul este blocat, atingeți tasta „G” pentru a-l debloca.
2. Atingeți tasta „D”.
3. Indicatorul „e” se aprinde și funcția este activată.

Prin repetarea pașilor de mai sus sau prin selectarea altei funcții, această funcție este dezactivată din nou.

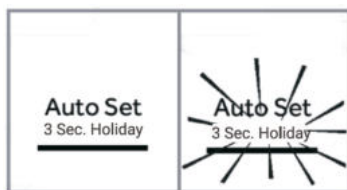

Modul de ajustare manuală

Dacă doriți să ajustați manual temperatura aparatului pentru a depozita un anumit tip de alimente, puteți seta temperatura prin intermediul tastei de ajustare a temperaturii:



OBSERVAȚIE: Conflict cu alte funcții

Temperatura nu poate fi ajustată dacă este activată orice altă funcție (Super-Cool, Super-Freeze, Holiday sau Auto Set) sau dacă afișajul este blocat. Indicatorul corespundent se va aprinde intermitent și va fi însoțit de o alarmă sonoră.

Ajustarea temperaturii frigiderului

Dacă nu aveți nicio cerință specială, vă recomandăm să utilizați modul Auto Set. În acest mod, aparatul poate ajusta automat temperatura în funcție de temperatura ambientală și de modificarea temperaturii din aparat.

Această funcție nu necesită nicio intervenție manuală.

1. Dacă panoul este blocat, atingeți tasta „G” pentru a-l debloca.
2. Atingeți tasta „A” (Frigider) pentru a selecta compartimentul frigiderului. Este afișată temperatura efectivă din compartimentul frigiderului.
3. Atingeți secvențial tasta „A” (Frigider) până când valoarea dorită a temperaturii este afișată intermitent. La fiecare atingere a tastei este emis un semnal sonor. Temperatura scade în trepte de 1°C, de la un minimum de 1°C la un maximum de 9°C. Temperatura optimă în frigider este de 5°C. Temperaturile mai scăzute înseamnă un consum inutil de energie.
4. Pentru a confirma, atingeți orice tastă cu excepția tastei „A” (Frigider) sau setarea este confirmată automat după 5 secunde. Temperatura nu mai este afișată intermitent.

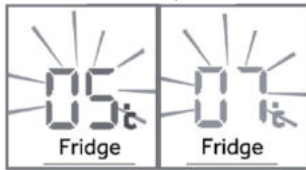

Ajustarea temperaturii congelatorului

1. Dacă panoul este blocat, atingeți tasta „G” pentru a-l debloca.
2. Atingeți tasta „B” (Congelator) pentru a selecta compartimentul congelatorului. Este afișată temperatura efectivă din compartimentul congelatorului.
3. Atingeți secvențial tasta „B” (Congelator) până când valoarea dorită a temperaturii este afișată intermitent. La fiecare apăsare a tastei este emis un semnal sonor. Temperatura crește în crește de 1°C, de la 14°C la 24°C. Temperatura optimă a congelatorului este de -18°C. Temperaturile mai scăzute înseamnă un consum inutil de energie.
4. Pentru a confirma, atingeți orice tastă cu excepția tastei „B” (Congelator) sau setarea este confirmată automat după 5 secunde. Temperatura nu mai este afișată intermitent.

i AVERTISMENT: Factori care influențează temperaturile

Temperaturile din interior sunt influențate de următorii factori.

- ▶ Temperatura ambientală
- ▶ Frecvența de deschidere a ușii
- ▶ Cantitatea de alimente depozitate
- ▶ Instalarea aparatului

Funcția Super-Cool

Activați funcția Super-Cool dacă trebuie depozitată o cantitate mai mare de alimente (de exemplu, după cumpărare). Funcția Super-Cool accelerează răcirea alimentelor proaspete și protejează alimentele deja depozitate împotriva încălzirii nedorite. Când este pornită funcția, temperatura este de aproape +1 °C.

1. Dacă panoul este blocat, atingeți tasta „G” pentru a-l debloca.
2. Atingeți tasta „E” (Super-Cool).
3. Indicatorul „f” se aprinde și funcția este activată.

Prin repetarea pașilor de mai sus sau prin selectarea altei funcții, această funcție este dezactivată din nou.

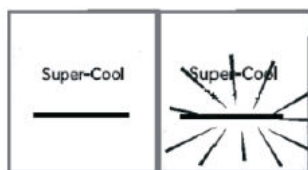

OBSERVAȚIE: Oprirea automată

Această funcție va fi dezactivată automat după ce a fost activă timp de aproximativ 4 ore.

Funcția Super-Freeze

Alimentele proaspete trebuie congelate complet cât mai rapid posibil. Astfel, sunt păstrate cele mai bune valori nutriționale, aspectul și gustul. Funcția Super-Freeze accelerează congelarea alimentelor proaspete și protejează alimentele deja depozitate împotriva încălzirii nedorite. Dacă trebuie să congelați o cantitate mare de alimente dintr-o dată, este recomandat să activați funcția Super-Freeze cu 24 de ore înainte de utilizarea spațiului de congelare. Când este pornită funcția, temperatura este de sub -24°C.

1. Dacă panoul este blocat, atingeți tasta „G” pentru a-l debloca.
2. Atingeți tasta „F” (Super-Freeze)
3. Indicatorul „g” se aprinde și funcția este activată.

Prin repetarea pașilor de mai sus sau prin selectarea altei funcții, această funcție este dezactivată din nou.

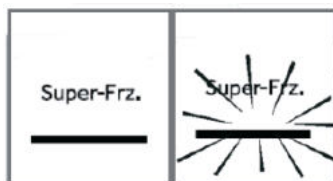



OBSERVAȚIE: Oprirea automată

Funcția Super-Freeze se va opri automat după ce a fost activă timp de aproximativ 50 de ore. În continuare, aparatul funcționează la temperatura setată anterior.

Funcția Holiday

Această funcție setează temperatura frigiderului permanent la 17 °C. Acest lucru permite menținerea închisă a ușii frigiderului gol, fără să se formeze miros sau mucegai - în timpul unei absențe de durată (de exemplu, în timpul concediului). Compartimentul congelatorului este liber pentru ca dvs. să-l setați.

1. Dacă panoul este blocat, atingeți tasta „G” pentru a-l debloca.
2. Atingeți tasta „E” (Super-Cool) timp de 3 secunde. Indicatorul „d” se aprinde și funcția este activată.

Prin repetarea pașilor de mai sus sau prin selectarea altei funcții, această funcție este dezactivată din nou.



AVERTISMENT!

În funcția Holiday, Setarea pentru pictogramele „Fruit&Veg, Super Cool sau Cool Drink, 0°C Fresh” din My Zone sunt oprite, iar temperatura din My Zone nu poate fi ajustată. Compartimentul frigiderului și My Zone vor afișa setarea anterioară după ieșirea din funcția Holiday.

Activați funcția Holiday; când temperatura ambiantă este mai mare de 17°C, temperatura din compartimentul frigiderului este menținută la aproximativ 17°C; când temperatura ambiantă este de 17°C sau mai mică, temperatura din compartimentul frigiderului poate ajunge până la temperatura ambiantă.

Sertarul My Zone

Compartimentul frigiderului este prevăzut cu un sertar My Zone. Sunt disponibile funcțiile următoare:

Funcția Fruit & Veg.

Această funcție este potrivită pentru depozitarea fructelor și legumelor proaspete.

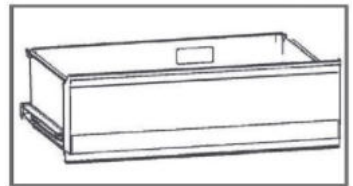



OBSERVAȚIE: Funcția Fruit & Veg.

Fructele sensibile la temperaturile joase, precum ananasul, avocado, bananele, greșfructurile și legumele precum cartofii, vinetele, fasolea, castraveții, dovleceii și roșiile, dar și brânza, nu trebui depozitate în sertarul My Zone.

Funcția 0°C Fresh

Această funcție setează temperatura din sertarul MyZone la 0°C. Potrivit pentru depozitarea alimentelor proaspete, cum ar fi carnea sau peștele. Majoritatea tipurilor de carne poate fi conservată mai bine la 0°C.



OBSERVAȚIE: Funcția 0°C Fresh

Datorită conținutului diferit de apă al cărnii, unele tipuri de carne cu mai multă umiditate vor fi congelate la temperaturi mai mici de 0 °C. Așadar, carnea „care tocmai a fost tăiată” trebuie depozitată în cutia My-Zone, la temperaturi de minimum 0°C.

Atunci când este activată funcția 0°C Fresh și când compartimentul frigiderului este setat sub nivelul 5, sertarul My Zone poate fi utilizat drept compartiment de răcire.

Super Cool (HFR3718ENMM/HFR3718ENMD/HFR3718ENMD(UK))

Această funcție permite depozitarea unor produse precum brânza, pastele proaspete și produsele lactate. Temperatura din compartimentul MyZone este setată la +2 °C.

Cool Drink (HFR 3718ENGB)

Această funcție permite depozitarea unor produse precum brânza, pastele proaspete și produsele lactate. Temperatura din compartimentul MyZone este setată la +2 °C.



OBSERVAȚIE: Sertarul MyZone

- ▶ Una dintre cele trei funcții ale compartimentului My Zone trebuie să fie activată întotdeauna.
- ▶ Pentru a reduce temperatura compartimentului frigiderului, utilizați funcția Super Cool sau Cool Drink. Pentru a crește temperatura, folosiți funcția Fruit & Veg.

Selectați funcția pentru cutia MyZone

1. Dacă panoul este blocat, atingeți tasta „G” pentru a-l debloca.
2. Atingeți secvențial „C” (MyZone) până când funcția „c” dorită se aprinde intermitent.
3. După câteva secunde, indicatorul „c” se va aprinde permanent și setarea este confirmată.



HFR3718ENMM/
HFR3718ENMD/
HFR3718ENMD(UK)



HFR3718ENGB

Depozitarea în compartimentul frigiderului

Mențineți temperatura frigiderului sub 5 °C.

- ▶ Alimentele fierbinți trebuie răcite la temperatura camerei înainte de a fi depozitate în aparat.
- ▶ Alimentele depozitate în frigider trebuie spălate și uscate înainte de depozitare.
- ▶ Alimentele care vor fi depozitate trebuie sigilate corespunzător pentru a evita modificarea mirosului sau a gustului.
- ▶ Nu depozitați cantități excesive de alimente. Lăsați spații între alimente pentru a permite trecerea fluxului de aer rece în jurul acestora, pentru o răcire mai bună și mai omogenă.
- ▶ Alimentele consumate zilnic trebuie depozitate în partea din față a raftului.
- ▶ Lăsați un spațiu între alimente și pereții interior, pentru a permite trecerea aerului. În special, nu depozitați alimente lipite de peretele din spate: alimentele pot îngheța pe peretele din spate. Evitați contactul direct dintre alimente (în special alimentele uleioase sau acide) și căptușeala interioară, deoarece uleiul/acidul poate eroda căptușeala interioară. Curățați reziduurile de ulei/acid atunci când le depistați.
- ▶ Alimentele congelate pot fi decongelate încet în compartimentul frigiderului. Astfel este economisită energie.
- ▶ Mirosurile neplăcute din interiorul frigiderului reprezintă un semn că ceva s-a vărsat și este necesară curățarea. Consultați secțiunea ÎNGRIJIRE ȘI CURĂȚARE.
- ▶ Alimentele diferite trebuie amplasate în zone diferite, în funcție de proprietățile acestora.

Depozitarea în compartimentul congelatorului

- ▶ Mențineți temperatura congelatorului la -18 °C.
- ▶ Cu 24 de ore înainte de congelare porniți funcția Super-Freeze; pentru cantități mici de alimente sunt suficiente 4–6 ore.
- ▶ Alimentele fierbinți trebuie răcite la temperatura camerei înainte de a fi depozitate în compartimentul congelatorului.
- ▶ Alimentele tăiate în bucăți mici vor congela mai repede și vor fi mai ușor de decongelat și gătit. Greutatea recomandată pentru fiecare bucată este de sub 2,5 kg.

- ▶ Este recomandată ambalarea alimentelor înainte de amplasarea lor în congelator. Exteriorul ambalajului trebuie să fie uscat pentru a evita lipirea pungilor între ele. Materialele folosite pentru ambalare trebuie să nu aibă miros, să fie etanșe, să nu fie otrăvitoare sau toxice.
- ▶ Pentru a evita expirarea perioadelor de depozitare, notați data congelării, limita în timp și denumirea alimentelor pe ambalaj în funcție de perioadele de depozitare ale diferitelor alimente.
- ▶ **AVERTIZARE!:** Produsele acide, alcaline și sarea etc. pot eroda suprafața interioară a congelatorului. Nu puneți alimentele care conțin aceste substanțe (de exemplu, pește marin) direct pe suprafața interioară. Apa sărată din congelator trebuie să fie curățată imediat.
- ▶ Nu depășiți perioadele de depozitare a alimentelor recomandate de producători. Scoateți din congelator numai cantitatea necesară de alimente.
- ▶ Consumați alimentele decongelate în scurt timp. Alimentele decongelate nu pot fi recongelate decât dacă sunt gătite, mai întâi. În caz contrar, acestea pot fi mai puțin comestibile.
- ▶ Nu încărcăți cantități excesive de alimente proaspete în compartimentul congelatorului. Consultați capacitatea de congelare a congelatorului – Vedeți DATELE TEHNICE sau datele de pe plăcuța de identificare.
- ▶ Alimentele pot fi depozitate în congelator la o temperatură de cel puțin -18 °C timp de 2-12 luni, în funcție de proprietăți (de ex. carnea: 3-12 luni, legumele: 6-12 luni)
- ▶ Atunci când congelați alimente proaspete, evitați contactul dintre acestea și alimentele deja congelate. Risc de decongelare!

În cazul depozitării alimentelor congelate comercial, urmați următoarele indicații:

- ▶ Urmați întotdeauna instrucțiunile producătorilor privind durata de timp în care puteți depozita alimentele. Nu depășiți aceste indicații!
- ▶ Încercați să păstrați durata de timp dintre cumpărare și depozitare cât mai mică posibil pentru a menține calitatea alimentelor.
- ▶ Cumpărați alimente congelate care au fost depozitate la o temperatură de -18 °C sau mai joasă.
- ▶ Evitați să cumpărați alimente care au gheață pe ambalaj - acest lucru indică faptul că produsele pot să fi fost decongelate parțial și recongelate într-un anumit moment; creșterile de temperatură afectează calitatea alimentelor.

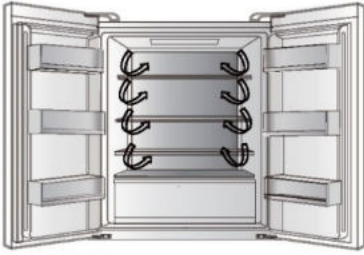

Flux de aer multiplu

1. Frigiderul este prevăzut cu un sistem cu flux de aer multiplu, prin care fluxurile de aer rece sunt asigurate la nivelul fiecărui raft. Acest lucru ajută la păstrarea unei temperaturi uniforme pentru a asigura faptul că alimentele dvs. sunt menținute proaspete pentru mai mult timp.

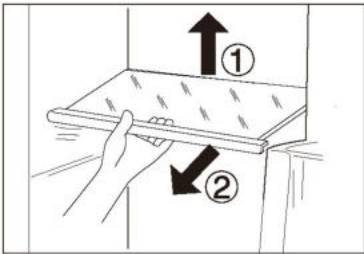

Rafturi ajustabile

1. Înălțimea rafturilor poate fi ajustată pentru a se potrivi nevoilor dvs. de depozitare.
2. Pentru re poziționarea unui raft, scoateți-l mai întâi prin ridicarea marginii din spate ① și tragerea sa în afară ②.
3. Pentru montarea la loc, așezați-l pe canalele de pe ambele părți și împingeți-l în cea mai din spate poziție, până când partea din spate a raftului este fixată în interiorul fantelor laterale.

Rafturi de ușă detașabile/suport pentru sticle

1. Rafturile de ușă pot fi demontate pentru curățare:
2. Puneți mâinile pe fiecare parte a suportului, ridicați-l în sus ① și scoateți-l ②.
3. Pentru introducerea raftului de ușă urmați pașii de mai sus în ordine inversă.

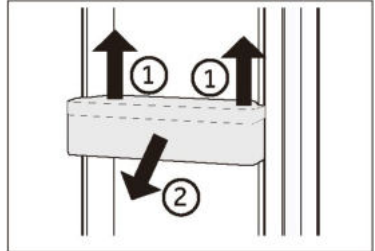

OPȚIONAL: Indicator temperatură OK

Indicatorul de temperatură OK poate fi utilizat pentru a determina temperaturi sub +4 °C. Reduceți treptat temperatura dacă semnul nu indică „OK”.

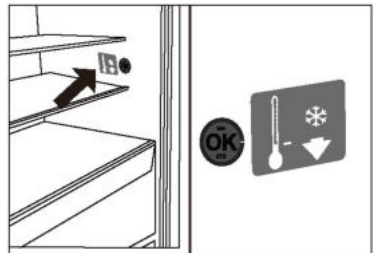

i OBSERVAȚIE:

Atunci când aparatul este pornit, poate dura până la 12 ore pentru a ajunge la temperaturile corecte.

Sertar superior detașabil pentru congelator

1. Trageți sertarul frigorific superior cât mai în afară posibil
2. Scoateți tava de congelare până când ajunge în poziția maximă, ridicați-o și scoateți-o.
3. Ridicați sertarul până când îl separați de suport, împingeți-l spre congelator și înclinați-l pentru a-l scoate.

Pentru introducerea sertarului urmați pașii de mai sus în ordine inversă.

Sertar inferior detașabil pentru congelator

1. Scoateți sertarul frigorific inferior cât mai în afară posibil
2. Ridicați sertarul până când îl separați de suport, împingeți-l spre congelator și înclinați-l pentru a-l scoate.

Pentru introducerea sertarului urmați pașii de mai sus în ordine inversă

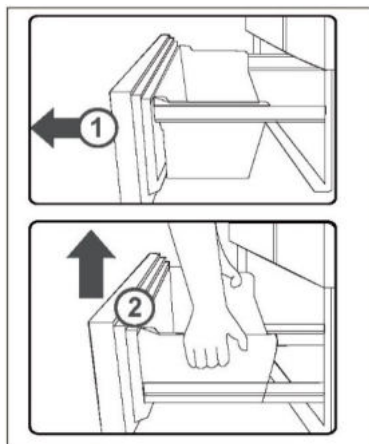
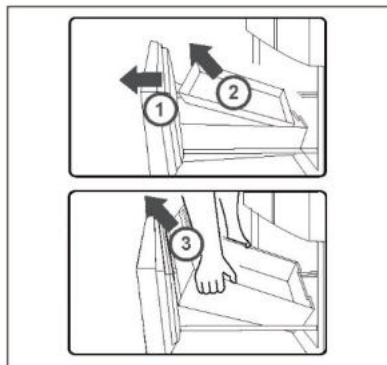

Becul

Becul interior cu LED se aprinde la deschiderea ușii. Performanța luminilor nu este afectată de nicio altă setare a aparatului.



Sfaturi de economisire a energiei

- ▶ Asigurați-vă că aparatul este ventilat corespunzător (consultați secțiunea INSTALARE).
- ▶ Nu instalați aparatul în lumina directă a soarelui sau în apropierea surselor de căldură (de ex., cuptoare, radiatoare).
- ▶ Evitați setarea temperaturilor neneesar de scăzute în aparat. Consumul de energie crește odată cu scăderea temperaturii setate în aparat.
- ▶ Funcții precum POWER-FREEZE consumă mai multă energie.
- ▶ Lăsați alimentele calde să se răcească înainte de a le amplasa în aparat.
- ▶ Deschideți ușa aparatului cât mai puțin și pentru o perioadă cât mai scurtă posibil.
- ▶ Nu umpleți excesiv aparatul, pentru a evita obstrucționarea fluxului de aer.
- ▶ Evitați prezența aerului în ambalajul alimentelor.
- ▶ Mențineți garniturile ușii curate astfel încât ușa să se închidă corect întotdeauna.
- ▶ Decongețați alimentele congelate în compartimentul de depozitare al frigiderului.
- ▶ Configurația pentru economisirea cea mai mare de energie necesită păstrarea sertarelor, cutiilor de alimente și rafturilor etc. în starea lor din fabrică, iar alimentele trebuie plasate cât mai departe posibil, fără a bloca orificiile de ieșire a aerului de pe conducta de aer.



AVERTISMENT!

Deconectați aparatul de la rețeaua de alimentare înainte de curățare.

Curățare

Curățați aparatul atunci când sunt depozitate puține alimente sau când acesta este gol. Aparatul trebuie curățat o dată la patru săptămâni pentru o întreținere corectă și pentru a preveni mirosurile neplăcute cauzate de mâncarea depozitată.



AVERTISMENT!

- ▶ Nu curățați aparatul cu perii aspre, cu perii de sârmă, cu detergent pulbere, benzină, acetat de amil, acetonă sau soluții organice similare, soluții acide sau alcaline. Curățați cu detergent special pentru frigider pentru a evita deteriorările.
- ▶ Nu pulverizați și nu spălați aparatul în timpul curățării.
- ▶ Nu folosiți pulverizarea cu apă sau aburi de apă în timpul curățării aparatului.
- ▶ Nu curățați rafturile reci din sticlă cu apă fierbinte. Schimbarea bruscă de temperatură poate face ca sticla să se spargă.
- ▶ Nu atingeți suprafața interioară a compartimentului de depozitare al congelatorului, în special cu mâinile ude, deoarece mâinile pot îngheța pe suprafață.
- ▶ În cazul încălzirii, verificați starea produselor congelate.

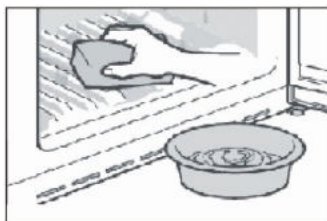

- ▶ Asigurați întotdeauna curățenia garniturii ușii.
- ▶ Curățați interiorul și carcasa aparatului cu un burete înmuiat în apă caldă și detergent neutru.
- ▶ 1. Este indicat să ștergeți interiorul și exteriorul frigiderului, inclusiv garniturile ușilor, raftul de pe ușă, rafturile din sticlă, cutiile și celelalte elemente, cu un prosop moale sau cu un burete înmuiat în apă caldă (puteți adăuga detergent neutru în apa caldă).
- ▶ 2. Dacă se varsă lichid, îndepărtați toate părțile contaminate, clătiți direct cu jet de apă, uscați-le și puneți-le înapoi în frigider.
- ▶ 3. Dacă se varsă alimente cu consistență cremoasă (cum ar fi smântâna, înghețata topită), vă rugăm să îndepărtați toate părțile contaminate, puneți-le în apă caldă la aproximativ 40 °C pentru o perioadă de timp, apoi clătiți-le cu jet de apă, uscați-le și puneți-le înapoi în frigider.
- ▶ 4. În cazul în care o parte mică sau o componentă este blocată în interiorul frigiderului (între rafturi sau sertare), utilizați o perie mică și moale pentru a o elibera. Dacă nu ați putut ajunge la piesa respectivă, contactați serviciul Haier
- ▶ Clătiți și uscați cu o cârpă moale.
- ▶ Nu curățați nicio parte a aparatului în mașina de spălat vase.
- ▶ Așteptați cel puțin 7 minute înainte de repornirea aparatului, deoarece pornirea frecventă poate deteriora compresorul.

Decongelarea

Decongelarea compartimentului frigiderului și congelatorului are loc automat, nefiind necesară intervenția manuală.

Înlocuirea becului LED



AVERTISMENT!

Nu înlocuiți becul LED de unul singur. Acesta trebuie înlocuit de producător sau de un agent de service autorizat.

Becul are un LED ca sursă de lumină a acestuia au un consum redus de energie și o durată mare de viață. În cazul în care există anormalități, contactați serviciul pentru clienți. Consultați secțiunea SERVICIU PENTRU CLIEŢI.

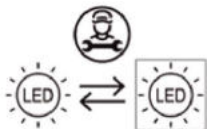

Sursă de lumină (numai cu LED) care poate fi înlocuită de către un profesionist.

Acest produs conține o sursă de lumină cu clasa de eficiență energetică G.

| Compartiment | Tensiune | Clasa de eficiență energetică | Model |
|----------------------------------|----------|-------------------------------|--|
| Lampă cu LED-uri pentru frigider | 12V | G | HFR3718ENMM HFR3718ENMD HFR3718ENGB HFR3718ENMD(UK) |

Neutilizare pentru o perioadă lungă de timp

Dacă aparatul nu este utilizat pe o perioadă extinsă de timp și nu veți folosi funcția Holiday pentru frigider:

- ▶ Scoateți alimentele.
- ▶ Deconectați cablul de alimentare.
- ▶ Curățați aparatul conform descrierii de mai sus.
- ▶ Țineți ușile congelatorului deschise pentru a preveni apariția mirosurilor neplăcute în interior.



OBSERVAȚIE:

Oprii aparatul numai dacă este strict necesar.

Mutarea aparatului

1. Scoateți toate alimentele și deconectați aparatul.
2. Securizați rafturile și restul părților mobile din frigider și congelator cu bandă adezivă.
3. Nu înclinați frigiderul la mai mult de 45°, pentru a evita deteriorarea sistemului frigorific.



OBSERVAȚIE:

- ▶ Nu ridicați aparatul de mânăre.
- ▶ Nu poziționați niciodată aparatul orizontal pe sol.

Multe probleme care pot apărea pot fi rezolvate de dvs., fără a fi necesare cunoștințe specifice. În cazul unei probleme, verificați toate posibilitățile prezentate și urmați instrucțiunile de mai jos înainte de a contacta serviciul post-vânzări. Consultați secțiunea **SERVICIU PENTRU CLIEŢI**.



AVERTISMENT!

- ▶ Înainte de întreținere, dezactivați aparatul și deconectați ștecărul de la rețeaua de alimentare.
- ▶ Echipamentele electrice trebuie depanate numai de către specialiști calificați în domeniul electric, deoarece reparațiile necorespunzătoare pot provoca daune indirecte considerabile.
- ▶ Un articol furnizat deteriorat trebuie înlocuit numai de către producător, agentul său de service sau persoane calificate similare, pentru a evita orice pericol.

| Problemă | Cauză posibilă | Soluție posibilă |
|---|--|--|
| Compresorul nu funcționează. | <ul style="list-style-type: none"> • Ștecărul de alimentare nu este conectat la priza de alimentare. • Aparatul este în ciclul de decongelare | <ul style="list-style-type: none"> • Conectați ștecărul de alimentare. • Acest lucru este normal în cazul unei decongelări automate |
| Aparatul pornește frecvent sau pentru o perioadă prea mare de timp. | <ul style="list-style-type: none"> • Temperatura interioară sau exterioră este prea ridicată. • Aparatul a fost deconectat de la energia electrică pentru o perioadă de timp. • O ușă a aparatului nu este închisă etanș. • Ușa a fost deschisă prea des sau pentru o perioadă prea lungă de timp. • Setarea temperaturii pentru compartimentul congelatorului este prea joasă. | <ul style="list-style-type: none"> • În acest caz, este normal ca aparatul să funcționeze mai mult timp. • În mod normal, durează între 8 și 12 ore ca aparatul să se răcească complet. • Închideți ușa/sertarul și asigurați-vă că aparatul este amplasat pe o suprafață dreaptă și că nu există vreun aliment sau recipient care să deranjeze ușa. • Nu deschideți ușa/sertarul prea des. • Setati temperatura la un valoare mai ridicată până când este obținută o temperatură satisfăcătoare a frigiderului. Durează 24 de ore ca temperatura frigiderului să se stabilizeze. |

| Problemă | Cauză posibilă | Soluție posibilă |
|---|--|--|
| | <ul style="list-style-type: none"> Garnitura ușii este murdară, uzată, crăpată sau așezată incorect. Circulația necesară a aerului nu este garantată. | <ul style="list-style-type: none"> Curățați garnitura ușii/sertarului sau înlocuiți-o prin serviciul pentru clienți. Asigurați o ventilație adecvată. |
| Interiorul frigiderului este murdar și/sau miroase. | <ul style="list-style-type: none"> Interiorul frigiderului necesită curățare. Sunt depozitate alimente cu miros puternic în frigider. | <ul style="list-style-type: none"> Curățați interiorul frigiderului. Ambalați bine alimentele. |
| În interiorul aparatului nu este suficient de rece. | <ul style="list-style-type: none"> Temperatura setată este prea ridicată. Au fost depozitate alimente prea calde. Au fost depozitate prea multe alimente în același timp. Produsele sunt prea apropiate între ele. O ușă/un sertar al aparatului nu este închis etanș. Ușa/sertarul a fost deschis prea des sau pentru o perioadă prea mare de timp. | <ul style="list-style-type: none"> Resetați temperatura. Răciți întotdeauna produsele înainte de a le depozita. Depozitați întotdeauna cantități mici de alimente. Lăsați un spațiu liber între mai multe alimente pentru a permite trecerea aerului. Închideți ușa/sertarul. Nu deschideți ușa/sertarul prea des. |
| În interiorul aparatului este prea rece. | <ul style="list-style-type: none"> Temperatura setată este prea joasă. Funcția Super Frz/ Super Cool este activată sau este activă de prea mult timp. | <ul style="list-style-type: none"> Resetați temperatura. Opriti funcția Super Frz/ Super Cool |
| Se formează umezeală în interiorul compartimentului frigiderului. | <ul style="list-style-type: none"> Climatul este prea călduros și prea umed. O ușă/un sertar al aparatului nu este închis etanș. Ușa/sertarul a fost deschis prea des sau pentru o perioadă prea mare de timp. Recipientele cu alimente sau lichide sunt lăsate deschise. | <ul style="list-style-type: none"> Creșteți temperatura. Închideți ușa/sertarul. Nu deschideți ușa/sertarul prea des. Lăsați alimentele fierbinți să se răcească la temperatura camerei și acoperiți alimentele și lichidele. |

| Problemă | Cauză posibilă | Soluție posibilă |
|--|---|---|
| Umezeala se acumulează pe suprafața exterioară a frigiderului sau între uși/ușă și sertar. | <ul style="list-style-type: none"> • Climatul este prea călduros și prea umed. • Ușa nu este închisă etanș. Aerul rece din aparat și aerul cald din exterior formează condens. | <ul style="list-style-type: none"> • Acest lucru este normal într-un climat umed și se va modifica atunci când umiditatea va scădea. • Asigurați-vă că ușa/sertarul este închis etanș. |
| Gheață solidă în compartimentul congelatorului. | <ul style="list-style-type: none"> • Produsele nu au fost ambalate corespunzător. • O ușă/un sertar al aparatului nu este închis etanș. • Ușa/sertarul a fost deschis prea des sau pentru o perioadă prea mare de timp. • Garnitura ușii/sertarului este murdară, uzată, crăpată sau așezată incorect. • Ceva din interior împiedică închiderea corespunzătoare a ușii/sertarului. | <ul style="list-style-type: none"> • Ambalați întotdeauna bine produsele. • Închideți ușa/sertarul. • Nu deschideți ușa/sertarul prea des. • Curățați garnitura ușii/sertarului sau înlocuiți-o cu una nouă. • Repoziționați rafturile, rafturile de ușă sau recipientele interne pentru a permite închiderea ușii/sertarului. |
| Lateralele dulapului și garnitura ușii se încălzesc. | • - | • Acest lucru este normal. |
| Aparatul emite sunete anormale. | <ul style="list-style-type: none"> • Aparatul nu se află pe o suprafață dreaptă. • Aparatul atinge unele obiecte din jurul acestuia. | <ul style="list-style-type: none"> • Reglați suportul pentru a aduce aparatul la același nivel. • Îndepărtați obiectele din jurul aparatului. |
| Se aude un sunet similar cu cel al apei care curge. | • - | • Acest lucru este normal. |
| Veți auzi o alarmă sonoră. | • Ușa compartimentului de depozitare al frigiderului este deschisă. | • Închideți ușa. |
| Veți auzi un zumzet slab. | • Sistemul anti-condens este în funcțiune | • Acesta împiedică formarea condensului și este normal |

| Problemă | Cauză posibilă | Soluție posibilă |
|---|--|--|
| Iluminarea interioară sau sistemul de răcire nu funcționează. | <ul style="list-style-type: none"> • Ștecărul de alimentare nu este conectat la priza de alimentare. • Sursa de alimentare nu este intactă. • Becul cu LED este defect. | <ul style="list-style-type: none"> • Conectați ștecărul de alimentare. • Verificați sursa de alimentare cu energie electrică din cameră. Contactați compania locală de electricitate! • Contactați serviciul de depanare pentru înlocuirea becului. |

Pentru contactarea asistenței tehnice, vizitați site-ul nostru web:

<https://corporate.haier-europe.com/en/>

La secțiunea „website” alegeți marca produsului dvs. și țara dvs. Veți fi redirecționat către website-ul specific unde puteți găsi numărul de telefon și formularul de contactare a asistenței tehnice.

Pană de curent

În cazul unei pene de curent, alimentele ar trebui să rămână reci timp de aproximativ 5 ore. Urmați aceste sfaturi în cazul unei pene de curent prelungite, în special pe timpul verii:

- ▶ Deschideți ușa/sertarul de cât mai puține ori posibil.
- ▶ Nu puneți alimente adiționale în aparat în timpul unei pene de curent.
- ▶ În cazul în care știți că se va produce o pană de curent, iar durata acesteia va fi mai mare de 5 ore, faceți cuburi de gheață și puneți-le într-un recipient în partea de sus a compartimentului frigiderului.
- ▶ Imediat după întreruperea energiei electrice este necesară inspectarea produselor.
- ▶ Dat fiind faptul că temperatura din frigider va crește în timpul unei pene de curent sau în cazul altei defecțiuni, perioada de depozitare și calitatea alimentelor comestibile vor fi reduse. Alimentele care se decongelează trebuie consumate sau gătite și recongelate (unde este cazul) cât mai curând după aceea, pentru a preveni apariția riscurilor pentru sănătate.

Funcția de memorare în timpul penei de curent

După restabilirea alimentării cu energie electrică, aparatul continuă să funcționeze cu setările stabilite înaintea penei de curent.

Despachetare



AVERTISMENT!

- ▶ Aparatul este greu. Manevrați-l întotdeauna cu cel puțin două persoane.
- ▶ Țineți toate materialele de ambalare la distanță de copii și eliminați-le într-un mod ecologic.
- ▶ Scoateți aparatul din ambalaj.
- ▶ Îndepărtați toate materialele de ambalare.

Condiții ambientale

Temperatura camerei trebuie să fie cuprinsă întotdeauna între 10 °C și 43 °C, deoarece poate influența temperatura din interiorul aparatului și consumul de energie al acestuia. Nu instalați aparatul în apropierea altor aparate care emit căldură (cuptoare, frigidere) fără izolare.

Recomandare în ceea ce privește spațiul

Spațiul recomandat (mm) la deschiderea ușii:

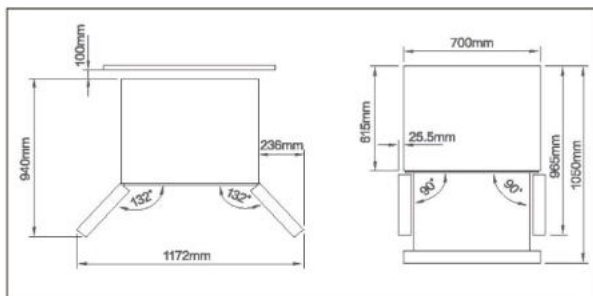

Secțiune transversală ventilare

Pentru a obține o ventilare suficientă a aparatului din motive de siguranță, trebuie respectate informațiile legate de secțiunile transversale ale ventilării necesare.

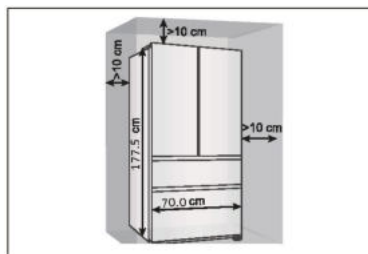

Alinierea aparatului

Aparatul trebuie amplasat pe o suprafață dreaptă și solidă.

1. Înclinați frigiderul ușor înapoi.
 2. Reglați picioarele la nivelul dorit.
- Asigurați-vă că distanța până la peretele de pe partea balamalei este de cel puțin 10 cm pentru ca ușa să se deschidă corect.

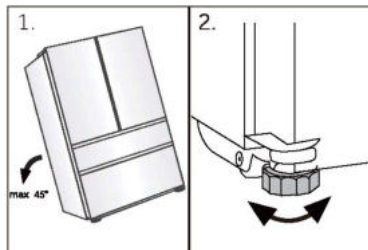

i Observație:

Aparat de sine stătător: acest aparat frigorific nu este destinat utilizării ca aparat încorporabil

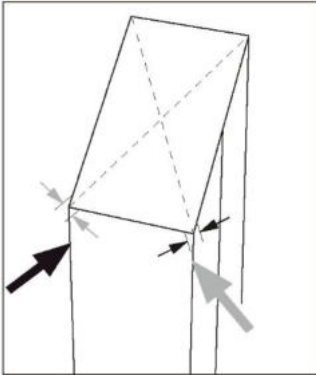

3. Stabilitatea poate fi verificată împingând alternativ pe diagonală. Balansarea ușoară trebuie să fie aceeași în ambele direcții. În caz contrar, cadrul se poate încovoia; drept rezultat pot apărea pierderi pe la garniturile ușii. Înclinarea ușoară spre spate favorizează închiderea ușilor.

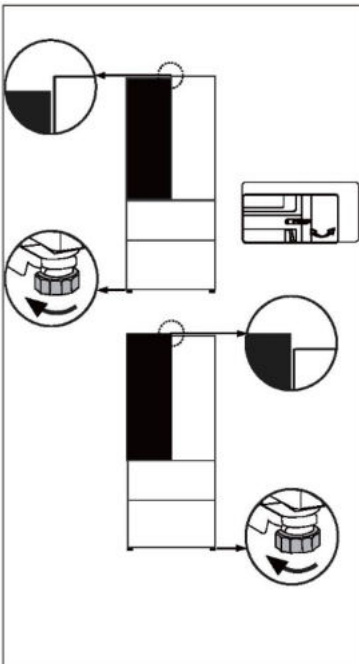

Reglarea fină a ușilor

Dacă ușile nu sunt la același nivel, această nepotrivire poate fi remediată prin următoarele metode:

Utilizarea piciorului reglabil/balama reglabilă

Rotiți piciorul reglabil sau balama reglabilă în direcția săgeții pentru a ridica sau coborî piciorul. Balamalele reglabile pot fi reglate cu o cheie imbus de 6 mm.

Contactați serviciul post-vânzări, dacă este necesar.

i Observație:

În timpul utilizării viitoare a frigiderului, fenomenul de nealiniere a ușilor poate apărea ca urmare a greutateii alimentelor depozitate. În acest caz, ajustați în consecință prin metodele de mai sus.

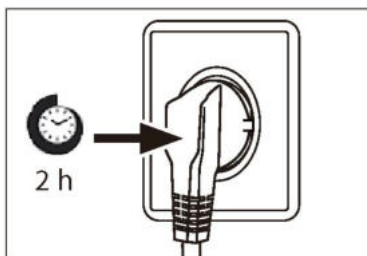

Timpul de așteptare

Uleiul de ungere fără întreținere este amplasat în capsula compresorului. Uleiul respectiv poate trece prin sistemul cu țevi închis în timpul transportării înclinat. Înainte de conectarea aparatului la sursa de alimentare, trebuie să așteptați cel puțin 2 ore pentru ca uleiul să curgă înapoi în capsulă.

Conexiunea electrică

Înainte de fiecare conexiune verificați dacă:

- ▶ sursa de alimentare, priza și siguranța sunt conforme cu plăcuța cu date tehnice.
- ▶ priza de alimentare este legată la împământare și nu este de tip prize multiple sau prelungitor.
- ▶ ștecărul și priza de alimentare sunt strict conforme.

Conectați ștecărul la o priză de la domiciliu instalată corespunzător.



AVERTISMENT!

Pentru evitarea riscurilor, cablul de alimentare deteriorat trebuie înlocuit prin serviciul pentru clienți (consultați fișa de garanție).

Fișa de produs conform reglementării UE nr. 2019/2016

| | |
|---|---|
| Marca | Haier |
| Numele/identificatorul modelului | HFR3718ENMM HFR3718ENMD HFR3718ENGB HFR3718ENMD(UK) |
| Categoria modelului | Combină frigorifică |
| Clasa de eficiență energetică | E |
| Consumul anual de energie (kWh/an) (1) | 287 |
| Volumul total (l) | 402 |
| Volumul compartimentului frigiderului (l) | 209 |
| Volumul compartimentului congelatorului (l) | 140 |
| Volumul compartimentului de răcire l) | 53 |
| Clasificarea prin stele |  |
| Sistem fără îngheț | Da |
| Capacitatea de congelare (kg/24 h) | 10 |
| Evaluare temperatură (2) | SN-N-ST-T |
| Clasa de emisii sonore și emisii de zgomote acustice aeropurtate (db(A) re 1pW) | C(37) |
| Timpu necesar creșterii temperaturii (h) | 12 |
| Tipul aparatului | de sine stătător |

Explicații:

- Da, prezentate
- (1) Pe baza rezultatelor testului de conformitate cu standardele, cu o durată de peste 24 de ore. Consumul real depinde de utilizarea și locația aparatului.
 - (2) Evaluare temperatură SN: Acest aparat este destinat utilizării la o temperatură ambientală cuprinsă între + 10 °C și +32 °C
 Evaluare temperatură N: Acest aparat este destinat utilizării la o temperatură ambientală cuprinsă între + 16 °C și +32 °C
 Evaluare temperatură ST: Acest aparat este destinat utilizării la o temperatură ambientală cuprinsă între + 16 °C și +38 °C
 Evaluare temperatură T: Acest aparat este destinat utilizării la o temperatură ambientală cuprinsă între + 16 °C și +43 °C

Date tehnice suplimentare

| | |
|---------------------------|---------------------|
| Tensiune/Frecvență | 220-240 V ~ / 50 Hz |
| Curentul de intrare (A) | 1,8 |
| Siguranța principală (A) | 15 |
| Agent de răcire/cantitate | R600a/58 g |
| Dimensiuni (Î/L/A în mm) | 1775/700/675 |

Vă recomandăm să apelați la serviciul pentru clienți Haier și să utilizați piese de schimb originale.

Dacă aveți o problemă cu aparatul, consultați mai întâi secțiunea DEPANARE.

Dacă nu găsiți nicio soluție acolo, contactați

- ▶ distribuitorul local sau
- ▶ Centrul nostru european de servicii telefonice (vedeți numerele de telefon enumerate mai jos) sau
- ▶ zona Service și Asistență pe www.haier.com, unde puteți activa cererea de service
- ▶ și găsi, de asemenea, întrebări frecvente.

Pentru contactarea serviciului nostru, asigurați-vă că aveți următoarele date. Informațiile pot fi găsite pe plăcuța cu date tehnice.

Model _____

Nr. serie _____

De asemenea, verificați și fișa de garanție furnizată cu produsul, în cazul garanției.

| Centrul european de servicii telefonice | | |
|---|------------------|---|
| Țara* | Număr de telefon | Costuri |
| Haier Italy (IT) | 199 100 912 | |
| Haier Spain (ES) | 902 509 123 | |
| Haier Germany (DE) | 0180 5 39 39 99 | <ul style="list-style-type: none"> • 14 Ct/min de pe telefon fix • max 42 Ct/Min de pe mobil |
| Haier Austria (AT) | 0820 001 205 | <ul style="list-style-type: none"> • 14,53 Ct/min de pe telefon fix • max 20 Ct/Min de pe toate celelalte |
| Haier United Kingdom (UK) | 0333 003 8122 | |
| Haier France (FR) | 0980 406 409 | |

* Pentru alte țări, consultați www.haier.com

Haier Europe Trading S.r.l

Filiala Marea Britanie

Westgate House, Westgate, Ealing

Londra, W5 1YY

*Durata garanției aparatului frigorific:

Garanția minimă este de: 2 ani pentru țările din UE, 3 ani pentru Turcia, 1 an pentru Marea Britanie, 1 an pentru Rusia, 3 ani pentru Suedia, 2 ani pentru Serbia, 5 ani pentru Norvegia, 1 an pentru Maroc, 6 luni pentru Algeria, Tunisia nu necesită nicio garanție legală.

* Perioada de piese de schimb pentru repararea aparatului:

Termostatele, senzorii de temperatură, plăcile cu circuite imprimate și sursele de lumină sunt disponibile timp de o perioadă minimă de șapte ani de la punerea pe piață a ultimei unități a modelului.

Mânerele de uși, balamalele de uși, tăvile și coșurile, timp de o perioadă minimă de șapte ani, iar garniturile de uși timp de o perioadă minimă de 10 ani de la punerea pe piață a ultimei unități a modelului.

*Pentru mai multe informații despre produs, vă rugăm consultați

<https://eprel.ec.europa.eu/> sau scanați codul QR de pe eticheta energetică furnizată cu aparatul.

| | | |
|------------------------------------|--------------------------------|----|
| <u>5 Bezpečnostné informácie</u> | Pred prvým použitím | 6 |
| | Inštalácia | 6 |
| | Každodenné používanie | 7 |
| <u>10 Určené použitie</u> | | |
| <u>11 Opis výrobku</u> | | |
| <u>12 Ovládací panel</u> | | |
| <u>13 Použitie</u> | Uzamknutie a odomknutie panela | 13 |
| | Režim Auto Set | 14 |
| | Regulácia teploty chladničky | 15 |
| | Úprava teploty mrazničky | 15 |
| | Funkcia Super Cool | 16 |
| | Funkcia Super Freeze | 16 |
| | Funkcia My Zone | 17 |
| | Funkcia Holiday | 17 |
| <u>21 Vybavenie</u> | | |
| <u>23 Tipy na úsporu energie</u> | | |
| <u>24 Starostlivosť a čistenie</u> | | |
| <u>26 Riešenie problémov</u> | | |
| <u>30 Inštalácia</u> | | |
| <u>33 Technické údaje</u> | | |
| <u>35 Zákaznícky servis</u> | | |

Ďakujeme za zakúpenie produktu Haier.

Pred použitím tohto spotrebiča si pozorne prečítajte tieto pokyny. Pokyny obsahujú dôležité informácie, ktoré vám pomôžu vyťažiť zo spotrebiča maximum a zaistia bezpečnú a správnu inštaláciu, používanie a údržbu.

Túto príručku uschovajte na vhodnom mieste, aby ste si mohli kedykoľvek prečítať pokyny na bezpečné a správne používanie spotrebiča.

Ak spotrebič predávate, darujete alebo ho nechávate v domácnosti po odšťahovaní, nezabudnite s ním novému vlastníkovi odovzdať aj túto príručku, aby sa mohol oboznámiť so spotrebičom a bezpečnostnými upozoreniami.

Príslušenstvo

Skontrolujte príslušenstvo a dokumentáciu podľa tohto zoznamu:



Energetický štítok



Záručný list



Nálepka „OK“
Návod na použitie



Stručná príručka



VAROVANIE – Dôležité bezpečnostné informácie



POZNÁMKA – Všeobecné informácie a tipy



Informácie o životnom prostredí



Likvidácia

Pomáhajte chrániť životné prostredie a zdravie ľudí. Obal vyhodte do vhodných nádob na recykláciu. Pomáhajte recyklovať odpad z elektrických a elektronických prístrojov. Spotrebiče označené týmto symbolom nelikvidujte s domácim odpadom. Výrobok odneste do miestneho recyklačného strediska alebo kontaktujte mestský úrad.



VAROVANIE!

Nebezpečenstvo poranenia alebo zadusenía!

Chladivá a plyny sa musia likvidovať profesionálnym spôsobom. Pred správnu likvidáciou sa uistite, že nie je poškodené potrubie okruhu chladiva. Spotrebič odpojte od elektrickej siete. Odrežte a zlikvidujte napájací kábel. Vyberte podnosy a zásuvky, ako aj západku a tesnenie dverí, aby ste zabránili zatvoreniu detí a domácich zvierat vnútri spotrebiča.

Pred prvým zapnutím spotrebiča si prečítajte nasledujúce bezpečnostné pokyny:



VAROVANIE!

Pred prvým použitím

- ▶ Uistite sa, že sa spotrebič pri preprave nepoškodil.
- ▶ Odstráňte všetky obaly a uložte ich mimo dosahu detí.
- ▶ Pred inštaláciou spotrebiča počkajte najmenej dve hodiny, aby sa zabezpečila plná účinnosť chladiaceho okruhu.
- ▶ Spotrebič musia prenášať minimálne dve osoby, pretože je ťažký.

Inštalácia

- ▶ Spotrebič musí byť umiestnený na dobre vetranom mieste. Nad spotrebičom a v jeho okolí musíte zabezpečiť minimálne 10 cm priestor.
- ▶ Spotrebič nikdy neumiestňujte na vlhké miesto ani na miesto, kde by mohla striekať voda. Postriekania vodou a škvrny vyčistite a osušte mäkkou čistou handričkou.
- ▶ Spotrebič neinštalujte na priame slnečné svetlo ani do blízkosti zdrojov tepla (napr. kachle, ohrievače).
- ▶ Spotrebič nainštalujte a vyrovnajte na mieste, ktoré je vhodné svojou veľkosťou a využitím.
- ▶ Vetracie otvory v spotrebiči alebo v zabudovanej konštrukcii udržiajte bez prekážok.
- ▶ Uistite sa, že elektrické údaje na typovom štítku sa zhodujú s údajmi pre vašu sieť. V opačnom prípade kontaktujte elektrikára.
- ▶ Spotrebič je napájaný zo siete 220-240 VAC/50 Hz. Abnormálne kolísanie napätia môže spôsobiť, že sa spotrebič nezapne, poškodí sa regulátor teploty alebo kompresor alebo sa môže pri prevádzke vyskytnúť neobvyklý hluk. V takom prípade musíte namontovať automatický regulátor.
- ▶ Nepoužívajte adaptéry s viacerými zásuvkami ani predlžovacie káble.
- ▶ Na zadnú stranu spotrebiča neumiestňujte rozvodné prenosné zásuvky ani prenosné zdroje napájania.
- ▶ Uistite sa, že napájací kábel nie je zachytený v chladničke. Na napájací kábel nestúpajte.



VAROVANIE!

- ▶ Použite samostatnú uzemnenú zásuvku, aby k nej bol zabezpečený jednoduchý prístup. Spotrebič musí byť uzemnený.
Len pre Spojené kráľovstvo: Napájací kábel spotrebiča je vybavený 3-vodičovou (uzemňovacou) zástrčkou, ktorá sa vsúva do štandardnej 3-vodičovej (uzemnenej) zásuvky. Tretí kolík (uzemnenie) nikdy neodrezávajte ani neodstraňujte.
Po inštalácii spotrebiča musí byť zástrčka prístupná.

- ▶ Nepoškodte chladiaci okruh.

Každodenné používanie

- ▶ Deti staršie ako 8 rokov a osoby s obmedzenými fyzickými, zmyslovými alebo duševnými schopnosťami alebo nedostatkom skúseností či vedomostí môžu tento spotrebič používať pod dohľadom, resp. po poučení a oboznámení sa s bezpečným spôsobom používania a porozumení možným nebezpečenstvám.
- ▶ Deti vo veku od 3 do 8 rokov môžu do chladiacich spotrebičov nakladať a vykladať potraviny, nesmú ich však čistiť ani inštalovať.
- ▶ Deťom do 3 rokov nedovoľte, aby sa priblížili ku spotrebiču, pokiaľ nie sú pod neustálym dohľadom.
- ▶ Deti sa so spotrebičom nesmú hrať.
- ▶ Ak do blízkosti spotrebiča uniká studený plyn alebo iný horľavý plyn, zatvorte ventil unikajúceho plynu, otvorte dvere a okná a neodpájajte zástrčku napájacieho kábla chladničky ani iného zariadenia.
- ▶ Všimnite si, že spotrebič je nastavený na prevádzku v špecifickom klimatickom pásme 10 až 43 °C. Spotrebič možno nebude fungovať správne, ak sa ponechá dlho v prostredí s teplotou, ktorá je vyššia alebo nižšia než je uvedený rozsah.
- ▶ Na chladničku neumiestňujte nestabilné predmety (ťažké predmety, nádoby naplnené vodou), aby nedošlo k zraneniu osôb následkom pádu alebo úrazu elektrickým prúdom po kontakte s vodou.
- ▶ Neťahajte za police vo dverách. Dvere by sa mohli skriviť, stojan na fľaše odtrhnúť alebo by sa spotrebič mohol prevrátiť.
- ▶ Dvere otvárajte a zatvárajte iba pomocou rukovätí. Medzera medzi dverami a medzi dverami a skrinkou je veľmi úzka. Do týchto priestorov nesiahajte, aby nedošlo k pricviknutiu prstov. Dvere chladničky otvárajte alebo zatvárajte iba vtedy, ak v rozsahu pohybu dverí nestoja žiadne deti.



VAROVANIE!

- ▶ V spotrebiči ani v jeho blízkosti neskladujte a nepoužívajte horľavé, výbušné alebo korozívne materiály.
- ▶ V spotrebiči neskladujte lieky, baktérie ani chemické látky. Tento spotrebič je spotrebič pre domácnosť. Neodporúča sa skladovať materiály, ktoré vyžadujú presné teploty.
- ▶ V mrazničke nikdy neskladujte tekutiny vo fľašiach alebo v plechovkách (okrem liehovín s vysokým obsahom alkoholu), najmä sytené nápoje, pretože tieto počas mrazenia prasknú.
- ▶ Ak došlo v mrazničke k ohrevu, skontrolujte stav potravín.
- ▶ V chladiacom priestore nenastavujte zbytočne nízku teplotu. Pri vysokých nastaveniach sa môžu vyskytnúť mínusové teploty. Pozor: Fľaše môžu prasknúť!
- ▶ Zmrazených potravín sa nedotýkajte mokrymi rukami (nasadte si rukavice). Najmä nekonzumujte nanuky ihneď po vybratí z mrazničky. Existuje riziko primrznutia alebo vytvorenia pluzgierov z mrazu. PRVÁ pomoc: ihneď umiestnite pod tečúcu studenú vodu. Neodstraňujte ťahaním!
- ▶ Počas prevádzky sa nedotýkajte vnútorného povrchu priestoru mrazničky, najmä nie mokrymi rukami, pretože by vám mohli ruky primrznúť k povrchu.
- ▶ V prípade prerušenia napájania alebo pred čistením odpojte spotrebič zo zásuvky. Pred opätovným zapnutím spotrebiča počkajte najmenej 7 minút, pretože časté štartovanie môže poškodiť kompresor.
- ▶ Vo vnútri boxov spotrebiča, ktoré slúžia na skladovanie potravín, nepoužívajte elektrické zariadenia, pokiaľ ich používanie neschválil výrobca.
Údržba/čistenie
- ▶ Keď čistenie a údržbu vykonávajú deti, nenechávajú ich bez dozoru.
- ▶ Pred vykonávaním akejkoľvek bežnej údržby odpojte spotrebič od elektrickej siete. Pred opätovným zapnutím spotrebiča počkajte najmenej 7 minút, pretože časté štartovanie môže poškodiť kompresor.

**VAROVANIE!**

- ▶ Pri odpájaní spotrebiča chyťte zástrčku, nie kábel.
- ▶ Spotrebič nečistite tvrdými kefami, drôtenými kefami, čistiacim práškom, benzínom, amylacetátom, acetónom ani podobnými organickými roztokmi, kyselinami ani zásadami. Čistite pomocou špeciálneho čistiaceho prostriedku na chladničky, aby ste zabránili poškodeniu.
- ▶ Námrazu a ľad nezoškrabávajte ostrými predmetmi. Nepoužívajte spreje, elektrické ohrievače ako ohrievač, sušič vlasov, parné čističe alebo iné zdroje tepla, aby nedošlo k poškodeniu plastových častí.
- ▶ Na urýchlenie odmrazovania nepoužívajte mechanické nástroje ani iné prostriedky s výnimkou tých, ktoré odporúča výrobca.
- ▶ Ak je poškodený vonkajší napájací kábel, v záujme eliminácie akéhokolvek rizika ho musí vymeniť výrobca, jeho servisný zástupca alebo rovnako kvalifikovaná osoba.
- ▶ Spotrebič sa nepokúšajte sami opravovať, rozoberať alebo upravovať. V prípade opravy kontaktujte náš zákaznícky servis.
- ▶ Aspoň raz za rok odstráňte prach zo zadnej strany jednotky, aby ste predišli nebezpečenstvu požiaru a zvýšenej spotrebe energie.
- ▶ Počas čistenia na spotrebič nestriekajte ani ho neoplachujte.
- ▶ Na čistenie spotrebiča nepoužívajte prúd vody ani paru.
- ▶ Studené sklenené poličky neumývajte horúcou vodou. Náhla zmena teploty môže spôsobiť rozbitie skla.

Informácie o chladiacom plyne**VAROVANIE!**

Spotrebič obsahuje horľavé chladivo IZOBUTÁN (R600a). Uistite sa, že sa počas prepravy alebo inštalácie nepoškodil chladiaci okruh. Unikajúce chladivo môže spôsobiť poranenie očí alebo vznietenie. Ak došlo k poškodeniu, udržiajte zdroje otvoreného ohňa mimo dosahu, dôkladne vyvetrajte miestnosť a nepripájajte ani neodpájajte napájací kábel spotrebiča alebo akéhokolvek iného spotrebiča. Informujte zákaznícky servis.

V prípade, že sa dostane chladivo do kontaktu s očami, ihneď ich vypláchnite pod tečúcou vodou a okamžite kontaktujte očného lekára.

Určené použitie

Tento spotrebič je určený na chladenie a mrazenie potravín. Bol navrhnutý výhradne na použitie v domácnostiach a podobných aplikáciách, ako sú kuchynské priestory pre zamestnancov v obchodoch, kanceláriách a iných pracovných prostrediach; vo farmárskych domoch, pre zákazníkov v hoteloch, motelloch a iných obytných priestoroch, ako aj pre zákazníkov ubytovacích a stravovacích služieb. Nie je určený na komerčné ani priemyselné použitie.

Zmeny alebo úpravy spotrebiča nie sú povolené. Neúmyselné použitie môže spôsobiť nebezpečenstvo a stratu nárokov na záruku.

Normy a smernice a

Tento výrobok spĺňa požiadavky všetkých príslušných smerníc ES s príslušnými harmonizovanými normami a normami v UK, ktoré umožňujú použitie označenia CE a UKCA.



POZOR!

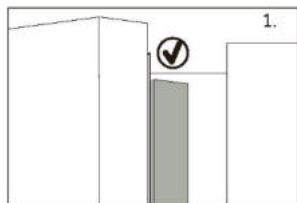

Keď zatvoríte dvere, zvislá lišta na ľavých dverách by mala byť ohnutá dovnútra (1).

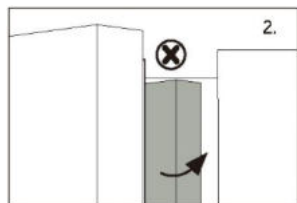

Ak sa pokúsite zatvoriť ľavé dvere a zvislá lišta dverí nie je ohnutá (2), mali by ste ju najprv ohnúť, inak lišta dverí narazí do upevňovacieho hriadeľa alebo pravých dverí. Mohla by sa tak poškodiť lišta alebo by mohlo dochádzať k úniku.

Vnútri rámu je ohrevné vlákno. Teplota povrchu sa trochu zvýši, čo je normálne a neovplyvní to funkciu spotrebiča.

i POZNÁMKA

Z dôvodu technických zmien a rôznych modelov sa môžu niektoré ilustrácie v tejto príručke líšiť od vášho modelu.



A: Chladiaci priestor

- 1 LED svetlo chladničky Lišta dverí
- 2 Lišta dverí
- 3 Držiak na fľaše (vľavo hore)
- 4 Držiak na fľaše (vľavo v strede)
- 5 Držiak na fľaše (vľavo dole)
- 6 Držiak na fľaše (vpravo hore)
- 7 Držiak na fľaše (vpravo v strede)
- 8 Držiak na fľaše (vpravo dole)
- 9 Sklenená polica
- 10 Sklenená polica
- 11 Sklenená polica
- 12 Sklenená polica
- 13 Zásuvka My Zone

B: Mraziaci priestor

- 14 Posuvný zásobník
- 15 Horná zásuvka mrazničky
- 16 Spodná zásuvka mrazničky

Ovládací panel

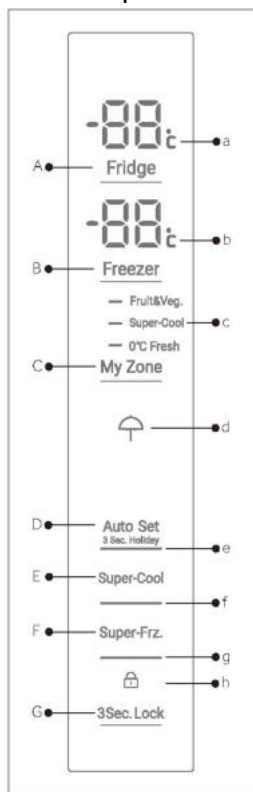

HFR3718ENMM/
HFR3718ENMD/
HFR3718ENMD(UK)

Pred prvým použitím

- ▶ Odstráňte všetky obalové materiály a odložte ich mimo dosahu detí. Zlikvidujte ich s ohľadom na životné prostredie.
- ▶ Pred vložením potravín spotrebič umyte vodou a jemným čistiacim prostriedkom zvnútra aj zvonka.
- ▶ Po vyrovnaní a vyčistení spotrebiča počkajte pred pripojením k elektrickej sieti minimálne 2 – 5 hodín. Pozrite časť INŠTALÁCIA.
- ▶ Pred vložením potravín nechajte priehradky vychladiť pri vysokých nastaveniach. Funkcia Super Frz. pomáha rýchlo ochladiť priehradky.
- ▶ Teplota v chladničke a v mrazničke sa automaticky nastaví na 5 °C a -18 °C v uvedenom poradí. Sú to odporúčané nastavenia. Ak je to potrebné, tieto teploty môžete manuálne zmeniť. Pozrite si REŽIM MANUÁLNEJ ÚPRAVY.

Tlačidlá:

- A Nastavenie teploty chladničky
- B Nastavenie teploty mrazničky
- C Nastavenie My Zone
- D Režim Auto Set a funkcia Holiday zapnuté/vypnuté
- E Funkcia Super Cool zapnutá/vypnutá
- F Funkcia Super Freeze zapnutá/vypnutá
- G Zamknutie/odmknutie panela

Indikátory:

- a Teplota chladiaceho priestoru
- b Teplota mraziaceho priestoru
- c Funkcia My Zone
- d Funkcia Holiday
- e Režim Auto Set
- f Funkcia Super-Cool
- g Funkcia Super-Freeze
- h Zamknutie panelu

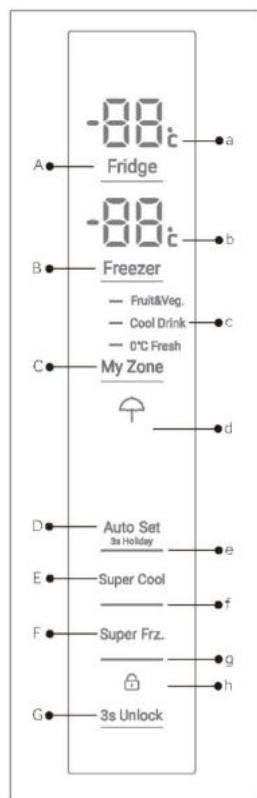

HFR3718ENGB

Tlačidlá snímača

Tlačidlá na ovládacom paneli sú dotykové tlačidlá, ktoré reagujú na ľahký dotyk prsta.

Zapnite/zapnite spotrebič

Spotrebič sa zapne ihneď po pripojení k zdroju elektrického napájania.

Pri prvom zapnutí elektrického napájania spotrebiča sa zobrazí skutočná teplota chladničky a mrazničky („a“ a „b“). Displej bude blikať. Ak sú dvere zatvorené, po 30 sekundách sa vypne. Môže byť aktívna zámka panelu.



OZNÁMENIE: Prednastavenia

- ▶ Spotrebič je prednastavený na odporúčanú teplotu 5 °C (chladnička) a - 18 °C (mraznička). Za normálnych podmienok okolia teplotu nemusíte nastavovať.
- ▶ Funkcia prednastavenia zásuvky My Zone je Fruit&Veg.
- ▶ Zapnutie spotrebiča po odpojení od elektrickej siete.
- ▶ Dosiiahnutie správnej teploty môže trvať až 12 hodín.

Pred vypnutím spotrebič vyprázdňte. Ak chcete spotrebič vypnúť, vytiahnite napájací kábel zo zásuvky.

Pohotovostný režim

Displej sa automaticky vypne po 30 sekundách od stlačenia tlačidla. Displej sa automaticky uzamkne. Automaticky sa rozsvieti dotykom ľubovôleho klávesu alebo otvorením dverí/zásuvky.

Panel uzamknutia/odmoknutia

Displej sa automaticky vypne po 30 sekundách od stlačenia tlačidla. Displej sa automaticky uzamkne. Automaticky sa rozsvieti dotykom ľubovôleho klávesu alebo otvorením dverí/zásuvky.

- ▶ Dotknite sa tlačidla „G“ na 3 sekundy, aby ste zablokovali všetky prvky panela proti aktivácii. Zobrazí sa príslušný indikátor „h“.
- ▶ Odomknutie dosiahnete opätovným stlačením klávesu.



HFR3718ENMM/
HFR3718ENMD/
HFR3718ENMD(UK)

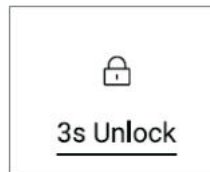

HFR3718ENGB



OZNÁMENIE: Zamknutie panelu

Ovládací panel sa automaticky zablokuje proti aktivácii, ak sa počas 30 sekúnd nedotknete žiadneho tlačidla. Pre akékoľvek nastavenia musí byť ovládací panel odomknutý.

Alarm otvorenia dverí

Keď sú jedny z dverí chladničky otvorené dlhšie než 3 minúty, zaznie alarm otvorenia dverí. Alarm je možné zrušiť zatvorením dverí. Ak necháte dvere otvorené dlhšie ako 7 minút, svetlo v chladničke a osvetlenie ovládacieho panela sa automaticky vypne.

Vyberte pracovný režim

Možno budete musieť vybrať jeden z nasledujúcich dvoch spôsobov nastavenia spotrebiča:

Režim automatického nastavenia Auto Set

Ak nemáte žiadne špeciálne požiadavky, odporúčame vám použiť režim Auto Set. V tomto režime môže spotrebič automaticky upraviť nastavenie teploty podľa teploty prostredia a teploty v spotrebiči.

Táto funkcia nevyžaduje žiadny manuálny zásah.

1. Ak je panel zamknutý, odomknite ho dotykcom tlačidla „G“.
2. Dotknite sa tlačidla „D“.
3. Kontrolka „e“ sa rozsvieti a aktivuje sa funkcia.

Opakovaním vyššie uvedených krokov alebo výberom inej funkcie je možné túto funkciu znova vypnúť.

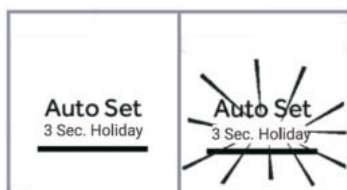

Režim manuálneho nastavenia

Ak chcete nastaviť teplotu spotrebiča manuálne, aby ste mohli skladovať určité potraviny, môžete nastaviť teplotu pomocou tlačidla na nastavenie teploty:



OZNÁMENIE: Konflikt s inými funkciami

Teplotu nie je možné upraviť, ak je aktivovaná akákoľvek iná funkcia (Super-Cool, Super-Freeze, Holiday alebo Auto Set) alebo keď je displej zablokovaný. Bude blikať príslušný indikátor a znieť bzučiak.

Úprava teploty chladničky

Ak nemáte žiadne špeciálne požiadavky, odporúčame vám použiť režim Auto Set. V tomto režime môže spotrebič automaticky upraviť nastavenie teploty podľa teploty prostredia a teploty v spotrebiči.

Táto funkcia nevyžaduje žiadny manuálny zásah.

1. Ak je panel zamknutý, odomknite ho dotykou tlačidla „G“.
2. Dotykou tlačidla „A“ (Chladnička) vyberte chladiaci priestor. Zobrazí sa aktuálna teplota v chladiacom priestore.
3. Stláčajte tlačidlo „A“ (Chladnička), kým nezačne blikať požadovaná hodnota teploty. Pri každom stlačení tlačidla sa ozve signál. Teplota sa upravuje v krokoch 1 °C od minima 1 °C po maximum 9°C. Optimálna teplota v chladničke je 5 °C. Chladnejšie teploty znamenajú zbytočnú spotrebu energie.
4. Dotknite sa ľubovoľného tlačidla okrem tlačidla „A“ (chladnička), aby ste hodnotu potvrdili, alebo počkajte 5 sekúnd, aby sa hodnota nastavila automaticky. Zobrazená teplota prestane blikať.

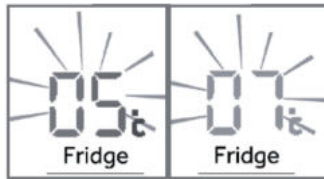

Úprava teploty mrazničky

1. Ak je panel zamknutý, odomknite ho dotykou tlačidla „G“.
2. Stlačením tlačidla „B“ (Mraznička) vyberte mraziaci priestor. Zobrazí sa aktuálna teplota v mraziacom priestore.
3. Stláčajte tlačidlo „B“ (Mraznička), kým nezačne blikať požadovaná hodnota teploty. Pri každom dotyku tlačidla sa ozve signál. Teplota sa upravuje v krokoch 1 °C v rozsahu -14 °C až -24 °C. Optimálna teplota v mrazničke je -18°C. Chladnejšie teploty znamenajú zbytočnú spotrebu energie.
4. Dotknite sa ľubovoľného tlačidla okrem tlačidla „B“ (mraznička), aby ste hodnotu potvrdili, alebo počkajte 5 sekúnd, aby sa hodnota nastavila automaticky. Zobrazená teplota prestane blikať.



UPOZORNENIE: Vplyvy na teploty

Teploty vnútri spotrebiča sú ovplyvnené nasledujúcimi faktormi:

- ▶ Teplota prostredia
- ▶ Frekvencia otvárania dverí
- ▶ Množstvo uskladnených potravín
- ▶ Inštalácia spotrebiča

Funkcia Super-Cool

Funkciu Super-Cool zapnite, ak chcete uložiť veľké množstvo potravín (napríklad po nákupe). Funkcia Super-Cool urýchľuje chladenie čerstvých potravín a chráni už uskladnené potraviny pred nežiaducim ohriatím. Keď sa funkcia spustí, teplota je takmer +1 °C.

1. Ak je panel zamknutý, odomknite ho dotykotom tlačidla „G“.
2. Dotykové tlačidlo „E“ (Super-Cool).
3. Rozsvieti sa kontrolka „F“ a funkcia je aktivovaná.

Opakovaním vyššie uvedených krokov alebo výberom inej funkcie je možné túto funkciu znova vypnúť.

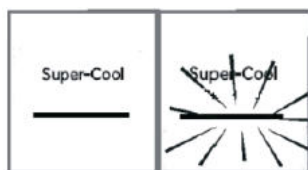

OZNÁMENIE: Automatické vypnutie

Táto funkcia sa automaticky vypne, pokiaľ ostala aktívna približne 4 hodiny.

Funkcia Super-Freeze

Čerstvé potraviny by sa mali zmraziť čo najrýchlejšie do jadra. Zachovala sa tak najlepšia nutričná hodnota, vzhľad a chuť. Funkcia Super-Freeze urýchľuje zmrazenie čerstvých potravín a chráni už uskladnené potraviny pred nežiaducim ohriatím. Ak potrebujete naraz zmraziť veľké množstvo potravín, odporúča sa pred použitím mrazenej miestnosti nastaviť funkciu Super-Freeze na 24 hodín dopredu. Keď sa funkcia spustí, teplota je nižšia ako -24 °C.

1. Ak je panel zamknutý, odomknite ho dotykotom tlačidla „G“.
2. Dotykové tlačidlo „F“ (Super-Freeze)
3. Rozsvieti sa kontrolka „g“ a funkcia je aktivovaná.

Opakovaním vyššie uvedených krokov alebo výberom inej funkcie je možné túto funkciu znova vypnúť.

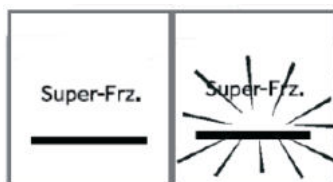



OZNÁMENIE: Automatické vypnutie

Funkcia Super-Freeze sa automaticky vypne, keď ostala aktívna približne 50 hodín. Spotrebič potom pracuje pri predtým nastavenej teplote.

Dovolenková funkcia Holiday

Táto funkcia natrvalo nastaví teplotu chladničky na 17°C. To umožňuje ponechať dvere prázdnej chladničky zatvorené bez spôsobenia zápachu alebo plesne - počas dlhej neprítomnosti (napr. počas dovolenky). Priehradka na mrazničku je voľná pre vaše nastavenie.

1. Ak je panel zamknutý, odomknite ho dotykom tlačidla „G“.
2. Stlačte tlačidlo „E“ (Super-Cool) na 3 sekundy. Rozsvieti sa kontrolka „d“ a funkcia je aktivovaná.

Opakovaním vyššie uvedených krokov alebo výberom inej funkcie je možné túto funkciu znova vypnúť.



VAROVANIE!

Počas funkcie Holiday. V rámci funkcie Holiday sa vypne nastavenie ikon „Fruit&Veg, Super Cool alebo Cool Drink, 0°C Fresh“ v Myzone a teplota Myzone sa nedá nastaviť. Po ukončení funkcie Holiday sa chladiaci priestor a Myzone zobrazia v predchádzajúcom nastavení. Aktivujte Holiday funkciu, keď je okolitá teplota vyššia ako 17°C, teplota v chladiacom priestore sa udržiava okolo 17°C. Keď je okolitá teplota 17°C alebo nižšia, teplota v chladiacom priestore môže dosiahnuť až okolitú teplotu.

Zásuvka My Zone

Chladiaci priestor je vybavený zásuvkou My Zone. K dispozícii sú nasledujúce funkcie:

Funkcia Fruit & Veg.

Táto funkcia je vhodná na skladovanie čerstvého ovocia a zeleniny.

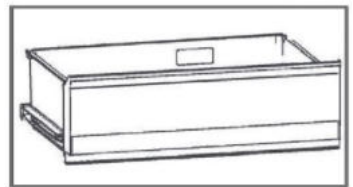

OZNÁMENIE: Funkcia Fruit & Veg

Ovocie citlivé na chlad, ako je ananás, avokádo, banány, grapefruit, a zelenina, ako sú zemiaky, baklažány, fazuľa, uhorky, cuketa a paradajky, ako aj syr, by sa nemali skladovať v zásuvke My Zone.

Funkcia 0°C Fresh

Táto funkcia nastaví teplotu v zásuvke MyZone na 0 °C. Vhodné na uskladnenie čerstvých potravín, ako je mäso alebo ryby. Väčšinu mäsa je lepšie uchovávať pri 0°C.

OZNÁMENIE: Funkcia 0 °C Fresh

Vzhľadom na rozdielny obsah vody v mäse niektoré druhy mäsa s vyšším obsahom vody pri teplotách nižších ako 0°C zmrznú. Takže „mäsové lahôdky a nárezy“ by sa mali skladovať v priestore My-Zone s teplotou min. 0 °C.

Keď je aktivovaná funkcia 0°C Fresh a chladiaci priestor je nastavený pod úroveň 5, zásuvku My Zone možno použiť ako chladiaci priestor.

Super Cool (HFR3718ENMM/HFR3718ENMD/HFR3718ENMD(UK))

Táto funkcia umožňuje skladovať potraviny ako sú syry, čerstvé cestoviny a mliečne výrobky. Teplota v priestore MyZone je nastavená na +2 °C.

Cool Drink (HFR 3718ENGB)

Táto funkcia umožňuje skladovať potraviny ako sú syry, čerstvé cestoviny a mliečne výrobky. Teplota v priestore MyZone je nastavená na +2 °C.

OZNÁMENIE: Zásuvka MyZone

- ▶ Jedna z troch funkcií priestoru My Zone musí byť vždy aktivovaná.
- ▶ Na zníženie teploty chladiaceho priestoru použite funkciu Super Cool alebo Cool Drink. Ak ju chcete zvýšiť, použite funkciu Fruit & Veg.

Vyberte funkciu pre priehradku MyZone

1. Ak je panel zamknutý, odomknite ho dotykotom tlačidla „G“.
2. Stláčajte tlačidlo „C“ (MyZone), kým nezačne blikať požadovaná funkcia „c“.
3. Po niekoľkých sekundách indikátor „c“ ostane svietiť a nastavenie sa potvrdí.



HFR3718ENMM/
HFR3718ENMD/
HFR3718ENMD(UK)



HFR3718ENGB

Uchovávanie v chladiacom priestore

Teplotu v chladničke udržiajte pod 5 °C.

- ▶ Horúce jedlá musíte pred uložením do spotrebiča ochladiť na izbovú teplotu.
- ▶ Potraviny skladované v chladničke by ste mali pred uložením umyť a vysušiť.
- ▶ Potraviny, ktoré sa majú skladovať, by mali byť riadne uzavreté, aby sa zabránilo prenosu zápachu alebo chuti.
- ▶ Neskladujte nadmerné množstvo potravín. Medzi potravinami nechajte voľný priestor, aby okolo nich mohol prúdiť studený vzduch, aby sa dosiahlo lepšie a rovnomernejšie ochladenie.
- ▶ Potraviny konzumované denne by sa mali skladovať v prednej časti police.
- ▶ Medzi potravinami a vnútornými stenami nechajte dostatočne veľký voľný priestor na prúdenie vzduchu. Predovšetkým neskladujte potraviny opreté o zadnú stenu: potraviny by mohli primrznúť ku zadnej stene. Zabráňte priamemu kontaktu potravín (predovšetkým masných alebo kyslých potravín) s vnútorným povrchom, pretože olej/kyselina môže narušiť vnútorný povrch. Očistite masné/kyslé nečistoty vždy, keď sa objavia.
- ▶ Mrazené potraviny sa môžu v chladiacom priestore šetrne rozmraziť. To šetrí energiu.
- ▶ Neprijemný zápach vnútri chladničky je znakom toho, že sa niečo rozlialo a priestor treba vyčistiť. Pozrite STAROSTLIVOSŤ A ČISTENIE.
- ▶ Rôzne potraviny je potrebné umiestniť do rôznych oblastí podľa ich vlastností.

Skladovanie v mraziacom priestore

- ▶ Teplotu v mrazičke udržiajte na -18 °C.
- ▶ 24 hodín pred zmrazovaním zapnite funkciu Super-Freeze: -pre malé množstvá potravín postačí 4 – 6 hodín.
- ▶ Horúce jedlá musíte pred uložením do mraziaceho boxu ochladiť na izbovú teplotu.
- ▶ Potraviny nakrájané na malé porcie sa zmrazia rýchlejšie a ľahšie sa rozmrazia a uvaria. Odporúčaná hmotnosť pre každú porciu je menej ako 2,5 kg
- ▶ Pred vložením do mrazičky je lepšie potraviny zabaliť. Vonkajšia strana obalu musí byť suchá, aby sa zabránilo zlepeniu vreciek. Obalové materiály by mali byť bez zápachu, vzduchotesné, nejedovaté a netoxické.

- ▶ Aby sa predišlo uplynutiu doby skladovania, všimnite si dátum zmrazenia, trvanlivosť a názov potraviny na obale a podľa toho skladujte rôzne potraviny.
- ▶ **VAROVANIE!:** Kyselina, zásady a soľ atď. by mohli narušiť vnútorný povrch mrazničky. Neumiestňujte potraviny s týmito látkami (napr. morské ryby) priamo na vnútorný povrch. Slanú vodu, ktorú unikla do chladničky, treba okamžite utrieť.
- ▶ Neprekračujte dobu skladovania potravín odporúčanú výrobcami. Z mrazničky vyberte len požadované množstvo potravín.
- ▶ Rozmrazené potraviny rýchlo skonzumujte. Aby jedli ostali jedlé, rozmrazené potraviny sa nesmú opäť zmraziť, pokiaľ ich najprv neuvaríte.
- ▶ Do mraziaceho priestoru nevkladajte nadmerné množstvo čerstvých potravín. Pozrite si mraziacu kapacitu mrazničky - pozrite si TECHNICKÉ ÚDAJE alebo údaje na typovom štítku.
- ▶ Potraviny je možné skladovať v mrazničke pri teplote najmenej $-18\text{ }^{\circ}\text{C}$ 2 až 12 mesiacov, v závislosti od ich vlastností (napr. mäso: 3 – 12 mesiacov, zelenina: 6 – 12 mesiacov)
- ▶ Pri mrazení čerstvých potravín sa vyhýbajte ich kontaktu s už zmrazenými potravinami. Riziko rozmrazenia!

Pri skladovaní komerčne mrazených potravín dodržiavajte tieto pokyny:

- ▶ Vždy dodržiavajte pokyny výrobcov o dobe skladovania potravín. Usmernenia neporušujte!
- ▶ Snažte sa čas medzi nákupom a uložením potravín čo najviac skrátiť, aby ste zachovali kvalitu potravín.
- ▶ Kupujte mrazené potraviny, ktoré boli skladované pri teplote $-18\text{ }^{\circ}\text{C}$ alebo nižšej.
- ▶ Vyhnite sa nákupu potravín, ktoré majú na obale ľad alebo námrazu – to znamená, že výrobky mohli byť čiastočne rozmrazené a opätovne zmrazené, nárast teploty v určitom bode mohol znížiť ich kvalitu.

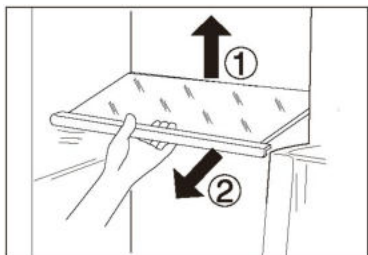
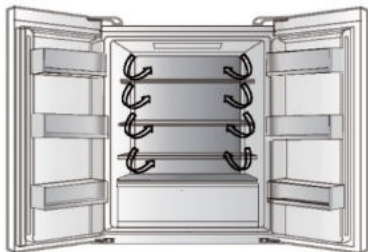

Viacnásobné prúdenie vzduchu

1. Chladnička je vybavená systémom s viacnásobným prúdením vzduchu, v ktorom sú prívody chladného vzduchu umiestnené na každej úrovni police. To pomáha udržiavať rovnomernú teplotu, aby sa vaše jedlo udržalo dlhšie čerstvé.

Nastaviteľné police

1. Výška políc sa môže nastaviť tak, aby vyhovovala vašim potrebám skladovania.
2. Ak chcete policu premiestniť, najprv nadvihnite jej zadný okraj ① a potom ju vytiahnite ②.
3. Ak ju chcete premiestniť, nasadte ju na výstupky na oboch stranách a zatlačte do polohy úplne vzadu, aby zadná časť police zapadla do štrbín na bokoch

Vyberateľné stojany na dverách/ držiak na fľaše

1. Priehradky na dverách sa dajú vybrať na čistenie:
2. Položte ruky na boky stojana, zdvihnite ho ① a vytiahnite ②.
3. Ak chcete poličku vložiť späť do dverí, vykonajte vyššie uvedené kroky v opačnom poradí.

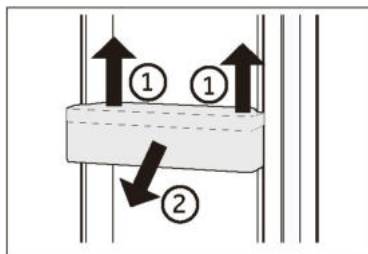

VOLITELNÉ: kontrolka teploty OK

Kontrolku teploty OK je možné použiť na určenie teplôt pod +4 °C. Ak značka neoznačuje „OK“, teplotu postupne znižujte.

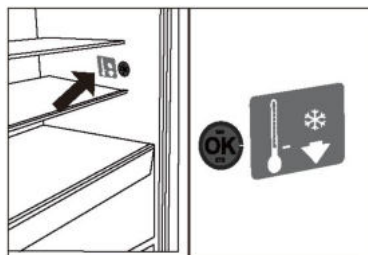

i OZNÁMENIE:

Po zapnutí spotrebiča môže dosiahnutie správnej teploty trvať až 12 hodín.

Vyberateľná horná zásuvka mrazničky

1. Hornú zásuvku mrazničky úplne vytiahnite
2. Vytiahnite mraziaci podnos po zarážku, nadvihnite a vyberte.
3. Zdvihnite zásuvku, kým sa neoddelí od nosného bloku, zatlačte ju do mrazničky a nakloňte ju, aby ste ju vybrali.

Ak chcete poličku znovu vsunúť, vykonajte vyššie uvedené kroky v opačnom poradí.

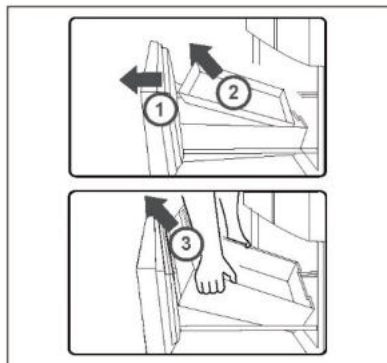

Vyberateľná spodná zásuvka mrazničky

1. Spodnú zásuvku mrazničky úplne vytiahnite
2. Zdvihnite zásuvku, kým sa neoddelí od nosného bloku, zatlačte ju do mrazničky a nakloňte ju, aby ste ju vybrali.

Ak chcete poličku znovu vsunúť, vykonajte vyššie uvedené kroky v opačnom poradí.

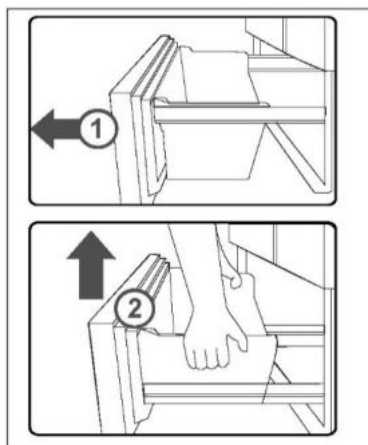

Osvetlenie

Interiérové LED osvetlenie sa rozsvieti po otvorení dverí. Výkon svetiel nie je ovplyvnený žiadnym iným nastavením spotrebiča.



Tipy na úsporu energie

- ▶ Uistite sa, že je spotrebič správne vetraný (pozrite časť INŠTALÁCIA).
- ▶ Spotrebič neinštalujte na priame slnečné svetlo ani do blízkosti zdrojov tepla (napr. kachle, ohrievače).
- ▶ Zabráňte zbytočne nízkej teplote v spotrebiči. Čím je nižšia nastavená teplota v spotrebiči, tým vyššia bude spotreba energie.
- ▶ Funkcie ako POWER- FREEZE zvyšujú spotrebu energie.
- ▶ Pred vložením do spotrebiča nechajte teplé jedlo vychladnúť.
- ▶ Dvere spotrebiča otvárajte čo najmenej a na čo najkratšie.
- ▶ Spotrebič nepreplňujte, aby ste nebránili prúdeniu vzduchu.
- ▶ Vyhýbajte sa vzduchu v obale potravín.
- ▶ Tesnenia dverí udržiavajte čisté, aby boli dvere vždy správne zatvorené.
- ▶ Mrazené potraviny rozmrazujte v úložnom priestore chladničky.
- ▶ Konfigurácia s najväčšou úsporou energie si vyžaduje, aby sa zásuvky, nádoby na potraviny a police udržiavali v stave ako na novom spotrebiči, pričom potraviny treba ukladať tak, aby nebránili prúdeniu vzduchu a neupchávali prívod vzduchu z potrubia.



VAROVANIE!

Spotrebič pred čistením odpojte od elektrickej siete.

Čistenie

Spotrebič čistite, keď je v ňom uskladnené len malé množstvo alebo žiadne potraviny. Spotrebič by ste mali čistiť každé štyri týždne, aby sa zaistila dobrá starostlivosť a zabránilo pachu z nesprávne uskladnených potravín.



VAROVANIE!

- ▶ Spotrebič nečistite tvrdými kefami, drôtenými kefami, čistiacim práškom, benzínom, amylacetátom, acetónom ani podobnými organickými roztokmi, kyselinami ani zásadami. Čistite pomocou špeciálneho čistiaceho prostriedku na chladničky, aby ste zabránili poškodeniu.
- ▶ Počas čistenia na spotrebič nestriekajte ani ho neoplachujte.
- ▶ Na čistenie spotrebiča nepoužívajte prúd vody ani paru.
- ▶ Studené sklenené policičky neumývajte horúcou vodou. Náhla zmena teploty môže spôsobiť rozbitie skla.
- ▶ Nedotýkajte sa vnútorného povrchu priestoru mrazničky, najmä nie mokrými rukami, pretože by vám mohli k povrchu primrznúť.
- ▶ Ak dôjde k zahriatiu, skontrolujte stav zmrazených potravín.

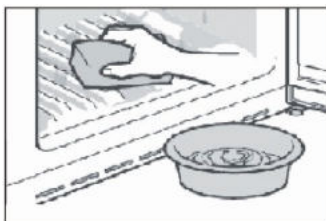

- ▶ Tesnenie na dverách musí byť vždy čisté.
- ▶ Vnútro a plášť spotrebiča čistite špongiou navlhčenou v teplej vode s prídavkom neutrálneho saponátu.
- ▶ 1. Mäkkou handričkou alebo špongiou namočenou v teplej vode utrite interiér a exteriér chladničky, vrátane tesnenia dverí, dverovej policičky, sklenených polic, boxov atď. (do teplej vody môžete pridať neutrálny čistiaci prostriedok).
- ▶ 2. Ak sa rozleje nejaká kvapalina, vyberte všetky znečistené diely, opláchnite ich prúdom vody, vysušte a vložte späť do chladničky.
- ▶ 3. Ak dôjde k rozliatiu krému (napríklad smotana, roztopená zmrzlina), odstráňte všetky znečistené časti, vložte ich na nejaký čas do teplej vody s teplotou približne 40 °C, potom ich opláchnite prúdom vody, vysušte a vložte späť do chladničky.
- ▶ 4. V prípade, že v chladničke (medzi policami alebo zásuvkami) ostane nejaká malá usadenina alebo komponent, použite na uvoľnenie mäkkú kefkú. Ak sa k tejto časti nedostanete, kontaktujte servis Haier
- ▶ Opláchnite a osušte mäkkou handričkou.
- ▶ Žiadne časti spotrebiča nečistite v umývačke riadu.
- ▶ Pred opätovným zapnutím spotrebiča počkajte najmenej 7 minút, pretože časté spúšťanie môže poškodiť kompresor.

Odmrazovanie

Odmrazovanie chladničky a mrazničky sa vykonáva automaticky: nie je potrebná žiadna manuálna činnosť.

Výmena LED žiaroviek



VAROVANIE!

LED žiarovku nevymieňajte sami, musí ju vymeniť iba výrobca alebo autorizovaný servisný pracovník.

Osvetlenie využíva ako zdroj svetla LED, ktoré sa vyznačujú nízkou spotrebou energie a dlhou životnosťou. Ak sa vyskytnú nejaké abnormality, kontaktujte zákaznický servis. Pozrite časť ZÁKAZNÍCKY SERVIS.

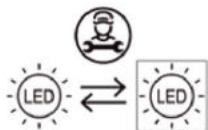

Zdroj svetla (len LED) smie vymeniť iba odborník.

Tento výrobok obsahuje svetelný zdroj triedy energetickej účinnosti G.

| Priestor | Napätie | Trieda energetickej účinnosti | Model |
|-------------------------|---------|-------------------------------|--|
| LED žiarovka chladničky | 12 V | G | HFR3718ENMM HFR3718ENMD HFR3718ENGB HFR3718ENMD(UK) |

Dlhodobé vyradenie z prevádzky

Ak nebudete spotrebič dlhšiu dobu používať a pre chladničku nepoužijete funkciu Holiday:

- ▶ Vyberte potraviny.
- ▶ Odpojte napájací kábel.
- ▶ Spotrebič vyčistite podľa vyššie uvedeného návodu.
- ▶ Dvere nechajte otvorené, aby sa vo vnútri nevytvárali nepríjemné pachy.



OZNÁMENIE:

Spotrebič vypnite, len ak je to nevyhnutne potrebné.

Premiestňovanie spotrebiča

1. Vyberte všetky potraviny a odpojte spotrebič od elektrickej siete.
2. Police a ďalšie vyberateľné diely chladničky a mrazničky zaistíte lepiacou páskou.
3. Chladničku nenakláňajte o viac ako 45°, aby ste predišli poškodeniu chladiaceho systému.



OZNÁMENIE:

- ▶ Spotrebič nezdvíhajte za rukoväti dverí.
- ▶ Spotrebič nikdy neukladajte na podlahu v horizontálnej polohe.

Mnoho vyskytujúcich sa problémov môžete vyriešiť sami bez osobitných odborných znalostí. V prípade problému skontrolujte všetky zobrazené možnosti a pred kontaktovaním zákazníckeho servisu postupujte podľa nasledujúcich pokynov. Pozrite časť ZÁKAZNÍCKY SERVIS.



VAROVANIE!

- ▶ Pred údržbou spotrebič vypnite a vyťahnite zástrčku zo zásuvky.
- ▶ Údržbu elektrického zariadenia môže vykonávať iba kvalifikovaný elektrikár, pretože neodborné opravy môžu spôsobiť značné následné škody.
- ▶ Poškodený prívod môže v záujme eliminácie akéhokoľvek rizika vymeniť len výrobca, jeho servisný zástupca alebo rovnako kvalifikovaná osoba.

| Problém | Možná príčina | Možné riešenie |
|---|--|--|
| Kompresor nefunguje. | <ul style="list-style-type: none"> • Zástrčka nie je vsunutá do zásuvky. • Spotrebič je v cykle odmrazovania | <ul style="list-style-type: none"> • Vsuňte zástrčku do zásuvky elektrickej siete. • To je normálne pri automatickom odmrazovaní. |
| Spotrebič sa zapína často alebo ostáva zapnutý príliš dlho. | <ul style="list-style-type: none"> • Príliš vysoká vnútorná alebo vonkajšia teplota. • Spotrebič bol dlhšie vypnutý. • Zatvorené dvere spotrebiča netesnia dobre. • Dvere boli otvorené príliš často alebo príliš dlho. • Nastavenie teploty mraziacej časti je príliš nízke. • Tesnenie dverí je špinavé, opotrebované, popraskané alebo nevhodné. • Nie je zabezpečené požadované prúdenie vzduchu. | <ul style="list-style-type: none"> • V takom prípade je normálne, že kompresor spotrebiča ostane zapnutý dlhšie. • Zvyčajne trvá 8 až 12 hodín, kým spotrebič úplne ochladne. • Zatvorte dvere/zásuvku a uistite sa, že je spotrebič umiestnený na rovnom povrchu a že sa v ňom nenachádzajú potraviny alebo nádoba, ktoré by blokovali dvere. • Neotvárajte dvere/zásuvku príliš často. • Nastavujte vyššiu teplotu, kým nedosiahnete uspokojivú teplotu chladničky. Trvá 24 hodín, kým sa teplota v chladničke ustáli. • Vyčistite tesnenie dverí/zásuvky alebo ich dajte vymeniť v servise. • Zaisťte dostatočnú ventiláciu. |

| Problém | Možná príčina | Možné riešenie |
|---|---|---|
| Vnútro chladničky je špinavé a/alebo zápacha. | <ul style="list-style-type: none"> Vnútro chladničky treba vyčistiť. V chladničke sú uložené potraviny so silnou arómou. | <ul style="list-style-type: none"> Vyčistite vnútro chladničky. Potraviny dôkladne zabalte. |
| V spotrebiči nie je dostatočne nízka teplota. | <ul style="list-style-type: none"> Nastavená teplota je príliš vysoká. Do spotrebiča ste vložili príliš teplé potraviny a jedlá. Vložili ste príliš veľa potravín naraz. Potraviny sú príliš blízko seba. Netesne zatvorené dvere/zásuvka spotrebiča. Dvere/zásuvka boli otvorené príliš často alebo príliš dlho. | <ul style="list-style-type: none"> Zresetujte teplotu. Pred uložením potraviny a jedlá vždy ochladte. Vždy vkladajte malé množstvo potravín. Medzi potravinami nechávajte medzeru, aby mohol vzduch voľne prúdiť. Zatvorte dvere/zásuvku. Neotvárajte dvere/zásuvku príliš často. |
| V spotrebiči je príliš nízka teplota. | <ul style="list-style-type: none"> Nastavená teplota je príliš nízka. Funkcia Super Frz/Super Cool je aktivovaná alebo je zapnutá príliš dlho. | <ul style="list-style-type: none"> Zresetujte teplotu. Vypnite funkciu Super Frz/Super Cool |
| Vytváranie kondenzátu na vnútornej strane chladiaceho priestoru. | <ul style="list-style-type: none"> Ovzdušie je príliš teplé a príliš vlhké. Netesne zatvorené dvere/zásuvka spotrebiča. Dvere/zásuvka boli otvorené príliš často alebo príliš dlho. Otvorené nádoby na potraviny alebo kvapaliny. | <ul style="list-style-type: none"> Zvýšte teplotu. Zatvorte dvere/zásuvku. Neotvárajte dvere/zásuvku príliš často. Horúce jedlá nechajte vychladnúť na izbovú teplotu a jedlá a kvapaliny zakryte. |
| Hromadenie vlhkosti na vonkajšom povrchu chladničky alebo medzi dverami/dverami a zásuvkou. | <ul style="list-style-type: none"> Ovzdušie je príliš teplé a príliš vlhké. Dvere nie sú tesne zatvorené. Dochádza ku kondenzácii chladného vzduchu v spotrebiči a teplého vzduchu mimo neho. | <ul style="list-style-type: none"> Vo vlhkom podnebí je to normálne a zmení sa to po poklese vlhkosti. Dbajte na to, aby boli dvere/zásuvka tesne zatvorené. |

| Problém | Možná príčina | Možné riešenie |
|--|--|--|
| V mrazničke je silná vrstva ľadu a námrazy. | <ul style="list-style-type: none"> • Potraviny neboli správne zabalené. • Netesne zatvorené dvere/zásuvka spotrebiča. • Dvere/zásuvka boli otvorené príliš často alebo príliš dlho. • Tesnenie dverí/zásuvky je znečistené, opotrebované, prasknuté alebo nevhodné. • Niečo na vnútornej strane bráni správne zatvoreniu dverí/zásuvky. | <ul style="list-style-type: none"> • Potraviny vždy správne zabalte. • Zatvorte dvere/zásuvku. • Neotvárajte dvere/zásuvku príliš často. • Vyčistite tesnenie dverí/zásuvky alebo ich vymeňte za nové. • Premiestnite police, priehradky na dverách alebo vnútorné zásobníky tak, aby sa dali dvere/zásuvka zatvoriť. |
| Boky skrinky a lišty dverí sa zahrievajú. | <ul style="list-style-type: none"> • - | <ul style="list-style-type: none"> • Je to normálne. |
| Spotrebič vydáva neobvyklé zvuky. | <ul style="list-style-type: none"> • Spotrebič nie je umiestnený na rovnom povrchu. • Spotrebič sa dotýka nejakého predmetu v jeho okolí. | <ul style="list-style-type: none"> • Nastavte nožičky a vyrovnejte spotrebič do vodorovnej polohy. • Odstráňte predmety v okolí spotrebiča. |
| Počuť tichý zvuk podobný tečúcej vode. | <ul style="list-style-type: none"> • - | <ul style="list-style-type: none"> • Je to normálne. |
| Budete počuť pípnutie alarmu. | <ul style="list-style-type: none"> • Dvere chladničky ostali otvorené. | <ul style="list-style-type: none"> • Zatvorte dvere. |
| Budete počuť slabé hučanie. | <ul style="list-style-type: none"> • Funguje systém proti kondenzácii | <ul style="list-style-type: none"> • To zabraňuje kondenzácii a je to normálne |
| Nefunguje osvetlenie interiéru alebo chladiaci systém. | <ul style="list-style-type: none"> • Zástrčka nie je vsunutá do zásuvky. • Porucha zdroja napájania. • LED žiarovka nie je v poriadku. | <ul style="list-style-type: none"> • Vsuňte zástrčku do zásuvky elektrickej siete. • Skontrolujte elektrické napájanie v miestnosti. Kontaktujte miestnu elektrárenskú spoločnosť! • Kontaktujte servis kvôli výmene žiarovky. |

Ak chcete kontaktovať technický servis, navštívte našu webovú stránku:

<https://corporate.haier-europe.com/en/>

V sekcii „webová stránka“ vyberte značku svojho produktu a svoju krajinu. Stránka vás presmeruje na konkrétnu webovú stránku, kde nájdete telefónne číslo a formulár na kontaktovanie technickej pomoci.

Prerušenie elektrického napájania

V prípade výpadku elektrického prúdu by mali potraviny zostať bezpečne vychladené približne 5 hodín. V prípade dlhšieho výpadku elektrického napájania, najmä v lete, postupujte podľa nasledujúcich pokynov:

- ▶ Dvere/zásuvku otvárajte čo najmenej.
- ▶ Počas prerušenia napájania nevkładajte do spotrebiča ďalšie potraviny.
- ▶ Ak vám je výpadok prúdu oznámený vopred a predpokladaná doba výpadku presahuje 5 hodín, vyrobte ľad a vložte ho do zásobníka v hornej časti chladničky.
- ▶ Ihneď po prerušení musíte potraviny skontrolovať.
- ▶ V dôsledku zvýšenia teploty v chladničke počas výpadku elektrického prúdu alebo inej poruchy dôjde k skráteniu trvanlivosti potravín a tiež sa zníži ich kvalita. Potraviny, ktoré sa rozmrazili, by ste mali buď rýchlo skonzumovať alebo uvariť a znovu zmraziť (ak je to vhodné), aby sa predišlo zdravotným rizikám.

Funkcia pamäte pri prerušení napájania

Po obnovení napájania spotrebič pokračuje v nastaveniach, ktoré boli nastavené pred výpadkom prúdu.

Vybalenie



VAROVANIE!

- ▶ Spotrebič je ťažký. Musia s ním vždy manipulovať dve osoby.
- ▶ Všetky obalové materiály udržiajte mimo dosahu detí a zlikvidujte ich spôsobom, ktorý je šetrný k životnému prostrediu.
- ▶ Vyberte spotrebič z obalu.
- ▶ Odstráňte všetok obalový materiál.

Podmienky prostredia

Teplota v miestnosti musí byť vždy v rozsahu 10 °C až 43 °C, pretože môže mať vplyv na teplotu vnútri spotrebiča a na jeho spotrebu energie. Spotrebič neinštalujte v blízkosti iných spotrebičov sálajúcich teplo (rúry, chladničky) bez izolácie.

Odporúčania pre priestor

Odporúčaný priestor (mm)
pri otvorení dverí:

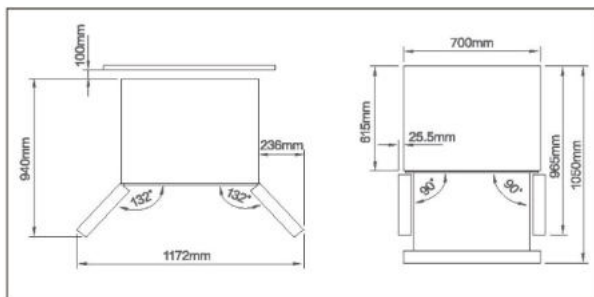

Požiadavky na ventiláciu

Na dosiahnutie dostatočnej ventilácie spotrebiča z bezpečnostných dôvodov je potrebné dodržiavať požiadavky pre správne vetranie.

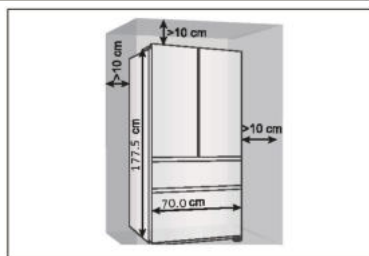

Zarovnanie spotrebiča

Zariadenie musí byť umiestnené na rovnom a pevnom povrchu.

1. Nakloňte chladničku mierne dozadu.
2. Nastavte nožičky na požadovanú úroveň.

Uistite sa, že vzdialenosť od steny na strane závesu je aspoň 10 cm, aby sa dali dvere správne otvoriť.

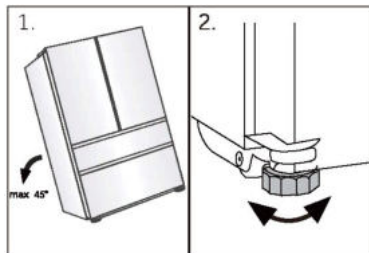

i Poznámka:

Pre samostatne stojaci spotrebič: tento chladiaci spotrebič nie je určený na použitie ako zabudovaný spotrebič.

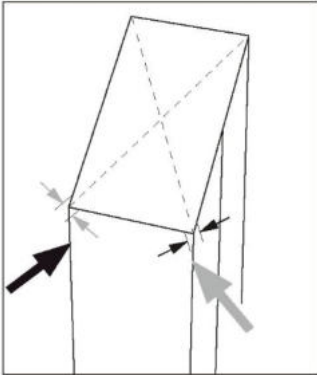

3. Stabilitu môžete skontrolovať striedavým potlačením v smere uhlopriečky. Spotrebič sa môže mierne vykloniť v oboch smeroch. V opačnom prípade môže dôjsť k zdeformovaniu rámu, výsledkom čoho môže byť aj nedostatočné tesnenie dverí. Mierne naklonenia dozadu uľahčuje zatváranie dverí.

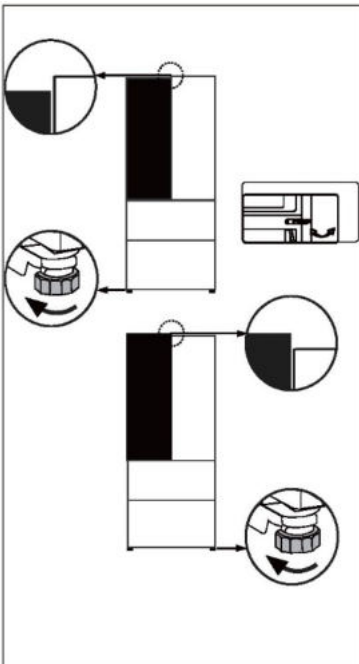

Jemné doladenie dverí

Ak sa dvere nenachádzajú v jednej úrovni, tento nesúlad možno odstrániť nasledovným spôsobom:

Použitie nastaviteľnej nožičky/ nastaviteľného závesu

Otočením nastaviteľnej nožičky alebo nastaviteľného závesu v smere šípky sa nožička zdvíha alebo znižuje. Nastaviteľné závesy môžete doladiť 6 mm imbusovým kľúčom.

V prípade potreby kontaktujte popredajný servis.

i Poznámka:

Pri budúcom používaní dverí chladničky sa môže vyskytnúť nezarovnanie dverí v dôsledku hmotnosti uložených potravín. Potom nastavte podľa vyššie uvedených metód.

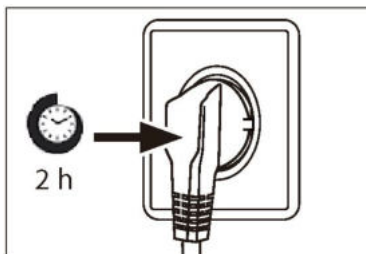
**Doba čakania**

V puzdre kompresora sa nachádza bezúdržbový mazací olej. Pri nakláňaní spotrebiča počas prevozu sa tento olej môže dostať cez uzatvorený systém rúrok. Pred pripojením spotrebiča ku zdroju napájania musíte počkať aspoň 2 hodiny, aby olej stiekol späť do puzdra.

Elektrické zapojenie

Pred každým pripojením skontrolujte, či:

- ▶ napájanie, zásuvka a istenie zodpovedajú typovému štítku.
- ▶ je sieťová zásuvka uzemnená a nie je pripojený žiadny adaptér s viacerými zásuvkami ani predlžovací kábel.
- ▶ sa zástrčka a zásuvka presne zhodujú.

Zástrčku pripojte k správne nainštalovanej domácej zásuvke.

**VAROVANIE!**

Poškodený napájací kábel musia vymeniť v zákazníckom servise, aby sa zabránilo nebezpečenstvu (pozrite záručný list).

Špecifikácie výrobku podľa nariadenia EÚ č. 2019/2016

| | |
|--|---|
| Značka | Haier |
| Názov/identifikačný kód modelu | HFR3718ENMM HFR3718ENMD HFR3718ENGB HFR3718ENMD(UK) |
| Kategória modelu | Chladnička s mrazničkou |
| Trieda energetickej účinnosti | E |
| Ročná spotreba energie (kWh/rok) (1) | 287 |
| Celkový objem (l) | 402 |
| Objem chladničky (l) | 209 |
| Objem mraziaceho priestoru (l) | 140 |
| Objem chladiaceho priestoru (l) | 53 |
| Počet hviezdíček |  |
| System bez námrazy Frost-free | Áno |
| Kapacita zmrazovania (kg/24 h) | 10 |
| Klimatická trieda (2) | SN-N-ST-T |
| Trieda emisie hluku a emisie hluku prenášané vzduchom (db(A) re 1pW) | C(37) |
| Čas nábehu teploty (h) | 12 |
| Typ spotrebiča | voľne stojaci |

Vysvetlenie:

- Áno, odporúčané
- (1) Na základe výsledkov skúšky zhody noriem počas 24 hodín. Skutočná spotreba závisí od použitia a umiestnenia spotrebiča.
- (2) Klimatická trieda SN: Tento spotrebič je určený na použitie pri teplote okolia v rozsahu + 10 °C až +32 °C.
 Klimatická trieda N: Tento spotrebič je určený na použitie pri teplote okolia v rozsahu + 16 °C až +32 °C
 Klimatická trieda ST: Tento spotrebič je určený na použitie pri teplote okolia v rozsahu + 16 °C až +38 °C.
 Klimatická trieda T: Tento spotrebič je určený na použitie pri teplote okolia v rozsahu + 16 °C až +43 °C

Doplňujúce technické údaje

| | |
|----------------------|------------------|
| Napätie/Frekvencia | 220-240V ~/50 Hz |
| Vstupný prúd (A) | 1,8 |
| Hlavná poistka (A) | 15 |
| Chladivo/množstvo | R600a/58g |
| Rozmery (V/Š/H v mm) | 1775/700/675 |

Odporúčame vám náš zákaznícky servis Haier a použitie originálnych náhradných dielov. Ak máte problém so svojim spotrebičom, najskôr si pozrite časť RIEŠENIE PROBLÉMOV.

Ak tam nenájdete riešenie, kontaktujte

- ▶ svojho miestneho predajcu alebo
- ▶ naše európske stredisko European Call Service-Center (pozri nižšie uvedené telefónne čísla) alebo
- ▶ oblasť Service & Support na stránke www.haier.com, kde môžete požiadať o servis
- ▶ a nájsť odpovede na najčastejšie otázky.

Ac chcete kontaktovať náš servis, uistite sa, že máte k dispozícii nasledujúce údaje. Informácie nájdete na typovom štítku.

Model _____

Sériové č. _____

V prípade záruky skontrolujte aj záručný list dodaný s výrobkom.

| European Call Service-Center | | |
|------------------------------|-----------------|---|
| Krajina* | Telefónne číslo | Náklady |
| Haier Italy (IT) | 199 100 912 | |
| Haier Spain (ES) | 902 509 123 | |
| Haier Germany (DE) | 0180 5 39 39 99 | <ul style="list-style-type: none"> • 14 centov/min. pevná linka • max. 42 centov/min. mobil |
| Haier Austria (AT) | 0820 001 205 | <ul style="list-style-type: none"> • 14,53 centov/min. pevná linka • max. 20 centov/min. všetky ostatné |
| Haier United Kingdom (UK) | 0333 003 8122 | |
| Haier France (FR) | 0980 406 409 | |

*Ďalšie krajiny nájdete na stránke www.haier.com

Haier Europe Trading S.r.l

Pobočka UK

Westgate House, Westgate, Ealing

London, W5 1YY

*Trvanie záruky na chladiaci spotrebič:

Minimálna záruka je: 2 roky pre krajiny EÚ, 3 roky pre Turecko, 1 rok pre Spojené kráľovstvo, 1 rok pre Rusko, 3 roky pre Švédsko, 2 roky pre Srbsko, 5 rokov pre Nórsko, 1 rok pre Maroko, 6 mesiacov pre Alžírsko, Tunisko nevyžaduje žiadnu zákonnú záruku.

*Obdobie poskytovania náhradných dielov na opravu spotrebiča:

Termostaty, snímače teploty, dosky plošných spojov a svetelné zdroje sú k dispozícii minimálne sedem rokov po uvedení poslednej jednotky modelu na trh.

Kľučky, závesy dverí, podnosy a koše minimálne na obdobie siedmich rokov a tesnenia dverí na minimálne 10 rokov po uvedení poslednej jednotky modelu na trh.

*Ďalšie informácie o výrobku nájdete na stránkach <https://eprel.ec.europa.eu/> alebo si oskenujte QR kód na štítku s údajmi o elektrickej spotrebe spotrebiča.

| | | |
|--|---|----|
| <u>5 Інформація щодо техніки безпеки</u> | <u>Перед першим використанням</u> | 6 |
| | <u>Встановлення</u> | 6 |
| | <u>Щоденне використання</u> | 7 |
| <u>10 Застосування за призначенням</u> | | |
| <u>11 Опис виробу</u> | | |
| <u>12 Панель керування</u> | | |
| <u>13 Експлуатація</u> | <u>Блокування/розблокування панелі керування</u> | 13 |
| | <u>Режим автоматичного налаштування Auto Set</u> | 14 |
| | <u>Налаштування температури холодильного відділення</u> | 15 |
| | <u>Налаштування температури морозильного відділення</u> | 15 |
| | <u>Функція Super Cool</u> | 16 |
| | <u>Функція Super Freeze</u> | 16 |
| | <u>Функція My Zone</u> | 17 |
| | <u>Функція Holiday</u> | 17 |
| <u>21 Обладнання</u> | | |
| <u>23 Поради щодо енергозбереження</u> | | |
| <u>24 Догляд і очищення</u> | | |
| <u>26 Усунення несправностей</u> | | |
| <u>30 Встановлення</u> | | |
| <u>33 Технічні дані</u> | | |
| <u>35 Служба підтримки клієнтів</u> | | |

Дякуємо Вам за придбання продукції Haier.

Уважно прочитайте ці інструкції, перш ніж користуватися цим приладом. Інструкції містять важливу інформацію, яка допоможе вам отримати максимальний зиск від приладу і забезпечити безпечну і правильну установку, використання та обслуговування.

Зберігайте цей посібник у зручному місці, щоб ви завжди могли звернутися до нього для безпечного та правильного використання приладу.

Якщо ви продаєте прилад, віддаєте його або залишаєте його під час переїзду, переконайтеся, що ви також передаєте цей посібник, аби новий власник міг ознайомитися з інформацією про прилад та заходами техніки безпеки.

Приладдя

Перевірте наявність приладдя та документації відповідно до цього переліку:



Етикетка енерго-ефективності



Гарантійний талон



Посібник користувача, наклейка "OK"



Короткий посібник



ПОПЕРЕДЖЕННЯ – Важлива інформація
щодо техніки безпеки



ЗАУВАЖЕННЯ – Загальна інформація
та поради



Екологічна інформація



Утилізація

Допоможіть захистити довкілля та здоров'я людей. Покладіть упаковку у відповідні контейнери для переробки. Допоможіть переробити відходи електричних та електронних приладів. Не утилізуйте прилади, позначені цим символом, разом з побутовими відходами. Поверніть виріб на місцевий пункт переробки або зверніться до місцевої служби.



ПОПЕРЕДЖЕННЯ!

Ризик травмування або задухи!

Холодоагенти та гази повинні бути утилізовані професійно. Переконайтеся, що трубка контуру холодоагенту не пошкоджена, перш ніж її належним чином утилізувати. Від'єднайте прилад від електромережі. Відріжте кабель живлення та утилізуйте його. Зніміть лотки і ящики, а також дверні застібки та ущільнювачі, щоб діти й домашні тварини не зачинилися в приладі.

Перед першим увімкненням приладу прочитайте наступні поради з техніки безпеки!



ПОПЕРЕДЖЕННЯ!

Перед першим використанням

- ▶ Переконайтеся, що при транспортуванні не було завдано пошкоджень.
- ▶ Зніміть всю упаковку та тримайте її в недоступному для дітей місці.
- ▶ Зачекайте щонайменше дві години, перш ніж установити пристрій; це забезпечить ефективне функціонування контуру циркуляції холодоагента.
- ▶ Через значну вагу приладу переміщувати його повинні дві особи водночас.

Встановлення

- ▶ Прилад слід розмістити в добре провітрюваному місці. Забезпечте простір щонайменше на 10 см вище та навколо приладу.
- ▶ Ніколи не розміщуйте прилад у вологому місці або місці, де на нього можуть потрапляти бризки води. Прибирайте забруднення та протирайте насухо прилад м'якою чистою тканиною.
- ▶ Не встановлюйте прилад під прямими сонячними променями або поблизу джерел тепла (наприклад, печей, обігрівачів).
- ▶ Встановлюйте прилад і регулюйте його рівень у місці, що відповідає розмірам та використанню приладу.
- ▶ Не закривайте вентиляційні отвори в приладі або вбудованій конструкції.
- ▶ Пересвідчіться, що електричні характеристики на паспортній табличці збігаються з характеристиками джерела електроживлення. Якщо це не так, зверніться до електрика.
- ▶ Прилад працює від джерела електроживлення з 220-240 В змін. струму/50 Гц. Аномальні коливання напруги можуть призвести до збоїв під час запуску приладу, або пошкодження регулятора температури чи компресора, або дивного шуму під час роботи. У цьому разі слід установити автоматичний регулятор.
- ▶ Не використовуйте багатоштепсельні адаптери та подовжувачі.
- ▶ Заборонено розташовувати переносні подовжувачі з кількома розетками або портативні джерела живлення позаду приладу.
- ▶ Переконайтеся, що кабель живлення не затиснутий холодильником. Не наступайте на кабель живлення.



ПОПЕРЕДЖЕННЯ!

- ▶ Для живлення приладу використовуйте окрему заземлену розетку, яка є легко доступною. Прилад повинен бути заземлений. Лише для Великої Британії: кабель живлення приладу обладнано 3-контактною (з заземленням) вилкою, яка підключається до 3-контактної (заземленої) розетки. Заборонено обрізати чи демонтувати третій штир (заземлення). Після встановлення приладу вилка має бути легко доступна.
- ▶ Не пошкодьте охолоджувальний контур.

Щоденне використання

- ▶ Цей прилад може використовуватися дітьми віком 8 років і старшими, а також особами з обмеженими фізичними, сенсорними й розумовими можливостями, недостатнім досвідом і знаннями за умови, що вони перебувають під належним наглядом або проінструктовані щодо порядку безпечного користування приладом та усвідомлюють пов'язані з цим небезпеки.
- ▶ Дітям віком від 3 до 8 років дозволяється завантажувати та розвантажувати, але не дозволяється чистити або встановлювати холодильні прилади.
- ▶ Тримайте дітей віком до 3 років подалі від приладу, якщо вони не перебувають під постійним наглядом дорослих осіб.
- ▶ Не дозволяйте дітям гратися з приладом.
- ▶ Якщо поблизу приладу витікає холодний або інший легкозаймистий газ, закрийте вентиль газу, що витікає, відкрийте двері й вікна та не виймайте вилку кабелю живлення холодильника або будь-якого іншого приладу з розетки.
- ▶ Зверніть увагу, що прилад налаштований для роботи в певному діапазоні температур навколишнього середовища: від 10°C до 43°C. Прилад може не працювати належним чином, якщо він залишається на тривалий час при температурі вище або нижче зазначеного діапазону.
- ▶ Не ставте нестійкі предмети (важкі предмети, ємності з водою) на холодильник, щоб уникнути травмування через падіння таких предметів або ураження електричним струмом у результаті контакту з водою.
- ▶ Не тягніть за дверні полиці. Дверцята можуть нахилитися, полиця для пляшок може висунутися, а прилад може перекинутися.
- ▶ Відчиняйте та зачиняйте дверцята тільки за допомогою ручок. Відстань між дверцятами й між дверцятами та шафою дуже мала. Не простягайте руки в ці місця, щоб уникнути защемлення пальців. Відчиняйте й зачиняйте дверцята холодильника лише тоді, коли в зоні руху дверцят немає дітей.



ПОПЕРЕДЖЕННЯ!

- ▶ Не зберігайте й не використовуйте легкозаймисті, вибухонебезпечні або корозійні матеріали в приладі або поблизу нього.
- ▶ Не зберігайте у приладі медикаменти, бактерії або хімічні речовини. Це побутовий прилад. Не рекомендовано зберігати в ньому матеріали, що вимагають строгого дотримання діапазону температур.
- ▶ Ніколи не зберігайте в морозильному відділенні рідини в пляшках або банках (крім міцного алкоголю), особливо газовані напої, оскільки вони луснуть під час заморожування.
- ▶ Перевірте стан продуктів, якщо в морозильному відділенні відбулося підвищення температури.
- ▶ Не встановлюйте необґрунтовано низьку температуру в холодильному відділенні. При високих налаштуваннях можливі мінусові температури. Увага! Пляшки можуть розірватися.
- ▶ Не торкайтеся заморожених продуктів мокрими руками (одягайте рукавички). Особливо не їжте морозиво відразу після того, як його вийняли з морозильного відділення. Існує ризик примерзання або утворення морозних пухирів. ПЕРША допомога: негайно помістіть під проточну холодну воду. Не намагайтесь відірватись!
- ▶ Не торкайтеся внутрішньої поверхні морозильного відділення під час роботи, особливо мокрими руками, оскільки ваші руки можуть примерзнути до поверхні.
- ▶ Від'єднайте прилад від мережі у випадку перебою електропостачання або перед чищенням. Зачекайте щонайменше 7 хвилин перш ніж знову підключити прилад, оскільки частий запуск може пошкодити компресор.
- ▶ Не користуйтеся електричними приладами всередині відділень для зберігання харчових продуктів приладу, якщо вони не належать до типу пристроїв, рекомендованих виробником. Технічне обслуговування / очищення
- ▶ Переконайтеся, що діти перебувають під наглядом, якщо вони чистять і обслуговують прилад.
- ▶ Перш ніж проводити будь-яке планове технічне обслуговування, від'єднайте прилад від електромережі. Зачекайте щонайменше 7 хвилин перш ніж знову підключити прилад, оскільки частий запуск може пошкодити компресор.



ПОПЕРЕДЖЕННЯ!

- ▶ Вимикаючи прилад, тримайтеся за вилку, а не за кабель.
- ▶ Не очищуйте прилад жорсткими щітками, дротяними щітками, мийним порошком, бензином, амілацетатом, ацетоном та подібними органічними розчинами, кислотними або лужними розчинами. Щоб уникнути пошкоджень, очищуйте спеціальним засобом для миття холодильників.
- ▶ Не зіскрібайте іній та лід гострими предметами. Не використовуйте розпилювачі, електричні нагрівачі, такі як обігрівачі, фени, пароочищувачі та інші джерела тепла, щоб уникнути пошкодження пластикових частин.
- ▶ Для прискорення процесу розморожування не використовуйте механічні або інші пристрої, окрім рекомендованих виробником.
- ▶ У випадку пошкодження кабелю живлення для уникнення можливої небезпеки його заміну має проводити виробник, його сервісний представник або особи з подібною кваліфікацією.
- ▶ Не намагайтеся самостійно ремонтувати, розбирати чи модифікувати прилад. Для ремонту звертайтеся у нашу службу обслуговування клієнтів.
- ▶ Принаймні раз на рік видаляйте пил із задньої панелі пристрою, щоб уникнути небезпеки пожежі, а також збільшення споживання енергії.
- ▶ Не розбризкуйте воду на прилад і не промивайте його струменем води під час чищення.
- ▶ Не використовуйте пару або розпилювач води під час очищення приладу.
- ▶ Не мийте холодні скляні полиці гарячою водою. Різкий контраст температур може призвести до розтріскування скла.

Інформація про холодоагент



ПОПЕРЕДЖЕННЯ!

Прилад містить легкозаймистий холодоагент ІЗОБУТАН (R600a). Переконайтеся, що контур холодоагенту не пошкоджений під час транспортування або встановлення приладу. Витік холодоагенту може призвести до травм очей або займання. Якщо сталося пошкодження, тримайте подалі від приладу відкриті джерела вогню, ретельно провітрюйте приміщення, не підключайте та не від'єднуйте шнури живлення цього або будь-якого іншого приладу. Повідомте службу підтримки клієнтів.

У разі контакту очей з холодоагентом негайно промийте їх під проточною водою і негайно зверніться до окуліста.

Застосування за призначенням

Цей прилад призначений для охолодження і заморожування продуктів. Він був розроблений виключно для використання в побуті й подібних сферах застосування, як-от: у кухонних зонах для персоналу в магазинах, офісах та інших робочих приміщеннях; у житлових будинках на фермах; для клієнтів у готелях, мотелях й інших житлових приміщеннях; у готелях типу "ночівля і сніданок". Він не призначений для комерційного або промислового використання.

Зміни або модифікації пристрою не допускаються. Використання не за призначенням може призвести до виникнення небезпечних ситуацій і втрати гарантії.

Стандарти й директиви CE і UKCA

Цей виріб відповідає вимогам всіх застосовних директив ЄС з відповідними гармонізованими стандартами і стандартами Великої Британії, які передбачають маркування CE та UKCA.



ЗАСТЕРЕЖЕННЯ!

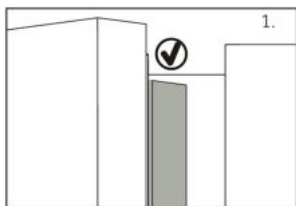

Коли ви закриваєте дверцята, вертикальна планка на лівих дверцятах має бути зігнута всередину (1).

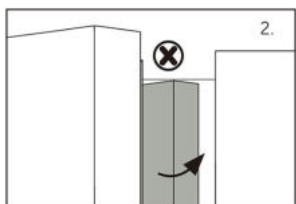

Якщо ви намагаєтеся закрити ліві дверцята, а вертикальна планка дверцят відігнута (2), ви повинні спочатку зігнути її, інакше планка дверцят вдариться об кріпильний вал або праві дверцята. Таким чином станеться пошкодження стрічки дверцят або витік.

Всередині рами є нагрівальна нитка. Температура поверхні трохи підніметься, що нормально, і не вплине на функціонування приладу.



ЗАУВАЖЕННЯ

Через технічні зміни й різні моделі деякі з ілюстрацій у цьому посібнику можуть відрізнятися від вашої моделі.



A: Холодильне відділення

- 1 Світлодіодна лампа холодильника
- 2 Планка дверцят
- 3 Тримач для пляшок (верхній лівий)
- 4 Тримач для пляшок (середній лівий)
- 5 Тримач для пляшок (нижній лівий)
- 6 Тримач для пляшок (верхній правий)
- 7 Тримач для пляшок (середній правий)
- 8 Тримач для пляшок (нижній правий)
- 9 Скляна полиця
- 10 Скляна полиця
- 11 Скляна полиця
- 12 Скляна полиця
- 13 Ящик My Zone

B: Морозильне відділення

- 14 Висувний лоток
- 15 Верхній ящик морозильного відділення
- 16 Нижній ящик морозильного відділення

Панель управління

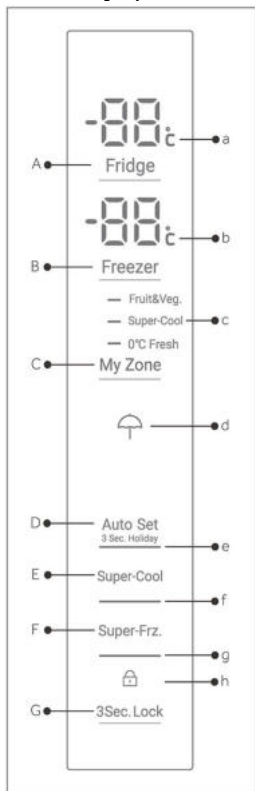

Кнопки:

- A Налаштування температури холодильного відділення
- B Налаштування температури морозильного відділення
- C Налаштування My Zone
- D Увімкнення/вимкнення режиму Auto Set і функції Holiday
- E Увімкнення/вимкнення функції Super Cool
- F Увімкнення/вимкнення функції Super Freeze
- G Блокування/розблокування панелі

Індикатори:

- a Температура холодильного відділення
- b Температура морозильного відділення
- c Функція My Zone
- d Функція Holiday
- e Режим автоматичного налаштування Auto Set
- f Функція Super-Cool
- g Функція Super-Freeze
- h Блокування панелі

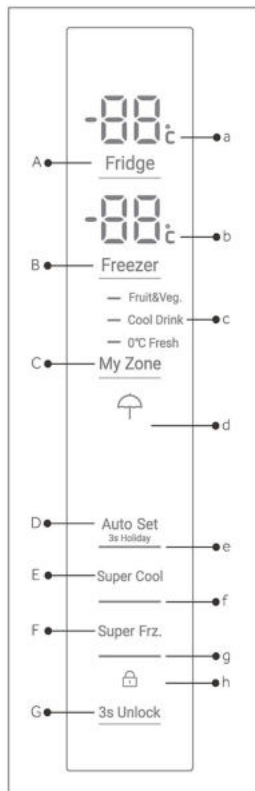

HFR3718ENGB

HFR3718ENMM/
HFR3718ENMD/
HFR3718ENMD(UK)

Перед першим використанням

- ▶ Видаліть усі пакувальні матеріали, зберігайте їх у недоступному для дітей місці та утилізуйте екологічно чистим способом.
- ▶ Очистіть прилад зсередини та зовні водою з м'яким миючим засобом, перш ніж класти в нього продукти.
- ▶ Після вирівнювання та очищення приладу зачекайте принаймні 2-5 годин, перш ніж підключати його до джерела живлення. Див. розділ ВСТАНОВЛЕННЯ.
- ▶ Перед завантаженням продуктів попередньо охолодіть відділення при високих налаштуваннях. Функція Super Frz. допомагає швидко охолодити відділення.
- ▶ Температура холодильного й морозильного відділень автоматично встановлюються на 5°C та -18°C відповідно. Це рекомендовані налаштування. За бажанням ви можете змінити ці значення температури вручну. Див. РЕЖИМ РУЧНОГО НАЛАШТУВАННЯ.

Сенсорні кнопки

Кнопки на панелі керування – це сенсорні кнопки, які реагують на легкий дотик пальцем.

Увімкнення/вимкнення приладу

Прилад починає працювати, як тільки його підключено до джерела живлення.

Коли прилад увімкнено вперше, відображаються фактичні температури холодильного й морозильного відділень ("a" і "b"). Дисплей почне блимати.

Якщо дверцята зачинені, він вимкнеться через 30 секунд. Можливо, блокування панелі активне.



ЗАУВАЖЕННЯ. Попередні налаштування

- ▶ Прилад попередньо налаштовано на рекомендовану температуру 5°C (холодильне відділення) й -18°C (морозильне відділення). За нормальних умов навколишнього середовища вам не потрібно встановлювати температуру.
- ▶ Функція попереднього налаштування ящика My Zone – це Fruit&Veg.
- ▶ Коли прилад вмикається після відключення від електромережі, для досягнення потрібної температури може знадобитися до 12 годин.

Спорожніть прилад перед вимкненням. Щоб вимкнути прилад, витягніть шнур живлення з розетки.

Режим очікування

Екран дисплея автоматично вимикається через 30 секунд після натискання кнопки. Дисплей буде автоматично заблоковано. Він загоряється автоматично, якщо торкнутися будь-якої кнопки або відкрити дверцята/ящик.

Блокування/розблокування панелі

Екран дисплея автоматично вимикається через 30 секунд після натискання кнопки. Дисплей буде автоматично заблоковано. Він загоряється автоматично, якщо торкнутися будь-якої кнопки або відкрити дверцята/ящик.

- ▶ Торкніться кнопки "G" протягом 3 секунд, щоб заблокувати всі елементи панелі від активації. Тепер відображається відповідний індикатор "h".
- ▶ Щоб розблокувати, знову натисніть цю кнопку.



HFR3718ENMM/
HFR3718ENMD/
HFR3718ENMD(UK)



HFR3718ENGB



ЗАУВАЖЕННЯ. Блокування панелі

Панель керування автоматично блокується від активації, якщо протягом 30 секунд не торкнутися жодної кнопки. Для виконання будь-яких налаштувань панель керування має бути розблокована.

Сигналізація відчинених дверцят

Якщо будь-які дверцята холодильника відчинити більше ніж на 3 хвилини, почне лунати сигналізація відчинених дверцят. Сигналізацію можна вимкнути, зачинивши дверцята. Якщо дверцята залишатимуться відчиненими більше 7 хвилин, світло всередині холодильника й підсвічування панелі керування автоматично вимкнуться.

Вибір робочого режиму

Можливо, вам знадобиться вибрати один з наступних двох способів налаштування приладу:

Режим автоматичного налаштування Auto Set

Якщо у вас немає особливих вимог, ми рекомендуємо використовувати режим Auto Set. У цьому режимі прилад може автоматично змінювати налаштування температури відповідно до температури навколишнього середовища та зміни температури в приладі. Ця функція не потребує жодних втручань з боку людини.

1. Розблокуйте панель, якщо вона заблокована, торкнувшись кнопки "G".
2. Торкніться кнопки "D".
3. Починає світитися індикатор "e", і функція активується.

Повторивши описані вище дії або вибравши іншу функцію, цю функцію можна знову вимкнути.

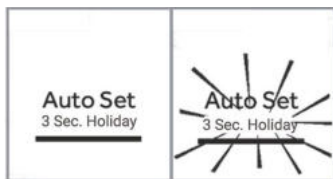

Режим ручного налаштування

Якщо ви хочете вручну налаштувати температуру приладу для зберігання певних продуктів, ви можете встановити температуру за допомогою кнопки налаштування температури:



ЗАУВАЖЕННЯ. Конфлікт із іншими функціями

Температуру неможливо налаштувати, якщо активовано будь-яку іншу функцію (Super-Cool, Super-Freeze, Holiday чи Auto Set) або дисплей заблоковано. Відповідний індикатор блиматиме, що супроводжуватиметься звуковим сигналом.

Налаштування температури холодильного відділення

Якщо у вас немає особливих вимог, ми рекомендуємо використовувати режим Auto Set. У цьому режимі прилад може автоматично змінювати налаштування температури відповідно до температури навколишнього середовища та зміни температури в приладі.

Ця функція не потребує жодних втручань з боку людини.

1. Розблокуйте панель, якщо вона заблокована, торкнувшись кнопки "G".
2. Торкніться кнопки "A" (Холодильне відділення), щоб вибрати холодильне відділення. Відобразиться фактична температура в холодильному відділенні.
3. Послідовно торкайтеся кнопки "A" (Холодильне відділення), поки не почне блимати бажане значення температури. При кожному торканні кнопки лунатиме сигнал. Температура змінюється послідовно на 1°C від мінімуму 1°C до максимуму 9°C. Оптимальна температура в холодильному відділенні складає 5°C. Нижчі температури потребуватимуть непотрібного споживання електроенергії.
4. Торкніться будь-якої кнопки, крім "A" (Холодильне відділення), щоб підтвердити, або налаштування підтвердиться автоматично через 5 секунд. Значення температури на дисплеї перестає блимати.

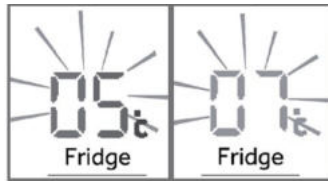

Налаштування температури морозильного відділення

1. Розблокуйте панель, якщо вона заблокована, торкнувшись кнопки "G".
2. Торкніться кнопки "B" (Морозильне відділення), щоб вибрати морозильне відділення. Відобразиться фактична температура в морозильному відділенні.
3. Послідовно торкайтеся кнопки "B" (Морозильне відділення), поки не почне блимати бажане значення температури. При кожному натисканні кнопки лунатиме сигнал. Температура змінюється послідовно на 1°C від -14°C до -24°C. Оптимальна температура в морозильному відділенні складає -18°C. Нижчі температури потребуватимуть непотрібного споживання електроенергії.
4. Торкніться будь-якої кнопки, крім "B" (Морозильне відділення), щоб підтвердити, або налаштування підтвердиться автоматично через 5 секунд. Значення температури на дисплеї перестає блимати.



УВАГА. Вплив на температуру

На температуру в приладі впливають наступні фактори.

- ▶ Температура навколишнього середовища
- ▶ Частота відкривання дверцят
- ▶ Кількість продуктів, що зберігаються
- ▶ Місце розташування приладу

Функція Super-Cool

Увімкніть функцію Super-Cool, якщо потрібно покласти на зберігання велику кількість продуктів (наприклад, після покупки). Функція Super-Cool прискорює охолодження свіжої їжі та захищає продукти, що зберігаються в приладі, від небажаного нагрівання. Коли функція запускається, температура становить близько +1°C.

1. Розблокуйте панель, якщо вона заблокована, торкнувшись кнопки "G".
2. Сенсорна кнопка "E" (Super-Cool).
3. Починає світитися індикатор "f", і функція активується.

Повторивши описані вище дії або вибравши іншу функцію, цю функцію можна знову вимкнути.

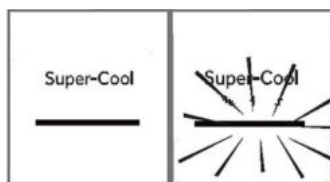

ЗАУВАЖЕННЯ. Автоматичне вимкнення

Ця функція автоматично вимкнеться приблизно через 4 години.

Функція Super Freeze

Свіжі продукти слід якомога швидше заморозити наскрізь. Це зберігає найкращу поживну цінність, зовнішній вигляд і смак. Функція Super-Freeze прискорює заморожування свіжих продуктів та захищає продукти, які вже зберігаються, від небажаного нагрівання. Якщо потрібно заморозити велику кількість продуктів, рекомендується вимкнути функцію Super-Freeze за 24 години до використання морозильного відділення. Коли функція запускається, температура нижча за -24°C.

1. Розблокуйте панель, якщо вона заблокована, торкнувшись кнопки "G".
2. Сенсорна кнопка "F" (Super-Freeze).
3. Починає світитися індикатор "g", і функція активується.

Повторивши описані вище дії або вибравши іншу функцію, цю функцію можна знову вимкнути.

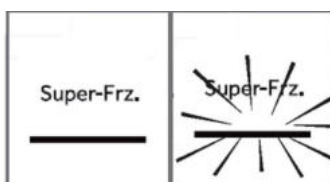



ЗАУВАЖЕННЯ. Автоматичне вимкнення

Функція Super-Freeze автоматично вимкнеться приблизно через 50 годин. Потім прилад буде працювати при раніше встановленій температурі.

Функція Holiday

Ця функція встановлює постійну температуру холодильника у 17°C. Це дозволяє тримати дверцята порожнього холодильника закритими, не викликаючи запахів або цвілі, під час тривалої відсутності (наприклад, під час відпустки). При цьому залишається можливість налаштувати температуру в морозильному відділенні.

1. Розблокуйте панель, якщо вона заблокована, торкнувшись кнопки "G".
2. Торкніться кнопки "E" (Super-Cool) протягом 3 секунд. Починає світитися індикатор "d", і функція активується.

Повторивши описані вище дії або вибравши іншу функцію, цю функцію можна знову вимкнути.



ПОПЕРЕДЖЕННЯ!

У функції Holiday налаштування піктограм "Fruit&Veg, Super Cool або Cool Drink, 0°C fresh" в Myzone буде вимкнено, і температуру Myzone не можна буде регулювати. Після виходу з функції Holiday відобразатимуться раніше встановлені налаштування холодильного відділення й Myzone.

Якщо увімкнути функцію Holiday, то, коли температура навколишнього середовища буде вища за 17°C, температура в холодильному відділенні підтримуватиметься на рівні близько 17°C; а коли температура навколишнього середовища становитиме 17°C або менше, то температура в холодильному відділенні може досягати температури навколишнього середовища.

Ящик My Zone

Холодильне відділення обладнане ящиком My Zone. Доступні такі функції:

Функція Fruit & Veg.

Ця функція підходить для зберігання свіжих овочів і фруктів.

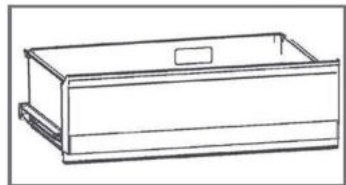



ЗАУВАЖЕННЯ. Функція Fruit & Veg.

Чутливі до холоду фрукти, такі як ананас, авокадо, банани, грейпфрути й овочі, такі як картопля, баклажани, квасоля, огірки, кабачки, помідори та сир, не слід зберігати в ящику My Zone.

Функція 0°C Fresh

Ця функція встановлює температуру в ящику MyZone на 0°C. Підходить для зберігання свіжих продуктів, таких як м'ясо або риба. Більшість м'яса краще зберігається при температурі 0°C.



ЗАУВАЖЕННЯ. Функція 0°C Fresh

Через різний вміст води в м'ясі, деяке м'ясо з більшою вологістю буде заморожено при температурі нижче 0°C. Тому "негайно нарізане" м'ясо слід зберігати в ящику My-Zone з температурою мін. 0°C.

Коли активовано функцію 0°C Fresh, а температуру холодильного відділення налаштовано нижче рівня 5, ящик My Zone можна використовувати як відділення для охолодження.

Super Cool (HFR3718ENMM/ HFR3718ENMD/ HFR3718ENMD(UK))

Ця функція дозволяє зберігати такі продукти, як сир, щойно приготовані макаронні вироби й молочні продукти. Температура у відсіку MyZone встановлена на +2°C.

Cool Drink (HFR3718ENGB)

Ця функція дозволяє зберігати такі продукти, як сир, щойно приготовані макаронні вироби й молочні продукти. Температура у відсіку MyZone встановлена на +2°C.



ЗАУВАЖЕННЯ. Ящик MyZone

- ▶ Одна з трьох функцій відсіку My Zone завжди повинна бути активована.
- ▶ Щоб знизити температуру в холодильному відділенні, скористайтеся функцією Super Cool або Cool Drink. Щоб збільшити її, скористайтеся функцією Fruit & Veg.

Вибір функції для ящика MyZone

1. Розблокуйте панель, якщо вона заблокована, торкнувшись кнопки "G".
2. Послідовно торкайтеся кнопки "C" (MyZone), поки не почне блимати потрібна функція "с".
3. Через кілька секунд індикатор "с" світитиметься постійно, і налаштування буде підтверджено.



HFR3718ENMM/
HFR3718ENMD/
HFR3718ENMD(UK)



HFR3718ENGB

Зберігання в холодильному відділенні

Підтримуйте температуру у холодильному відділенні нижче 5°C.

- ▶ Гарячу їжу слід охолодити до кімнатної температури, перш ніж ставити до приладу для зберігання.
- ▶ Перед зберіганням продукти, які буде розміщено в холодильнику, слід вимити та висушити.
- ▶ Продукти для зберігання слід належним чином герметично закрити, щоб уникнути змін запаху або смаку.
- ▶ Не зберігайте у приладі надмірну кількість продуктів. Залишайте проміжки між продуктами харчування, щоб навколо них текло холодне повітря, для кращого та рівномірнішого охолодження.
- ▶ Продукти, які їдять щодня, слід зберігати на передній частині полиці.
- ▶ Залишайте проміжок між продуктами харчування та внутрішніми стінками, забезпечуючи вільне протікання повітря. Особливо не зберігайте продукти біля задньої стінки: продукти можуть примерзнути до задньої стінки.
- ▶ Уникайте прямого контакту їжі (особливо жирної або кислої їжі) з внутрішнім покриттям, оскільки олія/кислота можуть викликати ерозію внутрішнього покриття. Очищайте від жирних/кислотних забруднень, коли вони виявляються.
- ▶ Заморожені продукти можна повільно розморожувати в холодильному відділенні. Це економить електроенергію.
- ▶ Неприємні запахи всередині холодильника є ознакою того, що щось пролилося і потрібно прибрати. Див. розділ ДОГЛЯД І ОЧИЩЕННЯ
- ▶ Різні продукти слід розміщувати в різних зонах відповідно до їх властивостей.

Зберігання в морозильному відділенні

- ▶ Підтримуйте температуру в морозильному відділенні на рівні -18°C.
- ▶ За 24 години до заморожування увімкніть функцію Super-Freeze; для невеликих кількостей їжі достатньо 4-6 годин.
- ▶ Перш ніж покласти гарячу їжу до морозильного відділення, її слід охолодити до кімнатної температури.
- ▶ Продукти, нарізані невеликими порціями, замерзнуть швидше, і їх буде легше розморожувати та готувати. Рекомендована вага кожної порції менше 2,5 кг

- ▶ Перш ніж класти продукти до морозильного відділення, краще упаковувати їх. Зовнішня сторона упаковки повинна бути сухою, щоб уникнути злипання пакетів. Пакувальні матеріали повинні бути без запаху, герметичними, не отруйними та нетоксичними.
- ▶ Щоб уникнути закінчення термінів зберігання, вказуйте на упаковці дату, термін заморожування й назву продукту відповідно до термінів зберігання різних продуктів.
- ▶ **ПОПЕРЕДЖЕННЯ!** Кислота, луг, сіль тощо можуть зруйнувати внутрішню поверхню морозильного відділення. Не розміщуйте продукти з цими речовинами (наприклад, морську рибу) безпосередньо на внутрішній поверхні. Солону воду в морозильному відділенні треба негайно прибрати.
- ▶ Не перевищуйте рекомендовані виробниками терміни зберігання продуктів харчування. Виймайте з морозильного відділення лише необхідну кількість продуктів.
- ▶ Швидко вживайте розморожені продукти. Розморожені продукти не можна повторно заморожувати, якщо їх спочатку не приготувати, інакше вони можуть стати непридатними для споживання.
- ▶ Не завантажуйте в морозильне відділення надмірну кількість свіжих продуктів. Зверніться до морозильної потужності морозильного відділення – див. ТЕХНІЧНІ ДАНІ або дані на паспортній табличці.
- ▶ Продукти можна зберігати в морозильному відділенні за температури щонайменше -18°C протягом 2-12 місяців, залежно від їхніх властивостей (наприклад, м'ясо: 3-12 місяців, овочі: 6-12 місяців)
- ▶ Під час заморожування свіжих продуктів уникайте їх контакту з уже замороженими продуктами. Ризик відтавання!

Зберігаючи комерційно заморожені продукти, дотримуйтеся таких вказівок:

- ▶ Завжди дотримуйтеся вказівок виробника щодо тривалості зберігання. Не перевищуйте ці вказівки!
- ▶ Намагайтеся, щоб проміжок часу між покупкою та зберіганням був якомога коротшим, щоб зберегти якість продуктів.
- ▶ Купуйте заморожені продукти, які зберігалися за температури -18°C або нижче.
- ▶ Уникайте купівлі продуктів, на упаковці яких є лід або іній. Це означає, що продукти могли бути частково розморожені та повторно заморожені – підвищення температури впливає на якість продуктів.

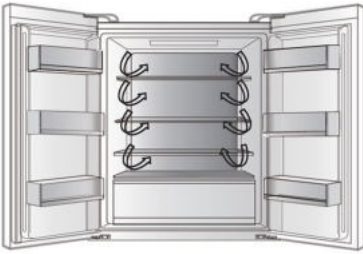

Мультипотік повітря

1. Холодильник обладнаний системою мультипотіку повітря, завдяки якій на кожному рівні полиць наявні потоки прохолодного повітря. Це допомагає підтримувати рівномірну температуру, щоб ваші продукти довше залишалися свіжими.

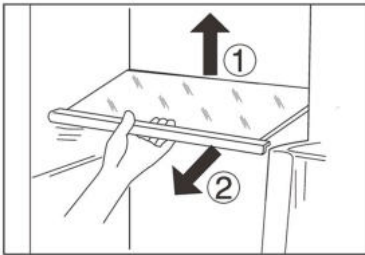

Регульовані полиці

1. Висоту полиць можна регулювати відповідно до ваших потреб у зберіганні.
2. Щоб перемістити полицю, спочатку зніміть її, піднявши задній край **1** і витягнувши **2**.
3. Щоб встановити її, надіньте її на виступи з обох боків і посуňte в крайнє заднє положення, доки задня частина полиці не зафіксується в пазах з боків.

Знімні дверні полиці/тримач для пляшок

1. Дверні полиці можна зняти для очищення:
2. Покладіть руки на обидва боки полиці, підніміть її вгору **1** і витягніть **2**.
3. Щоб вставити дверну полицю, виконайте описані вище дії у зворотному порядку.

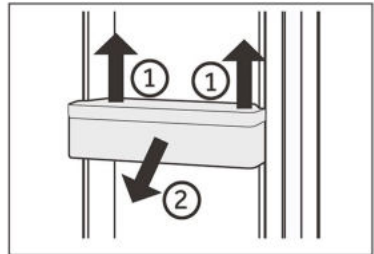

НЕОБОВ'ЯЗКОВО: Індикатор "температура в нормі"

Індикатор "температура в нормі" можна використовувати для визначення температур нижче +4°C. Поступово знижуйте температуру, доки з'явиться індикація "ОК".

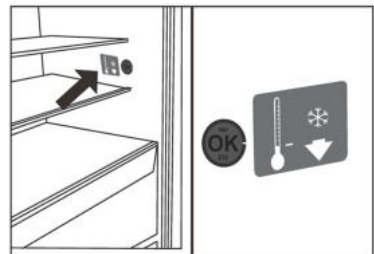

ЗАУВАЖЕННЯ.

Після увімкнення приладу для досягнення правильної температури може знадобитися до 12 годин.

Знімний верхній ящик морозильного відділення

1. Максимально витягніть верхній ящик морозильного відділення
2. Витягніть лоток для заморожування до упору, підніміть і вийміть його.
3. Підніміть ящик так, щоб він відокремився від опорного блоку, заштовхніть його в морозильне відділення і нахиліть, щоб вийняти.

Щоб вставити ящик, виконуйте описані вище дії у зворотному порядку.

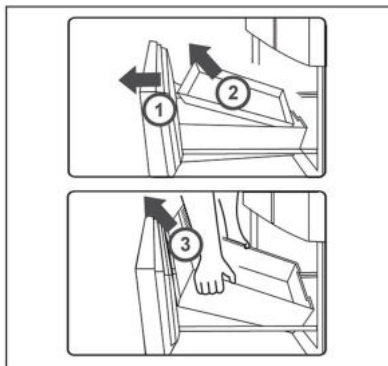

Знімний нижній ящик морозильного відділення

1. Максимально витягніть нижній ящик морозильного відділення
2. Підніміть ящик так, щоб він відокремився від опорного блоку, заштовхніть його в морозильне відділення і нахиліть, щоб вийняти.

Щоб вставити ящик, виконуйте описані вище дії у зворотному порядку.

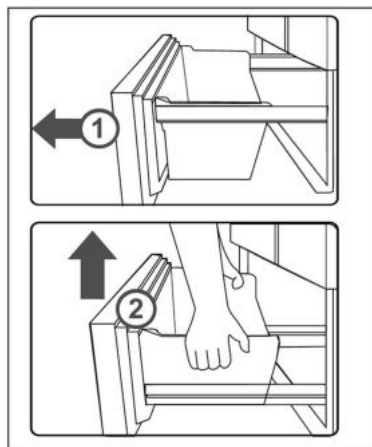

Освітлення

Світлодіодне внутрішнє освітлення вмикається, коли відкриваються дверцята. Інші налаштування приладу не впливають на роботу освітлення.



Поради щодо енергозбереження

- ▶ Переконайтеся, що прилад належним чином провітрюється (див. ВСТАНОВЛЕННЯ).
- ▶ Не встановлюйте прилад під прямими сонячними променями або поблизу джерел тепла (наприклад, печей, обігрівачів).
- ▶ Уникайте непотрібно низької температури в приладі. Споживання енергії зростає, чим нижча встановлена температура в приладі.
- ▶ Такі функції, як POWER-FREEZE, споживають більше енергії.
- ▶ Дайте теплій їжі охолонути, перш ніж помістити її в прилад.
- ▶ Відкривайте дверцята приладу якомога менше та якомога швидше.
- ▶ Не переповнюйте прилад, щоб не перешкоджати потоку повітря.
- ▶ Уникайте повітря всередині упаковки харчових продуктів.
- ▶ Зберігайте ущільнення дверцят чистими, щоб дверцята завжди зачинялися правильно.
- ▶ Розморозуйте заморожені продукти в холодильному відділенні.
- ▶ Найбільш енергозберігаюча конфігурація вимагає, щоб ящики, бокс для продуктів і полиці були розміщені в приладі в тому ж оригінальному стані, в якому вони були встановлені на заводі, а продукти були розміщені якнайдалі, щоб не перешкоджати виходу повітря з повітропроводу.



ПОПЕРЕДЖЕННЯ!

Перед чищенням від'єднайте прилад від джерела електроживлення

Очищення

Очищуйте прилад, коли зберігається мало або взагалі немає продуктів.

Прилад слід очищати кожні чотири тижні для належного обслуговування та запобігання утворенню неприємних запахів у продуктів, які зберігаються в ньому.



ПОПЕРЕДЖЕННЯ!

- ▶ Не очищуйте прилад жорсткими щітками, дротяними щітками, мийним порошком, бензином, амілацетатом, ацетоном та подібними органічними розчинами, кислотними або лужними розчинами. Щоб уникнути пошкоджень, очищуйте спеціальним засобом для миття холодильників.
- ▶ Не розбризкуйте воду на прилад і не промивайте його струменем води під час чищення.
- ▶ Не використовуйте пару або розпилювач води під час очищення приладу.
- ▶ Не мийте холодні скляні полиці гарячою водою. Різкий контраст температур може призвести до розтріскування скла.
- ▶ Не торкайтеся внутрішньої поверхні морозильного відділення, особливо мокрими руками, оскільки ваші руки можуть примерзнути до поверхні.
- ▶ У разі нагрівання перевірте стан заморожених продуктів.

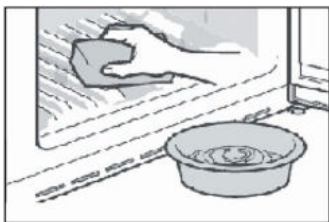

- ▶ Завжди тримайте ущільнювач дверцят чистим.
- ▶ Очистіть внутрішню частину та корпус приладу губкою, змоченою в теплій воді з нейтральним мийчим засобом.
- ▶ 1. Протріть внутрішню та зовнішню частину холодильника, включно з ущільнювачем дверцят, дверні полиці, скляні полиці, ящики тощо, м'яким рушником або губкою, змоченою в теплій воді (можна додати нейтральний мийчий засіб).
- ▶ 2. Якщо пролилася рідина, вийміть усі забруднені частини, промийте проточною водою, висушіть і помістіть назад у холодильник.
- ▶ 3. Якщо розлились вершки (наприклад, сметана, тале морозиво), вийміть усі забруднені частини, покладіть їх у теплу воду при температурі близько 40°C на деякий час, а потім промийте проточною водою, висушіть і установіть на місце у холодильник.
- ▶ 4. Якщо якась дрібна деталь або компонент потрапить всередину холодильника (між полицями або ящиками), застосуйте невелику м'яку щітку, щоб дістати їх. Якщо ви не зможете дістатися до деталі, зверніться до служби підтримки Haier.
- ▶ Сполосніть чистою водою й витріть м'якою тканиною.
- ▶ Не мийте будь-які частини приладу в посудомийній машині.
- ▶ Зачекайте щонайменше 7 хвилин перед повторним запуском приладу, оскільки частий запуск може пошкодити компресор.

Розморозжування

Розморозжування холодильного й морозильного відділень здійснюється автоматично; ручне керування не потрібне.

Заміна світлодіодних ламп



ПОПЕРЕДЖЕННЯ!

Не замінюйте світлодіодну лампу самостійно, її повинен замінювати лише виробник або уповноважений сервісний агент.

Світлодіодні лампи використовують як джерело світла, оскільки вони мають низьке енергоспоживання та тривалий термін служби. У разі виникнення будь-яких відхилень від норми зверніться до служби підтримки клієнтів.
Див. СЛУЖБА ПІДТРИМКИ КЛІЄНТІВ.

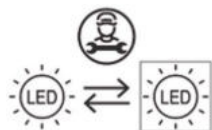

Заміну джерела світла (лише світлодіодне) мають виконувати лише професіонали.

Цей виріб містить джерело світла з класом енергоефективності G.

| Відділення | Напруга | Клас енергоефективності | Модель |
|---------------------------------|---------|-------------------------|--|
| Світлодіодна лампа холодильника | 12 В | G | HFR3718ENMM HFR3718ENMD HFR3718ENGB HFR3718ENMD(UK) |

Невикористання протягом тривалого часу

Якщо прилад не буде використовуватися протягом тривалого періоду часу, і ви не будете використовувати функцію Holiday для холодильника:

- ▶ Вийміть продукти харчування.
- ▶ Вийміть вилку з розетки мережі електроживлення.
- ▶ Очистіть прилад, як описано вище.
- ▶ Тримайте дверцята відчиненими, щоб запобігти утворенню неприємних запахів всередині.



ЗАУВАЖЕННЯ

Вимикайте прилад лише за крайньої необхідності.

Пересування приладу

1. Вийміть усі продукти та від'єднайте прилад від розетки електромережі.
2. Закріпіть полиці й інші рухомі частини в холодильному й морозильному відділеннях клейкою стрічкою.
3. Не нахилийте холодильник більше ніж на 45°, щоб запобігти пошкодженню охолоджувальної системи.



ПОПЕРЕДЖЕННЯ!

- ▶ Не піднімайте прилад за ручки.
- ▶ Ніколи не розміщуйте прилад горизонтально на підлозі.

Багато проблем, що виникають, можна вирішити самостійно без спеціальних знань. У разі виникнення проблем перевірте всі зазначені варіанти та дотримуйтеся наведених нижче інструкцій, перш ніж звертатися до служби післяпродажного обслуговування. Див. СЛУЖБА ПІДТРИМКИ КЛІЄНТІВ.



ПОПЕРЕДЖЕННЯ!

- ▶ Перед обслуговуванням вимкніть прилад і вийміть вилку з розетки.
- ▶ Електрообладнання має обслуговуватися лише кваліфікованими фахівцями-електриками, тому що неналежний ремонт може призвести до значних непрямих збитків.
- ▶ У випадку пошкодження кабелю живлення для уникнення можливої небезпеки його заміну має проводити виробник, його сервісний представник або особи з подібною кваліфікацією.

| Проблема | Можлива причина | Можливе рішення |
|---|--|--|
| Компресор не працює. | <ul style="list-style-type: none"> • Штепсельна вилка не під'єднана до розетки електромережі. • Прилад знаходиться в циклі розморожування. | <ul style="list-style-type: none"> • Під'єднайте вилку до мережі електроживлення. • Це нормально для автоматичного розморожування. |
| Прилад запускається надто часто або працює надто довго. | <ul style="list-style-type: none"> • Температура в приміщенні або на вулиці занадто висока. • Живлення приладу було вимкнено протягом певного часу. • Дверцята приладу не зачинено достатньо щільно. • Дверцята відчинялися занадто часто або на занадто тривалий час. • Налаштування температури в морозильному відділенні занадто низьке. • Ущільнювач дверцят забруднений, зношений, тріснутий або не відповідає вимогам. • Не забезпечується потрібна циркуляція повітря. | <ul style="list-style-type: none"> • За таких умов для приладу нормально працювати довше. • Зазвичай для повного охолодження приладу потрібно 8-12 годин. • Закрийте дверцята/ящик і переконайтеся, що прилад розташований на рівній поверхні, а в дверцятах немає продуктів або контейнера, що вільно рухаються. • Не відкривайте дверцята/ящик занадто часто. • Встановіть температуру вище, поки не буде отримано задовільну температуру холодильника. Щоб температура холодильника стала стабільною, потрібно 24 години. • Очистіть ущільнювачі дверцят/ящика або замініть їх, звернувшись до служби підтримки клієнтів. • Забезпечте належну вентиляцію. |

| Проблема | Можлива причина | Можливе рішення |
|--|---|--|
| Всередині холодильника брудно та/або погано пахне. | <ul style="list-style-type: none"> Внутрішня частина холодильника потребує очищення. У холодильнику зберігаються продукти з сильним запахом. | <ul style="list-style-type: none"> Вимийте внутрішні поверхні холодильника. Ретельно запакуйте їжу. |
| Всередині приладу недостатньо холодно. | <ul style="list-style-type: none"> Встановлено занадто високу температуру. Були покладені занадто теплі продукти. Занадто багато продуктів було покладено за один раз. Продукти знаходяться занадто близько один до одного. Дверцята/ящик приладу не закрито достатньо щільно. Дверцята/ящик відчинялися занадто часто або на занадто тривалий час. | <ul style="list-style-type: none"> Перевстановіть температуру. Завжди охолоджуйте продукти перед зберіганням. Завжди кладіть продукти невеликими кількостями. Залиште проміжок між кількома продуктами, щоб повітря протікало. Зачиніть дверцята/ящик. Не відкривайте дверцята/ящик занадто часто. |
| Всередині приладу занадто холодно. | <ul style="list-style-type: none"> Встановлено занадто низьку температуру. Функція Super Frz/ Super Cool активована або працює занадто довго. | <ul style="list-style-type: none"> Перевстановіть температуру. Вимкніть функцію Super Frz/ Super Cool |
| Утворення вологи всередині холодильного відділення. | <ul style="list-style-type: none"> Клімат надто теплий і вологий. Дверцята/ящик приладу не закрито достатньо щільно. Дверцята/ящик відчинялися занадто часто або на занадто тривалий час. Контейнери для продуктів харчування або рідини залишено відкритими. | <ul style="list-style-type: none"> Встановіть більш високу температуру. Зачиніть дверцята/ящик. Не відкривайте дверцята/ящик занадто часто. Давайте гарячим продуктам охолонути до кімнатної температури і накривайте продукти та рідини. |
| Волога накопичується на зовнішній поверхні холодильника або між дверцятами/дверцями та ящиком. | <ul style="list-style-type: none"> Клімат надто теплий і вологий. Дверцята не зачинено достатньо щільно. Холодне повітря в приладі та тепле повітря поза ним викликають конденсацію. | <ul style="list-style-type: none"> Це нормально в вологому кліматі і зміниться після зниження вологості. Переконайтеся, що дверцята/ящик щільно закриті. |

| Проблема | Можлива причина | Можливе рішення |
|--|---|---|
| Значна кількість льоду і наморозь у морозильному відділенні. | <ul style="list-style-type: none"> • Продукти не були належним чином упаковані. • Дверцята/ящик приладу не зачинено достатньо щільно. • Дверцята/ящик відчинялися занадто часто або на занадто тривалий час. • Ущільнювач дверцят/ящика забруднений, зношений, тріснутий або не відповідає вимогам. • Щось зсередини перешкоджає належному закриттю дверцят/ящика. | <ul style="list-style-type: none"> • Завжди добре пакуйте продукти. • Зачиніть дверцята/ящик. • Не відкривайте дверцята/ящик занадто часто. • Очистіть ущільнювачі дверцят/ящика або замініть їх новими. • Змініть положення полиць, дверних полиць або внутрішніх контейнерів, щоб дверцята/ящик могли закритися. |
| Боковини шафи і дверна планка нагріваються. | <ul style="list-style-type: none"> • - | <ul style="list-style-type: none"> • Це нормально. |
| Прилад видає ненормальні звуки. | <ul style="list-style-type: none"> • Прилад не розташований на рівній поверхні. • Прилад торкається якогось предмета поряд із ним. | <ul style="list-style-type: none"> • Відрегулюйте ніжки, щоб вирівняти прилад. • Видаліть предмети навколо приладу. |
| Чутно легкий звук, схожий на звук проточної води. | <ul style="list-style-type: none"> • - | <ul style="list-style-type: none"> • Це нормально. |
| Лунає звуковий сигнал. | <ul style="list-style-type: none"> • Дверцята холодильного відділення відчинені. | <ul style="list-style-type: none"> • Зачиніть дверцята. |
| Ви чуєте слабкий гул. | <ul style="list-style-type: none"> • Працює протиконденсатна система. | <ul style="list-style-type: none"> • Це запобігає конденсації і є нормальним явищем. |
| Система внутрішнього освітлення або система охолодження не працює. | <ul style="list-style-type: none"> • Штепсельна вилка не під'єднана до розетки електромережі. • Блок живлення пошкоджений. • Світлодіодна лампа не працює. | <ul style="list-style-type: none"> • Під'єднайте вилку до мережі електроживлення. • Перевірте електропостачання приміщення. Зателефонуйте до місцевої електроенергетичної компанії! • Зверніться до служби підтримки для заміни лампи. |

Щоб зв'язатися зі службою технічної підтримки, відвідайте наш веб-сайт:
<https://corporate.haier-europe.com/en/>.

У розділі "Веб-сайт" виберіть торговельну марку свого виробу та свою країну. Вас буде перенаправлено на певний веб-сайт, де ви зможете знайти номер телефону і форму для звернення до служби технічної допомоги.

Збій електроживлення

У разі відключення електроенергії продукти залишатимуться безпечно холодними протягом 5 годин. Дотримуйтеся наведених нижче порад під час тривалого переривання живлення, особливо влітку:

- ▶ Відчиняйте дверцята/ящик якомога рідше.
- ▶ Не кладіть додаткові продукти в прилад за відсутності електроживлення.
- ▶ Якщо отримано попереднє повідомлення про відключення електроживлення, а тривалість відключення перевищує 5 годин, зробіть лід і покладіть його в контейнері у верхній частині холодильного відділення.
- ▶ Після відновлення електроживлення необхідно негайно перевірити продукти.
- ▶ Оскільки температура в холодильнику підвищуватиметься під час перерви в подачі електроенергії або іншої несправності, термін зберігання та істивна якість продуктів зменшуватимуться. Будь-які розморожені продукти слід негайно або спожити, або приготувати та заморозити (де це доречно), щоб уникнути небезпеки для здоров'я.

Функція пам'яті під час переривання електроживлення

Після відновлення живлення прилад продовжує працювати з налаштуваннями, які були встановлені до відключення живлення.

Розпакування

**ПОПЕРЕДЖЕННЯ!**

- ▶ Прилад важкий. Його мають переміщувати принаймні дві особи.
- ▶ Зберігайте всі пакувальні матеріали у недоступному для дітей місці та утилізуйте їх екологічно чистим способом.
- ▶ Вийміть прилад з упаковки.
- ▶ Видаліть всі пакувальні матеріали.

Умови довкілля

Температура в приміщенні завжди повинна бути від 10°C до 43°C, оскільки це може вплинути на температуру всередині приладу і його енергоспоживання. Не встановлюйте прилад біля іншого обладнання, що випромінює тепло (духових шаф, холодильників) без ізоляції.

Рекомендація щодо простору для встановлення

Рекомендований вільний простір (мм), коли дверцята відчинені.

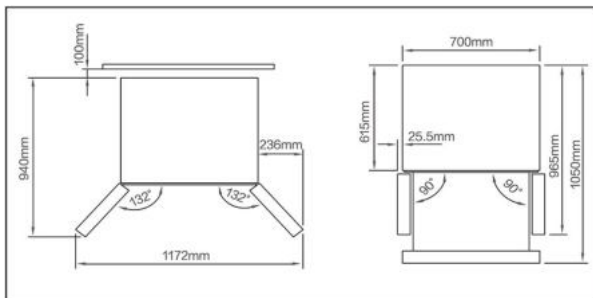

Переріз вентиляційного повітропроводу

Для забезпечення достатньої вентиляції приладу з міркувань безпеки необхідно дотримуватися інформації про необхідні поперечні перерізи вентиляційного повітропроводу.

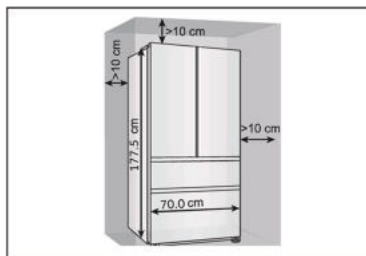

Вирівнювання приладу

Прилад слід розміщувати на рівній і твердій поверхні.

1. Нахиліть холодильник трохи назад.
 2. Встановіть ніжки на потрібний рівень.
- Переконайтеся, що відстань до стіни з боку петлі становить щонайменше 10 см, щоб дверцята відчинилися належним чином.

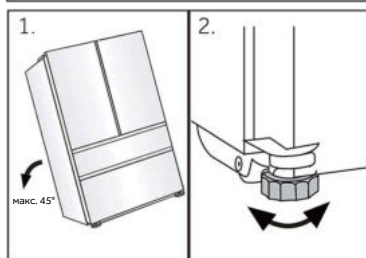



Зауваження:

Для приладу, що встановлюється окремо: цей охолоджувальний пристрій не призначений для використання в якості вбудованого пристрою

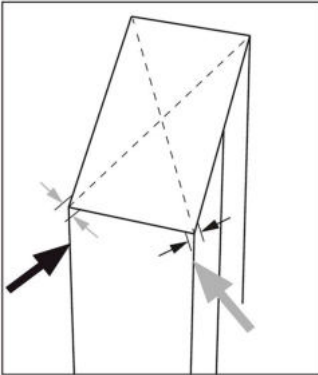

3. Стійкість можна перевірити, почергово натискаючись на діагоналі. Легке погойдування має бути однаковим в обидва боки. В іншому випадку рама може деформуватися; і це можливо призведе до розгерметизації ущільнювачів дверцят. Невеликий нахил назад полегшує зачинення дверцят.

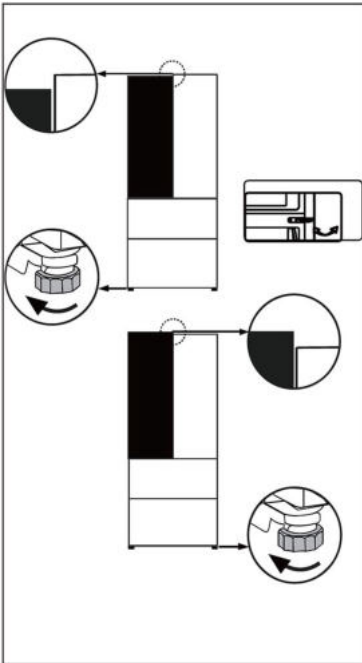

Тонке налаштування дверей

Якщо дверцята не знаходяться на одному рівні, цю невідповідність можна усунути, виконавши наведені нижче дії:

Використання регульованої ніжки/регульованої петлі

Поверніть регульовану ніжку або регульовану петлю відповідно до напрямку стрілки, щоб підняти або опустити її. Регульовані петлі можна точно налаштувати за допомогою шестигранного ключа на 6 мм.

За необхідності зверніться до служби післяпродажного обслуговування.



Зауваження:

У майбутньому через вагу продуктів, що зберігаються, дверцята можуть перестати бути вирівняними. Тоді, будь ласка, відрегулюйте їх відповідно до наведених вище методів.

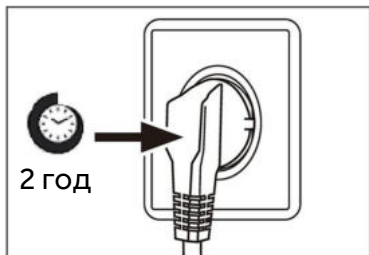

Час очікування

Щоб компресор не потребував технічного обслуговування, олива знаходиться в капсулі компресора. Ця олива може потрапляти у закриту систему трубопроводів під час транспортування під нахилом. Перед підключенням приладу до джерела живлення потрібно зачекати щонайменше 2 години, щоб олива стекла назад до капсули.

Електричне з'єднання

Перед кожним підключенням перевірте, чи:

- ▶ блок живлення, розетка та запобіжник відповідають характеристикам, зазначеним на паспортній табличці.
- ▶ розетка живлення заземлена; прилад не слід підключати за допомогою багатоштепсельної вилки або подовжувача.
- ▶ штепсельна вилка та розетка повністю відповідають вимогам.

Вставте вилку в належним чином встановлену побутову розетку.



ПОПЕРЕДЖЕННЯ!

Щоб уникнути ризиків, пошкоджений шнур живлення повинен бути замінений службою підтримки клієнтів (див. гарантійний талон).

Довідковий листок технічних даних виробу відповідно до регламенту ЄС № 2019/2016

| Торговельна марка | Haier |
|---|---|
| Назва / ідентифікатор моделі | HFR3718ENMM HFR3718ENMD HFR3718ENGB HFR3718ENMD(UK) |
| Категорія моделі | Холодильник-морозильник |
| Клас енергоефективності | E |
| Річне споживання енергії (кВт-год/рік) (1) | 287 |
| Загальний об'єм (л) | 402 |
| Об'єм холодильного відділення (л) | 209 |
| Об'єм морозильного відділення (л) | 140 |
| Об'єм спеціального ящика холодильного відділення (л) | 53 |
| Зірковий рейтинг |  |
| Система Frost-free | Так |
| Потужність заморожування (кг/24 год) | 10 |
| Кліматичний клас (2) | SN-N-ST-T |
| Клас емісії шуму й емісія повітряного акустичного шуму (дБ(А) відносно 1 пВт) | C(37) |
| Час підвищення температури (год) | 12 |
| Тип приладу | Окремо встановлюваний |

Пояснення:

- Так, маються
- (1) За результатами випробування на відповідність стандартам протягом 24 годин. Фактичне споживання залежить від використання та розташування приладу.
 - (2) Кліматичний клас SN: Цей прилад призначений для використання при температурах навколишнього середовища від +10°C до +32°C
Кліматичний клас N: Цей прилад призначений для використання при температурах навколишнього середовища від +16°C до +32°C
Кліматичний клас ST: Цей прилад призначений для використання при температурах навколишнього середовища від +16°C до +38°C
Кліматичний клас T: Цей прилад призначений для використання при температурах навколишнього середовища від +16°C до +43°C

Додаткові технічні дані

| | |
|-------------------------|---------------------|
| Напруга / частота | 220-240 В ~ / 50 Гц |
| Вхідний струм (А) | 1,8 |
| Головний запобіжник (А) | 15 |
| Холодоагент/кількість | R600a/58 г |
| Розміри (В/Ш/Г, мм) | 1775/700/675 |

Ми рекомендуємо нашу службу підтримки клієнтів Haier і використання оригінальних запасних частин.

Якщо у вас виникли проблеми з вашим приладом, спочатку зверніться до розділу ПОШУК ТА УСУНЕННЯ НЕСПРАВНОСТЕЙ.

Якщо ви не зможете знайти рішення там, тоді зверніться до

- ▶ місцевого дилера або
- ▶ нашого європейського сервісного кол-центру (див. наведені нижче номери телефонів) або
- ▶ до зони обслуговування й підтримки на веб-сайті www.haier.com, де ви можете активувати заявку на обслуговування, а також знайти відповіді на поширені запитання.
- ▶

Щоб зв'язатися з нашою Службою, переконайтеся, що у вас є такі дані. Інформацію можна знайти на паспортній таблиці.

Модель _____

Серійний номер _____

Також перевірте наявність гарантійного талона, що постачається з продуктом, у разі наявності гарантії.

| Європейський сервісний кол-центр | | |
|----------------------------------|-----------------|---|
| Країна* | Номер телефону | Витрати |
| Haier Italy (IT) | 199100912 | |
| Haier Spain (ES) | 902509123 | |
| Haier Germany (DE) | 0180 5 39 39 99 | <ul style="list-style-type: none"> • Стационарний телефон 14 центів/хв • макс. 42 центи/хв мобільний |
| Haier Austria (AT) | 0820001205 | <ul style="list-style-type: none"> • Стационарний телефон 14,53 центів/хв • макс. 20 центів/хв всі інші |
| Haier United Kingdom (UK) | 0333 003 8122 | |
| Haier France (FR) | 0980 406 409 | |

* Для інших країн див. на веб-сайті www.haier.com
Haier Europe Trading S.r.l
Філія у Великій Британії
Westgate House, Westgate, Ealing
London, W5 1YY

* Термін дії гарантії на холодильний прилад:
Мінімальна гарантія: 2 роки для країн ЄС, 3 роки для Туреччини, 1 рік для Великої Британії, 1 рік для Росії, 3 роки для Швеції, 2 роки для Сербії, 5 років для Норвегії, 1 рік для Марокко, 6 місяців для Алжиру, для Тунісу юридичних гарантій не вимагається.

* Термін наявності запчастин для ремонту приладу:
Термостати, температурні датчики, друковані плати та джерела світла доступні протягом щонайменше 7 років після виведення останньої одиниці моделі виробу на ринок.

Дверні ручки, дверні петлі, лотки й кошики будуть доступні протягом щонайменше 7 років, а ущільнювачі дверей – щонайменше 10 років, після виведення останньої одиниці моделі виробу на ринок.

* Для отримання додаткової інформації про виріб відвідайте веб-сайт <https://eprel.ec.europa.eu/> або відскануйте QR-код на етикетці енергоефективності, що постачається разом із приладом.



Haier

2024 Version A



0060538746