

# Hisense

life reimagined



## BEDIENUNGSANLEITUNG

Bevor Sie dieses Gerät bedienen, lesen Sie bitte dieses Handbuch sorgfältig durch und bewahren Sie es zum späteren Nachschlagen auf

Dies ist eine Kurzversion des Benutzerhandbuchs. Bitte scannen Sie für weitere Informationen den obigen QR-Code, um die Vollversion des Handbuchs anzuzeigen.

### HINWEIS:

1. Für das beste Anzeigenerlebnis stellen Sie bitte Ihr Mobiltelefon oder Tablet beim Durchsuchen elektronischer Handbücher auf den Hochformatmodus ein.
2. Für einen reibungslosen Ablauf bei der Download-Funktion der elektronischen Handbücher empfehlen wir die Verwendung des Browsers Google Chrome, Microsoft Edge oder Safari.

DE

Deutsch

## Vor dem ersten Inbetriebnahme

Bevor Sie das Gerät an das Stromnetz anschließen, lesen Sie bitte sorgfältig die Gebrauchsanweisung, die das Gerät und seinen richtigen und sicheren Gebrauch beschreibt. Die Anleitung ist für mehrere Gerätetypen/Modelle gültig. Möglicherweise sind deswegen hier auch Einstellungen oder Ausstattungen beschrieben, die bei Ihrem Gerät nicht vorhanden sind. Wir empfehlen, diese Bedienungsanleitung zum späteren Nachschlagen aufzubewahren und sie bei einem späteren Verkauf dem Gerät beizulegen.

Überprüfen Sie Ihr Gerät auf etwaige Schäden oder Unregelmäßigkeiten. Sollten Sie an Ihrem Gerät Schäden feststellen, benachrichtigen Sie bitte umgehend den Händler, bei dem Sie das Gerät gekauft haben.

Lassen Sie das Gerät vor dem Anschließen an das Stromnetz mindestens 2 Stunden in aufrechter Position ruhig stehen. Dadurch verringert sich die Möglichkeit von Betriebsstörungen aufgrund von Transportauswirkungen auf das Kühlsystem.

## Wichtige Sicherheitsanweisungen



### **WARNUNG** **Gefahr von Brand/brennbaren Stoffen**

Der Anschluss und die Erdung des Geräts müssen den geltenden Normen und Vorschriften entsprechend erfolgen.

**WARNUNG!** Stellen Sie die Mehrfachkupplungssteckdose oder portable Stromversorgung nicht an der Geräterückseite auf.

Trennen Sie das Gerät vor der Reinigung vom Stromnetz (ziehen Sie das Netzkabel aus der Steckdose).

**⚠️ WARNUNG!** Wenn das Netzkabel beschädigt ist, muss es durch den Hersteller, seinen Kundendienst oder ähnlich qualifizierte Personen ersetzt werden, um eine Gefährdung zu vermeiden.

**⚠️ WARNUNG!** Stellen Sie bei der Positionierung des Geräts sicher, dass das Netzkabel nicht eingeklemmt oder beschädigt ist.

**⚠️ WARNUNG!** Das LED-Licht muss nicht vom Anwender ersetzt werden! Wenn das LED-Licht beschädigt ist, wenden Sie sich an den Kundendienst.

**⚠️ WARNUNG!** Verwenden Sie keine elektrischen Geräte innerhalb des Lebensmittellagefachs des Gerätes, außer wenn sie die vom Hersteller empfohlenen Typen sind.

**⚠️ WARNUNG!** Verwenden Sie keine mechanischen Vorrichtungen oder anderen Mittel, um den Entfrostsprozess zu beschleunigen, außer wenn die vom Hersteller empfohlen sind.

**⚠️ WARNUNG!** Um Gefahren durch mangelnde Stabilität des Geräts zu vermeiden, stellen Sie sicher, dass es gemäß den Anweisungen installiert wird.

## **Gefrierbrandgefahr**

Um Gefrierbrand zu vermeiden, nehmen Sie niemals gefrorene Lebensmittel in den Mund und berühren Sie sie nicht.

## **Sicherheit von Kindern und schutzbedürftigen Personen**

Dieses Gerät ist nicht dafür bestimmt, durch Personen (einschließlich Kinder) mit eingeschränkten physischen, sensorischen oder geistigen Fähigkeiten oder mangels Erfahrung und mangels Wissen benutzt zu werden, es sei denn, sie werden durch eine für ihre Sicherheit zuständige Person beaufsichtigt oder erhalten von ihr Anweisungen, wie das Gerät zu benutzen ist.

Die Kinder sollten beaufsichtigt werden, um sicherzustellen, dass sie nicht mit dem Gerät spielen.

Die Reinigung und Wartung dürfen nicht von Kindern ohne Aufsicht durchgeführt werden.

Entfernen Sie die Verpackung, die das Gerät oder einzelne Teile während des Transports schützen soll, und bewahren Sie diese außerhalb der Reichweite von Kindern auf. Es besteht Verletzungs- oder Erstickungsgefahr.

Beim Entsorgen eines Altgeräts ziehen Sie bitte den Netzstecker, nehmen die Tür ab und belassen die Ablagen im Gerät. Dadurch verhindern Sie, dass sich Kinder im Gerät einsperren.

## **Nur für europäische Märkte**

Dieses Gerät kann von Kindern von 8 Jahren und älter sowie Personen mit eingeschränkten körperlichen, sensorischen bzw. geistigen Fähigkeiten oder mangelnder Erfahrung und Wissen verwendet werden, wenn sie eine Beaufsichtigung bzw. Anweisung für die Nutzung der Maschine auf sichere Weise erfahren und die Risiken gekannt haben.

Die Kinder dürfen nicht mit dem Gerät spielen.

# INFORMATIONEN ZUR SICHERHEIT UND WARNHINWEISE

Die Reinigung und Wartung dürfen nicht von Kindern ohne Aufsicht durchgeführt werden.

Die Kinder im Alter von 3 bis 8 Jahren dürfen Kühlgeräte be- und entladen.

## Warnung bezüglich des Kältemittels

Das Gerät enthält eine kleine Menge des umweltfreundlichen, jedoch brennbaren Gases R600a. Stellen Sie sicher, dass keine Teile des Kühlsystems beschädigt sind. Ein Gasleck stellt keine Gefahr für die Umwelt dar, kann aber zu Augenverletzungen oder Bränden führen.

Im Falle eines Gaslecks ist der Raum gründlich zu lüften, das Gerät vom Stromnetz zu trennen und ein Servicetechniker zu rufen.

## Wichtige Hinweise zur Gerätenutzung

**WARNUNG!** Dieses Gerät ist für den Haushalt und ähnliche Anwendungen wie:

- Mitarbeiter-Küchenbereiche in Läden, Büros und anderen Arbeitsumgebungen;
- Bauernhäuser und von Kunden in Hotels, Motels und anderen Wohnräumen;
- Bett- und Frühstück-Typ Umgebungen;
- Gastronomie und ähnliche Non-Retail-Anwendungen.

**⚠️ WARNUNG!** Halten Sie die Belüftungsöffnungen, die Geräteverkleidung oder die integrierte Struktur von Behinderungen frei.

Das Gerät darf nicht im Freien verwendet und nicht dem Regen ausgesetzt werden.

Bewahren Sie keine explosiven Stoffe wie Spraydosen mit brennbaren Treibmittel in diesem.

Wenn Sie das Gerät längere Zeit nicht benutzen, schalten Sie es mit der entsprechenden Taste aus und ziehen Sie den Stecker aus der Steckdose. Gerät entleeren, abtauen, reinigen und die Tür angelehnt lassen.

Öffnen Sie im Falle eines Fehlers oder eines Stromausfalls das Gefrierfach nicht, es sei denn, der Gefrierschrank war länger als 16 Stunden nicht in Betrieb. Nach Ablauf dieser Frist das Gefriergut aufbrauchen oder für ausreichend Kühlung sorgen (z. B. durch ein Ersatzgerät).

## Technische Informationen zum Gerät

Das Typenschild befindet sich im Inneren des Geräts. Es enthält Angaben zu Spannung, Brutto- und Nettovolumen, Art und Menge des Kältemittels sowie Informationen zu den Klimaklassen.

# INFORMATIONEN ZUR SICHERHEIT UND WARNHINWEISE

Sollte die Sprache auf dem Typenschild nicht Ihrer Wunschsprache bzw. der Sprache Ihres Landes entsprechen, ersetzen Sie diese durch die mitgelieferte Sprache.

**⚠️ WARNUNG!** Beschädigen Sie den Kältemittelkreislauf nicht.

## AUFBAU IHRES NEUEN GERÄTES

- Stellen Sie Ihr Gerät an einem trockenen und gut belüfteten Ort auf. Schützen Sie das Gerät vor direkter Sonneneinstrahlung, Regen oder Frost.
- Das Diagramm zeigt den Temperaturbereich der jeweiligen Klimaklasse. Die Klimaklasse dieses Gerätes ist auf dem Typenschild angegeben. Eine Verwendung außerhalb dieses Bereichs kann zu Schlechtleistung führen.
- Das Gerät sollte von einem ausreichenden Freiraum umgeben sein, um die Belüftung und Wärmeableitung zu ermöglichen.
- Der empfohlene Platz ist in der Abbildung angegeben.
- Abmessungen (mm): 595 × 600 × 1856

Klimaklasse	Umgebungstemperatur
SN	+10°C bis +32°C
N	+16°C bis +32°C
ST	+16°C bis +38°C
T	+16°C bis +43°C

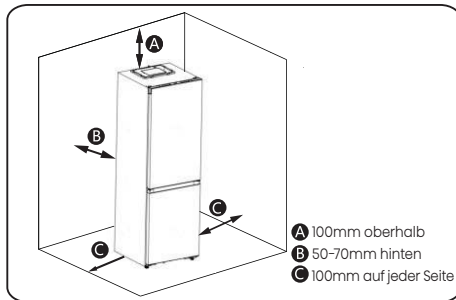

### Freistehend

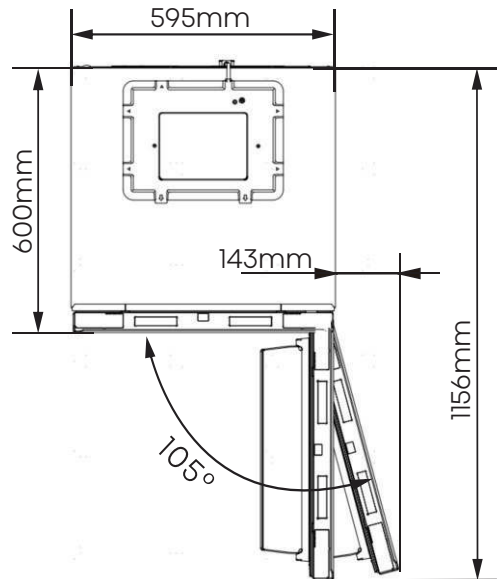

# AUFBAU IHRES NEUEN GERÄTES

## Eingebaut

Halten Sie auf der linken und rechten Seite einen Abstand von mehr als 2,5mm und oben einen Abstand von mehr als 5mm ein.

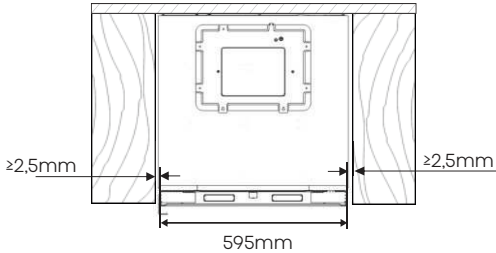

Türschließstatus für Einbauinstallation

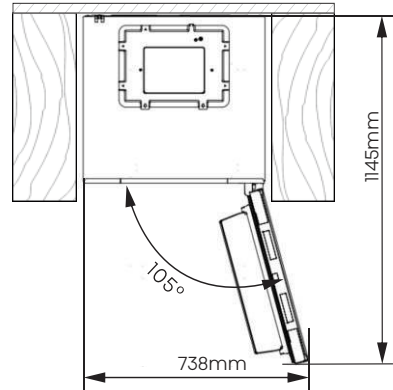

Der gesamte Platz, der für die Kühl-Gefrierkombination benötigt wird, um die Tür bei Einbau vollständig zu öffnen

### Nivellierung des Geräts (falls erforderlich):

- Die Abbildung dient nur als Referenz.
- Das Gerät ist mit Stellfüßen ausgestattet, mit denen das Gerät nivelliert werden kann.
- Damit sich die Türen selbst schließen, kippen Sie das Oberteil durch Drehen der verstellbaren Füße nach hinten.

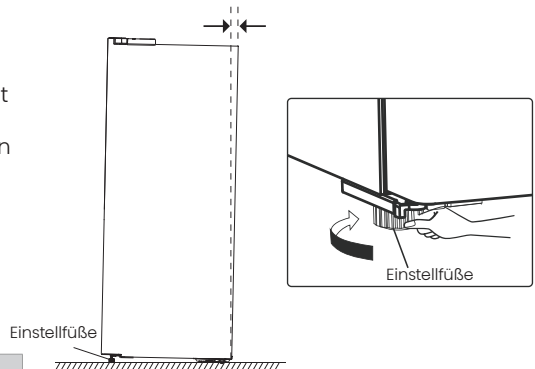

## WARNUNG

- Für die ordnungsgemäße Installation muss dieser Kühlschrank auf einer ebenen Fläche aus hartem Material, das in gleicher Höhe wie der Rest des Fußbodens ist, platziert werden. Diese Oberfläche sollte stark genug sein, um einen voll beladenen Kühlschrank zu unterstützen.
- Die Rollen dürfen ausschließlich für Vorwärts- bzw. Rückwärtsbewegungen verwendet werden. Seitliches Verschieben des Kühlschranks könnten die Beschädigung an Boden und Rollen verursachen.

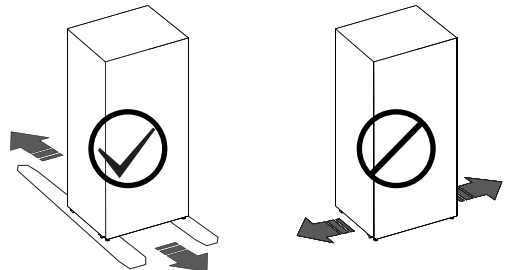

# BESCHREIBUNG DES GERÄTS

- Die Innenausstattung des Geräts kann je nach Gerätemodell variieren.
- Das Diagramm kann leicht von dem Ihres gekauften Geräts abweichen. Weitere Informationen finden Sie im E-Handbuch.

## A: Kühlschrank

1. Elektronisches Steuergerät \*
2. Flexibles Weinregal
3. Einlegeböden
4. 0°C-Frischhaltefach
5. Abdeckung der Gemüseschublade
6. Gemüseschublade
7. Türablage

## B: Gefrierschrank

8. Gefrierschubladen

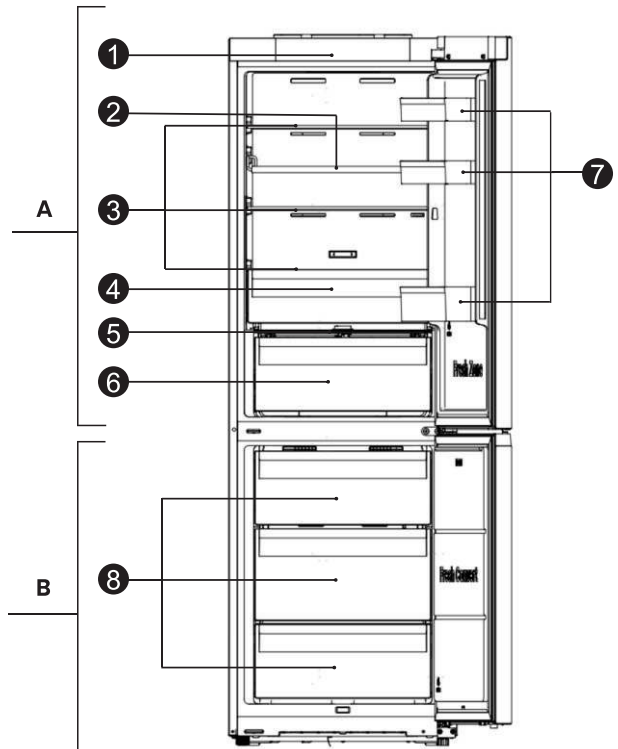

\* : Wenn das Modell über ein Bedienfeld an der Kühlschranktür verfügt, wird die elektronische Steuerung durch eine dekorative Verkleidung ersetzt.

# BEDIENFELD

Befolgen Sie die nachstehenden Bedienungshinweise, um die verschiedenen Funktionen und Einstellungen im Bedienfeld Ihres Geräts zu nutzen. Beim ersten Einschalten leuchten die Symbole im Display auf. Wenn keine Tasten gedrückt werden und die Türen geschlossen bleiben, schaltet sich die Hintergrundbeleuchtung nach einer Minute aus.

**HINWEIS:** Das Bedienfeld kann je nach Modell variieren, daher wählen Sie entsprechend Ihrem Gerät. Weitere Informationen finden Sie in der elektronischen Bedienungsanleitung.

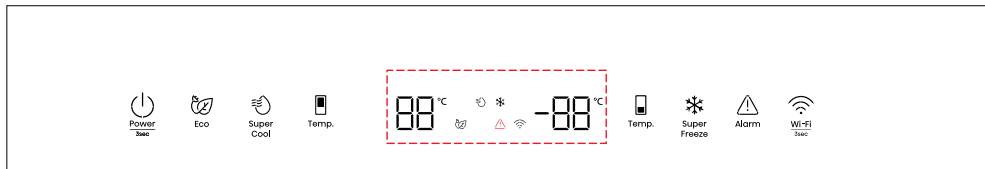

**TYP 1:** Elektronische Bedienelemente (oben)





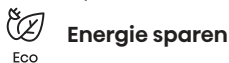

## Ein/Aus

Halten Sie „Power“ für 3 Sekunden gedrückt, um in den Standby-Modus zu wechseln. Im Standby-Modus wird im Display „-“ angezeigt.







## Energie sparen

Tippen Sie auf „Eco“ , um die Energiesparfunktion zu aktivieren, damit leuchtet das Symbol  auf. Die Temperatur des Kühlschranks wird automatisch auf 6°C und die des Gefrierschranks auf -17°C eingestellt. Drücken Sie „Temp“  oder „Eco“ , um die Energiesparfunktion auszuschalten, damit kehrt die Temperatur des Kühlschranks zur vorherigen Einstellung zurück.



## Super Cool

Tippen Sie auf „Super Cool“ , um diese Funktion zu aktivieren. Das Symbol  leuchtet und die Kühlschranktemperatur wird mit 2°C angezeigt. Die Super Cool-Funktion schaltet sich nach 6 Stunden automatisch aus. Sie können sie auch mit „Super Cool“  oder „Temp“ , ausschalten. Der Kühlschrank kehrt zur vorherigen Einstellung zurück.



## Kühlschranktemperatur

Tippen Sie mehrfach links auf „Temp“ , um die Temperatureinstellungen von 8°C abwärts bis 2°C zu durchlaufen.







## Gefrierschranktemperatur

Tippen Sie mehrfach rechts auf „Temp“ , um die Temperatureinstellungen von -14°C abwärts bis -24°C zu durchlaufen.





## Super Freeze

Tippen Sie auf „Super Freeze“ , um diese Funktion zu aktivieren. Das Symbol  leuchtet und die Gefrierschranktemperatur wird mit -28°C angezeigt. Die Funktion schaltet sich nach 52 Stunden automatisch aus oder Sie können sie mit „Super Freeze“  oder „Temp“  ausschalten. Der Gefrierschrank kehrt zur vorherigen Einstellung zurück.



## Alarm bei hoher Temperatur

Wenn die Innentemperatur zu hoch ansteigt, ertönt ein Alarm, der durch das Symbol  angezeigt wird.

Alarm stummschalten: Drücken Sie die Alarntaste , um den Ton auszuschalten. Das Symbol  leuchtet, bis die Temperatur unter die Alarmschwelle fällt.

## Alarm bei offener Tür

Bleibt eine Tür länger als 1 Minute offen, wird dieser Alarm ausgelöst. Drücken Sie eine beliebige Taste, um den Türalarm zu beenden und den Summer auszuschalten. Der Türalarm wird durch Schließen der Tür gelöscht.

# BEDIENFELD

## Demo-Modus

In diesem Modus, der durch „OF“ angezeigt wird, läuft das Gerät, kühlt aber nicht. Um den Demo-Modus zu aktivieren/deaktivieren, halten Sie „Power“ und „Wi-Fi“ für 3 Sekunden gedrückt. Der Summer gibt 3 Signaltöne ab.

## TYP 2: Elektronische Steuerung (an der Kühlschranktür)

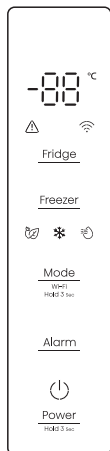

## Ein/Aus

Halten Sie „Power“ für 3 Sekunden gedrückt, um in den Standby-Modus zu wechseln. Im Standby-Modus wird im Display „-“ angezeigt.

## Kühlschranktemperatur

Drücken Sie wiederholt „Fridge“, um die Temperatureinstellungen von 8°C bis 2°C zu durchlaufen. Empfohlene Temperatureinstellungen: 4°C.

## Gefrierschranktemperatur

Drücken Sie wiederholt „Freezer“, um die Temperatureinstellungen von -14°C bis -24°C zu durchlaufen. Empfohlene Temperatureinstellungen: -18°C.

## Energie sparen

Tippen Sie auf „Mode“, um die Energiesparfunktion zu aktivieren, damit leuchtet das Symbol „“. Die Kühlschranktemperatur wird automatisch auf 6°C und die Gefrierschranktemperatur auf -17°C eingestellt.

Drücken Sie „Fridge“ oder „Freezer“, bis das entsprechende Symbol erlischt und die Temperatur auf die vorherige Einstellung zurückgesetzt wird.

## Super Freeze

Um Super Freeze einzuschalten, drücken Sie die Modustaste „Mode“. Das Symbol  leuchtet und der Gefrierschrank wird auf -28°C eingestellt. Die Funktion wird nach 52 Stunden automatisch ausgeschaltet. Sie können sie auch ausschalten, indem Sie „Freezer“ drücken, bis das entsprechende Symbol erlischt. Der Gefrierschrank kehrt zur vorherigen Einstellung zurück.

## Super Cool

Um die Super Cool-Funktion zu aktivieren, drücken Sie „Mode“. Das Symbol  leuchtet und der Kühlschrank wird auf 2°C eingestellt. Nach 6 Stunden schaltet sich die Funktion aus, oder Sie können sie ausschalten, indem Sie „Fridge“ drücken, bis das entsprechende Symbol erlischt. Die Kühlschranktemperatur kehrt zur vorherigen Einstellung zurück.

## Alarm bei hoher Temperatur

Wenn die Innentemperatur zu hoch ansteigt, ertönt ein Alarm, der durch das Symbol  angezeigt wird.

Alarm stummschalten: Drücken Sie „Alarm“, um den Ton stummzuschalten. Das Symbol  leuchtet, bis die Temperatur unter die Alarmschwelle fällt.

## Alarm bei offener Tür

Bleibt eine Tür länger als 1 Minute offen, wird dieser Alarm ausgelöst. Drücken Sie eine beliebige Taste, um den Türalarm zu beenden und den Summer auszuschalten. Der Türalarm wird durch Schließen der Tür gelöscht.

## Demo-Modus

In diesem Modus, der durch „OF“ angezeigt wird, läuft das Gerät, kühlt aber nicht. Um den Demo-Modus zu aktivieren/deaktivieren, halten Sie „Power“ und „Fridge“ für 3 Sekunden gedrückt. Der Summer gibt 3 Signaltöne ab.

# BEDIENFELD

## Wi-Fi

### ConnectLife-App

ConnectLife ist eine intelligente App, mit der Sie über Ihr Handy oder Tablet mit Ihren intelligenten Geräten kommunizieren können.

#### Installation

1. Öffnen Sie den Apple App Store (iOS) oder den Google Play Store (Android) auf Ihrem Handy.
2. Suchen Sie nach „ConnectLife“. Suchen Sie nach der App mit dem folgenden Symbol:



3. Laden Sie die ConnectLife-App von Connect Life, LLC herunter und installieren Sie sie. Alternativ scannen Sie den QR-Code mit Ihrem Handy oder Tablet, um die ConnectLife-App zu installieren.



#### HINWEIS:

- Die WLAN-Signalstärke kann durch die Entfernung zwischen Ihrem Gerät und dem WLAN-Router beeinflusst werden. Wenn die Geräte zu weit voneinander entfernt sind, kann die Kopplung fehlschlagen oder länger dauern.
- Das Gerät unterstützt nur 2,4-GHz-WLAN-Netzwerke. Die SSID des WLAN-Netzwerks muss sichtbar sein.

### Kühl-Gefrierkombination verbinden

Melden Sie sich nach der Installation von ConnectLife an oder erstellen Sie ein Konto und:

1. Vergewissern Sie sich, dass das Gerät eingeschaltet ist und das Display leuchtet. Das Gerät ist bereit, wenn das Display leuchtet.

2. Halten Sie „Wi-Fi“ (**TYP 1**) oder „Mode“ (**TYP 2**) für 3 Sekunden gedrückt, bis Sie Signaltöne hören und die Anzeige „“ für einige Sekunden leuchtet und dann blinkt.
3. Öffnen Sie bei aktivierter Bluetooth-Funktion auf Ihrem Gerät ConnectLife. Warten Sie auf das Pop-up, das anzeigt, dass ein neues Gerät erkannt wurde. Tippen Sie auf die Schaltfläche im Pop-up-Fenster und folgen Sie den Anleitungen, um fortzufahren.
4. Wenn kein Pop-up-Fenster erscheint, tippen Sie auf „Gerät hinzufügen“ oder „+“ in der App.
5. Wählen Sie „Kühl-Gefrierkombination“ aus der Geräteliste.
6. Befolgen Sie die Anleitungen in der App, um Ihre Kühl-Gefrierkombination zu verbinden. Sobald dies geschehen ist, wird die Kühl-Gefrierkombination auf Ihrem Bildschirm angezeigt.

#### TYP 1:



#### TYP 2:



# GEBRAUCHSHINWEISE

## 0°C-Frischhaltefach

Dieses Schubfach bietet eine kühlere Temperatur zur Aufbewahrung leicht verderblicher Lebensmittel wie Fisch und Fleisch. Sie können die Temperatur mit dem Schieberegler einstellen: Wenn Sie ihn ganz nach links schieben, entspricht die Temperatur des Schubfachs der des restlichen Kühlschranks, während das Schubfach bei einer Einstellung ganz nach rechts etwa 4°C kühler ist. In der nachstehenden Tabelle finden Sie Empfehlungen zur Lagerung.

Kühlschranktemperatur, Einstellung	Schieberegler	Lebensmittel	Dauer der Lagerung
2°C	Ganz links	Obst	<2 Wochen
2°C	Ganz rechts	Fisch und Fleisch	<3 Tage
5°C	Ganz links	Gemüse	<5 Tage
5°C	Ganz rechts	Fisch und Fleisch	<3 Tage
8°C	Ganz links	Gemüse	<5 Tage
8°C	Ganz rechts	Obst	<2 Wochen

**HINWEIS:** Da die Umgebungstemperatur und die eingestellte Temperatur die Temperatur des 0°C-Schubfachs beeinflussen, kann sich die tatsächliche Temperatur in einem bestimmten Bereich ändern. Es ist normal, dass Flüssigkeiten gefrieren, wenn die Temperatur im Schubfach unter Null fällt.

## Gemüseschubfach und Feuchtigkeitsregelung

Stellen Sie die Luftfeuchtigkeit durch Drehen des Einstellknopfs an der Abdeckung des Gemüseschubfachs ein. Drehen Sie den Einstellknopf nach links, um die Luftfeuchtigkeit zu erhöhen und die Frische von Obst und Gemüse zu verlängern. Wenn Sie ihn nach rechts drehen, wird die Luftfeuchtigkeit verringert. Das Schubfach dient dazu, die Feuchtigkeit im Gemüse zu erhalten.

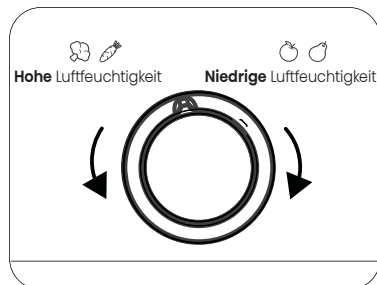
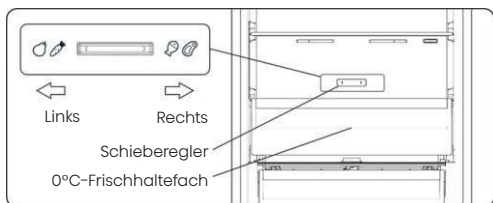

# REINIGUNG UND PFLEGE

- Reinigen Sie das Gerät (äußeres und inneres Zubehör) aus hygienischen Gründen regelmäßig mindestens alle zwei Monate.
- Stellen Sie sicher, dass das Gerät vollständig trocken ist, bevor Sie es wieder einschalten und wieder an die Steckdose anschließen.
- Wischen Sie das Innere des Geräts mit einer schwachen Natronlösung aus und spülen Sie es anschließend mit warmem Wasser und einem ausgewungenen Schwamm oder Tuch ab.
- Achten Sie darauf, die Türdichtungen sauber zu halten. Klebrige Speisen und Getränke können dazu führen, dass Dichtungen am Gehäuse festkleben. Waschen Sie die Dichtung mit mildem Reinigungsmittel und warmem Wasser ab. Nach der Reinigung sie gründlich abspülen und trocknen.
- Dieses Produkt enthält ein Leuchtmittel der Energieeffizienzklasse G.
- Weitere Einzelheiten zur Reinigung finden Sie im E-Handbuch.

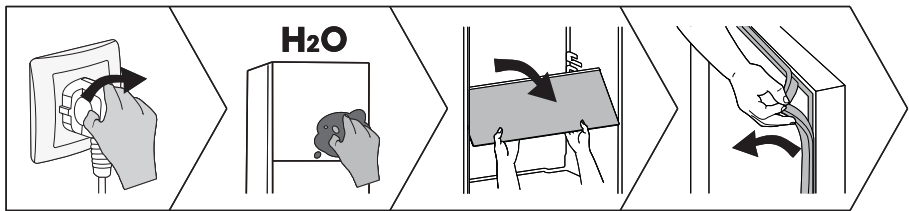

# HILFREICHE TIPPS UND TRICKS

## Energiespartipps

Wir empfehlen, die Tipps zum Energiesparen zu befolgen.

- Lassen Sie das Gerät möglichst kurz geöffnet, um Energie zu sparen.
- Stellen Sie sicher, dass das Gerät nicht in der Nähe von Wärmequellen steht.
- Stellen Sie die Temperatur nicht kälter als nötig ein.
- Lagern Sie keine warmen Speisen oder dampfende Flüssigkeit im Gerät.

## Ausschalten Ihres Gerätes

Wenn das Gerät für einen längeren Zeitraum auszuschalten braucht, sollten die folgenden Schritte durchgeführt werden, um die Schimmelbildung auf dem Gerät zu verhindern.

1. Entfernen Sie alle Lebensmittel.
2. Entfernen Sie den Netzstecker aus der Steckdose.
3. Säubern und trocknen Sie das Innere gründlich.
4. Stellen Sie sicher, dass alle Türen wenig geöffnet sind, um eine Luftzirkulation zu ermöglichen.

- Weitere Informationen finden Sie im E-Handbuch.

# FEHLERBEHEBUNG

- Wenn bei Ihrem Gerät ein Problem auftritt oder Sie den Verdacht haben, dass das Gerät nicht ordnungsgemäß funktioniert, können Sie die folgenden einfachen Prüfungen durchführen, bevor Sie den Kundendienst anrufen.
- **HINWEIS:** Weitere relevante Informationen finden Sie im E-Handbuch.

## **WARNUNG**

Versuchen Sie nicht, das Gerät selbst zu reparieren. Wenn das Problem bestehen bleibt, nachdem Sie die folgenden Überprüfungen durchführen, kontaktieren Sie bitte einen qualifizierten Elektriker, Servicetechniker oder das Geschäft, in dem Sie das Produkt gekauft haben.

## **GEFAHR**

Einklemmgefahr für Kinder. Bevor Sie Ihren alten Kühlschrank oder Gefrierschrank entsorgen:

- Entfernen Sie die Türen.
- Entfernen Sie nicht die Böden damit Kinder nicht ohne Weiteres hineinklettern können.

<b>Problem</b>	<b>Mögliche Ursache &amp; Lösung</b>
Das Gerät funktioniert nicht richtig	Überprüfen Sie, ob das Netzkabel richtig in die Steckdose eingesteckt ist.
	Die Umgebungstemperatur ist zu niedrig. Versuchen Sie, die Kammertemperatur auf ein kälteres Niveau einzustellen, um dieses Problem zu lösen.
Eine Frostschicht tritt im Kompartiment auf	Überprüfen Sie, dass die Luftauslässe nicht durch die Lebensmittel blockiert sind, und stellen Sie sicher, dass die Lebensmittel innerhalb des Gerätes so angebracht ist, dass eine ausreichende Belüftung ermöglicht ist. Stellen Sie sicher, dass die Tür ganz geschlossen werden kann.
Die Temperatur im Inneren ist zu warm	Sie können die Türen zu lange oder zu häufig offen gehalten haben; oder die Türen sind durch ein Hindernis offen gehalten; oder das Gerät ist mit unzureichendem Freiraum an den Seiten, hinten und oben gelegt.
Das Gerät kann nicht mit dem WLAN-Netzwerk verbunden werden	Das WLAN-Passwort wurde falsch eingegeben oder das Netzwerk konnte nicht gefunden werden. Informationen zu spezifischen Netzwerkkonfigurationsvorgängen finden Sie im elektronischen Handbuch.

# ENTSORGUNG DES GERÄTS

Dieses Gerät darf nicht mit dem normalen Hausmüll entsorgt werden.

## Verpackungsmaterialien

Die Verpackungsmaterialien mit dem Recycling-Symbol sind recycelbar. Entsorgen Sie die Verpackung in dem dafür vorgesehenen Sammelcontainer.

## Vor der Entsorgung des Gerätes

1. Stecken Sie den Hauptstromschalter aus der Steckdose.
2. Trennen Sie das Netzkabel ab und entsorgen Sie es mit dem Netzstecker.

## **WARNUNG**

Die Kühlschränke enthalten Kältemittel und Gase in der Isolierung. Die Kältemittel und Gase müssen fachgerecht entsorgt werden, da sie zu Augenverletzungen oder Entzündung führen können.

Stellen Sie sicher, dass der Schlauch des Kühlkreislaufs vor der ordnungsgemäßen Entsorgung nicht beschädigt ist.

	<b>Richtige Entsorgung dieses Produkts</b>
 	<p>Diese Markierung zeigt an, dass dieses Produkt in der EU nicht zusammen mit anderen Hausabfällen entsorgt werden sollte. Um mögliche Umwelt- und Gesundheitsschäden aus unkontrollierter Abfallentsorgung zu vermeiden, recyceln Sie es verantwortungsbewusst, um die nachhaltige Wiederverwendung von Rohstoffen zu fördern. Verwenden Sie bitte die entsprechenden Rückgabe- und Sammelsysteme zur Rückgabe Ihres gebrauchten Gerätes oder wenden Sie sich an den Händler, bei dem Sie das Produkt gekauft haben. Sie können dieses Produkt auf umweltfreundliche Weise recyceln.</p>

# VERWENDUNGSVORSCHLAG FÜR DAS GERÄT

Beachten Sie die folgenden Anweisungen, um eine Kontamination von Lebensmitteln zu vermeiden:

- Wenn Sie die Tür längere Zeit geöffnet halten, kann dies zu einer erheblichen Temperaturerhöhung in den Kammern des Geräts führen.
- Reinigen Sie regelmäßig Oberflächen, die mit Lebensmitteln und zugänglichen Ablaufsystemen in Kontakt kommen können.
- Reinigen Sie die Wassertanks, wenn sie 48 Stunden nicht benutzt wurden: Spülen Sie das an eine Wasserversorgung angeschlossene Wassersystem, wenn 5 Tage lang kein Wasser gezogen wurde. (Speziell für Modelle mit Wassertank)
- Sie rohes Fleisch und Fisch in geeigneten Behältern im Kühlschrank auf, damit es nicht mit anderen Lebensmitteln in Berührung kommt oder darauf tropft.
- Zwei-Sterne-Tiefkühlfächer eignen sich für die Lagerung von Tiefkühlkost, die Lagerung oder Herstellung von Eiscreme und die Herstellung von Eiswürfeln.
- Ein-, Zwei- und Drei-Sterne-Abteile sind nicht zum Einfrieren frischer Lebensmittel geeignet.

# VERWENDUNGSVORSCHLAG FÜR DAS GERÄT

- Wenn das Kühlgerät längere Zeit leer gelassen wird, schalten Sie das Gerät aus, entfrosten, reinigen, trocknen und lassen Sie die Tür offen, um Schimmelbildung im Gerät zu vermeiden.
- **HINWEIS:** Die folgenden Informationen dienen nur als Referenz, da die Funktionen je nach Modell unterschiedlich sein können. Weitere Einzelheiten finden Sie im E-Handbuch.

Reihenfolge	Fächer Typ	Zielaufbewahrungstemp. [°C]	Geeignete Lebensmittel	Haltbarkeit
1	Kühlschrank	+2~+8	Eier, Fertiggerichte, abgepackte Lebensmittel, Obst und Gemüse, Milchprodukte, Kuchen, Getränke und andere Lebensmittel sind nicht zum Einfrieren geeignet.	/
2	Vier Sterne	≤-18	Meeresfrüchte, Süßwasserprodukte und Fleisch.	≤ 3 Monate
3	Drei Sterne	≤-18		≤ 2 Monate
4	Zwei Sterne	≤-12		≤ 1 Monat
5	Ein Stern	≤-6		
6	Null-Stern	-6~0	Frisches Schweinefleisch, Rindfleisch, Fisch, Hühnchen, einige abgepackte verarbeitete Lebensmittel usw. Teilweise eingekapselte verarbeitete Lebensmittel (nicht einfrierfähige Lebensmittel)	≤ 3 Tage
7	Kühle	-3~+3	Meeresfrüchte, Schweinefleisch, Rindfleisch, Hühnchen, Süßwasseraquarienprodukte usw.	2~7 Tage
8	Frisches Essen	0~+4	Frisches Schweinefleisch, Rindfleisch, Fisch, Hühnchen, gekochte Speisen usw.	≤ 3 Tage
9	Wein	+5~+20	Rotwein, Weißwein, Sekt usw.	/

## Konformitätserklärung

Wir erklären, dass das Gerät mit der Connectlife-Funktion mit den wesentlichen Anforderungen und anderen relevanten Bestimmungen der Richtlinie 2014/53/EU übereinstimmt. Die ausführliche Konformitätserklärung finden Sie auf der Seite Ihres Geräts unter weiteren Dokumenten bei <https://auid.connectlife.io>.

**Hisense**

life reimagined