

GET STARTED

1

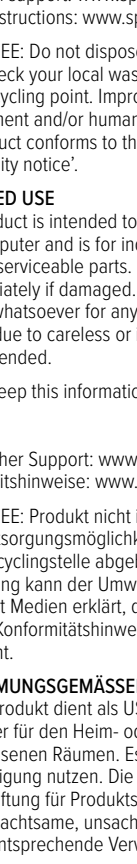
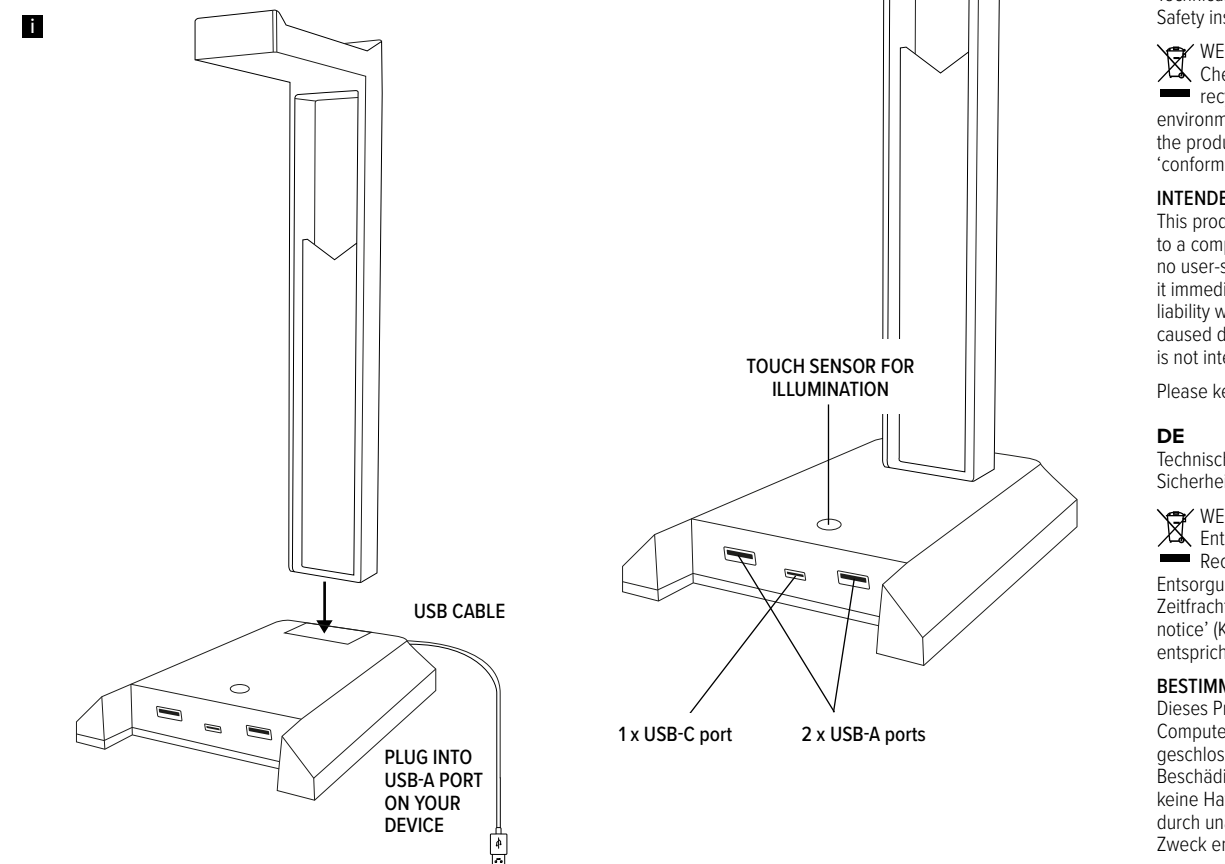

EN

Technical support: www.speedlink.com
Safety instructions: www.speedlink.com

WEEE: Do not dispose of the product with household waste. Check your local waste disposal options and take to a recycling point. Improper storage/disposal may harm the environment and/or human health. Zeitfracht Medien declares that the product conforms to the requirements listed under the 'conformity notice'.

INTENDED USE

This product is intended to be used as a USB hub for connecting to a computer and is for indoor home/office use only. It contains no user-serviceable parts. Do not disassemble it and stop using it immediately if damaged. Zeitfracht Medien GmbH accepts no liability whatsoever for any damage to this product or injuries caused due to careless or improper use or for purposes for which it is not intended.

Please keep this information for later reference.

DE

Technischer Support: www.speedlink.com
Sicherheitshinweise: www.speedlink.com

WEEE: Produkt nicht im Hausmüll entsorgen. Lokale Entsorgungsmöglichkeiten beachten und bei einer Recyclingstelle abgeben. Unsachgemäße Lagerung/Entsorgung kann der Umwelt und/oder Gesundheit schaden. Zeitfracht Medien erklärt, dass das Produkt den unter 'conformity notice' (Konformitätshinweis) aufgeführten Anforderungen entspricht.

BESTIMMUNGSGEMÄSSER GEBRAUCH

Dieses Produkt dient als USB-Hub für den Anschluss an einen Computer für den Heim- oder Bürogebrauch in trockenen, geschlossenen Räumen. Es ist wartungsfrei. Nicht öffnen oder bei Beschädigung nutzen. Die Zeitfracht Medien GmbH übernimmt keine Haftung für Produktschäden oder Verletzungen von Personen durch unachtsame, unsachgemäße oder nicht dem angegebenen Zweck entsprechende Verwendung.

FR

Assistance technique: www.speedlink.com
Consignes de sécurité: www.speedlink.com

WEEE : Ne jetez pas le produit avec les ordures ménagères. Respectez les options d'élimination locales et déposez-le à un point de recyclage. Un stockage/une élimination inapproprié(e) peut nuire à l'environnement et/ou à la santé. Zeitfracht Medien déclare que le produit est conforme aux exigences énumérées sous 'conformity notice' (Avis de conformité).

CADRE D'UTILISATION

Ce produit sert de hub USB à raccorder à un ordinateur pour une utilisation à l'intérieur de locaux secs et fermés dans un cadre domestique ou de travail de bureau. Il ne demande pas d'entretien. Ne pas l'ouvrir et ne pas l'utiliser s'il est abîmé. La société Zeitfracht Medien GmbH décline toute responsabilité en cas de dégradations du produit ou de blessures dues à une utilisation inconsidérée, incorrecte ou contraire à la destination indiquée.

Veuillez conserver ces informations afin de pouvoir vous y référer ultérieurement.

IT

Supporto tecnico: www.speedlink.com
Istruzioni di sicurezza: www.speedlink.com

WEEE: Non smaltire il prodotto con i rifiuti domestici. Attenersi alle opzioni di smaltimento locali e conferire a una piattaforma di riciclaggio. Lo stoccaggio/smaltimento improprio può danneggiare l'ambiente e/o la salute. Zeitfracht Medien dichiara che il prodotto è conforme ai requisiti elencati nell 'conformity notice' (Avviso di conformità).

USO CONFORME ALLA DESTINAZIONE

Questo prodotto serve come hub USB da collegare a un computer per uso domestico o in ufficio, in ambienti asciutti e chiusi. Il prodotto non richiede manutenzione. Non aprire o usare in caso di danneggiamenti. La Zeitfracht Medien GmbH non risponde di danni al prodotto o lesioni personali a seguito di un uso negligente, improprio o non conforme all'uso indicato.

ES

Soporte técnico: www.speedlink.com
Instrucciones de seguridad: www.speedlink.com

WEEE: No deseches el producto con la basura doméstica. Tenga en cuenta las opciones locales de eliminación y entréguelo en un punto de reciclaje. El almacenamiento/eliminación inadecuados pueden dañar el medio ambiente y/o la salud. Zeitfracht Medien declara que el producto cumple con los requisitos enumerados en el 'conformity notice' (Aviso de conformidad).

USO SEGÚN INSTRUCCIONES

Este producto sirve como dispositivo de interacción con un ordenador para ser usado en hogares u oficinas y en espacios secos y cerrados. No necesita mantenimiento. No abrir ni utilizar si presenta daños o defectos. Zeitfracht Medien GmbH no asume la responsabilidad por daños en el producto o lesiones corporales ocasionadas por una utilización inadecuada o impropia, diferente de la recomendada.

Conserve esta información para consultarla en el futuro.

TR

Teknik Destek: www.speedlink.com
Güvenlik Bilgileri: www.speedlink.com

WEEE: Ürünü ev atıklarına atmayın. Yerel bertaraf seçeneklerine dikkat edin ve bir geri dönüşüm noktasına teslim edin. Uygunsuz saklanması/bertarafı çevreye ve/veya sağlığa zararlıdır. Zeitfracht Medien, ürünün 'conformity notice' (uygunluk beyanı) altında belirtilen standartlara uygun olduğunu beyan eder.

KULLANIM AMACI

Bu ürün kuru ve kapalı bir alanda evde veya ofiste kullanım amacıyla bilgisayara bağlantı için USB hub görevi görür. Bakım gerektirmez. Açmayın veya hasarlıysa kullanmayın. Zeitfracht Medien GmbH, dikkatsiz ve uygunsuz kullanım veya belirtilen

PL

Pomoc techniczna: www.speedlink.com
Wskazówki bezpieczeństwa: www.speedlink.com

WEEE: Nie wyrzucaj produktu wraz z odpadami domowymi. Przestrzegaj lokalnych możliwości użycia i oddaj produkt do punktu recyklingu. Niewłaściwe przechowywanie/użycia może szkodzić środowisku i/lub zdrowiu. Zeitfracht Medien oświadcza, że produkt jest zgodny z wymaganiami wymienionymi w 'conformity notice' (Informacja o zgodności).

UŻYTKOWANIE ZGODNE Z PRZEZNACZENIEM

Ten produkt służy jako koncentrator USB do podłączenia do komputera i jest przeznaczony do użytku w suchych, zamkniętych pomieszczeniach, w biurze lub w domu. Nie wymaga on konserwacji. Nie otwieraj ani nie korzystaj z niego w razie uszkodzenia. Zeitfracht Medien GmbH nie ponosi żadnej odpowiedzialności za uszkodzenia produktu lub obrażenia u ludzi spowodowane niewłaźnym, nieodpowiednim lub niezgodnym z przeznaczeniem użytkowaniem produktu.

Prosimy zachować tę informację do późniejszego wykorzystania.

PROSIMO CONSERVARE QUESTE INFORMAZIONI PER POTERLE UTILIZZARE COME RIFERIMENTO IN FUTURO.

amaca uygun olmayan kullanımdan kaynaklanan ürün hasarı veya kişisel yaralanma için hiçbir sorumluluk kabul etmez.

Lütfen bu bilgileri ileride başvurmak üzere saklayın.

amaca uygun olmayan kullanımdan kaynaklanan ürün hasarı veya kişisel yaralanma için hiçbir sorumluluk kabul etmez.

Lütfen bu bilgileri ileride başvurmak üzere saklayın.

amaca uygun olmayan kullanımdan kaynaklanan ürün hasarı veya kişisel yaralanma için hiçbir sorumluluk kabul etmez.

Lütfen bu bilgileri ileride başvurmak üzere saklayın.

amaca uygun olmayan kullanımdan kaynaklanan ürün hasarı veya kişisel yaralanma için hiçbir sorumluluk kabul etmez.

Lütfen bu bilgileri ileride başvurmak üzere saklayın.

amaca uygun olmayan kullanımdan kaynaklanan ürün hasarı veya kişisel yaralanma için hiçbir sorumluluk kabul etmez.

RU

Техническая поддержка: www.speedlink.com
Указания по безопасности: www.speedlink.com

WEEE: Не выбрасывайте изделие вместе с бытовыми отходами. Изучите варианты утилизации и сдайте его в пункт утилизации. Неправильное хранение/утилизация может нанести вред окружающей среде и/или здоровью. Zeitfracht Medien подтверждает, что продукт соответствует требованиям, перечисленным в разделе 'conformity notice' (Уведомление о соответствии).

ИСПОЛЬЗОВАНИЕ ПО НАЗНАЧЕНИЮ

Это изделие предназначено только для использования в качестве USB-концентратора для подключения к компьютеру дома или в офисе в сухих, закрытых помещениях. Оно не нуждается в техническом обслуживании. Не открывать и не использовать, если оно повреждено. Zeitfracht Medien GmbH не несет ответственности за ущерб изделию или травмы лиц вследствие неосторожного, ненадлежащего, или не соответствующего указанной цели использования.

Сохраните эту информацию для использования в будущем.

CONSERVARE QUESTE INFORMAZIONI PER POTERLE UTILIZZARE COME RIFERIMENTO IN FUTURO.

amaca uygun olmayan kullanımdan kaynaklanan ürün hasarı veya kişisel yaralanma için hiçbir sorumluluk kabul etmez.

Lütfen bu bilgileri ileride başvurmak üzere saklayın.

amaca uygun olmayan kullanımdan kaynaklanan ürün hasarı veya kişisel yaralanma için hiçbir sorumluluk kabul etmez.

Lütfen bu bilgileri ileride başvurmak üzere saklayın.

amaca uygun olmayan kullanımdan kaynaklanan ürün hasarı veya kişisel yaralanma için hiçbir sorumluluk kabul etmez.

Lütfen bu bilgileri ileride başvurmak üzere saklayın.

amaca uygun olmayan kullanımdan kaynaklanan ürün hasarı veya kişisel yaralanma için hiçbir sorumluluk kabul etmez.

Lütfen bu bilgileri ileride başvurmak üzere saklayın.

amaca uygun olmayan kullanımdan kaynaklanan ürün hasarı veya kişisel yaralanma için hiçbir sorumluluk kabul etmez.

GR

Τεχνική υποστήριξη: www.speedlink.com
Υποδείξεις ασφαλείας: www.speedlink.com

WEEE: Μην απορρίπτετε το προϊόν μαζί με τα οικιακά απόβλητα. Ενημερωθείτε για τις τοπικές δυνατότητες απόρριψης και παραδώστε το σε ένα σημείο ανακύκλωσης. Η ακατάλληλη αποθήκευση/απόρριψη μπορεί να προκαλέσει βλάβες στο περιβάλλον ή/και την υγεία. Η Zeitfracht Medien δηλώνει ότι το προϊόν συμμορφώνεται με τις απαιτήσεις της ενότητας 'conformity notice' (ειδοποίηση συμμόρφωσης).

ΧΡΗΣΗ ΣΥΜΦΩΝΗ ΜΕ ΤΟΥΣ ΚΑΝΟΝΙΣΜΟΥΣ

Αυτό το προϊόν ενδείκνυται ως διανομέας USB για τη σύνδεση σε έναν υπολογιστή για οικιακή χρήση ή χρήση σε γραφείο σε ξηρούς, κλειστούς χώρους. Δεν απαιτεί συντήρηση. Μην ανοίγετε ή μη χρησιμοποιείτε σε περίπτωση ζημιάς. Η Zeitfracht Medien GmbH δεν αναλαμβάνει καμία ευθύνη για ζημιές στο προϊόν ή για τραυματισμούς ατόμων λόγω απρόσεκτης, ακατάλληλης χρήσης ή χρήσης του προϊόντος για διαφορετικό σκοπό από τον αναφερόμενο.

Παρακαλούμε φυλάξτε αυτές τις πληροφορίες για μελλοντική αναφορά.

PROSIMO CONSERVARE QUESTE INFORMAZIONI PER POTERLE UTILIZZARE COME RIFERIMENTO IN FUTURO.

amaca uygun olmayan kullanımdan kaynaklanan ürün hasarı veya kişisel yaralanma için hiçbir sorumluluk kabul etmez.

Lütfen bu bilgileri ileride başvurmak üzere saklayın.

amaca uygun olmayan kullanımdan kaynaklanan ürün hasarı veya kişisel yaralanma için hiçbir sorumluluk kabul etmez.

Lütfen bu bilgileri ileride başvurmak üzere saklayın.

amaca uygun olmayan kullanımdan kaynaklanan ürün hasarı veya kişisel yaralanma için hiçbir sorumluluk kabul etmez.

Lütfen bu bilgileri ileride başvurmak üzere saklayın.

amaca uygun olmayan kullanımdan kaynaklanan ürün hasarı veya kişisel yaralanma için hiçbir sorumluluk kabul etmez.

Lütfen bu bilgileri ileride başvurmak üzere saklayın.

amaca uygun olmayan kullanımdan kaynaklanan ürün hasarı veya kişisel yaralanma için hiçbir sorumluluk kabul etmez.

CZ

Technický suport: www.speedlink.com
Bezpečnostní upozornění: www.speedlink.com

WEEE: Vřobek nevyhazujte do domovního odpadu. Dodržujte figyelembe a helyi hulladékezelési lehetőségeket, és terméket adjja le egy újrahaznosítási helyen. A nem megfelelő tárolás/megsemmisítés károsíthatja a környezetet és/vagy az egészséget. A Zeitfracht Medien kijelenti, hogy a termék megfelel a 'conformity notice' (Megfelelőségi nyilatkozat) részben felsorolt követelményeknek.

BEDEOELD GEBRUIK

Dit product is bedoeld als USB-hub om te worden aangesloten op een computer en voor gebruik thuis of op kantoor, meer bepaald in droge binnenruimtes. Het is onderhouden. Maak het niet open en gebruik het niet als het beschadigd is. Zeitfracht Medien GmbH is niet aansprakelijk voor schade aan het product of persoonlijk letsel als gevolg van ondoordacht of ondeskundig gebruik, of gebruik dat niet in overeenstemming is met het aangegeven doel.

Bewaar deze informatie voor toekomstige naslag.

PROSIMO CONSERVARE QUESTE INFORMAZIONI PER POTERLE UTILIZZARE COME RIFERIMENTO IN FUTURO.

amaca uygun olmayan kullanımdan kaynaklanan ürün hasarı veya kişisel yaralanma için hiçbir sorumluluk kabul etmez.

Lütfen bu bilgileri ileride başvurmak üzere saklayın.

amaca uygun olmayan kullanımdan kaynaklanan ürün hasarı veya kişisel yaralanma için hiçbir sorumluluk kabul etmez.

Lütfen bu bilgileri ileride başvurmak üzere saklayın.

amaca uygun olmayan kullanımdan kaynaklanan ürün hasarı veya kişisel yaralanma için hiçbir sorumluluk kabul etmez.

Lütfen bu bilgileri ileride başvurmak üzere saklayın.

amaca uygun olmayan kullanımdan kaynaklanan ürün hasarı veya kişisel yaralanma için hiçbir sorumluluk kabul etmez.

Lütfen bu bilgileri ileride başvurmak üzere saklayın.

amaca uygun olmayan kullanımdan kaynaklanan ürün hasarı veya kişisel yaralanma için hiçbir sorumluluk kabul etmez.

DK

Teknisk support: www.speedlink.com
Sikkerhedsanvisning: www.speedlink.com

WEEE: Ikke kast produktet i vanlig husholdningsaffald. Vær opmærksom på lokale afhængingsalternativer og aflever på en genvinningsstation. Urigtig lagring/afhending kan skade miljøet og/eller helsen. Zeitfracht Medien erklærer at produktet opfylder kravene opført under 'conformity notice' (samsvarsvarsel).

FORSKRIFTMESSIG BRUK

Dette produkt skal brukes som USB-hub for tilkopling til en datamaskin for innendørs hjemme- eller kontorbruk, og må beskyttes mot fuktighet. Produktet er vedlikeholdsfritt. Ikke forsøk å åpne produktet, og ikke bruk det hvis det er skadet. Zeitfracht Medien GmbH kan ikke holdes ansvarlig for produkt- eller personskader som skyldes at produktet er brukt på en uaktsom eller ikke-forskriftmessig måte, eller til andre formål enn det som er tiltenkt.

Vennligst oppbevar denne informasjonen for senere referanse.

PROSIMO CONSERVARE QUESTE INFORMAZIONI PER POTERLE UTILIZZARE COME RIFERIMENTO IN FUTURO.

amaca uygun olmayan kullanımdan kaynaklanan ürün hasarı veya kişisel yaralanma için hiçbir sorumluluk kabul etmez.

Lütfen bu bilgileri ileride başvurmak üzere saklayın.

amaca uygun olmayan kullanımdan kaynaklanan ürün hasarı veya kişisel yaralanma için hiçbir sorumluluk kabul etmez.

Lütfen bu bilgileri ileride başvurmak üzere saklayın.

amaca uygun olmayan kullanımdan kaynaklanan ürün hasarı veya kişisel yaralanma için hiçbir sorumluluk kabul etmez.

Lütfen bu bilgileri ileride başvurmak üzere saklayın.

amaca uygun olmayan kullanımdan kaynaklanan ürün hasarı veya kişisel yaralanma için hiçbir sorumluluk kabul etmez.

Lütfen bu bilgileri ileride başvurmak üzere saklayın.

amaca uygun olmayan kullanımdan kaynaklanan ürün hasarı veya kişisel yaralanma için hiçbir sorumluluk kabul etmez.

PT

Suporte técnico: www.speedlink.com
Avisos de segurança: www.speedlink.com

WEEE: Não eliminar o produto no lixo doméstico. Prestar atenção às opções locais de eliminação e deixar num ponto de reciclagem. O armazenamento/eliminação inadequados podem prejudicar o ambiente e/ou a saúde. A Zeitfracht Medien declara que o produto está em conformidade com os requisitos que constam no 'conformity notice' (Aviso de conformidade).

UTILIZAÇÃO SEGUNDO AS NORMAS

Este produto deve ser utilizado como dispositivo de interação para a ligação a um computador e para o lar ou escritório em espaços secos e fechados. Não necessita manutenção. Não abrir ou utilizar em caso de danos e defeitos. A Zeitfracht Medien GmbH não é responsável por danos no produto ou ferimentos pessoais devido ao uso descuidado, impróprio ou não de acordo com o propósito declarado.

Por favor, guarde esta informação para uma futura referência.

PROSIMO CONSERVARE QUESTE INFORMAZIONI PER POTERLE UTILIZZARE COME RIFERIMENTO IN FUTURO.

amaca uygun olmayan kullanımdan kaynaklanan ürün hasarı veya kişisel yaralanma için hiçbir sorumluluk kabul etmez.

Lütfen bu bilgileri ileride başvurmak üzere saklayın.

amaca uygun olmayan kullanımdan kaynaklanan ürün hasarı veya kişisel yaralanma için hiçbir sorumluluk kabul etmez.

Lütfen bu bilgileri ileride başvurmak üzere saklayın.

amaca uygun olmayan kullanımdan kaynaklanan ürün hasarı veya kişisel yaralanma için hiçbir sorumluluk kabul etmez.

Lütfen bu bilgileri ileride başvurmak üzere saklayın.

amaca uygun olmayan kullanımdan kaynaklanan ürün hasarı veya kişisel yaralanma için hiçbir sorumluluk kabul etmez.

Lütfen bu bilgileri ileride başvurmak üzere saklayın.

amaca uygun olmayan kullanımdan kaynaklanan ürün hasarı veya kişisel yaralanma için hiçbir sorumluluk kabul etmez.

SE

Teknisk support: www.speedlink.com
Sikkerhedsinformasjon: www.speedlink.com

WEEE: Ikke kast produktet i vanlig husholdningsavfall. Vær oppmerksom på lokale afhængingsalternativer og aflever på en genvinningsstation. Urigtig lagring/afhending kan skade miljøet og/eller helsen. Zeitfracht Medien erklærer at produktet opfylder kravene opført under 'conformity notice' (samsvarsvarsel).

FORSKRIFTMESSIG BRUK

Dette produkt skal brukes som USB-hub for tilkopling til en datamaskin for innendørs hjemme- eller kontorbruk, og må beskyttes mot fuktighet. Produktet er vedlikeholdsfritt. Ikke forsøk å åpne produktet, og ikke bruk det hvis det er skadet. Zeitfracht Medien GmbH kan ikke holdes ansvarlig for produkt- eller personskader som skyldes at produktet er brukt på en uaktsom eller ikke-forskriftmessig måte, eller til andre formål enn det som er tiltenkt.

Vennligst oppbevar denne informasjonen for senere referanse.

PROSIMO CONSERVARE QUESTE INFORMAZIONI PER POTERLE UTILIZZARE COME RIFERIMENTO IN FUTURO.

amaca uygun olmayan kullanımdan kaynaklanan ürün hasarı veya kişisel yaralanma için hiçbir sorumluluk kabul etmez.

Lütfen bu bilgileri ileride başvurmak üzere saklayın.

amaca uygun olmayan kullanımdan kaynaklanan ürün hasarı veya kişisel yaralanma için hiçbir sorumluluk kabul etmez.

Lütfen bu bilgileri ileride başvurmak üzere saklayın.

amaca uygun olmayan kullanımdan kaynaklanan ürün hasarı veya kişisel yaralanma için hiçbir sorumluluk kabul etmez.

Lütfen bu bilgileri ileride başvurmak üzere saklayın.

amaca uygun olmayan kullanımdan kaynaklanan ürün hasarı veya kişisel yaralanma için hiçbir sorumluluk kabul etmez.

Lütfen bu bilgileri ileride başvurmak üzere saklayın.

amaca uygun olmayan kullanımdan kaynaklanan ürün hasarı veya kişisel yaralanma için hiçbir sorumluluk kabul etmez.

NO

Teknisk support: www.speedlink.com
Sikkerhedsinformasjon: www.speedlink.com

WEEE: Ikke kast produktet i vanlig husholdningsavfall. Vær oppmerksom på lokale afhængingsalternativer og aflever på en genvinningsstation. Urigtig lagring/afhending kan skade miljøet og/eller helsen. Zeitfracht Medien erklærer at produktet opfylder kravene opført under 'conformity notice' (samsvarsvarsel).

FORSKRIFTMESSIG BRUK

Dette produkt skal brukes som USB-hub for tilkopling til en datamaskin for innendørs hjemme- eller kontorbruk, og må beskyttes mot fuktighet. Produktet er vedlikeholdsfritt. Ikke forsøk å åpne produktet, og ikke bruk det hvis det er skadet. Zeitfracht Medien GmbH kan ikke holdes ansvarlig for produkt- eller personskader som skyldes at produktet er brukt på en uaktsom eller ikke-forskriftmessig måte, eller til andre formål enn det som er tiltenkt.

Vennligst oppbevar denne informasjonen for senere referanse.

PROSIMO CONSERVARE QUESTE INFORMAZIONI PER POTERLE UTILIZZARE COME RIFERIMENTO IN FUTURO.

amaca uygun olmayan kullanımdan kaynaklanan ürün hasarı veya kişisel yaralanma için hiçbir sorumluluk kabul etmez.

Lütfen bu bilgileri ileride başvurmak üzere saklayın.

amaca uygun olmayan kullanımdan kaynaklanan ürün hasarı veya kişisel yaralanma için hiçbir sorumluluk kabul etmez.

Lütfen bu bilgileri ileride başvurmak üzere saklayın.

amaca uygun olmayan kullanımdan kaynaklanan ürün hasarı veya kişisel yaralanma için hiçbir sorumluluk kabul etmez.

Lütfen bu bilgileri ileride başvurmak üzere saklayın.

amaca uygun olmayan kullanımdan kaynaklanan ürün hasarı veya kişisel yaralanma için hiçbir sorumluluk kabul etmez.

Lütfen bu bilgileri ileride başvurmak üzere saklayın.

amaca uygun olmayan kullanımdan kaynaklanan ürün hasarı veya kişisel yaralanma için hiçbir sorumluluk kabul etmez.

FI

Tekninen tuki: www.speedlink.com
Turvaohjeet: www.speedlink.com

WEEE: Älä hävitä tuotetta kotitalousjätteen mukana. Huomioi paikalliset hävitysmahdollisuudet ja toimita kierrätyspisteeseen. Väärä varastointi/hävittäminen voi vahingoittaa ympäristöä ja/tai terveyttä. Zeitfracht Medien vakuuttaa, että tuote on kohdassa 'conformity notice' (vaatimustenmukaisuusilmoitus) luetteltujen vaatimusten mukainen.

MÄÄRÄYSTENMUKAINEN KÄYTTÖ

Tämä tuote soveltuu USB-Hubiksi tietokoneeseen liitettäväksi kotitai toimistokäyttöön kuivissa, suljetuissa tiloissa. Tuotetta ei tarvitse huoltaa. Ei saa avata tai käyttää, jos se on vahingoittunut. Zeitfracht Medien GmbH ei ota minkäänlaista vastuuta tuotevaurioista tai henkilöiden loukkaantumisista, jotka johtuvat tuotteen huolimattomasta, asiattomasta tai ilmoitetusta käyttötarkoituksesta poikkeavasta käytöstä.

www.speedlink.com

www.speedlink.com

www.speedlink.com

www.speedlink.com

www.speedlink.com

www.speedlink.com

www.speedlink.com

www.speedlink.com

www.speedlink.com

www.speedlink.com

www.speedlink.com

WEEE-Reg.-Nr.: DE17942520

WEEE-Reg.-Nr.: DE17942520

WEEE-Reg.-Nr.: DE17942520

WEEE-Reg.-Nr.: DE17942520

WEEE-Reg.-Nr.: DE17942520

Säilytä nämä tiedot myöhempää käyttöä varten.

RO

Asistență tehnică: www.speedlink.com

Indicații de siguranță: www.speedlink.com

 WEEE: Nu aruncați produsul la gunoii menajer. Respectați opțiunile locale de eliminare și predați la un centru de reciclare. Depozitarea/eliminarea necorespunzătoare poate dăuna mediului și/sau sănătății. Zeitfracht Medien declară că produsul respectă cerințele enumerate în „Conformity notice” (Declarație de conformitate).

UTILIZAREA CONFORM DESTINAȚIEI

Acest produs este adecvat numai ca Hub-USB, pentru conectarea la un computer de uz domestic sau la birou, în spații închise și uscate. Produsul nu necesită întreținere. A nu se deschide și a nu se folosi dacă prezintă daune. Compania Zeifracht Medien GmbH nu își asumă răspunderea pentru deteriorări ale produsului sau vătămări corporale cauzate de utilizarea neatentă, necorespunzătoare sau neconformă destinației produsului, indicate de producător.

Vă rugăm să păstrați aceste informații pentru a le putea consulta ulterior.

HR

Tehnička podrška: www.speedlink.com

Sigurnosne napomene: www.speedlink.com

 WEEE: Ne bacajte proizvod u kućni otpad. Obratite pažnju na lokalne mogućnosti zbrinjavanja i odnesite na mjesto za recikliranje. Nepravilno skladištenje/odlaganje može naštetiti okolišu i/ili zdravlju. Zeifracht Medien izvjavljuje da je proizvod uskladen sa zahtjevima navedenima 'conformity notice' (Obavijesti o sukladnosti).

NAMJENSKA UPORABA

Ovaj proizvod služi kao USB čvorište za povezivanje s računalom i za kućnu ili uredsku upotrebu u suhim i zatvorenim prostorima. Proizvod ne zahtijeva održavanje. Ne otvarajte i koristiti ako je oštećen. Tvrtka Zeifracht Medien GmbH ne preuzima nikakvu odgovornost za štete na proizvodu ili ozljede nastale nepažljivom

i nenamjenskom uporabom, ili uporabom koja nije u skladu s navedenom svrhom proizvoda.

Molimo Vas sačuvajte ove informacije za buduću uporabu.

RS

Tehnička podrška: www.speedlink.com

Sigurnosne napomene: www.speedlink.com

 WEEE: Ne odlazite proizvod u kućni otpad. Obratite pažnju na lokalne mogućnosti odlaganja i predajte ga na reciklažnom mestu. Nepravilno skladištenje/odlaganje može imati štetne posledice za životnu sredinu i/ili zdravlje. Zeifracht Medien izvjavljuje da je proizvod uskladen sa zahtevima navedenim u odeljku 'conformity notice' (obaveštenje o uskladenosti).

NAMENSKA UPOTREBA

Ovaj proizvod služi kao USB čvorište za povezivanje sa računarom za kućnu ili kancelarijsku upotrebu u suvim, zatvorenim prostorima. Nije potrebno održavanje. Nemojte otvarati ili koristiti ako je oštećen. Preduzeće Zeifracht Medien GmbH ne preuzima odgovornost za štete na proizvodu ili povrede osoba usled nepažljive i nestručne primene ili usled korišćenja koje nije u skladu s navedenom svrhom.

Sačuvajte ove informacije za kasniju upotrebu.

SI

Tehnična podpora: www.speedlink.com

Varnostna navodila: www.speedlink.com

 WEEE: Izdelka ne odvrzite med gospodinjske odpadke. Upoštevajte lokalne možnosti odstranjevanja in izdelek oddajte na reciklažno mesto. Nepravilno shranjevanje/odlaganje lahko škoduje okolju in/ali zdravju. Zeifracht Medien izvjavlja, da je izdelek v skladu z zahtevami, ki so navedene v 'conformity notice' (Obvestilu o skladnosti).

PREVDIVENNA UPORABA

Ta izdelek se uporablja kot vozlišče USB za povezavo z računalnikom za uporabo v suhih notranjih prostorih v gospodinjstvu ali pisarni. Izdelka ni treba vzdrževati. Izdelka ne

odpirajte in ga ne uporabljajte poškodovanega. Družba Zeifracht Medien GmbH ne prevzema nikakršne odgovornosti za škodo na izdelku ali telesne poškodbe oseb na podlagi nepažljive, neustrezne uporabe izdelka ali njegove uporabe za namene, ki ne ustrezajo navedbam proizvajalca o ustreznih uporabi izdelka.

Prosimo vas, da te informacije shranite za prihodnjo rabo.

EE

Tehniline tugi: www.speedlink.com

Ohutusõududed: www.speedlink.com

 WEEE: Mitte visata toodet olmejäätmete hulka. Arvestage kohalike jäätmekäitlusvõimalustega ja viige jäätmed ringlussevõtupunkti. Ebaõige ladustamine/käitlemine võib kahjustada keskkonda ja/või tervist. Zeifracht Medien kinnitab, et toode vastab jaotises 'conformity notice' (Vastavusdeklaratsioon) loetletud nõuetele.

NĚUETEKOHANE KASUTAMINE

See toode on USB-Hub arvutiga ühendamiseks kodus ja kontoris kasutamiseks kuivades ja suletud ruumides.Seade on hooldevalva. Seadet ei tohi avada ega selle kahjustuste korral kasutada. Zeifracht Medien GmbH ei võta vastutust hooletust, asjatundmatust või mitteotstarbekohasest kasutamisest tingitud inimvigastuste võ varakahjude eest.

Säilitage see infoleht tulevaseks kasutamiseks.

EG

قسم الدعم الفني: www.speedlink.com

إرشادات السلامة: www.speedlink.com

 WEEE: Izdelka ne odvrzite med gospodinjske odpadke. Upoštevajte lokalne možnosti odstranjevanja in izdelek oddajte na reciklažno mesto. Nepravilno shranjevanje/odlaganje lahko škoduje okolju in/ali zdravju. Zeifracht Medien izvjavlja, da je izdelek v skladu z zahtevami, ki so navedene v 'conformity notice' (Obvestilu o skladnosti).

تعلمن Zeifracht Medien أن المنتج يتوافق مع المتطلبات المدرجة ضمن

‘conformity notice’، «إشعار المطابقة».

الاستخدام المطابق للتعليمات

هذا المنتج عبارة عن محور USB متصل بجهاز كمبيوتر للاستخدام المنزلي أو المكتبي في الغرف المغلقة والجافة. لا تفتحه أو تستخدمه في حالة تلفه. لا تتحمل

несъответстваща на посоченото предназначение употреба. Моля, запазете тази информация за бъдеща употреба.

IL

תמיכה טכנית: www.speedlink.com

הוראות בטיחות: www.speedlink.com

 WEEE: Nevyhadzujte produkt do domového odpadu. Venujte pozornost miestnym možnostiam likvidácie a odovzdajte produkt v recyklačnom stredisku. Neodborné skladovanie/ neodborná likvidácia môže poškodiť životné prostredie a/alebo zdravie. Spoločnosť Zeifracht Medien vyhlasuje, že produkt zodpovedá požiadavkám, ktoré sú uvedené v 'conformity notice' (oznámenie o zhode).

POUŽÍVÁNÍ NA URČENÝ ÚČEL

Tento produkt slouží jako rozbočovač USB na připojení k počítaču na použití doma nebo v kanceláři na suchých, uzavřených místech. Nevyžaduje údržbu. Neotvírajte ani pro poškození nepoužívejte. Společnost Zeifracht Medien GmbH nepreberá žiadne ručenie za škody na produktech alebo poranenia osôb v dôsledku neopatrného, neodborného používania alebo používania nezodpovedajúceho uvedenému účelu.

BG

Техническа поддръжка: www.speedlink.com

Указания за безопасност: www.speedlink.com

 WEEE: Не изхвърляйте продукта с битовите отпадъци. Съблюдавайте местните възможности за изхвърляне и предайте в пункт за рециклиране. Неправилното съхранение/изхвърляне може да навреди на околната среда и/или здравето. Zeifracht Medien декларира, че продуктът отговаря на изискванията, посочени в 'conformity notice' (Известие за съответствие).

УПОТРЕБА ПО ПРЕДНАЗНАЧЕНИЕ

Този продукт служи като USB хъб за свързване към компютър за използване у дома или в офиса в сухи и затворени помещения. Той не се нуждае от поддръжка. Не отваряйте и не използвайте при повреда. Фирма Zeifracht Medien GmbH не поема отговорност за повреди на продукта или наранявания на лица в резултат на невнимателна, неправилна или

SAFETY INSTRUCTIONS

IMPORTANT SAFETY INSTRUCTIONS

!

Please note that the failure to observe these instructions can cause product damage, explosion, fire and/or electric shocks!

!

Only use the devices as indicated in the user guide. Do not open or repair them.

Do not expose the devices to liquids, heat or cold.

Do not use the devices in a damp environment. Clean the device with a dry cloth.

Keep the devices and all loose parts away from children, pets and unauthorized persons.

Only use the devices with the appropriate provided accessories/cables.

Disconnect cables from the devices if they will not be used for a long time. When disconnecting the cables, don't pull on the cord but on the plug.

Don't use the cables in any way other than mentioned in the user guide; don't bend, cut, extend, knot or step on them.

Do not insert any foreign objects into the openings of the device.

If the devices are damaged in any way or get too hot, stop using them immediately.

Take caution when using devices that emit radio signals if you have a pacemaker or are dependent on other sensitive electronic life aids.

Safety instructions in further languages: www.speedlink.com.

WARNING SYMBOLS AND MARKINGS

WICHTIGE SICHERHEITSHINWEISE

!

Die Nichtbeachtung dieser Hinweise kann zu Schäden am Produkt, Explosionen, Feuer oder elektrischen Schocks führen!

Produkte nur entsprechend der Gebrauchsanleitung verwenden. Nicht öffnen oder reparieren.

Produkte keinen Flüssigkeiten, Hitze oder Kälte aussetzen.

Produkte nicht in einer feuchten Umgebung nutzen. Mit einem trockenen Tuch reinigen.

Produkte und alle losen Teile von Kindern, Haustieren und unbefugten Personen fernhalten.

Produkte nur mit dem mitgelieferten Zubehör nutzen/aufladen.

Kabel von Produkten abziehen, wenn sie längere Zeit nicht verwendet werden. Beim Abziehen nicht am Kabel, sondern am Stecker ziehen.

Kabel nur gemäß Gebrauchsanleitung verwenden; nicht knicken, verlängern oder verknoten; nicht einschneiden oder darauf treten.

Keine fremden Objekte in die Öffnungen von Produkten einführen.

Bei Beschädigung oder Überhitzung der Produkte sofort die Benutzung abbrechen.

Vorsicht bei Abhängigkeit von Herzschrittmachern oder anderen empfindlichen elektronischen Lebenshilfen, wenn Produkte Funksignale aussenden.

Sicherheitshinweise in weiteren Sprachen: www.speedlink.com.

Safety instructions in further languages: www.speedlink.com.

WARNING SYMBOLS AND MARKINGS

CONFORMITY NOTICE

Operation of the device (the devices) may be affected by strong static, electrical or high-frequency fields (radio installations, mobile telephones, microwaves, electrostatic discharges). If this occurs, try increasing the distance from the devices causing the interference.

Conformity notice in further languages: www.speedlink.com.

KONFORMITÄTSHINWEIS

Unter Einwirkung von starken statischen, elektrischen oder hochfrequenten Feldern (Funkanlagen, Mobiltelefonen, Mikrowellen, elektrostatische Entladungen) kann es zu Funktionsbeeinträchtigungen des Gerätes (der Geräte) kommen. Versuchen Sie in diesem Fall, die Distanz zu den störenden Geräten zu vergrößern.

Konformitätshinweis in weiteren Sprachen: www.speedlink.com.

This equipment has been tested and found to comply with the limits for a Class B digital device, pursuant to part 15 of the FCC Rules. These limits are designed to provide reasonable protection against harmful interference in a residential installation. This equipment generates, uses and can radiate radio frequency energy and, if not installed and used in accordance with the instructions, may cause harmful interference to radio communications. However, there is no guarantee that interference will not occur in a particular installation. If this equipment does cause harmful interference to radio or television reception, which can be determined by turning the equipment off and on, the user is encouraged to try to correct the interference by one or more of the following measures:

- Reorient or relocate the receiving antenna.
- Increase the separation between the equipment and receiver.
- Connect the equipment to an outlet on a circuit different from that to which the receiver is connected.
- Consult the dealer or an experienced radio/TV technician for help.

This device complies with part 15 of the FCC rules. Operation is subject to the following two conditions: (1) This device may not cause harmful interference, and (2) this device must accept any interference received, including interference that may cause undesired operation.

Note: Modifications to this product will void the user's authority to operate this equipment.

FCC STATEMENT

FC EXCELLO NX SL-800911-BK

CONFORMITY NOTICE KONFORMITÄTSHINWEIS

IMPORTER/MANUFACTURER / IMPORTEUR/HERSTELLER:

Zeitfracht Medien GmbH
Im Dorf 5
27404 Heeslingen
GERMANY

Phone/Telefon: (+49) 4287 9244-0

PRODUCT DETAILS / ANGABEN ZUM PRODUKT:

Product no. / Produktnr.: SL-800911-BK
Type description / Typbeschreibung: EXCELLO NX, RGB Headset Stand, USB 2.0 Hub, black

THE PRODUCT COMPLIES WITH THE FOLLOWING DIRECTIVES / DAS PRODUKT ENTSPRICHT DEN FOLGENDEN RICHTLINIEN:

EMC	2014/30/EU
RoHS	2011/65/EU

For a full declaration of conformity, the latest user guide, FAQ or further information, please visit www.speedlink.com.

Eine vollständige Konformitätserklärung, das aktuelle Benutzerhandbuch, häufig gestellte Fragen und weitere Informationen finden Sie unter www.speedlink.com.

CE EAC UK

All rights reserved. Speedlink, the Speedlink word mark and the Speedlink swoosh are registered trademarks of Kolibri Beteiligungsgesellschaft mbH & Co. KGaA. * Windows and the Windows logo are registered trademarks of Microsoft Corporation. The Instagram logo is a registered trademark/service mark of Instagram LLC. The Facebook logo is a registered trademark of Facebook Inc. The TikTok logo is a registered trademark of ByteDance. All trademarks are the property of their respective owner. Technical specifications are subject to change. Information contained herein is subject to change without prior notice. Zeifracht Medien GmbH shall not be made liable for any errors that may appear. Please keep this information for later reference.



SL-800911-BK

USER GUIDE

EXCELLO NX RGB HEADSET STAND