

**BD41B**  
**EX30V2M**

DE Benutzerinformation | **Backofen**

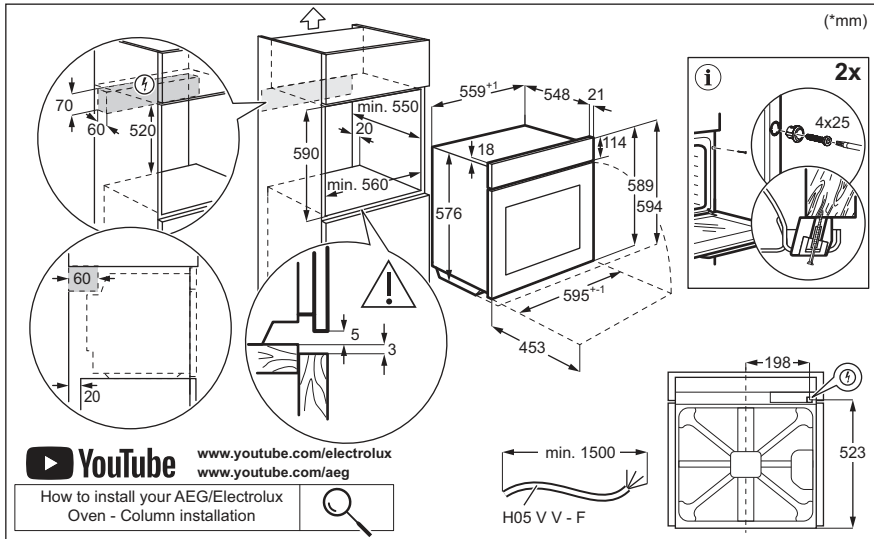

# MONTAGE

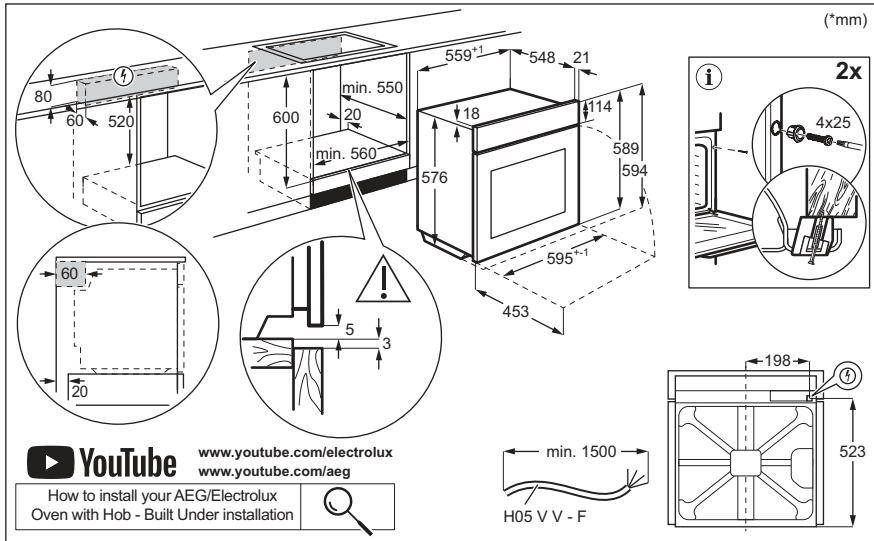

# Willkommen bei AEG! Danke, dass Sie sich für unser Gerät entschieden haben.



Um Anwendungshinweise, Prospekte, Informationen zu Fehlerbehebung, Service und Reparatur zu erhalten:  
[www.aeg.com/support](http://www.aeg.com/support)

Änderungen vorbehalten.

## INHALTSVERZEICHNIS

1. SICHERHEITSHINWEISE.....	3
2. SICHERHEITSANWEISUNGEN.....	5
3. GERÄTEBESCHREIBUNG.....	8
4. BEDIENFELD.....	8
5. VOR DER ERSTEN INBETRIEBNAHME.....	9
6. TÄGLICHER GEBRAUCH.....	9
7. ZUSATZFUNKTIONEN.....	10
8. UHRFUNKTIONEN.....	11
9. VERWENDUNG DES ZUBEHÖRS.....	11
10. TIPPS UND HINWEISE.....	12
11. REINIGUNG UND PFLEGE.....	14
12. FEHLERSUCHE.....	16
13. ENERGIEEFFIZIENZ.....	17
14. INFORMATIONEN ZUR ENTSORGUNG.....	18

## 1. ⚠ SICHERHEITSHINWEISE

Lesen Sie vor der Montage und dem Gebrauch des Geräts zuerst die Bedienungsanleitung. Bei Verletzungen oder Schäden infolge nicht ordnungsgemäßer Montage oder Verwendung übernimmt der Hersteller keine Haftung. Bewahren Sie die Anleitung zum Nachschlagen an einem sicheren und zugänglichen Ort auf.

### 1.1 Sicherheit von Kindern und schutzbedürftigen Personen

- Das Gerät kann von Kindern ab 8 Jahren und Personen mit eingeschränkten physischen, sensorischen oder geistigen Fähigkeiten oder mit mangelnder Erfahrung/mangelndem Wissen benutzt werden, wenn sie durch eine für ihre Sicherheit zuständige Person beaufsichtigt werden oder von dieser Person Anweisungen erhalten haben, wie das

Gerät sicher zu bedienen ist und welche Gefahren bei nicht ordnungsgemäßer Bedienung bestehen. Kinder unter 8 Jahren und Personen mit schweren Behinderungen oder Mehrfachbehinderung sollten vom Gerät ferngehalten werden, wenn sie nicht ständig beaufsichtigt werden.

- Kinder sollten beaufsichtigt werden, um sicherzustellen, dass sie nicht mit dem Gerät spielen.
- Halten Sie sämtliches Verpackungsmaterial von Kindern fern und entsorgen Sie es ordnungsgemäß.
- **WARNUNG:** Das Gerät und die zugänglichen Geräteteile werden während des Betriebs heiß. Halten Sie Kinder und Haustiere von dem Gerät fern, wenn es in Betrieb oder in der Abkühlphase ist.
- Falls Ihr Gerät mit einer Kindersicherung ausgestattet ist, empfehlen wir, diese einzuschalten.
- Kinder dürfen keine Reinigung und Wartung des Geräts ohne Beaufsichtigung durchführen.

## **1.2 Allgemeine Sicherheit**

- Dieses Gerät ist nur zum Kochen bestimmt.
- Dieses Gerät ist nur für den häuslichen Gebrauch im Haushalt in Innenräumen konzipiert.
- Dieses Gerät darf in Büros, Hotelzimmern, Gästezimmern in Pensionen, Bauernhöfen und anderen ähnlichen Unterkünften verwendet werden, wenn diese Nutzung das (durchschnittliche) Nutzungsniveau im Haushalt nicht überschreitet.
- Die Montage des Geräts und der Austausch des Kabels muss von einer Fachkraft vorgenommen werden.
- Verwenden Sie das Gerät nicht, bevor es in den Einbauschrank gesetzt wird.
- Vor Wartungsarbeiten ist das Gerät von der elektrischen Stromversorgung zu trennen.
- Wenn das Netzkabel beschädigt ist, muss es vom Hersteller, seinem autorisierten Kundenservice oder einer

gleichermaßen qualifizierten Person ausgetauscht werden, um Gefahren durch elektrischen Strom zu vermeiden.

- **WARNUNG:** Vergewissern Sie sich, dass das Gerät ausgeschaltet ist, bevor Sie die Lampe austauschen, um einen Stromschlag zu vermeiden.
- **WARNUNG:** Das Gerät und die zugänglichen Geräteteile werden während des Betriebs heiß. Es ist darauf zu achten, die Heizelemente oder die Oberfläche des Garraums nicht zu berühren.
- Verwenden Sie stets Topfhandschuhe, um Zubehör oder Geschirr herauszunehmen oder zu verstauen.
- Ziehen Sie die Einhängegitter zuerst vorne und dann hinten von den Seitenwänden weg. Setzen Sie die Einhängegitter in umgekehrter Reihenfolge ein.
- Reinigen Sie das Gerät nicht mit einem Dampfstrahlreiniger.
- Benutzen Sie zum Reinigen der Glastür keine scharfen Scheuermittel oder Metallschwämmchen; sie könnten die Glasfläche verkratzen und zum Zersplittern der Scheibe führen.

## 2. SICHERHEITSANWEISUNGEN

### 2.1 Montage

#### **WARNUNG!**

Nur eine qualifizierte Fachkraft darf die Montage des Geräts vornehmen.

- Entfernen Sie das gesamte Verpackungsmaterial.
- Montieren Sie ein beschädigtes Gerät nicht und benutzen Sie es nicht.
- Befolgen Sie die Montageanleitung auf unserer Website.
- Seien Sie beim Umsetzen des Gerätes vorsichtig, da es sehr schwer ist. Tragen Sie stets Sicherheitshandschuhe und festes Schuhwerk.
- Ziehen Sie das Gerät nicht am Griff.
- Montieren Sie das Gerät an einem sicheren und geeigneten Ort, der den Montageanforderungen entspricht.

- Die Mindestabstände zu anderen Geräten und Küchenmöbeln sind einzuhalten.
- Überprüfen Sie vor der Montage des Gerätes, ob sich die Gerätetür ungehindert öffnen lässt.
- Das Gerät ist mit einem elektrischen Kühlsystem ausgestattet. Es muss mit der elektrischen Stromversorgung betrieben werden.

### 2.2 Elektrischer Anschluss

#### **WARNUNG!**

Brand- und Stromschlaggefahr.

- Alle elektrischen Anschlüsse sind von einem geprüften Elektriker vorzunehmen.
- Das Gerät muss geerdet sein.
- Stellen Sie sicher, dass die Daten auf dem Typenschild mit den elektrischen

Nennwerten der Netzspannung übereinstimmen.

- Schließen Sie das Gerät nur an eine ordnungsgemäß installierte Schutzkontaktsteckdose an.
- Verwenden Sie keine Mehrfachsteckdosen oder Verlängerungskabel.
- Achten Sie darauf, Netzstecker und Netzkabel nicht zu beschädigen. Falls das Netzkabel des Geräts ersetzt werden muss, lassen Sie diese Arbeit durch unseren autorisierten Kundendienst durchführen.
- Achten Sie darauf, dass das Netzkabel die Gerätetür oder die Nische unter dem Gerät nicht berührt oder in ihre Nähe gelangt, insbesondere wenn das Gerät eingeschaltet oder die Tür heiß ist.
- Alle Teile, die gegen direktes Berühren schützen, sowie die isolierten Teile müssen so befestigt werden, dass sie nicht ohne Werkzeug entfernt werden können.
- Stecken Sie den Netzstecker erst nach Abschluss der Montage in die Steckdose. Stellen Sie sicher, dass der Netzstecker nach der Montage noch zugänglich ist.
- Falls die Steckdose lose ist, schließen Sie den Netzstecker nicht an.
- Ziehen Sie nicht am Netzkabel, wenn Sie das Gerät von der Stromversorgung trennen möchten. Ziehen Sie stets am Netzstecker.
- Verwenden Sie nur geeignete Trenneinrichtungen: Überlastschalter, Sicherungen (Schraubsicherungen müssen aus dem Halter entfernt werden können), Fehlerstromschutzschalter und Schütze.
- Die elektrische Installation muss eine Trenneinrichtung aufweisen, mit der Sie das Gerät allpolig von der Stromversorgung trennen können. Die Trenneinrichtung muss mit einer Kontaktöffnungsbreite von mindestens 3 mm ausgeführt sein.
- Das Gerät wird mit einem Netzstecker und Netzkabel geliefert.

### **Einsetzbare Kabeltypen für Einbau oder Austausch in Europa:**

H07 RN-F, H05 RN-F, H05 RRF, H05 VV-F, H05 V2V2-F (T90), H05 BB-F

Für den Kabelabschnitt siehe die Gesamtleistung auf dem Typenschild. Sie können auch die Tabelle heranziehen:

<b>Gesamtleistung (W)</b>	<b>Kabelquerschnitt (mm<sup>2</sup>)</b>
maximal 1380	3x0.75
maximal 2300	3x1
maximal 3680	3x1.5

Das Erdungskabel (grün/gelbes Kabel) muss 2 cm länger sein als das braune Phasen- und das blaue Neutralkabel.

## **2.3 Gebrauch**

### **⚠️ WARNUNG!**

Verletzungs-, Verbrennungs-, Stromschlag- oder Explosionsgefahr.

- Nehmen Sie keine technischen Änderungen am Gerät vor.
- Vergewissern Sie sich, dass die Lüftungsöffnungen nicht blockiert sind.
- Lassen Sie das Gerät während des Betriebs nicht unbeaufsichtigt.
- Schalten Sie das Gerät nach jedem Gebrauch aus.
- Gehen Sie beim Öffnen der Tür vorsichtig vor, wenn das Gerät in Betrieb ist. Es kann heiße Luft freigesetzt werden.
- Benutzen Sie das Gerät nicht mit nassen Händen oder wenn es mit Wasser Kontakt hat.
- Üben Sie keinen Druck auf die offene Tür aus.
- Verwenden Sie das Gerät nicht als Arbeits- oder Abstellfläche.
- Öffnen Sie die Gerätetür vorsichtig. Die Verwendung von Zutat mit Alkohol kann eine Mischung aus Alkohol und Luft verursachen.
- Lassen Sie beim Öffnen der Tür keine Funken oder offenen Flammen mit dem Gerät in Kontakt kommen.

- Verwenden Sie immer Glas und Gläser, die zum Einkochen geeignet sind.
- Platzieren Sie keine entflammaren Produkte oder Gegenstände, die mit entflammaren Produkten benetzt sind, im Gerät, auf dem Gerät oder in der Nähe des Geräts.

**⚠️ WARNUNG!**

Risiko von Schäden am Gerät.

- Um Beschädigungen und Verfärbungen der Emailbeschichtung zu vermeiden:
  - Stellen Sie feuerfestes Geschirr oder andere Gegenstände nicht direkt auf den Boden des Geräts.
  - Legen Sie keine Alufolie direkt auf den Boden des Garraums.
  - Füllen Sie kein Wasser direkt in das heiße Gerät.
  - Lassen Sie nach Abschluss des Garvorgangs kein feuchtes Geschirr oder feuchte Speisen im Gerät stehen.
  - Gehen Sie beim Herausnehmen oder Einsetzen des Zubehörs sorgfältig vor.
- Verfärbungen der Email- oder Edelstahlbeschichtung haben keine Auswirkung auf die Leistung des Geräts.
- Kochen Sie immer bei geschlossener Gerätetür.
- Ist das Gerät hinter einer Möbelfront (wie etwa einer Tür) installiert, achten Sie darauf, dass die Tür während des Gerätebetriebs nicht geschlossen wird. Hinter einer geschlossenen Möbelfront können sich Hitze und Feuchtigkeit ansammeln und das Gerät, das Gehäuse oder den Boden beschädigen. Schließen Sie die Möbelfront nicht, bevor das Gerät nach dem Gebrauch völlig abgekühlt ist.

## 2.4 Reinigung und Pflege

**⚠️ WARNUNG!**

Verletzungsgefahr, Brandgefahr oder Beschädigung des Geräts.

- Vor Wartungsarbeiten das Gerät deaktivieren und den Stecker des Anschlusskabels aus der Steckdose ziehen.

- Stellen Sie sicher, dass das Gerät abgekühlt ist. Es besteht die Gefahr, dass die Glasscheiben brechen.
- Ersetzen Sie die Türglasscheiben sofort, wenn sie beschädigt sind. Wenden Sie sich an das autorisierte Servicezentrum.
- Seien Sie beim Herausnehmen der Tür aus dem Gerät vorsichtig. Die Tür ist schwer!
- Reinigen Sie das Gerät regelmäßig, um eine Verschlechterung des Oberflächenmaterials zu verhindern.
- Reinigen Sie das Gerät mit einem weichen, feuchten Tuch. Verwenden Sie ausschließlich Neutralreiniger. Verwenden Sie keine Scheuermittel, Scheuerschwämme, scharfe Reinigungsmittel oder Metallgegenstände.
- Falls Sie ein Backofenspray verwenden, befolgen Sie die Sicherheitshinweise auf seiner Verpackung.

## 2.5 Innenbeleuchtung

**⚠️ WARNUNG!**

Stromschlaggefahr.

- Bezüglich der Lampe(n) in diesem Gerät und separat verkaufter Ersatzlampen: Diese Lampen müssen extremen physikalischen Bedingungen in Haushaltsgeräten standhalten, wie z.B. Temperatur, Vibration, Feuchtigkeit, oder sollen Informationen über den Betriebszustand des Gerätes anzeigen. Sie sind nicht für den Einsatz in anderen Geräten vorgesehen und nicht für die Raumbelichtung geeignet.
- Dieses Produkt enthält eine Lichtquelle der Energieeffizienzklasse G.
- Verwenden Sie nur Lampen mit der gleichen Leistung .

## 2.6 Wartung

- Wenden Sie sich zur Reparatur des Geräts an den autorisierten Kundendienst.
- Dabei dürfen ausschließlich Originalersatzteile verwendet werden.

## 2.7 Entsorgung

### ⚠️ WARNUNG!

Verletzungs- und Erstickungsgefahr.

- Informationen zur Entsorgung des Geräts erhalten Sie von Ihrer Gemeindeverwaltung.

- Trennen Sie das Gerät von der Stromversorgung.
- Schneiden Sie das Netzkabel in der Nähe des Geräts ab, und entsorgen Sie es.

## 3. GERÄTEBESCHREIBUNG

### 3.1 Gesamtansicht

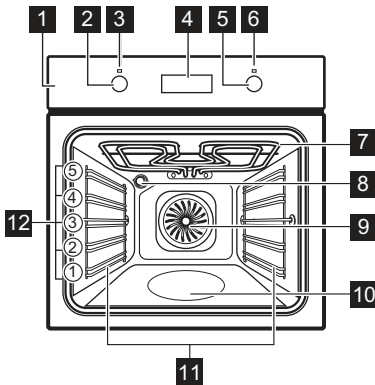

- 1 Bedienfeld
- 2 Einstellknopf für die Ofenfunktionen
- 3 Betriebskontrolllampe / -symbol
- 4 Display
- 5 Einstellknopf (für die Temperatur)
- 6 Temperaturanzeige / -symbol

- 7 Heizelement
- 8 Lampe
- 9 Ventilator
- 10 Garraumvertiefung - Behälter für Aqua-Reinigungsfunktion
- 11 Einschubschienen, herausnehmbar
- 12 Einschubebenen

### 3.2 Zubehör

- **Kombirost**  
Für Kuchenformen, ofenfestes Kochgeschirr, Bratengerichte, Kochgeschirr/Gerichte.
- **Backblech**  
Für feuchte Kuchen, Backwaren, Brot, große Braten, Tiefkühlmahlzeiten und zum Auffangen tropfender Flüssigkeiten, z. B. Fett beim Braten von Lebensmitteln auf einem Kombirost.
- **Teleskopschienen**  
Zum einfacheren Einsetzen und Entnehmen der Backbleche und des Kombirosts.

## 4. BEDIENFELD

### 4.1 Ein- und Ausschalten des Geräts

Einschalten des Geräts:

1. Drücken Sie die Knöpfe. Die Knöpfe treten heraus.
2. Drehen Sie den Knopf für die Ofenfunktionen zur Auswahl einer Funktion.
3. Drehen Sie den Bedienknopf, um die Einstellungen zu ändern.

Drehen Sie den Knopf für die Ofenfunktionen in die Aus-Position **0**, um das Gerät auszuschalten.

### 4.2 Sensorfelder / Tasten

— Einstellen der Zeit.

🕒 Einstellen einer Uhrfunktion.

+ Einstellen der Zeit.

### 4.3 Display

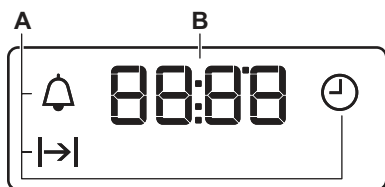

A. Uhrfunktionen

B. Timer

## 5. VOR DER ERSTEN INBETRIEBNAHME

### **WARNUNG!**

Siehe Kapitel Sicherheitshinweise.



### 5.1 Einstellen der Uhrzeit

Warten Sie nach dem ersten Anschluss an die Stromversorgung, bis das Display Folgendes anzeigt: "00:00" oder "12:00" (je nach Modell).

1. +, – – zum Einstellen der Zeit drücken.
2. Bestätigen Sie mit  oder warten Sie 5 Sekunden, bis die eingestellte Tageszeit automatisch gespeichert wird.

### 5.2 Erstvorheizen und Reinigung

Das leere Gerät vor der ersten Inbetriebnahme und dem ersten Kontakt mit Lebensmitteln vorheizen. Das Gerät kann unangenehmen Geruch und Rauch abgeben. Lüften Sie den Raum während des Vorheizens.

1. Entfernen Sie alle Zubehörteile und die herausnehmbaren Einhängegitter aus dem Gerät.
2. Einstellen der Funktion . Einstellen der Höchsttemperatur. Lassen Sie das Gerät für 1 Std laufen.
3. Einstellen der Funktion . Einstellen der Höchsttemperatur. Lassen Sie das Gerät für 15 Min laufen.
4. Einstellen der Funktion . Einstellen der Höchsttemperatur. Lassen Sie das Gerät für 15 Min laufen.
5. Schalten Sie das Gerät aus und warten Sie, bis es abgekühlt ist.
6. Reinigen Sie das Gerät und das Zubehör nur mit einem Mikrofasertuch, warmem Wasser und einem milden Reinigungsmittel.
7. Setzen Sie die Zubehörteile und die entnehmbaren Einhängegitter wieder in ihre ursprüngliche Position ein.

## 6. TÄGLICHER GEBRAUCH

### **WARNUNG!**

Siehe Kapitel Sicherheitshinweise.

### 6.1 Ofenfunktionen



#### **Beleuchtung**

Zum Einschalten der Lampe.



### Feuchte Umluft

Diese Funktion ist entwickelt worden, um während des Kochvorgangs Energie zu sparen. Wenn Sie diese Funktion nutzen, kann die Temperatur im Garraum von der eingestellten Temperatur abweichen. Die Wärmeleistung kann geringer sein. Weitere Informationen zu folgenden Themen finden Sie im Kapitel „Täglicher Gebrauch“: Feuchte Umluft.



### Ober- / Unterhitze / Aqua Reinigung

Backen und Braten von Speisen auf einer Einschubebene.

Weitere Informationen zu folgenden Themen finden Sie im Kapitel „Pflege und Reinigung“: Aqua-Reinigung.



### Unterhitze

Zum Backen von Kuchen mit knusprigen Böden und zum Einkochen von Lebensmitteln.



### Heißluft

Zum Braten von Fleisch und Backen von Kuchen. Stellen Sie eine niedrigere Temperatur ein als bei Ober-/Unterhitze, da der Lüfter die Wärme gleichmäßig im Backofeninneren verteilt.



### Grillstufe 2

Zum Grillen dünn geschnittener Lebensmittel in größeren Mengen und zum Toasten von Brot.



### Heißluftgrillen

Zum Braten großer Fleischstücke oder von Geflügel mit Knochen auf einer Ebene. Zum Backen von Gratins und zum Bräunen.



### Pizzastufe

Zum Backen von Pizza und anderen Gerichten, die von unten mehr Hitze benötigen.



### Auftauen

Zum Auftauen von Lebensmitteln (Gemüse und Obst). Die Auftauzeit hängt von der Menge und Größe der gefrorenen Lebensmittel ab.

## 6.2 Hinweise zu: Feuchte Umluft

Diese Funktion wurde zur Einhaltung der Energieeffizienzklasse und der Ökodesign-Anforderungen (gemäß EU 65/2014 und EU 66/2014) verwendet. Tests gemäß: IEC/EN 60350-1.

Die Backofentür sollte während des Garvorgangs geschlossen bleiben, damit die Funktion nicht unterbrochen wird. So wird gewährleistet, dass der Backofen mit der höchsten Energieeffizienz arbeitet.

Näheres zum Garen finden Sie im Kapitel „Tipps und Hinweise“, Feuchte Umluft. Allgemeine Empfehlungen zum Energiesparen finden Sie im Kapitel „Energieeffizienz“, Energiespartipps.

## 6.3 Einstellen einer Ofenfunktion

1. Drehen Sie den Backofen-Einstellknopf auf eine Ofenfunktion.
2. Drehen Sie den Wahlknopf, um die Temperatur auszuwählen.
3. Drehen Sie nach Beendigung des Garvorgangs die Knöpfe in die Ausposition, um das Gerät auszuschalten.

## 7. ZUSATZFUNKTIONEN

### 7.1 Kühlgebläse



Wenn das Gerät in Betrieb ist, schaltet sich das Kühlgebläse automatisch ein, um die Oberflächen des Geräts kühl zu halten. Nach dem Abschalten des Geräts kann das Kühlgebläse weiterlaufen, bis das Gerät abgekühlt ist.

### 7.2 Sicherheitsthermostat







Ein unsachgemäßer Gebrauch des Ofens oder defekte Bestandteile können zu einer gefährlichen Überhitzung führen. Um dies zu verhindern, ist der Backofen mit einem Sicherheitsthermostat ausgestattet, der die Stromzufuhr unterbrechen kann. Die Wiedereinschaltung des Backofens erfolgt automatisch bei Temperaturabfall.

## 8. UHRFUNKTIONEN

### 8.1 Uhrfunktionstabelle





	<b>Uhrzeit</b> Zum Einstellen, Ändern oder Überprüfen der Uhrzeit.
	<b>Dauer</b> Zum Einstellen der Einschaltdauer für das Gerät.
	<b>Kurzzeit-Wecker</b> Einstellen eines Countdowns. Diese Funktion hat keine Auswirkung auf den Betrieb des Geräts. Sie können diese Funktion jederzeit und auch bei ausgeschaltetem Gerät einstellen.



### 8.2 Einstellung: Uhrzeit

1.  – wiederholt drücken, um die Uhrzeit zu ändern.  - blinkt.
2. ,  - zum Einstellen der Zeit drücken. Nach etwa 5 Sek hört die Anzeige auf zu blinken und das Display zeigt die Zeit an.  - blinkt, wenn Sie das Gerät an die Stromversorgung anschließen, nach einem Stromausfall und wenn der Timer nicht eingestellt ist. ,  - zum Einstellen der Zeit drücken.

### 8.3 Einstellung: Dauer





1. Wählen Sie eine Ofenfunktion und die Temperatur.

2.  – wiederholt drücken.  - blinkt.
3. ,  - drücken zum Einstellen der Dauer.



Das Display zeigt .  - blinkt, wenn die eingestellte Zeit endet. Das Signal ertönt und das Gerät schaltet sich aus.

4. Drücken Sie eine beliebige Taste, um das Signal abzustellen.
5. Drehen Sie den Knopf in die Aus-Position.

### 8.4 Einstellung: Kurzzeit-Wecker

1.  – wiederholt drücken.  - blinkt.
2. ,  - zum Einstellen der Zeit drücken. Die Funktion startet automatisch nach 5 Sek. Nach Ablauf der eingestellten Zeit ertönt der Signalton.
3. Drücken Sie eine beliebige Taste, um das Signal abzustellen.
4. Drehen Sie den Knopf in die Aus-Position.

### 8.5 Abbrechen: Uhrfunktionen

1.  – wiederholt drücken, bis das Symbol der Uhrfunktion zu blinken anfängt.
2. Drücken und halten Sie . Die Uhrfunktion wird nach einigen Sekunden ausgeschaltet.

## 9. VERWENDUNG DES ZUBEHÖRS

### **WARNUNG!**

Siehe Kapitel Sicherheitshinweise.

### 9.1 Einsetzen des Zubehörs

Eine kleine Vertiefung oben erhöht die Sicherheit und bietet Neigungsschutz. Die Vertiefungen sind auch Kippsicherungen. Durch den umlaufend erhöhten Rand des Rosts ist das Kochgeschirr gegen Abrutschen vom Rost gesichert.

### Kombirost

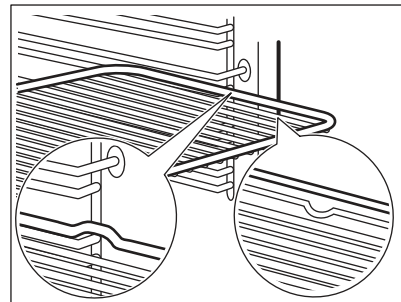

Schieben Sie den Rost mit den Füßen nach unten zwischen die Führungsstäbe der Einhängegitter. Stellen Sie sicher, dass der Rost die Rückseite des Garraums berührt.

### Backblech

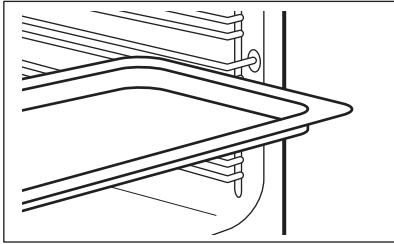

Schieben Sie das Backblech zwischen die Führungsstäbe der Einhängegitter. Platzieren Sie das Backblech mit Gefälle zur Rückseite des Backofinnenraums.

## 10. TIPPS UND HINWEISE

### 10.1 Garempfehlungen

Die Temperaturen und Garzeiten in den Tabellen dienen nur als Richtwerte. Sie hängen von den Rezepten sowie der Qualität und Menge der verwendeten Zutaten ab.

Ihr Gerät backt oder brät unter Umständen anders als Ihr früheres Gerät. Die Hinweise unten enthalten die empfohlenen Einstellungen für Temperatur, Garzeit und Einschubebene für die einzelnen Speisen.

Die Ebenen werden vom Boden des Backofens aus gezählt.

Finden Sie für ein bestimmtes Rezept keine konkreten Einstellungen, orientieren Sie sich an einem ähnlichen Rezept.

Tipps zur Energieeinsparung finden Sie im Kapitel „Energieeffizienz“.

#### In den Tabellen verwendete Symbole:

	Lebensmittelart
	Ofenfunktion
	Temperatur

	Zubehör
	Einschubebene
	Garzeit (Min)

### 10.2 Feuchte Umluft - Empfohlenes Zubehör





Verwenden Sie die dunklen und nicht reflektierenden Formen und Behälter. Sie haben eine bessere Wärmeabsorption als helle Farbe und reflektierende Schüsseln.

- **Pizzapfanne** - dunkel, nicht-reflektierend, Durchmesser 28cm
- **Auflaufform** - dunkel, nicht-reflektierend, Durchmesser 26cm
- **Auflaufförmchen** - Keramik, Durchmesser 8cm, Höhe 5 cm
- **Flan-Boden-Backform** - dunkel, nicht reflektierend, Durchmesser 28cm

### 10.3 Feuchte Umluft





Beachte für beste Ergebnisse die unten in der Tabelle aufgeführten Empfehlungen.







Brötchen, süß, 12 Stück	Backblech oder tiefes Blech	175	3	40 - 50

		°C		
Brötchen, 9 Stück	Backblech oder tiefes Blech	180	2	35 - 45
Pizza, gefroren, 0.35 kg	Kombirost	180	2	45 - 55
Biskuitrolle	Backblech oder tiefes Blech	170	2	30 - 40
Brownie	Backblech oder tiefes Blech	170	2	45 - 50
Soufflé, 6 Stück	Keramikförmchen auf Kombirost	190	3	45 - 55
Biskuitboden	Biskuitform auf Kombirost	180	2	35 - 45
Englischer Sandwichkuchen à la Victoria	Backform auf Kombirost	170	2	35 - 50
Fisch, pochiert, 0.3 kg	Backblech oder tiefes Blech	180	2	35 - 45
Fisch, ganz, 0.2 kg	Backblech oder tiefes Blech	180	3	25 - 35
Fischfilet, 0.3 kg	Pizzapfanne auf Kombirost	170	3	30 - 40
Fleisch, pochiert, 0.25 kg	Backblech oder tiefes Blech	180	3	35 - 45
Schaschlik 0.5kg	Backblech oder tiefes Blech	180	3	40 - 50
Plätzchen, 16 Stück	Backblech oder tiefes Blech	150	2	30 - 45
Makronen, 20 Stück	Backblech oder tiefes Blech	180	2	45 - 55
Muffins, 12 Stück	Backblech oder tiefes Blech	170	2	30 - 40
Kleingebäck, pikant, 16 Stück	Backblech oder tiefes Blech	170	2	35 - 45
Mürbeteigplätzchen, 20 Stück	Backblech oder tiefes Blech	150	2	40 - 50
Törtchen, 8 Stück	Backblech oder tiefes Blech	170	2	30 - 40
Gemüse, pochiert, 0.4 kg	Backblech oder tiefes Blech	180	2	35 - 45
Vegetarisches Omelett	Pizzapfanne auf Kombirost	180	3	35 - 45
Mediterranes Gemüse, 0,7 kg	Backblech oder tiefes Blech	180	4	35 - 45

## 10.4 Informationen für Prüfinstitute

Tests gemäß IEC 60350-1.

				°C	
Törtchen, 20 pro Blech	Ober- / Unterhitze	Backblech	3	170	20 - 35
Törtchen, 20 pro Blech	Heißluft	Backblech	3	150 - 160	20 - 35
Törtchen, 20 pro Blech	Heißluft	Backblech	2 und 4	150 - 160	20 - 35

					
Apfelkuchen, 2 Backformen à Ø 20 cm	Ober- / Unterhitze	Kombirost	2	180	70 - 90
Apfelkuchen, 2 Backformen à Ø 20 cm	Heißluft	Kombirost	2	160	70 - 90
Fettfreier Biskuit, Kuchenform Ø 26 cm <sup>1)</sup>	Ober- / Unterhitze	Kombirost	2	170	40 - 50
Fettfreier Biskuit, Kuchenform Ø 26 cm <sup>1)</sup>	Heißluft	Kombirost	2	160	40 - 50
Fettfreier Biskuit, Kuchenform Ø 26 cm <sup>1)</sup>	Heißluft	Kombirost	2 und 4	160	40 - 60
Mürbeteiggebäck	Heißluft	Backblech	3	140 - 150	20 - 40
Mürbeteiggebäck	Heißluft	Backblech	2 und 4	140 - 150	25 - 45
Mürbeteiggebäck	Ober- / Unterhitze	Backblech	3	140 - 150	25 - 45
Toast <sup>1)</sup>	Grill	Kombirost	4	Max.	1 - 5

<sup>1)</sup> Gerät 10 Minuten vorheizen.

## 11. REINIGUNG UND PFLEGE

### **WARNUNG!**

Siehe Kapitel Sicherheitshinweise.

### 11.1 Hinweise zur Reinigung

#### Reinigungsmittel

- Reinigen Sie die Vorderseite des Geräts nur mit einem Mikrofasertuch mit warmem Wasser und einem milden Reinigungsmittel. Reinigen und überprüfen Sie die Türdichtung um den Garraumrahmen.
- Reinigen Sie die Metalloberflächen mit einer geeigneten Reinigungslösung.
- Reinigen Sie Flecken mit einem milden Reinigungsmittel.

#### Täglicher Gebrauch

- Reinigen Sie den Innenraum des Geräts nach jedem Gebrauch. Fettansammlungen oder andere Speisereste könnten einen Brand verursachen.
- Es kann sich Feuchtigkeit im Gerät oder an den Glasscheiben der Tür niederschlagen. Um die Kondensation zu

reduzieren, schalten Sie das Gerät immer 10 Minuten vor dem Garen ein. Lassen Sie Speisen nicht länger als 20 Minuten im Gerät stehen. Trocknen Sie das Innere des Geräts nach jedem Gebrauch nur mit einem Mikrofasertuch.

#### Zubehör

- Reinigen Sie alle Zubehöerteile nach jedem Gebrauch und lassen Sie sie trocknen. Verwenden Sie nur ein Mikrofasertuch mit warmem Wasser und einem milden Reinigungsmittel. Reinigen Sie die Zubehöerteile nicht im Geschirrspüler.
- Reinigen Sie das Zubehör mit Antihafbeschichtung nicht mit Scheuermitteln oder scharfkantigen Gegenständen.

### 11.2 Entfernen der Einhängegitter

Entfernen Sie die Einhängegitter zur Reinigung des Geräts.

1. Schalten Sie das Gerät aus und warten Sie, bis es abgekühlt ist.
2. Ziehen Sie das Einhängegitter vorne von der Seitenwand weg.

3. Ziehen Sie das Einhängegitter hinten von der Seitenwand weg und nehmen Sie es heraus.

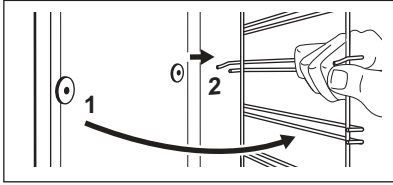

4. Setzen Sie die Einhängegitter in umgekehrter Reihenfolge ein. Die Haltestifte an den Teleskoppläufern müssen nach vorne zeigen.

### 11.3 Aqua Reinigung

Bei dieser Reinigungsfunktion werden mithilfe von Feuchtigkeit Fett- und Speisereste aus dem Gerät entfernt.

1. Füllen Sie Wasser in die Garraumvertiefung: 300 ml.
2. Stellen Sie die Funktion  ein.
3. Stellen Sie die Temperatur auf 90 °C ein.
4. Lassen Sie das Gerät 30 Min lang arbeiten.
5. Schalten Sie das Gerät aus.
6. Warten Sie, bis das Gerät kalt ist. Trocknen Sie den Garraum mit einem weichen Lappen.

### 11.4 Aus- und Einbauen der Tür

Die Backofentür hat zwei Glasscheiben. Sie können die Backofentür und die innere Glasscheibe entfernen, um sie zu reinigen. Lesen Sie die gesamte Anleitung „Aus- und Einbauen der Tür“, bevor Sie die Glasscheiben entfernen.

#### VORSICHT!

Verwenden Sie den Backofen nicht ohne die Glasscheiben.

1. Öffnen Sie die Backofentür vollständig und halten Sie beide Scharniere fest.

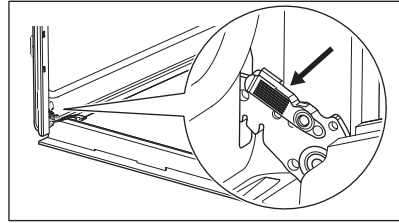

2. Heben und ziehen Sie die Verriegelungen an, bis sie einrasten.

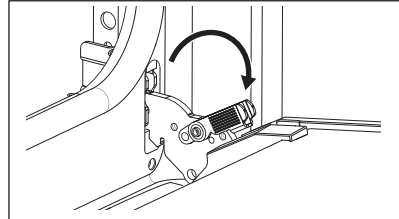

3. Schließen Sie die Backofentür halb bis zur ersten Öffnungsstellung. Anschließend heben und ziehen Sie die Tür aus der Aufnahme heraus.

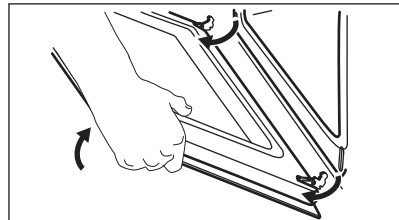

4. Legen Sie die Tür auf einer stabilen Oberfläche auf einen weichen Lappen.
5. Fassen Sie die Türabdeckung **B** an der Oberkante der Tür an beiden Seiten an und drücken Sie sie nach innen, um den Klippverschluss zu lösen.

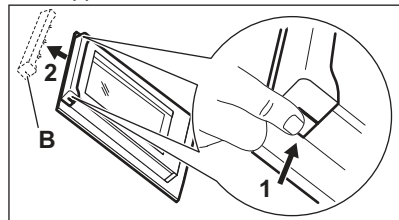

6. Ziehen Sie die Türabdeckung nach vorn, um sie abzunehmen.
7. Halten Sie die Oberkante der Türglasscheibe fest und ziehen Sie sie vorsichtig heraus. Achten Sie darauf,

dass die Glasscheiben vollständig aus den Halterungen gezogen werden.

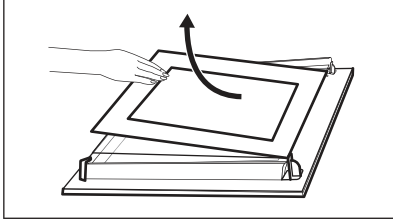

8. Reinigen Sie die Glasscheiben mit Wasser und Spülmittel. Trocknen Sie die Glasscheiben sorgfältig. Reinigen Sie die Glasscheiben nicht im Geschirrspüler.
9. Setzen Sie nach der Reinigung die Glasscheibe und die Backofentür ein.

Wenn die Tür korrekt installiert ist, hören Sie beim Schließen der Verriegelungen ein Klicken.

Die bedruckte Zone muss der Innenseite der Tür zugewandt sein. Vergewissern Sie sich nach der Montage, dass sich die Oberfläche der Glasscheibenrahmen an den bedruckten Zonen nicht rau anfühlt.

Bei korrektem Einbau macht die Türabdeckung ein Klickgeräusch.

Stellen Sie sicher, dass Sie die innere Glasplatte **A** korrekt in der Aufnahme installieren.

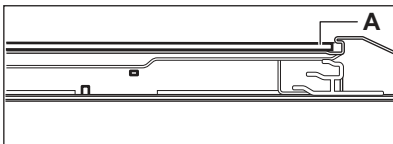

## 12. FEHLERSUCHE

### ⚠️ WARNUNG!

Siehe Kapitel Sicherheitshinweise.

### 12.1 Was zu tun ist, wenn ...

In allen Fällen, die nicht in dieser Tabelle aufgeführt sind, wenden Sie sich bitte an ein autorisiertes Servicezentrum.

## 11.5 Austauschen der Lampe

### ⚠️ WARNUNG!

Stromschlaggefahr.  
Die Lampe kann heiß sein.

1. Schalten Sie das Gerät aus und warten Sie, bis es abgekühlt ist.
2. Trennen Sie das Gerät von der Stromversorgung.
3. Legen Sie das Tuch auf den Ofenboden.

### ⚠️ VORSICHT!

Halten Sie die Halogenlampe immer mit einem Tuch fest, um zu verhindern, dass Fettrückstände auf der Lampe verbrennen.

### Hintere Lampe

1. Drehen Sie die Glasabdeckung und nehmen Sie sie ab.
2. Reinigen Sie die Glasabdeckung.
3. Ersetzen Sie die Lampe durch eine geeignete, bis 300 °C hitzebeständige Lampe.
4. Bringen Sie die Glasabdeckung an.

Störung	Ursache und Abhilfe
---------	---------------------

Das Gerät erwärmt sich nicht.

Die Sicherung ist durchgebrannt. Vergewissern Sie sich, dass die Sicherung die Ursache für die Störung ist. Wenn das Problem weiterhin besteht, wenden Sie sich an einen qualifizierten Elektriker.

Störung	Ursache und Abhilfe
Die Türdichtung ist beschädigt.	Verwenden Sie das Gerät nicht. Wenden Sie sich an ein autorisiertes Servicezentrum.
Im Display wird „12.00“ angezeigt.	Es gab einen Stromausfall. Stellen Sie die Uhrzeit ein.
Die Lampe funktioniert nicht.	Die Lampe ist durchgebrannt. Ersetzen Sie die Lampe. Siehe „Pflege und Reinigung“, „Austauschen der Lampe“.

## 12.2 Service-Daten

Wenn Sie das Problem nicht selbst lösen können, wenden Sie sich an Ihren Händler oder ein autorisiertes Servicezentrum.

Die vom Kundendienst benötigten Daten finden Sie auf dem Typenschild. Das Typenschild befindet sich am vorderen Rahmen des Geräts. Es ist bei geöffneter Tür sichtbar. Entfernen Sie das Typenschild nicht vom Gerät.

**Wir empfehlen Ihnen, die Daten hier zu notieren:**

Modell (MOD.):

Produktnummer (PNC):

Seriennummer (S.N.):

# 13. ENERGIEEFFIZIENZ

## 13.1 Produktinformationen und Produktinformationsblatt gemäß den EU-Verordnungen zu Umweltdesign und Energiekennzeichnung

Name des Lieferanten	AEG	
Modellbezeichnung	BD41B 949496403 EX30V2M 949496406	
Energieeffizienzindex	81.2	
Energieeffizienzklasse	A+	
Energieverbrauch mit einer Standardbeladung, konventioneller Modus	0.93 kWh/Programm	
Energieverbrauch mit einer Standardbeladung, Umluft-Modus	0.69 kWh/Programm	
Anzahl der Garräume	1	
Wärmequelle	Strom	
Lautstärke	72 l	
Art des Backofens	Eingebauter Backofen	
Masse	BD41B	27.3 kg
	EX30V2M	27.3 kg
IEC/EN 60350-1 – Elektrische Kochgeräte für den Hausgebrauch – Teil 1: Herde, Backöfen, Dampfbacköfen und Grills – Methoden zur Leistungsmessung.		

## 13.2 Produktinformationen für Stromverbrauch und maximale Zeit bis zum Erreichen des entsprechenden Energiesparmodus

Leistungsaufnahme im Bereitschaftszustand	0.8 W
Maximale Zeit, die das Gerät benötigt, um automatisch den entsprechenden Energiesparmodus zu erreichen	20 Min

### 13.3 Energiespartipps

Die folgenden Tipps helfen Ihnen, bei der Verwendung Ihres Geräts Energie zu sparen.

Stellen Sie sicher, dass die Gerätetür geschlossen ist, wenn das Gerät in Betrieb ist. Die Gerätetür darf während des Garvorgangs nicht zu oft geöffnet werden. Halten Sie die Türdichtung sauber und stellen Sie sicher, dass sie sich fest in der richtigen Position befindet.

Verwenden Sie Kochgeschirr aus Metall und dunkle, nicht-reflektierende Backformen und Behälter, um mehr Energie zu sparen.

Heizen Sie das Gerät vor dem Garen nicht vor, es sei denn, dies wird ausdrücklich empfohlen.

Wenn Sie mehrere Speisen gleichzeitig zubereiten, halten Sie die Unterbrechungen beim Backen so kurz wie möglich.

#### Garen mit Heißluft

Nutzen Sie, wenn möglich, die Garfunktionen mit Heißluft, um Energie zu sparen.

#### Restwärme

Beträgt die Garzeit mehr als 30 Minuten, reduzieren Sie die Gerätetemperatur mindestens 3 - 10 Min. vor Ablauf des Garvorgangs. Durch die Restwärme im Gerät wird der Garvorgang fortgesetzt.

Nutzen Sie die Restwärme, um die Speisen warmzuhalten oder andere Gerichte aufzuwärmen.

#### Warmhalten von Speisen

Wählen Sie die niedrigste Temperatureinstellung, wenn Sie die Restwärme zum Warmhalten von Speisen nutzen möchten.

#### Feuchte Umluft

Diese Funktion soll während des Garvorgangs Energie sparen.

## 14. INFORMATIONEN ZUR ENTSORGUNG

### Ihre Pflichten als Endnutzer



Dieses Elektro- bzw. Elektronikgerät ist mit einer durchgestrichenen Abfalltonne auf Rädern gekennzeichnet. Das Gerät darf deshalb nur getrennt vom unsortierten Siedlungsabfall gesammelt und zurückgenommen werden, es darf also nicht

in den Hausmüll gegeben werden. Das Gerät kann z. B. bei einer kommunalen Sammelstelle oder ggf. bei einem Verteiler (siehe zu deren Rücknahmepflichten unten) abgegeben werden. Das gilt auch für alle Bauteile, Unterbaugruppen und Verbrauchsmaterialien des zu entsorgenden Altgeräts.

Bevor das Altgerät entsorgt werden darf, müssen alle Altbatterien und Altakkumulatoren vom Altgerät getrennt werden, die nicht vom Altgerät umschlossen sind. Das gleiche gilt für Lampen, die zerstörungsfrei aus dem Altgerät entnommen werden können. Der Endnutzer ist zudem

selbst dafür verantwortlich, personenbezogene Daten auf dem Altgerät zu löschen.

### Hinweise zum Recycling

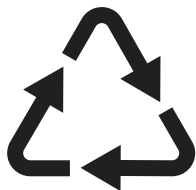

Helfen Sie mit, alle Materialien zu recyceln, die mit diesem Symbol gekennzeichnet sind. Entsorgen Sie solche Materialien, insbesondere Verpackungen, nicht im Hausmüll sondern über die bereitgestellten Recyclingbehälter oder die entsprechenden örtlichen Sammelsysteme.

Recyceln Sie zum Umwelt- und Gesundheitsschutz auch elektrische und elektronische Geräte.

### Rücknahmepflichten der Vertrieber in Deutschland

Wer auf mindestens 400 m<sup>2</sup> Verkaufsfläche Elektro- und Elektronikgeräte vertreibt oder sonst geschäftlich an Endnutzer abgibt, ist verpflichtet, bei Abgabe eines neuen Geräts ein Altgerät des Endnutzers der gleichen Geräteart, das im Wesentlichen die gleichen Funktionen wie das neue Gerät erfüllt, am Ort der Abgabe oder in unmittelbarer Nähe hierzu unentgeltlich zurückzunehmen. Das gilt auch für Vertrieber von Lebensmitteln mit einer Gesamtverkaufsfläche von mindestens 800 m<sup>2</sup>, die mehrmals im Kalenderjahr oder dauerhaft Elektro- und Elektronikgeräte anbieten und auf dem Markt bereitstellen. Solche Vertrieber müssen zudem auf Verlangen des Endnutzers Altgeräte, die in keiner äußeren Abmessung größer als 25 cm sind (kleine Elektrogeräte), im Einzelhandelsgeschäft oder in unmittelbarer Nähe hierzu unentgeltlich zurückzunehmen; die Rücknahme darf in diesem Fall nicht an den Kauf eines Elektro- oder Elektronikgerätes geknüpft, kann aber auf drei Altgeräte pro Geräteart beschränkt werden.

Ort der Abgabe ist auch der private Haushalt, wenn das neue Elektro- oder Elektronikgerät

dorthin geliefert wird; in diesem Fall ist die Abholung des Altgerätes für den Endnutzer kostenlos.

Die vorstehenden Pflichten gelten auch für den Vertrieb unter Verwendung von Fernkommunikationsmitteln, wenn die Vertrieber Lager- und Versandflächen für Elektro- und Elektronikgeräte bzw. Gesamtlager- und -versandflächen für Lebensmittel vorhalten, die den oben genannten Verkaufsflächen entsprechen. Die unentgeltliche Abholung von Elektro- und Elektronikgeräten ist dann aber auf Wärmeüberträger (z. B. Kühlschrank), Bildschirme, Monitore und Geräte, die Bildschirme mit einer Oberfläche von mehr als 100 cm<sup>2</sup> enthalten, und Geräte beschränkt, bei denen mindestens eine der äußeren Abmessungen mehr als 50 cm beträgt. Für alle übrigen Elektro- und Elektronikgeräte muss der Vertrieber geeignete Rückgabemöglichkeiten in zumutbarer Entfernung zum jeweiligen Endnutzer gewährleisten; das gilt auch für kleine Elektrogeräte (s.o.), die der Endnutzer zurückgeben will, ohne ein neues Gerät zu kaufen.

### Rücknahmepflichten von Vertriebern und andere Möglichkeiten der Entsorgung von Elektro- und Elektronikgeräten in der Region Wallonien

Vertrieber, die Elektro- und Elektronikgeräte verkaufen, sind verpflichtet, bei der Lieferung von Neugeräten Altgeräte desselben Typs, die im Wesentlichen die gleichen Funktionen wie die Neugeräte erfüllen, kostenlos vom Endverbraucher zurückzunehmen. Dies gilt auch bei der Lieferung von neuen Elektro- und Elektronikgeräten oder beim Fernabsatz.

Darüber hinaus ist jeder, der Elektro- und Elektronikgeräte auf einer Verkaufsfläche von mindestens 400 m<sup>2</sup> verkauft, verpflichtet, Altgeräte, die in keiner äußeren Abmessung größer als 25 cm sind (Elektrokleingeräte), im Ladengeschäft oder in unmittelbarer Nähe kostenlos zurückzunehmen; die Rücknahme darf in diesem Fall nicht vom Kauf eines Elektro- oder Elektronikgerätes abhängig gemacht werden.

Die Rücknahme von Elektro- und Elektronikgeräten kann auch auf

Containerplätzen oder zugelassenen Recyclinghöfen erfolgen. Für weitere

Informationen wenden Sie sich bitte an Ihre Gemeindeverwaltung.







**aeg.com**

867386588-A-392024



**CE**