



**DEUTSCH**  
**ENGLISH**  
**FRANÇAIS**  
**NEDERLANDS**

**ITALIANO**  
**ČEŠTINA**  
**SLOVENSKÝ**

**Hersteller**

Wörlein GmbH  
Gewerbestr. 12  
D 90556 Cadolzburg  
GERMANY

Tel.: +49 9103/71670  
Fax.: +49 9103/716712  
Email: [info@soundmaster.de](mailto:info@soundmaster.de)  
Web: [www.soundmaster.de](http://www.soundmaster.de)

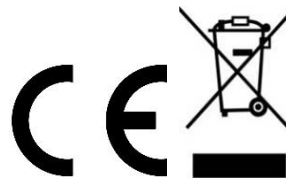

**DAB900**

**HINWEIS ZUM UMWELTSCHUTZ**



Das Symbol mit der durchgestrichenen Mülltonne bedeutet, dass Elektro- und Elektronikgeräte nicht zusammen mit dem Hausmüll entsorgt werden dürfen. Verbraucher sind gesetzlich dazu verpflichtet, Elektro- und Elektronikgeräte am Ende der Lebensdauer einer vom unsortierten Siedlungsabfall getrennten Erfassung zuzuführen. Auf diese Weise wird eine umwelt- und ressourcenschonende Verwertung sichergestellt.

Elektro- und Elektronikgerätebesitzer aus privaten Haushalten können diese bei den Sammelstellen der öffentlich-rechtlichen Entsorgungsträger oder bei den Herstellern bzw. Vertreibern im Sinne des ElektroG eingerichteten Sammelstellen abgeben. Die Abgabe von Altgeräten ist unentgeltlich.

Entfernen Sie vor Abgabe, wenn möglich, Batterien, Akkus, Lampen und löschen Sie personenbezogene Daten.



Verbrauchte Batterien sind Sonderabfall und gehören **NICHT** in den Hausmüll! Als Verbraucher sind Sie gesetzlich verpflichtet alle Batterien und Akkus egal ob Schadstoffe \*) enthalten oder nicht zur umweltschonenden Entsorgung und zur Wiedergewinnung von Rohstoffen zurückzugeben.

\*) gekennzeichnet mit Cd = Cadmium, Hg =Quecksilber, Pb = Blei

Sie können alle Batterien oder Akkus bei den öffentlichen Sammelstellen in Ihrer Gemeinde oder dort unentgeltlich abgeben wo Batterien und Akkus der betreffenden Art verkauft werden. Um die Umwelt zu schonen Verwenden Sie, wenn möglich Akkus anstelle von Einwegbatterien.

Unsachgemäße Entsorgung von Batterien/Akkus belastet die Umwelt und setzt für Menschen, Tiere, und Pflanzen schädigende Stoffe frei.

Batterien und Akkus bitte nur in entladenen Zustand abgeben. Kleben Sie bei lithiumhaltigen Batterien und Akkus die Kontakte ab, um Kurzschlüsse und deren mögl. Folgen (Feuer/Explosion) zu vermeiden.

- Verwenden Sie nur Batterien, die frei von Quecksilber & Cadmium sind.
- Batterien dürfen nicht in die Hände von Kindern gelangen. Kinder können Batterien verschlucken. Wurde eine Batterie verschluckt, muss sofort medizinische Hilfe in Anspruch genommen werden.
- Überprüfen Sie regelmäßig die Batterien um ein Auslaufen der Batterie zu vermeiden.
- Batterien dürfen keiner Hitze (z. B. Sonnenbestrahlung), Feuer ausgesetzt werden.
- **ACHTUNG:** Explosionsgefahr bei falscher Batteriehandhabung. Nur durch denselben oder baugleichen Batterietyp ersetzen.

- Betreiben Sie das Gerät nur in einem gemäßigten Klima.
- Schließen Sie das Gerät nur an eine vorschriftsmäßig installierte und geerdete Netzsteckdose an. Die Netzspannung muss mit den Angaben auf dem Typenschild des Gerätes übereinstimmen.
- Achten Sie darauf, dass im Betrieb das Netzkabel niemals nass oder feucht wird. Das Netzkabel darf nicht eingeklemmt oder anderweitig beschädigt werden.
- Der Netzstecker dient als Trennvorrichtung und muss ohne Schwierigkeiten benutzbar sein.
- Achten Sie beim Verlegen des Netzkabels darauf, dass es beim Betrieb des Gerätes nicht zu einer Stolperfalle werden kann.
- Lassen Sie beschädigte Netzstecker oder Netzkabel sofort von dem Kundenservice austauschen.
- Prüfen Sie das Gerät, das Netzkabel sowie den Netzstecker regelmäßig auf sichtbare Beschädigungen. Verwenden Sie das Gerät auf keinen Fall, wenn Sie Beschädigungen festgestellt haben.
- Benutzen Sie das Gerät nicht, wenn es Beschädigungen aufweist, wenn es heruntergefallen ist oder nicht einwandfrei funktioniert.
- Sie dürfen das Gehäuse nicht öffnen oder reparieren. In diesem Falle ist die Sicherheit nicht gegeben und die Garantie erlischt. Reparaturen bzw. wechseln der fest eingebauten Akkus sind ausschließlich durch einen Service-/ Kundencenter oder Fachbetrieb auszuführen.
- Ziehen Sie bei Gewitter oder einer längeren Abwesenheit (z.B. Urlaub) den Netzstecker und entnehmen Sie ggf. die Batterien.
- Kinder sollten das Gerät nur unter Aufsicht Erwachsener betreiben.
- Lassen Sie das Gerät während des Gebrauchs nicht unbeaufsichtigt.
- Das Gerät ausnahmslos nur mit einem trockenen Abstaubtuch reinigen.
- KEINE REINIGUNGSMITTEL oder TÜCHER mit GROBEN Material verwenden!!!
- Das Gerät keiner Sonnenbestrahlung oder anderen Hitzequellen aussetzen.
- Stellen Sie das Gerät so auf, dass kein Hitzestau entstehen kann, also frei und gut belüftet.
- Achten Sie darauf, dass an den Seiten ein Mindestabstand von 10 cm besteht, um eine ausreichende Luftzirkulation zu gewährleisten.
- Decken Sie niemals die Belüftungsöffnungen zu!!!
- Offene Brandquellen, wie z.B. brennende Kerzen, dürfen nicht auf das Gerät gestellt werden.
- Das Gerät an einem sicheren, erschütterungsfreien Platz aufstellen.
- Benutzen Sie das Gerät nicht, wenn es Beschädigungen aufweist, wenn es heruntergefallen ist oder nicht einwandfrei funktioniert.
- Gerät möglichst weit entfernt von Computern und Mikrowellengeräten platzieren, da es sonst evtl. zu Empfangsstörungen im Radiobetrieb kommen kann.
- Treten wegen einer elektrostatischen Entladung oder kurzzeitigen Netzüberspannung Fehlfunktionen auf, setzen Sie das Gerät zurück. Ziehen Sie hierfür den Netzstecker bzw. Netzadapter und schließen ihn nach einigen Sekunden wieder an.







	<b>WARNUNG</b> Gefahr elektrischer Schläge Gerät nicht öffnen!	
Zur Vermeidung von Stromschlägen darf dieses Gerät nicht geöffnet werden. Es enthält keine Bauteile, die vom Benutzer gewartet oder repariert werden können, Wartungs- und Reparaturarbeiten dürfen nur von Fachpersonal ausgeführt werden.		

- Dieses Symbol zeigt an, dass im Inneren des Gerätes gefährliche Spannungen vorhanden sind, und einen Stromschlag verursachen können.**
- Dieses Symbol weist auf wichtige Bedienungs- und Wartungsanweisungen bezüglich des Geräts hin.**

	<b>Ständige Benutzung des Kopfhörers bei hoher Lautstärke kann zu Gehörschädigungen führen.</b>
--	---

- Das Gerät ausnahmslos nur in trockenen Innenräumen betreiben und niemals mit Feuchtigkeit in Verbindung bringen.
- Schützen Sie das Gerät vor tropfenden oder spritzenden Flüssigkeiten, und stellen Sie keine mit Flüssigkeit gefüllten Gefäße (z. B. Vasen) auf das Gerät.

## BEDIENELEMENTE

- 1 LCD Anzeige
- 2  Ein/aus & Quellenwahl
- 3  Öffnet Systemmenü
- 4  Zeigt DAB Senderinformationen
- 5 **1** Favoritentaste 1
- 6 **2** Favoritentaste 2
- 7 **3** Favoritentaste 3
- 8 **4** Favoritentaste 4
- 9 Lautsprecher
- 10  Weckeinstellung und -aktivierung
- 11  Startet DAB & FM Suchlauf
- 12  DAB/FM Stationsliste
- 13 **NAVIGATION / OK / VOLUME**  
Drehen für Navigation im Menü  
Drücken um Auswahl zu bestätigen  
Drehen um die Lautstärke zu regeln
- 14 DC Netzteilbuchse
- 15 3.5 mm Line Out Buchse
- 16 3.5 mm Kopfhörerbuchse
- 17 USB-C Buchse (nur für Software update)
- 18 DAB/FM Antenne

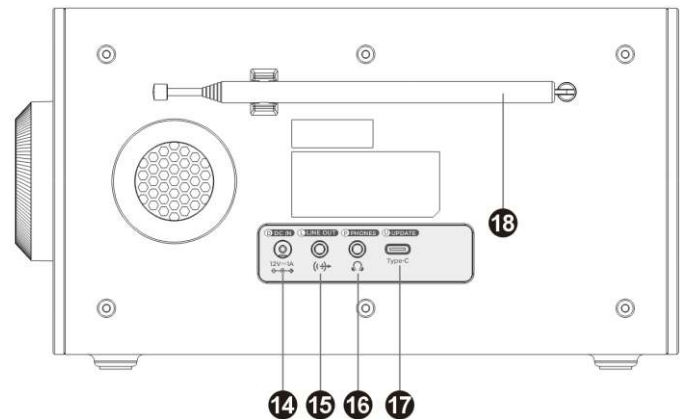
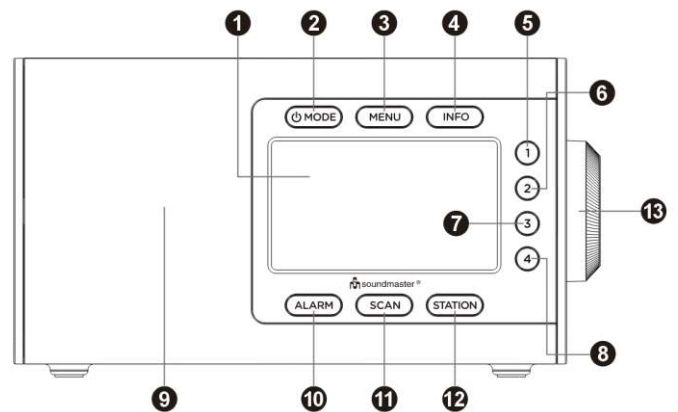

## LIEFERUMFANG

- Hauptgerät
- Netzadapter
- Bedienungsanleitung

## INBETRIEBNAHME

### POWER SUPPLY

- Stellen Sie sicher, dass die Netzspannung mit dem auf dem Netzteiltypenschild identisch ist.
- Verbinden Sie das mitgelieferte Netzteil mit einer Steckdose und der Netzteilbuchse auf der Rückseite des Gerätes.
- Ziehen Sie die Antenne vollständig aus und richten Sie diese für besten Empfang aus.

**Die folgenden Grundeinstellungen können Sie beim ersten Einschalten wählen:**

- Wählen Sie die gewünschte Bedienungssprache
  - 12 oder 24 Stunden- Zeitanzeige
  - Den Stil der DAB-Radiosenderanzeige und dessen Option für die Diashow
- Jede Option kann durch Drehen ausgewählt und durch Drücken von **“NAVIGATION / OK / VOLUME“** bestätigt werden.

Wenn die Einstellungen abgeschlossen sind, wird ein DAB-Suchlauf durchgeführt.

- Während des Suchlaufs zeigt das Display die Anzahl der gefundenen Sender an.
- Nach Abschluss des Suchlaufs spielt das Gerät den ersten Sender der Senderliste ab.

## GRUNDBEDIENUNG

### EIN/AUSSCHALTEN

Drücken Sie **MODE** um das Gerät einzuschalten.

Drücken und halten Sie **MODE** um das Gerät in Standby zuschalten.

### FUNKTIONSAUSWAHL

Schalten Sie das Gerät ein und drücken Sie wiederholt **MODE** um die gewünschte Funktion zu wählen.

### EINSTELLUNG DER LAUTSTÄRKE

Drehen Sie **“NAVIGATION / OK / VOLUME“** um die Lautstärke einzustellen.

## DAB

Schalten Sie das Gerät ein und wählen sie den DAB-Modus.

Drücken Sie **STATION** um die DAB-Stationsliste zu öffnen.

Drehen Sie **“NAVIGATION / OK / VOLUME“** um den gewünschten Sender zu wählen, und bestätigen Sie diesen durch Drücken.

### Hinweis:

- Wenn kein DAB-Empfang vorhanden ist, wählen Sie eine andere Aufstellposition und richten Sie die Antenne aus. Drücken und halten Sie **SCAN** um den Suchlauf erneut zu starten.
- Wenn der DAB-Empfang schlecht ist, sind im Ton Aussetzer vorhanden oder es ist kein Ton vorhanden. Wählen Sie eine andere Position um den Empfang zu verbessern.

### DAB SENDER INFORMATIONEN

Drücken Sie wiederholt **INFO** um die folgenden verfügbaren Informationen anzuzeigen:

Programm Type (PTY) ⇔ Ensemble Name & Frequenz ⇔  
 Bitrate/Codec ⇔ Dynamischer Radiotext (DLS)

Drücken Sie **“NAVIGATION / OK / VOLUME“** um die Bilddarstellung (DAB-Slide Show) formatfüllend auf das Display darzustellen.

## UKW/FM

Schalten Sie das Gerät an und wählen sie den UKW(FM) Modus.

### AUTOMATISCHES SENDER SPEICHERN

Drücken und halten Sie **SCAN** um die automatische Senderspeicherung zu starten. Das Radio sucht den Frequenzbereich ab und speichert die gefundenen Sender in die Senderliste.

Drücken Sie **STATION** um die Senderliste zu öffnen wählen. Wählen Sie den gewünschten Sender durch drehen von **“NAVIGATION / OK / VOLUME”** aus und bestätigen Sie die Auswahl durch Drücken.

### MANUELLE/AUTOMATISCHE SENDERWAHL

Drücken Sie **“NAVIGATION / OK / VOLUME”** um die Sendereinstellung zu öffnen.

Drehen Sie **“NAVIGATION / OK / VOLUME”** um die Empfangsfrequenz in 50 kHz Schritten zu ändern.

Oder drücken Sie **SCAN** um den Sendersuchlauf zu starten, der Suchlauf stoppt am nächsten verfügbaren Sender.

Drücken Sie **“NAVIGATION / OK / VOLUME”** erneut um zurück zur Lautstärkeregelung zu gelangen.

### DAB & UKW(FM) SENDER SPEICHERN

Sie können 4 Sender je Bereich auf die Favoritentaste **1 – 4** speichern.

Wählen Sie dazu den gewünschten Sender aus und drücken und halten Sie die Favoritentaste bis die Anzeige Favorit # gespeichert erscheint.

### DAB & UKW (FM) SENDER AUFRUFEN

Um gespeicherte Sender wieder aufzurufen drücken Sie die Favoritentaste **1 – 4**.

## BLUETOOTH®

1. Wählen Sie den Bluetooth Modus, im Display erscheint Verbinden.
2. Das Bluetooth - Symbol blinkt und das Gerät sucht nach dem Bluetooth Signal.
3. Starten Sie auf Ihrem Mobilgerät die Bluetooth-Suche und wählen Sie DAB900.
4. Nach erfolgreicher Paarung zeigt das Display „Verbunden“.
5. Sie können nun die Wiedergabe auf Ihrem Mobilgerät starten
6. Die Wiedergabe kann mittels den Favoritentasten am Gerät gesteuert werden.

**1** = Titelsprung zurück

**2** = Wiedergabe

**3** = Pause

**4** = Titelsprung vorwärts

**Hinweis:** Wenn das Gerät 15 Minuten in Pause Modus ist schaltet es sich in Standby.

## KOPFHÖRER



Stecken Sie den Stecker des Kopfhörers in die Kopfhörerbuchse. Nun hören Sie den Ton über den Kopfhörer. Der Ton über den Lautsprecher ist abgeschaltet.

**Hinweis:** Stellen Sie die Lautstärke bei Kopfhörer-Betrieb niedriger ein um Gehörschäden vorzubeugen.

## LINE OUT

Sie können das Gerät über den Line-Out Ausgang an einen externen Verstärker oder ein Aufnahmegerät (z.B. Kassettenrekorder) anschließen. Schließen Sie hierzu ein 3.5 mm Klinkenkabel an.

## WECKER (ALARM)

1. Drücken Sie **ALARM**, wählen Sie mit **“NAVIGATION / OK / VOLUME”** Alarm 1 oder 2 und drücken Sie **“NAVIGATION / OK / VOLUME”** zur Bestätigung.  
(**Hinweis:** Jede Option/Einstellung kann durch Drehen von **“NAVIGATION / OK / VOLUME”** ausgewählt und durch Drücken bestätigt werden.)
2. Wählen Sie **Ein** um Alarm1 oder 2 zu aktivieren
3. Stellen Sie die Alarmzeit mit Stunden und Minuten ein.
4. Wählen Sie die Weckwiederholung aus:
 

<b>Täglich</b>	weckt jeden Tag
<b>Einmalig</b>	weckt einmal zur eingestellten Zeit
<b>Mo – Fr</b>	Montag bis Freitag
<b>Sa – So</b>	Samstag und Sonntag
<b>Tage auswählen</b>	wählen Sie die gewünschten Wochentage einer Woche aus und bestätigen Sie diese
5. Alarmquelle (DAB; FM; Buzzer)
6. Wenn DAB oder UKW gewählt wählen Sie den Favoritenplatz 1-4 aus.
7. Wecklautstärke (ansteigend bis zu dem eingestellten Wert)
8. Weckdauer (kein Ausschaltung - bis zu 120 Minuten in 5 Minuten Schritten)

Die Alarmeinstellungen für Wecker 2 (Alarm 2) sind identisch zu Wecker 1.

## WECKER AKTIVIEREN/DEAKTIVIEREN

Drücken und halten Sie **ALARM** um die Wecker nachfolgendem Schema zu aktivieren /deaktivieren. Die eingestellten Zeiten bleiben erhalten.

- |                            |                 |
|----------------------------|-----------------|
| Erstes drücken und halten  | ALARM 1 Ein     |
| Zweites drücken und halten | ALARM 1 & 2 Ein |
| Drittes drücken und halten | ALARM 2 Ein     |
| Viertes drücken und halten | ALARM 1 & 2 Aus |

Die aktivierten Wecker werden durch Symbole im Display angezeigt.

### SCHLUMMERFUNKTION (SOOZE)



Wenn der Wecker ertönt drücken Sie **“NAVIGATION / OK / VOLUME”** um die Weckfunktion zu unterbrechen. Das Wecksignal ertönt erneut nach 5 Minuten.







Wenn Sie **“NAVIGATION / OK / VOLUME”** mehrmals drücken können Sie Schlummerzeit bis zu 30 Minuten verlängern.

### WECKER AUSSCHALTEN

Drücken Sie während des Weckens  um die Weckfunktion zu beenden.

## SYSTEM MENÜ

1. Drücken Sie , um das Menü zu öffnen.
2. Drehen Sie **“NAVIGATION / OK / VOLUME”** um durch das Menü zu Navigieren.
3. Drücken Sie **“NAVIGATION / OK / VOLUME”** um den gewählten Menüpunkt zu aktivieren.
4. Drücken Sie erneut , um die Menüebene zu verlassen.

SYMBOL	BESCHREIBUNG	VERFÜGBARE OPTIONEN
	Standby Display Helligkeit	Stellt die Displayhelligkeit von 01 - 100% ein. Bei hohem Einstellwert kommt eine Warnung für erhöhte Energieaufnahme im Standby.
	Uhrzeitanzeige Format	Auswahl zwischen 12 und 24 Stundenanzeige
	Bildschirm-darstellung	Auswahl zwischen nur Textdarstellung, Bild- und Textdarstellung, Vollbild mit Untertitel. Wenn der Bildschirmschoner aktiviert ist kommt nach der gewählten Zeit die DAB Diashow (Slide Show übertragen vom Radiosender).
	Sprache	Wahlmöglichkeit zwischen Deutsch; Englisch, Französisch und Italienisch
	Uhrzeit-/Datums-einstellung	Manuelles Einstellen der Uhrzeit und des Datums
	Software Version	Zeigt die installierte Softwareversion an.
	Werkseinstellung	Setzt das Gerät in den Auslieferungszustand zurück.

Die aktuelle Version der Bedienungsanleitung kann unter [www.soundmaster.de](http://www.soundmaster.de) heruntergeladen werden

Technische Änderungen und Druckfehler vorbehalten.

Copyright von Woerlein GmbH, 90556 Cadolzburg, [www.soundmaster.de](http://www.soundmaster.de)

Vervielfältigung nur unter ausdrücklicher Genehmigung der Woerlein GmbH



## ENVIRONMENTAL PROTECTION



Do not dispose of this product with the normal household waste at the end of its life cycle. Return it to a collection point for the recycling of electrical and electronic devices. This is indicated by the symbol on the product, user manual or packaging

The materials are recyclable according to their labeling. By reusing materials or other forms of recycling old devices and packaging, you are making an important contribution to protecting our environment. If necessary, remove batteries and personal data before disposal free of charge and ask your local authority about the responsible disposal point.

	<b>WARNING</b> Risk of electric shock Do not open!	
Caution: To reduce the risk of electric shock, do not remove the cover (or back). There are no user serviceable parts inside. Refer servicing to qualified service personnel.		



**This symbol indicates the presence of dangerous voltage inside the enclosure, sufficient enough to cause electric shock.**



This symbol indicates the presence of important operating and maintenance instructions for the device



Used batteries are hazardous waste and NOT to be disposed of with the household waste! As a consumer you are legally obligated to return all batteries for environmentally responsible recycling – no matter whether or not the batteries contain harmful substances\*)

Return batteries free of charge to public collection points in your community or shops selling batteries of the respective kind.

Only return fully discharged batteries

\*) marked Cd = cadmium, Hg = mercury, Pb = lead

- Only use mercury and cadmium-free batteries.
- Used batteries are hazardous waste and NOT to be disposed of with the household waste!!!
- Keep batteries away from children. Children might swallow batteries.
- Contact a physician immediately if a battery was swallowed.
- Check your batteries regularly to avoid battery leakage.
- Batteries shall not be exposed to excessive heat such as sunshine, fire or the like.
- CAUTION: Danger of explosion if battery is incorrectly replaced
- Replace only with the same or equivalent type









**To prevent possible hearing damage, do not listen at high volume levels for long periods**

- Use the device in dry indoor environments only.
- Protect the device from humidity.
- This apparatus is for moderate climates areas use, not suitable for use in tropical climates countries.
- No objects filled with liquids, such as vases, shall be placed on the apparatus.

- The mains plug or an appliance coupler is used as the disconnect device, the disconnect devices shall remain readily operable.
- Connect this device to a properly installed and earthed wall outlet only. Make sure the mains voltage corresponds with the specifications on the rating plate.
- Make sure the mains cable stays dry during operation. Do not pinch or damage the mains cable in any way.
- A damaged mains cable or plug must immediately be replaced by an authorized service center.
- In case of lightning, immediately disconnect the device from the mains supply.
- Children should be supervised by parents when using the device.
- Clean the device with a dry cloth only.
- Do NOT use CLEANING AGENTS or ABRASIVE CLOTHS!
- Do not expose the device to direct sunlight or other heat sources.
- Install the device at a location with sufficient ventilation in order to prevent heat accumulation.
- Do not cover the ventilation openings!
- Install the device at a safe and vibration-free location.
- Install the device as far away as possible from computers and microwave units; otherwise radio reception may be disturbed.
- Do not open or repair the enclosure. It is not safe to do so and will void your warranty. Repairs only by authorized service/ customer center.
- No naked flame sources, such as lighted candles, should be placed on the unit.
- When you are necessary to ship the unit store it in its original package. Save the package for this purpose.
- In case of malfunction due to electrostatic discharge or fast transient (burst), remove and reconnect the power supply.
- If the unit is not using for a long period of time, disconnect it from the power supply by unplugging the power plug. This is to avoid the risk of fire.

## LOCATION OF CONTROLS

- 1 LCD Display
- 2  On/off / Mode selection
- 3  Open system menu
- 4  Shows station information
- 5 **1** Favorite 1 button
- 6 **2** Favorite 2 button
- 7 **3** Favorite 3 button
- 8 **4** Favorite 4 button
- 9 Speaker
- 10  Alarm setting & activation
- 11  Starting DAB & FM scan
- 12  DAB/FM station list
- 13 **NAVIGATION / OK/ VOLUME**  
Turn for navigate in the menu  
Press to confirm selection  
Turn for volume adjustment
- 14 DC jack
- 15 3.5 mm Line Out jack
- 16 3.5 mm Headphone jack
- 17 USB-C jack (for update only)
- 18 DAB/FM Antenna

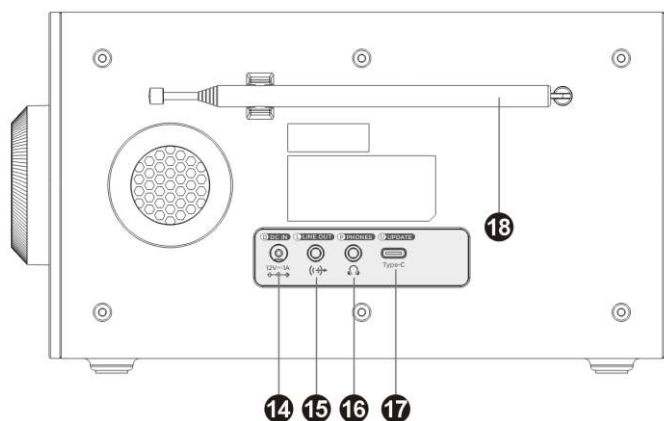
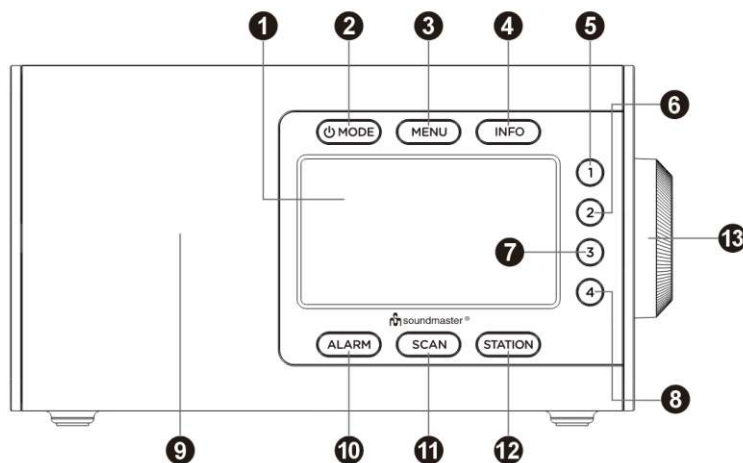

## CONTENT OF DELIVERY

- Main unit
- Instruction manual
- AC power supply

## INSTALLATION

### POWER SUPPLY

- Ensure that the voltage is the same as that indicated on the power supply identification plate.
- Connect the supplied AC power supply to a properly installed safety power socket and the plug of the cable into the DC IN socket at the back side of the unit.
- Extend completely the telescopic antenna and adjust for best DAB and FM reception.

**Initial settings after first switch on, you can select below options:**

Each option can select by turn and confirmed by pressing “**NAVIGATION / OK / VOLUME**”.

- Select the desired operating language
- Have 12- or 24-hours’ time indication
- The radio station announcement style and screen saver slide show

After the setting completed DAB scan will be done and search all available stations

- During the scan the display show the number of found stations.
- After the scan has finished, the unit will play the first alphanumerically found station.

**BASIC OPERATIONS**

**POWER ON / OFF**

Press  to turn the unit on.

Press and hold  to turn off the unit in standby mode.

**SELECTING MODES**

During playing mode, press the  repeatedly to select the modes.

**ADJUSTING VOLUME**

Turn “**NAVIGATION / OK / VOLUME**” for adjust the volume.

**DAB**

Switch on and choose the DAB mode.

Press  to open the DAB station list, rotate “**NAVIGATION / OK / VOLUME**” to choose, press it to confirm the required station.

**Note:**

- If there is no DAB+ reception at any time, change the position of the unit or adjust the antenna. Press and hold  to start full scan again.
- If DAB reception is poor, dropouts may occur or the sound will be muted. Change the position to improve the reception.

**DAB STATION INFORMATIONS**

Press  repeatedly to cycle through the following information (if available).

- Program type (PTY) ⇒ Ensemble name & Frequency ⇒
- Bitrate codec ⇒ Dynamic label segment (DLS)
- Press “**NAVIGATION / OK / VOLUME**” for zoom DAB slide show.

## FM

Switch on and select the FM mode.

### **AUTOMATIC STATION STORAGE**

To start the automatic station storage press and hold **SCAN**.

The radio automatically saves every found station to the FM station list.

Press **STATION** to open the FM station list, rotate **“NAVIGATION / OK / VOLUME”** to choose, press it to confirm the required station.

### **MANUAL/AUTOMATIC TUNE**

Press **“NAVIGATION / OK / VOLUME”** to open FM tuning mode, turn it to adjust the reception frequency in 50kHz steps.

When you press in FM tuning mode **SCAN** the FM search is starting and it is stopping at the next available station.

Press **“NAVIGATION / OK / VOLUME”** to go back to volume adjustment.

### **DAB & FM PRESET STATIONS**

You can also store desired radio station directly to preset station buttons **“1 – 4”**. To do this, select the desired radio station press and hold the corresponding station button pressed until "Preset # stored" appears on the display.

### **DAB & FM RECALL PRESET STATIONS**

To call up a saved preset station, press the corresponding preset station button on the device.

## BLUETOOTH

1. Switch the unit on and select Bluetooth mode, the display shows “Pairing”.
2. The Bluetooth symbol on LCD display will flash while the device is searching for a Bluetooth signal.
3. Start the device scan on your mobile device and select [DAB900] on your mobile device.
4. After successful pairing the display shown “Connected”
5. You can now stream over your mobile device.
6. You can use the Preset buttons to track control.
 

<b>1</b> = Skip backwards	<b>2</b> = Play
<b>3</b> = Pause	<b>4</b> = Skip forward

**Note:** When unit is 15 minutes in pause it will switch automatically in standby mode.

## HEADPHONE



During usual operation insert the earphone's cable (not included) into the matching 'PHONES' socket of the unit. Now you can hear the sound exported to your earphones.

**Note:** Adjust the volume lever lower during the PHONES operation.  
To prevent possible hearing damage, do not listen at high volume levels for long periods.

## LINE OUT

You can connect the unit to an external amplifier or record player (such as a tape recorder) via the line out jack. To do this, connect the device with 3.5 mm cable.

## ALARM

1. Press **ALARM**, select with "**NAVIGATION / OK / VOLUME**" Alarm 1 or 2 for setting and confirm by press "**NAVIGATION / OK / VOLUME**".  
(**NOTE:** each option can be selected by turning "**NAVIGATION / OK / VOLUME**" and confirmed by pressing "**NAVIGATION / OK / VOLUME**" and go to the next setting step)
2. Select "**ON**" to enable Alarm 1 or 2
3. Set the Alarm time with hours and minutes.
4. Select the alarm frequency:
 

<b>Daily</b>	every day
<b>Once</b>	wake up once at the set alarm time
<b>Mo – Fr</b>	Monday to Friday
<b>Sa – Su</b>	Saturday and Sunday
<b>Select Day</b>	specific days from Monday to Sunday can selected
5. Source (DAB; FM; Buzzer)
6. Preset 1-4 (only when DAB or FM is selected)
7. Volume (during Alarm the volume is increasing to the set value)
8. Duration (no shut down up to 120 minutes in 5 minutes steps).

Same setting routine as for Alarm 2

### **ENABLE / DISABLE ALARM**

Press and hold **ALARM** to toggle enable / disable the Alarm 1/2 in following cycles:

- Frist: ALARM 1 ON
- Second: ALARM 1 & 2 ON
- Third: ALARM 2 ON
- Fourth : ALARM 1 & 2 OFF

When the Alarm is set to ON the relevant icon is visible in the display.



### **SNOOZE**







When alarm sounds, press “**NAVIGATION / OK / VOLUME**” to temporarily suspend the alarm. The alarm sounds again after 5 minutes. When you press “**NAVIGATION / OK / VOLUME**” repeatedly to Snooze time will be enlarged up to max 30 minutes.

### **TURN OFF ALARM**

When alarm sound, press  to turn off the alarm sound.

## SYSTEM MENU

1. Press  to access menu.
2. Turn “**NAVIGATION / OK / VOLUME**” to toggle through the menu
3. Press “**NAVIGATION / OK / VOLUME**” to confirm the selected option
4. Press  again to exit the menu level.

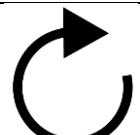
ICON	DESCRIPTION	AVAILABLE OPTIONS
	Standby display backlight	Set backlight from 01 -100% When set to high value there is a warning for higher stand by power consumption
	Time indication	Select time announcement 12- or 24-hour style
	Screen display	Select between text only, image text & image with subtitles. When screens saver option is enabled, the display is zooming to DAB slideshow after the set time.
	Language	Select between German; English; Français; Italian
	Set time/date	Manual time / date setting
	Software version	Shows the software version
	Factory reset	Set unit to factory default

The current version of the manual can be downloaded from [www.soundmaster.de](http://www.soundmaster.de)  
 Technical changes and misprints reserved.  
 Copyright by Woerlein GmbH, 90556 Cadolzburg, [www.soundmaster.de](http://www.soundmaster.de)  
 Duplication only with the permission of Woerlein GmbH



## PROTECTION DE L'ENVIRONNEMENT



Ne jetez pas ce produit avec les ordures ménagères lorsqu'il est usagé. Retournez-le à un point de collecte pour le recyclage des appareils électriques et électroniques. Cette recommandation est indiquée par le symbole sur le produit, le mode d'emploi ou l'emballage.

Les matériaux sont recyclables selon leur étiquetage. En réutilisant des matériaux ou d'autres formes de recyclage d'anciens appareils et emballages, vous apportez une contribution importante à la protection de notre environnement. Si nécessaire, retirez gratuitement les piles et les données personnelles avant l'élimination et demandez à votre autorité locale le point d'élimination responsable

	<b>ATTENTION</b>	
<b>Risque d'électrocution Ne pas ouvrir!</b>		
<b>Attention!: Pour réduire le risque d'électrocution, ne retirez pas le couvercle (ou l'arrière). L'utilisateur ne peut entretenir aucune pièce à l'intérieur. Confiez l'entretien à un personnel qualifié.</b>		



Ce symbole indique la présence d'une tension dangereuse à l'intérieur de l'appareil, qui est suffisante pour provoquer un choc électrique.



Ce symbole indique la présence de consignes importantes de fonctionnement et d'entretien de pour l'appareil

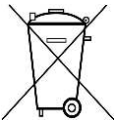

**Les piles usages sont des déchets dangereux et ne doivent PAS être jetées avec les ordures ménagères ! La loi impose** aux consommateurs de disposer de **toutes les piles** pour un recyclage écologique – et ce que les piles soient de contenance dangereuse ou pas\*).

**Disposer gratuitement des piles dans les points de collecte de votre communauté ou auprès des magasins détaillant les piles de même catégories.**

**Ne disposez que de piles entièrement vides.**

**\*) marquée Cd = cadmium, Hg = mercure, Pb = plomb**









Pour éviter des lésions auditives, n'écoutez pas à des niveaux sonores élevés pendant de longues périodes.

- N'utilisez l'appareil qu'à l'intérieur dans un lieu sec
- Protégez l'appareil contre l'humidité
- N'ouvrez pas l'appareil **RISQUE D'ELECTROCUTION !** Faites effectuer l'ouverture et l'entretien par un personnel qualifié
- Ne connectez cet appareil qu'à une prise murale correctement installée et reliée à la terre Assurez-vous que la tension principale corresponde aux recommandations de la plaque d'indice
- Assurez-vous que le câble d'alimentation reste au sec pendant le fonctionnement. Ne pincez pas le câble et ne l'endommagez d'aucune façon

- Un câble de réseau ou une prise abimés doivent être immédiatement remplacés par un centre agréé.
  - En cas de tonnerre, débranchez immédiatement l'appareil de l'alimentation.
  - Les enfants doivent être surveillés par leurs parents lorsqu'ils utilisent l'appareil.
  - Ne nettoyez l'appareil qu'avec un tissu sec.
- N'utilisez PAS de PRODUITS DETERGENTS ou de CHIFFONS ABRASIFS !
- N'exposez pas l'appareil à la lumière directe du soleil ou toute autre source de chaleur
  - Installez l'appareil dans un emplacement suffisamment ventilé pour éviter une accumulation de chaleur.
  - Ne recouvrez pas les grilles d'aération !
  - Installez l'appareil dans un emplacement sécurisé et sans vibrations.
  - Ne pas installer l'appareil à proximité d'ordinateurs et fours à micro-ondes; sinon la réception de radio pourrait être perturbée.
  - Ne pas ouvrir ou réparer l'appareil. Cela est dangereux et annulerait la garantie. La réparation doit être uniquement effectuée que par un centre de réparations / service agréé.
  - N'utilisez que des piles au mercure et sans cadmium.
  - Les piles usagées sont des déchets dangereux et ne doivent PAS être jetées avec les ordures ménagères !!! Ramenez les piles à votre point de vente ou aux points de collecte de votre ville.
  - Eloignez les piles des enfants. Les enfants pourraient avaler les piles. En cas d'ingestion d'une pile, contactez immédiatement un médecin.
  - Vérifiez régulièrement vos piles pour éviter les fuites.
  - La prise de courant ou un coupleur d'appareil est utilisé comme dispositif de déconnexion, les dispositifs de déconnexion doivent rester facilement utilisables.
  - Aucune source de flamme nue, telle que des bougies allumées, ne doit être placée sur l'appareil.
  - Aucun objet rempli de liquide, tel que des vases, ne doit être placé sur l'appareil.
  - Cet appareil, conçu pour les climats modérés, ne convient pas pour une utilisation dans les pays au climat tropical.

## EMPLACEMENT DES COMMANDES

- 1 Écran LCD
- 2  Marche/arrêt/Sélection du mode
- 3  Ouvre le menu système
- 4  Affiche les informations sur la station
- 5 **1** Touche du Favori 1
- 6 **2** Touche du Favori 2
- 7 **3** Touche du Favori 3
- 8 **4** Touche du Favori 4
- 9 Haut-parleur
- 10  Réglage et activation de l'alarme
- 11  Démarrage de la recherche DAB et FM
- 12  Liste des stations DAB/FM
- 13 **NAVIGATION / OK/ VOLUME**  
Tourner le bouton pour parcourir le menu  
Appuyer sur le bouton pour confirmer la sélection  
Tourner le bouton pour régler le volume
- 14 Prise jack CC
- 15 Prise de sortie ligne de 3,5 mm
- 16 Prise casque de 3,5 mm
- 17 Prise USB-C (pour la mise à jour uniquement)
- 18 Antenne DAB/FM

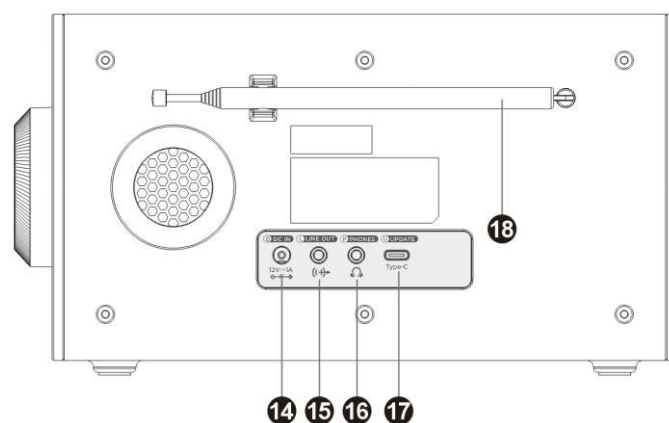
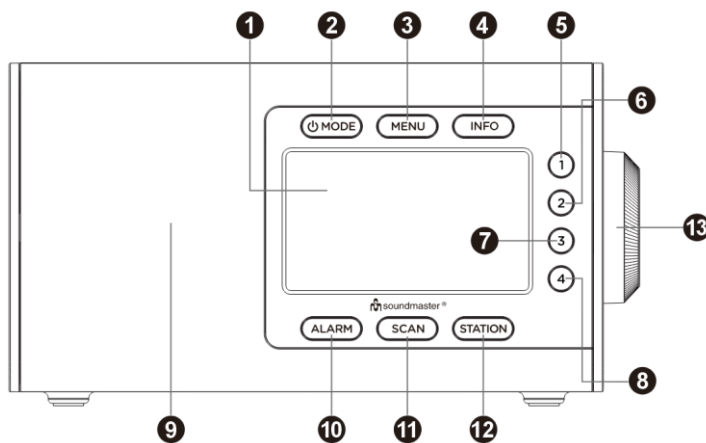

### CONTENU DE L'ENVOI

- Unité principale
- Manuel d'instructions
- Alimentation CA

## INSTALLATION

### ALIMENTATION

- Assurez-vous que la tension est la même que celle indiquée sur la plaque d'identification du bloc d'alimentation.
- Branchez le bloc d'alimentation CA fourni sur une prise d'alimentation installée en toute sécurité, et la fiche du cordon sur la prise d'entrée CC située à l'arrière de l'appareil.
- Déployez complètement l'antenne télescopique et réglez-la pour une meilleure réception DAB et FM.

**Pour le réglage initial après la première mise sous tension, vous pouvez sélectionner les options suivantes :**

- Sélectionner la langue souhaitée.
  - Afficher l'heure au format 12 ou 24 heures
  - Le style d'annonce de la station de radio et le diaporama de l'économiseur d'écran
- Chaque option peut être sélectionnée à tour de rôle et confirmée avec une pression du bouton « **NAVIGATION / OK / VOLUME** ».

Une fois le réglage terminé, la recherche DAB s'effectue pour trouver toutes les stations disponibles

- Pendant la recherche, l'écran affiche le nombre de stations trouvées.
- Une fois la recherche terminée, l'appareil joue la première station trouvée alphanumériquement.

## FONCTIONNEMENT DE BASE

### MISE EN MARCHÉ / ARRÊT

Appuyez sur la touche  pour allumer l'appareil.

Maintenez la touche  enfoncée pour éteindre l'appareil en mode veille.

### SÉLECTION DES MODES

Durant le mode lecture, appuyez à plusieurs reprises sur la touche  pour sélectionner les modes.

### RÉGLAGE DU VOLUME

Tournez le bouton « **NAVIGATION / OK / VOLUME** » pour régler le volume.

## DAB

Allumez et choisissez le mode DAB.

Appuyez sur la touche  pour ouvrir la liste des stations DAB, tournez le bouton « **NAVIGATION / OK / VOLUME** » pour effectuer la sélection, puis appuyez dessus pour confirmer la station souhaitée.

### **Remarque :**

- Si vous perdez la réception DAB+ à un moment donné, déplacez l'appareil ou ajustez l'antenne. Maintenez la touche  enfoncée pour démarrer une nouvelle recherche.
- Si la réception DAB est mauvaise, le son peut connaître des interruptions ou être coupé. Changez la position de la radio pour améliorer la réception.

### INFORMATIONS DE LA STATION DAB

Appuyez à plusieurs reprises sur la touche  pour parcourir les informations suivantes (le cas échéant) :

Type de programme (PTY) ⇒ Fréquence et nom de l'ensemble ⇒

Codec de débit ⇒ Segment d'étiquette dynamique (DLS)

Appuyez sur le bouton « **NAVIGATION / OK / VOLUME** » pour zoomer sur le diaporama DAB.

## FM

Allumez et choisissez le mode FM.

### MÉMORISATION AUTOMATIQUE DES STATIONS

Pour lancer la mémorisation automatique des stations, maintenez la touche  enfoncée. La radio enregistre automatiquement chaque station trouvée à la liste des stations FM.

Appuyez sur la touche  pour ouvrir la liste des stations FM, tournez le bouton « **NAVIGATION / OK / VOLUME** » pour effectuer la sélection, puis appuyez dessus pour confirmer la station souhaitée.

### SYNTONISATION MANUELLE/AUTOMATIQUE

Appuyez sur le bouton « **NAVIGATION / OK / VOLUME** » pour ouvrir le mode de syntonisation FM, tournez-le pour régler la fréquence de réception par pas de 50 kHz.

Lorsque vous appuyez sur la touche  en mode de syntonisation FM, la recherche FM démarre et s'arrête à la prochaine station disponible.

Appuyez sur le bouton « **NAVIGATION / OK / VOLUME** » pour revenir au réglage du volume.

### STATIONS DAB ET FM PRÉRÉGLÉES

Vous pouvez également mémoriser une station radio souhaitée directement sur les touches de présélection des stations « **1 – 4** ». Pour ce faire, sélectionnez la station radio souhaitée et appuyez longuement sur la touche de la station correspondante jusqu'à ce que « Préréglage # mémorisé ».

### RAPPEL DES STATIONS DAB ET FM PRÉRÉGLÉES

Pour rappeler une station radio présélectionnée enregistrée, appuyez sur le bouton correspondant de la station radio présélectionnée sur l'appareil.

## BLUETOOTH

1. Allumez l'appareil et sélectionnez le mode Bluetooth, l'écran affiche « Couplage ».
2. Le symbole Bluetooth sur l'écran LCD clignote lorsque l'appareil recherche un signal Bluetooth.
3. Lancez la recherche d'appareils sur votre appareil mobile et sélectionnez [DAB900] sur celui-ci.
4. Une fois l'appairage réussi, l'écran affiche « Connecté ».
5. Vous pouvez désormais diffuser sur votre appareil mobile.
6. Vous pouvez utiliser les touches de présélection pour contrôler les pistes.
 

<b>1</b> = Saut arrière	<b>2</b> = Lecture
<b>3</b> = Pause	<b>4</b> = Saut avant

**Remarque** : Lorsque l'appareil est en pause pendant 15 minutes, il passe automatiquement en mode veille.

## ÉCOUTEURS



Pendant le fonctionnement normal, insérez le câble des écouteurs (non fournis) dans la prise « PHONES » correspondant de l'appareil. Le son est à présent diffusé via vos écouteurs.

**Remarque :** Baissez le levier de volume lorsque vous écoutez avec un casque. Pour éviter des lésions auditives, n'écoutez pas à des niveaux sonores élevés pendant de longues périodes.

## SORTIE HAUT NIVEAU

Vous pouvez connecter l'appareil à un amplificateur externe ou à un appareil d'enregistrement (tel qu'un magnétophone à cassette) via le port de sortie ligne. Pour ce faire, connectez l'appareil à un câble de 3,5 mm.

## ALARM

1. Appuyez sur la touche , sélectionnez avec le bouton « **NAVIGATION / OK / VOLUME** » Alarme 1 ou 2 pour la régler et confirmez-la avec une pression du bouton « **NAVIGATION / OK / VOLUME** ».
 

(**REMARQUE :** chaque option peut être sélectionnée en tournant le bouton « **NAVIGATION / OK / VOLUME** » et confirmée avec une pression du bouton « **NAVIGATION / OK / VOLUME** », la radio passe ensuite à l'étape de réglage suivante)
2. Sélectionnez « **ON** » pour activer l'Alarme 1 ou 2
3. Réglez les heures et les minutes de l'alarme.
4. Sélectionnez la fréquence de l'alarme :
  - 1 fois par jour** tous les jours
  - 1 fois** réveillez-vous une fois à l'heure programmée de l'alarme
  - Lu - Ve** Du lundi au vendredi
  - Sa - Di** Dusamedi au dimanche
  - Sélection jour** des jours spécifiques du lundi au dimanche peuvent être sélectionnés
5. Source (DAB, FM, sonnerie)
6. Présélection 1-4 (uniquement lorsque DAB ou FM est sélectionné)
7. Volume (pendant l'alarme, le volume augmente jusqu'à la valeur réglée)
8. Durée (pas d'arrêt pendant jusqu'à 120 minutes par paliers de 5 minutes).

Même procédure de réglage que pour l'Alarme 2

### ACTIVER/DÉSACTIVER L'ALARME

Maintenez la touche  enfoncée pour activer/désactiver l'Alarme 1/2 selon le cycle suivant :

- Premièrement : ALARME 1 ACTIVÉE
- Deuxièmement : ALARME 1 ET 2 ACTIVÉES
- Troisièmement : ALARME 2 ACTIVÉE
- Quatrièmement : ALARM 1 ET 2 DÉSACTIVÉES

Lorsque l'alarme est activée, l'icône correspondante est visible sur l'écran.



### **RAPPEL D'ALARME**







Lorsque l'alarme retentit, appuyez sur le bouton « **NAVIGATION / OK / VOLUME** » pour suspendre temporairement l'alarme. Elle retentit à nouveau au bout de 5 minutes. Si vous appuyez à plusieurs reprises sur le bouton « **NAVIGATION / OK / VOLUME** » pour augmenter la durée entre chaque répétition d'alarme jusqu'à un maximum de 30 minutes.

### **DÉSACTIVER L'ALARME**

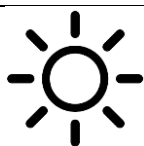
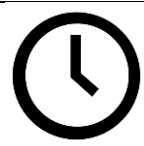
Lorsque l'alarme sonne, appuyez sur la touche  pour arrêter l'alarme.

## MENU SYSTÈME

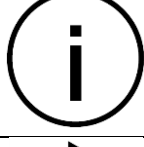
1. Appuyez sur la touche  pour accéder au menu.
2. Tournez le bouton « **NAVIGATION / OK / VOLUME** » pour parcourir le menu.
3. Appuyez sur le bouton « **NAVIGATION / OK / VOLUME** » pour confirmer l'option sélectionnée.
4. Appuyez à nouveau sur  pour quitter le niveau de menu.

ICÔNE	DESCRIPTION	OPTIONS DISPONIBLES
	Rétroéclairage de l'écran de veille	Réglage du rétroéclairage de 01 à 100 %. Lorsque le rétroéclairage est réglé sur une valeur élevée, un avertissement est émis concernant la consommation d'énergie en mode veille
	Indication de l'heure	Sélection de l'annonce de l'heure au format 12 ou 24 heures
	Affichage de l'écran	Choisissez entre le texte seul, le texte de l'image et l'image avec sous-titres. Lorsque l'option d'économiseur d'écran est activée, l'écran passe au diaporama DAB après la durée programmée.
	Langue	Choisir entre l'allemand, l'anglais, le français et l'italien
	Réglage de l'heure/de la date	Réglage manuel de l'heure/la date
	Version logiciel	Affichage de la version du logiciel
	Réinitialisation aux réglages d'usine	Régler l'appareil sur le réglage d'usine par défaut

La version actuelle du manuel d'instructions peut être téléchargée à l'adresse [www.soundmaster.de](http://www.soundmaster.de)

Modifications techniques et fautes d'impression réservées.

Copyright de Wörlein GmbH, 90556 Cadolzburg, [www.soundmaster.de](http://www.soundmaster.de)

Duplication uniquement avec l'autorisation de Woerlein GmbH

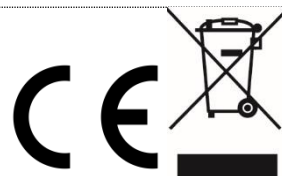

## MILIEUBESCHERMING



Gooi dit product niet weg bij het huishoudafval aan het einde van de levensduur ervan. Breng het product terug naar een inzamelingspunt voor hergebruik van elektrische en elektronische apparatuur. Dit wordt aangegeven door dit symbool op het product, in de gebruiksaanwijzing of op de verpakking.

De materialen zijn recyclebaar volgens hun etikettering. Door materialen te hergebruiken of andere vormen van recycling van oude apparaten en verpakkingen, levert u een belangrijke bijdrage aan de bescherming van ons milieu. Verwijder indien nodig de batterijen en persoonlijke gegevens voordat u deze gratis weggooit en vraag uw gemeente naar het verantwoordelijke afvalverwerkingspunt.

	<b>WAARSCHUWING</b> Risico voor een elektrische schok Niet openen!	
<b>Waarschuwing: Verwijder de behuizing (of achterzijde) niet, om het risico op elektrische schokken te verkleinen. Geen voor de gebruiker te onderhouden onderdelen binnenin het apparaat. Laat reparatie over aan gekwalificeerd onderhoudspersoneel.</b>		



Dit symbool wijst op de aanwezigheid van een gevaarlijke spanning binnenin de behuizing, die groot genoeg is om elektrische schokken te veroorzaken.



Dit symbool wijst de gebruiker op de aanwezigheid van belangrijke gebruiks- en onderhoudsinstructies voor het apparaat.

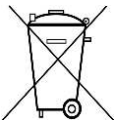

Gebruikte batterijen zijn gevaarlijk afval en mogen NIET weggegooid worden bij het huishoudelijk afval!!! Als consument bent u wettelijk verplicht alle batterijen terug te brengen voor milieuvriendelijk hergebruik - of de batterijen gevaarlijke stoffen\*) bevatten of niet.

U kunt batterijen gratis terugbrengen naar openbare inzamelingspunten in uw gemeente of bij winkels die de betreffende soort batterijen verkopen.

Alleen volledig lege batterijen.

\*) met de markering Cd = cadmium, Hg = kwik, Pb = lood

	Luister nooit langdurig op hoge volumenniveaus, om mogelijke gehoorbeschadiging te voorkomen.
--	---

- Gebruik het apparaat alleen binnenshuis in een droge omgeving.
- Bescherm het apparaat tegen vocht.
- Open het apparaat niet. **ELECTRISCHE SCHOKGEVAAR!** Laat opening en reparatie over aan gekwalificeerd onderhoudspersoneel.
- Sluit dit apparaat alleen aan op een goed geïnstalleerd en geaard stopcontact. Zorg ervoor dat de netspanning overeenkomt met het de specificaties op het etiket.
- Zorg ervoor dat het electriciteitssnoer droog blijft tijdens gebruik. Zorg ervoor dat het electriciteitssnoer niet afgeknepen of op een andere manier beschadigd wordt.

Veiligheids-, milieu- en instellingsaanwijzingen

- Beschadigde snoeren of stekkers moeten meteen vervangen worden door geautoriseerd onderhoudspersoneel.
- In geval van bliksem moet de stekker onmiddellijk uit het stopcontact getrokken worden.
- Wanneer kinderen het apparaat gebruiken, moeten de ouders toezicht houden.
- Reinig het apparaat alleen met een droge doek.
- Gebruik **GEEN SCHOONMAAKMIDDELEN** of **SCHUURSPONSJES!**
- Stel het apparaat niet bloot aan direct zonlicht of andere hittebronnen.
- Installeer het apparaat op een plaats met voldoende ventilatie, om oververhitting te voorkomen.
- Dek de ventilatieopeningen niet af!
- Installeer het apparaat op een veilige en vibratie-vrije plaats.
- Installeer het apparaat zo ver mogelijk uit de buurt van computers en magnetrons; anders kan de radio-ontvangst gestoord worden.
- Open de behuizing niet en probeer het apparaat niet te repareren. Dit is gevaarlijk en doet uw garantie vervallen. Reparaties mogen alleen uitgevoerd worden door geautoriseerd onderhoudspersoneel.
- Gebruik alleen kwik- en cadmium-vrije batterijen.
- Gebruikte batterijen zijn gevaarlijk afval en mogen NIET weggegooid worden bij het huishoudelijk afval!!! Breng de batterijen terug naar uw handelaar of naar inzamelingspunten in uw gemeente.
- Houd batterijen buiten bereik van kinderen. Kinderen kunnen batterijen per ongeluk inslikken. Raadpleeg onmiddellijk een dokter wanneer een kind een batterij ingeslikt heeft.
- Controleer uw batterijen regelmatig om batterijlekkage te voorkomen.
- De stekker of een koppelkabel wordt gebruikt als onderbrekingsapparaat. De onderbrekingsapparaten zullen gereed zijn voor gebruik.
- Zet geen open vuurbronnen, zoals brandende kaarsen, op het apparaat.
- Zet geen met vloeistof gevulde objecten, zoals vazen, op het apparaat.
- Dit apparaat is voor gebruik in omgevingen met een gematigd klimaat; niet geschikt in landen met een tropisch klimaat.

## PLAATS VAN BEDIENINGSELEMENTEN

- 1 LCD-scherm
- 2  **MODE** Aan/uit / Modusselectie
- 3  **MENU** Systeemmenu openen
- 4  **INFO** Geeft zendergegevens weer
- 5 **1** Favoriet 1 knop
- 6 **2** Favoriet 2 knop
- 7 **3** Favoriet 3 knop
- 8 **4** Favoriet 4 knop
- 9 Luidspreker
- 10  **ALARM** Alarminstelling & -activering
- 11  **SCAN** DAB & FM scan starten
- 12  **STATION** DAB/FM-zenderlijst
- 13 **NAVIGATION / OK / VOLUME**  
Draaien voor navigatie in het menu  
Indrukken om selectie te bevestigen  
Draaien voor volumeregeling
- 14 **GELIJKSPANNINGSAANSLUITING**
- 15 3,5 mm Line-outaansluiting
- 16 3,5 mm hoofdtelefoonaansluiting
- 17 USB-C-aansluiting (alleen voor updates)
- 18 DAB/FM-antenne

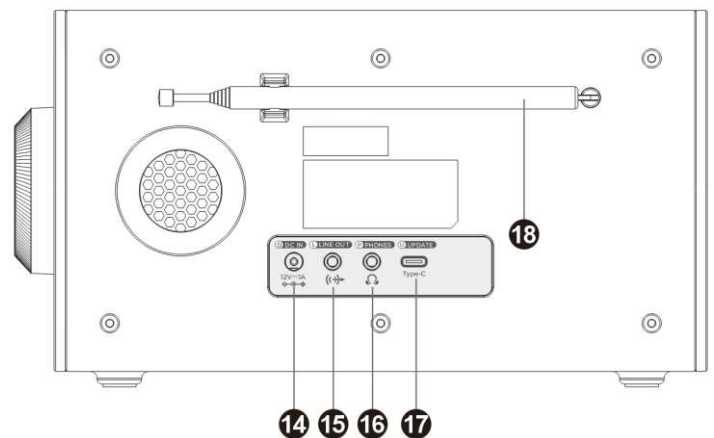
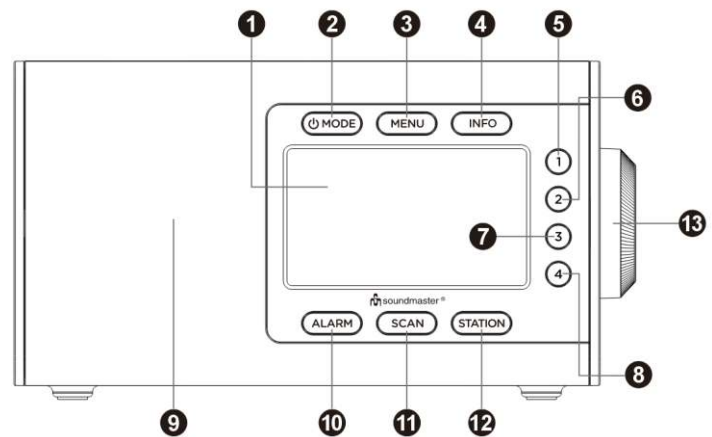

## INHOUD VAN LEVERING

- Hoofdeenheid
- Gebruiksaanwijzing
- AC-stroomvoorziening

## INSTALLATIE

### STROOMVOORZIENING

- Zorg dat de spanning gelijk is aan die aangegeven op het stroomvoorzieningsidentificatieplaatje.
- Sluit de meegeleverde AC-stroomvoorziening aan op een correct geïnstalleerd stopcontact en steek de stekker van de kabel in de DC-IN-aansluiting aan de achterkant van het apparaat.
- Schuif de telescopische antenne helemaal uit en stel deze in voor de beste DAB- en FM-ontvangst.

**Begininstellingen na de eerste keer inschakelen. U kunt u de volgende opties selecteren:**

- Selecteer de gewenste bedieningstaal
- Selecteer 12- of 24-uurs tijdsaanduidingen
- De radiozenderaankondigingsstijl en screensaver-diavoorstelling

U kunt elke optie beurtelings selecteren en bevestigen door op "**NAVIGATION / OK / VOLUME**" te drukken.

Nadat de instelling is voltooid, wordt de DAB-scan uitgevoerd en worden alle beschikbare zenders gezocht

- Tijdens het scannen toont het scherm het aantal gevonden stations.
- Nadat de scan is voltooid, zal het apparaat het eerste alfanumerieke gevonden station afspelen.

## ALGEMENE BEDIENING

### IN- / UITSCHAKELEN

Druk op  om het apparaat aan te zetten.

Houd  ingedrukt om het apparaat in stand-bymodus uit te schakelen.

### MODI SELECTEREN

Druk in afspeelmodus herhaaldelijk op de  om de modi te selecteren.

### VOLUMEREGELING

Draai aan "**NAVIGATION / OK / VOLUME**" om het volume aan te regelen.

## DAB

Schakel het apparaat in en selecteer de DAB-modus.

Druk op  om de DAB-zenderlijst te openen, draai aan "**NAVIGATION / OK / VOLUME**" om te kiezen en druk erop om de gewenste zender te bevestigen.

### **Opmerking:**

- Als er op een bepaald moment geen DAB+ ontvangst is, verplaats dan het apparaat of pas de antenne aan. Houd  ingedrukt om weer een volledige zenderscan te starten.
- Als de DAB-ontvangst slecht is, kunnen storingen optreden of kan het geluid gedempt worden.  
Verstel de positie om de ontvangst te verbeteren.

### DAB-ZENDERGEGEVENS

Druk herhaaldelijk op  om door de volgende gegevens te bladeren (indien beschikbaar).

Programmatype (PTY) ⇒ Ensemblenaam & Frequentie ⇒ Bitsnelheid-codec ⇒  
Dynamisch labelsegment (DLS)

Druk op "**NAVIGATION / OK / VOLUME**" voor zoom DAB-diavoorstelling.

## FM

Inschakelen en selecteer de FM-modus.

### **STATIONS AUTOMATISCH OPSLAAN**

Houd **SCAN** ingedrukt om het automatisch opslaan van zenders te starten.

De radio slaat automatisch elk gevonden station in de FM-zenderlijst.

Druk op **STATION** om de FM-zenderlijst te openen, draai aan "**NAVIGATION / OK / VOLUME**" om te selecteren en druk op om de gewenste zender te bevestigen.

### **HANDMATIG/AUTOMATISCH AFSTEMMEN**

Druk op "**NAVIGATION / OK / VOLUME**" om de FM-afstemmodus te openen, draai eraan om de ontvangstfrequentie aan te passen in stappen van 50kHz.

Wanneer u in de FM-afstemmodus op **SCAN** drukt, dan wordt de FM-zoekopdracht gestart en deze stopt het bij de volgende beschikbare zender.

Druk op "**NAVIGATION / OK / VOLUME**" om terug te keren naar de volumeregeling.

### **DAB- & FM-VOORKEURZENDERS**

U kunt de gewenste radiozenders ook direct opslaan onder voorkeurzenderknoppen "**1 – 4**". Selecteer hiertoe het gewenste radiostation en houd de corresponderende stationtoets ingedrukt totdat "Voorkeuze # opgeslagen" op display wordt weergegeven.

### **DAB- EN FM-VOORKEUZESTATIONS HERROEPEN**

Druk op het apparaat op de corresponderende voorkeurzenderknop om een opgeslagen voorkeurzender op te roepen.

## BLUETOOTH

1. Schakel het apparaat in en selecteer de Bluetooth-modus, op het scherm verschijnt "Koppelen".
2. Het Bluetooth-symbool op het LCD-scherm knippert terwijl het apparaat naar een Bluetooth-signaal zoekt.
3. Start de apparatenscan op uw mobiele apparaat en selecteer [DAB900] op uw mobiele apparaat.
4. Na succesvolle koppeling wordt op het scherm "Verbonden" weergegeven
5. U kunt nu streamen via uw mobiele apparaat.
6. U kunt de voorkeurzenderknoppen gebruiken voor nummerregeling.
 

<b>1</b> = Nummer achteruit	<b>2</b> = Afspelen
<b>3</b> = Pauze	<b>4</b> = Nummer vooruit

**Opmerking:** Wanneer het apparaat 15 minuten lang gepauzeerd blijft, schakelt deze automatisch op stand-by.

## HOOFDTELEFOON



Steek tijdens normaal gebruik een hoofdtelefoonkabel (niet inbegrepen) in de overeenkomstige 'HOOFDTELEFOON'-uitgang van het apparaat. U kunt het geluid nu via uw hoofdtelefoon horen.

**Opmerking:** Stel een lager volumeniveau in wanneer u de HOOFDTELEFOON-bediening gebruikt.

Luister nooit langdurig op hoge volumeniveaus, om mogelijke gehoorbeschadiging te voorkomen.

## LINE-OUT

U kunt dit apparaat aansluiten op een externe versterker of recorder (zoals een cassetterecorder) via de lijnuitgang. Sluit hiervoor het apparaat aan met een 3,5 mm kabel.

## WEKKER

- Druk op **ALARM**, selecteer met "**NAVIGATION / OK / VOLUME**" Wektijd 1 of 2 als instelling en bevestig met drukken op "**NAVIGATION / OK / VOLUME**".  
(**OPMERKING:** elke optie kan worden geselecteerd door aan "**NAVIGATION / OK / VOLUME**" te draaien en te bevestigen door op "**NAVIGATION / OK / VOLUME**" te drukken en naar de volgende instellingsstap te gaan)
- Selecteer "**AAN**" om Wektijd 1 of 2 in te schakelen
- Stel de wektijd in met de uren en minuten.
- Selecteer de wekfrequentie:
 

<b>Dagelijks</b>	elke dag
<b>Eenmaal</b>	één keer wakken op de ingestelde wektijd
<b>Ma – Vr</b>	Maandag tot en met vrijdag
<b>Za – Zo</b>	Zaterdag en zondag

**Dag selecteren** u kunt specifieke dagen van maandag tot zondag selecteren
- Bron (DAB; FM; Zoemer)
- Voorkeur 1-4 (alleen indien DAB of FM is geselecteerd)
- Volume (tijdens wakken neemt het volume toe tot de ingestelde waarde)
- Tijdsduur (niet uitschakelen tot 120 minuten in stappen van 5 minuten).

Zelfde instelroutine als voor Wektijd 2

## WEKKER INSCHAKELEN/UITSCHAKELEN

Houd **ALARM** om wektijd 1/2 in de volgende cycli in- / uit te schakelen:

Eerste: WEKTIJD 1 AAN

Tweede: WEKTIJD 1 & 2 AAN

Derde: WEKTIJD 2 AAN

Vierde: WEKTIJD 1 & 2 UIT

Wanneer de wektijd AAN is gezet, dan zal het bijbehorende pictogram op het display worden weergegeven.



## SLUIMERFUNCTIE



Druk, wanneer de wekker af gaat op "**NAVIGATION / OK / VOLUME**" om de wekker tijdelijk uit te schakelen. De wekker zal na 5 minuten weer afgaan. Als u herhaaldelijk op "**NAVIGATION / OK / VOLUME**" druk voor de sluimerfunctie, dan wordt de sluimertijd verlengd tot maximaal 30 minuten.

## HET ALARM UITSCHAKELEN

Druk als de wekker afgaat op  om de wekker uit te zetten.

## SYSTEEMMENU

1. Druk op  om het menu te openen.
2. Draai aan "**NAVIGATION / OK / VOLUME**" om door het menu te bladeren.
3. Druk op "**NAVIGATION / OK / VOLUME**" om de geselecteerde optie te bevestigen.
4. Druk nogmaals op  om het menuniveau te verlaten.

PICTOGRAM	BESCHRIJVING	BESCHIKBARE OPTIES
	Standby displayachtergrondverlichting	Achtergrondverlichting instellen van 01 - 100%. Bij een hoge waarde wordt er gewaarschuwd voor een hoger standby energieverbruik
	Tijdsaanduidingen	Selecteer tijdsaanduiding 12- of 24-uurs stijl
	Beeldschermweergave	Kies tussen alleen tekst, beeld tekst & beeld met ondertitels. Wanneer de screensaveroptie is ingeschakeld, dan zoomt het display na de ingestelde tijd in op DAB-diavoorstelling.
	Taal	Kies tussen Duits; Engels; Frans; Italiaans
	Datum/tijd instellen	Handmatige instelling van tijd / datum
	Softwareversie	De softwareversie weergeven
	Fabrieksinstellingen herstellen	Apparaat terugzetten naar fabrieksinstellingen

De huidige versie van de handleiding kunt u downloaden vanaf [www.soundmaster.de](http://www.soundmaster.de)

Technische veranderingen en drukfouten voorbehouden.

Auteursrecht van Woerlein GmbH, 90556 Cadolzburg, [www.soundmaster.de](http://www.soundmaster.de)

Dupliceren alleen met de toestemming van Woerlein GmbH

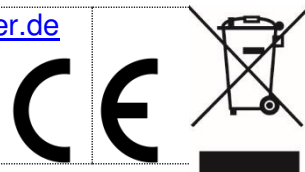



**PROTEZIONE AMBIENTALE**

Non smaltire il presente prodotto tra i normali rifiuti domestici al termine del suo ciclo di vita. Portarlo invece ad un centro specializzato nel riciclo di materiale elettrico e dispositivi elettronici. Quest'obbligo è indicato dal simbolo di riciclo presente sul prodotto, sul manuale di istruzioni o sulla confezione.

I materiali sono riciclabili secondo la loro etichettatura.

Riutilizzando materiali o altre forme di riciclaggio di vecchi dispositivi e imballaggi, dai un contributo importante alla protezione del nostro ambiente. Se necessario, rimuovere gratuitamente le batterie e i dati personali prima dello smaltimento e chiedere all'autorità locale informazioni sul punto di smaltimento responsabile.

	<b>ATTENZIONE</b>	
Rischio di scosse elettriche Non aprire il dispositivo!		
Cautela: Per ridurre il rischio di scosse elettriche, non rimuovere la copertura (o il retro). Il prodotto non contiene componenti riparabili. Affidare le riparazioni esclusivamente a personale qualificato.		



Tale simbolo indica la presenza all'interno dell'apparecchio di componenti che generano tensione elettrica a livelli pericolosi, capaci di produrre scosse elettriche.



Tale simbolo indica la presenza di importanti istruzioni di utilizzo e manutenzione del prodotto.



**Le batterie usate sono rifiuti pericolosi e NON devono essere smaltite assieme agli altri rifiuti domestici!** Infatti, ogni consumatore è **obbligato a norma di legge** a restituire **tutte le batterie** ai centri di riciclaggio ecosostenibile – indipendentemente dalla presenza nelle batterie di sostanze più o meno dannose\*). **Le batterie usate possono essere consegnate in maniera completamente gratuita ai centri di raccolta pubblica o al proprio rivenditore.**

**Riportare le batterie solo quando esse sono completamente scariche.**





\*) indicate dai simboli Cd = cadmio, Hg = mercurio, Pb = piombo

	Per evitare possibili danni all'udito, non ascoltare musica ad alto volume per un periodo di tempo prolungato.
---	--

- Se il cavo o la spina di alimentazione sono danneggiati in qualunque modo, farli sostituire immediatamente presso un centro di assistenza autorizzato.
- In caso di temporali, disconnettere immediatamente il dispositivo dalla rete elettrica.
- Il dispositivo può essere utilizzato dai bambini, solo sotto il controllo dei genitori.
- Per la pulizia dell'apparecchio, servirsi esclusivamente di un panno asciutto.
- **NON USARE DETERGENTI o PANNI ABRASIVI!**
- Installare il dispositivo in un ambiente dotato di sufficiente ventilazione, per evitare problemi di surriscaldamento.
- Non ostruire le aperture di ventilazione!
- La libera circolazione dell'aria potrebbe essere ostacolata, ostruendo le feritoie di ventilazione con oggetti, quali giornali, tovaglie o tende ecc.
- Tenere l'apparecchio lontano da schizzi o zampilli, evitando di appoggiare sopra di esso oggetti contenenti liquidi, ad esempio tazze.
- L'unità non deve essere esposta direttamente alla luce solare o altre fonti di calore, né conservata in ambienti eccessivamente freddi, umidi, polverosi o soggetti ad urti e vibrazioni.
- Non tentare di applicare cavi, spine o altri oggetti all'unità, né tentare di aprirla.
- Installare il dispositivo in una posizione sicura e non soggetta a vibrazioni.
- Non appoggiare sul dispositivo fonti di fiamme libere, ad esempio candele accese.
- Installare l'apparecchio lontano da computer o unità a microonde, che potrebbero causare interferenze alla ricezione radio.
- Non tentare di aprire o riparare l'unità. Tale operazione espone l'utente a rischio di lesioni e rende nulla la garanzia del prodotto. Per le riparazioni affidarsi esclusivamente a personale / centri di assistenza autorizzati.
- Le batterie non devono essere esposte direttamente a fonti di calore, quali luce solare, fiamme libere o simili.
- Le batterie usate sono rifiuti pericolosi e NON devono essere smaltite assieme agli altri rifiuti domestici!!! Portare invece le batterie vecchie al proprio rivenditore o in appositi centri di raccolta locali.
- Tenere le batterie fuori della portata dei bambini. I bambini potrebbero infatti correre il rischio di ingerirle. Consultare immediatamente un medico in caso di ingestione di batterie.
- Controllare regolarmente che le batterie del proprio apparecchio non abbiano perdite.
- L'apparato è concepito per l'uso in zone con climi temperati; non è adatto all'uso in paesi con climi tropicali.

- Usare il dispositivo esclusivamente al chiuso, in ambienti asciutti. Proteggere il dispositivo dall'umidità.
- Non aprire l'unità. **RISCHIO DI SCOSSE ELETTRICHE!** Affidare l'apertura dell'apparecchio e le riparazioni esclusivamente a personale qualificato.
- Collegare il presente dispositivo esclusivamente ad una presa a muro ben installata e dotata di messa a terra. Accertarsi che la tensione di alimentazione corrisponda a quella nominale riportata sulla targa del prodotto.
- Tenere il cavo di alimentazione lontano da fonti di umidità durante il funzionamento. Non ostruire o danneggiare il cavo di alimentazione in alcun modo.
- Avvisi per la disconnessione del dispositivo: La spina di alimentazione serve per la connessione del dispositivo alla rete elettrica, quindi tenerla sempre in posizione facilmente accessibile.

## POSIZIONE DEI COMANDI

- 1 Schermo LCD
- 2  Alimentazione / Selezione della modalità
- 3  Accesso al menu di sistema
- 4  Visualizzazione delle informazioni sulla stazione
- 5 **1** Pulsante Preferito 1
- 6 **2** Pulsante Preferito 2
- 7 **3** Pulsante Preferito 3
- 8 **4** Pulsante Preferito 4
- 9 Altoparlante
- 10  Impostazioni allarme e attivazione
- 11  Avvio scansione DAB e FM
- 12  Elenco stazioni DAB/FM
- 13 **NAVIGATION / OK/ VOLUME**  
Ruotare per spostarsi nel menu  
Premere per confermare la selezione  
Ruotare per la regolazione del volume
- 14 Jack CC
- 15 Jack Line Out da 3,5 mm
- 16 Ingresso cuffie da 3,5 mm
- 17 Jack USB-C (solo per l'aggiornamento)
- 18 Antenna DAB/FM

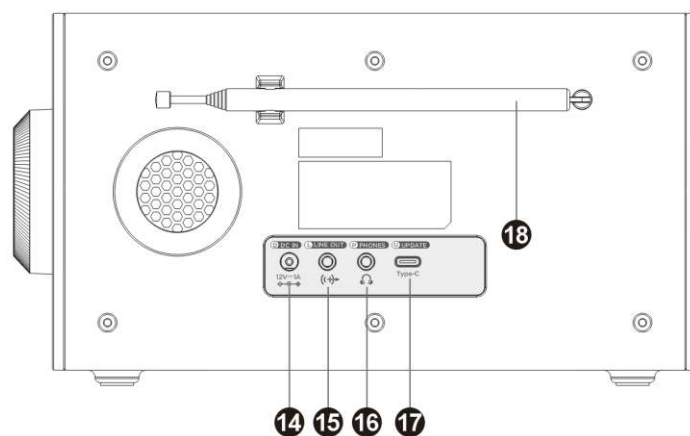
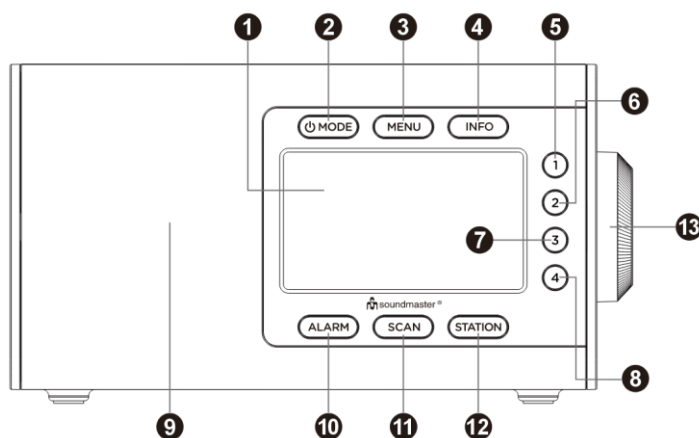

## CONTENUTO DELLA CONFEZIONE

- Unità principale
- Manuale di istruzioni
- Porta di alimentazione AC

## INSTALLAZIONE

### ALIMENTAZIONE

- Verificare che la tensione corrisponda a quella indicata sulla targhetta dei dati dell'alimentatore.
- Collegare il cavo dell'alimentatore CA a una presa di corrente adeguatamente installata, quindi, collegare l'altra estremità del cavo alla presa CC sul retro dell'unità.
- Estendere completamente l'antenna telescopica e regolare per la ricezione ottimale delle bande DAB e FM.

## Impostazioni iniziali. Dopo la prima accensione è possibile selezionare le seguenti opzioni:

- Selezionare la lingua desiderata
  - Scegliere il formato dell'ora tra 12 o 24 ore
  - Lo stile dell'annuncio della stazione radio e la visualizzazione del salvaschermo
- Ogni opzione si può selezionare a turno e confermare premendo "**NAVIGATION / OK / VOLUME**".

Conclusa la configurazione verrà eseguita la scansione della banda DAB e la ricerca di tutte le stazioni disponibili

- Durante la scansione il display mostra il numero delle stazioni trovate.
- Conclusa la scansione, l'unità selezionerà la prima stazione radio trovata procedendo per ordine alfanumerico.

## FUNZIONAMENTO DI BASE

### ACCENSIONE/SPEGNIMENTO

Premere  per accendere l'unità.

Tenere premuto  per portare l'unità in modalità standby.

### SELEZIONE DELLE MODALITÀ

Durante la riproduzione, premere  ripetutamente per selezionare la modalità.

### REGOLAZIONE DEL VOLUME

Ruotare "**NAVIGATION / OK / VOLUME**" per regolare il volume.

## DAB

Accendere l'unità e selezionare la modalità DAB.

Premere  per accedere all'elenco delle stazioni DAB, ruotare "**NAVIGATION / OK / VOLUME**" per selezionare, quindi premere per confermare la stazione desiderata.

### Nota:

- Se il sistema non riceve alcuna trasmissione DAB+, modificare la posizione dell'unità o regolare l'antenna. Tenere premuto  per avviare la scansione delle stazioni.
- Se la ricezione DAB è scarsa, potrebbero verificarsi delle interruzioni audio oppure il silenziamento totale della trasmissione.  
Spostare l'unità per migliorare la ricezione del segnale.

### Informazioni sulle stazioni DAB

Premere ripetutamente  per scorrere tra le seguenti informazioni (se disponibili).

Tipo di programma (PTY) ⇒ Nome gruppo e frequenza ⇒ Frequenza in bit e codec ⇒  
Segmento etichetta dinamico (DLS)  
Premere "**NAVIGATION / OK / VOLUME**" per eseguire lo zoom sulla presentazione DAB.

## FM

Accendere l'unità e scegliere la modalità FM.

### MEMORIZZAZIONE AUTOMATICA DELLE STAZIONI

Per avviare la memorizzazione automatica delle stazioni, tenere premuto **SCAN**.  
La radio salva automaticamente tutte le stazioni trovate nell'elenco delle stazioni FM.

Premere **STATION** per accedere all'elenco delle stazioni FM, ruotare "**NAVIGATION / OK / VOLUME**" per selezionare, quindi premere per confermare la stazione desiderata.

### SINTONIZZAZIONE MANUALE/AUTOMATICA

Premere "**NAVIGATION / OK / VOLUME**" per accedere alla modalità di sintonizzazione FM, ruotare per regolare la frequenza di ricezione a intervalli di 50 kHz.

Quando si preme **SCAN** in modalità di sintonizzazione FM, inizia la ricerca FM; si interrompe alla stazione disponibile successiva.

Premere "**NAVIGATION / OK / VOLUME**" per tornare alla regolazione del volume.

### STAZIONI DAB E FM PREIMPOSTATE

È anche possibile salvare le stazioni radio desiderate premendo direttamente i pulsanti delle stazioni preimpostate "1-4". A tal scopo, selezionare la stazione radio desiderata e tenere premuto il corrispondente pulsante di preselezione fino a quando non comparirà sul display "Salvato in preselezione#".

### RICHIAMO DELLE STAZIONI DAB E FM IN PRESELEZIONE

Per richiamare una stazione preimpostata, premere il pulsante sul dispositivo corrispondente.

## BLUETOOTH

1. Accendere l'unità e selezionare la modalità Bluetooth; il display visualizza l'indicazione "Abbinamento".
2. Il simbolo del Bluetooth LCD lampeggia sul display mentre il dispositivo cerca un segnale Bluetooth.
3. Avviare la scansione dei dispositivi sul dispositivo mobile e selezionare [DAB900] sul dispositivo mobile.
4. Una volta eseguito l'abbinamento, viene visualizzata l'indicazione "Connesso".
5. Ora è possibile trasmettere in streaming sul dispositivo mobile.
6. Si possono usare i pulsanti delle preimpostazioni per il controllo delle tracce.

<b>1</b> = Salta all'indietro	<b>2</b> = Riproduci
<b>3</b> = Pausa	<b>4</b> = Salta in avanti

**Nota:** quando l'unità resta in pausa per più di 15 minuti, entra automaticamente in modalità standby.

## CUFFIE



Durante il normale funzionamento, inserire il cavo audio (non in dotazione) nella presa "PHONES" dell'unità. In tal modo sarà possibile ascoltare l'audio tramite le cuffie.

**Nota:** regolare il volume a un livello basso durante l'uso delle cuffie.

Per evitare possibili danni all'udito, non ascoltare musica ad alto volume per un periodo di tempo prolungato.

## USCITA DI LINEA

È possibile connettere l'unità ad un amplificatore esterno o a un registratore (ad esempio un registratore a cassette) tramite l'uscita di linea. Per farlo, collegare al dispositivo un cavo da 3,5 mm.

## SVEGLIA

1. Premere **ALARM**, selezionare con "**NAVIGATION / OK / VOLUME**" la sveglia 1 o 2 da impostare e confermare premendo "**NAVIGATION / OK / VOLUME**".  
(**NOTA:** ogni opzione si può selezionare ruotando "**NAVIGATION / OK / VOLUME**" e confermare premendo "**NAVIGATION / OK / VOLUME**", per passare all'impostazione successiva)
2. Selezionare "**ON**" per abilitare la sveglia 1 o 2
3. Impostare l'ora della sveglia con le ore e i minuti.
4. Selezionare la frequenza della sveglia:
 

<b>Ogni giorno</b>	Tutti i giorni
<b>Una volta</b>	La sveglia suonerà una volta all'ora impostata
<b>Lu - Ve</b>	Da lunedì a venerdì
<b>Sa - Do</b>	Sabato e domenica
<b>Seleziona giorno</b>	Si possono selezionare giorni specifici dal lunedì alla domenica
5. Sorgente (DAB; FM; Cicalino)
6. Preimpostazioni 1-4 (solo se è selezionata l'opzione DAB o FM)
7. Volume (quando la sveglia è attiva, il volume aumenta fino al valore impostato)
8. Durata (esclusione dell'arresto per un tempo massimo di 120 minuti, in intervalli di 5 minuti).

Stessa procedura di impostazione della sveglia 2

## ABILITAZIONE / DISABILITAZIONE DELLA SVEGLIA

Tenere premuto **ALARM** per abilitare / disabilitare le sveglie 1 o 2 attraverso i seguenti cicli:

- Primo: SVEGLIA 1 ATTIVA  
 Secondo: SVEGLIA 1 E 2 ATTIVE  
 Terzo: SVEGLIA 2 ATTIVA  
 Quarto: SVEGLIA 1 E 2 SPENTE

Quando le impostazioni della sveglia sono attive (ON), l'icona corrispondente è visibile sul display.



## **FUNZIONE SNOOZE**







Quando suona la sveglia, premere il pulsante "**NAVIGATION / OK / VOLUME**" per sospenderla temporaneamente. La sveglia suonerà di nuovo dopo 5 minuti. Premendo ripetutamente "**NAVIGATION / OK / VOLUME**" nella fase di sospensione, il tempo viene prolungato fino a un massimo di 30 minuti.

## **SPEGNIMENTO DELLA SVEGLIA**

Quando la sveglia suona, premere  per spegnerla.

## **MENU DEL SISTEMA**

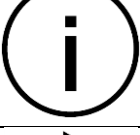
1. Premere  per accedere al menu.
2. Ruotare "**NAVIGATION / OK / VOLUME**" per scorrere tra i menu.
3. Premere "**NAVIGATION / OK / VOLUME**" per confermare l'opzione selezionata.
4. Premere nuovamente  per uscire dal livello di menu.

ICONA	DESCRIZIONE	OPZIONI DISPONIBILI
	Retroilluminazione del display in standby	Configurare la retroilluminazione nell'intervallo 01-100%. Se si imposta un valore alto verrà visualizzato un avviso relativo al maggiore consumo energetico in standby
	Indicazione dell'ora	Consente di selezionare il formato dell'ora, a 12 o 24 ore
	Visualizzazione sullo schermo	Consente di selezionare tra solo testo, testo immagine e immagine con sottotitoli. Quando il salvaschermo è abilitato, viene eseguito lo zoom sulla presentazione DAB al termine del tempo impostato.
	Lingua	È possibile scegliere tra tedesco, inglese, francese e italiano
	Impostazione ora/data	Impostazione manuale dell'ora/data
	Versione software	Mostra la versione del software
	Ripristino impostazioni di fabbrica	Consente di riportare l'unità alle impostazioni predefinite

La versione attuale del manuale può essere scaricata all'indirizzo [www.soundmaster.de](http://www.soundmaster.de)

Ci riserviamo eventuali errori di stampa e modifiche tecniche.

Copyright di Woerlein GmbH, 90556 Cadolzburg, [www.soundmaster.de](http://www.soundmaster.de)

Riproduzione possibile solo con il permesso di Woerlein GmbH



## OCHRANA ŽIVOTNÍHO PROSTŘEDÍ



Nelikvidujte tento výrobek na konci jeho životního cyklu spolu s běžným domovním odpadem. Odevzdejte jej ve sběrném dvoře pro recyklaci elektrických a elektronických zařízení. Tento význam má symbol na výrobku, návodu k použití nebo na balení.

Materiály jsou recyklovatelné podle jejich označení. Opětovným použitím materiálů nebo jinými formami recyklace starých zařízení a obalů významně přispíváte k ochraně našeho životního prostředí. V případě potřeby před bezplatnou likvidací vyjměte baterie a osobní údaje a zeptejte se místních úřadů na odpovědné místo pro likvidaci..

	<b>VAROVÁNÍ</b>	
Nebezpečí úrazu elektrickým proudem. Neotevírejte!		
Upozornění: Nesnímejte kryt (ani zadní část), abyste snížili nebezpečí úrazu elektrickým proudem. Uvnitř nejsou žádné díly, které by mohl uživatel opravit sám. Opravy svěťte kvalifikovaným servisním pracovníkům.		



Tento symbol značí přítomnost nebezpečného napětí uvnitř krytu, které je dostatečně vysoké, aby představovalo nebezpečí úrazu elektrickým proudem.



Tento symbol značí, že k zařízení jsou k dispozici pokyny k obsluze a údržbě.



**Použité baterie představují nebezpečný odpad a NESMÍ být likvidovány spolu s domovním odpadem!** Jako spotřebitelé jste z právního hlediska povinni odevzdat **všechny baterie** k zajištění ekologicky šetrné recyklace – bez ohledu na to, zda baterie obsahují škodlivé látky či nikoli\*.

Odevzdejte baterie zdarma v místním veřejném sběrném dvoře nebo v obchodech, které příslušný druh baterií prodávají.

Odevzdávejte pouze zcela vybité baterie.







\* Označení Cd = kadmium, Hg = rtuť, Pb = olovo



Neposlouchejte po delší dobu s vysokou hlasitostí, abyste zabránili možnému poškození sluchu.

- Dochází-li k bleskům, zařízení ihned odpojte od síťového napájení.
- Děti by měly zařízení používat pod dohledem rodičů.
- Zařízení čistěte pouze suchým hadříkem.
- **NEPOUŽÍVEJTE ČISTICÍ PROSTŘEDKY ani ABRAZIVNÍ TKANINY!**
- Zařízení umístěte na místo s dostatečnou ventilací, aby nedocházelo k přehřívání.
- Nezakrývejte ventilační otvory!
- Ventilační otvory by neměly být zablokovány předměty, jako jsou noviny, ubrusy, záclony apod.
- Zařízení by nemělo být vystaveno kapající ani stříkající vodě a neměly by se na něj pokládat předměty s tekutinami, jako jsou vázy.
- Zařízení by nemělo být vystaveno přímému slunečnímu záření, příliš vysokým ani příliš nízkým teplotám, vlhkosti, vibracím ani by nemělo být umístěno v prašném prostředí.
- Do ventilačních otvorů ani jiných otvorů zařízení se nikdy nepokoušejte vložit dráty, špendlíky ani jiné předměty.
- Umístěte zařízení na bezpečné místo bez vibrací.
- Na zařízení by se neměly pokládat zdroje otevřeného ohně jako například hořící svíčky.
- Umístěte zařízení co nejdále od počítačů a mikrovlnných trub. V opačném případě by mohlo docházet k rušení příjmu rádiového signálu.
- Neotevírejte ani neopravujte kryt. Není to bezpečné a došlo by k porušení platnosti záruky. Opravy smí provádět pouze autorizované servisní/zákaznické středisko.
- Používejte pouze baterie neobsahující rtuť ani kadmium.
- Baterii by neměly být vystaveny působení nadměrného tepla, jako je sluneční záření, oheň apod.
- Použité baterie představují nebezpečný odpad a NESMÍ být likvidovány spolu s domovním odpadem!!! Vraťte baterie svému prodejci nebo je odevzdejte v místním sběrném dvoře.
- Udržujte baterie mimo dosah dětí. Děti by mohly baterie spolknout. Pokud došlo ke spolknutí baterie, okamžitě vyhledejte lékařskou pomoc.
- Baterie pravidelně kontrolujte, zda nedochází k úniku kapalin.
- Toto zařízení je určeno k používání v mírném klimatu. Není vhodné pro používání v zemích s tropickým klimatem.
- Používejte zařízení pouze v suchém vnitřním prostředí.
- Chraňte zařízení před vlhkostí.
- Zařízení neotevírejte. **NEBEZPEČÍ ÚRAZU ELEKTRICKÝM PROUDEM!** Otevření a opravy svěťte kvalifikovaným servisním pracovníkům.
- Zařízení připojujte pouze ke správně namontované a uzemněné nástěnné zásuvce. Zkontrolujte, zda napětí odpovídá technickým údajům uvedeným na typovém štítku.
- Zajistěte, aby síťový kabel zůstal během provozu suchý. Síťový kabel nepřiskřípněte ani jiným způsobem nepoškozujte.
- Varování pro odpojování zařízení: Síťová zástrčka se používá jako připojení, měla by proto zůstat vždy přístupná.
- Poškozený síťový kabel nebo zástrčku je nutné nechat ihned vyměnit v autorizovaném servisním středisku.

## UMÍSTĚNÍ OVLÁDACÍCH PRVKŮ

- 1 Displej LCD
- 2  Zapnutí/vypnutí / volba režimu
- 3  Otevření systémové nabídky
- 4  zobrazí informace o stanici
- 5 **1** Tlačítko Oblíbené 1
- 6 **2** Tlačítko Oblíbené 2
- 7 **3** Tlačítko Oblíbené 3
- 8 **4** Tlačítko Oblíbené 4
- 9 Reproduktor
- 10  Nastavení a aktivace budíku
- 11  Spuštění vyhledávání DAB a FM
- 12  Seznam stanic DAB/FM
- 13 **NAVIGATION / OK/ VOLUME**  
Otočte pro navigaci v nabídce  
Stiskněte pro potvrzení výběru  
Otočte pro nastavení hlasitosti
- 14 Napájecí zdířka
- 15 Konektor linkového výstupu, 3,5 mm
- 16 Konektor sluchátek, 3,5 mm
- 17 Konektor USB-C (pouze pro aktualizaci)
- 18 Anténa DAB/FM

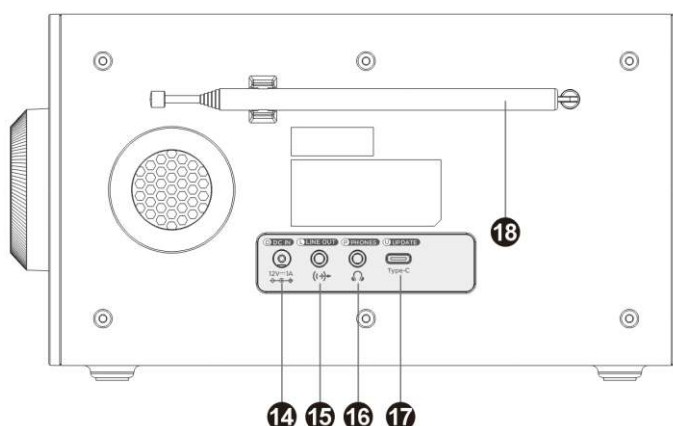
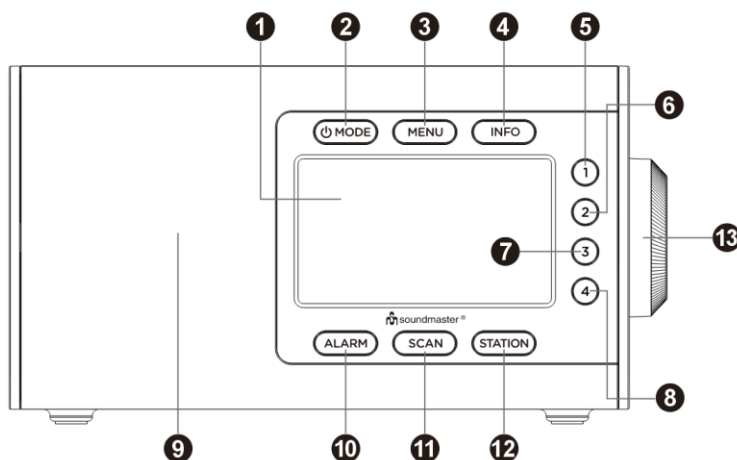

## OBSAH DODÁVKY

- Hlavní jednotka
- Návod k obsluze
- Střídavý napájecí zdroj

## INSTALACE

### NAPÁJENÍ

- Zkontrolujte, zda je síťové napětí stejné, jako je uvedeno na identifikačním štítku napájecího zdroje.
- Dodaný střídavý napájecí zdroj připojte k řádně nainstalované bezpečnostní elektrické zásuvce a připojte konektor kabelu do konektoru vstupu napájení stejnosměrným proudem DC IN na zadní straně zařízení.
- Zcela vytáhněte teleskopickou anténu a nastavte ji pro nejlepší příjem DAB a FM.

### Počáteční nastavení po prvním zapnutí můžete vybrat níže uvedené možnosti:

- Vybrat požadovaný jazyk použití
  - Zvolit 12hodinový nebo 24hodinový formát času
  - Styl hlášení rozhlasové stanice a prezentace spořiče obrazovky
- Každou z možností lze vybrat postupně a potvrdit stisknutím knoflíku „**NAVIGATION / OK / VOLUME**“.

Po dokončení nastavení se provede vyhledávání DAB a vyhledání všech dostupných stanic.

- Během vyhledávání se na displeji zobrazuje počet nalezených stanic.
- Po skončení vyhledávání začne zařízení přehrávat první alfanumerickou stanici v pořadí.

## ZÁKLADNÍ OVLÁDÁNÍ

### ZAPNUTÍ/VYPNUTÍ

Stisknutím tlačítka  zapnete zařízení.

Stisknutím a podržením tlačítka  vypnete zařízení v pohotovostním režimu.

### VÝBĚR REŽIMU

V režimu přehrávání lze opakovaným stisknutím tlačítka  přepínat mezi režimy.

### NASTAVENÍ HLASITOSTI

Hlasitost nastavíte otáčením knoflíku „**NAVIGATION / OK / VOLUME**“.

## Funkce DAB

Zapnete přístroj a vyberte režim DAB.

Stisknutím  otevřete seznam stanic DAB, otáčením knoflíku „**NAVIGATION / OK / VOLUME**“ vyberte a stisknutím potvrďte požadovanou stanici.

### **Poznámka:**

- Pokud nikdy nedojde k žádnému příjmu signálu DAB+, změňte polohu zařízení nebo upravte anténu. Stisknutím tlačítka  a jeho podržením spustíte znovu úplné vyhledávání stanic.
- Pokud je příjem signálu DAB slabý, může docházet k výpadkům nebo bude zvuk ztlumený. Změňte umístění zařízení a zlepšete tak příjem signálu.

### INFORMACE O STANICI DAB

Opakovaným stiskem tlačítka  můžete cyklicky procházet následující údaje (jsou-li k dispozici).

Typ programu (PTY) ⇒ Název souboru a frekvence ⇒ Kodek bitové přenosové rychlosti ⇒ Segment dynamické značky (Dynamic Label Segment, DLS)  
Stisknutím knoflíku „**NAVIGATION / OK / VOLUME**“ přejdete na prezentaci DAB.

## FM

Zapněte přístroj a vyberte režim FM.

### AUTOMATICKÉ UKLÁDÁNÍ STANIC

Pro spuštění automatického ukládání stanic stiskněte a podržte tlačítko . Rádio automaticky uloží každou nalezenou stanicí do seznamu stanic FM.

Stisknutím tlačítka  otevřete seznam stanic FM, otáčením knoflíku „**NAVIGATION / OK / VOLUME**“ vyberte, stisknutím potvrďte požadovanou stanicí.

### MANUÁLNÍ/AUTOMATICKÉ LADĚNÍ

Stisknutím knoflíku „**NAVIGATION / OK / VOLUME**“ otevřete režim ladění FM, otáčením nastavíte frekvenci příjmu v krocích po 50 kHz.

Po stisknutí  v režimu ladění FM se spustí vyhledávání FM a zastaví se na další dostupné stanici.

Stisknutím knoflíku „**NAVIGATION / OK / VOLUME**“ se vrátíte zpět na nastavení hlasitosti.

### PŘEDNASTAVENÉ STANICE DAB A FM

Požadovanou rozhlasovou stanicí lze přiřadit také přímo tlačítkům předvolených stanic „**1–4**“. Chcete-li to provést, vyberte požadovanou rozhlasovou stanicí stiskněte a podržte stisknuté příslušné tlačítko stanice, dokud se na displeji nezobrazí hlášení „Předvolba č. # uložena“.

### VYVOLÁNÍ PŘEDNASTAVENÝCH STANIC DAB A FM

Chcete-li vyvolat uloženou předvolbu stanice, stiskněte na zařízení tlačítko příslušné předvolby stanice.

## BLUETOOTH

1. Zapněte zařízení a vyberte režim Bluetooth, na displeji se zobrazí „párování“.
2. Symbol Bluetooth na LCD displeji bliká, zatímco zařízení vyhledává signál Bluetooth.
3. Spusťte vyhledávání zařízení na mobilním zařízení a vyberte na mobilním zařízení položku [DAB900].
4. Po úspěšném párování se na displeji zobrazí „Připojeno“.
5. Nyní můžete vysílat přes mobilní zařízení.
6. K ovládání sledování můžete použít tlačítka předvoleb.
 

<b>1</b> = Přeskočit vzad	<b>2</b> = Přehrát
<b>3</b> = Pozastavit	<b>4</b> = Přeskočit vpřed

**Poznámka:** Když je jednotka 15 minut pozastavena, automaticky se přepne do pohotovostního režimu.

## SLUCHÁTKA



Při běžném provozu zasuňte kabel sluchátek (nejsou součástí dodávky) do odpovídající zásuvky „PHONES“ zařízení. Nyní můžete poslouchat zvuk vyvedený do sluchátek.

**Poznámka:** Během provozu sluchátek nastavte nižší hlasitost.

Aby nedošlo k možnému poškození sluchu, nepoužívejte sluchátka pro přehrávání velmi hlasité hudby po delší dobu.

## LINKOVÝ VÝSTUP

Přístroj můžete připojit k externímu zesilovači nebo přehrávači (např. magnetofonu) prostřednictvím konektoru linkového výstupu. Za tímto účelem připojte zařízení pomocí 3,5 mm kabelu.

## BUDÍK

1. Stiskněte **ALARM**, vyberte pomocí knoflíku „**NAVIGATION / OK / VOLUME**“ Budík 1 nebo 2 pro nastavení a potvrďte stisknutím knoflíku „**NAVIGATION / OK / VOLUME**“.  
(**POZNÁMKA:** každou možnost lze vybrat otočením knoflíku „**NAVIGATION / OK / VOLUME**“ a potvrdit stisknutím knoflíku „**NAVIGATION / OK / VOLUME**“ a přejít na další krok nastavení)
2. Zvolte možnost „**ZAPNOUT**“ pro aktivaci Budíku 1 nebo 2
3. Nastavte čas budíku pomocí hodin a minut.
4. Vyberte frekvenci budíku:
 

<b>Každodenně</b>	každý den
<b>Jednou</b>	probudit jednou v nastavený čas buzení
<b>Po – Pá</b>	Pondělí až pátek
<b>So – Ne</b>	Sobota a neděle
<b>Zvolte Dny</b>	lze vybrat konkrétní dny od pondělí do neděle
5. Zdroj (DAB; FM; bzučák)
6. Předvolba 1–4 (pouze při výběru DAB nebo FM)
7. Hlasitost (během budíku se hlasitost zvyšuje na nastavenou hodnotu)
8. Doba trvání (bez vypnutí až 120 minut v krocích po 5 minutách).

Stejný postup nastavení jako u Budíku 2

### ZAPNUTÍ/VYPNUTÍ BUDÍKU

Stisknutím a podržením **ALARM** zapnete / vypnete Budík 1/2 v následujících cyklech:

První: BUDÍK 1 ZAP

Druhý: BUDÍK 1 a 2 ZAP

Třetí: BUDÍK 2 ZAP

Čtvrtý: BUDÍK 1 a 2 VYP

Po aktivaci Budíku se na displeji zobrazí jeho ikona.



## OPAKOVANÉ BUZENÍ







Stisknutím knoflíku „**NAVIGATION / OK / VOLUME**“ dočasně pozastavíte zvuk budíku. Budík se znovu ozve po 5 minutách. Při opakovaném stisknutí knoflíku „**NAVIGATION / OK / VOLUME**“ se doba odložení budíku prodlouží až na max. 30 minut.

## VYPNUTÍ BUDÍKU

Při zvuku budíku stisknutím  vypnete zvuk budíku.

## SYSTEMOVÁ NABÍDKA

1. Stisknutím  otevřete nabídku.
2. Otáčením knoflíku „**NAVIGATION / OK / VOLUME**“ přepínejte mezi nabídkami
3. Stisknutím knoflíku „**NAVIGATION / OK / VOLUME**“ potvrďte vybranou možnost
4. Opětovným stisknutím tlačítka  opustíte úroveň nabídky

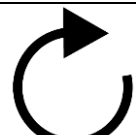
IKON	POPIS	DOSTUPNÉ MOŽNOSTI
	Podsvícení displeje v pohotovostním režimu	Nastavení podsvícení v rozsahu 01–100 % Při nastavení vysoké hodnoty se zobrazí upozornění na vyšší spotřebu energie v pohotovostním režimu.
	Indikace času	Zvolte 12hodinový nebo 24hodinový formát oznamování času
	Zobrazení na obrazovce	Zvolte mezi pouze textem, obrazovým textem a obrazem s titulky. Když je zapnuta možnost spořiče obrazovky, displej po uplynutí nastaveného času přejde na prezentaci DAB.
	Jazyk	Vyberte mezi němčinou; angličtinou; francouzštinou; italštinou
	Nastavení času/data	Manuální nastavení času/data
	Verze softwaru	Zobrazí verzi softwaru
	Obnovení továrního nastavení	Nastavení zařízení na výchozí tovární nastavení

Aktuální verzi návodu lze stáhnout z webu [www.soundmaster.de](http://www.soundmaster.de)

Technické změny a chyby tisku jsou vyhrazeny.

Autorská práva jsou ve vlastnictví společnosti Woerlein GmbH, 90556

Cadolzburg, [www.soundmaster.de](http://www.soundmaster.de)

Kopírování pouze se souhlasem společnosti Woerlein GmbH

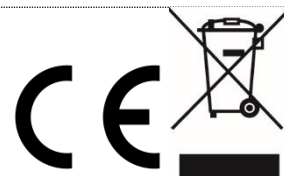

## OCHRANA ŽIVOTNÉHO PROSTREDIA



Na konci životnosti výrobok nelikvidujte s bežným komunálnym odpadom. Odovzdajte ho na zberné miesto na recyklovanie elektrických a elektronických zariadení. Je to označené symbolom na výrobku, v používateľskej príručke a na obale.

Materiály sú recyklovateľné podľa ich označenia. Opätovným používaním materiálov alebo inými formami recyklácie starých zariadení a obalov významne prispievate k ochrane nášho životného prostredia. V prípade potreby vyberte batérie a osobné údaje pred bezplatnou likvidáciou a informujte sa na miestnom úrade o zodpovednom mieste likvidácie.



### UPOZORNENIE

Nebezpečenstvo zásahu elektrickým prúdom Neotvárať!



Výstraha: Aby sa znížilo nebezpečenstvo zásahu elektrickým prúdom, neodstraňujte kryt (ani zadnú časť). Vo vnútri sa nenachádzajú žiadne diely, ktorých údržbu by mohol vykonávať používateľ. Vykonávanie údržby prenechajte kvalifikovaným servisným pracovníkom.



Tento symbol označuje prítomnosť nebezpečného napätia pod krytom, ktoré je dostatočne vysoké na spôsobenie zásahu elektrickým prúdom.



Tento symbol označuje prítomnosť dôležitých pokynov k prevádzke a údržbe zariadenia.

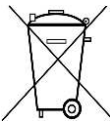

**Použité batérie predstavujú nebezpečný odpad a NESMÚ sa likvidovať s komunálnym odpadom!**

Ako zákazník máte **zákonnú povinnosť** odovzdať **všetky batérie** na ekologické recyklovanie – bez

ohľadu na to, či obsahujú alebo neobsahujú škodlivé látky\*). **Batérie bezplatne odovzdajte na verejné zberné miesta vo vašom okolí alebo v obchodoch, v ktorých sa predávajú batérie príslušného druhu.**

**Odovzdávajú len úplne vybité batérie.**

\*) označenie Cd = kadmium, Hg = ortuť, Pb = olovo









Aby ste predišli poškodeniu sluchu, nepočúvajte dlho pri vysokej hlasitosti.

- Zariadenie používajte len v suchých vnútorných priestoroch.
- Chráňte zariadenie pred vlhkosťou.
- Neotvárajte zariadenie. **NEBEZPEČENSTVO ZÁSAHU ELEKTRICKÝM PRÚDOM!** Otváranie a servis zariadenia prenechajte kvalifikovaným pracovníkom.
- Zariadenie zapájajte len do správne nainštalovanej a uzemnenej zásuvky. Ubezpečte sa, že sieťové napätie zodpovedá špecifikáciám uvedeným na typovom štítku.
- Zabezpečte, aby napájací kábel bol počas prevádzky suchý. Zabráňte privretiu alebo akémukoľvek poškodeniu napájacieho kábla.
- Upozornenie pri odpájaní zariadenia: Napájacia zástrčka slúži ako pripojenie, preto musí vždy umožňovať manipuláciu.
- Napájacia zástrčka slúži ako odpájacie zariadenie, s ktorým sa musí vždy dať manipulovať.

## Bezpečnostné, environmentálne a inštalačné pokyny

- Poškodený napájací kábel alebo zástrčku musí autorizované servisné centrum okamžite vymeniť.
- V prípade výskytu bleskov zariadenie okamžite odpojte od zdroja sieťového napätia.
- Deti musia byť pri používaní zariadenia pod dohľadom rodičov.
- Na čistenie zariadenia používajte len suchú tkaninu.
- Nepoužívajte ČISTIACE PROSTRIEDKY ani DRSNÉ TKANINY!
- Zariadenie inštalujte na miesto s dostatočným vetraním, aby ste predchádzali nahromadeniu tepla.
- Nezakrývajte vetracie otvory!
- Nebráňte vetraniu zakrytím vetracích otvorov predmetmi, napríklad novinami, obrusom, záclonou atď.
- Nevystavujte zariadenie kvapkajúcim ani striekajúcim kvapalinám a nekladte na zariadenie žiadne predmety naplnené kvapalinami, napríklad vázy.
- Nevystavujte jednotku priamemu slnečnému žiareniu, veľmi vysokým alebo veľmi nízkym teplotám, vlhkosti, vibráciám ani prašnému prostrediu.
- Nikdy sa nepokúšajte vkladať do ventilačných otvorov alebo do otváracej časti jednotky drôty, špendlíky ani iné podobné predmety.
- Zariadenie nainštalujte na bezpečné miesto, ktoré nie je vystavené vibráciám.
- Na zariadenie neumiestňujte žiadne zdroje otvoreného ohňa, napríklad horiace sviečky.
- Zariadenie nainštalujte čo najďalej od počítačov a mikrovlnných rúr, v opačnom prípade môže dôjsť k rušeniu rozhlasového príjmu.
- Kryt neotvárajte ani neopravujte. Nie je to bezpečné a vaša záruka tým stratí platnosť. Opravy smie vykonávať len autorizované servisné/zákaznícke stredisko.
- Používajte len batérie bez obsahu ortuti a kadmia.
- Batérie nevystavujte nadmernému teplu, napríklad slnečnému žiareniu, ohňu a podobne.
- Použité batérie predstavujú nebezpečný odpad a NESMÚ sa likvidovať s komunálnym odpadom! Batérie odovzdajte u predajcu alebo na zberných miestach vo vašom okolí.
- Udržujte batérie mimo dosahu detí. Deti by mohli batérie prehltnúť. V prípade prehltnutia batérie sa okamžite obráťte na lekára.
- Pravidelne kontrolujte vaše batérie, aby nedošlo k ich vytečeniu.
- Toto zariadenie je určené na použitie v miernom podnebí, nie je vhodné na použitie v tropických krajinách.

## UMIESTNENIE OVLÁDACÍCH PRVKOV

- 1 Displej LCD
- 2  **MODE** Zapnutie/vypnutie/výber režimu
- 3  **MENU** Otvorenie systémovej ponuky
- 4  **INFO** Zobrazenie informácií o stanici
- 5 **1** Tlačidlo Obľúbené 1
- 6 **2** Tlačidlo Obľúbené 2
- 7 **3** Tlačidlo Obľúbené 3
- 8 **4** Tlačidlo Obľúbené 4
- 9 Reproduktor
- 10  **ALARM** Nastavenie a aktivácia budíka
- 11  **SCAN** Spustenie vyhľadávania DAB a FM
- 12  **STATION** Zoznam staníc DAB/FM
- 13 **NAVIGATION / OK / VOLUME**  
Otočte na navigáciu v ponuke  
Stlačením potvrdíte výber  
Otočte na nastavenie hlasitosti
- 14 Zdieľka napájania
- 15 3,5 mm konektor linkového výstupu
- 16 3,5 mm konektor na slúchadlá
- 17 Konektor USB-C (len na aktualizáciu)
- 18 Anténa DAB/FM

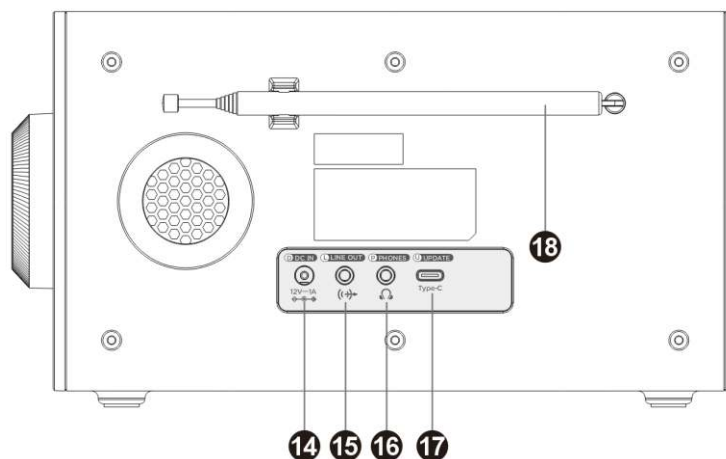
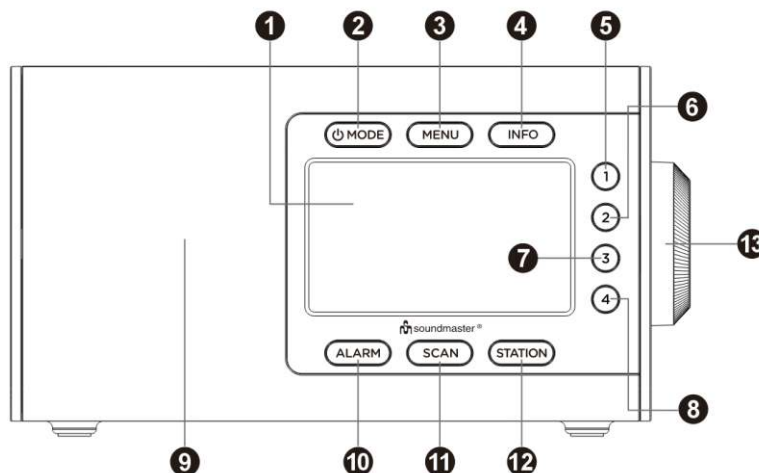

### OBSAH DODÁVKY

- Hlavná jednotka
- Návod na používanie
- Napájanie striedavým prúdom

## INŠTALÁCIA

### ZDROJ NAPÁJANIA

- Skontrolujte, či je napätie rovnaké, ako je uvedené na identifikačnom štítku napájania.
- Pripojte dodané napájanie striedavým prúdom do správne nainštalovanej bezpečnostnej zásuvky a zástrčku kábla do vstupného konektora jednosmerného prúdu na zadnej strane jednotky.
- Úplne vysuňte teleskopickú anténu a nastavte ju na najlepší príjem DAB a FM.

**Počiatkové nastavenia: po prvom zapnutí môžete vybrať nasledujúce možnosti:**

- Vyberte požadovaný jazyk prevádzky
  - 12- alebo 24-hodinový časový údaj
  - Štýl hlásenia rozhlasovej stanice a prezentácia šetriča obrazovky
- Každú možnosť môžete vybrať postupne a potvrdiť stlačením tlačidla „**NAVIGATION / OK / VOLUME**“.

Po dokončení nastavenia sa vykoná vyhľadávanie DAB a vyhľadajú sa všetky dostupné stanice.

- Počas vyhľadávania sa na displeji zobrazuje počet nájdených staníc.
- Po dokončení vyhľadávania jednotka prehrá prvú nájdenú stanicu v abecednom poradí.

## ZÁKLADNÁ PREVÁDZKA

### ZAPNUTIE / VYPNUTIE

Stlačením tlačidla  zapnete jednotku.

Stlačením a podržaním tlačidla  vypnete jednotku v pohotovostnom režime.

### VÝBER REŽIMOV

Počas režimu prehrávania opakovaným stláčaním tlačidla  vyberte režimy.

### ÚPRAVA HLASITOSTI

Otočením „**NAVIGATION / OK / VOLUME**“ nastavíte hlasitosť.

## DAB

Zapnite jednotku a vyberte režim DAB.

Stlačením tlačidla  otvorte zoznam staníc DAB, otočením „**NAVIGATION / OK / VOLUME**“ vyberte, stlačením potvrdíte požadovanú stanicu.

### **Poznámka:**

- Ak nie je k dispozícii príjem DAB+, zmeňte polohu jednotky alebo nastavte anténu.  
Stlačením a podržaním tlačidla  znova spustíte úplné vyhľadávanie.
- Ak je príjem DAB zlý, môže dôjsť k výpadkom alebo bude zvuk stlmený.  
Na zlepšenie príjmu zmeňte polohu.

### INFORMÁCIE O STANICI DAB

Opakovaným stláčaním tlačidla  sa budú v cykle zobrazovať nasledujúce informácie (ak sú dostupné).

Typ programu (PTY) ⇒ Názov súboru a frekvencia ⇒ Kodek bitovej rýchlosti ⇒  
Dynamický segment označenia (DLS)  
Stlačte tlačidlo „**NAVIGATION / OK / VOLUME**“ na zväčšenie prezentácie DAB.

## FM

Zapnite a vyberte režim FM.

### AUTOMATICKÉ UKLADANIE STANÍC

Ak chcete spustiť automatické ukladanie staníc, stlačte a podržte tlačidlo . Rádio automaticky uloží každú nájdenú stanicu do zoznamu staníc FM.

Stlačením tlačidla  otvorte zoznam staníc FM, otočením „**NAVIGATION / OK / VOLUME**“ vyberte, stlačením potvrdíte požadovanú stanicu.

### MANUÁLNE/AUTOMATICKÉ LADENIE

Stlačením tlačidla „**NAVIGATION / OK / VOLUME**“ otvorte režim ladenia FM, otočením nastavte frekvenciu príjmu v krokoch po 50 kHz.

Po stlačení v režime ladenia FM  sa spustí vyhľadávanie FM a zastaví sa na nasledujúcej dostupnej stanici.

Stlačením „**NAVIGATION / OK / VOLUME**“ sa vrátite späť na úpravu hlasitosti.

### PREDVOLENÉ STANICE DAB A FM

Požadovanú rozhlasovú stanicu môžete uložiť aj priamo do tlačidiel predvolených staníc „**1 – 4**“. Ak to chcete urobiť, vyberte požadovanú rozhlasovú stanicu a podržte príslušné staničné tlačidlo stlačené, až kým sa na displeji nezobrazí „Predvoľba „č.“ uložená“.

### VYVOLANIE PREDVOLENÝCH STANÍC DAB A FM

Ak chcete vyvolať uloženú predvolenú stanicu, stlačte príslušné tlačidlo predvolenej stanice na zariadení.

## BLUETOOTH

1. Zapnite jednotku a vyberte režim Bluetooth, na displeji sa zobrazí „Párovanie“.
2. Symbol Bluetooth na displeji LCD bliká, kým zariadenie vyhľadáva signál Bluetooth.
3. Spustíte vyhľadávanie zariadenia na mobilnom zariadení a na mobilnom zariadení vyberte položku [DAB900].
4. Po úspešnom spárovaní sa na displeji zobrazí „Pripojené“.
5. Teraz môžete streamovať cez mobilné zariadenie.
6. Na sledovanie ovládania môžete použiť tlačidlá predvoľieb.
 

<b>1</b> = Preskočiť dozadu	<b>2</b> = Prehrať
<b>3</b> = Pozastaviť	<b>4</b> = Preskočiť dopredu

**Poznámka:** Keď je jednotka 15 minút pozastavená, automaticky sa prepne do pohotovostného režimu.

## SLÚCHADLÁ



Počas bežnej prevádzky vložte kábel slúchadiel (nie je súčasťou dodávky) do zodpovedajúcej zásuvky „PHONES“ na jednotke. Teraz môžete počuť zvuk exportovaný do slúchadiel.

**Poznámka:** Počas používania SLÚCHADIEL nastavte páčku hlasitosti nižšie. Aby ste predišli poškodeniu sluchu, nepočúvajte dlho pri vysokej hlasitosti.

## LINKOVÝ VÝSTUP

Jednotku môžete pripojiť k externému zosilňovaču alebo prehrávaču (napríklad k magnetofónu) prostredníctvom konektora linkového výstupu. Na tento účel pripojte zariadenie pomocou 3,5 mm kábla.

## BUDÍK

1. Stlačte tlačidlo , pomocou „**NAVIGATION / OK / VOLUME**“ vyberte budík 1 alebo 2 na nastavenie a potvrdte stlačením tlačidla „**NAVIGATION / OK / VOLUME**“.  
(**POZNÁMKA:** každú možnosť môžete vybrať otočením „**NAVIGATION / OK / VOLUME**“ a potvrdiť stlačením tlačidla „**NAVIGATION / OK / VOLUME**“ a prejsť na ďalší krok nastavenia.)
2. Výberom možnosti „**Zapnúť**“ aktivujte alarm 1 alebo 2.
3. Nastavte čas budíka pomocou hodín a minút.
4. Vyberte si frekvenciu budíka:
 

<b>Denne</b>	každý deň
<b>Jedenkrát</b>	zobudiť raz v nastavenom čase budenia
<b>Po – Pi</b>	Pondelok až piatok
<b>So – Ne</b>	Sobota a nedeľa
<b>Vyberte Deň</b>	môžete vybrať konkrétne dni od pondelka do nedele
5. Zdroj (DAB, FM, bzučiak)
6. Predvoľba 1 – 4 (len pri výbere DAB alebo FM)
7. Hlasitosť (počas alarmu sa hlasitosť zvyšuje na nastavenú hodnotu)
8. Trvanie (bez vypnutia až do 120 minút v krokoch po 5 minútach).

Rovnaký postup nastavenia ako pri budíku 2.

## AKTIVÁCIA/DEAKTIVÁCIA BUDÍKA

Stlačením a podržaním tlačidla  aktivujete/deaktivujete budík 1/2 v nasledujúcich cykloch:

Prvý: BUDÍK 1 ZAP.

Druhý: BUDÍK 1 A 2 ZAP.

Tretí: BUDÍK 2 ZAP.

Štvrtý: BUDÍK 1 A 2 VYP.

Keď je budík nastavený na ZAP., na displeji sa zobrazí príslušná ikona.



## ODLOŽENIE







Stlačením tlačidla „**NAVIGATION / OK / VOLUME**“ dočasne pozastavíte budík. Budík zaznie znova po 5 minútach. Pri opakovanom stlačení tlačidla „**NAVIGATION / OK / VOLUME**“ na čas odloženia budíka sa zväčší na max. 30 minút.

## VYPNUTIE BUDÍKA

Keď zaznie zvuk budíka, stlačením tlačidla  vypnete zvuk budíka.

## SYSTEMOVÁ PONUKA

1. Stlačením tlačidla  prejdete do ponuky.
2. Otočením tlačidla „**NAVIGATION / OK / VOLUME**“ prepínate medzi ponukami.
3. Stlačením tlačidla „**NAVIGATION / OK / VOLUME**“ potvrdíte vybranú možnosť.
4. Opätovným stlačením tlačidla  opustíte úroveň ponuky.

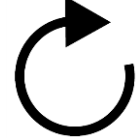
IKONA	POPIS	DOSTUPNÉ MOŽNOSTI
	Podsvietenie displeja v pohotovostnom režime	Nastavenie podsvietenia v rozsahu 01 – 100 %. Pri nastavení na vysokú hodnotu sa zobrazí upozornenie na vyššiu spotrebu energie v pohotovostnom režime.
	Indikátor času	Výber časového oznámenia 12- alebo 24-hodinový štýl
	Zobrazenie na obrazovke	Vyberte medzi iba textom, textom obrazu a obrazom s titulkami. Keď je aktivovaná možnosť šetriča obrazovky, displej sa po uplynutí nastaveného času zväčší na prezentáciu DAB.
	Jazyk	Výber medzi nemčinou; angličtinou; francúzštinou; taliančinou
	Nastavenie času/dátumu	Manuálne nastavenie času/dátumu
	Verzia softvéru	Zobrazí verziu softvéru
	Obnovenie výrobných nastavení	Nastavenie jednotky na predvolené výrobné nastavenie

Aktuálnu verziu návodu môžete stiahnuť zo stránky [www.soundmaster.de](http://www.soundmaster.de)

Technické zmeny a chyby vyhradené.



Autorské práva: Woerlein GmbH, 90556 Cadolzburg,

[www.soundmaster.de](http://www.soundmaster.de)

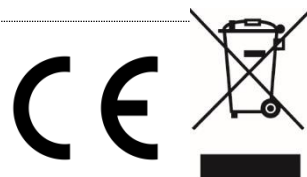
Kopírovanie možné len s povolením spoločnosti Woerlein GmbH



**TECHNICAL SPECIFICATIONS**

Hersteller - Netzteil Manufacturer – power supply Fabricant – alimentation Fabrikant – voiding	Produttore – alimentatore - napájecí zdroj Výrobca - napájanie	Wörlein GmbH, Gewerbestr. 12, D-90556 Cadolzburg <a href="http://www.soundmaster.de">www.soundmaster.de</a> HRB-Nr. 771 b. Amtsgericht Fürth/Bay.
Modellbezeichnung - Netzteil Model identifier – power supply Nom du modèle – alimentation Modelnaam – voeding	Nome del modello – alimentatore Identifikátor modelu - napájecí zdroj Identifikátor modelu - napájanie	GJ15WD-1200100VW
Spannungseingang Power input Entrée d'alimentation Voedingsingang	Ingresso di alimentazione Příkon Příkon	100-240V ~ 50/60Hz 0,5A
Spannungsausgang Power output Puissance de sortie Stroomuitgang	Uscita di Potenza Výkon Výkon	DC 12V  1.0A 12,0W 
Durchschnittliche Effizienz im Betrieb Average active efficiency Efficacité active moyenne	Gemiddelde actieve efficiëntie Efficienza attiva media Průměrná aktivní účinnost Priemerná aktívna účinnosť	≥ 84,0 %
Effizienz bei geringer Last 10% Low load efficiency 10% Faible efficacité de charge 10% Laag laadrendement 10%	Bassa efficienza di carico 10%Účinnost při nízkém zatížení 10% Účinnosť pri nízkom zaťažení 10%	77,6 %
Leistungsaufnahme bei Nulllast No load power consumption Aucune consommation d'énergie de charge Onbelast stroomverbruik	Consumo energetico a vuoto Spotřeba energie bez zátěže Spotreba energie bez zaťaženia	≤ 0.1W
DAB/UKW Bereich DAB/FM range Plage DAB/FM DAB/FM-bereik	Portata DAB/FM Rozsah DAB/FM Rozsah DAB/FM	174.928 – 239.200 MHz 87.5 – 108.0 MHz
Bluetooth® - Version Bluetooth® - Version Bluetooth® - Version Bluetooth® - Versie	Bluetooth® - Versione Bluetooth® - verzia Verze Bluetooth®	Version 5.3 E.I.R.P < 10 dBm
Festsenderspeicher Preset station Stations présélectionnées Zendergeheugens	Stazioni in preselezione Přednastavená stanice Prednastavená stanica	4 DAB+, 4 UKW (FM)
Audio-Ausgangsleistung Audio power output Sortie de puissance audio Audio-uitgangsvermogen	Uscita di potenza audio Výstupný výkon zvuku Výstupný výkon zvuku	5 W RMS



Wörlein GmbH  
Gewerbestraße 12  
D 90556 Cadolzburg, Germany

Tel: +49 9103 71 67 0  
Fax: +49 9103 71 67 12  
E-Mail: [info@soundmaster.de](mailto:info@soundmaster.de)  
Internet: [www.soundmaster.de](http://www.soundmaster.de)

Hiermit bestätigt Wörlein GmbH, dass sich dieses Gerät in Übereinstimmung mit den grundlegenden Anforderungen und den übrigen einschlägigen Bestimmungen der Richtlinie 2014/53/EU befindet.

Eine Kopie der Konformitätserklärung kann unter obenstehender Adresse bezogen werden.

Hereby, Wörlein GmbH declares that this device is in compliance with the essential requirements and other relevant provisions of Directive 2014/53/EU.  
A copy of the declaration of conformity can be obtained from the above address.

Par la présente, Wörlein GmbH déclare que cet appareil est conforme aux exigences principales et autres clauses applicables de la Directive 2014/53/EU.  
Une copie de la déclaration de conformité peut être obtenue à l'adresse ci-dessus.

Wörlein GmbH verklaart hierbij dat dit apparaat in overeenkomst is met de essentiële vereisten en andere relevante bepalingen van de Richtlijn 2014/53/EU.  
Een kopie van de conformiteitsverklaring kunt u verkrijgen op het hierboven vermelde adres.

Con la presente, Wörlein GmbH dichiara che questo dispositivo è conforme ai requisiti essenziali e altre disposizioni contenute nella Direttiva 2014/53/EU.  
Una copia della dichiarazione di conformità può essere richiesta all'indirizzo sopra indicato.

Härmed Wörlein GmbH deklarerar att denna enhet är i överensstämmelse med de grundläggande kraven och andra relevanta bestämmelser i direktiv 2014/53/EU.  
En kopia av försäkran om överensstämmelse kan erhållas från ovanstående adress.

Herved Wörlein GmbH erklærer, at denne enhed er i overensstemmelse med de væsentlige krav og øvrige relevante krav i direktiv 2014/53/EU.  
En kopi af overensstemmelseserklæringen kan hentes fra ovennævnte adresse.

Tímto Wörlein GmbH prohlašuje, že toto zařízení je ve shodě se základními požadavky a dalšími příslušnými ustanoveními směrnice 2014/53/EU.  
Kopii prohlášení o shodě lze získat na výše uvedené adrese.

Por este meio, Wörlein GmbH declara que este dispositivo está em conformidade com os requisitos essenciais e outras disposições da Directiva 2014/53/EU.  
Uma cópia da declaração de conformidade pode ser obtida no endereço acima.

Wörlein GmbH confirma que este dispositivo cumple con los requisitos esenciales y otras disposiciones relevantes de la Directiva 2014/53/EU.  
Se puede obtener una copia de la declaración de conformidad en la dirección anterior.

Wörlein GmbH týmto potvrdzuje, že toto zariadenie je v súlade so základnými požiadavkami a ďalšími príslušnými ustanoveniami smernice 2014/53/EU.  
Kópiu vyhlásenia o zhode je možné získať na uvedenej adrese.

Wörlein GmbH potrjuje, da je ta naprava v skladu z bistvenimi zahtevami in drugimi ustreznimi določbami Direktive 2014/53/EU.

Kopijo izjave o skladnosti je mogoče dobiti na zgornjem naslovu.

Wörlein GmbH confirmă prin prezenta că acest dispozitiv respectă cerințele esențiale și alte prevederi relevante ale Directivei 2014/53/EU.  
O copie a declarației de conformitate poate fi obținută de la adresa de mai sus.

Wörlein GmbH patvirtina, kad šis prietaisas atitinka esminius reikalavimus ir kitas atitinkamas Direktyvos 2014/53/EU nuostatas.  
Atitikties deklaracijos kopiją galima gauti iš pirmiau nurodyto adreso.

A Wörlein GmbH megerősíti, hogy ez az eszköz megfelel a 2014/53/EU irányelv alapvető követelményeinek és egyéb vonatkozó rendelkezéseinek.  
A megfelelőségi nyilatkozat egy példányát a fenti címről szerezheti be.

Wörlein GmbH potvürzhdava, che tova ustrojstvo e v sūotvet-stvie sūs sūstestvenite iziskvaniya i drugi prilozhimi razporedbi na Direktiva 2014/53 EUS. Kopie ot deklaratsiyata za sūotvet-stvie mozhe da būde polucheno ot goreposocheniya adres.

Wörlein GmbH kinnitab käesolevaga, et see seade vastab direktiivi 2014/53/EU olulistele nõuetele ja muudele asjakohastele sätetele.  
Vastavusdeklaratsiooni koopiat saab eespool nimetatud aadressilt.

Wörlein GmbH vahvistaa, että tämä laite on direktiivin 2014/53/EU olennaisten vaatimusten ja muiden asiaa koskevien säännösten mukainen.  
Kopio vaatimustenmukaisuusvakuutuksesta on saatavissa edellä mainitusta osoitteesta.

Ar šo Wörlein GmbH apstiprina, ka šī ierīce atbilst Direktīvas 2014/53/EU būtiskajām prasībām un citiem attiecīgajiem noteikumiem.  
Atbilstības deklarācijas kopiju var iegūt, izmantojot iepriekš minēto adresi.

Wörlein GmbH bekrefter herved at denne enheten er i samsvar med de vesentlige kravene og andre relevante bestemmelser i direktiv 2014/53/EU.  
En kopi av samsvarserklæringen kan fås fra adressen ovenfor.

Wörlein GmbH niniejszym potwierdza, że to urządzenie jest zgodne z zasadniczymi wymaganiami i innymi stosownymi postanowieniami dyrektywy 2014/53/EU.  
Kopię deklaracji zgodności można uzyskać pod powyższym adresem.