

<i>Espresso</i> • NÁVOD K OBSLUZE	CZ	5-17
<i>Espresso</i> • NÁVOD NA OBSLUHU	SK	18-30
<i>Espresso</i> • USER MANUAL	EN	31-43
<i>Espresso</i> • HASZNÁLATI ÚTMUTATÓ	HU	44-55
<i>Espresso</i> • INSTRUKCJA OBSŁUGI	PL	56-68
<i>Kaffeevollautomat</i> • BEDIENUNGSANLEITUNG	DE	69-81

NERO CREMA

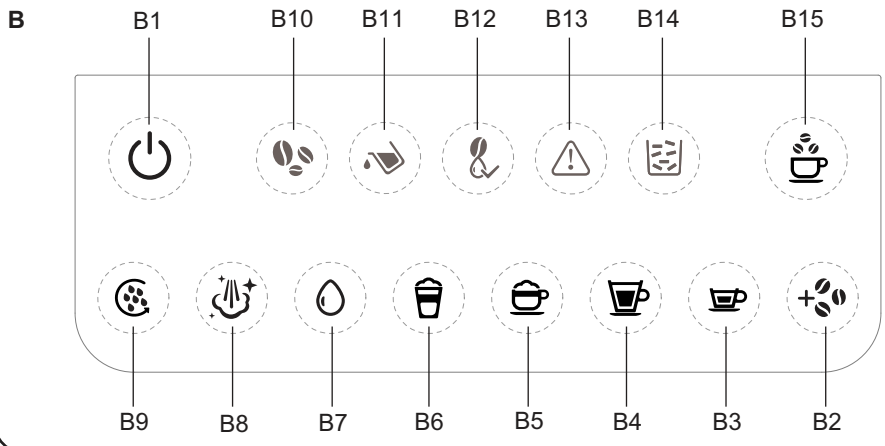

1

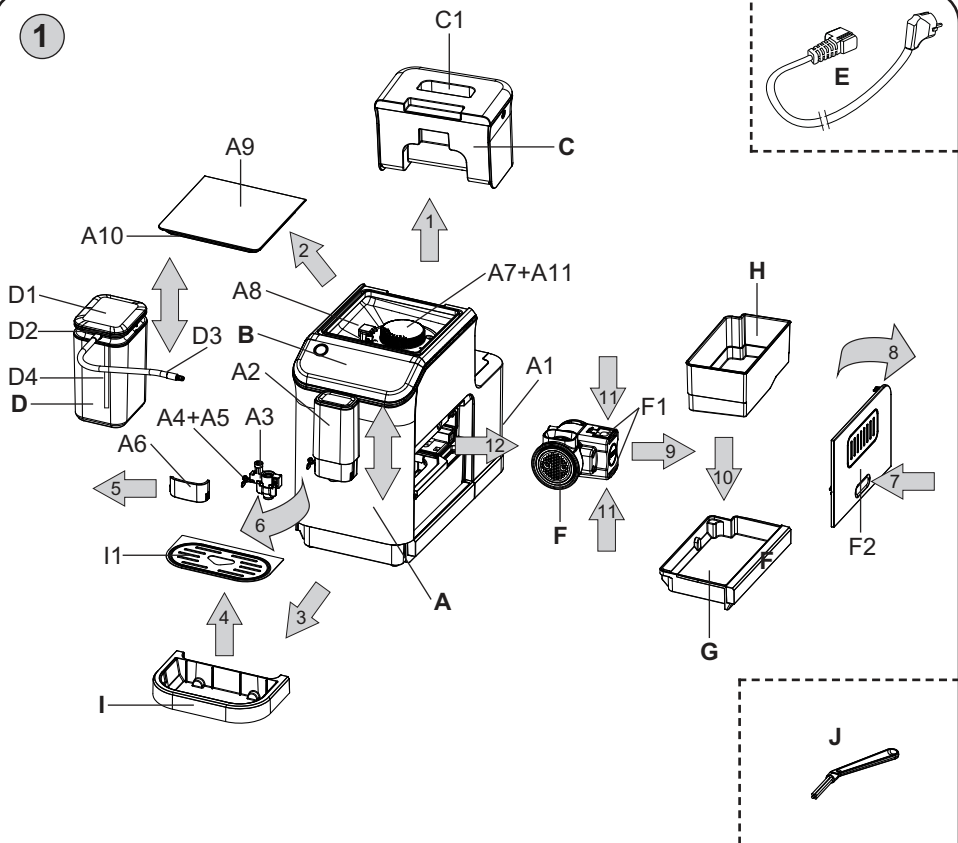

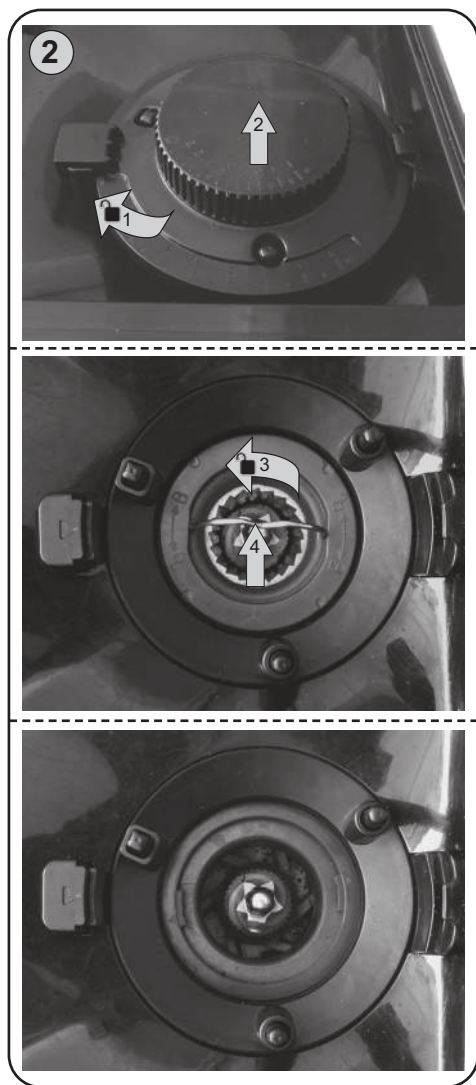

Obrázky jsou pouze ilustrační / Obrázky sú len ilustračné / Product images are for illustrative purposes only / Illusztratív képek / Zdjęcia służą wyłącznie jako ilustracja / Die aufgeführten Abbildungen dienen nur zur Illustration.

CZ – ESPRESSO

I. BEZPEČNOSTNÍ UPOZORNĚNÍ	5
II. POPIS SPOTŘEBIČE	8
III. POKYNY K OBSLUZE	8
IV. ÚDRŽBA	13
V. ODSTRAŇOVÁNÍ POTÍŽÍ	16
VI. EKOLOGIE	16
VII. TECHNICKÁ DATA	17

SK – ESPRESSO

I. BEZPEČNOSTNÉ UPOZORNENIA	18
II. OPIS SPOTREBIČA	21
III. POKYNY NA OBSLUHU	21
IV. ÚDRŽBA	26
V. ODSTRAŇOVANIE ŤAŽKOSTÍ	29
VI. EKOLÓGIA	29
VII. TECHNICKÉ ÚDAJE	30

EN – ESPRESSO

I. SAFETY WARNING	31
II. DESCRIPTION OF THE APPLIANCE	34
III. INSTRUCTIONS FOR USE	34
IV. MAINTENANCE	39
V. TROUBLESHOOTING	41
VI. ENVIRONMENT	42
VII. TECHNICAL DATA	43

HU – ESPRESSO

I. BIZTONSÁGI RENDELKEZÉSEK	44
II. A KÉSZÜLÉK LEÍRÁSA	47
III. HASZNÁLATI UTASÍTÁSOK	47
IV. KARBANTARTÁS	52
V. HIBAELHÁRÍTÁS	54
VI. ÖKOLÓGIA	55
VII. MŰSZAKI ADATOK	55

PL – ESPRESSO

I. OSTRZEŻENIA DOTYCZĄCE BEZPIECZEŃSTWA	56
II. OPIS URZĄDZENIA	59
III. INSTRUKCJE OBSŁUGI	59
IV. KONSERWACJA	64
V. USUWANIE PROBLEMÓW	66
VI. EKOLOGIA	67
VII. DANE TECHNICZNE	68

DE – KAFFEEVOLLAUTOMAT

I. SICHERHEITSHINWEISE	69
II. BESCHREIBUNG DES GERÄTS	72
III. VORBEREITUNG ZUM GEBRAUCH	72
IV. WARTUNG	77
V. BESEITIGUNG VON PROBLEMEN	80
VI. UMWELTSCHUTZ	80
VII. TECHNISCHE DATEN	81

NÁVOD K OBSLUZE

Vážený zákazníku, děkujeme Vám za zakoupení našeho produktu. Tento návod spolu s pokladním dokladem a podle možnosti i s obalem a vnitřním obsahem obalu dobře uschovejte.

I. BEZPEČNOSTNÍ UPOZORNĚNÍ



OBEČNÁ USTANOVENÍ:

- Před prvním uvedením do provozu si pečlivě přečtěte návod k obsluze, prohlédněte vyobrazení a návod si uschovejte pro budoucí použití. Instrukce v návodu považujte za součást spotřebiče a postupte je jakémukoliv dalšímu uživateli spotřebiče.
- Zkontrolujte, zda údaj na typovém štítku odpovídá napětí ve Vaší elektrické zásuvce. Vidlici napájecího přívodu je nutné připojit pouze do zásuvky elektrické instalace, která odpovídá příslušným normám.
- Tento spotřebič nesmějí používat děti. Udržujte spotřebič a jeho přívod mimo dosah dětí.
- Spotřebič mohou používat osoby se sníženými fyzickými, smyslovými či mentálními schopnostmi nebo nedostatkem zkušeností a znalostí, pokud jsou pod dozorem nebo byly poučeny o používání spotřebiče bezpečným způsobem a rozumí případným nebezpečím.
- Děti si se spotřebičem nesmějí hrát.
- Před výměnou příslušenství nebo přístupných částí, které se při používání pohybují, před montáží a demontáží, před plněním nádržky na vodu, před vysypáním kávové sedliny, před čištěním nebo údržbou, před přemístěním, pokud ho necháváte bez dozoru nebo po ukončení práce, spotřebič vypněte a odpojte od el. sítě vytažením vidlice napájecího přívodu z el. zásuvky!
- Před odnímáním přístupných částí, před údržbou a manipulací nechejte spotřebič a všechny jeho části nejprve vychladnout.
- **POZOR:** Spotřebič není určen pro činnost prostřednictvím vnějšího časového spínače, dálkového ovládání nebo jakékoli jiné součásti, která spíná spotřebič automaticky, protože existuje nebezpečí vzniku požáru, pokud by byl spotřebič zakryt nebo nesprávně umístěn v okamžiku uvedené spotřebiče do činnosti.
- **UPOZORNĚNÍ** – Některé části tohoto výrobku se mohou stát velmi horkými a způsobit popálení. Spotřebič produkuje během provozu **horkou vodu a horkou páru** pod tlakem. Zvláštní pozornost musí být věnována přítomnosti dětí a hendikepovaných lidí.

• Spotřebič ani jeho kabel nikdy neponořujte do vody (ani částečně). Zároveň zabraňte jejich polití.

- Z hygienických důvodů nádržku na mléko vyčistíte propláchnutím po každém použití. Po jejím vychladnutí nádržku na mléko odejměte a rozeberte a poté proveďte kompletní údržbu všech částí.
- Je-li spotřebič v činnosti, zabraňte v kontaktu s ním domácím zvířatům, rostlinám a hmyzu.
- **Vidlici napájecího přívodu nezasunujte do el. zásuvky a nevytahujte z el. zásuvky mokřýma rukama a taháním za napájecí přívod!**
- Při manipulaci postupujte tak, aby nedošlo k poranění (např. **vrucí vodou, párou**).
- Spotřebič nepřeházejte pokud je v nádržce voda! Hrozí rozlití vody do vnitřních součástí.
- Spotřebič připojený k el. síti nenechávejte bez dozoru a kontrolujte ho po celou dobu přípravy espressa!
- Spotřebič používejte pouze, pokud jsou všechny jeho části (krom odkapávací misky I) řádně uchyceny (spařovací jednotka **F**, nádobka na kávovou sedlinu **H** atd.).
- Spotřebič a jeho příslušenství pravidelně čistěte! Postupujte dle kap. **IV. ÚDRŽBA**. Misku na zbytkovou vodu **G**, odkapávací misku **I** i nádobku na kávovou sedlinu **H** pravidelně vyprazdňujte!
- Spotřebič přenášejte pouze uchopením za vnější plášť.
- Spotřebiči ponechte ze všech stran alespoň 15 cm volný prostor pro zajištění řádné cirkulace vzduchu.
- Odkapávací miska **I** a kryt spařovací jednotky **F2** obsahuje vsazené magnety.
- Pokud by se nějaký z nich uvolnil, uchovávejte je mimo dosah dětí a nesvéprávných osob. Pokud by došlo ke spolknutí či vdechnutí magnetů, okamžitě vyhledejte lékařskou pomoc.
- Karty s magnetickým proužkem, magnetická paměťová média a jiné přístroje, které by mohly být ovlivněny magnetickým polem, držte v bezpečné vzdálenosti od spotřebiče (především od částí **I** a **F2**).
- Nevystavujte spotřebič teplotě nižší 4 °C, zamrznutí zbytkové vody ve vnitřních součástech by mohlo zapříčinit poškození spotřebiče.
- Na spotřebič (především na jeho vrchní část) nepokládejte žádné předměty, ani hrníčky.
- Tento spotřebič včetně jeho příslušenství používejte pouze pro účel, pro který je určen tak, jak je popsáno v tomto návodu. Spotřebič nikdy nepoužívejte pro žádný jiný účel.
- Případné texty v cizím jazyce a obrázky uvedené na obalech, nebo výrobku, jsou přeloženy a vysvětleny na konci této jazykové mutace.
- **VAROVÁNÍ:** Při nesprávném používání přístroje, které není v souladu s návodem k obsluze, existuje riziko poranění.
- Výrobce neručí za škody způsobené nesprávným používáním spotřebiče (např. **popálení, opaření, požár**) a není odpovědný za spotřebič v případě nedodržení výše uvedených bezpečnostních upozornění.

POUŽÍVÁNÍ SPOTŘEBIČE:

- Spotřebič je určen pouze pro použití v domácnostech a pro podobné účely (v obchodech, kancelářích a podobných pracovištích, hosty v hotelích, motelech a jiných obytných prostředích, v podnicích zajišťujících nocleh se snídaní, v zemědělství)! Není určen pro komerční použití!
- Pokud nebudete spotřebič delší dobu používat, nenechávejte v nádržce vodu! Pokud je vaše frekvence přípravy kávy nízká, pravidelně obměňujte vodu, aby byla vždy čerstvá (nejlépe každý den).
- Mlýnek používejte výhradně k mletí kávových zrn, nepoužívejte jej k mletí jiných surovin, ani k mletí karamelizované nebo cukrem obalené zrnkové kávy, nezpracované kávy (zelené, nepražené zrnkové), směsi ani k opětovnému mletí mleté kávy.

- **Nastavení hrubosti mletí provádějte výhradně tehdy, pokud je mlýnek aktivní (mele kávu).**
- Vždy používejte pouze chladnou (vlažnou) čistou vodu! Nikdy nepoužívejte horkou vodu nebo jiné tekutiny – mohly by způsobit poškození spotřebiče.
- Funkci horké vody nepoužívejte v jednom časovém úseku déle než po vyčerpání jednoho zásobníku vody.
- Spotřebič pravidelně odvápnujte! Nejpozději tehdy, rozsvítí-li se kontrolka odvápnění. Roztok vypuštěný během procesu odvápnění nikdy nepijte.
- Zásobník na zrnkovou kávu po naplnění a nastavení hrubosti mletí vždy řádně uzavřete! Dbejte na to, aby se do jeho prostoru nedostaly cizí předměty, nebo vlasy.
- Spotřebič používejte pouze v pracovní poloze na rovných a stabilních místech, kde nehrozí jeho převrnutí a v dostatečné vzdálenosti od tepelných zdrojů (např. **kamna, sporák, vařič, trouba, gril**), hořlavých předmětů (např. **záclony, závěsy atd.**) a vlhkých povrchů (např. **dřezy, umyvadla atd.**).
- Nepokládejte spotřebič v blízkosti předmětů nebo pod předměty, které se mohou poškodit párou, například stěny, kuchyňské skřínky, příborníky, obrazy, záclony unikající pára by je mohla poškodit.
- Nepoužívejte spotřebič v prostředí nasyceném výbušnými nebo hořlavými parami.
- Před zapnutím spotřebiče se ujistěte, že hladina vody v nádržce nepřesahuje značku **MAX**.

NAPÁJECÍ KABEL:

- Spotřebič je vybaven odnímatelným napájecím kabelem. Jestliže je napájecí přívod spotřebiče poškozen, musí být nahrazen výrobcem, jeho servisním technikem nebo podobně kvalifikovanou osobou, aby se tak zabránilo vzniku nebezpečné situace.
- Nikdy spotřebič nepoužívejte, pokud má poškozený napájecí kabel nebo vidlici, pokud nepracuje správně, upadl na zem a poškodil se nebo spadl do vody. V takových případech zanechte spotřebič do odborného servisu k prověření jeho bezpečnosti a správné funkce.
- Napájecí kabel dodaný se spotřebičem je určený pouze pro tento spotřebič, nepoužívejte jej pro jiné účely. Současně pro tento spotřebič používejte pouze k němu dodaný napájecí kabel, nepoužívejte jiný typ kabelu (např. od jiného spotřebiče).
- Pravidelně kontrolujte stav napájecího kabelu spotřebiče.
- Napájecí kabel nikdy nepokládejte na horké plochy, ani jej nenechávejte viset přes okraj stolu nebo pracovní desky. Zaváděním nebo zataháním za kabel např. dětmi může dojít k převržení či stažení spotřebiče a následně k vážnému zranění!
- Napájecí kabel nesmí být poškozen ostrými nebo horkými předměty, otevřeným plamenem, nesmí se ponořit do vody ani ohýbat přes ostré hrany.
- V případě opodstatněné potřeby použití prodlužovacího kabelu je nutné, aby nebyl poškozen a vyhovoval platným normám.

II. POPIS SPOTŘEBIČE

A – Tělo kávovaru

- A1 – hlavní vypínač
- A2 – výškově nastavitelná výpust
- A3 – vyjímatelný napěňovač
- A4 – otvor pro připojení hadičky
- A5 – výklopná gumová krytka otvoru
- A6 – krytka
- A7 – regulátor hrubosti mletí
- A8 – zásobník na zrnkovou kávu (200 g)
- A9 – kryt zásobníku
- A10 – těsnění zásobníku
- A11 – mlýnek na kávu

B – Ovládací panel

- B1 – tlačítko ZAP/VYP
- B2 – tlačítko pro zvýšení síly kávy
- B3 – tlačítko espresso
- B4 – tlačítko lungo
- B5 – tlačítko cappuccino
- B6 – tlačítko latte
- B7 – tlačítko horké vody
- B8 – tlačítko mléčné pěny
- B9 – tlačítko čištění
- B10 – ikona chybějící zrnkové kávy
- B11 – ikona chybějící vody
- B12 – ikona spařovací jednotky
- B13 – ikona varování
- B14 – ikona výměny kávových sedlin
- B15 – ikona silnější kávy

C – Nádržka na vodu (1500 ml)

- C1 – víko nádržky

D – Nádržka na mléko

- D1 – víko
- D2 – otvor pro připojení hadičky
- D3 – hadička
- D4 – nasávací trubička

E – Napájecí kabel

F – Spařovací jednotka

- F1 – tlačítka aretace
- F2 – kryt spařovací jednotky

G – Miska na zbytkovou vodu

H – Nádobka na kávovou sedlinu

I – Odkapávací miska

- I1 – odkapávací mřížka

J – Čistící kartáček

III. POKYNY K OBSLUZE

Před prvním použitím odstraňte ze spotřebiče a jeho příslušenství všechny obalový a ochranný materiál, včetně ochranných fólií. Umyjte nádržky **C** a **D** teplou vodou s přípravkem vhodného saponátu, opláchněte čistou vodou a nechejte je uschnout.

A) INSTALACE A NASTAVENÍ

1) Umístění

Kávovar postavte na rovný a stabilní povrch v blízkosti zásuvky. Minimální vzdálenost ze všech stran od stěn musí být 15 cm.

2) Plnění vodou

Vyjměte a naplňte nádržku **C** vodou nejlépe o pokojové teplotě a řádně umístěte zpět (hladina vody se musí nacházet mezi ryskou **MIN** a **MAX**). **Před použitím nezapomeňte odstranit ochrannou zátku ze dna nádržky!** Neplňte nádržku, pokud je umístěna ve spotřebiči!

3) Plnění mlékem

Naplňte nádržku **D** mlékem (nepřekračujte rysku **MAX**). Poté nádržku **D** připojte ke kávovaru pomocí hadičky **D3**.

Poznámky

- Pokud možno použijte pouze čerstvé plnotučné mléko.
- Je možné použít i alternativní druhy mléka (sójové, mandlové apod.) s označením „Barista“.

4) Odnímání provozních částí

Při odnímání částí, které se při používání kávovaru často používají (např. při vysypávání kávové sedliny, vylévání odkapní vody, při údržbě apod.), postupujte podle obr. 1. Opačným způsobem je umístíte zpět. Odkapávací miska **I** je opatřena magnetem, stačí ji pouze přiložit k přední části kávovaru. Napájecí kabel **E** připojte ze zadní části kávovaru a poté do elektrické zásuvky.

5) Doplnování kávových zrn

Odejměte kryt zásobníku **A9** a naplňte zásobník **A8** zrnkovou kávou. Poté zásobník opět uzavřete krytem. Dbejte na to, aby byl kryt zásobníku vždy řádně umístěn na svém místě. Jeho správné umístění chrání mimo jiné ztrátu aroma kávových zrn. Do zásobníku však vkládejte pouze množství potřebné přibližně na jeden den.

6) Nastavení hrubosti mletí kávových zrn

Upozornění

Nastavení regulace provádějte výhradně při provozu mlýnku (tedy v procesu mletí), nenastavujte hrubost u mlýnku v jeho nečinnosti!

Pomocí regulátoru hrubosti mletí **A7** je možné nastavit hrubost mletí kávových zrn. Regulátorem otočte na požadovaný stupeň hrubosti. K dispozici je 15 stupňů hrubosti mletí (1 = nejjemnější mletí, 15 = nejhrubší mletí). Pokud chcete, aby káva tekla rychleji, např. protože má pro Vás příliš silnou chuť, nastavte hrubší stupeň mletí. Naopak, pokud chcete, aby tekla pomaleji (a tím nabrala více aroma a silnější chuť), nastavte jemnější stupeň. Při nastavení jemného stupně mletí však může káva vytékat velmi pomalu. Úprava nastavení se projeví přibližně až při třetím šálku po nastavení.

7) Propláchnutí kávovaru

Při prvním uvedení do provozu nebo pokud jste kávovar déle než 2 dny nepoužívali, propláchněte kávovar pomocí funkce čištění (tlačítka **B9**). Doporučujeme tento proces opakovat i několikrát po sobě. Zahájený proplach můžete kdykoliv ukončit opětovným stisknutím tlačítka **B9**.

Poznámka

Tekoucí vodu při proplachování nechejte stéct do odkapávací misky **I**, nebo nějakého vhodného šálku. Vodu z odkapávací misky pravidelně vylévejte.

Automatický proplach kávovaru:

Pokud kávovar nepoužíváte déle než 4 hodiny nebo ho vypnete hlavním vypínačem **A1** (případně jej odpojíte od el. sítě) a poté opět hlavním vypínačem zapnete a následně stisknete tlačítko **B1**, tak dojde k automatickému proplachu (cca 60 ml), který pomáhá udržovat kávovar v dobré kondici. Kávovar se nejdříve zahřeje (tlačítko **B1** bliká) a následně dojde k samotné funkci proplachu (z kávovaru začne vytékat horká voda). Funkci lze kdykoliv ukončit stisknutím tlačítka **B9**. Tato funkce však nenahrazuje důkladný proplach pomocí výše uvedeného postupu, který je vhodné občas použít a vodovodní systém tak důkladněji propláchnout.

8) Automatické přepnutí do režimu spánku

Po cca 28 minutách nečinnosti se kávovar automaticky přepne do režimu spánku. Pro opětovné zapnutí stiskněte tlačítko **B1**.



B) OVLÁDÁNÍ







Nejdříve kávovar připojte k el. síti a hlavní vypínač **A1** přepněte do polohy "I". Poté se ozve akustická signalizace a na krátký okamžik se rozsvítí světelná signalizace všech tlačítek a ikon na ovládacím panelu **B**. Nyní lze kávovar zapnout a používat.

Poznámka

Po cca 28 minutách nečinnosti se kávovar automaticky přepne do režimu spánku. Světelná signalizace všech tlačítek a ikon na ovládacím panelu zhasne. Zpět do pohotovostního režimu kávovar uvedete stisknutím tlačítka **B1**.







Ovládací tlačítka

Tlačítko	Označení	Funkce
	B1	Zapnutí kávovaru do pohotovostního režimu / vypnutí kávovaru. Po zapnutí kávovaru dojde k jeho zahřátí. To je signalizováno nejdříve blikáním světelné signalizace tlačítka B1 a poté blikáním světelné signalizace tlačítek B5-B9 . Jakmile je kávovar zahřátý, tak světelná signalizace všech tlačítek na ovládacím panelu trvale svítí. Pokud byl kávovar vypnut (hlavní vypínač A1 v poloze "O") nebo odpojen od el. sítě, tak dojde nejdříve k funkci automatického proplachu (viz odstavec: Automatický proplach kávovaru).
	B2	Prvním stisknutím zvýšíte výslednou sílu kávy (+ cca 1-2 g kávy na jednu dávku), rozsvítí se symbol B15 . Druhým stisknutím vrátíte (snížíte) sílu kávy na původní úroveň, symbol B15 zhasne.

Ovládací tlačítka		
Tlačítko	Označení	Funkce
	B3	Příprava „ espresso “ 1x stisknutí: připraví espresso. Výchozí nastavení je cca 40 ml vody.
	B4	Příprava „ lungo “ 1x stisknutí: připraví lungo. Výchozí nastavení je cca 60 ml vody.
	B5	Příprava „ cappuccino “ 1x stisknutí: připraví cappuccino. Výchozí nastavení množství nápoje je cca 110 ml.
	B6	Příprava „ latte “ 1x stisknutí: připraví latte. Výchozí nastavení množství nápoje je cca 140 ml.
	B7	Funkce horká voda. 1x stisknutím vyteče nastavené množství vody. Výchozí nastavení je cca 120 ml vody. Opětovným stisknutím akci přerušíte.
	B8	Příprava mléčné pěny 1x stisknutím vyteče nastavené množství mléčné pěny Výchozí nastavení množství je cca 140 ml mléčné pěny. Opětovným stisknutím akci přerušíte.
	B9	Funkce čištění vnitřního ústrojí kávovaru. Během čištění proteče kávovarem cca 140 ml vody a proces trvá cca 2 minuty. Opětovným stisknutím akci přerušíte.

Poznámky

- Každý stisk tlačítka je signalizován akustickou zpětnou vazbou.
- Opětovným stisknutím tlačítka **B3**, **B4**, **B5** nebo **B6** po aktivaci přípravy kávy se příprava přeruší a namletá káva se vysype do nádoby **H**.
- Hmotnost namleté kávy je ovlivněna mj. nastavenou hrubostí mletí.
- Během průběhu vybrané funkce vždy svítí světelná signalizace příslušného tlačítka (**B3-B9**).

Signalizační ikony			
Ikona	Označení	Význam	Řešení
	B10	V případě rozsvícení této ikony chybí v zásobníku A8 zrnková káva	Doplňte do zásobníku A8 zrnkovou kávu
	B11	V případě rozsvícení této ikony chybí v nádržce C voda	Doplňte do nádržky C vodu
	B12	V případě rozsvícení této ikony je nutné provést údržbu spařovací jednotky	Proveďte údržbu spařovací jednotky (viz kapitola IV. ÚDRŽBA)
	B13	V případě rozsvícení této ikony je z kávovaru vyjmuta minimálně jedna z následujících částí: spařovací jednotka F , miska na zbytkovou vodu G nebo nádobka na kávovou sedlinu H	Zkontrolujte a správně umístěte všechny části F , G a H
	B14	V případě rozsvícení této ikony je nutné vyprázdnit nádobku na kávovou sedlinu H	Vyprázdněte a vyčistěte nádobku na kávovou sedlinu (viz kapitola IV. ÚDRŽBA)
	B15	V případě rozsvícení této ikony je nastavena vyšší síla kávy	Vyšší sílu kávy zapnete/vypnete pomocí tlačítka B2

Individuální nastavení

1) Espresso + lungo (množství kávy lze nastavit v rozsahu 30-100 ml):

- Zapněte kávovar a vyčkejte na jeho zahřátí.
- Stiskněte příslušné tlačítko (B3 nebo B4).
- Jakmile začne vytékat káva tak opět stiskněte a držte příslušné tlačítko (B3 nebo B4). Bude se opakovaně ozývat akustická signalizace.
- Až vyteče požadované množství kávy, tak příslušné tlačítko (B3 nebo B4) uvolněte.
- Tím dojde k uložení nastavení do paměti kávovaru.

2) Cappuccino + latte (množství kávy lze nastavit v rozsahu 30-100 ml a doba produkce mléčné pěny lze nastavit v rozsahu 10-40 sekund):

- Zapněte kávovar a vyčkejte na jeho zahřátí.
- Naplňte nádržku D mlékem a připojte ji ke kávovaru.
- Stiskněte příslušné tlačítko (B5 nebo B6).
- Jakmile začne vytékat káva tak opět stiskněte a držte příslušné tlačítko (B5 nebo B6). Bude se opakovaně ozývat akustická signalizace.
- Až vyteče požadované množství kávy, tak příslušné tlačítko (B5 nebo B6) uvolněte.
- Vyčkejte, než kávovar začne produkovat mléčnou pěnu a poté opět stiskněte a držte příslušné tlačítko (B5 nebo B6). Bude se opakovaně ozývat akustická signalizace.
- Až vyteče požadované množství mléčné pěny, tak příslušné tlačítko (B5 nebo B6) uvolněte.
- Tím dojde k uložení nastavení do paměti kávovaru.

Tovární nastavení

Stiskněte a držte současně tlačítka **B2** a **B3** po dobu cca 2 sekund. Následně se ozve akustická signalizace. Světelná signalizace tlačítek **B2-B9** na krátkou chvíli zhasne a světelná signalizace tlačítka **B1** několikrát problikne. Následně dojde k obnovení továrního nastavení kávovaru.

C) STRUČNÝ POSTUP POUŽITÍ

1. Zapněte kávovar a vyčkejte na jeho zahřátí a případně také na dokončení funkce automatického proplachu.
2. Následně se kávovar přepne do pohotovostního režimu.
3. Pokud hodláte připravovat cappuccino nebo latte, tak naplňte nádržku **D** mlékem a připojte ji ke kávovaru.
4. Umístěte šálek odpovídající velikosti vámi zvolené kávy pod výpusť kávy **A2**. Zároveň upravte výšku výpusti kávy podle velikosti šálku.
5. Pokud neprovádíte údržbu či jiná nastavení/akce popsaná jinde v návodu, vyberte si tlačítko pro přípravu kávy **B3**, **B4**, **B5** nebo **B6** a stiskněte jej. Tlačítkem **B2** můžete také zvýšit sílu kávy.
6. Zůstane svítit světelná signalizace příslušného tlačítka (**B3**, **B4**, **B5** nebo **B6**) a případně také ikona **B15**. Káva se začne připravovat.
7. Po ukončení přípravy kávy se kávovar přepne do pohotovostního režimu.

Předehtání šálku

Pro optimální přípravu a lepší chuť kávy je vhodné nejprve předehtat váš šálek naplněním horkou vodou (např. pomocí tlačítka **B7**). Po zahřátí šálku vodu vylijte.

Nastavení výpusti kávy **A2**

Výpusť kávy si můžete přizpůsobit podle obr. 1 různým velikostem šálků na kávu. Pokud máte malý šálek na espresso, posuňte výpusť směrem dolů. Při větším šálku posuňte výpusť nahoru. Pokud máte příliš vysokou sklenici, posuňte výpusť nahoru a dočasně odejměte odkapávací misku I.

IV. ÚDRŽBA

Před každou údržbou odpojte kávovar od el. sítě vytažením vidlice napájecího přívodu z el. zásuvky (krom funkcí, které vyžadují zapnutý kávovar)! Čištění jednotlivých částí provádějte až po vychladnutí kávovaru! Nepoužívejte drsné a agresivní čisticí prostředky (např. ostré předměty, škrabky, ředidla nebo jiná rozpouštědla)! Na části **C**, **D**, **D1**, **G**, a **H** můžete použít myčku na nádobí s maximální teplotou mycího programu 50 °C.

DŮLEŽITÉ

Abyste předešli vzniku plísní na zbytcích kávy, všechny součásti, včetně spařovací jednotky a jejího okolí, pravidelně kontrolujte a čistěte!

Při čištění spařovací jednotky a nádobky na kávovou sedlinu musí být **VÝROBEK ZAPNUTÝ**, jinak nedojte k resetování snímače počtu cyklů

Vyjímatelný napěňovač A3

Jakmile ukončíte přípravu mléčné pěny (cappuccino a latte) je nutné důkladně vypláchnout napěňovač! To můžete provést tak, že nádržku na mléko **D** naplníte čistou vodou a několikrát aktivujete funkci mléčné pěny (tlačítko **B8**). Pro důkladnější údržbu můžete napěňovač z kávovaru vyjmout (obr. 1) a řádně vypláchnout pod tekoucí vodou. Po provedení údržby nechte napěňovač vyschnout a poté jej vraťte opačným způsobem zpět na své místo.

Mlýnek na kávu A11

Je nutné pravidelně mlýnek na kávu rozebírat a čistit (obr. 2). Nejdříve pootočte regulátor **A7** proti směru hodinových ručiček až do krajní pozice (kousek za stupeň 15). Poté regulátor vyjměte směrem nahoru. Následně pomocí kovového výklopného úchyty pootočte vnitřním mlecím ústrojím proti směru hodinových ručiček a poté jej vyjměte směrem nahoru. Z vnitřního prostoru mlýnku odstraňte veškeré zbytky kávy (např. pomocí vysavače). Po provedení údržby mlýnek na kávu opačným způsobem složte. Při správném sestavování jednotlivé díly do sebe lehce zapadají, není potřeba používat nadměrné síly.

Nádržka na vodu C

Doporučujeme nádržku pravidelně důkladně umývat (přibližně jednou týdně). Použijte klasický prostředek na mytí nádobí a poté důkladně opláchněte čistou vodou. Aby se zabránilo usazování vodního kamene, doporučujeme také nádržku jednou denně propláchnout pod tekoucí vodou.

Nádržka na mléko D

Jakmile ukončíte přípravu mléčné pěny (cappuccino a latte) je nutná důkladná údržba všech částí nádržky na mléko! Všechny části umyjte klasickým prostředkem na mytí nádobí a poté opláchněte čistou vodou. Následně nechte vše důkladně vyschnout.

Miska na zbytkovou vodu G, nádobka na kávovou sedlinu H a odkapávací miska I

Jednotlivé součásti kávovaru rozložte podle obr. 1. Umyjte je klasickým prostředkem na mytí nádobí, opláchněte čistou vodou a nechejte vysušit.

Sedliny vysypávejte pokaždé, když se rozsvítí kontrolka **B14**. Nádobku **H** také pravidelně umývejte. Pravidelně také vylévejte a oplachujte misku na zbytkovou vodu, která zachytává dodatečnou vlhkost a tekutiny při procesu posouvání sedliny.

Odkapávací misku vylévejte podle potřeby a z hygienických důvodů alespoň jednou týdně vyčistěte.

Spařovací jednotka F

Při čištění spařovací jednotky **MUSÍ BÝT VÝROBEK ZAPNUTÝ**.

Spařovací jednotku můžete odejmout a zpátky nasadit podle postupu v obr. 1 (při opětovném nasazení netiskněte aretační tlačítka, spařovací jednotka při správném nasazení musí slyšitelně cvaknout). Spařovací jednotku umyjte pod tekoucí teplou vodou a následně ponechte řádně vyschnout. Příloženým kartáčkem **I** odstraňte zbytky mleté kávy z prostoru spařovací jednotky a otvoru. Kryt **F2** utřete vlhkým hadříkem a nechejte oschnout.

ODVÁPŇOVÁNÍ

Kávovar je nutné kvůli zanášení vápenatými usazeninami v pravidelných intervalech odvápnovat. Po 500 cyklech přípravy kávy Vás kávovar upozorní na nutnost odvápnění (bude

současně blikat světelná signalizace tlačítek **B7** a **B9**). Pokud máte v domácnosti tvrdší vodu, doporučujeme provádět odvápnění častěji (např. 1x za měsíc).

Odvápnění zvyšuje životnost kávovaru a snižuje náklady na elektrickou energii. K odvápnění používejte běžné tekuté odvápnovací prostředky pro kávovary a espressovače. Jiné prostředky mohou poškodit materiály uvnitř kávovaru a/nebo nemusí účinkovat. Nepoužívejte žádné odvápnovací prostředky na bázi kyseliny mravenčí, ani ocet apod. Pokud dojde k přerušení procesu odvápnění (např. v důsledku výpadku el. energie), tak před dalším použitím celý proces zopakujte. Po dobu odvápnění je blokováno používání kávovaru. Celý proces trvá přibližně 10 minut.

Postup odvápnování:

1. Vytáhněte nádržku na vodu a nalijte do ní odvápnovací prostředek (v doporučeném poměru ředění na cca 1 litr roztoku). Respektujte přitom instrukce výrobce daného odvápnovacího prostředku.
2. Pod výpusť kávy postavte vhodnou prázdnou nádobku (např. větší hrnek). Tato nádoba se bude muset pravděpodobně během procesu několikrát vyprázdnit.
3. Stiskněte zároveň cca na 1 sekundu tlačítka **B7** a **B9**.
4. Následně se ozve akustická signalizace a začne střídavě blikat světelná signalizace tlačítek **B2-B9**. Tímto způsobem bude světelná signalizace blikat po celou dobu procesu odvápnování.
5. Kávovar bude několikrát čerpat roztok s odvápnovacím prostředkem do systému trubíc v kávovaru. Proces trvá cca 11 minut a spotřeba roztoku je cca 700 ml.
6. Po dokončení procesu odvápnění se ozve akustická signalizace a kávovar se přepne do pohotovostního režimu.
7. Vyjměte z kávovaru nádržku na vodu **C**, vylejte případný zbytek odvápnovacího roztoku a důkladně ji vymyjte.

Propláchnutí čistou vodou:

1. Pod výpusť ponechte externí nádobu, kterou bude i nyní (dle její velikosti) potřeba několikrát vyprázdnit.
2. Nádržku na vodu **C** naplňte až po rysku MAX a vložte ji zpět do kávovaru.
3. Následně několikrát aktivujte funkci čištění tlačítkem **B9** (doporučujeme tento proces zopakovat alespoň 5x). Tímto dojde k důkladnému propláchnutí vnitřního ústrojí kávovaru od zbytků odvápnovacího roztoku.
4. Nyní je kávovar připraven k opětovnému použití.

Údržbu rozsáhlejšího charakteru nebo údržbu, která vyžaduje zásah do vnitřních částí spotřebiče, musí provést odborný servis! Nedodržením pokynů výrobce zaniká právo na opravu!

Případné další informace o spotřebiči a servisní síti získáte na infolince +420 545 120 545 nebo na internetové adrese www.eta.cz.

Informace k reklamaci a opravě výrobků naleznete na stránkách www.eta.cz/servis-eu.

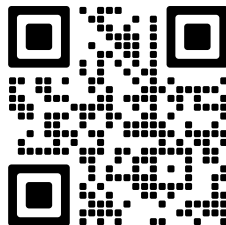

V. ODSTRAŇOVÁNÍ POTÍŽÍ

PROBLÉM	PŘÍČINA	ŘEŠENÍ
Káva není dostatečně horká.	Šálek nebyl předeřhřátý.	Propláchněte kávovar horkou vodou třemi cykly proplachu.
	Spařovací jednotka je příliš chladná.	
Káva vytéká velmi pomalu, nebo pouze kape.	Káva je namleta příliš najemno.	Nastavte vyšší hrubost mletí kávy.
První šálek kávy je nekvalitní.	Mlýnek nedodal spařovací jednotce při prvním mletí dostatečné množství namleté kávy.	První šálek vylejte. Ostatní šálky budou kvalitnější.
Káva nemá žádnou pěnu (cremu).	Kávová zrna nejsou čerstvá nebo kvalitní.	Změňte značku kávy, nebo použijte čerstvou kávu.
	Je nastaveno příliš hrubé mletí.	Nastavte jemnější mletí kávových zrn.
Dotyková tlačítka nejsou citlivá.	Chybné stisknutí tlačítka.	Tlačítka tiskněte vždy ze přední strany panelu a zároveň celým bříškem prstu.
	Prsty mohou být mastné či jinak znečištěné.	Očistěte si prsty.
Napěňovač nevytváří kvalitní mléčnou pěnu případně z něj vytéká pouze mléko	Mléko není dostatečně vychlazené nebo používáte nevhodný typ mléka	Používejte čerstvé plnotučné mléko případně alternativní druhy mléka s označením „Barista“. Mléko by také mělo být vychlazené na teplotu 5-10 °C.
	Napěňovač je znečištěn.	Proveďte kontrolu a důkladnou údržbu napěňovače (viz kapitola IV. ÚDRŽBA).

VI. EKOLOGIE



Pokud to rozměry dovolují, jsou na všech kusech vytištěny znaky materiálů použitých na výrobu balení, komponentů a příslušenství, jakož i jejich recyklace. Uvedené symboly na výrobku nebo v průvodní dokumentaci znamenají, že použité elektrické nebo elektronické výrobky nesmí být likvidovány společně s komunálním odpadem. Za účelem jejich správné likvidace je odevzdejte na k tomu určených sběrných místech, kde budou přijaty zdarma. Správnou likvidací tohoto produktu pomůžete zachovat cenné přírodní zdroje a napomáháte prevenci potenciálních negativních dopadů na životní prostředí a lidské zdraví, což by mohly být důsledky nesprávné likvidace odpadů. Další podrobnosti si vyžádejte od místního úřadu nebo nejbližšího sběrného místa. Při nesprávné likvidaci tohoto druhu odpadu mohou být v souladu s národními předpisy uděleny pokuty. Pokud má být spotřebič definitivně vyřazen z provozu, doporučuje se po odpojení napájecího přívodu od el. sítě přívod odříznout, spotřebič tak bude nepoužitelný.

VII. TECHNICKÁ DATA

Napětí (V)	uvedeno na typovém štítku výrobku
Příkon (W)	uvedeno na typovém štítku výrobku
Objem nádržky na vodu max. (l)	1,5
Hmotnost (kg) cca	8,5
Spotřebič třídy ochrany	I.
Rozměry cca (d x h x v), (cm)	18,8 x 31,8 x 43,8
Příkon v pohotovostním režimu je < 0,50 W.	

Změna technické specifikace a obsahu případného příslušenství dle modelu výrobku vyhrazena výrobcem.

Upozornění a symboly použité na spotřebiči, obalech nebo v návodu

HOUSEHOLD USE ONLY. DO NOT IMMERSE IN WATER OR OTHER LIQUIDS.

Pouze pro použití v domácnosti. Neponořovat do vody nebo jiných tekutin.



TO AVOID DANGER OF SUFFOCATION, KEEP THIS PLASTIC BAG AWAY FROM BABIES AND CHILDREN. DO NOT USE THIS BAG IN CRIBS, BEDS, ARRANGES OR PLAYPENS. THIS BAG IS NOT A TOY.



Nebezpečí udušení. Nepoužívejte tento sáček v kolébkách, postýlkách, kočárcích nebo dětských ohrádkách. PE sáček odkládejte mimo dosah dětí. Sáček není na hraní.



Nesmí být likvidováno společně s komunálním odpadem



UPOZORNĚNÍ



Čtěte návod k obsluze

eta 8180

NERO
CREMA

NÁVOD NA OBSLUHU

Vážený zákazník, ďakujeme Vám za zakúpenie nášho produktu. Tento návod spolu s pokladničným dokladom a podľa možností aj s obalom a vnútorným obsahom obalu dobre uschovajte.

I. BEZPEČNOSTNÉ UPOZORNENIA



VŠEOBECNÉ USTANOVENIA:

- Pred prvým uvedením do prevádzky si starostlivo prečítajte návod na obsluhu, prehladnite si vyobrazenie a návod uschovajte na neskoršie použitie. Inštrukcie v návode považujte za súčasť spotrebiča a postúpte ich akémukoľvek ďalšiemu užívateľovi spotrebiča.
- Skontrolujte, či údaj na typovom štítku zodpovedá napätiu vo vašej elektrickej zásuvke. Vidlicu napájacieho prívodu treba pripojiť do správne zapojenej a uzemnenej zásuvky podľa STN!
- Tento spotrebič nesmú používať deti. Udržujte spotrebič a jeho prívod mimo dosahu detí.
- Spotrebič môžu používať osoby so zníženými fyzickými či mentálnymi schopnosťami alebo nedostatkom skúseností a znalostí, ak sú pod dozorom alebo boli poučené o používaní spotrebiča bezpečným spôsobom a rozumejú prípadnému nebezpečenstvu.
- Deti si so spotrebičom nesmú hrať.
- **POZOR:** Nepoužívajte tento spotrebič v spojení s tepelne citlivým riadiacim zariadením, programátorom, časovačom alebo akýmkoľvek iným zariadením, ktoré zapína spotrebič automaticky, pretože v prípade, že by bol spotrebič zakrytý alebo premiestnený, hrozí nebezpečenstvo požiaru.
- Pred výmenou príslušenstva alebo prístupných častí, ktoré sa pri používaní pohybujú, pred montážou a demontážou, pred plnením nádržky na vodu, pred vysypaním kávovej usadeniny, pred čistením alebo údržbou, pred premiestnením, pokiaľ ho nechávate bez dozoru alebo po ukončení práce, spotrebič vypnite a odpojte od el. siete vytiahnutím vidlice napájacieho prívodu z el. zásuvky!
- Pred odnímaním prístupných častí, pred údržbou a manipuláciou nechajte spotrebič a všetky jeho časti najprv vychladnúť.
- **UPOZORNENIE** – Niektoré časti tohto výrobku sa môžu stať veľmi horúcimi a spôsobiť popálenie. Spotrebič produkuje počas prevádzky horúcu vodu a horúcu paru pod tlakom. Zvláštna pozornosť sa musí venovať prítomnosti detí a hendikepovaných ľudí.

• Spotrebič ani jeho kábel nikdy neponárajte do vody (ani čiastočne). Zároveň zabráňte ich poliatiu.

- Sparovacia jednotka je počas prípravy kávy horúca. Sparovaciu jednotku z kávovaru počas používania ani krátko po ňom neodstraňujte.
- Z hygienických dôvodov nádržku na mlieko vyčistíte prepláchnutím po každom použití. Po jej vychladnutí nádržku na mlieko odoberte a rozoberte a potom urobte kompletnú údržbu všetkých častí.
- Spotrebič neprenášajte, pokiaľ je v nádržke voda! Hrozí rozliatie vody do vnútorných súčastí.
- Spotrebič pripojený k el. sieti nenechávajte bez dozoru a kontrolujte ho po celý čas prípravy espressa!
- Spotrebič používajte iba vtedy, keď sú všetky jeho časti (okrem odkvapkávacej misky I) riadne prichytené (sparovacia jednotka **F**, nádobka na kávovú usadeninu **G** atď.).
- Spotrebič a jeho príslušenstvo pravidelne čistite! Postupujte podľa kap. **IV. ÚDRŽBA**. Misku na zvyškovú vodu **G**, odkvapkávaciu misku **I** aj nádobku na kávovú usadeninu **H** pravidelne vyprázdňujte!
- Spotrebič prenášajte iba uchopením za vonkajší plášť.
- Okolo spotrebiča ponechajte zo všetkých strán aspoň 15 cm voľný priestor na zaistenie riadnej cirkulácie vzduchu.
- Odkvapkávacia miska **I** a kryt sparovacej jednotky **F2** obsahuje vsadené magnety. Pokiaľ by sa nejaký z nich uvoľnil, uchovávajú ich mimo dosahu detí a nesvojprávných osôb.
- Pokiaľ by došlo k prehĺtnutiu či vdýchnutiu magnetov, okamžite vyhľadajte lekársku pomoc.
- Karty s magnetickým prúžkom, magnetické pamäťové médiá a iné prístroje, ktoré by mohli byť ovplyvnené magnetickým poľom, držte v bezpečnej vzdialenosti od spotrebiča (predovšetkým od častí **I** a **F2**).
- Nevystavujte spotrebič teplote nižšej ako 4 °C, zamrznutie zvyškovej vody vo vnútorných súčiastiach by mohlo zapríčiniť poškodenie spotrebiča.
- Na spotrebič (predovšetkým na jeho vrchnú časť) nekladte žiadne predmety, ani hrnčeky.
- Ak je spotrebič v činnosti, zabráňte v kontakte s ním domácim zvieratám, rastlinám a hmyzu.
- **Vidlicu napájacieho prívodu nezasúvajte do elektrickej zásuvky a nevyťahujte ju z nej mokrými rukami a ťahaním za napájací prívod!**
- Pri manipulácii postupujte opatrne, aby ste sa neoparili vriacou vodou alebo parou.
- Tento spotrebič vrátane príslušenstva používajte iba na účel, na ktorý je určený tak, ako je popísané v tomto návode. Spotrebič nikdy nepoužívajte na žiadny iný účel.
- **VAROVANIE:** Pri nesprávnom používaní prístroja, ktoré nie je v súlade s návodom na obsluhu, existuje riziko poranenia.
- Výrobca nezodpovedá za škody spôsobené nesprávnym používaním spotrebiča (napríklad **popáleniny, obareniny, požiar**) v prípade nedodržania vyššie uvedených bezpečnostných upozornení.

POUŽÍVANIE SPOTREBIČA:

- Spotrebič je určený len pre použitie v domácnostiach a pre podobné účely (v obchodoch, kanceláriách a podobných pracoviskách, hosty v hoteloch, moteloch a iných obytných prostrediach, v podnikoch zaisťujúcich nocľah s raňajkami, v poľnohospodárstve)! Nie je určený pre komerčné použitie!
- Pokiaľ nebudete spotrebič dlhší čas používať, nenechávajte v nádržke vodu! Pokiaľ je vaša frekvencia prípravy kávy nízka, pravidelne obmieňajte vodu, aby bola vždy čerstvá (najlepšie každý deň).
- Vždy používajte iba chladnú (vlažnú) čistú vodu! Nikdy nepoužívajte horúcu vodu alebo iné tekutiny – mohli by spôsobiť poškodenie spotrebiča.

- Mlynček používajte výhradne na mletie kávových zŕn, nepoužívajte ho na mletie iných surovín, ani na mletie karamelizovanej alebo cukrom obalenej zrnkovej kávy, nespracovanej kávy (zelenej, nepraženej zrnkovej), zmesi ani na opätovné mletie mletej kávy.
- Funkciu horúcej vody nepoužívajte v jednom časovom úseku dlhšie ako po vyčerpaní jedného zásobníka vody.
- Spotrebič pravidelne odvápnajte! Najneskôr vtedy, keď sa rozsvieti kontrolka odvápnenia. Roztok vypustený počas procesu odvápnenia nikdy nepite.
- **Nastavenie hrubosti mletia vykonávajúte výhradne vtedy, pokiaľ je mlynček aktívny (melie kávu).**
- Zásobník na zrnkovú kávu po naplnení a nastavení hrubosti mletia vždy riadne uzavrite! Dbajte na to, aby sa do jeho priestoru nedostali cudzie predmety, alebo vlasy.
- Tento spotrebič nie je určený na vonkajšie použitie.
- Spotrebič používajte výhradne v pracovnej polohe na rovných a stabilných miestach, kde nehrozí jeho prevrhnutie a v dostatočnej vzdialenosti od tepelných zdrojov (napr. **kachlí, sporáka, variča, teplovzdušnej rúry, grilu**), horľavých predmetov (napr. **záclon, závesov**) alebo vlhkých povrchov (ako sú **výlevky, umývadlá**).
- Neukladajte spotrebič v blízkosti predmetov alebo pod predmety, ktoré sa môžu poškodiť parou, napríklad steny, kuchynské skrinky, príborníky, obrazy, záclony, unikajúca para by ich mohla poškodiť. Nikdy spotrebič neukladajte na platňu variča apod.
- Nepoužívajte spotrebič v prostredí nasýtenom výbušnými alebo horľavými parami.
- Pred zapnutím spotrebiča sa uistite, že hladina vody nepresahuje značku **MAX**.

NAPÁJACÍ KÁBEL:

- Spotrebič je vybavený odnímateľným napájacím káblom.
- Ak je napájací prívod tohto spotrebiča poškodený, musí byť nahradený výrobcom, jeho servisným technikom alebo podobne kvalifikovanou osobou, aby sa tak zabránilo vzniku nebezpečnej situácie.
- Spotrebič v žiadnom prípade nepoužívajte, ak ma poškodený napájací prívod alebo vidlicu, ak nepracuje správne alebo spadol na zem a poškodil sa alebo spadol do vody. V takýchto prípadoch ho odneste do špecializovaného servisu, aby preverili jeho bezpečnosť a správnu funkciu.
- Napájací prívod dodaný so spotrebičom je určený iba pre tento spotrebič, nepoužívajte ho na iné účely. Súčasne pre tento spotrebič používajte iba k nemu dodaný napájací kábel, nepoužívajte iný typ prívodu (napr. od iného spotrebiča).
- Napájací prívod pravidelne kontrolujte. V prípade potreby použitia predlžovacieho prívodu je nutné, aby nebol poškodený a vyhovoval platným normám.
- Napájací prívod nikdy nekladte na horúce plochy, ani ho nenechávajte visieť cez okraj stola alebo pracovnej dosky. Zavedením alebo zataháním za prívod napr. deťmi môže dôjsť k prevrhnutiu či stiahnutiu spotrebiča a následne k vážnemu zraneniu!
- Napájací prívod nesmie byť poškodený ostrými alebo horúcimi predmetmi, otvoreným plameňom, nesmie byť ponáraný do vody ani sa ohýbať cez ostré hrany.
- V prípade potreby použitia predlžovacieho prívodu je nutné, aby nebol poškodený a vyhovoval platným normám.

II. OPIS SPOTREBIČA

A – Telo kávovaru

- A1 – hlavný vypínač
- A2 – výškovo nastaviteľný výpusť
- A3 – vyberateľný napeňovač
- A4 – otvor na pripojenie hadičky
- A5 – výklopná gumová krytka otvoru
- A6 – krytka
- A7 – regulátor hrubosti mletia
- A8 – zásobník na zrnkovú kávu (200 g)
- A9 – kryt zásobníka
- A10 – tesnenie zásobníka
- A11 – mlynček na kávu

B – Ovládací panel

- B1 – tlačidlo ZAP/VYP
- B2 – tlačidlo na zvýšenie sily kávy
- B3 – tlačidlo espresso
- B4 – tlačidlo lungo
- B5 – tlačidlo cappuccino
- B6 – tlačidlo latte
- B7 – tlačidlo horúcej vody
- B8 – tlačidlo mliečnej peny
- B9 – tlačidlo čistenia
- B10 – ikona chýbajúcej zrnkovej kávy
- B11 – ikona chýbajúcej vody
- B12 – ikona sparovacej jednotky
- B13 – ikona varovania
- B14 – ikona výmeny kávových usadenín
- B15 – ikona silnejšej kávy

C – Nádržka na vodu (1500 ml)

- C1 – veko nádržky

D – Nádržka na mlieko

- D1 – veko
- D2 – otvor na pripojenie hadičky
- D3 – hadička
- D4 – nasávacía trubička

E – Napájací kábel

F – Sparovacia jednotka

- F1 – tlačidlá aretácie
- F2 – kryt sparovacej jednotky

G – Miska na zvyškovú vodu

H – Nádobka na kávovú usadeninu

I – Odkvapkávacia miska

- I1 – odkvapkávacia mriežka

J – Čistiaca kefka

III. POKYNY NA OBSLUHU

Pred prvým použitím odstráňte zo spotrebiča a jeho príslušenstva všetok obalový a ochranný materiál, vrátane ochranných fólií. Umyte nádržky **C** a **D** teplou vodou s prípravkom vhodného saponátu, opláchnite čistou vodou a nechajte ich uschnúť.

A) INŠTALÁCIA A NASTAVENIE

1) Umiestnenie

Kávovar postavte na rovný a stabilný povrch v blízkosti zásuvky. Minimálna vzdialenosť zo všetkých strán od stien musí byť 15 cm.

2) Plnenie vodou

Vyberte a naplňte nádržku **C** vodou najlepšie izbovej teploty a riadne umiestnite späť (hladina vody sa musí nachádzať medzi ryskou **MIN** a **MAX**). **Pred použitím nezabudnite odstrániť ochrannú zátku z dna nádržky!** Neplňte nádržku, kým je umiestnená v spotrebiči!

3) Plnenie mliekom

Naplňte nádržku **D** mliekom (neprekračujte rysku **MAX**). Potom nádržku **D** pripojte ku kávovaru pomocou hadičky **D3**.

Poznámky

- Pokiaľ možno používajte iba čerstvé plnotučné mlieko.
- Je možné použiť aj alternatívne druhy mlieka (sójové, mandľové a pod.) s označením „Barista“.

4) Odnímanie prevádzkových častí

Pri odnímaní častí, ktoré sa pri používaní kávovaru často používajú (napr. pri vysypávaní kávovej usadeniny, vylievanie odkvapovej vody, pri údržbe a pod.), postupujte podľa obr. 1. Opačným spôsobom ich umiestnite späť. Miska na odkvapkávanie **I** je opatrená magnetom, stačí ju iba priložiť k prednej časti kávovaru. Napájací kábel **E** pripojte zo zadnej časti kávovaru a potom do elektrickej zásuvky.

5) Dopĺňovanie kávových zŕn

Odoberte kryt zásobníka **A9** a naplňte zásobník **A8** zrnkovou kávou. Potom zásobník opäť uzatvorte krytom. Dbajte na to, aby bolo veko zásobníka vždy riadne umiestnené na svojom mieste. Jeho správne umiestnenie chráni okrem iného stratu arómy kávových zŕn. Do zásobníka však vkladajte iba množstvo potrebné približne na jeden deň.

6) Nastavenie hrubosti mletia kávových zŕn

Upozornenie

Nastavenie regulácie vykonávajte výhradne pri prevádzke mlynčeka (teda v procese mletia), nenastavujte hrubosť na mlynčeku v jeho nečinnosti!

Pomocou regulátora hrubosti mletia **A7** je možné nastaviť hrubosť mletia kávových zŕn. Regulátorom otočte na požadovaný stupeň hrubosti. K dispozícii je 15 stupňov hrubosti mletia (1 = najjemnejšie mletie, 15 = najhrubšie mletie). Pokiaľ chcete, aby káva tiekla rýchlejšie, napr. pretože má pre vás príliš silnú chuť, nastavte hrubší stupeň mletia. Naopak, pokiaľ chcete, aby tiekla pomalšie (a tým nabrala viac arómy a silnejšiu chuť), nastavte jemnejší stupeň. Pri nastavení jemného stupňa mletia však môže káva vytekať veľmi pomaly. Úprava nastavenia sa prejaví približne až pri tretej šálke po nastavení.

7) Prepláchnutie kávovaru

Pri prvom uvedení do prevádzky alebo pokiaľ ste kávovar dlhšie ako 2 dni nepoužívali, prepláchnite kávovar pomocou funkcie čistenia (tlačidla **B9**). Odporúčame tento proces opakovať aj niekoľkokrát po sebe. Zahájené prepláchnutie môžete kedykoľvek ukončiť opätovným stlačením tlačidla **B9**.

Poznámka

Tečúcu vodu pri preplachovaní nechajte stiecť do odkvapkávacej misky **I**, alebo nejakej vhodnej šálky. Vodu z odkvapkávacej misky pravidelne vylievajte.

Automatické prepláchnutie kávovaru

Ak kávovar nepoužívate dlhšie ako 4 hodiny alebo ho vypnete hlavným vypínačom **A1** (prípadne ho odpojte od el. siete) a potom opäť hlavným vypínačom zapnete a následne stlačíte tlačidlo **B1**, tak dôjde k automatickému prepláchnutiu (cca 60 ml), ktorý pomáha udržiavať kávovar v dobrej kondícii. Kávovar sa najprv zahreje (tlačidlo **B1** bliká) a následne dôjde k samotnému prepláchnutiu (z kávovaru začne vytekať horúca voda). Funkciu je možné kedykoľvek ukončiť stlačením tlačidla **B9**. Táto funkcia však nenahradzuje dôkladné prepláchnutie pomocou vyššie uvedeného postupu, ktorý je vhodný občas použiť a vodovodný systém tak dôkladnejšie prepláchnuť.

8) Automatické prepnutie do režimu spánku

Po cca 28 minútach nečinnosti sa kávovar automaticky prepne do režimu spánku. Pre opätovné zapnutie stlačte tlačidlo **B1**.



B) OVLÁDANIE







Najprv kávovar pripojte k el. sieti a hlavný vypínač **A1** prepnete do polohy "I". Potom sa ozve akustická signalizácia a na krátky okamžik sa rozsvieti svetelná signalizácia všetkých tlačidiel a ikon na ovládacom paneli **B**. Teraz je možné kávovar zapnúť a používať.

Poznámka

Po cca 28 minútach nečinnosti sa kávovar automaticky prepne do režimu spánku. Svetelná signalizácia všetkých tlačidiel a ikon na ovládacom paneli zhasne. Späť do pohotovostného režimu kávovar uvediete stlačením tlačidla **B1**.







Ovládacie tlačidlá

Tlačidlo	Označenie	Funkcia
	B1	Zapnutie kávovaru do pohotovostného režimu/ vypnutie kávovaru. Po zapnutí kávovaru dôjde k jeho zahriatiu. To je signalizované najprv blikaním svetelnej signalizácie tlačidla B1 a potom blikaním svetelnej signalizácie tlačidiel B5-B9 . Hneď ako je kávovar zahriaty, tak svetelná signalizácia všetkých tlačidiel na ovládacom paneli trvale svieti. Pokiaľ bol kávovar vypnutý (hlavný vypínač A1 v polohe "O") alebo odpojený od el. siete, tak dôjde najprv k funkcii automatického prepláchnutia (viď. odstavec: Automatické prepláchnutie kávovaru).
	B2	Prvým stlačením zvýšite výslednú silu kávy (+ cca 1 - 2 g kávy na jednu dávku), rozsvieti sa symbol B15 . Druhým stlačením vrátite (znížite) silu kávy na pôvodnú úroveň, symbol B15 zhasne.

Ovládacie tlačidlá		
Tlačidlo	Označenie	Funkcia
	B3	Príprava „ espresso “ 1× stlačenie: pripraví espresso Východiskové nastavenie je cca 40 ml vody.
	B4	Príprava „ lungo “ 1× stlačenie: pripraví lungo Východiskové nastavenie je cca 60 ml vody.
	B5	Príprava „ cappuccino “ 1× stlačenie: pripraví cappuccino Východiskové nastavenie množstva nápoja je cca 110 ml.
	B6	Príprava „ latte “ 1× stlačenie: pripraví latte Východiskové nastavenie množstva nápoja je cca 140 ml.
	B7	Funkcia horúca voda. 1x stlačením vytečie nastavené množstvo vody. Východiskové nastavenie je cca 120 ml vody. Opätovným stlačením akciu prerušíte.
	B8	Príprava mliečnej peny 1x stlačením vytečie nastavené množstvo mliečnej peny. Východiskové nastavenie množstva je cca 140 ml mliečnej peny. Opätovným stlačením akciu prerušíte.
	B9	Funkcia čistenia vnútorného ústrojenstva kávovaru. Počas čistenia pretečie kávovarom cca 140 ml vody a proces trvá cca 2 minúty. Opätovným stlačením akciu prerušíte.

Poznámky

- Každé stlačenie tlačidla sa signalizuje akustickou spätnou väzbou.
- Opätovným stlačením tlačidla **B3**, **B4**, **B5** alebo **B6** po aktivácii prípravy kávy sa príprava preruší a namletá káva sa vysype do nádoby **H**.
- Hmotnosť namletej kávy je ovplyvnená o. i. nastavenou hrubosťou mletia.
- Počas priebehu vybranej funkcie vždy svieti svetelná signalizácia príslušného tlačidla (**B3-B9**).

Signalizačné ikony			
Ikona	Označenie	Význam	Riešenie
	B10	V prípade rozsvietenia tejto ikony chýba v zásobníku A8 zrnková káva	Doplňte do zásobníka A8 zrnkovú kávu
	B11	V prípade rozsvietenia tejto ikony chýba v nádržke C voda	Doplňte do nádržky C vodu
	B12	V prípade rozsvietenia tejto ikony je nutné vykonať údržbu sparovacej jednotky	Vykonajte údržbu sparovacej jednotky (viď. kapitola IV. ÚDRŽBA)
	B13	V prípade rozsvietenia tejto ikony je z kávovaru vybrať minimálne jedna z nasledujúcich častí: sparovacia jednotka F , miska na zvyšnú vodu G alebo nádobka na kávovú usadeninu H	Skontrolujte a správne umiestnite všetky časti F , G a H
	B14	V prípade rozsvietenia tejto ikony je nutné vyprázdniť nádobku na kávovú usadeninu H	Vyprázdňte a vyčistite nádobku na kávovú usadeninu (viď. kapitola IV. ÚDRŽBA)
	B15	V prípade rozsvietenia tejto ikony je nastavená väčšia sila kávy	Väčšiu silu kávy zapnete/vypnete pomocou tlačidla B2

Individuálne nastavenia

1) Espresso + lungo (množstvo kávy je možné nastaviť v rozsahu 30 - 100 ml):

- Zapnite kávovar a počkajte na jeho zahriatie.
- Stlačte príslušné tlačidlo (B3 alebo B4).
- Hneď ako začne vytekať káva, tak opäť stlačte a držte príslušné tlačidlo (B3 alebo B4). Bude sa opakovane ozývať akustická signalizácia.
- Až vytečie požadované množstvo kávy, tak príslušné tlačidlo (B3 alebo B4) uvoľnite.
- Tým dôjde k uloženiu nastavení do pamäte kávovaru.

2) Cappuccino + latte (množstvo kávy je možné nastaviť v rozsahu 30 - 100 ml a dobu produkcie mliečnej peny je možné nastaviť v rozsahu 10 - 40 sekúnd):

- Zapnite kávovar a počkajte na jeho zahriatie.
- Naplňte nádržku D mliekom a pripojte ju ku kávovaru.
- Stlačte príslušné tlačidlo (B5 alebo B6).
- Hneď ako začne vytekať káva, tak opäť stlačte a držte príslušné tlačidlo (B5 alebo B6). Bude sa opakovane ozývať akustická signalizácia.
- Až vytečie požadované množstvo kávy, tak príslušné tlačidlo (B5 alebo B6) uvoľnite.
- Počkajte, kým kávovar začne produkovať mliečnu penu a potom opäť stlačte a držte príslušné tlačidlo (B5 alebo B6). Bude sa opakovane ozývať akustická signalizácia.
- Až vytečie požadované množstvo mliečnej peny, tak príslušné tlačidlo (B5 alebo B6) uvoľnite.
- Tým dôjde k uloženiu nastavení do pamäte kávovaru.

Továrenské nastavenia

Stlačte a držte súčasne tlačidlá **B2** a **B3** po dobu cca 2 sekúnd. Následne sa ozve akustická signalizácia. Svetelná signalizácia tlačidiel **B2-B9** na krátku chvíľu zhasne a svetelná signalizácia tlačidla **B1** niekoľkokrát preblikne. Následne dôjde k obnoveniu továrenského nastavenia kávovaru.

C) STRUČNÝ POSTUP POUŽITIA

1. Zapnite kávovar a počkajte na jeho zahriatie a prípadne tiež na dokončenie funkcie automatického prepláchnutia.
2. Následne sa kávovar prepne do pohotovostného režimu.
3. Pokiaľ sa chystáte pripravovať cappuccino alebo latte, tak naplňte nádržku **D** mliekom a pripojte ju ku kávovaru.
4. Umiestnite šálku zodpovedajúcu veľkosti vami zvolenej kávy pod výpusť kávy **A2**. Zároveň upravte výšku výpustu kávy podľa veľkosti šálky.
5. Pokiaľ nevykonávate údržbu či iné nastavenia/akcia popísaná inde v návode, vyberte si tlačidlo na prípravu kávy **B3**, **B4**, **B5** alebo **B6** a stlačte ho. Tlačidlom **B2** môžete tiež zvýšiť silu kávy.
6. Zostane svietiť svetelná signalizácia príslušného tlačidla (**B3**, **B4**, **B5** alebo **B6**) a prípadne tiež ikona **B15**. Káva sa začne pripravovať.
7. Po ukončení prípravy kávy sa kávovar prepne do pohotovostného režimu.

Predhriatie šálky

Pre optimálnu prípravu a lepšiu chuť kávy je vhodné najskôr predhriať vašu šálku naplnením horúcou vodou (napr. pomocou tlačidla **B7**). Po zahriatí šálky vodu vylejte.

Nastavenie výpustu kávy **A2**

Výpusť kávy si môžete prispôbiť podľa obr. 1 rôznym veľkostiam šálok na kávu. Pokiaľ máte malú šálku na espresso, posuňte výpusť smerom dole. Pri väčšej šálke posuňte výpusť hore. Pokiaľ máte príliš vysoký pohár, posuňte výpusť hore a dočasne odnímate odkvapkávaciu misku I.

IV. ÚDRŽBA

Pred každou údržbou odpojte spotrebič od elektrickej siete vytiahnutím vidlice napájacieho prívodu z elektrickej zásuvky (okrem funkcií, ktoré vyžadujú zapnutý kávovar)! Čistite vždy až po vychladnutí! Nepoužívajte drsné a agresívne čistiace prostriedky (napr. ostré predmety, škrabky, chemické rozpúšťadlá alebo riedidlá)!

Na Na časti **C**, **D**, **D1**, **G**, a **H** môžete použiť umývačku riadu s maximálnou teplotou umývacieho programu 50 °C.

DÔLEŽITÉ

Aby ste predišli vzniku plesní na zvyškoch kávy, všetky súčasti, vrátane sparovacej jednotky a jej okolia, pravidelne kontrolujte a čistite!

Pri čistení sparovacej jednotky a nádoby na kávovú usadeninu musí byť VÝROBOK ZAPNUTÝ, inak nedojte k resetovaniu snímača počtu cyklov.

Vyberateľný napeňovač A3

Hneď ako ukončíte prípravu mliečnej peny (cappuccino a latte) je nutné dôkladne vypláchnuť napeňovač! To môžete vykonať tak, že nádržku na mlieko **D** naplníte čistou vodou a niekoľkokrát aktivujete funkciu mliečnej peny (tlačidlo **B8**). Na dôkladnejšiu údržbu môžete napeňovač z kávovaru vybrať (obr. 1) a riadne vypláchnuť pod tečúcou vodou. Po vykonaní údržby nechajte napeňovač vyschnúť a potom ho vráťte opačným spôsobom späť na svoje miesto.

Mlynček na kávu A11

Je nutné pravidelne mlynček na kávu rozoberať a čistiť (obr. 2). Najprv pootočte regulátor **A7** proti smeru hodinových ručičiek až do krajnej pozície (kúsok za stupeň 15). Potom regulátor vyberiete smerom hore. Následne pomocou kovového výklopného úchyty pootočte vnútorným mlecím ústrojenstvom proti smeru hodinových ručičiek a potom ho vyberte smerom hore. Z vnútorného priestoru mlynčeka odstráňte všetky zvyšky kávy (napr. pomocou vysávača). Po vykonaní údržby mlynček na kávu opačným spôsobom zložte. Pri správnom zostavovaní jednotlivé diely do seba ľahko zapadajú, nie je potrebné používať nadmernú silu.

Nádržka na vodu C

Odporúčame nádržku pravidelne dôkladne umývať (približne raz týždenne). Použijete klasický prostriedok na umývanie riadu a potom dôkladne opláchnite čistou vodou. Aby sa zabránilo usadzovaniu vodného kameňa, odporúčame tiež nádržku raz denne prepláchnuť pod tečúcou vodou.

Nádržka na mlieko D

Hneď ako ukončíte prípravu mliečnej peny (cappuccino a latte), je nutná dôkladná údržba všetkých častí nádržky na mlieko! Všetky časti umyte klasickým prostriedkom na umývanie riadu a potom opláchnite čistou vodou. Následne nechajte všetko dôkladne vyschnúť.

Miska na zvyškovú vodu G, nádobka na kávovú usadeninu H a odkvapkávacia miska I

Jednotlivé súčasti kávovaru rozložte podľa obr. 1. Umyte ich klasickým prostriedkom na umývanie riadu, opláchnite čistou vodou a nechajte vysušiť. Usadeniny vysypávajte zakaždým, keď sa rozsvieti kontrolka **B14**. Nádobku **H** tiež pravidelne umývajte. Pravidelne tiež vylievajte a oplachujte misku na zvyškovú vodu, ktorá zachytáva dodatočnú vlhkosť a tekutiny pri procese posúvania usadeniny.

Misku na odkvapkávanie vylievajte podľa potreby a z hygienických dôvodov aspoň raz za týždeň vyčistite.

Sparovacia jednotka F

Pri čistení sparovacej jednotky **MUSÍ BYŤ VÝROBOK ZAPNUTÝ**.

Sparovaciu jednotku môžete odobrať a späť nasadiť podľa postupu na obr. 1 (pri opätovnom nasadení netlačte aretačné tlačidlá, sparovacia jednotka pri správnom nasadení musí počutielne cvaknúť). Sparovaciu jednotku umyte pod tečúcou teplou vodou a následne ponechajte riadne vyschnúť. Priloženou kefkou **I** odstráňte zvyšky mletej kávy z priestoru sparovacej jednotky a otvoru. Kryt **F2** utrite vlhkou handričkou a nechajte oschnúť.

ODVÁPŇOVANIE

Kávovar je nutné kvôli zanášaniu vápenatými usadeninami v pravidelných intervaloch odvápnovať. Po 500 cykloch prípravy kávy Vás kávovar upozorní na nutnosť odvápnenia (bude súčasne blikať svetelná signalizácia tlačidiel **B7** a **B9**).

Pokiaľ máte v domácnosti tvrdšiu vodu, odporúčame vykonať odvápnenie častejšie (napr. 1x za mesiac). Odvápnenie zvyšuje životnosť kávovaru a znižuje náklady na elektrickú energiu. Na odvápňovanie používajte bežné tekuté odvápňovacie prostriedky na kávovary a espressovače. Iné prostriedky môžu poškodiť materiály vnútri kávovaru a/alebo nemusia účinkovať. Nepoužívajte žiadne odvápňovacie prostriedky na báze kyseliny mravčej, ani ocot a pod. Pokiaľ dôjde k prerušeniu procesu odvápnenia (napr. v dôsledku výpadku el. energie), tak pred ďalším použitím celý proces zopakujte. Počas odvápňovania je blokované používanie kávovaru. Celý proces trvá približne 15 minút.

Postup odvápňovania:

1. Vytiahnite nádržku na vodu a nalejte do nej odvápňovací prostriedok (v odporúčanom pomere riedenia na cca 1 liter roztoku). Rešpektujte pritom inštrukcie výrobcov daného odvápňovacieho prostriedku.
2. Pod výpusť kávy postavte vhodnú prázdnu nádobku (napr. väčší hrnček). Táto nádobka sa bude musieť pravdepodobne počas procesu niekoľkokrát vyprázdniť.
3. Stlačte zároveň cca na 1 sekundu tlačidlá **B7** a **B9**.
4. Následne sa ozve akustická signalizácia a začne striedavo blikať svetelná signalizácia tlačidiel **B2-B9**. Týmto spôsobom bude svetelná signalizácia blikať po celú dobu procesu odvápňovania.
5. Kávovar bude niekoľkokrát čerpať roztok s prostriedkom na odvápňovanie do systému trubic v kávovare. Proces trvá cca 11 minút a spotreba roztoku je cca 700 ml.
6. Po dokončení procesu odvápnenia sa ozve akustická signalizácia a kávovar sa prepne do pohotovostného režimu.
7. Vyberte z kávovaru nádržku na vodu **C**, vylejte prípadný zvyšok roztoku na odvápňovanie a dôkladne ju umyte.

Prepláchnutie čistou vodou:

1. Pod výpusťou ponechajte externú nádobu, ktorú bude aj teraz (podľa jej veľkosti) potrebné niekoľkokrát vyprázdniť.
2. Nádržku na vodu **C** naplňte až po rysku MAX a vložte ju späť do kávovaru.
3. Následne niekoľkokrát aktivujte funkciu čistenia tlačidlom **B9** (odporúčame tento proces zopakovať aspoň 5x). Týmto dôjde k dôkladnému prepláchnutiu vnútorného ústrojenstva kávovaru od zvyškov roztoku na odvápňovanie.
4. Teraz je kávovar pripravený na opätovné použitie.

Údržbu rozsiahlejšieho charakteru alebo údržbu, ktorá vyžaduje zásah do vnútorných častí spotrebiča, musí vykonať iba špecializovaný servis! Nedodržaním pokynov výrobcu zaniká právo na opravu!

Prípadné ďalšie informácie o spotrebiči a servisnej sieti získate na infolinke +420 545 120 545 alebo na internetovej adrese www.eta.sk.

Informácie k reklamácii a oprave výrobkov nájdete na stránkach www.eta.cz/servis-eu.

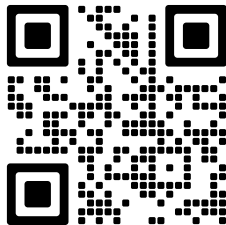

V. ODSTRÁŇOVANIE ŤAŽKOSTÍ

PROBLÉM	PRÍČINA	RIEŠENIE
Káva nie je dostatočne horúca.	Šálka nebola predhriata.	Prepláchnite kávovar horúcou vodou tromi cyklami prepláchnutia.
	Sparovacia jednotka je príliš chladná.	
Káva vyteká veľmi pomaly, alebo iba kvapká.	Káva je namletá príliš najemno.	Nastavte vyššiu hrubosť mletia kávy.
Prvá šálka kávy je nekvalitná.	Mlynček nedodal sparovacej jednotke pri prvom mletí dostatočné množstvo namletej kávy.	Prvú šálku vylejte. Ostatné šálky budú kvalitnejšie.
Káva nemá žiadnu penu (cremu).	Kávové zrná nie sú čerstvé alebo kvalitné.	Zmeňte značku kávy, alebo použite čerstvú kávu.
	Je nastavené príliš hrubé mletie.	Nastavte jemnejšie mletie kávových zrn.
Dotykové tlačidlá nie sú citlivé.	Chybné stlačenie tlačidla.	Tlačidlá tlačte vždy z prednej strany panelu a zároveň celým bruškom prsta.
	Prsty môžu byť masťné či inak znečistené.	Očistite si prsty.
Napeňovač nevytvára kvalitnú mliečnu penu, prípadne z neho vyteká iba mlieko	Mlieko nie je dostatočne vychladené alebo používate nevhodný typ mlieka	Používajte čerstvé plnotučné mlieko, prípadne alternatívne druhy mlieka s označením „Barista“. Mlieko by tiež malo byť vychladené na teplotu 5 - 10 °C.
	Napeňovač je znečistený.	Vykonajte kontrolu a dôkladnú údržbu napeňovača (viď. kapitola IV. ÚDRŽBA).

VI. EKOLÓGIA



Ak to rozmery umožňujú, na všetkých dieloch sú vytlačené znaky materiálov, ktoré sú použité na obalový materiál, komponenty a príslušenstvo, ako aj na ich recyklovanie. Uvedené symboly na výrobku alebo v sprievodnej dokumentácii znamenajú, že použité elektrické alebo elektronické výrobky nesmú byť likvidované spoločne s komunálnym odpadom. Za účelom správnej likvidácie výrobkov ich odovzdajte na k tomu určených zberných miestach, kde budú prijaté zdarma. Správnu likvidáciu tohto produktu pomôžete zachovať cenné prírodné zdroje a napomáhate prevencii potenciálnych negatívnych dopadov na životné prostredie a ľudské zdravie, čo by mohli byť dôsledky nesprávnej likvidácie odpadov. Ďalšie podrobnosti si vyžiadajte od miestneho úradu alebo najbližšieho zberného miesta. Pri nesprávnej likvidácii tohto druhu odpadu môžu byť v súlade s národnými predpismi udelené pokuty. Ak má byť spotrebič definitívne vyradený z činnosti, odporúča sa po jeho odpojení od elektrickej siete odrezať napájací prívod. Spotrebič tak bude nepoužiteľný.

VII. TECHNICKÉ ÚDAJE

Napätie (V)	uvedené na typovom štítku výrobku
Príkion (W)	uvedené na typovom štítku výrobku
Objem max. (l)	1,5
Hmotnosť (kg) cca	8,5
Spotrebič ochranej triedy	I.
Rozmery (dxhvxv), (cm):	18,8 x 31,8 x 43,8
Príkion v pohotovostnom režime je < 0,50 W.	

Zmena technickej špecifikácie a obsahu prípadného príslušenstvo podľa modelu výrobku je vyhradená výrobcom.

Upozornenia a symboly použité na spotrebiči, obaloch alebo v návode:

HOUSEHOLD USE ONLY. DO NOT IMMERSE IN WATER OR OTHER LIQUIDS.

Len na použitie v domácnosti. Neponárať do vody alebo iných tekutín.



TO AVOID DANGER OF SUFFOCATION, KEEP THIS PLASTIC BAG AWAY FROM BABIES AND CHILDREN. DO NOT USE THIS BAG IN CRIBS, BEDS, ARRANGES OR PLAYPENS. THIS BAG IS NOT A TOY.



Nebezpečenstvo udusenía. Nepoužívajte toto vrecúško v kolískach, postielkach, kočíkoch alebo detských ohrádkach. PE vrecko odkladajte mimo dosahu detí. Vrecko nie je na hranie.



Nesmie byť likvidované spoločne s komunálnym odpadom



UPOZORNENIE



Čítajte návod na obsluhu

EN – Espresso

eta 8180

NERO
CREMA

INSTRUCTIONS FOR USE

Dear customer, thank you for purchasing our product. Keep this instruction for use and cash receipt (if possible, including the package and its interior) for further reference.

I. SAFETY WARNING



GENERAL PROVISIONS:

- Before the first use, read the instructions for use carefully, look at the picture and store the instructions for use for the future. Consider the instructions for use as a part of the appliance and pass them on to any other user of the appliance.
- Check whether the data on the type label correspond with the voltage in your socket. The power cord plug has to be connected to the properly connected and grounded socket according to the national standard.
- This appliance may not be used by children. Keep the appliance and its cord out of the reach of children.
- The device may be used by persons with reduced physical or mental abilities or lack of experience and knowledge only if they are under supervision or they have been instructed about using the appliance safely and understand the potential dangers.
- Children must not play with the appliance.
- Before replacing accessories or accessible parts that are moving during operation, before assembly and disassembly, before you fill the water tank or remove the coffee dregs, before cleaning and maintenance, before transfer, if the appliance is left unsupervised, or if you finish using it, make sure to switch OFF the appliance and unplug it from the mains by pulling the plug from the socket!
- Before you remove any accessible parts, before maintenance and handling, allow the appliance and any parts thereof to cool down.
- **CAUTION** – Do not use the appliance with a program, time switch or any other part that turns the appliance on automatically as there is a risk of fire if the appliance is not covered or placed properly.
- **WARNING** – Some parts of this product may become very hot and cause burns. During operation, the appliance produces hot water and hot steam under pressure. Special attention must be paid to the presence of children and handicapped people.
- **Never immerse the appliance or its cord (or parts thereof) in water. Avoid spilling the cord.**

- For hygienic reasons, clean the milk tank by rinsing it after each use. After it has cooled down, remove, and disassemble the milk container and then carry out complete maintenance on all parts.
- When the appliance is in operation, prevent pets, plants or insects to get in contact with it.
- **Do not plug the fork of the supply cord into the power outlet and do not unplug the cord with wet hands or by pulling by the supply cord!**
- Prevent injuries when handling (e.g. **by hot water, steam**).
- Never transfer the appliance when there is water in the tank! Water might leak into the internal components.
- Never leave the appliance unattended when it is connected to the mains and keep an eye on it the whole time you are making your espresso!
- Use the appliance only if all the parts (except for the drip tray **I**) are mounted properly (brewing unit **F**, coffee dregs container **H** etc.).
- Clean the appliance and its accessories regularly! Proceed as per chap. **IV. MAINTENANCE**. Empty the residual water tray **G**, drip tray **I** and coffee dregs container **H** regularly!
- When transferring the appliance, take it by the outer casing only.
- Leave a space of at least 15mm from all sides of the appliance to ensure proper circulation of air.
- The drip tray **I** and brewing unit cover **F2** contain integrated magnets. Should any of them come loose, keep it out of the reach of children and incapacitated persons. Should anyone swallow or inhale the magnets, immediately seek medical help.
- Magnetic stripe cards, magnetic storage media or other devices which could be affected by the magnetic field should be kept at a safe distance from the appliance (especially away from components **I** and **F2**).
- Do not expose the appliance to temperatures under 4°C - if residual water froze in the internal components, it could damage the appliance.
- Do not place any objects, including cups, onto the appliance (especially on the top of it).
- Use this appliance only for the purpose for which it was designed as specified in this user's manual. Never use the appliance for any other purpose.
- The producer is not responsible for damage caused by improper use of the appliance (e.g. **burning, scalding, fire**) and does not apply in the case of non-compliance with the safety instructions above.

USE OF THE APPLIANCE:

- The appliance is intended for home use and similar (in shops, offices and similar workplaces, guests in hotels, motels and other residential environments, in facilities providing accommodation with breakfast, in agriculture). It is not intended for commercial use!
- If you are not going to use the appliance for a longer time, empty the water tank! If you do not brew coffee frequently, replace the water in the water tank regularly (preferably every day) so as to keep it fresh at all times.
- Use cold (lukewarm) clean water only! Never use hot water or other liquids – they could damage the appliance.
- The coffee grinder is designed to grind coffee beans only - do not use it to grind any other ingredients or to grind caramelized or sugar-coated whole bean coffee, unprocessed coffee (green, unroasted coffee beans) or mixtures or to re-grind ground coffee.
- Do not use the hot water feature longer than it takes to use up the capacity of one water tank.
- To set the grind size, the grinder must be active.
- Descale the appliance regularly. If the descale indicator comes on, it is high time to descale the appliance. Never drink the solution produced during descaling.

- When the bean coffee container has been filled and the grind size set, close the container tightly! Make sure that no foreign objects or hair enter into the container.
- Use the appliance in the working position only at flat and stable places with no risk of turning over and in sufficient distance from heat sources (e.g. **heater, stove, cooker, oven, grill**), flammable objects (e.g. **curtains, drapes, etc.**) and wet surfaces (e.g. **sinks, wash basins, etc.**).
- Do not place the appliance near objects or under objects which could get damaged by steam, e.g. walls, kitchen cupboards, sideboards, paintings, or curtains. Leaking steam could damage them.
- Do not use the appliance in an environment saturated with explosive or flammable steams.
- Before switching on the appliance ensure that the water level does not exceed the MAX mark.

POWER CORD:

- The appliance is equipped with a removable power cable. If the power cord of the appliance is corrupted, it has to be replaced by the manufacturer, its service technician or a similarly qualified person so as to prevent dangerous situations.
- Never use the appliance if its power cord or plug is damaged, if it does not work properly, if it fell down and was damaged or if it fell to water. In this case take the appliance to a special service to check its safety and proper function.
- The power cable supplied with the appliance is designed solely for this appliance - never use it for any other purposes. Also, this appliance may only be used with the power cable included in the box. Never use any other cable type (e.g. for a different appliance).
- Never put the power cord on hot surfaces or do not let it hang over the edge of a table or a work top. Plugging or pulling the power cord e.g. by children can result in tilting over or drawing the appliance down and serious injury!
- The power cord must not be damaged with sharp or hot objects, open fire, it must not be sunk into water or bent over sharp edges.

II. DESCRIPTION OF THE APPLIANCE

A – The machine body

- A1 – main switch
- A2 – height-adjustable spout
- A3 – removable milk frothing unit
- A4 – hose connection orifice
- A5 – swing out rubber cover
- A6 – cover
- A7 – grind size knob
- A8 – bean coffee container (200g)
- A9 – container cover
- A10 – tank gasket
- A11 – coffee grinder

B – Control panel

- B1 – ON/OFF button
- B2 – coffee strength increasing button
- B3 – espresso button
- B4 – lungo button
- B5 – cappuccino button
- B6 – latte button
- B7 – hot water button
- B8 – milk frothing button
- B9 – cleaning button
- B10 – lack of whole bean coffee indicator
- B11 – lack of water indicator
- B12 – brewing unit indicator

B13 – warning icon

B14 – coffee dregs removal indicator

B15 – stronger coffee icon

C – Water tank (1500 ml)

C1 – tank lid

D – Milk tank

D1 – lid

D2 – hose connection orifice

D3 – hose

D4 – suction tube

E – Power cable

F – Brewing unit

F1 – locking buttons

F2 – brewing unit cover

G – Residual water tray

H – Coffee dregs container

I – Drip tray

I1 – drip grille

J – Brush for cleaning

III. INSTRUCTIONS FOR USE

Before first use, remove any packaging and protective material (including any protective film) from the appliance and accessories. Wash tanks **C** and **D** in warm water with a suitable detergent, rinse with clean water and allow to dry.

A) INSTALLATION AND SETTINGS

1) Location

Place the coffee machine onto a flat and stable surface, near a socket. Keep a minimum distance of 15 cm from any wall at all sides.

2) Filling the tank with water

Remove water tank **C**, fill it with water (preferably lukewarm) and put it back (water level must be between **MIN** and **MAX** marks). **Do not forget to remove the protective cap from the bottom of the tank before use!** Do not fill water if the tank is in coffee machine device!

3) Filling milk

Fill tank **D** with milk (observe **MAX** mark). Then connect tank **D** to the coffee machine using hose **D3**.

Notes

- If possible, use only fresh whole milk.
- It is also possible to use alternative types of milk (soy, almond, etc.) with a label "Barista".

4) Removing operational components

When you are removing parts which are used frequently when the coffee machine is in operation (e.g. when you are removing the coffee dregs, pouring away drip water, during maintenance, etc.), proceed as indicated in Fig. 1. Proceed in reverse order to put the components back. Drip tray **I** has a magnet, it is sufficient to put it onto the front section of the coffee machine. Connect the power cable **E** from the rear part of the coffee machine and then to the socket.

5) Refilling coffee beans

Remove container lid **A9** and fill coffee beans to container **A8**. Then put on the lid again. Make sure that the tank cover is always locked into place. Proper position of the cover protects, besides other things, the coffee beans from losing their aroma. However, only fill the tank with such a quantity of beans which is necessary approximately for one day.

6) Setting the grind size

Caution

When setting the grind size, make sure that the grinder is in operation (i.e. grinding) - never adjust the grind size while the grinder is idle!

You can adjust the grind size with the grind size knob **A7**. Turn the knob to the required grind size. There are 15 grinding levels on choice (1 = the finest grinding, 15 = the most coarse grinding). If you want your coffee to run down faster, e.g. because its taste is too strong for you, set the coarser level of grinding. On the contrary, if you want the coffee to run down more slowly (so as to obtain richer aroma and a stronger taste), set a finer level. However, if you set a fine grind size, your coffee might run down very slowly. The new settings will only become evident when you are making a third cup after the change.

7) Rinsing the coffee maker

Rinse the coffee machine by pressing button **B9** (cleaning function) at the first putting into operation or if the device has not been used for longer than 2 days. We recommend repeating this process several times in sequence. The rinsing process can be interrupted by pressing **B9** at any time.

Note

When flushing out the coffee machine, collect the water into the drip tray **I** or into a suitable cup. Empty the drip tray regularly.

Automatic rinsing of the coffee maker

If the coffee machine has not be used 4 hours or longer, it has been switched off using **A1** switch (and/or disconnected from electric mains) and then switched on again using the main switch and then button **B1** has been pressed, automatic rinsing operation (approx. 60 ml) will be activated, thus helping to maintain the device in good condition. At first, the coffee machine will be heated (**B1** button is flashing), then the automatic rinsing operation will be started (hot water flowing from the coffee machine). The automatic rinsing operation can be interrupted by pressing **B9** at any time. However, this function does not replace a thorough rinsing by means of the above-mentioned procedure, which is advisable to use time to time, so the water supply system is thoroughly rinsed.

8) Automatic putting to sleep mode



After approx. 28 minutes of inactivity, the coffee machine will be automatically put to Sleep mode. Press **B1** to put it to operation mode again.







B) OPERATION

First, connect the coffee machine to electric mains and switch **A1** to position "I". An acoustic signal will be issued, all buttons and icons on the control panel will be illuminated for a moment. Now the coffee machine can be switched on and used.

Remark







After approx. 28 minutes of inactivity, the coffee machine will be automatically put to Sleep mode. Illuminated buttons and icons on the control panel will go out. Press **B1** to put it to standby mode again.

Control buttons		
Button	Designation	Function
	B1	<p>The coffee machine is switched on in the stand-by mode / switched off.</p> <p>After switching on, the coffee machine will be heated up. Heating is indicated by flashing B1 button, and then by flashing B5-B9 buttons. As soon as the coffee machine has reached its operation temperature, all buttons on the control panel will light continuously.</p> <p>If the coffee machine has been switched off (main switch A1 in position "O") or disconnected from electric mains, automatic rinsing operation will be started (see section Automatic rinsing of the coffee machine).</p>
	B2	<p>The first pressing will increase the coffee strength (+ approx. 1-2 g coffee per one dose), B15 will light on.</p> <p>The second pressing will return (i.e. reduce) the coffee strength to starting level, B15 will go out.</p>

Control buttons		
Button	Designation	Function
	B3	Making " espresso " When pressed once: it will make an espresso Default settings: approx. 40 ml of water.
	B4	Making " lungo " When pressed once: it will make a lungo Default settings: approx. 60 ml of water.
	B5	Making " cappuccino " When pressed once: it will make a cappuccino The initial coffee volume setting is approx. 110 ml.
	B6	Making " latte " When pressed once: it will make a latte. The initial coffee volume setting is approx. 140 ml.
	B7	Hot water function Pressing once - set water volume will flow out Default settings: approx. 120 ml of water. Press again to stop the operation.
	B8	Milk foam Pressing once - set milk foam volume will flow out The initial milk foam volume is approx. 140 ml. Press again to stop the operation.
	B9	Cleaning coffee machine interior system. During the cleaning, approx. 140 ml water will flow through the system. The cleaning process takes approx. 2 minutes. Press again to stop the operation.

Notes

- every time you press the button, you will hear a signal sound.
- when you press the button **B3**, **B4**, **B5** or **B6** again after the coffee making process has been activated, the operation will be suspended and the container **H** will be refilled with ground coffee.
- the weight of the ground coffee is influenced also by the programmed fineness/coarseness of grinding.
- During performance of the selected function, relevant button (**B3-B9**) will be illuminated.

Indicator icons			
Icon	Designation	Information	Action
	B10	Icon illuminated: No coffee beans in container A8	Add coffee beans to container A8
	B11	Icon illuminated: No water in tank C	Add water to tank C
	B12	Icon illuminated: Brewing unit maintenance required	Carry out brewing unit maintenance (see section IV. MAINTENANCE)
	B13	Icon illuminated: At least one of the following parts has been removed from the coffee machine: brewing unit F , drip tank G or dreg drawer H	Check all parts (F , G and H) are in place
	B14	Icon illuminated: Dreg drawer H is full.	Empty and clean the dreg drawer (see section IV. MAINTENANCE)
	B15	Icon illuminated: Higher coffee strength setting	Press B2 to switch on/off higher coffee strength

Individual setting

1) Espresso + lungo (coffee volume setting range: 30-100 ml):

- Switch on the coffee machine and wait until heated up.
- Press relevant button (B3 or B4).
- As soon as coffee starts flowing, press and hold the relevant button (B3 or B4). Repeated sound signals will be issued.
- When the required coffee volume has been dispensed, release the button (B3 or B4).
- Coffee volume setting will be stored in memory.

2) Cappuccino + latte (coffee volume setting range: 30-100 ml, milk frothing time range: 10-40 seconds):

- Switch on the coffee machine and wait until heated up.
- Fill tank D with milk and connect it with the coffee machine.
- Press the relevant button (B5 or B6).
- As soon as coffee starts flowing, press and hold the relevant button (B5 or B6). Repeated sound signals will be issued.
- When the required coffee volume has been dispensed, release the button (B5 or B6).
- Wait until the coffee machine starts frothing milk, then press and hold the relevant button (B5 or B6) again. Repeated sound signals will be issued.
- When the required quantity of milk foam has been dispensed, release the button (B5 or B6).
- Coffee volume setting will be stored in memory.

Factory setting

Simultaneously press and hold **B2** and **B3** buttons for approx. 2 seconds. Sound signal will be issued. Light indicators of buttons **B2-B9** will go out for a while, light indicator of **B1** will flash several times. Then the factory setting of the coffee machine will be restored.

C) BRIEF INSTRUCTIONS FOR USE

1. Switch on the coffee machine and wait until heated up or, as the case may be, until automatic rinsing has been completed
2. Then the coffee machine will go to standby mode.
3. If you want to make Cappuccino or Latte, fill tank **D** with milk and connect it to the coffee machine.
4. Place a cup which is appropriate to the size of the coffee you have selected under the coffee spout **A2**. Adjust the coffee spout height to the cup size.
5. If maintenance or other setting/action described in the instruction for use is not being performed, press coffee preparation buttons **B3**, **B4**, **B5** or **B6**. Use **B2** to increase coffee strength, where required.
6. If green light indicator of the relevant button (**B3**, **B4**, **B5** or **B6**) and also icon **B15** are on, the coffee is being prepared.
7. When the coffee making process is finished, the coffee machine will switch to the stand-by mode.

Cup preheat

For an optimum coffee making process and better taste of your coffee, we recommend that you preheat your cup by filling it with hot water first (e.g. Using the button **B7**). After the cup has been preheated, pour the water away.

Adjusting the coffee spout **A2**

You can adjust the coffee spout to different cup sizes as per Fig. 1. When you have a small espresso cup, move the spout downwards. For bigger cups, move the spout upwards. If your glass is too tall, move the spout upwards and remove the drip tray **I** temporarily.

IV. MAINTENANCE

Unplug the appliance from power supply by taking the fork of the power cord out of the socket (except for operations which require the coffee machine to remain switched on)! Clean the appliance only when it is cooled down! Do not use rough and aggressive detergents (e.g. sharp objects, scrapers, diluting agents or other solvents)! Components C, D, D1, G and H can be washed in dish washer (washing program maximum 50 °C).

IMPORTANT

To prevent formation of mould on coffee residues, regularly check and clean all the components, including the brewing unit and the surrounding areas!

When cleaning the brewing unit and coffee dregs container, the PRODUCT must be ON, otherwise the cycle count sensor will not reset.

Removable milk frothing unit A3

When milk frothing has been terminated (Cappuccino and Latte), the frothing unit must be rinsed thoroughly! This can be done by filling milk tank D with clean water and several activations of the milk frothing function (button **B8**). For thorough cleaning, the frothing unit can be removed from the coffee machine (fig. 1) and rinsed separately in flowing water. After maintenance, allow the frothing unit to dry and return it back using the reverse procedure.

Coffee grinder A11

Coffee grinder must be disassembled and cleaned (fig. 2) regularly. First turn control **A7** anticlockwise, up to the end (slightly behind grade 15). Then draw out the control upwards. Using swing out metal fixture, turn the interior coffee grinding unit anticlockwise and draw it upwards. Remove ground coffee remainders from the grinder (e.g. using vacuum cleaner). After maintenance, assemble the grinder using the reverse procedure. If the assembling procedure is correct, the parts easily fit into each other, no excessive force is necessary.

Water tank C

We recommend that you clean the tank thoroughly and regularly (about once a week). Use regular washing-up liquid and then rinse the tank with clean water. So as to prevent build-up of scale deposits, we recommend that you also rinse the tank under running water once a day.

Milk tank D

When milk frothing has been terminated (Cappuccino and Latte), all parts must be cleaned thoroughly! Wash them using standard dishwashing agent, then rise in clean water. Allow to dry.

Residual water tray G, coffee dregs container H and drip tray I

Disassemble the individual coffee machine components as per Fig. 1. Wash them with regular washing-up liquid, rinse them under running water and let them dry.

When signal lamp **B14** lights on, coffee dregs must be removed. Wash the container **H** regularly. In addition to that, regularly empty and wash the residual water tray which absorbs additional moisture and liquid while the coffee dregs are shifting.

Pour out water from the drip tray on as-required basis. For hygienic reasons, clean the drip tray minimum once a week.

Brewing unit F

THE PRODUCT MUST BE ON when cleaning the brewing unit.

You can remove the brewing unit and place it back as per the procedure shown in Fig. 1 (while re-attaching it, do not press the locking buttons - when mounted properly, the brewing unit will click). Wash the brewing unit under warm running water and allow it to dry thoroughly. Remove coffee remainders in the brewing unit and in the outlet using brush I. Wipe the cover **E2** with a wet cloth and let it dry.

DESCALING

The coffee machine needs to be descaled at regular intervals to avoid build-up of scale deposits. After 500 coffee preparation cycles, you will be prompted for descaling the coffee machine (light indicators of buttons **B7** and **B9** are flashing simultaneously). If you use hard water in your household, descaling should be carried out more often (e.g. once a month). Descaling increases the coffee machine service life and reduces the electricity costs. To descale the coffee machine, use regular liquid descaling agents for coffee machines and espresso machines.

Any other detergents could damage the materials in the coffee machine and/or might not work. Do not use vinegar or descaling agents based on formic acid, etc. If the descaling process has been interrupted (e. g. due to power shutdown), repeat the entire process before the next coffee machine operation. While descaling, the use of the coffee machine is blocked. The entire process takes about 10 minutes.

Descaling procedure:

1. Remove the water tank and fill it with the descaling agent (in recommended dissolution ratio for approx. 1 l solution) . Follow the instructions given by the manufacturer of the descaling agent.
2. Put a suitable empty container (e.g. bigger cup) below the coffee outlet. The container will have to be emptied several times during the process.
3. Press buttons **B7** and **B9** simultaneously and hold them for approx. 1 second.
4. Sound signal will be issued and light indicators **B2-B9** start flashing alternatively. The flashing will continue during the entire descaling process.
5. The coffee machine will pump descaling agent solution into the interior tube system several times. The entire process takes approximately 11 minutes, required solution volume approx. 700 ml.
6. After completion of the descaling process, a sound signal will be issued and the coffee machine will go to standby mode.
7. Remove water tank **C** from the coffee machine, empty the rest of the descaling solution and rinse thoroughly.

Rinsing with clean water:

1. Leave an external bowl under the outflow, which you will need to empty (based on its size) repeatedly.
2. Fill the water tank **C** up to the MAX mark and place it back into the coffee machine.
3. Activate the cleaning function by pressing **B9** button several times (at least 5 cleaning cycles are recommended). In this way, all residues of the descaling solution will be removed from the internal coffee machine system.
4. Now the coffee machine is ready for use again.

More extensive maintenance or maintenance requiring intervention in the inner parts of the appliance must be carried out by professional service!

Failure to comply with the instructions of the manufacturer will lead to expiration of the right to repair!

The information regarding warranty and product repairs you can find on the website www.eta.cz/servis-eu.

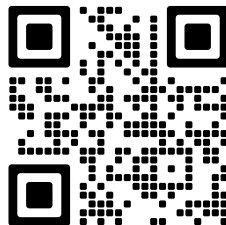

V. TROUBLESHOOTING

PROBLEM	CAUSE	SOLUTION
The coffee is not sufficiently hot.	The cup was not preheated.	Flush the coffee machine with hot water in three flush cycles.
	The brewing unit is too cold.	
The coffee is flowing very slowly, or just trickling.	The coffee is too finely ground.	Set a coarser grinding level.
The first cup is of poor quality.	The grinder did not supply enough ground coffee to the brewing unit during the first grinding.	Pour the first cup away. The following cups will be of a better quality.
The coffee has no foam (crema).	The coffee beans are not fresh or the coffee beans are of a low quality.	Change your coffee brand or use fresh coffee.
	The grind size set produces a too coarse grind.	Set a finer grind size
Touch buttons are not sensitive.	Button pressed incorrectly.	Always press the buttons from the front side of the panel, using the whole finger pad.
	Fingers might be greasy or dirty.	Wash your fingers.
Milk frothing unit does not produce quality milk foam or liquid milk is flowing from the outlet.	The milk has not been cooled down sufficiently or an unsuitable type of milk has been used	Use fresh whole milk or milk types with "Barista" designation. Also, the milk should be cooled to 5-10 °C.
	Dirt in the milk frothing adapter.	Check the milk frothing unit and clean it thoroughly (see section IV. MAINTENANCE).

VI. ENVIRONMENT



Printed signs of materials used for manufacture, packing, components and accessories, as well as their recycling, are on all the pieces if their dimensions enable it. The symbols on the product or in the accompanying documentation mean that the used electric or electronic products must not be disposed together with municipal wastes. Please, hand them over to the collection points designed for their correct disposal, where they will be accepted free of charge. By correct disposal of this product you can help to preserve valuable natural resources and help to prevent possible negative impacts to the environment and to human health, which could be the results of incorrect waste disposal. For further details ask the municipal authorities or the nearest collecting point. Penalties can be charged for incorrect disposal of such wastes, according to national regulations. If

the appliance is to be put out of operation definitely, we recommend cutting off the feeder cable, to disable its use.

VII. TECHNICAL DATA

Voltage (V)	shown on the type label of the appliance
Absorbed power (W)	shown on the type label of the appliance
Max. volume (l)	1.5
Weight (kg) approximately	8.5
Protection class of the appliance	I.
Size, (cm):	18.8 x 31.8 x 43.8
Input in standby mode is < 0.50 W.	

The manufacturer reserves the right to change the technical specifications and accessories for the respective models.

Warnings and symbols used on the appliance, packaging or in the instructions manual

HOUSEHOLD USE ONLY, DO NOT IMMERSE IN WATER OR OTHER LIQUIDS



TO AVOID DANGER OF SUFFOCATION, KEEP THIS PLASTIC BAG AWAY FROM BABIES AND CHILDREN. DO NOT USE THIS BAG IN CRIBS, BEDS, CARRIAGES OR PLAYPENS. THIS BAG IS NOT A TOY.



It is not allowed to dispose it together with communal waste.



NOTICE



Please read the instructions manual

eta 8180

NERO
CREMA

HASZNÁLATI ÚTMUTATÓ

Köszönjük, hogy termékünket választotta. A készülék használata előtt nagyon figyelmesen olvassa el ezt a használati útmutatót, és lehetőség szerint a pénztári bizonylattal, csomagolással és a csomagolás belső részeivel együtt gondosan őrizze meg.

I. BIZTONSÁGI RENDELKEZÉSEK



ÁLTALÁNOS MEGÁLLAPÍTÁSOK:

- Első üzembe helyezés előtt figyelmesen olvassa el a kezelési útmutatót, tekintse meg az ábrákat és az útmutatót a későbbi felhasználás céljaira gondosan őrizze meg. Az útmutató utasításait tekintse a készülék tartozékaként és juttassa el azt a készülék bármilyen további felhasználójának.
- Ellenőrizze, hogy a típustáblán levő feszültségérték megegyezik-e az Ön elektromos dugaszolóaljzatában levő feszültséggel. A csatlakozóvezeték villásdugóját csak a szabvány szerint helyesen bekötött és földelt dugaszolóaljzatba szabad becsatlakoztatni!
- A készüléket gyerekek nem használhatják! Tartsa a készüléket és a tápkábelét gyerekektől távol!
- A készüléket nem használhatják felügyelet nélkül olyan személyek, akik alacsonyabb fizikai és szellemi képességekkel rendelkeznek, vagy akiknek nincs tapasztalatuk és nem ismerik a használati utasításokat, kizárólag abban az esetben használhatják, ha a készülékek használatáról írt utasításokat és a lehetséges veszélyeket megértik!
- A gyermekek nem játszhatnak a készülékkel!
- Tartozékok cseréje előtt, vagy a kéznél lévő, használatnál mozgó részek cseréje előtt, összeszerelés és szétszerelés előtt, a víztartály töltése előtt, a zacstartó kiürítése előtt, tisztítás és karbantartás előtt, áthelyezés előtt, vagy ha felügyelet nélkül hagyja a készüléket, mindig húzza ki a tápkábelt az elektromos hálózathoz!
- Az elérhető részek eltávolítása, karbantartás, vagy bármilyen más manipuláció előtt hagyja a készüléket és annak összes részét kihűlni!
- **FIGYELMEZTETÉS** – A készülék néhány része használat közben forró lehet és égési sérülést okozhat! Működés közben a készülék a forró vizet és a forró gőzt nyomás alatt bocsájtja ki. Nagyon kell figyelni, ha gyerekek, vagy fogyatékkal élő emberek vannak a készülék közelében.
- **A készüléket és a tápkábelét soha ne merítse vízbe (részben se)!**

- A gőzölő egység kávé készítése közben forró. Ne távolítsa el a gőzölő egységet működés közben, vagy azonnal utána!
- Higiéniai okokból a tejtartályt minden használat után öblítse ki. Miután lehűlt, vegye le és szerelje szét a tejtartályt, és végezzen teljes karbantartást az összes alkatrészen.
- Ne helyezze át a készüléket, ha a víztartályban maradt víz! Ellenkező esetben a víz belső részekbe való befolyását okozhatja!
- Az elektromos hálózathoz csatlakozott készüléket ne hagyja felügyelet nélkül és figyeljen a készülékre kávé készítése közben!
- Csak akkor használja a készüléket, ha annak az összes része (csepegtető tál I kivételével) megfelelően rögzítve van (gőzölő egység **F**, zacstartó **H**, stb.)!
- A készüléket és annak tartozékait rendszeresen tisztítsa! Olvassa el a **IV. KARBANTARTÁS** fejezetet! A maradék vízre való tálat **G**, a csepegtető tálat **I** és a zacstartót **H** rendszeresen ürítse ki!
- A készüléket csak külső borítását fogva helyezze át!
- A készülék körül legalább 15 cm rést hagyjon a megfelelő levegő cirkuláció érdekében!
- A csepegtető tál **I** és a gőzölő egység fedele **F2** beépített mágneseket tartalmaz. Ha bármelyik kiesik, tartsa az gyerekektől, vagy fogyatékkal élő emberektől távol! Ha bárki véletlenül lenyeli a mágneset, azonnal forduljon orvoshoz!
- A mágneses kártyákat, a flash memóriákat és más berendezéseket, amelyeket a mágneses mező zavarhat tartsa távol a készüléktől (leginkább a **I** és az **F2** részekétől)!
- Ne tegye ki a készüléket 4 °C-nál alacsonyabb hőmérsékletnek! A készülékben lévő víz megfagyása a készülék károsodását okozhatja!
- A készülékre (mindenek előtt annak felső részeire) semmilyen tárgyat, vagy bögrét ne helyezzen!
- **FIGYELEM:** Ne használja a készüléket olyan programmal, időkapcsolóval vagy bármely olyan alkatrészsel összekapcsoltan, amelyek a készüléket automatikusan bekapcsolhatják, mivel a készülék letakart, vagy helytelen elhelyezésekor tűzveszély keletkezhet.
- **A tápkábel villásdugóját soha ne dugja csatlakozóaljzatba, illetve soha ne húzza onnan ki nedves kézzel, vagy a kábelnél fogva!**
- A készülék használata során mindig ügyeljen arra, hogy senki ne sérüljön meg (pl. **forró vízzel, vagy vízgőzzel**).
- A készüléket csak arra a célra használja, amire szánva van, és ahogy a használati útmutatóban le van írva. A készüléket soha se használja más célra.
- A gyártó nem felel a készülék és tartozékai helytelen használatából eredő károkért
- (pl. **égési sérülés, leforrás, tűz**), és a fenti biztonságtechnikai figyelmeztetések figyelmen kívül hagyásából eredő készülékre vonatkozó felelősségéért.

A KÉSZÜLÉK HASZNÁLATA:

- A termék otthoni és hasonló (üzletekben, irodákban és más hasonló munkahelyeken, szállodákban, motelekben és más hasonló helyiségekben, „bed and breakfast“ típusú szállodákban, mezőgazdaságban) használatra szánt! Nem kereskedelmi használatra!
- Ha nem használja a készüléket hosszabb ideig, ürítse ki a víztartályt! He nem gyakran használja a készüléket, rendszeresen cserélje benne a vizet annak érdekében, hogy az mindig friss legyen (legjobb esetben minden nap)!
- Mindig használjon hideg (langyos) tiszta vizet! Soha ne használjon forró vizet, vagy más folyadékot, ellenkező esetben a készülék károsodását okozhatja!
- A kávédarálót csak szemes kávé darálására használja, soha ne daráljon más hozzávalókat, karamellizált, vagy cukorral bevont kávé szemeket és nyers kávé szemeket (zöld, vagy nem pörkölt)!
- A forró víz funkciót ne használja a víztartály kiürítése után!

- A durvaság beállítását csak akkor végezze el, ha aktív a daráló!
- Végezzen rendszeresen vízköoldást, de legkésőbb akkor, amikor a vízköoldás fényjelzője felvillan! Az oldatot, amely vízköoldás közben folyik ki, soha ne igya meg!
- A kávétartályt annak feltöltése és a durvaság beállítása után rendszeresen csukja be! Figyeljen arra, hogy idegen tárgyak, vagy haj ne kerüljön bele a tartályba!
- A készüléket tilos a szabadban használni!
- A készüléket kizárólag az előírt módon, felborulással nem fenyegető helyen, hőforrásoktól (pl. **kályha, tűzhely, főzőlap, forrólevegős sütő, grill**), gyúlékony anyagoktól (pl. **függönyök** stb.) és nedves felületektől (pl. **mosogatótál, mosdótál** stb.) megfelelő távolságban használja.
- Ne tegye a készüléket olyan tárgyak közelébe, vagy alá, amelyek gőz hatására megsérülhetnek, például a falak, konyhai szekrények, képek, függönyök közelébe!
- Ne használja a készüléket robbanás veszélyes helyeken!

A CSATLAKOZÓ KÁBEL:

- A készülék levehető tápkábellel felszerelt. Ha a készülék csatlakozóvezetéke megsérül, akkor azt a gyártó cég, annak szervíz szakembere, vagy hasonló minősítéssel rendelkező más személy cserélje ki, hogy ezzel elkerüljük a veszélyes helyzet kialakulását.
- Ne kapcsolja be a készüléket, ha annak csatlakozóvezetéke, vagy villásdugója sérült, ha nem működik rendszeren, ha az leesett és megsérült, vagy ha vízbe esett. Ilyen esetekben adja át a készüléket szakszervizi vizsgálatokra, annak biztonsága és helyes működése, ellenőrzése céljából.
- A csomagolásban található tápkábelt csak a készülékhez lehet használni, soha ne használja azt más célokból! A készülékhez csak eredeti tápkábelt használjon, más típusú tápkábelt ne használjon (pl. más készüléktől származót)!
- Soha ne helyezze a vezetékét forró felületre, ne hagyja az asztal, vagy a munkalap szélén át lelógni. A csatlakozóvezetékbe történő beakadásakor, vagy a csatlakozó vezeték pl. gyermekek által történő meghúzásakor a készülék felborulhat, vagy leeshet és azt követően komoly sérülés történhet!
- A csatlakozóvezetékét nem szabad éles, vagy forró tárgyakkal, nyílt lánggal megromgálni, nem szabad azt vízbe meríteni sem éles peremeken át hajlítani.

II. A KÉSZÜLÉK LEÍRÁSA

A – A kávéfőző teste

- A1 – főkapcsoló
- A2 – beállítható kifolyó
- A3 – kivehető habosító
- A4 – nyílás a cső csatlakoztatásához
- A5 – csuklós gumiborítás a nyíláshoz
- A6 – borítás
- A7 – durvaság szabályozó
- A8 – kávé tartály (200 g)
- A9 – tartály fedele
- A10 – tartály tömitése
- A11 – kávédaráló

B – Vezérlő panel

- B1 – BEK./KIK. gomb
- B2 – gomb a kávé erősségének növeléséhez
- B3 – espresso gomb
- B4 – lungo gomb
- B5 – cappuccino gomb
- B6 – latte gomb
- B7 – forró víz gomb
- B8 – tejhab gomb
- B9 – tisztítás gomb
- B10 – hiányzó szemes kávé ikonja
- B11 – hiányzó víz ikonja
- B12 – gőzölő egység ikonja
- B13 – figyelmeztetés ikonja
- B14 – zacstartó kiürítés ikonja
- B15 – erősebb kávé ikonja

C – Víz tartály (1500 ml)

- C1 – tartályfedél

D – Tejtartály

- D1 – fedél
- D2 – nyílás a cső csatlakoztatásához
- D3 – cső
- D4 – szívócső

E – Töltő kábel

F – Gőzölő egység

- F1 – zár
- F2 – gőzölő egység fedele

G – Maradék vízre való tál

H – Zacstartó

I – Csepegtető tál

- I1 – csepegtető rács

J – Tisztító kefe

III. HASZNÁLATI UTASÍTÁSOK

Első használat előtt távolítsa el a készülékről és a tartozékairól az összes csomagoló és védő anyagot, a védő fóliákat is beleértve! Mossa ki a **C** és **D** tartályokat meleg vízzel és megfelelő mosószerrel, öblítse le tiszta vízzel, majd hagyja megszáradni.

A) TELEPÍTÉS ÉS BEÁLLÍTÁS

1) Elhelyezés

A kávéfőzőt helyezze egyenes és stabil felületre!
A faltól való távolság 15 cm kell hogy legyen!

2) Vízzel való töltés

Vegye ki és töltsse fel a **C** tartályt lehetőleg szobahőmérsékletű vízzel, majd helyezze vissza megfelelően (a vízszintnek a **MIN** és **MAX** jelzés között kell lennie). **Használat előtt ne felejtse el eltávolítani a védőkupakot a tartály aljáról!** Ne töltsse a tartályt, ha az a készülékben van!

3) Tej betöltése

Töltse meg a **D** tartályt tejjel (ne lépje túl a **MAX** jelzést). Ezután a **D3** tömlővel csatlakoztassa a **D** tartályt a kávéfőzőhöz.

Megjegyzések

- Ha lehetséges, csak friss zsíros tejet használjon.
- Alternatív tejfajták (szója-, mandula- stb.) is felhasználhatók "Barista" megjelöléssel.

4) Levehető részek eltávolítása

A gyakran használt részek (pl. zacstartó, csepegtető tál) eltávolításánál, vagy karbantartásánál a 1. ábra szerint járjon el! Fordított sorrendben helyezze azokat vissza! A csepegtető tál mágnessel felszerelt, így elég azt csak közelíteni a maradék vízre való tálhoz. Az 1 csepegtető tál mágnessel van ellátva, csak helyezze a kávéfőző elülső részére. A töltőkábel a **E** kávéfőző hátsó részéhez, majd az elektromos konnektorba csatlakoztassa!

5) Szemes kávé töltése

Távolítsa el az **A9** tartály fedelét, és töltsé be az **A8** tartályba a kávébabot. Ezután ismét zárja le a tartályt a fedéllel. Figyeljen arra, hogy a tartály fedele mindig megfelelő helyen legyen! A megfelelő elhelyezés a kávé aromáját védi. A tartályba kb.egy napra való kávé mennyiségét töltsön!

6) Darálási durvaság beállítása

Figyelmeztetés

A durvaság beállítását mindig a daráló működése közben végezze el, ne állítsa azt be, ha a daráló nem működik!

A durvaság szabályozó **A7** segítségével a durvaságot kívánsága szerint beállíthatja! Forgassa a szabályozót a kívánt fokozatra! Az őrlés durvaságának 15 fokozata van (1 = legfinomabb őrlés, 15 = legdurvább őrlés). Ha szeretné, hogy a kávé gyorsabban folyjon, pl. ha az íze nagyon erős, állítson be durvább fokozatot! Ha szeretné, hogy lassabban folyjon (erősebb aromával és ízzel rendelkezzen), állítson be finomabb fokozatot! Lehetséges, hogy a finom fokozat beállításánál a kávé nagyon lassan fog folyni. A beállítás kb.3 kávé után észlelhető.

7) Kávéfőző kiöblítése

Első üzembe helyezéskor, vagy ha a gépet több, mint 2 napig nem használta, öblítse át a gépet a tisztító funkcióval (**B9** gomb). Javasoljuk, hogy ezt a folyamatot egymás után többször ismétlje meg. A kezdeményezett öblítést bármikor leállíthatja a **B9** gomb ismételt megnyomásával.

Megjegyzés

Öblítés közben hagyja a vizet a csepegtető tálba I, vagy a megfelelő bögrébe folyni! A csepegtető tálat rendszeresen ürítse!

A kávéfőző automatikus átöblítése

Ha a gépet több, mint 4 órán keresztül nem használja, vagy ha az **A1** főkapcsolóval kikapcsolja (vagy leválasztja a hálózatról), majd a főkapcsolóval újra bekapcsolja, majd megnyomja a **B1** gombot, automatikus öblítés (kb. 60 ml) történik, ami segít a kávéfőző jó állapotban tartásában. A kávéfőző először felmelegszik (a **B1** gomb villog), majd a tényleges öblítési funkció következik (forró víz kezd kifolyni a kávéfőzőből). A funkció bármikor beszüntethető a **B9** gomb megnyomásával. Ez a funkció azonban nem helyettesíti a fenti eljárással végzett alapos átöblítést, amelyet alkalmanként el kell végezni, és így alaposabban át kell öblíteni a rendszert.

8) Automatikus átkapcsolás alvó üzemmódba

Kb. 28 perc inaktivitás után a kávéfőző automatikusan alvó üzemmódba kapcsol. Nyomja meg a **B1** gombot az ismételt bekapcsoláshoz.







B) VEZÉRLÉS

Először is csatlakoztassa a kávéfőzőt a tápellátáshoz. Kapcsolja az **A1** főkapcsolót "I" állásba. Ekkor hangjelzés hallható, és a **B** vezérlőpanel összes gombja és ikonja rövid időre kigyullad. A kávéfőző most már bekapcsolható és használható.

Megjegyzés

Kb. 28 perc inaktivitás után a kávéfőző automatikusan alvó üzemmódba kapcsol. A kezelőpanel összes gombjának és ikonjának fényjelzése kialszik. A készülék készenléti üzemmódba való visszatéréséhez nyomja meg a **B1** gombot.

Kezelőgombok		
Gomb	Megnevezés	Funkció
	B1	Készenlét bekapcsolása / kávéfőző kikapcsolása Amikor a kávéfőzőt bekapcsolja, felmelegszik. Ezt először a B1 gomb fényjelzésének, majd a B5-B9 gombok fényjelzésének villogásával jelzi. Miután a kávéfőző felmelegedett, a kezelőpanelen lévő összes gomb állandóan világít. Ha a kávéfőzőt kikapcsolták (az A1 főkapcsoló "O" állásban) vagy leválasztották az elektromos hálózatról, akkor először az automatikus öblítési funkció lép működésbe (lásd az alábbi bekezdést: A kávéfőző automatikus öblítése).
	B2	Az első megnyomás növeli a készülő kávé erősségét (+ kb. 1-2 g kávé adagonként), a B15 szimbólum világítani kezd. Egy második nyomásra a kávé erőssége visszaáll (lecsökken) az eredeti szintre, a B15 szimbólum kialszik.

Kezelőgombok		
Gomb	Megnevezés	Funkció
	B3	„ espresso “ készítése 1x megnyomás: 1 espresso Alapértelmezett beállítás: kb. 40 ml víz.
	B4	„ lungo “ készítése 1x megnyomás: 1 lungo kávé Alapértelmezett beállítás: kb. 60 ml víz.
	B5	„ cappuccino “ készítése 1x megnyomás: 1 cappuccino kávé Az italmennyiség alapértelmezett beállítása kb. 110 ml.
	B6	„ latte “ készítése 1x megnyomás: 1 latte kávé Az italmennyiség alapértelmezett beállítása kb. 140 ml.
	B7	Forró víz funkció 1x-es megnyomással a beállított vízmennyiség kifolyik. Alapértelmezett beállítás: kb. 120 ml víz. A következő megnyomással állítsa meg a funkciót!
	B8	Tejhab készítés 1x-es megnyomással a beállított tejhab mennyiség kifolyik. Az alapértelmezett mennyiségi beállítás kb. 140 ml tejhab. A következő megnyomással állítsa meg a funkciót!.
	B9	A kávéfőző belső rendszerének tisztítási funkciója. A tisztítás során kb. 140 ml víz folyik át a kávéfőző gépen, és a folyamat kb. 2 percig tart. A következő megnyomással állítsa meg a funkciót!

Megjegyzés

- Kminden gomb megnyomását hangjelzés is jelzi.
- A **B3**, **B4**, **B5** vagy **B6** gombok újbóli megnyomásával a kávé készítése megáll és a darált kávé ki lesz öntve a **H** tartályba.
- A ledarált kávé tömegét többek között a darálás beállított durvasága is befolyásolja.
- A kiválasztott funkció alatt a megfelelő gomb (**B3-B9**) fénye mindig világít.

Jelző ikonok			
Ikon	Megnevezés	Jelentés	Megoldás
	B10	Ha ez az ikon világít, nincs kávébab az A8 -as tárban	Töltse fel az A8 tárat kávébabokkal
	B11	Ha ez az ikon világít, nincs víz a C tartályban	Töltse meg a C tartályt vízzel
	B12	Ha ez az ikon világít, a gőzölőberendezés karbantartását kell elvégezni	Végezze el a gőzölőberendezés karbantartását (lásd a IV. KARBANTARTÁS című fejezetet)
	B13	Ha ez az ikon világít, akkor a következő alkatrészek közül legalább az egyiket kivették a készülékből: az F gőzölőegység, a G maradékvíz-tartály vagy a H kávézacc-tartály.	Ellenőrizze és helyezze be megfelelően az F , G és H alkatrészt
	B14	Ha ez az ikon világít, a H kávézacc-tartályt ki kell üríteni	Ürítse ki és tisztítsa meg a kávézacc-tartályt (lásd a IV. KARBANTARTÁS című fejezetet)
	B15	Ha ez az ikon világít, a kávé erőssége magasabbra van állítva.	A B2 gombbal kapcsolja be/ki a kávé erősségét

Egyéni beállítások

1) Espresso + lungo (a kávé mennyisége a 30-100 ml tartományban állítható be):

- Kapcsolja be a kávéfőzőt, és várja meg, amíg felmelegszik.
- Nyomja le a megfelelő gombot (B3 vagy B4).
- Amint a kávé elkezd folyni, nyomja meg és tartsa lenyomva a megfelelő gombot (B3 vagy B4). A hangjelzés ismételten megszólal.
- Amikor a kívánt mennyiségű kávé kifolyt, engedje fel a megfelelő gombot (B3 vagy B4).
- Ez elmenti a beállításokat a kávéfőző gép memóriájába.

2) Cappuccino + latte (a kávé mennyisége 30-100 ml között állítható be, a tejhab előállításának ideje pedig 10-40 másodperc között állítható be.):

- Kapcsolja be a kávéfőzőt, és várja meg, amíg felmelegszik.
- Töltse meg a D tartályt tejjel, és csatlakoztassa a kávéfőzőhöz.
- Nyomja le a megfelelő gombot (B5 vagy B6).
- Amint a kávé elkezd folyni, nyomja meg és tartsa lenyomva a megfelelő gombot (B5 vagy B6). A hangjelzés ismételten megszólal.
- Amikor a kívánt mennyiségű kávé kifolyt, engedje fel a megfelelő gombot (B5 vagy B6).
- Várja meg, amíg a gép elkezd tejhabot előállítani, majd ismét nyomja meg és tartsa lenyomva a megfelelő gombot (B5 vagy B6). A hangjelzés ismételten megszólal.
- Amikor a kívánt mennyiségű tejhab kifolyt, engedje fel a megfelelő gombot (B5 vagy B6).
- Ez elmenti a beállításokat a kávéfőző gép memóriájába.

Gyári beállítások

Nyomja meg és tartsa lenyomva a **B2** és **B3** gombokat egyszerre kb. 2 másodpercig. Ekkor hangjelzés fog megszólalni. A **B2-B9** gombok fényjelzése rövid időre kialszik, és a **B1** gomb fényjelzése többször felvillan. Ezt követően a kávéfőző visszaáll a gyári beállításokra.

C) HASZNÁLATI UTASÍTÁS

1. Kapcsolja be a gépet, és várja meg, amíg felmelegszik, és ha szükséges, várja meg, amíg az automatikus öblítési funkció befejeződik.
2. A kávéfőző ezután készenléti üzemmódba kapcsol.
3. Ha cappuccinót vagy lattét szeretne készíteni, töltsen meg a **D** tartályát tejjel, és csatlakoztassa a géphez.
4. Helyezzen el megfelelő méretű kávé csészét a kávé kifolyó **A2** alá! Állítsa be a kifolyó magasságát a csésze mérete alapján!
5. Ha nem végzi el a karbantartást vagy a kézikönyvben máshol leírt egyéb beállításokat/műveleteket, válassza ki a **B3**, **B4**, **B5** vagy **B6** kávékészítő gombot, és nyomja meg. A **B2** gombbal is növelheti a kávé erősségét.
6. A megfelelő gomb (**B3**, **B4**, **B5** vagy **B6**) fényjelzése világít és adott esetben a **B15** ikon is. A kávé elkezd főni.
7. A kávé készítés befejezése után a kávéfőző készenléti módba bekapcsol.

Csésze előmelegítése

Optimális elkészítéshez és a kávé jobb ízéhez javasoljuk a csészét előmelegíteni úgy, hogy feltölti a csészét forró vízzel. (pl. **B7** gombbal)!

Kávé kifolyó A2 beállítása

A kávé kifolyót 1 különböző csésze mérete alapján lehet beállítani. Kicsi espresso csésze esetén húzza a kifolyót lefelé, nagyobb csésze esetén felfelé. Ha túl magas a pohár, húzza a kifolyót felfelé és ideiglenesen távolítsa el a csöpögtető tálat!

IV. KARBANTARTÁS

Minden karbantartás előtt kapcsolja ki a fogyasztót, a villásdugó csatlakozójából való kihúzásával áramtalanítsa, majd a tisztítás előtt hagyja kihűlni (azok a funkciók kivételével, amelyekhez bekapcsolt kávéfőző szükséges)! Soha ne használjon durva vagy agresszív tisztítószereket (pl. éles tárgyakat, kaparót, hígítókat vagy egyéb oldószereket)! A **C**, **D**, **D1**, **G** és **H** részekhez legfeljebb 50 °C-os mosási hőmérsékletű mosogatógépet használhat.

FONTOS

A penész elkerülése érdekében a kávéfőző összes részét, a gőzölő egységet beleértve, rendszeresen ellenőrizze és tisztítsa!

A gőzölő egység és a zacc tartály tisztításánál a **KÉSZÜLÉK KIKAPCSOLT** állapotban kell hogy legyen, ellenkező esetben a ciklus számoló visszaállítása nem történik meg.

A3 kivehető habosító

Miután befejezte a tejhab (cappuccino és latte) elkészítését, a tejhabosítót alaposan ki kell öblíteni!

Ezt úgy teheti meg, hogy a **D** tejtartályt tiszta vízzel tölti fel, és többször aktiválja a tejhab funkciót (**B8** gomb). Az alaposabb karbantartás érdekében kiveheti a habosító készüléket a gépből (1. ábra), és folyó víz alatt megfelelően kiöblítheti. A karbantartás után hagyja megszáradni a habosítót, majd fordított eljárással helyezze vissza a helyére.

A11 kávédaráló

A kávédarálót rendszeresen szét kell szerelni és meg kell tisztítani (2. ábra). Először fordítsa az **A7** szabályozót az óramutató járásával ellentétes irányba a legkülső állásba (közvetlenül a 15. fokozat után). Ezután felfelé irányban távolítsa el a szabályozót. Ezután a fém csuklós fogantyúval fordítsa el a belső darálóegységet az óramutató járásával ellentétes irányba, majd vegye ki felfelé. Távolítsa el a daráló belsejéből a kávémaradékot (pl. porszívó segítségével). Karbantartás után hajtsa be a kávédarálót az ellenkező irányba. Megfelelő összeszerelés esetén az egyes részek könnyen illeszkednek egymáshoz, nem kell túlzott erőt alkalmazni.

Víztartály C

Javasoljuk a víztartályt rendszeresen kimosni (kb. egyszer hetente)!

Klasszikus mosogatószerrel használjon a mosogatáshoz és utána alaposan öblítse ki tiszta vízzel! Vízkő lerakódása ellen javasoljuk a víztartályt naponta folyó víz alatt kiöblíteni!

D tejtartály

Miután befejezte a tejhab (cappuccino és latte) elkészítését, a tejtartály minden részét alaposan karban kell tartani! Minden alkatrészt mosson el közönséges mosogatószerrel, majd öblítse le tiszta vízzel. Ezután hagyjon mindent alaposan megszáradni.

Maradék víztartály G, zacstartó H és csöpögtető tál I

A kávéfőző egyes részeit szedje szét a 1. ábra szerint! Mossa azokat el klasszikus mosószerrel, öblítse le tiszta vízzel és hagyja megszáradni!

Ürítse ki a kávézaccot minden alkalommal, amikor a **B14** jelzőfény kigyullad. A zacstartót **H** mossa el rendszeresen! Rendszeresen öntse ki a maradék vizet a hozzátartozó tartályból!

Szükség szerint ürítse a csepegtető tálcát, és higiéniai okokból legalább hetente egyszer tisztítsa meg.

Gőzölő egység F

A gőzölő egység tisztításánál szükséges, hogy a **KÉSZÜLÉK BE LEGYEN KAPCSOLVA!**

A gőzölő egységet a 1. ábra szerint lehet levenni és visszahelyezni (visszahelyezésnél ne nyomja meg a zár gombokat, kattánás hangzik el)! Az egységet mossa el folyó meleg víz alatt és utána hagyja alaposan megszáradni! A mellékelt **I** kefével távolítsa el az örölt kávé maradványait a főzőegységről és a nyílásról. A fedelet **F2** törölje el nedves ruhával és hagyja megszáradni!

VÍZKÖLDÁS

A kávéfőzőt szükséges rendszeresen a vízkőtől megtisztítani. 500 kávékészítési ciklus után a kávéfőző figyelmezteti Önt a vízkömentesítés szükségességére (a **B7** és **B9** gombok fényjelzései egyidejűleg villognak). Ha az otthonában keményebb víz van, javasoljuk, hogy gyakrabban (pl. havonta 1-x) végezze el a vízkömentesítést. A vízköoldás a kávéfőző élettartamát hosszabbítja és energiát spórol! Vízköoldáshoz használjon elérhető, kávéfőzőkhöz való vízköoldó szereket! Másféle szerek a készülék károsodását okozhatják és lehetséges, hogy nem fognak megfelelően működni. Ne használjon hangyasav alapú szereket, ecetet, stb.! Ha a vízkömentesítési folyamat megszakad (pl. áramszünet miatt), ismétlje meg a teljes folyamatot, mielőtt újra használná a készüléket. Vízköoldás közben nem lehet a kávéfőzőt használni! Az egész folyamat kb. 10 percig tart.

Vízköoldás folyamata:

1. Húzza ki a víztartályt és öntse bele a vízköoldó szert (az ajánlott hígítási arány kb. 1 liter

- oldatban)! Olvassa el a kiválasztott vízköoldó szer használati utasítását!
- Helyezzen egy megfelelő üres edényt (pl. egy nagyobb bögrét) a kávékifolyó alá. Ezt a tartályt valószínűleg többször is ki kell majd üríteni a folyamat során.
 - Nyomja meg egyszerre a **B7** és **B9** gombokat kb. 1 másodpercig.
 - Ekkor hangjelzés hallható, és a **B2-B9** gombok fénye felváltva kezd villogni. Így a jelzőfény a vízkömentesítés során végig villogni fog.
 - A kávéfőző többször bepumpálja a vízkömentesítő oldatot a kávéfőző csőrendszerébe. A folyamat körülbelül 11 percig tart, és a szükséges oldat mennyisége kb. 700 ml.
 - Ha a vízkömentesítés befejeződött, hangjelzés hallatszik, és a készülék készenléti üzemmódba kapcsol.
 - Vegye ki a **C** víztartályt a gépből, öntse ki a maradék vízköoldó oldatot, és alaposan mossa ki.

Átöblítés tiszta vízzel:

- A kifolyás után hagyja ott az odatett edényt, amelyet (nagyságától függően) most is gyakran ki kell üríteni.
- A víztartályt **C** töltsze fel a MAX jelig és helyezze azt vissza a kávéfőzőbe!
- Ezután a **B9** gombbal többször aktiválja a tisztítási funkciót (javasoljuk, hogy ezt a folyamatot legalább 5x ismételje meg). Így alaposan leöblíti a kávéfőző belső szerkezetét és megtisztítja a vízköoldó oldat maradványaitól.
- Most a kávéfőző készen áll az újbóli használatra.

Azoknak az alkatrészeknek a cseréjét, amelyeknél a készülék elektromos részeibe történő beavatkozás szükséges, csak szakszerviz végezheti!

A garanciával és a termékjavítással kapcsolatos információkat a www.eta.cz/servis-eu weboldalon találja.

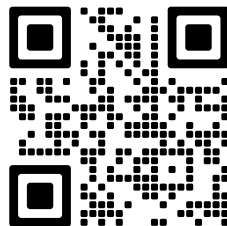

V. HIBAELHÁRÍTÁS

PROBLÉMA	OK	MEGOLDÁS
Kávé nem elég forró.	Csésze nem volt előmelegítve.	Öblítse ki a kávéfőzőt forró vízzel!
	Gőzölő egység túl hideg.	
Kávé nagyon lassan folyik ki, vagy csak csöpög.	Kávé darálása túl finom.	Állítson be durvább darálást!
Első főzet nem minőségi.	Daráló nem darált az első darálásnál megfelelő kávé mennyiséget.	Öntse ki az első csészét!
Kávé nem rendelkezik habbal (crema-val).	Kávé szemek nem frissek, vagy minőségiek.	Válasszon ki más márkájú kávé, vagy használjon friss kávé!
	Túl durva a darálás.	Állítson be finomabb darálást!
Érintős gombok nem működnek rendesen.	Nem megfelelő gomb megnyomása.	A gombokat mindig nyomja meg az első részen és teljes ujjal!
	Zsíros, vagy koszos ujjak.	Tisztítsa meg az ujjait!
A habosító nem állít elő jó minőségű tejhabot, vagy csak tej folyik ki belőle.	A tej nem elég hideg, vagy nem a megfelelő tejfajtát használja.	Használjon friss zsíros tejet vagy "Barista" feliratú alternatív tejfajtákat. A tejet szintén 5-10 °C hőmérsékletre kell lehűteni.

PROBLÉMA	OK	MEGOLDÁS
A habosító nem állít elő jó minőségű tejhabot, vagy csak tej folyik ki belőle.	A tejhabosító szennyezett.	Ellenőrizze a habosítót és alaposan tartsa karban (lásd a IV. KARBANTARTÁS című fejezetet)

VI. ÖKOLÓGIA



Amennyiben annak méretei megengedik, minden darabon feltüntetésre kerülnek nyomtatásban a csomagoláshoz, alkatrészekhez és tartozékokhoz felhasznált anyagok, valamint az újrahasznosításukra vonatkozó információk. A feltüntetett szimbólumok a terméken vagy a kísérő dokumentáción azt jelentik, hogy a használt elektromos vagy elektronikus termékek nem semmisíthetők meg a háztartási hulladékkal együtt. A termék helyes megsemmisítése érdekében a használni már nem kívánt készüléket adja le az arra kijelölt gyűjtőtelepen, ahol bevételük térítésmentes. A termék előírászerű megsemmisítésével segíti megőrizni az értékes természeti forrásokat, valamint segít kiküszöbölni a hulladékok helytelen megsemmisítéséből esetlegesen eredő negatív környezeti és egészségügyi hatásokat. További részletes információkat a helyi önkormányzati hivatalban, vagy a legközelebbi hulladékgyűjtő telepen kérhet. A hulladékot helytelenül megsemmisítő felhasználóra a nemzeti jogszabályozással összhangban büntetés róható ki. Ha a készüléket végérvényesen ki akarja vonni a használatból, vágja el az erőátviteli kábelt, amivel végleg használhatatlanná teszi.

VII. MŰSZAKI ADATOK

Feszültség (V)	a készülék típusának címkéjén látható
Teljesítményfelvétel (W)	a készülék típusának címkéjén látható
Úrtér fogat (l)	1,5
Súly (kg) kb.	8,5
A készülék érintésvédelmi osztálya	I.
Termék méretei (cm):	18,8 x 31,8 x 43,8
Teljesítményfelvétel készenléti állapotban < 0,50 W.	

A technikai specifikációk és modell szerinti esetleges tartozékok változtatásának jogát a gyártó fenntartja!

A készüléken, annak csomagolásán vagy útmutatójában található figyelmeztetések és szimbólumok:

HOUSEHOLD USE ONLY = Kizárólag háztartási használatra alkalmas.

DO NOT IMMERSE IN WATER OR OTHER LIQUIDS = Ne merítse vízbe vagy más folyadékba.



TO AVOID DANGER OF SUFFOCATION, KEEP THIS PLASTIC BAG AWAY FROM BABIES AND CHILDREN. DO NOT USE THIS BAG IN CRIBS, BEDS, ARRIAGES OR PLAYPENS. THIS BAG IS NOT A TOY.



Fulladásveszély. Tartsa a PE zacskót gyermekektől elzárt helyen. A zacskó nem játékszer. Ne használja ezt a zacskót bölcsőkben, kiságyakban, babakocsikban, vagy gyerek járókákban



Nem szabad a háztartási hulladékkal együtt megsemmisíteni!



FIGYELMEZTETÉS



Olvassa el a használati utasítást

INSTRUKCJA OBSŁUGI

Drogi Kliencie, dziękujemy za zakupienie naszego produktu. Prosimy o zachowanie niniejszej instrukcji wraz z paragonem i w miarę możliwości z opakowaniem i zawartością opakowania.

I. OSTRZEŻENIA DOTYCZĄCE BEZPIECZEŃSTWA



POSTANOWIENIA OGÓLNE:

- Przed pierwszym uruchomieniem należy przeczytać instrukcje obsługi i zachować ją do późniejszego wglądu. Wskazówki zawarte w instrukcji obsługi należy przekazać innemu użytkownikowi urządzenia.
- Sprawdź, czy dane dotyczące napięcia podane na tabliczce odpowiadają napięciu w sieci elektrycznej. Wtyczkę przewodu zasilania należy podłączyć do prawidłowo uziemionego gniazdka!
- Tego urządzenia nie mogą używać dzieci. Urządzenie i jego przewód przechowywać w miejscu niedostępnym dla dzieci.
- Urządzenia mogą być używane przez osoby o ograniczonej sprawności fizycznej lub umysłowej lub z niedostatecznym doświadczeniem i wiedzą, jeżeli są one pod nadzorem lub zostały poinstruowane na temat użytkowania urządzenia w sposób bezpieczny i rozumieją potencjalne zagrożenia.
- Dzieci nie powinny bawić się urządzeniem.
- Urządzenie należy wyłączyć i odłączyć od prądu elektrycznego przez wyciągnięcie wtyczki zasilacza z gniazdka przed wymianą akcesoriów lub dostępnych części, które poruszają się podczas używania, przed montażem i demontażem, przed napełnieniem zbiornika wodą, przed usuwaniem fusów, przed czyszczeniem lub konserwacją, przed przemieszczeniem, przed pozostawieniem bez nadzoru lub po zakończeniu pracy!
- Przed usunięciem dostępnych części, przed konserwacją i manipulowaniem należy odczekać, aż ostygnie urządzenie i wszystkie części.
- **UWAGI** – Nie używaj urządzenia wraz z programem, włącznikiem czasowym lub jakąkolwiek inną częścią, która włącza urządzenie automatycznie, ponieważ istnieje niebezpieczeństwo wybuchu pożaru w przypadku zakrycia urządzenia lub jego nieprawidłowego umieszczenia.

- **OSTRZEŻENIE** – Niektóre części tego produktu mogą stać się bardzo gorące i spowodować oparzenia. Podczas pracy urządzenie wytwarza gorącą wodę i gorącą parę pod ciśnieniem. Szczególną uwagę należy zwrócić na obecność dzieci i osób niepełnosprawnych.
- **Nigdy nie zanurzać urządzenia ani jego przewodu w wodzie (ani części).**
 - Urządzenie do zaparzania jest gorące podczas przygotowywania kawy. Nie wolno wyjmować zaparzacza z ekspresu do kawy podczas użytkowania lub krótko po tym.
 - Z powodów higienicznych zbiorniczek na mleko wyczyścić płuczając po każdym użyciu. Po ostygnięciu zdjąć zbiorniczek na mleko a następnie przeprowadzić kompletne utrzymanie wszystkich części.
 - Nie przenosić urządzenia, gdy w zbiorniku znajduje się woda! Istnieje ryzyko rozlania wody na części wewnętrzne.
 - Nie pozostawiać bez nadzoru urządzenia podłączonego do sieci elektrycznej i sprawdzać przez cały czas przygotowywania espresso!
 - Używać urządzenia tylko wtedy, gdy wszystkie jego części (z wyjątkiem tacki ociekowej **H**) są prawidłowo zamocowane (jednostka do zaparzania **F**, miska na fusy z kawy **H** itp.).
 - Regularnie czyść urządzenie i jego akcesoria! Postępuj zgodnie z rozdz. **IV**.
- **KONSERWACJA.** Regularnie opróżniać miską na wodę resztkową **G**, tacę ociekową **I** i pojemnik na fusy **H**!
- Przenosić urządzenie tylko chwytając zewnętrzną obudowę.
- Urządzenie powinno mieć po bokach, co najmniej 15 cm wolnej przestrzeni, aby zapewnić prawidłową cyrkulację powietrza.
- Tacka ociekowa **I** i pokrywa jednostki do zaparzania **F2** zawierają magnez. Jeśli którykolwiek z nich zostanie zwolniony, przechowuj go poza zasięgiem dzieci i osób nieodpowiedzialnych. W przypadku połknięcia lub wdychania magnezu należy natychmiast uzyskać pomoc lekarską.
- Karty z paskiem magnetycznym, magnetyczne nośniki danych i inne urządzenia, na które mogą wpływać pola magnetyczne przechowywać w bezpiecznej odległości od urządzenia (szczególnie od części **I** i **F2**).
- Nie należy wystawiać urządzenia na działanie temperatury niższej niż 4 °C, zamrożenie resztek wody w wewnętrznych elementach może spowodować uszkodzenie urządzenia.
- Nie stawiać żadnych przedmiotów ani kubków na urządzeniu (szczególnie na jego górnej części).
- **Nie wkładaj wtyczki do gniazdka mokrymi rękoma i nie wyjmuj jej ciągnąc za kabel!**
- Unikaj urazów podczas użytkowania (np. **gotującą się wodą lub parą**).
- Nigdy nie używaj urządzenia do celów innych niż te, do których jest przeznaczony oraz w sposób inny niż opisano w niniejszej instrukcji. Nigdy nie używaj urządzenia do żadnych innych celów.
- Producent nie odpowiada za szkody powstałe w wyniku nieprawidłowego użytkowania urządzenia i jego akcesoriów (np. **przypalenie, poparzenie, pożar** itp.) i nie udziela świadczeń w przypadku niedostosowania się do wyżej wymienionych ostrzeżeń dotyczących bezpieczeństwa.

UŻYWANIE URZĄDZENIA:

- Produkt przeznaczony jest do stosowania w gospodarstwach domowych i podobnych miejscach (sklepy, biura i podobne miejsca pracy, hotele, motele i inne środowiska mieszkalne, w firmach świadczących usługi noclegowe ze śniadaniem, w rolnictwie)! Nie jest przeznaczone do użytku komercyjnego!
- Jeśli nie korzysta się z urządzenia przez dłuższy czas, nie należy pozostawiać wody w zbiorniku! Jeśli częstotliwość przygotowywania kawy jest niska, regularnie zmieniać wodę, aby była świeża (najlepiej codziennie).
- Zawsze używać tylko zimnej (letniej) czystej wody! Nigdy nie używać gorącej wody ani innych płynów – mogą one spowodować uszkodzenie urządzenia.
- Używać młynka wyłącznie do mielenia ziaren kawy, nie używać go do mielenia innych składników ani do mielenia karmelizowanych lub cukrem powleczonych ziaren kawy, nieprzetworzonej kawy (zielonej, nieprażonej), mieszanek lub już zmielonej kawy.
- Nie używać funkcji gorącej wody jednorazowo dłużej niż do wyczerpania jednego zbiornika wody.
- Ustawienie grubości mielenia kawy wykonywać tylko wtedy, gdy młynek działa.
- Regularnie usuwać kamień z urządzenia! Najpóźniej, gdy zapali się światło odkamieniania. Nigdy nie należy pić roztworu wypływającego podczas procesu odkamieniania.
- Po napełnieniu i ustawieniu grubości mielenia zawsze dobrze zamknąć pojemnik na ziarna kawy! Należy się upewnić, że ciała obce lub włosy nie dostały się do jego przestrzeni.
- Urządzenie nie jest przeznaczone do użytku na zewnątrz.
- Urządzenie używaj tylko w pozycji roboczej i na miejscach, gdzie nie grozi jego przewrócenie i w dostatecznej odległości od źródeł ciepła (np. **piece, Kuchenki, ogrzewacze, piekarniki na gorące powietrze, grill**), przedmiotów łatwopalnych (np. **firanki, zasłony itd.**) i powierzchni wilgotnych (np. **zlewy, umywalki itd.**).
- Nie należy umieszczać urządzenia w pobliżu przedmiotów lub pod obiektami, które mogą zostać uszkodzone przez parę np. ściany, szafki kuchenne, kredensy, obrazy, zasłony. Gorąca para może je uszkodzić.
- Nie należy używać w otoczeniu nasyconym oparami wybuchowymi lub łatwopalnymi.

PRZEWÓD ZASILAJĄCY:

- Urządzenie jest wyposażone w odłączany przewód zasilający. Jeżeli kabel zasilający urządzenia jest uszkodzony, powinien być wymieniony przez producenta, technika serwisowego lub osobę kwalifikowaną, aby zapobiec niebezpiecznym sytuacjom.
- Nigdy nie należy używać urządzenia z uszkodzonym kablem lub wtyczką, jeżeli nie działa prawidłowo, upadło na ziemię i zostało uszkodzone lub jeżeli wpadło do wody. W takich przypadkach należy dostarczyć urządzenie do serwisu celem jego sprawdzenia.
- Przewód zasilający dostarczany z urządzeniem służy tylko do tego urządzenia, nie używać go do innych celów. Jednocześnie do tego urządzenia używać tylko dostarczonego przewodu zasilającego, nie używać innego przewodu zasilacza (np. z innego urządzenia).
- Nigdy nie należy kłaść kabla zasilającego na gorących powierzchniach lub zostawiać zwisającego ze stołu lub blatu. Ciągnięcie za przewód np. przez małe dzieci może doprowadzić do przewrócenia lub spadnięcia urządzenia, a w następstwie do poważnego urazu!
- Dopilnuj, aby kabel zasilający nie został uszkodzony przez ostre lub gorące przedmioty i ogień. Nie powinien być zanurzany w wodzie lub załamywać się na ostrych krawędziach.

II. OPIS URZĄDZENIA

A – Korpus ekspresu

- A1 – wyłącznik główny
- A2 – wylot z regulacją wysokości
- A3 – wyjmowany napieniacz
- A4 – otwór do podłączenia wężyka
- A5 – odchylana gumowa zaślepka otworu
- A6 – kołpak
- A7 – regulator grubości zmielenia
- A8 – pojemnik na kawę ziarnistą (200 g)
- A9 – osłona pojemnika
- A10 – uszczelnienie pojemnika
- A11 – młynek do kawy

B – Panel sterowania

- B1 – przycisk WŁ./WYŁ.
- B2 – przycisk do zwiększenia mocy kawy
- B3 – przycisk espresso
- B4 – przycisk lungo
- B5 – przycisk cappuccino
- B6 – przycisk latte
- B7 – przycisk gorącej wody
- B8 – przycisk mlecznej piany
- B9 – przycisk czyszczenia
- B10 – ikona brakującej kawy ziarnistej
- B11 – ikona brakującej wody
- B12 - ikona jednostki zaparzania
- B13 – ikona ostrzeżenia
- B14 - ikona wymiany fusów kawy
- B15 – ikona mocniejszej kawy

C – Zbiornik na wodę (1500 ml)

- C1 – wieko zbiorniczka

D – Zbiorniczek na mleko

- D1 – wieko
- D2 – otwór do podłączenia wężyka
- D3 – wężyk
- D4 – rurka zasysająca

E – Przewód zasilający

F – Jednostka do zaparzania

- F1 – przycisk blokowania
- F2 – osłona jednostki do zaparzania

G – Miska na wodę resztkową

H – Pojemnik na fusy

I – Tacka ociekowa

- I1 – kratka ociekowa

J – Szczotka do czyszczenia

III. INSTRUKCJE OBSŁUGI

Przed pierwszym użyciem usunąć z urządzenia i jego akcesoriów wszystkie opakowania i materiały ochronne, w tym folie ochronne. Umyć zbiorniczki **C** i **D** ciepłą wodą z dodatkiem odpowiedniego środka do mycia, opłukać czystą wodą i wysuszyć.

A) INSTALACJA I USTAWIENIE

1) Umieszczenie

Umieścić ekspres do kawy na płaskiej i stabilnej powierzchni w pobliżu gniazdka. Minimalna odległość z każdej strony ściany musi wynosić 15 cm.

2) Napełnianie wodą

Wyjąć i napełnić zbiorniczek **C** wodą, najlepiej o temperaturze pokojowej i umieścić należyście z powrotem (poziom wody musi się znajdować między znakiem **MIN** i **MAX**). **Przed użyciem nie zapomnij zdjąć nasadki ochronnej z dna zbiornika!** Nie napełniać zbiorniczka, kiedy jest umieszczony w urządzeniu!

3) Napełnianie mlekiem

Napełnić zbiorniczek **D** mlekiem (nie przekraczać znaku **MAX**). Następnie podłączyć zbiorniczek **D** do ekspresu z pomocą wężyka **D3**.

Uwagi

- W miarę możliwości należy używać tylko świeżego mleka pełnotłustego.
- Można też używać alternatywnych rodzajów mleka (sojowe, migdałowe, itp.) z oznaczeniem „Barista”.

4) Usuwanie części roboczych

Podczas wyjmowania części często używanych podczas korzystania z ekspresu do kawy (np. podczas wysypywania fusów kawy, wylewanie wody, która kapąła, konserwacji itd.), postępować jak pokazano na rys. 1. Części umieścić z powrotem na miejsce. Miska okapowa **I** posiada magnes, wystarczy ją tylko przyłożyć do przedniej części ekspresu. Podłączyć przewód zasilający **E** z tyłu ekspresu do kawy, a następnie do gniazda elektrycznego.

5) Dodawanie ziaren kawy

Zdjąć pokrywę zasobnika **A9** i napełnić zasobnik **A8** kawą ziarnistą. Następnie ponownie zamknąć zasobnik pokrywą. Upewnić się, że pokrywa pojemnika jest prawidłowo umieszczona na swoim miejscu. Jego właściwe umiejscowienie chroni, między innymi przed utratą aromatu ziaren kawy. Wkładać do pojemnika tylko ilość potrzebną na około jeden dzień.

6) Ustawienie grubości zmielenia ziaren kawy

Ostrzeżenie

Ustawienia regulowania wykonywać tylko wtedy, gdy młynek działa (tj. podczas procesu mielenia), nie ustawiać grubości zmielenia podczas jego nieaktywności!

Za pomocą regulatora grubości mielenia kawy **A7** możliwe jest ustawienie grubości mielenia ziaren kawy. Regulatorem przekręcić do pożądanego stopnia grubości zmielenia. Do dyspozycji jest 15 stopni grubości mielenia (1 = najdrobniejsze mielenie, 15 = najgrubsze mielenie). Jeśli chcesz, aby kawa płynęła szybciej, na przykład ze względu na zbyt silny smak, ustaw grubszy stopień mielenia. Odwrotnie, jeśli chcesz, aby płynęła wolniej (a tym samym uzyskała więcej smaku i mocniejszy smak), ustaw wyższy stopień. Jednak po ustawieniu delikatnego mielenia kawa może płynąć bardzo wolno. Dostosowanie ustawień zacznie przejawiać dopiero po trzeciej filiżance po ustawieniu.

7) Przepłukanie ekspresu do kawy

W razie pierwszego uruchomienia lub po przerwie dłuższej niż 2 przepłukać ekspres do kawy z pomocą funkcji czyszczenia (przycisk **B9**). Zalecamy powtórzenie tego procesu kilkakrotnie. Rozpoczęte płukanie można kiedykolwiek ukończyć ponownie naciskając przycisk **B9**.

Uwaga

Wodę, która cieknie podczas przepłukiwania, powinna ciec do tacki ociekowej **I**, lub jakiejś odpowiedniej filiżanki. Regularnie wylewaj wodę z tacki ociekowej.

Automatyczne przepłukiwanie ekspresu do kawy

Jeżeli ekspres do kawy nie będzie używany dłużej niż 4 godziny lub zostanie wyłączony wyłącznikiem głównym **A1** (ewentualnie odłączony od sieci elektrycznej) a następnie zostanie ponownie włączony wyłącznikiem głównym a następnie zostanie naciśnięty przycisk **B1**, przebiegnie automatyczne płukanie (ok. 60 ml), które pomaga w utrzymaniu ekspresu w dobrej kondycji.

Ekspres do kawy najpierw nagrzej się (przycisk **B1** miga) a następnie przebiegnie sam funkcja przepłukiwania (z ekspresu zacznie wypływać gorąca woda). Funkcję można kiedykolwiek ukończyć naciskając przycisk **B9**. Funkcja ta nie zastępuje jednak dokładnego przepłukiwania przy użyciu wyżej wskazanej procedury, które należy od czasu do czasu stosować w celu bardziej dokładnego przepłukania systemu wodnego.

8) Automatyczne przełączenie do trybu uśpienia



Po ok. 28 minutach bezczynności ekspres automatycznie przełączy się do trybu uśpienia. W celu ponownego włączenia należy nacisnąć przycisk **B1**.







B) STEROWANIE

Najpierw podłączyć ekspres do sieci el. A wyłącznik główny **A1** przełączyć do pozycji "I". Następnie zabrzmi sygnalizacja akustyczna i na krótką chwilę zaświeci sygnalizacja świetlna wszystkich przycisków i ikon na panelu do obsługi **B**. Teraz można ekspres do kawy włączyć i używać go.

Uwaga







Po ok. 28 minutach bezczynności ekspres automatycznie przełączy się do trybu uśpienia. Sygnalizacja świetlna wszystkich przycisków i ikon na panelu do obsługi zgaśnie. Z powrotem do trybu gotowości przełącza się ekspres naciskając przycisk **B1**.

Przyciski do obsługi		
Przycisk	Oznaczenie	Funkcja
	B1	Przełączanie ekspresu do trybu czuwania / wyłączenie ekspresu do kawy. Po włączeniu ekspresu do kawy przebiegnie jego nagrzanie. Jest to sygnalizowane najpierw miganiem sygnalizacji świetlnej przycisku B1 a następnie miganiem sygnalizacji świetlnej przycisków B5-B9 . Jak tylko ekspres nagrzej się, sygnalizacja świetlna wszystkich przycisków na panelu do obsługi zacznie świecić ciągle. Jeżeli ekspres do kawy został wyłączony (wyłącznik główny A1 w pozycji "O") lub odłączony od sieci el., najpierw przebiegnie funkcja automatycznego przepłukania (patrz ustęp: Automatyczne przepłukiwanie ekspresu do kawy).
	B2	Pierwszym naciśnięciem zwiększy się uzyskiwaną moc kawy (+ ok. 1-2 g kawy na jedną porcję), zacznie świecić symbol B15 . Drugim naciśnięciem przywraca się (obniża) moc kawy na pierwotny poziom, symbol B15 zgaśnie.

Przyciski do obsługi		
Przycisk	Oznaczenie	Funkcja
	B3	Przygotowanie „ espresso ” 1 raz nacisnąć: zostanie przygotowane espresso Ustawienie domyślne jest ok. 40 ml wody.
	B4	Przygotowanie „ lungo ” 1 raz nacisnąć: zostanie przygotowane lungo Ustawienie domyślne jest ok. 60 ml wody.
	B5	Przygotowanie „ cappuccino ” 1 raz nacisnąć: zostanie przygotowane cappuccino Standardowo ilość napoju jest nastawiona na ok. 110 ml.
	B6	Przygotowanie „ latte ” 1 raz nacisnąć: zostanie przygotowane latte Standardowo ilość napoju jest nastawiona na ok. 140 ml.
	B7	Funkcja gorąca woda. Po naciśnięciu 1x wypłynie nastawiona ilość wody. Ustawienie domyślne jest ok. 120 ml wody. Naciśnij ponownie, aby przerwać akcję.
	B8	Przygotowanie mlecznej piany Po naciśnięciu 1x wypłynie nastawiona ilość mlecznej piany Standardowo ilość mlecznej piany jest nastawiona na ok. 140 ml. Naciśnij ponownie, aby przerwać akcję.
	B9	Funkcja czyszczenia wnętrza ekspresu do kawy. Podczas czyszczenia przepłynie przez ekspres do kawy ok. 140 ml wody a proces trwa ok. 2 minut. Naciśnij ponownie, aby przerwać akcję.

Uwaga

- Każde naciśnięcie przycisku jest sygnalizowane akustyczną informacją zwrotną.
- Ponowne naciśnięcie przycisku **B3**, **B4**, **B5** lub **B6** po aktywacji przygotowania kawy, zatrzymuje przygotowanie, a zmielona kawa wysypie się do pojemnika **H**.
- Na wagę zmielonej kawy ma wpływ między innymi ustawienie grubości mielenia.
- W trakcie wykonywania wybranej funkcji zawsze świeci sygnalizacja świetlna odpowiedniego przycisku (**B3-B9**).

Ikony sygnalizacyjne			
Ikona	Oznaczenie	Znaczenie	Rozwiązanie
	B10	W razie świecenia tej ikony w zasobniku A8 nie ma kawy ziarnistej	Dosypać do zasobnika A8 kawę ziarnistą
	B11	W razie świecenia tej ikony w zbiorniczku C nie ma wody	Dolać wodę do zbiorniczka C
	B12	W razie świecenia tej ikony jest konieczne przeprowadzenie utrzymania jednostki naparzającej	Przeprowadzić utrzymanie jednostki naparzającej (patrz rozdział IV. UTRZYMANIE)
	B13	W razie świecenia tej ikony z ekspresu do kawy jest wyjęta minimalnie jedna z następujących części: jednostka naparzająca F , miska na pozostałą wodę G lub pojemniczek na fusy z kawy H	Skontrolować i prawidłowo umieścić wszystkie części F, G i H
	B14	W razie świecenia tej ikony jest konieczne opróżnienie pojemniczka na fusy z kawy H	Opróżnić i wyczyścić pojemniczek na fusy z kawy (patrz rozdział IV. UTRZYMANIE)
	B15	W razie świecenia tej ikony jest nastawiona wyższa moc kawy	Wyższą moc kawy włącza/wyłącza się z pomocą przycisku B2

Nastawienie indywidualne

1) Espresso + lungo (ilość kawy można nastawić w zakresie 30-100 ml):

- Włączyć ekspres do kawy i zaczekać na jego nagrzanie.
- Nacisnąć odpowiedni przycisk (B3 lub B4).
- Jak tylko zacznie wypływać kawa, ponownie nacisnąć i przytrzymać odpowiedni przycisk (B3 lub B4). Będzie wielokrotnie odzywać się sygnalizacja akustyczna.
- Po wypłynięciu żądanej ilości kawy zwolnić odpowiedni przycisk (B3 lub B4).
- W ten sposób nastawienie zostanie zapisane do pamięci ekspresu do kawy.

2) Cappuccino + latte (ilość kawy można nastawić w zakresie 30-100 ml a czas produkcji mlecznej piany można nastawić w zakresie 10-40 sekund):

- Włączyć ekspres do kawy i zaczekać na jego nagrzanie.
- Napełnić zbiorniczek D mlekiem i podłączyć go do ekspresu do kawy.
- Nacisnąć odpowiedni przycisk (B5 lub B6).
- Jak tylko zacznie wypływać kawa, ponownie nacisnąć i przytrzymać odpowiedni przycisk (B5 lub B6). Będzie wielokrotnie odzywać się sygnalizacja akustyczna.
- Po wypłynięciu żądanej ilości kawy zwolnić odpowiedni przycisk (B5 lub B6).
- Zaczekać, dopóki ekspres do kawy nie zacznie produkować mlecznej piany i trzymać odpowiedni przycisk (B5 lub B6). Będzie wielokrotnie odzywać się sygnalizacja akustyczna.
- Po wypłynięciu żądanej ilości mlecznej piany zwolnić odpowiedni przycisk (B5 lub B6).
- W ten sposób nastawienie zostanie zapisane do pamięci ekspresu do kawy.

Nastawienie fabryczne

Nacisnąć i trzymać jednocześnie przyciski **B2** i **B3** przez czas ok. 2 sekund. Następnie zabrmi sygnalizacja akustyczna. Sygnalizacja świetlna przycisków **B2-B9** na krótką chwilę zgaśnie a sygnalizacja świetlna przycisku **B1** kilka razy zamiga. Następnie zostanie przywrócone nastawienie fabryczne ekspresu do kawy.

C) KRÓTKI OPIS SPOSOBU UŻYCIA

1. Włączyć ekspres do kawy i poczekać na jego nagrzanie, ewentualnie również na dokończenie funkcji automatycznego przepłukiwania.
2. Następnie ekspres przełączy się do trybu gotowości.
3. W celu przygotowania cappuccino lub latte napełnić zbiorniczek **D** mlekiem i podłączyć go do ekspresu.
4. Umieścić filiżankę o odpowiednich wymiarach pod wylot kawy **A2**. Jednocześnie wyregulować wysokość wylotu kawy zgodnie z rozmiarem filiżanki.
5. Jeżeli nie jest przeprowadzane utrzymanie lub inne nastawienia/czynność opisana w innym miejscu instrukcji, wybrać przycisk do przygotowania kawy **B3, B4, B5** lub **B6** i nacisnąć go. Przyciskiem **B2** można też zwiększyć moc kawy.
6. Będzie świecić sygnalizacja świetlna odpowiedniego przycisku (**B3, B4, B5** lub **B6**) i ewentualnie również **B15**. Zacznie się przygotowanie kawy.
7. Po przygotowaniu kawy ekspres przestawia się w tryb gotowości.

Podgrzanie filiżanki

Aby uzyskać optymalne przygotowanie i lepszy smak kawy, najlepiej podgrzać swoją filiżankę, napełniając ją gorącą wodą (np. za pomocą przycisku **B7**). Po podgrzaniu filiżanki wyłączyć wodę.

Ustawianie wylotu kawy **A2**

Można dostosować wylot kawy zgodnie z rysunkiem 1, do różnych rozmiarów filiżanek. Jeśli masz małą filiżankę do espresso, przesunąć wylot w dół. Jeśli masz większą filiżankę, przesunąć wylot do góry. Jeśli masz zbyt wysoką szklankę, przesunąć wylot do góry i tymczasowo wyjmij tackę ociekową **I**.

IV. KONSERWACJA

Przed każdą konserwacją odłączyć urządzenie od sieci przez wyjęcie wtyczki kabla zasilającego z gniazdka elektrycznego (oprócz funkcji, które wymagają włączenia ekspresu do kawy)! Czajnik czyścić po wystygnięciu! Nie używać szorstkich i agresywnych środków czyszczących (np. ostre przedmioty, skrobaczki, rozcieńczalniki lub inne rozpuszczalniki)! Do mycia części **C, D, D1, G, i H** można użyć zmywarki do naczyń z maksymalną temperaturą programu mycia 50 °C.

WAŻNE

Aby zapobiec powstawaniu pleśni na resztkach kawy, należy regularnie sprawdzać i czyścić wszystkie części, w tym jednostkę do zaparzania i jej otoczenie!

Podczas czyszczenia jednotki do naparzania i pojemnika na fusy PRODUKT musi być WŁĄCZONY, w przeciwnym razie czujnik licznika cykli nie zostanie zresetowany.

Wymowy napieniacz A3

Po ukończeniu przygotowania mlecznej piany (cappuccino i latte) trzeba starannie wypłukać napieniacz! Można to przeprowadzić tak, że zbiorniczek na mleko **D** napelni się czystą wodą i kilka razy włączy się funkcję mlecznej piany (przycisk **B8**). Dla dokładniejszego utrzymania można wyjąć napieniacz z ekspresu (rys. 1) i starannie wypłukać pod bieżącą wodą. Po przeprowadzeniu utrzymania wysuszyć napieniacz i włożyć w odwrotny sposób z powrotem na swoje miejsce.

Młynek do kawy A11

Jest konieczne regularne rozbieranie i czyszczenie młynka do kawy (rys. 2). Najpierw obrócić regulator **A7** w kierunku przeciwnym do ruchu wskazówek zegara aż do skrajnej pozycji (nieco za stopień 15). Następnie wyjąć regulator w górę. Następnie z pomocą metalowego odchylanego uchwyty obrócić mechanizmem mielenia w kierunku przeciwnym do ruchu wskazówek zegara a następnie wyjąć go w górę. Z wnętrza młynka usunąć wszelkie resztki kawy (np. z pomocą odkurzacza). Po przeprowadzeniu utrzymania złożyć młynek do kawy w odwrotnej kolejności. Jeżeli poszczególne części są prawidłowo zestawiane, zapadają do siebie bez potrzeby użycia nadmiernej siły.

Zbiornik na wodę C

Zalecamy dokładne umycie zbiornika dokładnie mniej więcej raz w tygodniu. Użyć klasycznego płynu do mycia naczyń i dokładnie spłukać czystą wodą. Aby zapobiec gromadzeniu się kamienia, zaleca się płukanie zbiornika raz dziennie pod bieżącą wodą.

Zbiorniczek na mleko D

Po ukończeniu przygotowania mlecznej piany (cappuccino i latte) jest konieczne dokładne wyczyszczenie wszystkich części zbiorniczka na mleko! Wszystkie części umyć zwykłym środkiem do mycia naczyń a następnie opłukać czystą wodą. Wszystko dokładnie wysuszyć.

Miska G na wodę resztkową, naczynie na fusy H i tacka ociekowa I

Rozmontować poszczególne części ekspresu do kawy zgodnie z rysunkiem 1. Umyć je klasycznym detergentem do mycia naczyń, spłukać czystą wodą i pozostawić do wyschnięcia.

Fusy wysypywać za każdym razem, kiedy zaświeci kontrolka **B14**. Należy również regularnie myć pojemnik **H**. Regularnie wylewać i opłukać miskę do resztek wody, która wychwytyje dodatkową wilgoć i płyn podczas procesu przesuwania fusów.

Miskę okapową opróżniać według potrzeby i z powodów higienicznych co najmniej raz w tygodniu wyczyścić.

Jednostka do naparzania F

Podczas czyszczenia jednostki do naparzania PRODUKT MUSI BYĆ WŁĄCZONY.

Można usunąć i ponownie zainstalować jednostkę do zaparzania, jak pokazano na rys. 1 (nie naciskać przycisków blokujących przy ponownym zakładaniu, jednostka zaparzania musi głośno kliknąć po prawidłowym założeniu). Umyć zaparacz pod gorącą wodą, a następnie pozwolić mu odpowiednio wyschnąć. Załączoną szczoteczką **I** usunąć resztki mielonej kawy z przestrzeni jednostki naparzającej i otworu. Wytrzeć osłonę **F2** wilgotną ściereczką i pozostawić do wyschnięcia.

USUWANIE KAMIENIA

Ekspres do kawy musi być odkamieniany w regularnych odstępach czasu z powodu złożeń wapnia. Po 500 cyklach przygotowania kawy ekspres do kawy przypomni konieczność

odwapnienia (będzie jednocześnie migać sygnalizacja świetlna przycisków **B7** i **B9**).
 W razie twardszej wody zalecamy przeprowadzanie odwapnienia częściej (np. 1x w miesiącu).
 Odkamienianie zwiększa żywotność ekspresu do kawy i obniża koszty energii elektrycznej. Do usuwania kamienia używać zwykłych płynnych środków odkamieniających do ekspresów do kawy i kawiarek. Inne środki mogą uszkodzić wnętrze ekspresu do kawy i / lub mogą nie działać. Nie używać żadnych środków odkamieniających na bazie kwasu mrówkowego ani octu itp.

Jeżeli dojdzie do przerwania procesu odwapnienia (np. z powodu przerwy w dostawie energii el.), przed następnym użyciem należy powtórzyć cały proces. Ekspres do kawy jest zablokowany podczas procesu odkamieniania. Cały proces trwa około 10 minut.

Sposób odkamieniania:

1. Wyciągnąć zbiornik wody i wlać do niego środek do usuwania kamienia (w zalecanym stosunku rozcieńczenia na ok. 1 litr roztworu). Przestrzegać instrukcji producenta dotyczących odkamieniacza.
2. Pod wylot kawy postawić odpowiednie naczynie (np. większy kubek). Naczynie to prawdopodobnie będzie trzeba w trakcie procesu kilka razy opróżnić.
3. Nacisnąć jednocześnie na ok. 1 sekundę przyciski **B7** i **B9**.
4. Następnie zabrmi sygnalizacja akustyczna i zacznie na przemian migać sygnalizacja świetlna przycisków **B2-B9**. W ten sposób sygnalizacja świetlna będzie migać przez cały czas trwania procesu odwapniania.
5. Ekspres będzie kilka razy pompować roztwór ze środkiem odwapniającym do układu rurek w ekspresie. Proces trwa ok. 11 minut a zużycie roztworu wynosi ok. 700 ml.
6. Po dokończeniu procesu odwapniania zabrmi sygnalizacja akustyczna i ekspres przełączy się do trybu gotowości.
7. Wyjąć z ekspresu zbiorniczek na wodę **C**, wylać ewentualne resztki roztworu odwapniającego i dokładnie umyć zbiorniczek.

Przepłukanie czystą wodą:

1. Pod wpływem pozostaw zewnętrznego pojemnik, który i teraz będzie musiał być kilka razy opróżniany (w zależności od jego rozmiaru).
2. Napelnić zbiornik na wodę **C** do oznaczenia MAX i włożyć go z powrotem do ekspresu do kawy.
3. Następnie kilka razy uruchomić funkcję czyszczenia przyciskiem **B9** (zalecamy powtórzenie tego procesu co najmniej 5x). W ten sposób dojdzie do dokładnego wypłukania z wnętrza ekspresu resztek roztworu odwapniającego.
4. Teraz ekspres do kawy jest gotowy do ponownego użycia.

Wymiana elementów, które wymagają ingerencji do części elektrycznej urządzenia może wykonać wyłącznie specjalistyczny serwis!

Nie przestrzeganie wskazówek producenta powoduje utratę prawa do naprawy!

Informacje dotyczące reklamacji i napraw produktów można znaleźć na stronie www.eta.cz/servis-eu.

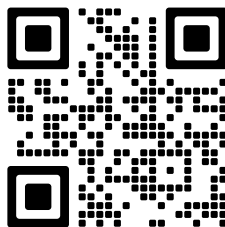

V. USUWANIE PROBLEMÓW

PROBLEM	PRZYCZYNA	ROZWIĄZANIE
Kawa nie jest wystarczająco gorąca.	Filiżanka nie została podgrzana.	Przepłukać ekspres do kawy gorącą wodą trzema cyklami płukania.
	Jednostka do zaparzania jest zbyt zimna.	
Kawa płynie bardzo wolno lub tylko kapie.	Kawa jest zbyt drobno zmielona.	Ustawić wyższą grubość zmielenia kawy.
Pierwsza filiżanka kawy jest słabej jakości.	Młynek nie dostarczał wystarczającej ilości mielonej kawy do jednostki do zaparzania podczas pierwszego mielenia.	Wylać pierwszą filiżankę. Inne będą lepsze.
Kawa nie ma piany (crema).	Ziarna kawy nie są świeże lub dobrej jakości.	Zmienić markę kawy lub użyć świeżej kawy.
	Jest ustawione mielenie na zbyt grubo.	Ustawić delikatniejsze mielenie ziaren kawy.
Przyciski dotykowe nie są wrażliwe.	Błąd podczas naciskania przycisku.	Zawsze naciskać przyciski
	z przodu panelu i jednocześnie całym czubkiem palca.	Očistęte si prsty.
Napieniacz nie wytwarza puszystej mlecznej piany, lub wycieka z niego tylko mleko	Mleko nie jest dostatecznie schłodzone lub został użyty niewłaściwy typ mleka	Używać świeżego mleka pełnotłustego lub alternatywnych rodzajów mleka z oznaczeniem „Barista“. Mleko powinno też być schłodzone na temperaturę 5-10 °C.
	Napieniacz jest zanieczyszczony.	Przeprowadzić kontrolę i staranne utrzymanie napieniacza (patrz rozdział IV. UTRZYMANIE).

VI. EKOLOGIA



Jeżeli tylko pozwolili na to rozmiary, na wszystkich elementach wydrukowano znaki materiałów zastosowanych do produkcji opakowań, komponentów i wyposażenia, jak również ich przetwórstwa wtórnego. Symbole umieszczone na produktach lub w załączonej dokumentacji oznaczają, że zastosowanych elementów elektrycznych lub elektronicznych nie można poddawać utylizacji wraz z odpadem komunalnym. Produkt należy przynieść do specjalnych punktów zbiorczych, w których będą przyjęte bez opłaty. Dzięki poprawnej utylizacji pomogą Państwo zachować cenne źródła i pomogą w profilaktyce ewentualnych negatywnych wpływów na środowisko naturalne i zdrowie ludzkie, na co mogłyby mieć negatywne wpływy niepoprawna utylizacja odpadu. W celu

uzyskania następujących szczegółowych informacji dotyczących utylizacji należy zwrócić się do najbliższego urzędu lub punktu zbiorczego. Niewłaściwy sposób utylizacji urządzenia może podlegać karze – zgodnie z przepisami krajowymi i międzynarodowymi. W celu całkowitego wycofania urządzenia z użytkowania zaleca się odłączyć przewód zasilania od sieci elektrycznej, przez ucięcie przewodu. Dzięki czemu użytkowanie urządzenia nie będzie następnie możliwe.

VII. DANE TECHNICZNE

Napięcie (V)	podano na tabliczce znamionowej urządzenia
Pobór mocy (W)	podano na tabliczce znamionowej urządzenia
Objętość maks. (l)	1,5
Waga ok. (kg)	8,5
Klasa izolacyjna	I.
Wymiary produktu (cm)	18,8 x 31,8 x 43,8
Pobór mocy w trybie czuwania wynosi poniżej < 0,50 W.	

Zmiana specyfikacji technicznych i akcesoriów w zależności od modelu produktu jest zastrzeżona przez producenta.

Ostrzeżenia i symbole stosowane na urządzeniu, opakowaniu lub w instrukcji

HOUSEHOLD USE ONLY

Tylko do zastosowania w gospodarstwie domowym



TO AVOID DANGER OF SUFFOCATION, KEEP THIS PLASTIC BAG AWAY FROM BABIES AND CHILDREN. DO NOT USE THIS BAG IN CRIBS, BEDS, ARRANGES OR PLAYPENS. THIS BAG IS NOT A TOY.



Niebezpieczeństwo uduszenia. Tego worka nie należy używać w kołyskach, łóżeczkach, wózkach lub kojcach dziecięcych. Torebkę z PE położyć w miejscu będącym poza zasięgiem dzieci. Torebka nie służy do zabawy!

DO NOT IMMERSE IN WATER OR OTHER LIQUIDS

Nie zanurzać do wody lub innych cieczy



Nie wolno go wyrzucać wraz z odpadami komunalnymi



Ostrzeżenie



Zapoznaj się z instrukcją obsługi

DE – Kaffeefullautomat

eta 8180

NERO
CREMA

BEDIENUNGSANLEITUNG

Sehr geehrter Kunde, wir danken Ihnen für den Kauf unseres Produkts. Bitte lesen Sie vor Inbetriebnahme dieses Geräts sehr aufmerksam die Bedienungsanleitung und bewahren Sie diese Anleitung gemeinsam mit dem Kassenbeleg und nach Möglichkeit auch mit der Verpackung gut auf.

I. SICHERHEITSHINWEISE



ALLGEMEINE BESTIMMUNGEN:

- Lesen Sie sich vor der ersten Inbetriebnahme sorgfältig die Betriebsanleitung durch, sehen Sie sich die Abbildungen an und heben Sie die Anleitung während der gesamten Lebensdauer des Produkts auf. Betrachten Sie die Instruktionen in der Anleitung als Bestandteil des Geräts und geben Sie sie jedem weiteren Benutzer des Geräts weiter.
- Dieses Gerät dürfen keine Kinder benutzen. Halten Sie das Gerät und seine Anschlussleitung außerhalb der Reichweite von Kindern.
- Dieses Gerät kann von Menschen mit verminderten körperlichen, sensorischen oder geistigen Fähigkeiten oder mit Mangel an Erfahrung und Wissen bedient werden, sofern sie während der Gerätebenutzung beaufsichtigt werden oder unterwiesen wurden, wie das Gerät in einer sicheren Weise zu nutzen ist und wenn sie die möglichen Gefahren verstehen.
- Kinder dürfen mit dem Gerät nicht spielen.
- Vor dem Austausch des Zubehörs oder der verfügbaren Teile, die sich bei der Nutzung bewegen, der Montage und der Demontage, dem Auffüllen des Wasserbehälters, dem Ausschütten des Kaffeesatzes, der Reinigung oder Wartung, dem Versetzen oder nach Beendigung der Arbeit schalten Sie das Gerät aus und trennen es vom Stromnetz durch das Ziehen des Steckers der Anschlussleitung aus der Steckdose!
- Vor dem Entfernen von Zubehör und der Wartung lassen Sie das Gerät und alle seine Teile zuerst abkühlen.
- **Weder das Gerät noch sein Kabel tauchen Sie ins Wasser (nicht einmal teilweise).**
- **ACHTUNG:** Das Gerät ist nicht für eine Benutzung bzw. Steuerung mittels eines externen Zeitschalters, einer Fernbedienung oder irgendeines anderen Bauteils bestimmt, der das Gerät automatisch ein- und ausschaltet, weil die Gefahr einer Brandentstehung existiert, wenn das Gerät abgedeckt oder falsch zum Zeitpunkt der Inbetriebnahme platziert wäre.

- **HINWEISE** – Einige Teile dieses Produkts können sehr heiß werden und Verbrennungen verursachen. Das Gerät produziert während des Betriebs Heißwasser und Heißdampf unter starkem Druck. Achten Sie besonders darauf besonders bei Anwesenheit von Kindern und Menschen mit Handicap.
- Die Brüheinheit wird während der Kaffeevorbereitung heiß. Die Brüheinheit der Kaffeemaschine nehmen Sie niemals während der Verwendung sowie nicht einmal kurz danach ab.
- Reinigen Sie den Milchbehälter aus hygienischen Gründen, indem Sie ihn nach jedem Gebrauch ausspülen. Entfernen und zerlegen Sie nach dem Abkühlen den Milchbehälter und führen Sie dann eine vollständige Wartung aller Teile durch.
- Falls das Gerät arbeitet, verhindern Sie den Kontakt mit Haustieren, Pflanzen und Insekten.
- **Stecken Sie den Stecker der Anschlussleitung nicht in die el. Steckdose und ziehen Sie ihn aus der Steckdose nicht mit nassen Händen oder durch Ziehen der Anschlussleitung!**
- Beim Gebrauch gehen Sie so vor, dass es zu keiner Verletzung kommt (z. B. mit kochendem Wasser, Dampf).
- Bewegen Sie das Gerät nicht, falls im Behälter noch Wasser ist!
- Lassen Sie das ans Stromnetz angeschlossene Gerät nicht ohne Kontrolle während der ganzen Zeit der Kaffee-Zubereitung!
- Verwenden Sie das Gerät nur dann, falls alle seine Komponenten (mit Ausnahme von der Abtropfschale **I**) ordnungsgemäß befestigt sind (Brüheinheit **F**, Kaffeesatzbehälter **H** etc.).
- Reinigen Sie das Gerät und sein Zubehör regelmäßig! Gehen Sie laut Kap. **IV. WARTUNG**. Die Schale für Restwasser **G**, die Abtropfschale **I** sowie den Kaffeesatzbehälter **H** leeren Sie regelmäßig aus!
- Tragen Sie das Gerät nur durch Greifen am Außenmantel.
- Lassen Sie um das Gerät herum einen freien Raum von wenigstens 15 cm zur ordnungsgemäßen Luftzirkulation.
- Die Abtropfschale **I** und der Deckel der Brüheinheit **F2** enthalten eingebaute Magnete. Sollte sich einer davon lösen, bewahren Sie diese außerhalb der Reichweite von Kindern und unmündigen Personen auf. Sollte es zum Schlucken oder Einatmen dieser Magnete kommen, suchen Sie sofort die ärztliche Hilfe auf.
- Karten mit dem magnetischen Streifen, magnetische Speichermedien und andere Geräte, die von einem magnetischen Feld beeinflusst werden könnten, halten Sie in einer sicheren Entfernung vom Gerät (vor allem von den Komponenten **I** und **F2**).
- Setzen Sie das Gerät nicht einer niedrigen Temperatur von unter 4 °C aus, das Einfrieren des Restwassers in inneren der Komponenten könnte zur Beschädigung des Gerätes führen.
- Legen Sie auf das Gerät (vor allem auf seinen oberen Teil) keine Gegenstände und Tassen.
- Dieses Gerät, inklusive seines Zubehörs verwenden Sie nur entsprechend seiner Zweckbestimmung wie in dieser Bedienungsanleitung beschrieben. Verwenden Sie das Gerät nie für einen anderen Zweck.
- Eventuelle Texte in einer Fremdsprache und Abbildungen an Verpackungen oder dem Produkt sind am Ende dieser Anleitung übersetzt und erklärt.
- **WARNUNG:** Bei einer unsachgemäßen Verwendung des Gerätes, die nicht im Einklang mit der Bedienungsanleitung steht, droht Verletzungsgefahr.
- Der Hersteller haftet nicht für Schäden, die durch die unrichtige Verwendung des Gerätes verursacht wurden (z. B. Verbrennung, Verbrühung, Brand).

VERWENDUNG:

- Verwenden Sie immer nur kaltes (lauwarmes) sauberes Wasser! Verwenden Sie nie heißes

- Wasser oder andere Flüssigkeiten – sie könnten zur Beschädigung des Gerätes führen.
- Das Gerät ist nur für die Verwendung in Haushalten und für ähnliche Zwecke bestimmt (in Geschäften, Büros und ähnlichen Arbeitsplätzen, für Gäste in Hotels, Motels und anderen Unterbringungseinrichtungen und auch in der Landwirtschaft)! Er ist nicht für die gewerbliche Nutzung bestimmt!
 - Falls Sie das Gerät längere Zeit nicht nutzen, lassen Sie im Behälter kein Wasser! Falls Ihre Frequenz der Kaffeezubereitung niedrig ist, wechseln Sie regelmäßig das Wasser aus, damit es immer frisch ist (am besten jeden Tag).
 - Verwenden Sie die Mühle ausschließlich zum Mahlen von Kaffeebohnen. Verwenden Sie es weder zum Mahlen von karamellisiertem Bohnenkaffee oder Kaffeebohnen in Zucker, nicht verarbeiteten Kaffeebohnen (grün, nichtgerösteter Bohnenkaffee), noch zum wiederholten Mahlen von gemahlenem Kaffee.
 - **Einstellung des Mahlgrads führen Sie nur dann aus, wenn die Mühle aktiv ist.**
 - Die Heißwasserfunktion nutzen Sie maximal für eine Füllung des Wasserbehälters.
 - Führen Sie die regelmäßige Entkalkung des Gerätes durch! Spätestens zum Zeitpunkt, wenn das Kontrolllicht für die Entkalkung aufleuchtet.
 - Schließen Sie den Behälter für Bohnenkaffee sorgfältig nach dem Auffüllen und der Einstellung des Mahlgrades! Achten Sie darauf, dass keine Fremdkörper oder Haare hineingelangen.
 - Benutzen Sie das Gerät nur in der Arbeitsposition auf ebenen und stabilen Plätzen, wo kein Umstürzen droht, und in einer genügenden Entfernung von Heizquellen (z. B. Herd, Kocher, Ofen, Grill), brennbaren Gegenständen (z. B. Gardinen, Vorhänge etc.) und feuchten Oberflächen (z. B. Spülbecken, Waschbecken etc.).
 - Stellen Sie das Gerät nicht in der Nähe von Gegenständen oder unter Gegenstände ab, die mit dem Dampf beschädigt werden können, zum Beispiel Wände, Küchenschränke, Geschirrschränke, Bilder, Gardinen. Der entweichende Dampf könnte sie beschädigen.
 - Verwenden Sie das Gerät nicht in der Umgebung, die mit explosionsfähigen oder entzündlichen Dämpfen gesättigt ist.
 - Vor dem Einschalten des Gerätes vergewissern Sie sich, dass der Wasserspiegel im Behälter zwischen **MIN** und **MAX** ist.

ANSCHLUSSKABEL:

- Das Gerät ist mit einem abnehmbaren Anschlusskabel ausgestattet. Falls die Anschlussleitung des Gerätes beschädigt ist, muss sie durch den Hersteller, dessen Servicetechniker oder eine ähnlich qualifizierte Person ersetzt werden, damit die Entstehung der gefährlichen Situation verhindert wird.
- Verwenden Sie das Gerät nie, wenn das Anschlusskabel oder der Stecker beschädigt ist, oder falls das Gerät nicht richtig arbeitet, auf den Boden oder ins Wasser gefallen ist. In solchen Fällen bringen Sie das Gerät in eine Fachwerkstatt zur Prüfung der Sicherheit und der richtigen Funktion.
- Das mit dem Gerät gelieferte Anschlusskabel ist nur für dieses Gerät bestimmt, verwenden Sie es für keine anderen Zwecke. Zugleich verwenden sie für dieses Gerät nur das mitgelieferte Anschlusskabel. Verwenden Sie keinen anderen Kabeltyp (z.B. von einem anderen Gerät).
- Kontrollieren Sie regelmäßig den Zustand der Anschlussleitung des Geräts.
- Legen Sie das Kabel nie auf heißen Flächen ab und lassen Sie es nicht über den Tischrand oder den Rand der Arbeitsplatte hängen. Beim Berühren oder Ziehen des Kabels durch Kinder kann es zum Umstürzen oder Herunterziehen des Gerätes und anschließend zu einer schweren Verletzung kommen!
- Das Anschlusskabel darf nicht mit scharfen oder heißen Gegenständen oder offenem Feuer beschädigt werden.
- Beim benutzen eines Verlängerungskabels ist es notwendig, dass Dieses nicht beschädigt ist und den geltenden Normen entspricht.

II. BESCHREIBUNG DES GERÄTS

A – Körper der Kaffeemaschine

- A1 – Hauptschalter
- A2 – höhenverstellbarer Auslass
- A3 – abnehmbarer Aufschäumer
- A4 – Öffnung zum Anschließen des Schlauches
- A5 – aufklappbare Öffnungsabdeckung aus Gummi
- A6 – Abdeckung
- A7 – Mahlgrad - Regler
- A8 – Behälter für Kaffeebohnen (200 g)
- A9 – Deckel des Behälters
- A10 – Dichtung des Behälters
- A11 – Kaffeemühle

B – Bedienfeld

- B1 - Taste AN/AUS
- B2 - Taste zur Einstellung der Kaffeestärke
- B3 – Taste Espresso
- B4 – Taste Lungo
- B5 - Taste für Cappuccino
- B6 - Taste für Latte
- B7 – Taste Heißwasser
- B8 - Taste für Milchschaum
- B9 – Reinigungstaste
- B10 – Symbol Kaffeebohnen auffüllen
- B11 – Symbol Wassertank füllen
- B12 – Symbol Aufbrühen
- B13 – Warnsymbol
- B14 – Symbol –Kaffeesatz leeren
- B15 – Symbol für stärkeren Kaffee

C – Wasserbehälter (1500 ml)

- C1 – Behälterdeckel

D – Milchbehälter

- D1 – Deckel
- D2 – Öffnung zum Anschließen des Schlauches
- D3 – Schlauch
- D4 – Saugschlauch

E – Anschlussleitung

F – SBrüheinheit

- F1 – Taste zur Arretierung
- F2 – Deckel der Brüheinheit

G – Schale für Restwasser

H – Kaffeesatzbehälter

I – Abtropfschale

- I1 – Abtropfgitter

J – Reinigungsbürste

III. VORBEREITUNG ZUM GEBRAUCH

Vor dem ersten Gebrauch entfernen Sie vom Gerät und dessen Zubehör das gesamte Verpackungs- und Schutzmaterial, inklusive der Schutzfolien. Waschen Sie die Wasserbehälter **C** und **D** mit warmem Wasser und einem geeigneten Reinigungsmittel und spülen Sie diese mit klarem Wasser ab und lassen Sie sie trocknen.

A) INSTALLATION UND EINSTELLUNG

1) Wassertank füllen

Stellen Sie die Kaffeemaschine auf eine ebene und stabile Oberfläche in der Nähe einer Steckdose. Der Mindestabstand zu allen Wänden muss 15 cm sein.

2) Wassertank füllen

Nehmen Sie den **C**-Behälter heraus, füllen Sie ihn mit Wasser, am besten mit Raumtemperatur (der Wasserpegel muss sich zwischen den Markierungen **MIN** und **MAX** befinden) und setzen Sie dann den Behälter wieder ein. **Vergessen Sie nicht, vor dem Gebrauch die Schutzkappe vom Tankboden zu entfernen!** Befüllen Sie den Behälter nicht, wenn er sich im Gerät befindet!

3) Befüllen mit Milch

Füllen Sie den Behälter **D** mit Milch (überschreiten Sie nicht die **MAX**-Markierung). Schließen Sie dann den Behälter **D** mit dem Schlauch **D3** an die Kaffeemaschine an.

Bemerkungen

- erwenden Sie nach Möglichkeit nur frische Vollmilch.
- Es ist auch möglich, alternative Milchsorten (Soja-, Mandelmilch usw.) mit der Bezeichnung „Barista“ zu verwenden.

4) Abnehmen der Betriebskomponenten

Beim Abnehmen von Teilen, die bei der Benutzung der Kaffeemaschine oft verwendet werden (z. B. beim Entleeren von Kaffeesatz, Abgießen von Abtropfwasser, bei der Instandhaltung etc.), gehen Sie laut Abb. 1 vor. In umgekehrter Art und Weise platzieren Sie diese Komponenten wieder zurück. Die Tropfschale **I** ist mit einem Magneten ausgestattet, diesen müssen Sie nur an der Vorderseite der Kaffeemaschine anlegen. Das Anschlusskabel **E** schließen Sie am hinteren Teil der Kaffeemaschine an und stecken es in die Steckdose.

5) Auffüllen von Kaffeebohnen

Entfernen Sie den Deckel des Behälter **A9** und füllen Sie den Behälter **A8** mit Kaffeebohnen. Verschließen Sie dann den Behälter wieder mit dem Deckel. Achten Sie darauf, dass der Deckel des Behälters immer richtig platziert ist. Die richtige Platzierung und somit der Verschluss verhindern den Aromaverlust der Kaffeebohnen. In den Behälter füllen Sie immer nur die Menge, die etwa für einen Tag benötigt wird.

6) Mahlgrad Einstellung

Hinweis

Die Mahlgrad - Einstellung führen Sie ausschließlich beim Betrieb der Kaffeemühle (also im Prozess des Mahlens) durch.

Mit dem Mahlgrad-Regler **A7** ist es möglich, die Grobheit der gemahlene Kaffeebohnen einzustellen. Die Werkseinstellung liegt bei Stufe 3. Drehen Sie den Regler auf die gewünschte Grobheitsstufe. Es gibt 15 Mahlgradstufen (1 = feines Mahlen, 15 = grobes Mahlen). Wenn Sie wollen, dass der Kaffee schneller fließt, z. B. weil er viel zu aromatisch ist, stellen Sie eine gröbere Körnung der Bohnen beim Mahlen ein. Im Gegenzug, wenn Sie wollen, dass das Wasser langsamer fließt (und damit mehr Aroma und einen stärkeren Geschmack gewinnt), stellen Sie eine feinere Stufe ein. Beim Einstellen des feineren Mahl Grades kann jedoch der Kaffee sehr langsam ausströmen. Die Ergebnis zeigt sich ungefähr erst bei der dritten Kaffeetasse nach der Einstellung.

7) Spülen der Kaffeemaschine

Bei der ersten Inbetriebnahme oder wenn Sie die Kaffeemaschine länger als 2 Tage nicht benutzt haben, spülen Sie die Maschine mit der Reinigungsfunktion (Taste **B9**) durch. Wir empfehlen, diesen Vorgang mehrmals hintereinander zu wiederholen. Sie können eine gestartete Spülung jederzeit durch erneutes Drücken der Taste **B9** beenden.

Hinweis

Lassen Sie das Wasser beim Durchspülen in die Abtropfschale **I** oder in eine geeignete Tasse fließen. Gießen Sie das Wasser aus der Abtropfschale regelmäßig aus.

Automatisches Spülen der Kaffeemaschine

Wenn Sie die Maschine länger als 4 Stunden nicht benutzen oder wenn Sie sie mit dem Hauptschalter **A1** ausschalten (oder vom Stromnetz trennen), dann mit dem Hauptschalter wieder einschalten und dann die Taste **B1** drücken, erfolgt eine automatische Spülung (ca. 60 ml), die dazu beiträgt die Maschine in gutem Zustand zu erhalten. Die Kaffeemaschine heizt zuerst auf (Taste **B1** blinkt) und dann erfolgt die eigentliche Spülfunktion (heißes Wasser beginnt aus der Kaffeemaschine zu fließen). Die Funktion kann jederzeit durch Drücken der Taste **B9** beendet werden. Diese Funktion ersetzt jedoch nicht ein gründliches Durchspülen mit der oben angeführten Vorgehensweise, die dazu geeignet ist, wenn man das Wassersystem gründlich durchspülen will.

8) Automatisches Umschalten in den Schlafmodus



Nach etwa 28 Minuten Inaktivität schaltet die Kaffeemaschine automatisch in den Schlafmodus. Um sie wieder einzuschalten, drücken Sie die Taste **B1**.







B) BEDIENUNG

Schließen Sie zunächst die Kaffeemaschine an das Stromnetz an und schalten Sie den Hauptschalter **A1** auf die Position "I". Anschließend ertönt ein akustisches Signal und die Leuchtsignale aller Tasten und Symbole auf dem Bedienfeld **B** leuchten für einen kurzen Moment auf. Die Kaffeemaschine kann nun eingestellt und verwendet werden.

Hinweis







Nach etwa 28 Minuten Inaktivität schaltet die Kaffeemaschine automatisch in den Schlafmodus. Die Leuchtanzeigen aller Tasten und Symbole auf dem Bedienfeld erlöschen. Um die Kaffeemaschine wieder in den Standby-Modus zu versetzen, drücken Sie die Taste **B1**.

Steuerungstasten		
Taste	Bezeichnung	Funktion
	B1	Einschalten der Kaffeemaschine in die Bereitschaftsbetriebsart / Ausschalten der Kaffeemaschine Wenn die Kaffeemaschine eingeschaltet wird, heizt sie sich auf. Dies wird zuerst durch ein Blinken der Taste B1 und dann durch Blinken der Tasten B5-B9 signalisiert. Sobald die Kaffeemaschine aufgeheizt ist, leuchten alle Tasten auf dem Bedienfeld dauerhaft. Wenn die Kaffeemaschine ausgeschaltet (Hauptschalter A1 in Position "O") oder vom Stromnetz getrennt wurde, erfolgt zuerst die automatische Spülung (siehe Abschnitt: Automatische Durchspülung der Kaffeemaschine).
	B2	Der erste Druck erhöht die resultierende Kaffeestärke (+ ca. 1-2 g Kaffee pro Charge), das Symbol B15 leuchtet auf. Mit einem zweiten Druck wird die Kaffeestärke auf den ursprünglichen Wert zurückgesetzt (reduziert), das Symbol B15 erlischt.

Steuerungstasten		
Taste	Bezeichnung	Funktion
	B3	Zubereitung „ Espresso “ 1x Drücken: Espresso-Zubereitung Die Ausgangseinstellung ist ca.40 ml Wasser.
	B4	Zubereitung „ Lungo “ 1x Drücken: Lungo-Zubereitung Die Ausgangseinstellung ist ca. 60 ml Wasser.
	B5	Zubereitung „ Cappuccino “ 1x Drücken: Cappuccino-Zubereitung Die Getränkemenge ist standardmäßig auf ca. 110 ml eingestellt.
	B6	Zubereitung „ Latte “ 1x Drücken: Latte-Zubereitung Die Getränkemenge ist standardmäßig auf ca. 140 ml eingestellt.
	B7	Heißwasser-Funktion Durch einmaliges Drücken fließt die eingestellte Wassermenge aus. Die Ausgangseinstellung ist ca.120 ml Wasser. Mit dem wiederholten Drücken unterbrechen Sie die Aktion.
	B8	Zubereitung von Milchschaum Durch einmaliges Drücken fließt die eingestellte Menge Milchschaum aus. Die voreingestellte Menge beträgt ca. 140 ml Milchschaum. Mit dem wiederholten Drücken unterbrechen Sie die Aktion.
	B9	Die Funktion zum Reinigen des internen Mechanismus der Kaffeemaschine Während der Reinigung fließen ca. 140 ml Wasser durch die Kaffeemaschine und der Vorgang dauert ca. 2 Minuten. Mit dem wiederholten Drücken unterbrechen Sie die Aktion.

Hinweis

- Jedes Drücken einer Taste wird durch eine akustische Rückkopplung signalisiert.
- Mit dem wiederholten Drücken der Taste **B3**, **B4**, **B5** oder **B6** nach der Aktivierung der Kaffee-Zubereitung wird die Zubereitung unterbrochen und der gemahlene Kaffee wird in den Behälter **H** ausgeschüttet.
- Das Gewicht des gemahlene Kaffees wird u. a. von der eingestellten Grobheit des Mahlens beeinflusst.
- Während der gewählten Funktion ist die Lichtsignalisierung der entsprechenden Taste (**B3-B9**) immer eingeschaltet.

Signalisierungssymbole			
Icon	Bezeichnung	Bedeutung	Lösung
	B10	Wenn dieses Symbol leuchtet, befinden sich keine Kaffeebohnen in den A8 -Behälter.	Füllen Sie den A8 -Behälter mit Kaffeebohnen
	B11	Wenn dieses Symbol aufleuchtet, befindet sich kein Wasser in Behälter C	Füllen Sie den C -Behälter mit Wasser
	B12	Wenn dieses Symbol aufleuchtet, ist eine Wartung der Brüheinheit erforderlich	Wartung der Brüheinheit durchführen (siehe Kapitel IV. WARTUNG)
	B13	Wenn dieses Symbol leuchtet, ist mindestens eines der folgenden Teile aus der Kaffeemaschine entfernt: Brüheinheit F , Restwasserschale G oder Kaffeesatzbehälter H	Prüfen und platzieren Sie alle Teile F , G und H richtig
	B14	Wenn dieses Symbol aufleuchtet, muss der Kaffeesatzbehälter H geleert werden	Kaffeesatzbehälter leeren und reinigen (siehe Kapitel IV. WARTUNG)
	B15	Leuchtet dieses Symbol, ist eine höhere Kaffeestärke eingestellt	Höhere Kaffeestärke kann mit der Taste B2 ein-/ausgeschaltet werden

Individuelle Einstellungen

1) Espresso + lungo (die Kaffeemenge kann im Bereich von 30-100 ml eingestellt werden):

- Schalten Sie die Kaffeemaschine ein und warten Sie, bis sie aufgeheizt ist.
- Drücken Sie die entsprechende Taste (B3 oder B4).
- Sobald der Kaffee zu fließen beginnt, halten Sie die entsprechende Taste (B3 oder B4) erneut gedrückt. Es ertönt wiederholt ein akustisches Signal.
- Wenn die gewünschte Kaffeemenge erreicht ist, lassen Sie die entsprechende Taste (B3 oder B4) los.
- Dadurch werden die Einstellungen im Speicher des Gerätes gespeichert.

2) Cappuccino + Kaffee-Latte (die Kaffeemenge kann im Bereich von 30-100 ml und die Zeit für die Milchschaumerzeugung im Bereich von 10-40 Sekunden eingestellt werden):

- Schalten Sie die Kaffeemaschine ein und warten Sie, bis sie aufgeheizt ist.
- Füllen Sie den Behälter D mit Milch und schließen Sie ihn an das Gerät an.
- Drücken Sie die entsprechende Taste (B5 oder B6).
- Sobald der Kaffee zu fließen beginnt, halten Sie die entsprechende Taste (B5 oder B6) erneut gedrückt. Es ertönt wiederholt ein akustisches Signal.
- Wenn die gewünschte Kaffeemenge erreicht ist, lassen Sie die entsprechende Taste (B5 oder B6) los.
- Warten Sie, bis das Gerät beginnt Milchschaum zuzubereiten und halten Sie dann die entsprechende Taste (B5 oder B6) erneut gedrückt. Es ertönt wiederholt ein akustisches Signal.

- Wenn die gewünschte Milchschaummenge erreicht ist, lassen Sie die entsprechende Taste (B5 oder B6) los.
- Dadurch werden die Einstellungen im Speicher des Gerätes gespeichert.

Werkseinstellungen

Halten Sie die Tasten **B2** und **B3** gleichzeitig für ca. 2 Sekunden gedrückt. Daraufhin ertönt ein akustisches Signal. Das Lichtsignal der Tasten **B2-B9** erlischt kurz und das Lichtsignal der Taste **B1** blinkt mehrmals. Die Werkseinstellungen der Kaffeemaschine werden dann wiederhergestellt.

C) KURZE BEDIENUNGSANLEITUNG

1. Schalten Sie die Kaffeemaschine ein und warten Sie, bis sie aufgeheizt ist und ggf. die automatische Spülfunktion abgeschlossen ist.
2. Die Kaffeemaschine schaltet dann in den Standby-Modus.
3. Wenn Sie einen Cappuccino oder Latte zubereiten möchten, füllen Sie den Behälter **D** mit Milch und schließen ihn an das Gerät an.
4. Platzieren Sie die Tasse, die der Größe des von Ihnen gewählten Kaffees entspricht, unter dem Auslass **A2**. Zugleich stellen Sie die Höhe des Kaffeeauslasses je nach der Kaffeegröße ein.
5. Wenn Sie keine Wartung oder andere Einstellungen/Aktionen durchführen, die an anderer Stelle in der Anleitung beschrieben sind, wählen Sie die Kaffeezubereitungstaste **B3**, **B4**, **B5** oder **B6** und drücken Sie diese. Sie können die Stärke des Kaffee auch mit der Taste **B2** erhöhen.
6. Die Lichtsignalisierung der entsprechenden Taste (**B3**, **B4**, **B5** oder **B6**) und eventuell auch das Symbol **B15** leuchten weiter. Der Kaffee beginnt zu brühen.
7. Nach der Beendigung der Kaffeezubereitung schaltet die Kaffeemaschine in die Bereitschaftsbetriebsart um.

Vorheizen der Tasse

Für die optimale Zubereitung und den besseren Kaffeegeschmack ist es ratsam, Ihre Tasse zuerst durch das Füllen mit dem Heißwasser vorzuheizen (**B7**) (z. B. mit Hilfe der Taste B4). Nach dem Aufheizen der Taste gießen Sie das Wasser aus.

Einstellung des Kaffeeauslasses A2

Den Kaffeeauslass können Sie nach der Abb. 1 verschiedenen Tassengrößen für Kaffee anpassen. Falls Sie eine kleine Tasse für Espresso haben, schieben Sie den Auslass nach unten. Bei einer größeren Tasse schieben Sie den Auslass nach oben. Falls Sie ein sehr hohes Glas haben, schieben Sie den Auslass nach oben und vorübergehend nehmen Sie die Abtropfschale I ab.

IV. WARTUNG

Vor jeder Wartung trennen Sie die Kaffeemaschine durch das Ausziehen des Steckers der Anschlussleitung aus der el. Steckdose vom Stromnetz (mit Ausnahme von Funktionen, bei denen die Kaffeemaschine eingeschaltet werden muss)! Die Reinigung einzelner Komponenten führen Sie erst nach dem Abkühlen der Kaffeemaschine durch! Verwenden Sie keine aggressiven Reinigungsmittel (z. B. scharfe Gegenstände, Schäl-, Verdünn- oder andere Lösungsmittel)! Für die Teile C, D, D1, G und H können Sie einen

Geschirrspüler mit einer maximalen Waschprogrammtemperatur von 50 °C verwenden.

WICHTIG

Um die Entstehung von Schimmel an Kaffeeresten zu vermeiden, kontrollieren Sie und reinigen Sie regelmäßig alle Komponenten, inkl. der Brüheinheit und ihrer Umgebung!

Beim Reinigen der Brüheinheit und des Kaffeesatzbehälters muss das PRODUKT EINGESCHALTET sein, sonst wird der Zyklenzählsensor nicht zurückgesetzt.

Abnehmbare A3-Milchaufschäumer

Nach der Zubereitung von Milchschaum (Cappuccino und Latte) müssen Sie die Düse gründlich ausspülen! Füllen Sie dazu den Milchbehälter **D** mit sauberem Wasser und aktivieren Sie mehrmals die Milchaufschäumfunktion (Taste **B8**). Für eine gründlichere Wartung können Sie die Düse aus dem Gerät nehmen (Abb. 1) und unter fließendem Wasser gründlich abspülen. Lassen Sie den Milchaufschäumer nach der Wartung trocknen und bringen Sie ihn dann auf umgekehrte Weise an seinen Platz zurück.

Kaffeemühle A11

Die Kaffeemühle muss regelmäßig zerlegt und gereinigt werden (Abb. 2). Drehen Sie zuerst den **A7**-Regler gegen den Uhrzeigersinn in die äußerste Position (etwas über Grad 15 hinaus). Dann den Regler nach oben abnehmen. Drehen Sie dann mit dem hochklappbaren Metallgriff das Innenmahlwerk gegen den Uhrzeigersinn und nehmen Sie es dann nach oben heraus. Entfernen Sie alle Kaffeereste aus dem Inneren der Mühle (z.B. mit einem Staubsauger). Nach der Wartung montieren Sie die Kaffeemühle in die entgegengesetzte Richtung. Bei korrekter Montage passen die Einzelteile leicht zusammen, es ist kein übermäßiger Kraftaufwand erforderlich.

Wasserbehälter C

Wir empfehlen, den Behälter regelmäßig gründlich auszuspülen (ungefähr einmal monatlich). Verwenden Sie ein klassisches Spülmittel zum Abspülen vom Geschirr und danach spülen Sie gründlich mit sauberem Wasser ab. Um die Verkalkung zu vermeiden, empfehlen wir auch, den Behälter einmal täglich unter fließendem Wasser zu spülen.

Milchbehälter D

Nach der Zubereitung des Milchschaumes (Cappuccino und Latte) müssen alle Teile des Milchbehälter gründlich gewartet werden! Waschen Sie alle Teile mit einem handelsüblichen Geschirrspülmittel und spülen Sie diese mit klarem Wasser ab. Lassen Sie anschließend alles gut trocknen.

Schale für Restwasser G, Behälter für Kaffeesatz H und Abtropfschale I

Zerlegen Sie die einzelnen Komponenten der Kaffeemaschine nach der Abb. 1. Spülen Sie sie mit einem klassischen Spülmittel ab, danach spülen Sie sie mit sauberem Wasser ab und lassen Sie abtrocknen.

Entleeren Sie das Sediment jedes Mal, wenn die Betriebskontrollleuchte **B14** aufleuchtet. Den Behälter **H** spülen Sie auch regelmäßig aus. Regelmäßig entleeren und spülen Sie auch die Schale für Restwasser, die die überschüssige Feuchte und Flüssigkeiten beim Prozess des Auswerfens des Kaffeesatzes auffängt.

Entleeren Sie die Abtropfschale bei Bedarf und reinigen Sie sie aus hygienischen Gründen mindestens einmal pro Woche.

Brüheinheit F

Beim Reinigen der Brüheinheit muss das Produkt eingeschaltet sein.

Die Brüheinheit können Sie nach der Beschreibung der Vorgehensweise in Abb. 1 abnehmen und wieder aufsetzen (beim wiederholten Aufsetzen drücken Sie die Arretiertasten nicht, die Brüheinheit muss beim richtigen Aufsetzen hörbar einrasten). Spülen Sie die Brüheinheit unter fließendem Warmwasser und anschließend lassen Sie sie gründlich abtrocknen.

Entfernen Sie mit der beiliegenden Bürste **I** die Reste des gemahlene Kaffee aus der Brüheinheit und der Öffnung. Wischen Sie den Deckel **F2** mit einem feuchten Lappen ab und lassen alles trocknen.

ENTKALKEN

Die Kaffeemaschine ist wegen der kalkhaltigen Ablagerungen in regelmäßigen Zeitabständen zu entkalken. Nach 500 Brühvorgängen macht Sie das Gerät darauf aufmerksam, dass es entkalkt werden muss (die Betriebskontrollleuchte der Taste blinkt gleichzeitig mit **B7** und **B9**). Wenn Sie zu Hause härteres Wasser haben, empfehlen wir, die Maschine häufiger zu entkalken (z.B. einmal im Monat). Das Entkalken verlängert die Lebensdauer der Kaffeemaschine und senkt die Stromkosten. Zum Entkalken verwenden Sie flüssige Entkalker für Kaffeemaschinen und Espresso-Maschinen. Andere Mittel können Materialien innerhalb der Kaffeemaschine beschädigen und/oder in Ihrer Funktion beeinträchtigen. Verwenden Sie keine Entkalker auf Basis von Ameisensäure oder Essig etc. Dieser Prozess ist nicht zu unterbrechen. Wenn der Entkalkungsvorgang unterbrochen wird (z.B. durch einen Stromausfall), wiederholen Sie den gesamten Vorgang, bevor Sie das Gerät wieder benutzen. Für die Zeit der Entkalkung ist die Benutzung der Kaffeemaschine gesperrt. Der ganze Prozess dauert ungefähr 10 Minuten.

Vorgehensweise beim Entkalken:

1. Nehmen Sie den Wasserbehälter ab und gießen Sie den Entkalker hinein (im empfohlenen Verdünnungsverhältnis für ca. 1 Liter Lösung). Beachten Sie dabei die Anweisungen des jeweiligen Herstellers.
2. Stellen Sie einen geeigneten leeren Behälter (z. B. einen größeren Becher) unter den Kaffeeauslauf. Dieser Behälter muss während des Vorganges wahrscheinlich mehrmals geleert werden.
3. Drücken Sie die Tasten **B7** und **B9** gleichzeitig für ca. 1 Sekunde.
4. Anschließend ertönt ein akustisches Signal und die Lichtsignalisierungen der Tasten **B2-B9** beginnen abwechselnd zu blinken. Auf diese Weise blinkt die Lichtsignalisierung während des gesamten Entkalkungsvorganges.
5. Die Kaffeemaschine pumpt die Entkalkungslösung mehrmals in das Schlauchsystem der Kaffeemaschine. Der Vorgang dauert etwa 11 Minuten und der Verbrauch der Lösung beträgt etwa 700 ml.
6. Wenn der Entkalkungsvorgang abgeschlossen ist, ertönt ein akustisches Signal und das Gerät schaltet in den Standby-Modus.
7. Nehmen Sie den Wassertank **C** aus dem Gerät, gießen Sie die restliche Entkalkungslösung aus und waschen Sie ihn gründlich.

Spülung mit klarem Wasser:

1. Unter dem Auslass lassen Sie den externen Behälter, den man auch jetzt (je nach seiner Größe) mehrmals entleeren muss.
2. Den Wasserbehälter **C** füllen Sie bis zum Strich **MAX** und stellen ihn die Kaffeemaschine zurück.
3. Aktivieren Sie dann mehrmals die Reinigungsfunktion mit der Taste **B9** (wir empfehlen, diesen Vorgang mindestens 5-mal zu wiederholen). Dadurch wird das Innere der Kaffeemaschine gründlich von den Resten der Entkalkungslösung gespült.
4. Die Kaffeemaschine ist nun wieder einsatzbereit.

Wartungsarbeiten mit umfangreicheren Charakter bzw. Arbeiten, die einen Eingriff in das Geräteinnere erfordern, muss ein Fachservice ausführen!

Informationen zu Produktreklamationen und Reparaturen finden Sie unter www.eta.cz/servis-eu.

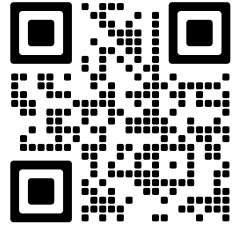

V. BESEITIGUNG VON PROBLEMEN

PROBLEM	URSACHE	LÖSUNG
Kaffee ist nicht heiß genug.	Die Tasse wurde nicht vorgeheizt.	Spülen Sie die Kaffeemaschine mit drei Durchspülungszyklen.
	Die Brüheinheit ist zu kalt	
Kaffee strömt sehr langsam aus oder tropft nur.	Kaffee ist zu fein gemahlen.	Stellen Sie einen gröberen Mahlgrad ein.
Die erste Tasse Kaffee hat eine schlechte Qualität.	Die Mühle hat der Brüheinheit beim ersten Mahlen nicht genügend gemahlene Kaffeemenge geliefert.	Gießen Sie die erste Tasse aus. Andere Tassen werden eine bessere Qualität haben.
Kaffee hat keinen Schaum (Crema).	Kaffeebohnen sind nicht frisch oder haben eine schlechte Qualität.	Ändern Sie die Kaffeesorte oder verwenden Sie einen frischen Kaffee.
	Das grobe Mahlen ist eingestellt.	Stellen Sie ein feineres Mahlen der Kaffeebohnen ein.
Die Sensortasten reagieren nicht.	Falsches Drücken der Taste.	Drücken Sie die Tasten immer nur von der Vorderseite des Bedienfeldes und zugleich mit dem ganzen Fingerpolster.
	Die Finger können fettig oder schmutzig sein	Reinigen Sie die Finger.
Der Milchaufschäumer produziert keinen hochwertigen Milchschaum oder es fließt nur Milch aus ihm heraus	Die Milch ist nicht kalt genug oder Sie verwenden die falsche Milchsorte	Verwenden Sie frische Vollmilch oder alternative Milchsorten mit der Aufschrift "Barista". Die Milch sollte außerdem auf eine Temperatur von 5-10 °C gekühlt werden.
	Der Milchaufschäumer ist schmutzig.	Kontrollieren und warten Sie den Milchaufschäumer gründlich (siehe Kapitel IV. WARTUNG).

VI. UMWELTSCHUTZ



Sofern es die Maße zuließen, sind alle Teile des Gerätes, die Verpackung, Komponenten

und das Zubehörs mit dem verwendeten Material für deren Recycling gekennzeichnet. Die am Produkt oder in der Begleitdokumentation aufgeführten Symbole bedeuten, dass die verwendeten elektrischen bzw. elektronischen Produkte nicht zusammen mit dem kommunalen Abfall entsorgt werden dürfen. Geben Sie diese zum Zweck deren richtigen Entsorgung in dafür bestimmten Wertstoffsammelstellen ab, wo sie kostenlos entgegengenommen werden. Durch eine richtige Entsorgung dieser Produkte tragen Sie dazu bei wertvolle Rohstoffe zu erhalten und vorbeugend negative Auswirkungen auf die Umwelt und menschliche Gesundheit zu vermeiden, was die Folgen einer falschen Entsorgung von Abfällen sein könnten. Fordern Sie weitere Einzelheiten von Ihrer örtlichen Behörde bzw. von der nächstliegenden Wertstoff-sammel-stelle an. Bei einer falschen Entsorgung dieser Art von Abfall können im Einklang mit den nationalen Vorschriften Geldstrafen verhängt werden. Falls das Gerät definitiv außer Betrieb genommen werden soll, wird empfohlen die Anschlussleitung des Gerätes nach der Trennung vom Stromnetz abzuschneiden, das Gerät wird somit unbrauchbar.

VII. TECHNISCHE DATEN

Spannung (V)	auf dem Typenschild des Produkts angeführt
Anschlusswert (W)	auf dem Typenschild des Produkts angeführt
Volumen max. (l)	1,5
Gewicht ca. (kg)	8,5
Schutzklasse des Geräts	I.
Abmessungen (ca. LängexTiefexHöhe), (cm)	18,8 x 31,8 x 43,8
Anschlusswert (standby mode) < 0,50 W	

Änderungen im Sinne des technischen Fortschrittes behalten wir uns vor.

Auf dem gerät, den verpackungen oder in der anleitung verwendete hinweise und symbole.

HOUSEHOLD USE ONLY

Nur für den Hausgebrauch bestimmt



TO AVOID DANGER OF SUFFOCATION, KEEP THIS PLASTIC BAG AWAY FROM BABIES AND CHILDREN. DO NOT USE THIS BAG IN CRIBS, BEDS, ARRANGES OR PLAYPENS. THIS BAG IS NOT A TOY.



Erstickungsgefahr. Verwenden Sie diesen Beutel nicht in Wiegen, Kinderbetten, Kinderwagen oder Kindergittern. Legen Sie den PE-Beutel außerhalb der Reichweite von Kindern ab. Der Beutel ist kein Spielzeug.

DO NOT IMMERSE IN WATER OR OTHER LIQUIDS

Nicht ins Wasser oder andere Flüssigkeiten tauchen..



Es darf nicht mit dem Siedlungsabfall entsorgt werden



VORSICHT



Lesen Sie die Bedienungsanleitung

Hersteller/ Inverkehrbringer: ETA a.s., Křižíkova 148/34, Karlín, 186 00 Praha 8 CZECH REPUBLIK.

Service: Omega electric GmbH, Servicezentrale, Industriering 2, D- 04626 Schmölln.
Bei Fragen zu Reparaturen und Bestellung von Ersatzteilen wenden Sie sich bitte an deutsche Servicezentrale:

Tel.: 034491/58860, Fax: 034491/5886189 Email: info@eta-hausgeraete.de

eta

© DATE 13/03/2023

e.č. 07/2023

