

be quiet!®



# SILENT LOOP 3

420mm  
360mm  
240mm

## EN

**Introduction:** Thank you for deciding to purchase a be quiet! product. The following instructions will guide you through the installation process. If you do encounter installation problems, please don't hesitate to contact our customer services by mailing [service@bequiet.com](mailto:service@bequiet.com). Please note that be quiet! cannot accept liability for damage caused by compatibility problems.

## FR

**Introduction :** Nous vous remercions d'avoir choisi un produit de qualité be quiet!. Cette notice est conçue pour vous aider à installer votre matériel. Si vous rencontrez des difficultés au cours de cette installation, n'hésitez pas à nous contacter à [service.fr@bequiet.com](mailto:service.fr@bequiet.com). Nous attirons votre attention : be quiet! ne peut assumer la responsabilité des dommages résultants de problèmes d'incompatibilité.

## PL

**Wprowadzenie:** Dziękujemy za wybór produktu be quiet!. Instrukcja przeprowadzi Cię przez proces montażu. Jeśli napotkasz jakieś problemy w trakcie instalacji, skontaktuj się z naszym serwisem poprzez wiadomość e-mail na adres: [service@listan.pl](mailto:service@listan.pl). Pamiętaj jednak, że be quiet! nie ponosi odpowiedzialności za uszkodzenia spowodowane problemami z kompatybilnością.

## UA

**Вступ:** Дякуємо за вибір на користь be quiet! Інструкція допоможе вам у процесі встановлення. Якщо виникнуть труднощі під час встановлення, будь ласка, зв'яжіться з нашою службою підтримки за допомогою електронної пошти ([aftersales.cee@bequiet.com](mailto:aftersales.cee@bequiet.com)). Зверніть увагу: be quiet! не несе відповідальності за пошкодження, що виникли через проблеми сумісності.

## CN Tr

**簡介:** 感謝您選擇購買 be quiet! 產品。以下說明將引導您完成安裝程序。如果您遇到安裝問題，請立即與我們的客戶服務聯繫，電子郵件地址為[service@bequiet.com](mailto:service@bequiet.com)。請注意，若因相容性問題造成損壞，be quiet! 不負任何責任。

## DE

**Einleitung:** Vielen Dank, dass du dich für ein be quiet! Produkt entschieden hast. Diese Anleitung wird dir beim Installationsprozess helfen. Kontaktiere bitte unseren Kundenservice unter [service@bequiet.com](mailto:service@bequiet.com), sollten bei der Installation Schwierigkeiten auftreten. be quiet! kann keinerlei Haftung für durch Kompatibilitätsprobleme bedingte Schäden übernehmen.

## ES

**Introducción :** Gracias por comprar un producto be quiet! Las siguientes instrucciones le guiarán a través del proceso de instalación. Si encuentra algún problema durante la instalación, póngase en contacto con nuestro servicio de atención al cliente mediante correo electrónico en [service@bequiet.com](mailto:service@bequiet.com). Tenga en cuenta que be quiet! no puede aceptar la responsabilidad por los daños causados por problemas de compatibilidad.

## RU

**Введение:** Спасибо за выбор в пользу be quiet! Инструкция поможет вам в процессе установки. Если возникнут трудности при установке, пожалуйста свяжитесь с нашей службой поддержки с помощью электронной почты ([aftersales.cee@bequiet.com](mailto:aftersales.cee@bequiet.com)). Обратите внимание: be quiet! не несет ответственности за повреждения, возникшие из-за проблем совместимости.

## JP

**はじめに:** be quiet!製品をご購入いただき、ありがとうございます。以下の手順で、インストールプロセスを段階的に説明します。インストール上の問題が発生した場合は、[service@bequiet.com](mailto:service@bequiet.com) 宛にお気軽にお問い合わせください。互換性の問題によって引き起こされる損害については、be quiet! は、責任を負うことができないことにご注意ください。

## CN Si

**前言:** 感谢您决定购买 be quiet! 产品。以下说明将指导您完成安装过程。如果您在安装过程中遇到问题，请发送电子邮件到[service@bequiet.com](mailto:service@bequiet.com) 以联系我们的客户服务部门。请注意: be quiet! 不会负责兼容性问题造成的损失。

420mm



[www.bequiet.com/BW026](http://www.bequiet.com/BW026)

360mm



[www.bequiet.com/BW025](http://www.bequiet.com/BW025)

240mm



[www.bequiet.com/BW024](http://www.bequiet.com/BW024)

- EN** ▶ Product information for this CPU cooler
- DE** ▶ Produktinformationen zu diesem CPU-Kühler
- FR** ▶ Informations produit pour ce système de refroidissement
- ES** ▶ Información del producto para este refrigerador de CPU
- PL** ▶ Informacje produktowe dla tego coolera CPU
- RU** ▶ Подробная информация о данном кулере для процессора
- UA** ▶ Детальна інформація про цей кулер
- NL** ▶ Engelstalige productinformatie voor deze processorkoeler
- SE** ▶ Produktinformation för den här processorkylaren, på engelska
- JP** ▶ 製品情報CPUクーラー
- CN<sub>tr</sub>** ▶ 此CPU散熱器的產品資訊
- CN<sub>si</sub>** ▶ 此CPU散熱器的产品信息

**EN****Warranty:**

- 3-year manufacturer guarantee for consumers (original purchase from authorized be quiet! dealers only)
- Guarantee work can only be processed with a copy included of the purchase receipt from an authorized be quiet! dealer
- Manipulation and structural changes of any kind, including any damage caused by external mechanical force, will lead to a complete voiding of the guarantee
- Our General Warranty Conditions apply, which can be viewed on [bequiet.com](http://bequiet.com)

Listan GmbH · Wilhelm-Bergner-Straße 11c · 21509 Glinde · Germany. For further information contact us via e-mail: [service@bequiet.com](mailto:service@bequiet.com)

UK Authorised Representative (for authorities only) · ProductIP (UK) Ltd.8, Northumberland Av. London WC2N 5BY



We recommend preparatory mounting of the cooler outside the PC case for subsequent installation. The cooler should be removed prior to transportation as well.

**FR****Garantie :**

- 3 ans de garantie constructeur pour le client final (uniquement pour un premier achat auprès d'un distributeur be quiet! agréé)
- La prise en charge de la garantie est assujettie à la fourniture d'une copie de la preuve d'achat auprès d'un distributeur be quiet! agréé
- Les manipulations et modifications de construction de tous types ainsi que les dommages causés par des actions mécaniques extérieures entraînent la perte totale de la garantie
- Les conditions détaillées de garantie peuvent être consultées sur le site web [bequiet.com](http://bequiet.com)

Listan GmbH · Wilhelm-Bergner-Straße 11c · 21509 Glinde · Allemagne. Pour toute question sur nos produits, veuillez nous contacter par mail à l'adresse suivante : [service.fr@bequiet.com](mailto:service.fr@bequiet.com)



Nous recommandons le montage préparatoire du radiateur à l'extérieur du boîtier PC pour une installation ultérieure. Nous préconisons aussi d'enlever le radiateur avant le transport.

**DE****Garantie:**

- 3 Jahre Herstellergarantie für Endkonsumenten (nur Ersterwerb vom autorisierten be quiet! Händler), ab Datum des Kaufbelegs
- Eine Garantieabwicklung ist nur in Verbindung mit einer beigefügten Kopie des Kaufbeleges eines autorisierten be quiet! Händlers möglich
- Manipulationen und bauliche Veränderungen jeglicher Art, sowie Beschädigungen durch äußere mechanische Einwirkungen führen zum totalen Garantieverlust
- Es gelten unsere Allgemeinen Garantiebestimmungen, die du unter [www.bequiet.com](http://www.bequiet.com) im Internet abrufen kannst.

Listan GmbH · Wilhelm-Bergner-Straße 11c · 21509 Glinde · Deutschland. Für weitere Unterstützung erreichst du uns via E-Mail: [service@bequiet.com](mailto:service@bequiet.com)



Für die Montage des Kühlers empfehlen wir die Installation außerhalb des Gehäuses. Für einen Transport sollte der Kühler ausgebaut werden.

**ES****Garantía :**

- 3 años de garantía del fabricante para el consumidor final a partir de la fecha de compra (sólo para compra original endistribuidores autorizados be quiet!)
- Sólo se podrán ejercer los derechos de la garantía presentando una copia del comprobante de compra expedido por un distribuidor autorizado de be quiet!
- La manipulación de cualquier tipo, las modificaciones estructurales de cualquier tipo y los daños por influencias mecánicas externas provocarán la pérdida total de la garantía
- Los términos y condiciones íntegros de la garantía se pueden consultar en la página web [www.bequiet.com](http://www.bequiet.com)

Listan GmbH · Wilhelm-Bergner-Straße 11c · 21509 Glinde · Alemania. Correo electrónico del servicio de atención : [service@bequiet.com](mailto:service@bequiet.com)



Recomendamos el montaje preparatorio del refrigerador fuera de la caja del ordenador para la posterior instalación.

**PL****Gwarancja:**

- 3 lata gwarancji producenta dla Klienta końcowego (tylko pierwszy zakup u autoryzowanego dystrybutora be quiet!)
- Rozpatrzenie gwarancji jest możliwe jedynie na podstawie dołączonej kopii dowodu zakupu u autoryzowanego dystrybutora be quiet!
- Jakiegokolwiek manipulacje i zmiany w budowie, jak również uszkodzenia powstałe w wyniku mechanicznych działań zewnętrznych prowadzą do całkowitej utraty gwarancji
- Obowiązujące Ogólne warunki gwarancji na nasze produkty można znaleźć pod adresem [www.bequiet.com](http://www.bequiet.com)

Listan Poland Sp. z o.o. · Astrum Business Park · Łopuszańska 95 · 02-457 Warsaw · Poland. Na terenie Polski szersze wsparcie mogą Państwo uzyskać pod adresem e-mail: [serwis@listan.pl](mailto:serwis@listan.pl)



Rekomendujemy demontaż coolera przed transportem.

**UA****Гарантія:**

- 3 роки гарантії від виробника для кінцевого споживача (від першої купівлі у офіційного дилера be quiet!)
- Гарантійний ремонт може бути виконаний лише за наявності копії документа про купівлю пристрою у офіційного дилера be quiet!
- Маніпуляції та структурні зміни будь-якого роду, а також наявність зовнішніх механічних пошкоджень автоматично призводить до анулювання гарантії.
- На продукт поширюються наші стандартні умови гарантії, які можна переглянути в інтернеті на сайті [www.bequiet.com](http://www.bequiet.com)

**RU****Гарантия:**

- 3 года гарантии от производителя для конечного покупателя (от первоначальной покупки у официального дилера be quiet!)
- Гарантийный ремонт может быть выполнен только при наличии копии документа о покупке устройства у официального дилера be quiet!
- Манипуляции и структурные изменения любого рода, а также наличие внешних механических повреждений автоматически приводит к лишению гарантии
- На продукт распространяются наши стандартные условия гарантии, которые можно посмотреть в интернете на сайте [www.bequiet.com](http://www.bequiet.com)

Listan GmbH · Wilhelm-Bergner-Straße 11c · 21509 Glinde · Germany. Для получения дополнительной информации вы можете связаться с нами по электронной почте: [aftersales.cee@bequiet.com](mailto:aftersales.cee@bequiet.com)



Мы рекомендуем демонтировать кулер перед транспортировкой.

Listan GmbH · Wilhelm-Bergner-Straße 11c · 21509 Glinde · Germany. Для отримання додаткової інформації ви можете зв'язатися з нами: [aftersales.cee@bequiet.com](mailto:aftersales.cee@bequiet.com) [service@bequiet.com](mailto:service@bequiet.com)



Ми рекомендуємо демонтувати кулер перед транспортуванням.

**JP****保証:**

- 消費者のための3年間メーカーの保証 (be quiet! 正規代理店からの最初の購入の場合)
- be quiet!正規代理店からの購入領収書のコピーが付属されている場合のみ、保証が提供されます
- あらゆる種類の改ざん、あらゆる種類の構造変更、および、外部の機械的な力による損傷の場合、保証は完全に無効になります
- 当社の一般的な保証条件が適用されます。これは、www.bequiet.comで確認することができます

Listan GmbH · Wilhelm-Bergner-Straße 11c · 21509 Glinde · Germany. 詳しくは、メールにてお問い合わせください。アドレスは、service@bequiet.comです。

**!** 後続の取り付けを見越してクーラーをPCケースの外に取り付けること!をお勧めします。

**CN Tr.****保固:**

- 提供顧客3年原廠保固 (僅限原始購買處為 be quiet! 授權經銷商)
- 進行保固作業前, 需提供於 be quiet! 授權經銷商購買商品的收據影本
- 任何類型的操作或改裝, 或因施加機械外力而造成的損壞, 將使保固完全失效
- 關於適用的一般保固條件, 您可瀏覽 [www.bequiet.com](http://www.bequiet.com) 網站

Listan GmbH · Wilhelm-Bergner-Straße 11c · 21509 Glinde · Germany. 如需進一步的資訊, 請透過電子郵件與我們聯絡: service@bequiet.com

**!** 後続の取り付けを見越してクーラーをPCケースの外に取り付けること!をお勧めします。

**CN Si.****保固:**

- 制造商为用户提供3年保固 (仅限直接从be quiet!授权经销商处购买的产品)
- 申请保固时必须出示由be quiet!授权经销商提供的购买收据副本
- 禁止任何篡改和结构改变以及机械外力造成的损坏, 否则会导致保固完全失效
- 该产品适用我们的通用保固条款, 可以登录 [www.bequiet.com](http://www.bequiet.com) 查询

Listan GmbH · Wilhelm-Bergner-Straße 11c · 21509 Glinde · Germany. 有关详情, 可以通过以下电子邮件联系我们: service@bequiet.com



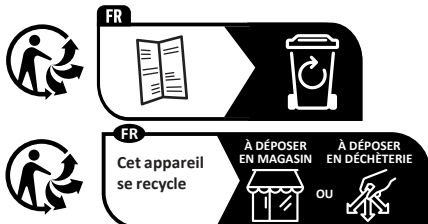





**!** 我们建议开始时在PC机箱外预装散热器, 以便于后续安装。











Points de collecte sur [www.quefairedemesdechets.fr](http://www.quefairedemesdechets.fr)

Scope of delivery ▶ _____	<b>8</b>
Recommended Installation ▶ _____	<b>10</b>
Installation for AMD AM5 / AM4 ▶ _____	<b>11</b>
Installation for AMD Threadripper ▶ _____	<b>19</b>
Installation for Intel ▶ _____	<b>25</b>
Illumination ▶ _____	<b>35</b>
Refilling the system ▶ _____	<b>36</b>

**SCOPE OF DELIVERY**
**LIEFERUMFANG • ÉLÉMENTS FOURNIS • CONTENIDO • ZAWARTOŚĆ •  
 НАБОР АКЦЕССУАРОВ • НАБІР АКЦЕСУАРІВ • 付属品 • 内含配件 • 内含配件**

	Part name • Bezeichnung • Nom de la pièce • Nombre del componente • Nazwa części • Наименование • Найменування • 部品名 • 配件名稱 • 配件名称	Quantity • Anzahl • Quantité • Cantidad • Ilość • Количество • Кількість • 部品名数量 • 數量 • 數量
	be quiet! Silent Loop 3 CPU cooler	1
	Silent Wings 4 fan	240mm: 2 420mm/360mm: 3
	AMD Threadripper mounting frame	240mm: - 420mm/360mm: 1
	Intel backplate	1
	Intel mounting brackets	2
	Short AMD mounting brackets	2
	Intel spacer nut A	4
	AMD Spacer nuts	4

	Part name • Bezeichnung • Nom de la pièce • Nombre del componente • Nazwa części • Наименование • Найменування • 部品名 • 配件名稱 • 配件名称	Quantity • Anzahl • Quantité • Cantidad • Ilość • Количество • Кількість • 部品名数量 • 數量 • 数量
⑨	 Mounting bracket fastening screws	4
⑩	 Radiator mounting screws	240mm: 8 420mm/360mm: 12
⑪	 Intel backplate screws	4
⑫	 AMD backplate screws	4
⑬	 Fan mounting screws	240mm: 8 420mm/360mm: 12
⑭	 O-Rings	4
⑮	 Thermal paste	1
⑯	 Bottle of coolant	1
⑰	 Small Cable Tie	3

**RECOMMENDED  
INSTALLATION**

**EMPFOHLENE EINBAUPOSITION • INSTALLATION RECOMMANDÉE • INSTALACIÓN  
RECOMENDADA • ZALECANA INSTALACJA • РЕКОМЕНДАЦІЯ ПО УСТАНОВКЕ •  
РЕКОМЕНДАЦІЇ ЩОДО ВСТАНОВЛЕННЯ • 推奨される設置 • 建議安裝方式 • 建议安裝方式**

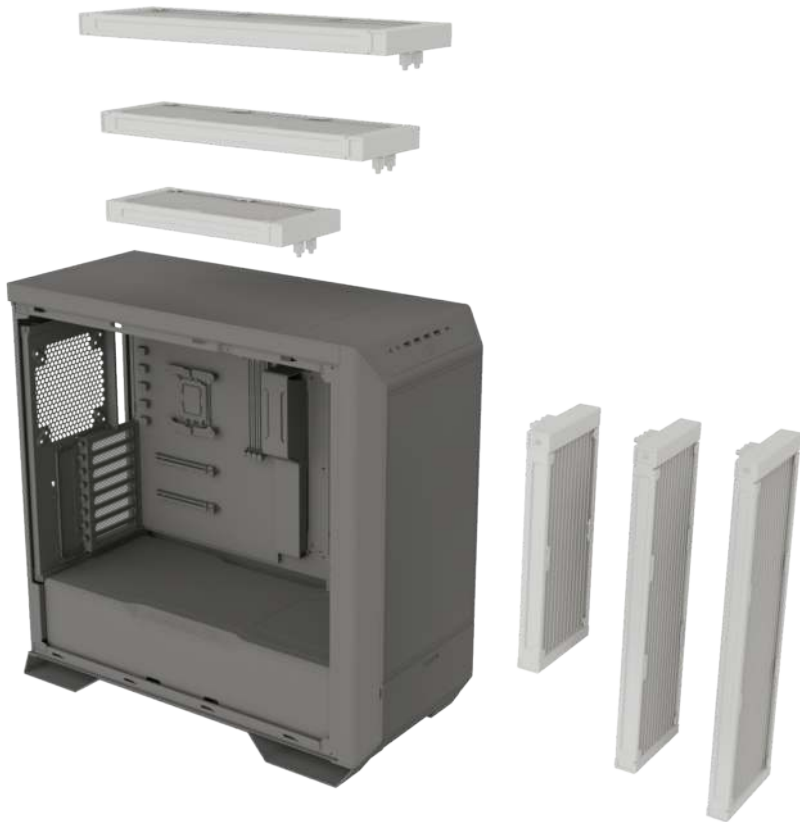

The following parts are needed for this: • Es werden folgende Bauteile benötigt: • Les composants suivants sont nécessaires: • Se requieren los siguientes componentes: • Wymagane są następujące elementy: • Необходимы следующие крепежные элементы: • Необхідні наступні елементи кріплення: • 次のコンポーネントは必須です: • 需要下列零件: • 需要以下组件:

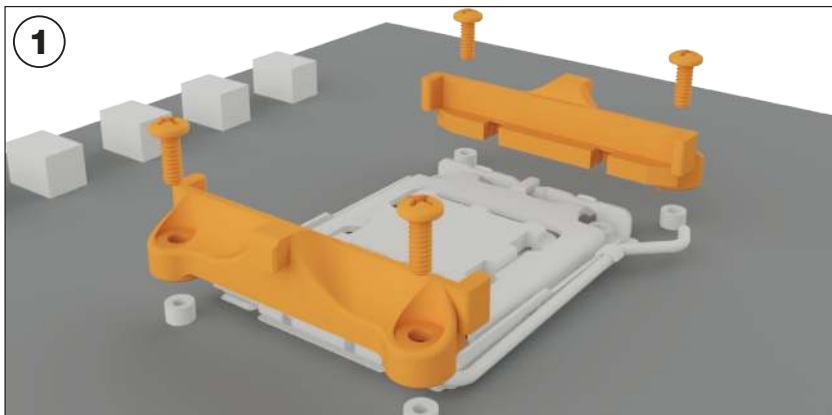

#### Assembly of the cooler mounting frame

Detach both plastic holders of the AMD retention module.

#### Assemblage du cadre de montage du ventilateur

Avant d'installer le ventilateur, veuillez retirer les deux supports en plastique du module de rétention AMD.

#### Instalacja ramy montażowej coolera

Przed montażem coolera należy zdjąć oba plastikowe uchwyty modułu retencyjnego AMD.

#### Aufbau des Kühlerbefestigungsrahmens

Entferne zur Kühlermontage die beiden Kunststoffhalterungen des AMD-Retentionmoduls.

#### Ensamblaje del bastidor de montaje del refrigerador

Antes de montar el refrigerador, retire ambos soportes de plástico del módulo de retención AMD.

#### Сборка крепежной рамки кулера

Предварительно демонтируйте пластиковые фиксаторы крепежного модуля AMD.

### Збірка рамки кріплення кулера

Попередньо демонуйте пластикові фіксатори модуля кріплення AMD.

### 散热器安装框架的組裝方法

分離AMD固定模組的兩塊塑膠支架。

### クーラー取り付けフレームの組立

AMDのプラスチック製リテンションブラケットを2つ取り外します。

### 组装散热器安装架

分离AMD固定模块的两个塑料支架。

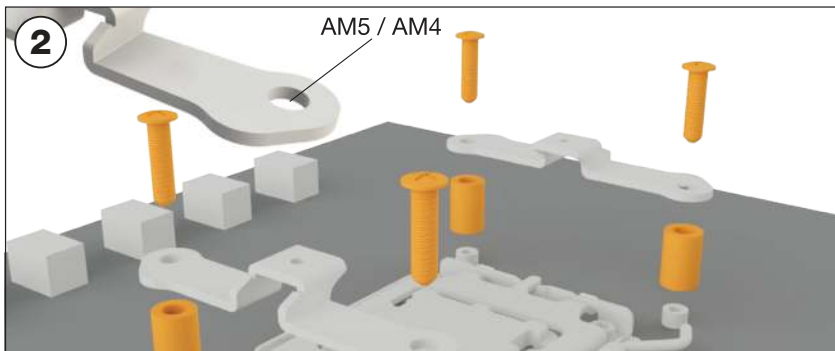

Place the four AMD spacer nuts onto the backplate bolts protruding through the front side and affix short AMD mounting brackets with the AMD backplate screws.

Platziere über die Vorderseite die vier AMD Abstandsbolzen über den Gewinden der Backplate und fixiere die beiden kurzen AMD Montagebrücken mit Hilfe der AMD Backplate-Schrauben.

Placez les quatre entretoises AMD sur les boulons de la plaque arrière qui dépassent à l'avant et fixez les supports de montage AMD courts à l'aide des vis de la plaque arrière AMD.

Coloque las cuatro tuercas espaciadoras AMD en los pernos de la placa posterior que sobresalen a través de la parte delantera, y fije los dos soportes de montaje AMD largos con los tornillos de placa posterior AMD.

Umieścić cztery nakrętki dystansowe AMD na śrubach backplate wystających z przedniej strony i przymocować oba krótkie wsporniki montażowe AMD z pomocą śrub backplate AMD.

Наживите 4 распорные гайки AMD на выступающие через переднюю часть материнской платы болты задней панели и закрепите короткие кронштейны AMD винтами задней пластины AMD.

Наживіть 4 проставки AMD на болти задньої панелі, що виступають через передню частину материнської плати, і закріпіть кронштейни AMD гвинтами задньої пластини AMD.

マザーボード表面にあるバックプレートのボルトねじの上にAMDスペーシングボルトを4つ置き、AMD取り付けブリッジを4つともAMDバックプレートねじで固定します。

將四個AMD墊片螺母在從主板前端露出的背板螺栓上，然後使用AMD背板螺釘固定兩副AMD長安裝支架。

將四個AMD間距螺栓放置到正面背板的螺栓螺紋上，然後使用AMD背板螺絲固定兩個AMD安裝橋。

3

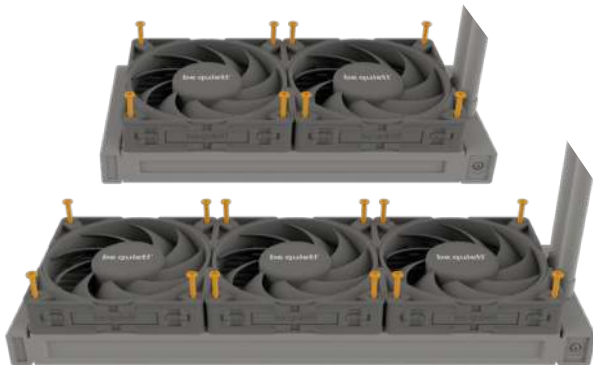

### Mounting the fans on the radiator

Affix the fans to the radiator. We recommend installation in a push configuration. Next, mount the fans on the hose side.

### Montage des ventilateurs sur le radiateur

Fixez les ventilateurs au radiateur. Nous recommandons une installation en mode extraction (push). Montez les ventilateurs sur la face côté tuyau.

### Montaż wentylatorów na radiatorze

Przymocuj wentylatory do radiatora. Zalecamy instalację w konfiguracji push. Następnie zamontuj wentylatory po stronie węży.

### Встановлення вентиляторів на радіатор

Прикріпіть вентилятори до радіатора зі сторони шлангів. Ми рекомендуємо встановлювати їх повітряним потоком на радіатор.

### 在散熱片上安裝風扇

將風扇固定到散熱器上。我們建議以送風方式進行安裝。接下來，將風扇安裝在軟管側。

### Befestigung der Lüfter am Radiator

Befestige die Lüfter am Radiator. Wir empfehlen die Installation in einer Push Konfiguration. Montiere die Lüfter auf der Schlauchseite.

### Montaje de los ventiladores en el radiador

Fije los ventiladores al radiador. Recomendamos la instalación en una configuración de empuje. A continuación, monte los ventiladores en el lado de la conexión de la manguera.

### Монтаж вентиляторів на радіатор

Прикріпіть вентилятори к радіатору со сторони шлангов. Мы рекомендуем устанавливать их воздушным потоком на радиатор.

### ラジエーターにファンを取り付ける

次にファンをホース側に取り付けます。吹きつけ方向での取り付けを推奨します。

### 在散熱器上安裝風扇

將風扇固定到散熱器上。我們建議以送風方式進行安裝。接下來，將風扇安裝在軟管側。

4



#### Affixing the radiator to the case

Fix the radiator with the radiator mounting screws.

#### Fixation du radiateur au boîtier

Fixez le radiateur du Silent Loop 3 au boîtier à l'aide des vis de fixation du radiateur.

#### Mocowanie radiatora do obudowy

Przymocuj radiator Silent Loop 3 za pomocą śrub mocujących do obudowy.

#### Монтаж радіатора в корпусі

Закріпіть радіатор Silent Loop 3 у корпусі за допомогою гвинтів кріплення радіатора.

#### 將散熱片裝在機箱上

使用散熱器固定螺釘固定Silent Loop 3散熱器。



#### Befestigung des Radiators am Gehäuse

Befestige den Radiator mit den Radiator-Befestigungsschrauben.

#### Fijación del radiador a la caja

Fije el radiador de la caja utilizando los tornillos de fijación del radiador.

#### Установка радіатора в корпусе

Закрепіте радіатор Silent Loop 3 в корпусі при допомозі кріпелних винтов радіатора.

#### ラジエーターをケースに固定する

ラジエーターをネジで固定します。

#### 將散熱器固定到机箱

使用散熱器固定螺釘固定Silent Loop 3散熱器。

5

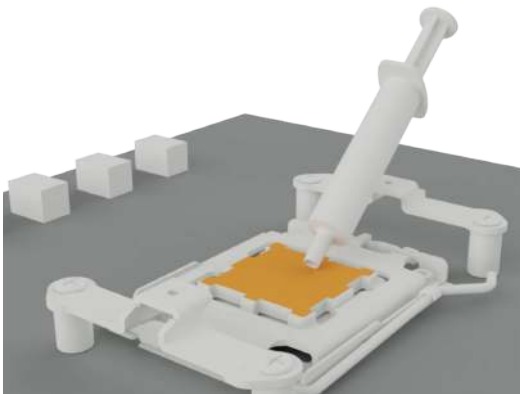

#### Mounting of the CPU block

First peel off the protective film from the underside of the cooler. Apply thermal paste on the CPU surface.

**Caution:** The thermal paste supplied should not be swallowed. If any is swallowed, drink lots of water and urgently seek the advice of a doctor. Store it beyond the reach of children. Avoid contact with skin and eyes.

#### Montage du bloc CPU

Retirez le film protecteur situé sous le refroidisseur. Appliquez la pâte thermique sur la surface du processeur.

**Attention :** Ne pas ingérer la pâte thermique fournie. En cas d'ingestion, boire beaucoup d'eau et consulter un médecin en urgence. À conserver hors de portée des enfants. Éviter tout contact avec la peau et les yeux.

#### Montage des CPU-Blocks

Entferne zunächst die Schutzfolie von der Unterseite des Kühlers. Trage die Wärmeleitpaste auf die CPU-Oberfläche auf.

**Vorsicht:** Die mitgelieferte Wärmeleitpaste ist nicht zum Verzehr geeignet. Bei Verzehr ausreichend Wasser trinken und umgehend einen Arzt aufsuchen. Außerhalb der Reichweite von Kindern aufbewahren. Vermeide Haut- und Augenkontakt.

#### Montaje del bloque de CPU

Retire primero la película protectora de la parte inferior del refrigerador. Aplique pasta térmica en la superficie de la CPU.

**Precaución :** No se debe ingerir la pasta térmica suministrada. Si se ingiere, es necesario beber agua abundante y recurrir de inmediato a un médico. Almacenar fuera del alcance de los niños. Evite el contacto con la piel y los ojos.

### Montaż bloku CPU

Najpierw zdejmij folię ochronną ze spodu coolera. Nałóż pastę termoprzewodzącą na powierzchnię procesora.

**Uwaga:** dostarczonej pasty termoprzewodzącej nie należy połykać. W przypadku połknięcia należy wypić dużo wody i niezwłocznie zasięgnąć porady lekarza. Przechowuj pastę poza zasięgiem dzieci. Unikaj kontaktu ze skórą i oczami.

### Встановлення блоку охолодження CPU

Перед встановленням блоку охолодження необхідно зняти захисну плівку з його нижньої частини. Нанесіть термопасту на поверхню процесора.

**Увага:** термопаста є небезпечною для людського організму. Якщо ви проковтнули термопасту, випийте велику кількість води та терміново зверніться за медичною допомогою. Зберігайте її у недоступному для дітей місці. Уникайте потрапляння на шкіру та очі.

### 安裝 CPU 區塊

先，撕下散熱器底側的保護膜。在 CPU 表面上塗上散熱膏。

**注意：** 避免吞食散熱膏。若不慎吞食，請飲用大量清水並緊急送醫治療。請將物品存放在兒童無法取得之處。避免接觸皮膚和眼睛。

### Монтаж блока охлаждения CPU

Перед установкой кулера необходимо снять защитное покрытие с его нижней части. Нанесите термопасту на поверхность процессора.

**Внимание:** термопаста опасна для человеческого организма. В случае проглатывания, выпейте большое количество воды и срочно обратитесь за медицинской помощью. Храните ее в недоступном для детей месте. Избегайте попадания на кожу и глаза.

### CPU ブロックの取り付け

まず、クーラーの下側から保護フィルムを剥がします。サーマルペーストをCPUの表面に塗ります。

**注意：** 付属のサーマルペーストは口に入らないようにしてください。飲み込んでしまった場合、多量の水を飲み、すぐに意思の助言を求めてください。子供の手の届かない場所に保管してください。皮膚や眼に触れないようにしてください。

### 安裝CPU块

首先从散热器底部剥下保护膜。将热硅脂涂到CPU表面。

**警告：** 严禁吞咽热硅脂。如果误吞，请大量喝水，并紧急求医。把它放在孩子够不到的地方。避免与皮肤和眼睛接触。

6



Place the CPU block centrally over the short AMD mounting brackets, such that these allow the CPU block to be screwed down. For this you can use a normal crosshead screwdriver.

! Please continue on page 35.

Placez le bloc processeur au centre des supports de fixation de montage courts AMD de manière à ce que le bloc processeur puisse être vissé à ces derniers. Pour ce faire, vous pouvez utiliser un tournevis cruciforme classique.

! Pour continuer, merci de passer à la page 35.

Lege den CPU-Block mittig auf die kurzen AMD Montagebrücken, sodass sich der CPU-Block mit selbigen verschrauben lässt. Hierzu kannst du einen üblichen Kreuzschraubendreher nutzen.

! Lies bitte auf Seite 35 weiter.

Coloque el bloque de CPU en una posición central sobre los soportes de montaje AMD cortos, de forma que permitan desatornillar el bloque de CPU. Para ello, puede usar un destornillador de estrella convencional.

! Continúe en la página 35.

Umieść blok CPU centralnie nad krótkimi uchwytyami montażowymi AMD, tak aby umożliwić przykręcenie bloku CPU. W tym celu możesz użyć zwykłego śrubokręta krzyżakowego.

! Kontynuuj na stronie 35.

Розташуйте блок охолодження процесора по центру над монтажними кронштейнами AMD та закріпіть його. Для цього ви можете використовувати відповідну хрестоподібну викрутку.

! Будь ласка, продовження на сторінці 35.

將CPU冷頭居中放置在AMD安裝支架上，以便鎖緊CPU冷頭。為此，您可以使用普通十字螺絲起子。

! 請翻閱至第35頁。

Разместите блок охлаждения процессора по центру над монтажными кронштейнами AMD и закрепите его. Для этого вы можете использовать обычную крестовую отвертку.

! Перейдите на страницу 35 данной инструкции.

短いAMD取り付けブラケット上の中央にCPUブロックに配置します。これにより、CPUブロックをネジ留めで きます。これには標準のプラスドライバーをご利用ください。

! 35 ページにお進みください。

將CPU冷頭居中放置在AMD安裝支架上，以便拧紧CPU冷頭。為此，您可以使用普通十字螺絲刀。

! 請翻閱至第35頁。

## AMD THREADRIPPER (420mm & 360mm)

The following parts are needed for this: • Es werden folgende Bauteile benötigt: • Les composants suivants sont nécessaires: • Se requieren los siguientes componentes: • Wymagane są następujące elementy: • Необходимы следующие крепежные элементы: • Необхідні наступні елементи кріплення: • 次のコンポーネントは必須です: • 需要下列零件: • 需要以下组件:

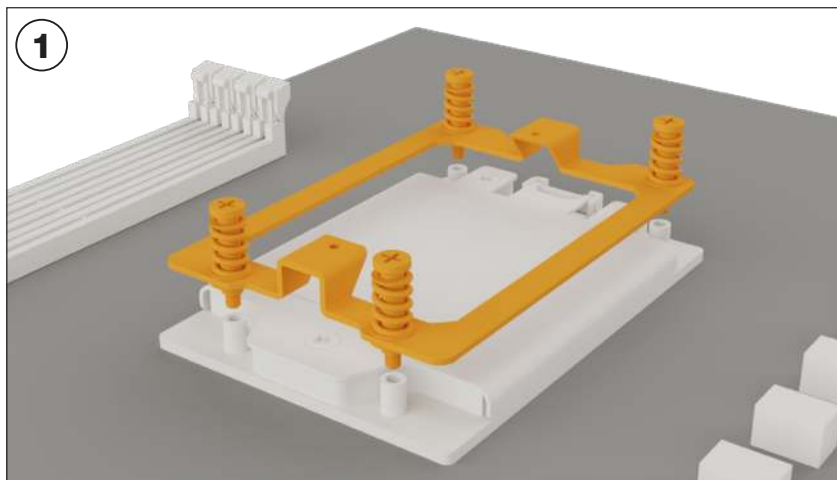

Position the AMD Threadripper mounting frame over the socket. Lightly tighten all screws.

Positionnez le cadre de montage AMD Threadripper sur le socket. Serrez légèrement les vis.

Positioniere den AMD Threadripper Montagerahmen über den Sockel. Ziehe alle Schrauben leicht an.

Coloca el marco de montaje de AMD Threadripper sobre el zócalo. Ajusta ligeramente todos los tornillos.

## AMD THREADRIPPER (420mm & 360mm)

Umieść ramę montażową AMD Threadripper nad gniazdem. Lekko dokręć wszystkie śruby.

Закрепите монтажную рамку AMD Threadripper на сокетe, затянув все винты без чрезмерных усилий.

Закріпіть монтажну рамку AMD Threadripper на сокеті, затягнувши усі гвинти без надмірних зусиль.

AMD Threadripper マウントフレームをソケットの上に配置する。すべてのネジを軽く締める。

將AMD Threadripper安裝框架放置在插座上，輕輕擰緊所有螺絲。

將AMD Threadripper安裝框架放置在插座上，輕輕拧紧所有螺釘。

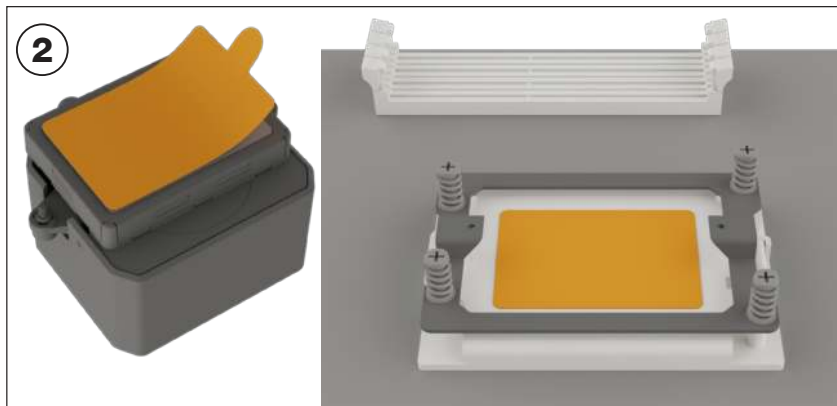

First peel off the protective film from the underside of the cooler. Apply thermal paste on the CPU surface.

Entferne zunächst die Schutzfolie von der Unterseite des Kühlers. Trage die Wärmeleitpaste auf die CPU-Oberfläche auf.

**Caution:** The thermal paste supplied should not be swallowed. If any is swallowed, drink lots of water and urgently seek the advice of a doctor. Store it beyond the reach of children. Avoid contact with skin and eyes.

**Vorsicht:** Die mitgelieferte Wärmeleitpaste ist nicht zum Verzehr geeignet. Bei Verzehr ausreichend Wasser trinken und umgehend einen Arzt aufsuchen. Außerhalb der Reichweite von Kindern aufbewahren. Vermeide Haut und Augenkontakt.

Retirez le film protecteur situé sous le refroidisseur. Appliquez la pâte thermique sur la surface du processeur.  
**Attention :** Ne pas ingérer la pâte thermique fournie. En cas d'ingestion, boire beaucoup d'eau et consulter un médecin en urgence. À conserver hors de portée des enfants. Éviter tout contact avec la peau et les yeux.

Najpierw zdejmij folię ochronną ze spodu coolera. Nałoż pastę termoprzewodzącą na powierzchnię procesora.  
**Uwaga:** dostarczonej pasty termoprzewodzącej nie należy połykać. W przypadku połknięcia należy wypić dużo wody i niezwłocznie zasięgnąć porady lekarza. Przechowuj pastę poza zasięgiem dzieci. Unikaj kontaktu ze skórą i oczami.

Перед встановленням блоку охолодження необхідно зняти захисну плівку з його нижньої частини. Нанесіть термопасту на поверхню процесора.  
**Увага:** термопаста є небезпечною для людського організму. Якщо ви проковтнули термопасту, випийте велику кількість води та терміново зверніться за медичною допомогою. Зберігайте її у недоступному для дітей місці. Уникайте потрапляння на шкіру та очі.

先，撕下散熱器底側的保護膜。在 CPU 表面上塗上散熱膏。  
**注意：** 避免吞食散熱膏。若不慎吞食，請飲用大量清水並緊急送醫治療。請將物品存放在兒童無法取得之處。避免接觸皮膚和眼睛。

Retire primero la película protectora de la parte inferior del refrigerador. Aplique pasta térmica en la superficie de la CPU.  
**Precaución :** No se debe ingerir la pasta térmica suministrada. Si se ingiere, es necesario beber agua abundante y recurrir de inmediato a un médico. Almacenar fuera del alcance de los niños. Evite el contacto con la piel y los ojos.

Перед установкой кулера необходимо снять защитное покрытие с его нижней части. Нанесите термопасту на поверхность процессора.  
**Внимание:** термопаста опасна для человеческого организма. В случае проглатывания, выпейте большое количество воды и срочно обратитесь за медицинской помощью. Храните ее в недоступном для детей месте. Избегайте попадания на кожу и глаза.

まず、クーラーの下側から保護フィルムを剥がします。サーマルペーストを CPU の表面に塗ります。  
**注意：** 付属のサーマルペーストは口に入らないようにしてください。飲み込んでしまった場合、多量の水を飲み、すぐに意思の助言を求めてください。子供の手が届かない場所に保管してください。皮膚や眼に触れないようにしてください。

首先从散热器底部剥下保护膜。将导热硅脂涂到 CPU 表面。  
**警告：** 严禁吞咽导热硅脂。如果误吞，请大量喝水，并紧急就医。把它放在孩子够不到的地方。避免与皮肤和眼睛接触。

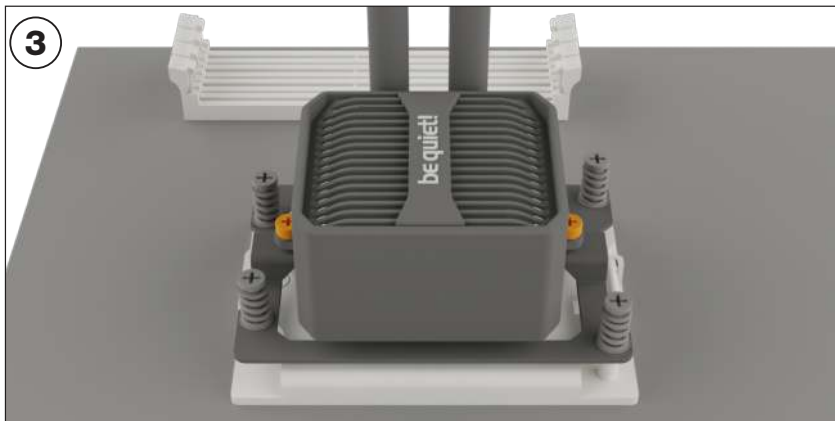

Place the CPU block of Silent Loop 3 onto the CPU unit. Then screw the screws alternately tight. You can use a crossbit screwdriver for this.

Placez le bloc CPU du Silent Loop 3 sur le processeur. Ensuite, serrez les deux vis en alternance. Vous pouvez utiliser un tournevis cruciforme.

Umieść blok CPU Silent Loop 3 na jednostce CPU. Następnie dokręć śruby naprzemiennie. Możesz użyć do tego śrubokręta krzyżakowego.

Розташуйте блок охолодження Silent Loop 3 над процесором та по черзі затягніть гвинти. Для цього ви можете використовувати відповідну хрестоподібну викрутку.

將 Silent Loop 3 的 CPU 冷頭放置在 CPU 上，然後交替擰緊螺絲。為此，您可以使用普通十字螺絲起子。

Platziere den CPU-Block der Silent Loop 3 auf der CPU. Drehe anschließend beide Schrauben abwechseln fest. Hierzu kannst du einen üblichen Kreuzschraubendreher nutzen.

Coloca el bloque de CPU del Silent Loop 3 sobre la unidad de CPU. Luego, atornilla los tornillos de manera alternada. Puedes usar un destornillador de cruz para esto.

Разместите блок охлаждения Silent Loop 3 над процессором и поочередно затяните винты. Для этого вы можете использовать соответствующую крестообразную отвертку.

サイレントループ3のCPUブロックをCPUユニットに配置する。その後、交互にネジを締める。この作業には、マイナスドライバーを使用する。

將 Silent Loop 3 的 CPU 冷頭放置在 CPU 上，然後交替擰緊螺釘。為此，您可以使用普通十字螺絲刀。

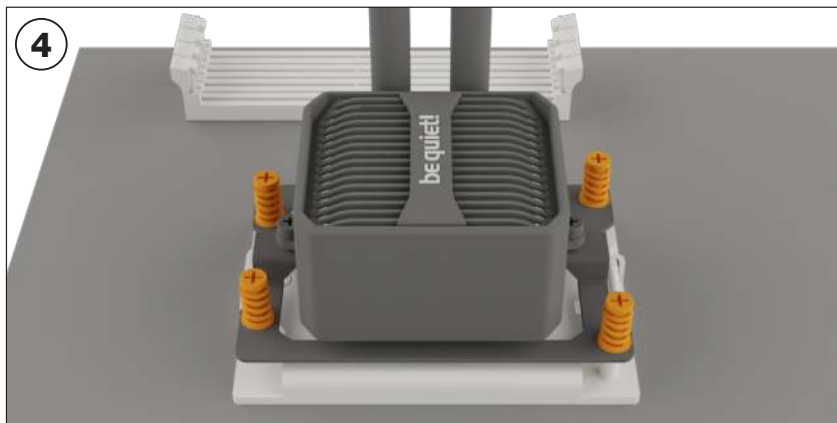

Then tighten the screws on the AMD Threadripper mounting frame completely.

! Please continue on page 35.

Drehe anschließend die Schrauben des AMD Threadripper Montagerahmens vollständig fest.

! Lies bitte auf Seite 35 weiter.

Serrez ensuite complètement les vis sur le cadre de montage AMD Threadripper.

! Pour continuer, merci de passer à la page 35.

Luego, aprieta completamente los tornillos en el marco de montaje del AMD Threadripper.

! Continúe en la página 35.

## AMD THREADRIPPER (420mm & 360mm)

Następnie dokręć śruby na ramce montażowej AMD Threadripper całkowicie.

! Kontynuuj na stronie 35.

Потім затягніть гвинти кронштейну AMD Threadripper повністю.

! Будь ласка, продовження на сторінці 35.

然後完全擰緊 AMD Threadripper 安裝框架上的螺絲。

! 請翻閱至第35頁。

Затем затяните полностью винты кронштейна AMD Threadripper.

! Перейдите на страницу 35 данной инструкции.

次に、AMD Threadripperの取り付けフレームのネジを完全に締める。

! 35 ページにお進みください。

然后完全拧紧AMD Threadripper安装框架上的螺钉。

! 请翻阅至第35页。

The following parts are needed for this: • Es werden folgende Bauteile benötigt: • Les composants suivants sont nécessaires: • Se requieren los siguientes componentes: • Wymagane są następujące elementy: • Необходимы следующие крепежные элементы: • Необхідні наступні елементи кріплення: • 次のコンポーネントは必須です: • 需要下列零件: • 需要以下组件:

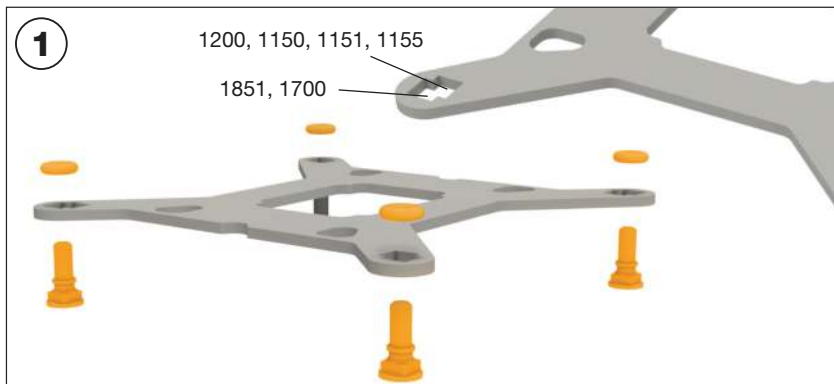

### Affixing the backplate

Position the Intel backplate screws in the notches situated on the rear side of the Intel backplate. Pay attention doing so to align with the holes drilled for each socket. For fixing the backplate screws onto the Intel backplate use the O-rings. Once assembly of the Intel backplate for the respective Intel socket has been completed, position it under the motherboard. In so doing make sure that the Intel backplate screws are precisely located within the motherboard holes.

### Befestigung der Backplate

Platzieren Sie die Intel Backplate Schrauben in die auf der Rückseite der Intel Backplate befindlichen Aussparungen. Beachten Sie hierzu die Bohrlöcher für den jeweiligen Sockel. Verwenden Sie zur Befestigung der Backplate-Schrauben auf der Intel Backplate die O-Ringe. Sobald die Intel Backplate für den jeweiligen Intel-Sockel zusammengebaut ist, positionieren Sie es unter dem Mainboard. Achten Sie dabei darauf, dass die Intel Backplate-Schrauben genau in den Mainboardlöchern positioniert sind.

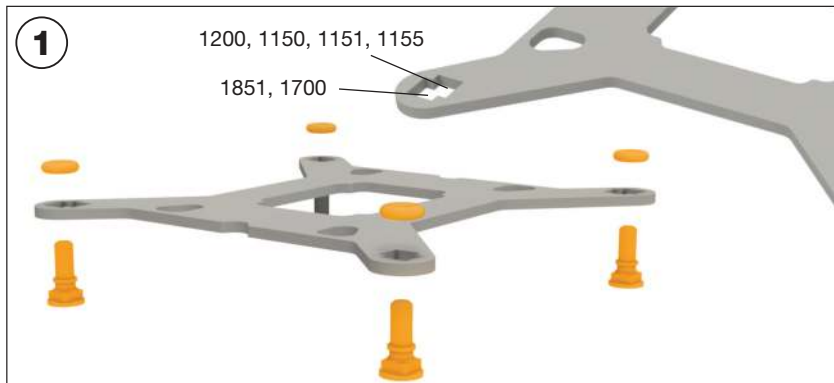

### Fixation de la plaque arrière

Placez les vis de la plaque arrière Intel dans les encoches situées à l'arrière de celle-ci. Repérez les trous destinés au connecteur du processeur existant. Utilisez les joints toriques pour fixer les vis sur la plaque arrière Intel. Une fois que la plaque arrière Intel est assemblée pour le connecteur Intel existant, positionnez-la en dessous de la carte mère. Assurez-vous que les vis de la plaque arrière Intel coïncident exactement avec les trous de la carte mère.

### Mocowanie backplate

Umieść śruby Intel backplate w wycięciach z tyłu Intel backplate. Wybierz wywiercone otwory do właściwego socketu procesora. Z pomocą o-ringów przykręć śruby backplate do Intel backplate. Po zamontowaniu backplate Intel dla właściwego gniazda Intel umieść go pod płytą główną. Upewnij się, że śruby backplate Intel dokładnie odpowiadają pozycjom otworów w płycie głównej.

### Fijación de la placa trasera

Coloca los tornillos de la placa trasera de Intel en las muescas situadas en la parte posterior de la placa trasera de Intel. Presta atención al hacerlo para alinearlos con los agujeros perforados para cada zócalo. Para fijar los tornillos de la placa trasera a la placa trasera de Intel, usa los anillos O. Una vez que se haya completado el ensamblaje de la placa trasera de Intel para el zócalo correspondiente, colócala debajo de la placa base. Asegúrate de que los tornillos de la placa trasera de Intel estén correctamente ubicados dentro de los agujeros de la placa base.

### Монтаж задней пластины

Зафиксируйте винты задней пластины Intel в соответствующих типу процессорного socketa отверстиях задней пластины Intel с помощью уплотнительных колец и разместите собранную заднюю пластину Intel под материнской платой. Убедитесь, что винты задней пластины Intel точно соответствуют отверстиям на материнской плате.

## Монтаж задньої пластини

Зафіксуйте гвинти задньої пластини Intel у відповідних до типу процесорного сокету отворах задньої пластини Intel за допомогою ущільнюючих кілець і розташуйте зібрану задню пластину Intel під материнською платою. Переконайтеся, що гвинти задньої пластини Intel відповідають отворах на материнській платі.

## 固定背板

將 Intel 背板螺絲放入 Intel 背板後部的槽口中。查看实际 CPU 插槽的钻孔。使用 O 形环将背板螺絲拧紧到 Intel 背板上。为实际 Intel 插槽组装 Intel 背板后，将其放置在主板下面。确保 Intel 背板螺絲与主板孔的位置完全匹配。

## バックプレートの固定

Intel バックプレート用のねじを Intel バックプレート t の背面にある刻み目に配置します。実際の CPU ソケットで、ドリルで開けられた穴をよく見てください。O 型リングを使用し、Intel バックプレートをバックプレートねじで固定します。実際の Intel ソケットで Intel バックプレートが組み立てられたら、マザーボードの下にそれを配置します。Intel バックプレートねじがマザーボードの穴の位置にぴったり合っていることを確認してください。

## 固定背板

將 Intel 背板螺絲置於 Intel 背板後方的凹口上。依循實際 CPU 插槽的鑽孔插入。使用 O 形環以固定背板螺絲至 Intel 背板上。待組裝實際 Intel 插槽的 Intel 背板後，將其固定在主機板下方。確定背板螺絲精準固定在主機板螺絲孔的位置。

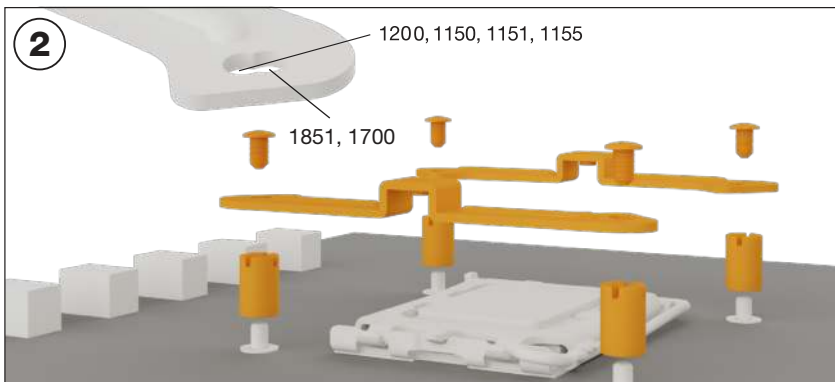

## Installation of the mounting bridges

Screw the Intel spacer nut A onto the Intel backplate. Then position the Intel mounting brackets over the Intel spacer nut A and affix these with the mounting bracket fastening screws. You can use any cross-tip screwdriver for this.

## Installation der Montagebrücken

Schraube den Intel Gewindebolzen A auf die Intel Backplate. Positioniere dann die Intel Montagebrücken auf den Intel Gewindebolzen A, um sie mit den Befestigungsschrauben für die Montagebrücke zu fixieren. Hierzu kannst du einen üblichen Kreuzschraubendreher nutzen.

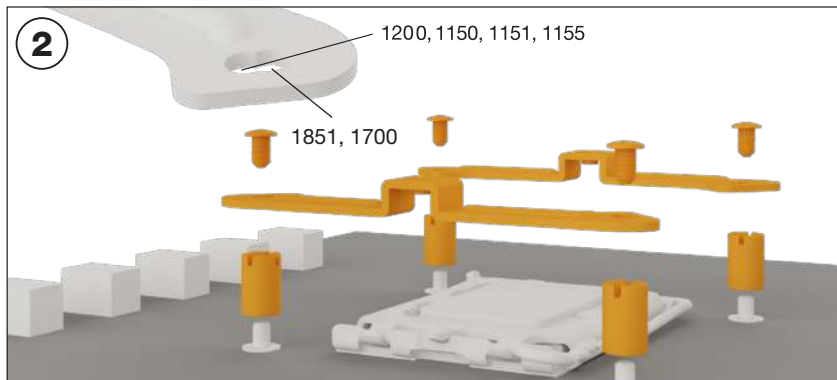

### Installation des ponts de montage

Vissez les entretoises sur la plaque arrière Intel placée précédemment, puis positionnez les supports de fixation Intel sur les entretoises afin de les fixer avec les vis de fixation du support. Pour ce faire, vous pouvez utiliser un tournevis cruciforme classique.

### Instalacja mostków montażowych

Nakręć nakrętkę dystansową Intel A na wcześniej ustawiony backplate Intel. Następnie umieść wsporniki montażowe Intel nad nakrętką dystansową Intel A i przymocuj je za pomocą śrub mocujących wspornik montażowy. Możesz do tego użyć dowolnego śrubokręta krzyżakowego.

### Збірка кронштейнів кріплення

Нагвинтіть проставки Intel на гвинти попередньо встановленої задньої пластини Intel. Потім встановіть на них кронштейни Intel і зафіксуйте гвинтами кріплення кронштейнів. Використовуйте для цього відповідну хрестоподібну викрутку.

### Instalación de los puentes de montaje

Atornille la tuerca espaciadora Intel A en la placa posterior Intel previamente colocada. A continuación, coloque los soportes de montaje Intel sobre la tuerca espaciadora Intel A y fíjelos con los tornillos de fijación de los soportes de montaje. Para ello puede utilizar cualquier destornillador de punta en cruz.

### Сборка крепежных кронштейнов

Вкрутите проставки Intel A на установленную заднюю пластину Intel. Затем установите на них кронштейны Intel и закрепите их винтами крепежных кронштейнов. Используйте для этого соответствующую крестообразную отвертку.

### マウンティングブリッジの取付け

IntelスペーサーナットAをIntelバックプレートに固定します。次にインテルマウンティングブラケットをインテルスペーサーナットAの上に配置し、マウンティングブラケット用ネジで固定します。プラスドライバーを使用。

### 安裝固定支架

將Intel間隔螺帽A固定在先前定位的Intel背板上。然後將Intel安裝支架放置在Intel間隔螺帽A上，並使用安裝支架鎖緊螺絲做固定。您可以使用任何十字螺絲起子來進行固定。

### 安裝固定橋

將Intel間隔螺母A拧到先前定位的Intel背板上。然後將Intel安裝支架放置在Intel間隔螺母A上，并用安裝支架緊固螺釘固定。您可以用任何十字螺絲刀進行固定。

3

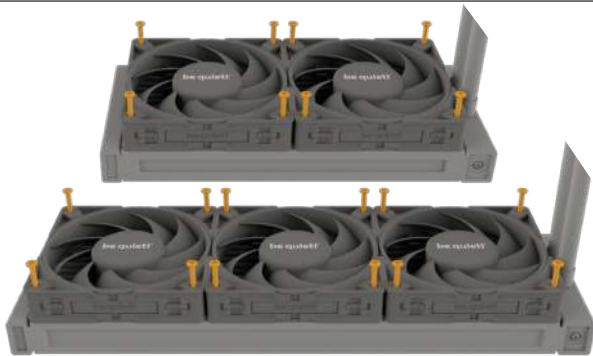

### Mounting the fans on the radiator

Affix the fans to the radiator. We recommend installation in a push configuration. Next, mount the fans on the hose side.

### Montage des ventilateurs sur le radiateur

Fixez les ventilateurs au radiateur. Nous recommandons une installation en mode extraction (push). Montez les ventilateurs sur la face côté tuyau.

### Montaż wentylatorów na radiatorze

Przymocuj wentylatory do radiatora. Zalecamy instalację w konfiguracji push. Następnie zamontuj wentylatory po stronie węży.

### Встановлення вентиляторів на радіатор

Прикріпіть вентилятори до радіатора зі сторони шлангів. Ми рекомендуємо встановлювати їх повітряним потоком на радіатор.

### 在散熱片上安裝風扇

將風扇固定到散熱器上。我們建議以送風方式進行安裝。接下來，將風扇安裝在軟管側。

### Befestigung der Lüfter am Radiator

Befestige die Lüfter am Radiator. Wir empfehlen die Installation in einer Push Konfiguration. Montiere die Lüfter auf der Schlauchseite.

### Montaje de los ventiladores en el radiador

Fije los ventiladores al radiador. Recomendamos la instalación en una configuración de empuje. A continuación, monte los ventiladores en el lado de la conexión de la manguera.

### Монтаж вентиляторов на радиатор

Прикрепите вентиляторы к радиатору со стороны шлангов. Мы рекомендуем устанавливать их воздушным потоком на радиатор.

### ラジエーターにファンを取り付ける

次にファンをホース側に取り付けます。吹きつけ方向での取り付けを推奨します。

### 在散熱器上安裝風扇

將風扇固定到散熱器上。我們建議以送風方式進行安裝。接下來，將風扇安裝在軟管側。

4



#### Affixing the radiator to the case

Fix the radiator with the radiator mounting screws.

#### Fixation du radiateur au boîtier

Fixez le radiateur du Silent Loop 3 au boîtier à l'aide des vis de fixation du radiateur.

#### Mocowanie radiatora do obudowy

Przymocuj radiator Silent Loop 3 za pomocą śrub mocujących do obudowy.

#### Монтаж радіатора в корпусі

Закріпіть радіатор Silent Loop 3 у корпусі за допомогою гвинтів кріплення радіатора.

#### 將散熱片裝在機箱上

使用散熱器固定螺釘固定Silent Loop 3散熱器。



#### Befestigung des Radiators am Gehäuse

Befestige den Radiator mit den Radiator-Befestigungsschrauben.

#### Fijación del radiador a la caja

Fije el radiador a la caja utilizando los tornillos de fijación del radiador

#### Установка радиатора в корпусе

Закрепите радиатор Silent Loop 3 в корпусе при помощи крепежных винтов радиатора.

#### ラジエーターをケースに固定する

ラジエーターをネジで固定します。

#### 將散熱器固定到机箱

使用散熱器固定螺釘固定Silent Loop 3散熱器。

5



#### Mounting of the CPU block

First peel off the protective film from the underside of the cooler. Apply thermal paste on the CPU surface.

**Caution:** The thermal paste supplied should not be swallowed. If any is swallowed, drink lots of water and urgently seek the advice of a doctor. Store it beyond the reach of children. Avoid contact with skin and eyes.

#### Montage du bloc CPU

Retirez le film protecteur situé sous le refroidisseur. Appliquez la pâte thermique sur la surface du processeur.

**Attention :** Ne pas ingérer la pâte thermique fournie. En cas d'ingestion, boire beaucoup d'eau et consulter un médecin en urgence. À conserver hors de portée des enfants. Éviter tout contact avec la peau et les yeux.

#### Montage des CPU-Blocks

Entferne zunächst die Schutzfolie von der Unterseite des Kühlers. Trage die Wärmeleitpaste auf die CPU-Oberfläche auf.

**Vorsicht:** Die mitgelieferte Wärmeleitpaste ist nicht zum Verzehr geeignet. Bei Verzehr ausreichend Wasser trinken und umgehend einen Arzt aufsuchen. Außerhalb der Reichweite von Kindern aufbewahren. Vermeide Haut- und Augenkontakt.

#### Montaje del bloque de CPU

Retire primero la película protectora de la parte inferior del refrigerador. Aplique pasta térmica en la superficie de la CPU.

**Precaución :** No se debe ingerir la pasta térmica suministrada. Si se ingiere, es necesario beber agua abundante y recurrir de inmediato a un médico. Almacenar fuera del alcance de los niños. Evite el contacto con la piel y los ojos.

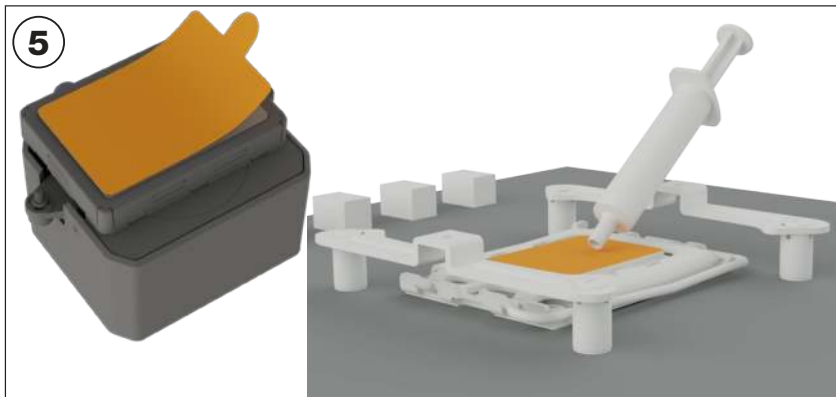

### Montaż bloku CPU

Najpierw zdejmij folię ochronną ze spodu coolera. Nałóż pastę termoprzewodzącą na powierzchnię procesora.

**Uwaga:** dostarczonej pasty termoprzewodzącej nie należy połykać. W przypadku połknięcia należy wypić dużo wody i niezwłocznie zasięgnąć porady lekarza. Przechowuj pastę poza zasięgiem dzieci. Unikaj kontaktu ze skórą i oczami.

### Встановлення блоку охолодження CPU

Перед встановленням блоку охолодження необхідно зняти захисну плівку з його нижньої частини. Нанесіть термопасту на поверхню процесора.

**Увага:** термопаста є небезпечною для людського організму. Якщо ви проковтнули термопасту, випийте велику кількість води та терміново зверніться за медичною допомогою. Зберігайте її у недоступному для дітей місці. Уникайте потрапляння на шкіру та очі.

### 安裝 CPU 區塊

先，撕下散熱器底側的保護膜。在 CPU 表面上塗上散熱膏。

**注意：** 避免吞食散熱膏。若不慎吞食，請飲用大量清水並緊急送醫治療。請將物品存放在兒童無法取得之處。避免接觸皮膚和眼睛。

### Монтаж блока охлаждения CPU

Перед установкой кулера необходимо снять защитное покрытие с его нижней части. Нанесите термопасту на поверхность процессора.

**Внимание:** термопаста опасна для человеческого организма. В случае проглатывания, выпейте большое количество воды и срочно обратитесь за медицинской помощью. Храните ее в недоступном для детей месте. Избегайте попадания на кожу и глаза.

### CPU ブロックの取り付け

まず、クーラーの下側から保護フィルムを剥がします。サーマルペーストをCPUの表面に塗ります。

**注意：** 付属のサーマルペーストは口に入らないようにしてください。飲み込んでしまった場合、多量の水を飲み、すぐに意思の助言を求めてください。子供の手が届かない場所に保管してください。皮膚や眼に触れないようにしてください。

### 安裝CPU塊

首先从散热器底部剥下保护膜。将导热硅脂涂到CPU表面。

**警告：** 严禁吞咽导热硅脂。如果误吞，请大量喝水，并紧急就医。把它放在孩子够不到的地方。避免与皮肤和眼睛接触。

6



Place the CPU block centrally over the Intel mounting brackets, such that these allow the CPU block to be screwed down. For this you can use a normal crosshead screwdriver.

Placez le bloc processeur au centre des supports de fixation de montage Intel de manière à ce que le bloc processeur puisse être vissé à ces derniers. Pour ce faire, vous pouvez utiliser un tournevis cruciforme classique.

Lege den CPU-Block mittig auf die Intel Montagebrücken, sodass sich der CPU-Block mit selbigen verschrauben lässt. Hierzu kannst du einen üblichen Kreuzschraubendreher nutzen.

Coloque el bloque de CPU en una posición central sobre los soportes de montaje Intel, de forma que permitan desatornillar el bloque de CPU. Para ello, puede usar un destornillador de estrella convencional.

6



Umieść blok procesora centralnie nad wspornikami montażowymi Intel, tak aby umożliwić przykręcenie. W tym celu możesz użyć zwykłego śrubokręta krzyżakowego.

Розташуйте блок охолодження по центру кріплень Intel і затягніть гвинти. Використовуйте для цього відповідну хрестоподібну викрутку.

將CPU水冷頭居中放置在Intel安裝支架上，以便將CPU水冷頭擰緊。為此，您可以使用普通的十字頭螺絲起子。

Разместите блок охлаждения по центру креплений Intel и затяните крепежные винты. Используйте для этого соответствующую крестовую отвертку.

CPU冷却ヘッドをIntelのマウンティング・ブラケットの中央に置き、ネジで固定します。プラスドライバーを使用。

將CPU冷頭居中放置在Intel安裝支架上，以便將CPU冷頭拧紧。為此，您可以使用普通的十字頭螺絲刀。

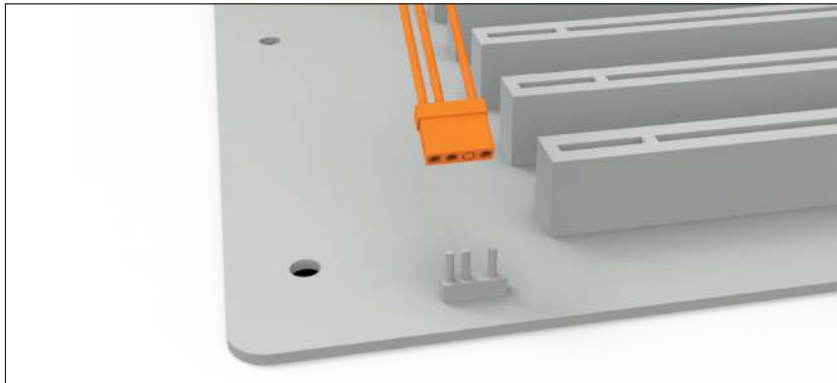

### Synchronization of ARGB illumination with the motherboard

Silent Loop 3 enables you to synchronize the ARGB illumination directly via your motherboard. To do that switch off your system prior to installation. Next connect the ARGB connector with your motherboard. Now the ARGB illumination is being controlled by the software of the motherboard.

**Warning:** The ARGB connector may only be connected to a 5V ARGB header.

### Synchronisation de l'éclairage ARGB avec la carte mère

Le Silent Loop 3 vous permet de synchroniser directement l'éclairage ARGB via votre carte mère. Pour ce faire, mettez votre système hors tension avant de procéder à l'installation. Raccordez tout d'abord le connecteur ARGB à votre carte mère. L'éclairage ARGB est maintenant commandé par le logiciel de la carte mère.

**Attention :** Le connecteur ARGB peut être uniquement raccordé à un en-tête ARGB de 5 V.

### Synchronisation der ARGB Beleuchtung mit dem Mainboard

Silent Loop 3 bietet dir die Möglichkeit, die ARGB-Beleuchtung über dein Mainboard zu synchronisieren. Schalte hierzu vor der Installation dein System aus. Verbinde anschließend den ARGB-Stecker mit dem Mainboard. Nun ist die Steuerung der ARGB-Beleuchtung über die Bediensoftware des Mainboards geregelt.

**Achtung:** Der ARGB-Anschluss darf nur an einem 5V ARGB-Anschluss angeschlossen werden.

### Sincronización de la iluminación ARGB con la placa base

Silent Loop 3 le permite sincronizar la iluminación ARGB directamente a través de su placa base. Para ello, debe apagar su sistema antes de la instalación. A continuación, conecte a su placa base el conector ARGB. Ahora la iluminación ARGB está controlada por el software de la placa base.

**Precaución :** El conector ARGB solo se puede conectar a un ARGB Header de 5 V.

**Синхронизация подсветки ARGB с платой**  
Silent Loop 3 umożliwia synchronizację podświetlenia ARGB bezpośrednio przez płytę główną. W tym celu wyłącz system przed instalacją. Następnie podłącz złącze ARGB do płyty głównej. Teraz podświetlenie ARGB jest kontrolowane przez oprogramowanie płyty głównej.  
**UWAGA:** Złącze ARGB może być podłączone tylko do złącza 5V ARGB.

### Синхронізація ARGB підсвічування з материнською платою

Silent Loop 3 дозволяє синхронізувати ARGB підсвічування з контролером вашої материнської плати. Для цього вимкніть ПК і під'єднайте роз'єм ARGB до відповідного роз'єму материнської плати. Тепер ARGB підсвічуванням можна керувати через програмне забезпечення материнської плати.  
**УВАГА:** Роз'єм ARGB підсвічування дозволяється підключати тільки до адресного роз'єму з живленням 5 Вольт (ARGB).

### ARGB 燈光與主機板同步

Silent Loop 3 上的 ARGB 光效可與主機板連動同步。設置前請先將您的主機系統關機，接著將 ARGB 接頭連接至主機板上，連接後您的 ARGB 光效即可透過主機板相容的軟體進行光效控制。  
**注意：** ARGB 控制器僅能安裝至 5V 的 ARGB 接頭上。

### Синхронизация ARGB подсветки с материнской платой

Silent Loop 3 позволяет синхронизировать ARGB подсветку с контроллером вашей материнской платы. Для этого выключите ваш ПК и подключите разъем ARGB к соответствующему разъему материнской платы. Теперь ARGB подсветкой можно управлять через программное обеспечение материнской платы.  
**ВНИМАНИЕ:** Разъем ARGB подсветки допускается подключать только к адресному разъему с питанием 5В (ARGB).

### マザーボードと ARGB イルミネーションの同期

Silent Loop 3 では、マザーボード経由で直接、ARGB イルミネーションを同期できます。これを行うには、取り付け前にシステムをオフに切り替えてください。次に ARGB コネクタとマザーボードを接続します。これで、ARGB イルミネーションがマザーボードのソフトウェアによって制御されるようになります。  
**注意：** ARGB コネクタは 5V の ARGB ヘッダにのみ接続できます。

### ARGB 照明灯与主板同步

Silent Loop 3 上的 ARGB 灯效可通过主板控制进行同步。设置前请先关机，接这将 ARGB 接头连接至主板上，连接后您的 ARGB 光效即可透过主板相容的软件进行灯效控制。  
**警示：** ARGB 控制器仅能安装至 5V 的 ARGB 接头上。

### REFILLING THE SYSTEM

NACHFÜLLEN DES SYSTEMS • RECHARGE DU SYSTÈME • RELLENO DEL SISTEMA • NARZĘCIANIE SYSTEMU • ДОБАВЛЕНИЕ ЖИДКОСТИ В СИСТЕМУ • ДОДАВАННЯ РІДИНИ ДО СИСТЕМИ • システムの補充 • 重新填充水冷液 • 重新填充水冷液

1



2



3



Topup the system after about two years of use.

**CAUTION:** The coolant fluid supplied is not a drink. Keep out of reach of children. Be careful not to get it on your eyes or skin. If it does adhere, rinse immediately with water.

Rechargez le système après environ deux ans d'utilisation.

**ATTENTION:** Le liquide de refroidissement fourni n'est pas une boisson. Tenir hors de portée des enfants. Évitez tout contact avec les yeux ou la peau. En cas de contact, rincez immédiatement à l'eau.

Uzupelnij system po około dwóch latach użytkowania.

**UWAGA:** Dostarczony płyn chłodzący nie jest napojem. Przechowywać w miejscu niedostępnym dla dzieci. Uważać, aby nie dostał się do oczu lub na skórę. W razie kontaktu, natychmiast przemyć wodą.

За необхідності доливайте охолоджуючу рідину до системи приблизно кожні два роки використання.

**УВАГА:** охолоджуюча рідина у комплекті поставки не є напоєм! Зберігати у недоступному для дітей місці. Будьте обережні, уникайте потрапляння рідини на очі чи шкіру. Якщо ж це сталося, негайно промийте водою.

系統約運作 2 年後就必須加冷卻液。若要補充。

**注意:** 所提供的水冷液不是飲料。請存放在兒童接觸不到的地方。小心不要濺到眼睛或皮膚上。如果濺到眼睛或皮膚上，請立即用水沖洗。

Fülle das System nach ca. zwei Jahren Gebrauch nach.

**ACHTUNG:** Die mitgelieferte Kühflüssigkeit ist nicht zum Verzehr geeignet. Außer Reichweite von Kindern aufbewahren. Vermeide Haut- und Augenkontakt. Bei Kontakt sofort mit Wasser ausspülen.

Ajuste el sistema tras unos dos años de uso.

**CUIDADO:** El líquido refrigerante suministrado no es apto para el consumo. Manténgalo fuera del alcance de los niños. Tenga cuidado de no contactarlo con los ojos o la piel. Si entra en contacto, enjuague inmediatamente con agua.

При необходимости доливайте охлаждающую жидкость в систему примерно каждые два года использования.

**ВНИМАНИЕ:** охлаждающая жидкость в комплекте поставки не является напитком! Хранить в недоступном для детей месте. Будьте осторожны, избегайте попадания жидкости в глаза или кожу. Если это произошло, немедленно промойте водой.

約 2 年間使用したら、冷却液を補充します。

**注意:** 付属するクーラント液は、飲み物ではありません。子ども手の届く範囲に置かないください。目や皮膚に付着しないよう注意ください。もし付着した場合はすぐに水で洗い流して下さい。

系統运行大约 2 年后，需要加注冷却液。

**注意:** 提供的冷却液不是饮料。请放在儿童接触不到的地方。注意不要让其溅到眼睛或皮肤上。如果溅到眼睛或皮肤上，请立即用水冲洗。

## TROUBLESHOOTING

FEHLERBEHEBUNG • DÉPANNAGE • RESOLUCIÓN DE PROBLEMAS •  
ROZWIĄZYWANIE PROBLEMÓW • УСТРАНЕНИЕ НЕИСПРАВНОСТЕЙ •  
УСУНЕННЯ НЕСПРАВНОСТЕЙ • トラブルシューティング • 故障診断 • 故障診断



### I. APPLICABILITY

This non-transferable warranty is applicable to newly purchased, previously unopened be quiet! products and is enforceable by only the original consumer purchaser. Proof of purchase is required for warranty service, so should be retained. be quiet! does not provide warranty registration services.

### II. WARRANTY PERIOD

For eligible products, parts and labor are warranted for the applicable warranty period from the date of purchase. The applicable warranty period varies by product model, and is identified in your user documentation, on the product package, or as listed below. Should any of these warranty periods differ, the longest specified warranty period will apply. Replaced products will be warranted for the remainder of the original warranty period or thirty days, whichever is longer.

### III. EXCLUSIONS

**The following are not covered by the warranty:**

1. Normal wear and tear.
2. Any product which has been modified without permission from be quiet!, or on which the serial number or warranty sticker has been defaced, modified, or removed.
3. Damage, deterioration or malfunction resulting from: Accident, abuse, misuse or improper use, neglect, connection to an improper voltage source, unauthorized product modification, or failure to follow instructions included with the product. Fire, water, lightning, or other acts of nature. Repair or attempted repair by anyone not authorized by be quiet!. Shipping or transport damage (claims must be made with the carrier). Any other cause which does not relate to a defect in materials or manufacturing workmanship.
4. Cartons, cases, batteries, cabinets, tapes, accessories or other consumables used with this product.

5. be quiet!, Inc. does not warrant that this product will meet your requirements. It is your responsibility to determine the suitability of this product for your purpose.
6. Removal or installation charges.
7. Shipping charges.
8. Any incidental charges.

### IV. EXCLUSION OF DAMAGES

be quiet!'s sole obligation and liability under this warranty is limited to the repair or replacement of a defective product at its option. be quiet! shall not, in any event, be liable for any special, incidental, indirect, or consequential damages whatsoever, including but not limited to loss of profits, revenue, or data (whether direct or indirect), damages resulting from interruption of service and loss of business, or for liability in tort relating to this product or resulting from its use or possession, even if be quiet! has been advised previously of the possibility of such damages.

### V. LIMITATIONS OF IMPLIED WARRANTIES

There are no other warranties, expressed or implied, including but not limited to those of merchantability or fitness for a particular purpose. The duration of implied warranties is limited to the warranty length specified in Paragraph II.

### VI. LOCAL LAW AND YOUR WARRANTY

This warranty gives you specific legal rights. You may also have other rights granted under local law. These rights may vary.

### VII. NO OTHER WARRANTY

No be quiet! employee, dealer, or other agent is authorized to make any modification, extension, or addition to this warranty.

### VIII. TO OBTAIN TECHNICAL SUPPORT OR WARRANTY SERVICE

Please see your product owner's manual or visit the Online Support section at [www.bequiet.com](http://www.bequiet.com)



**bequiet.com**