

# **Bauknecht**

## **Oven**

User Manual

## **Backofen**

Bedienungsanleitung



B5V8LMX

485302786/ EN/ DE/ R.AB/ 11.01.25 11:13  
7787386328

## Welcome!

---

Dear Customer,

Thank you for choosing the Bauknecht product. We want your product, manufactured with high quality and technology, to offer you the best efficiency. Therefore, carefully read this manual and any other documentation provided before using the product.

Keep in mind all the information and warnings stated in the user's manual. This way, you will protect yourself and your product against the dangers that may occur.

Keep the user's manual. If you give the product to someone else, give the manual with it. The warranty conditions, usage and troubleshooting methods for your product are provided in this manual.

### The symbols and their descriptions in the user's manual:



Hazard that may result in death or injury.



Important information or useful usage tips.



Read the user's manual.



Hot surface warning.

**NOTICE** Hazard that may result in material damage to the product or its environment.

**Beko Europe Management Srl**

Via Varesina 204, 20156 Milano, Italy

## Table of Contents

<b>1 Safety Instructions</b> .....	<b>4</b>	7.1 General Information on Using the Oven.....	25
1.1 Intended Use.....	4	7.2 Operation of the Oven Control Unit.....	26
1.2 Child, Vulnerable Person and Pet Safety .....	4	7.3 Settings .....	27
1.3 Electrical Safety.....	5	<b>8 General Information About Baking</b> .	<b>28</b>
1.4 Transportation Safety .....	7	8.1 General Warnings About Baking in the Oven.....	29
1.5 Installation Safety.....	7	8.1.1 Pastries and oven food.....	29
1.6 Safety of Use .....	8	8.1.2 Meat, Fish and Poultry .....	30
1.7 Temperature Warnings .....	9	8.1.3 Grill .....	31
1.8 Accessory Use.....	9	8.1.4 Test foods.....	32
1.9 Cooking Safety .....	10	<b>9 Maintenance and Cleaning</b> .....	<b>32</b>
1.10 Maintenance and Cleaning Safety	11	9.1 General Cleaning Information.....	32
<b>2 Environmental Instructions</b> .....	<b>12</b>	9.2 Cleaning Accessories.....	34
2.1 Waste Directive.....	12	9.3 Cleaning the hob.....	34
2.1.1 Compliance with the WEEE Directive and Disposing of the Waste Product .....	12	9.4 Cleaning the Control Panel .....	34
2.2 Package Information.....	12	9.5 Cleaning the inside of the oven (cooking area).....	34
2.3 Recommendations for Energy Saving.....	12	9.6 Easy Steam Cleaning .....	35
<b>3 Your product</b> .....	<b>12</b>	9.7 Cleaning the Oven Door .....	35
3.1 Product Introduction .....	13	9.8 Removing the Inner Glass of The Oven Door .....	36
3.1.1 Cooking unit .....	13	9.9 Cleaning the Oven Lamp.....	37
3.1.2 Hob section.....	13	<b>10 Troubleshooting</b> .....	<b>38</b>
3.2 Introduction of the oven control panel.....	13		
3.3 Oven operating functions.....	14		
3.4 Product Accessories.....	15		
3.5 Use of Product Accessories .....	15		
3.6 Technical Specifications.....	18		
<b>4 Installation</b> .....	<b>19</b>		
4.1 Right place for installation.....	19		
4.2 Electrical connection .....	20		
4.3 Placing the product .....	22		
<b>5 First Use</b> .....	<b>22</b>		
5.1 First Timer Setting.....	22		
5.2 Initial Cleaning .....	22		
<b>6 How to use the hob</b> .....	<b>23</b>		
6.1 General information on hob usage.....	23		
6.2 Operation of the hobs .....	24		
<b>7 Using the Oven</b> .....	<b>25</b>		

## 1 Safety Instructions

- This section includes the safety instructions necessary to prevent the risk of personal injury or material damage.
- If the product is handed over to someone else for personal use or second-hand use purposes, the user's manual, product labels and other relevant documents and parts should also be given.
- Our company shall not be held responsible for damages that may occur if these instructions are not observed.
- Failure to follow these instructions shall void any warranty.
- Use original spare parts and accessories only.
- Do not repair or replace any component of the product unless it is clearly specified in the user's manual.
- Do not make technical modifications on the product.

### 1.1 Intended Use

- This product is designed to be used at home. It is not suitable for commercial use.
- Do not use the product in gardens, balconies or other outdoors. This product is intended to be used in households and

in the staff kitchens of shops, offices and other working environments.

- **CAUTION:** This product should be used for cooking purposes only. It should not be used for different purposes, such as heating the room.
- The oven can be used to defrost, bake, fry and grill food.
- This product should not be used for plate heating, drying by hanging towels or clothes on the handle.

### 1.2 Child, Vulnerable Person and Pet Safety

- This product can be used by children 8 years of age and older, and people who are underdeveloped in physical, sensory or mental skills, or who have lack of experience and knowledge, as long as they are supervised or trained about the safe use and hazards of the product.
- Children should not play with the product. Cleaning and user maintenance should not be performed by children unless there is someone overseeing them.
- This product should not be used by people with limited physical, sensory or mental ca-

capacity (including children), unless they are kept under supervision or receive the necessary instructions.

- Children should be supervised to ensure that they do not play with the product.
- Electrical products are dangerous for children and pets. Children and pets must not play with, climb on, or enter the product.
- Do not put objects that children may reach on the product.
- Turn the handle of the pots and pans to the side of the counter so that children cannot grab and burn.
- **CAUTION:** During use, the accessible surfaces of the product are hot. Keep children away from the product.
- Keep the packaging materials out of the reach of children. There is a hazard of injury and suffocation.
- When the door is open, do not put any heavy objects on it or allow children to sit on it. You may cause the oven to tip over or damage the door hinges.
- Before discarding worn out and useless products:
  1. Unplug the power plug and remove it from the socket.

2. Cut off the power cable and disconnect it with the plug from the product.
3. Take precautions to prevent children from entering the product.
4. Do not allow children to play with product when it is in idle mode.

### **1.3 Electrical Safety**

- Plug the product into a grounded outlet protected by a fuse that matches the current ratings indicated on the type label. Have the grounding installation made by a qualified electrician. Do not use the product without grounding in accordance with local / national regulations.
- The plug or the electrical connection of the appliance shall be in an easily accessible place. If this is not possible, there should be a mechanism (fuse, switch, key switch, etc.) on the electrical installation to which the product is connected, in compliance with the electrical regulations and separating all poles from the network.
- Unplug the product or switch off the fuse before repair, maintenance and cleaning.

- Plug the product into an outlet that meets the voltage and frequency values specified on the type label.
  - (If your product does not have a mains cable) only use the connecting cable described in the "Technical specifications" section.
  - Do not jam the power cable under and behind the product. Do not put a heavy object on the power cable. The power cable should not be bent, crushed, and come into contact with any heat source.
  - Make sure that the power cable is not jammed while putting the product to its place after assembly or cleaning.
  - The rear surface of the oven gets hot when it is in use. The power cables must not touch the rear surface of the product. Otherwise it might get damaged.
  - Do not jam the electric cables into the oven door and do not pass them over hot surfaces. Otherwise, cable insulation may melt and cause fire as a result of short circuit.
  - Use original cable only. Do not use cut or damaged cables.
  - Do not use an extension cord or multi-plug to operate your product.
  - Contact the importer or the authorized service centre if the length of the power line is inadequate.
  - Portable power sources or multiple plugs may overheat and catch fire. Keep multiple plugs and portable power sources away from the product.
  - If the power cable is damaged, it must be replaced by the manufacturer, an authorized service or a person to be specified by the importer company in order to prevent possible dangers.
  - **CAUTION:** Before replacing the oven lamp, be sure to disconnect the product from the mains supply to avoid the risk of electric shock. Unplug the product or turn off the fuse from the fuse box.
- If your product has a power cable and plug:
- Never put the product plug into a broken, loose, or out-of-socket plug. Make sure the plug is fully inserted into the socket. Otherwise the connections may overheat and cause a fire.
  - Avoid inserting the device into plugs that are greasy, unclean, or potentially exposed to water (such as those near a worktop

where water may escape). Otherwise there is a risk of short circuit and electrocution.

- Never touch the plug with wet hands!
- Pull the plug out of the socket using the plug's body rather than the cord itself.

#### **1.4 Transportation Safety**

- Disconnect the product from the mains before transporting the product.
- The product is heavy, carry the product with at least two people.
- Do not use the door and / or handle to transport or move the product.
- Do not place items on the appliance. Carry the appliance vertically.
- When you need to transport the product, wrap it with bubble wrap packaging material or thick cardboard and tape it tightly. Secure the moving parts of the product firmly to prevent damage.
- Before the product is installed, check the product for any damage after transport. Contact the importer or the authorized service centre if damaged.

#### **1.5 Installation Safety**

- Before beginning the installation, de-energize the power line to which the product will be connected by turning off the fuse.
- Always wear protective gloves during transport and installation. Otherwise there is a risk of injury from sharp edges!
- Before the product is installed, check the product for any damage. Do not have it installed if the product is damaged.
- Never place the product on a carpet-covered floor. Product Otherwise, lack of airflow beneath the product will cause electrical parts to overheat. This will cause problems with your product.
- The product should be placed directly on a clean, flat and hard surface. It should not be placed on a plinth or bed plate. Products must not be placed on cardboard or plastic plates.
- Direct sunlight and heat sources, such as electric or gas heaters, must not be present in the area where the product is installed.
- Keep the surroundings of all ventilation ducts of the product open.

- Do not install the product near a window. There is a risk that the hob flame will ignite curtains and flammable materials around the hob. When you open the window, hot cookware may tip over.
- Do not install the product near a window. When you open the window, hot cookware may tip over.
- To avoid overheating, product installation should not be carried out behind decorative covers.
- In cases where a gas hose/ pipe or plastic water pipe is situated behind the designated installation area for the product, it is imperative to guarantee that there is no contact between the product and these utility lines. Otherwise the hose/pipe may be crushed.
- If there is a socket behind the place where the product will be installed, it must be ensured that the product does not come into contact with the socket nor with the plug plugged into the socket.
- There should be no gas hose, plastic water pipe and socket on the back or side wall of the place where the product will be installed. Otherwise, they may

be deformed by the heat effect when the hob is operated and may create a safety risk.



## 1.6 Safety of Use

- Ensure that the appliance is switched off after every use.
- If you will not use the product for a long time, unplug it or turn off the power from the fuse box.
- Don't use the product if it breaks down or gets damaged while being used. Disconnect the product from the electricity. Contact the importer or the authorized service centre.
- Do not use the product if the front door glass is removed or cracked. Otherwise there is a risk of injury and environmental damage.
- **CAUTION:** If the hob surface is cracked, disconnect the product from the mains to avoid the risk of electric shock.
- **CAUTION:** If the hob glass surface is broken:  
Switch off all gas and (if applicable) electric hotplates. Disconnect the product from the electricity.
  - Do not touch the appliance surface.
  - Do not use the appliance.
- Do not step on the appliance for any reason.

- Never use the product when your judgement or coordination is impaired by the use of alcohol and/or drugs.
- Flammable objects must not be kept in and around the cooking area. Otherwise, these may lead to fire.
- The oven handle is not a towel dryer. When using the product, do not hang towels, gloves or similar textiles on the handle.
- The hinges of the product door move when opening and closing the door and might jam. When opening / closing the door, do not hold the part with the hinges.
- This product is not suitable for use with a remote control or an external clock.
- Keep your distance when opening the oven door during or at the end of cooking. The steam may burn your hand, face and/or eyes.
- During operation the product is hot. Care should be taken to avoid touching hot parts, inside of the oven and heating elements.
- Always wear heat-resistant oven gloves when handling the product.
- **CAUTION:** Danger of fire: Do not store items on the cooking surfaces.

### 1.7 Temperature Warnings

- **CAUTION:** When the product is in use, the product and its accessible parts will be hot. Care should be taken to avoid touching the product and heating elements. Children under 8 years of age should be kept away from the product unless constantly supervised.
- Do not place flammable / explosive materials near the product, as the surfaces will be hot while it is operating.

### 1.8 Accessory Use

- It is important that the wire grill and tray are placed properly on the wire shelves. For detailed information, refer to the section "**Usage of accessories**".
- Close the oven door after pushing the accessories completely into the cooking space, otherwise they may hit the door glass and damage it.
- **CAUTION:** Use only hob guards designed by the manufacturer of the cooking appliance or indicated by the manufacturer of the appliance in the instructions for use as suitable or hob guards incorporated in

the appliance. The use of inappropriate guards can cause accidents.

## 1.9 Cooking Safety

- **CAUTION:** The cooking process must be observed. Short-term cooking processes must be constantly observed.
  - **CAUTION:** In solid or liquid oil cooking, it is dangerous to leave the hob unattended, which may cause a fire. NEVER try to extinguish the fire with water; disconnect the product from the mains, and then cover the flames with a cover or fire cloth (etc.).
  - Be careful when using alcoholic drinks in your dishes. Alcohol evaporates at high temperatures and may cause fire since it can ignite when it comes into contact with hot surfaces.
  - Food residues in the cooking area., such as oil, can ignite. Clean these residues before cooking.
  - Food Poisoning Hazard: Do not let food sit in oven for more than 1 hour before or after cooking. Otherwise it may cause food poisoning or diseases.
  - Do not heat closed tins and glass jars in the oven. The pressure that would build-up in the tin/jar may cause it to burst.
  - Do not place baking trays, dishes or aluminium foil directly onto the bottom of the oven. The accumulated heat might damage the bottom of the oven.
- Be mindful of the following precautions when using greasy parchment paper or similar materials:
- Place the greaseproof paper in a cookware or on the oven accessory (tray, wire grill, etc.) with food and place it in the preheated oven.
  - To prevent the risk of touching the oven heating elements and obstructing the flow of hot air, remove any excess parts of greaseproof paper that hang from accessories or containers. Do not use greaseproof paper at oven temperatures higher than the maximum usage temperature specified by the manufacturer. Never place greaseproof paper on the oven base.
  - Do not place it on top of accessories during preheating.

- Always press down with a plate or similar object to prevent the material from flying around due to the air circulation inside the oven.
- Only cover the necessary surface inside the tray.
- After each use, the tray should be cleaned, and any greaseproof paper or similar materials used in the tray should be replaced. Otherwise, liquids dripping onto the tray can cause smoking or even ignite flames.
- An air flow is generated when the product lid is opened. Greaseproof paper can come into contact with heating elements and ignite.
- When using a grilling rack for frying, a tray should be placed on the lower rack. Otherwise, the food oil and other components that drip onto the oven bottom can create heavy smoke and lead to flames.
- Close the oven door during grilling. Hot surfaces may cause burns!

- Food not suitable for grilling carries a fire hazard. Grill only food that is suitable for heavy grill fire. Do not place the food too far in the back of the grill. This is the hottest area and fatty foods may catch fire.



### **1.10 Maintenance and Cleaning Safety**

- Wait for the product to cool before cleaning the product. Hot surfaces may cause burns!
- Never wash the product by spraying or pouring water on it! There is the risk of electric shock!
- Do not use steam cleaners to clean the product as this may cause an electric shock.
- Do not use harsh abrasive cleaners, metal scrapers, scouring pads, dish washing wire or bleach to clean the oven front door glass and oven top door glass (if equipped). These materials can cause glass surfaces to be scratched and broken.

## 2 Environmental Instructions

### 2.1 Waste Directive

#### 2.1.1 Compliance with the WEEE Directive and Disposing of the Waste Product

This product complies with EU WEEE Directive (2012/19/EU). This product bears a classification symbol for waste electrical and electronic equipment (WEEE).



This product has been manufactured with high quality parts and materials which can be re-used and are suitable for recycling. Therefore, do not dispose of the waste product with normal domestic and other wastes at the end of its service life. Take it to a collection point for the recycling of electrical and electronic equipment. You can ask your local administration about these collection points. Disposing of the appliance properly helps prevent negative consequences for the environment and human health.

#### Compliance with RoHS Directive:

The product you have purchased complies with EU RoHS Directive (2011/65/EU). It does not contain harmful and prohibited materials specified in the Directive.

### 2.2 Package Information

Packaging materials of the product are manufactured from recyclable materials in accordance with our National Environment Regulations. Do not dispose of the packaging waste with the household or other

wastes, take it to the packaging material collection points designated by the local authorities.

### 2.3 Recommendations for Energy Saving

According to EU 66/2014, information on energy efficiency can be found on the product receipt supplied with the product. The following suggestions will help you use your product in an ecological and energy-efficient way:

- Defrost frozen food before baking.
- In the oven, use dark or enamelled containers that transmit heat better.
- If specified in the recipe or user's manual, always preheat. Do not open the oven door frequently during baking.
- Turn off the product 5 to 10 minutes before the end time of baking in prolonged bakings. You can save up to 20% electricity by using residual heat.
- Try to cook more than one dish at a time in the oven. You may cook at the same time by placing two cookers on the wire rack. In addition, if you cook your meals one after the other, it will save energy because the oven will not lose its heat.
- Use pots / pans with a size and lid suitable for the hob zone. Always choose the right size pot for your meals. More than necessary energy is needed for containers of the wrong size.
- Keep hob baking areas and pot bases clean. Dirt reduces the heat transfer between the baking area and the pot base.

## 3 Your product

In this section, you can find the overview and basic uses of the product's control panel. There may be differences in images and some features depending on the type of product.

### 3.1 Product Introduction

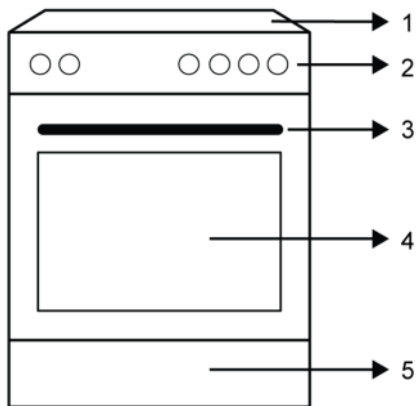

- 1 Hob section
- 2 Control panel
- 3 Handle
- 4 Door
- 5 Bottom part

#### 3.1.1 Cooking unit

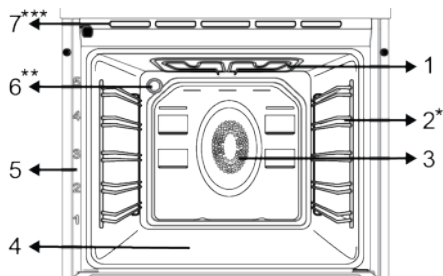

- 1 Upper heater

- 2 Wire shelves \*
  - 3 Fan motor (behind the steel plate)
  - 4 Lower heater (under the steel plate)
  - 5 Shelf positions
  - 6 Lamp \*\*
  - 7 Ventilation holes \*\*\*
- \* Varies depending on the model. Your product may not be equipped with a wire rack. In the image, a product with wire rack is shown as an example.
- \*\* Varies depending on the model. Your product may not be equipped with a lamp, or the type and location of the lamp may differ from the illustration.
- \*\*\* It varies depending on the product model. It may not be available on your product.

#### 3.1.2 Hob section

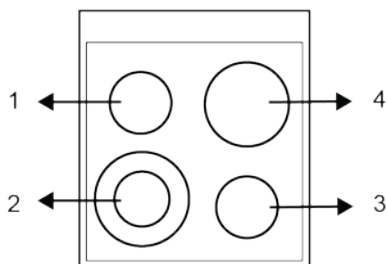

- 1 Rear left - Single cooking zone
- 2 Front left - Multiple cooking zone
- 3 Front right - Single cooking zone
- 4 Rear right - Multiple cooking zone

### 3.2 Introduction of the oven control panel

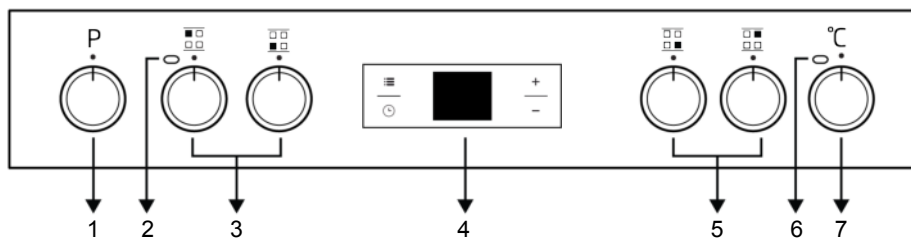

- 1 Function selection knob
- 3 Hob control knobs
- 5 Hob control knobs
- 7 Temperature knob
- 2 Active hob warning lamp
- 4 Timer
- 6 Thermostat lamp

If there are knob(s) controlling your product, in some models this/these knob(s) may be so that they come out when pushed (buried knobs). For settings to be made with these knobs, first push the relevant knob in and pull out the knob. After making your adjustment, push it in again and replace the knob.

### Function selection knob

You can select the oven operating functions with the function selection knob. Turn left / right from closed (top) position to select.

### Temperature knob

You can select the temperature you want to cook with the temperature knob. Turn clockwise from the closed (top) position to select.

### Oven inner temperature indicator

You can understand the oven interior temperature from the temperature lamp. The thermostat lamp is located on the control





panel. The thermostat lamp turns on when the product starts to operate, and the thermostat lamp turns off when it reaches the set temperature. When the temperature inside the oven drops below the set temperature, the thermostat lamp turns on again.





### Hob control knobs

You can operate your hob with the hob control knobs. Each knob operates the respective cooking zone. You may infer which zone it controls from the symbols on the control panel.

## 3.3 Oven operating functions

On the function table, the operating functions you can use in your oven and the highest and lowest temperatures that can be set for these functions are shown. The order of the operating modes shown here may differ from the arrangement on your product.

Function symbol	Function description	Temperature range (°C)	Description and use
	Operating with fan	-	The oven is not heated. Only the fan (on the back wall) operates. Frozen food with granules is slowly defrosted at room temperature, cooked food is cooled. The time required to defrost a whole piece of meat is longer than for foods with grains.
	Top and bottom heating	*	Food is heated from above and below at the same time. Suitable for cakes, pastries or cakes and stews in baking moulds. Cooking is done with a single tray.
	Bottom heating	*	Only lower heating is on. It is suitable for foods that need browning on the bottom. This function should also be used for easy steam cleaning.
	Fan assisted bottom/top heating	*	The hot air heated by the upper and lower heaters is distributed equally and rapidly throughout the oven with the fan. Cooking is done with a single tray.

	Fan Heating	*	The hot air heated by the fan heater is distributed equally and rapidly throughout the oven with the fan. It is suitable for multi-tray cooking at different shelf levels.
	"3D" function	*	Upper heating, lower heating and fan heating functions operate. Each side of the product to be cooked is cooked equally and quickly. Cooking is done with a single tray.
	Full grill	*	The large grill on the oven ceiling works. It is suitable for grilling in large amounts.
	Fan assisted low grill	*	The hot air heated by the small grill is quickly distributed into the oven with the fan. It is suitable for grilling smaller amounts.

\* Your product operates in the temperature range specified on the temperature knob.

### 3.4 Product Accessories

There are various accessories in your product. In this section, the description of the accessories and the descriptions of the correct usage are available. Depending on the product model, the supplied accessory varies. All accessories described in the user's manual may not be available in your product.



The trays inside your appliance may be deformed with the effect of the heat. This has no effect on the functionality. Deformation disappears when the tray is cooled.

#### Standard tray

It is used for pastries, frozen foods and frying large pieces.

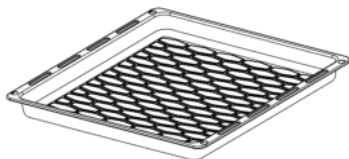

#### Deep tray

It is used for pastries, frying large pieces, juicy food or for the collection of flowing oils when grilling.

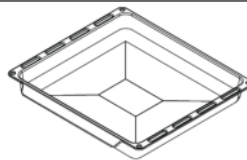

#### Wire grill

It is used for frying or placing the food to be baked, fried and stewed on the desired shelf.

**On models with wire shelves :**

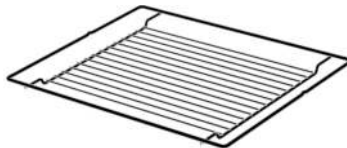

**On models without wire shelves :**

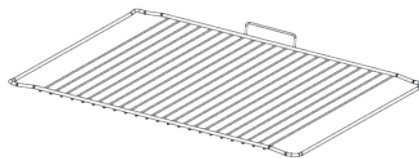

### 3.5 Use of Product Accessories

#### Cooking shelves

There are 5 levels of shelf position in the cooking area. You can also see the order of the shelves in the numbers on the front frame of the oven.

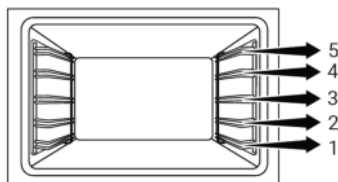
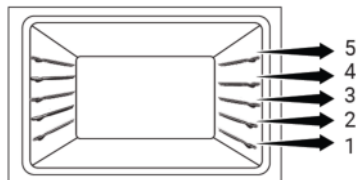
**On models with wire shelves :****On models without wire shelves :****Placing the wire grill on the cooking shelves****On models with wire shelves :**

It is crucial to place the wire grill on the wire side shelves properly. While placing the wire grill on the desired shelf, the open section must be on the front. For better cooking, the wire grill must be secured on the wire shelf's stopping point. It must not pass over the stopping point to contact with the rear wall of the oven.

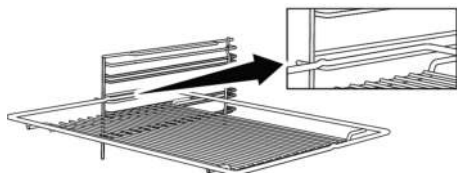
**On models without wire shelves :**

It is crucial to place the wire grill on the side shelves properly. The wire grill has one direction when placing it on the shelf. While placing the wire grill on the desired shelf, the open section must be on the front.

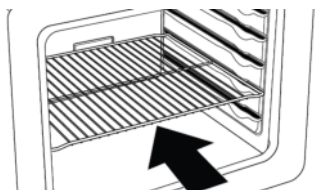
**Placing the tray on the cooking shelves****On models with wire shelves :**

It is also important to place the trays on the side wire shelves correctly. Place the tray between the wire shelves as shown in the figure. For a good cooking performance, the tray should be placed on the wire shelf in a way that it fits into the stopper slot. It should not be placed against the rear wall of the oven by bypassing the stopper slot.

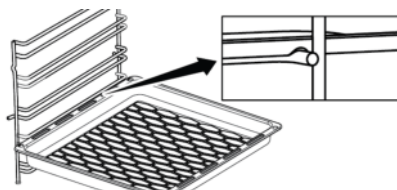
**Stopping function of the wire grill**

There is a stopping function to prevent the wire grill from tipping out of the wire shelf. With this function, you can easily and safely take out your food. While removing the wire grill, you can pull it forward until it reaches the stopping point. You must pass over this point to remove it completely.

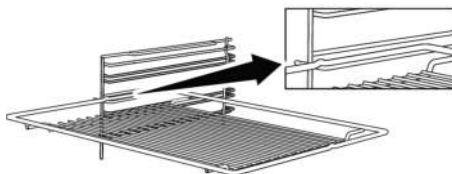
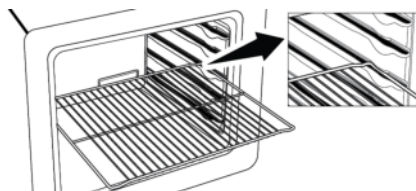
**On models with wire shelves :****On models without wire shelves :****Tray stopping function - On models with wire shelves**

There is also a stopping function to prevent the tray from tipping out of the wire shelf. While removing the tray, release it from the rear stopping socket and pull it towards

yourself until it reaches the front side. You must pass over this stopping socket to remove it completely.

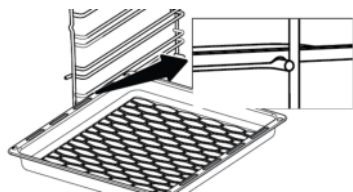

### Proper placement of the wire grill and tray on the telescopic rails-On models with wire shelves and telescopic models

Thanks to the telescopic rails, trays or wire shelves can be easily installed and removed. Care should be taken to place the trays and wire shelves on the telescopic rails as shown in the figure below.

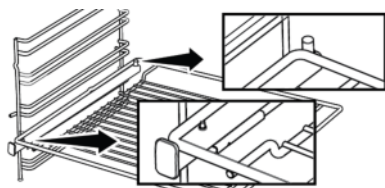

#### Standard tray :

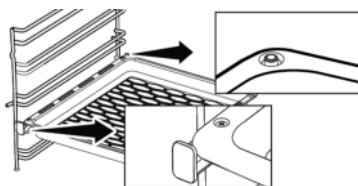

#### Deep tray / Pastry tray :

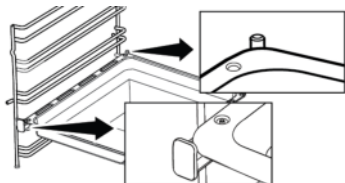

### 3.6 Technical Specifications

General specifications	
Product external dimensions (height/width/depth) (mm )	850 /500 /600
Voltage/Frequency	1N ~ 220-240 V/3N ~ 380-415 V 50 Hz
Cable type and section used/suitable for use in the product	min. H05VV-FG 3 x 2,5 mm2 (1N) / H05VV-FG 5 x 1,5 mm2 (3N)
Total power consumption (kW)	7,9
Oven type	Multifunction oven

Front left	Multiple cooking zone
Dimension	120/180 mm
Power	700/1700 W
Rear left	Single cooking zone
Dimension	140 mm
Power	1200 W
Front right	Single cooking zone
Dimension	140 mm
Power	1200 W
Rear right	Single cooking zone
Dimension	180 mm
Power	1700 W

Basics: Information on the energy label of electrical ovens is given in accordance with the EN 60350-1 / IEC 60350-1 standard. Those values are determined under standard load with Top and bottom heating veya Fan assisted bottom/top heating (if any) functions.

Energy efficiency class is determined in accordance with the following prioritization depending on whether the relevant functions exist on the product or not: 1-Eco fan heating , 2-Fan Heating , 3-Fan assisted bottom/top heating , 4- Top and bottom heating.

 Technical specifications may be changed without prior notice to improve the quality of the product.

 Figures in this manual are schematic and may not exactly match your product.

 Values stated on the product labels or in the documentation accompanying it are obtained in laboratory conditions in accordance with relevant standards. Depending on operational and environmental conditions of the product, these values may vary.

## 4 Installation

### **!** General warnings

- Refer to the nearest Authorised Service Agent for installation of the product. Make sure that the electric and gas installations are in place before calling the Authorised Service Agent to have the product ready for operation. If not, call a qualified electrician and fitter to have the required arrangements made. The manufacturer shall not be held responsible for damages arising from procedures carried out by unauthorized persons which may also void the warranty.
- It is customer's responsibility to prepare the location the product shall be placed on and also have power and/or gas utility prepared.
- The rules specified in local standards about electrical and/or gas installations (legal rules on installation) shall be followed during product installation./Paragraph
- Check for any damage on the appliance before the installation. Do not have it installed if the appliance is damaged. Damaged products cause risks for your safety.

### 4.1 Right place for installation

- Place the product on a hard surface because of the air ducts under the product. It must not be placed onto a base or a pedestal. The feet of the product should not dip on soft surfaces, e.g. carpet, etc.
- The kitchen floor must be able to carry the weight of the appliance plus the additional weight of cookware and bakeware and food.
- This product is a class 1 device according to EN 30-1-1 standard. It can be placed adjacent to the kitchen walls, kitchen furniture or any other product in any dimension from behind and one edge. The kitchen furniture or equipment on the other side may only be of the same size or smaller.

- It can be used with cabinets on either side but in order to have a minimum distance of 400mm above hotplate level allow a side clearance of 65mm between the appliance and any wall, partition or tall cupboard.

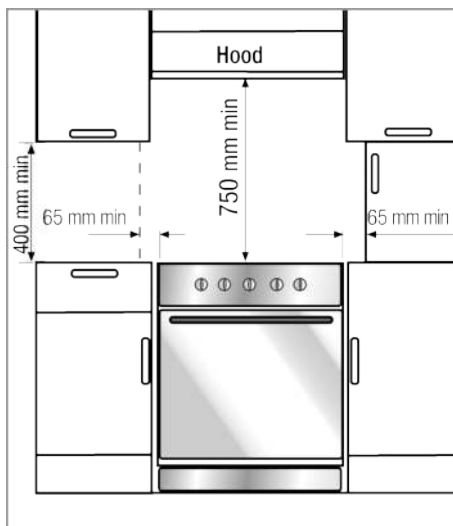

- It can also be used in a free standing position. Allow a minimum distance of 750 mm above the hob surface.
- If a cooker hood is to be installed above the cooker, refer to the instructions of the manufacturer of the cooker hood regarding installation height (min. 650 mm).
- Any kitchen furniture next to the appliance must be heat-resistant (100 °C min.).

### Safety chain

The appliance must be secured against overbalancing by using the supplied one safety chain on your oven.

### Warning - Risk of tipping!



**Warning:** In order to prevent tipping of the appliance, this stabilizing means must be installed. Refer to the instructions for installation.

**If your product has 2 safety chains;**

Fasten hook (1) by using a proper peg to the kitchen wall (6) and connect safety chain (3) to the hook via the locking mechanism (2).

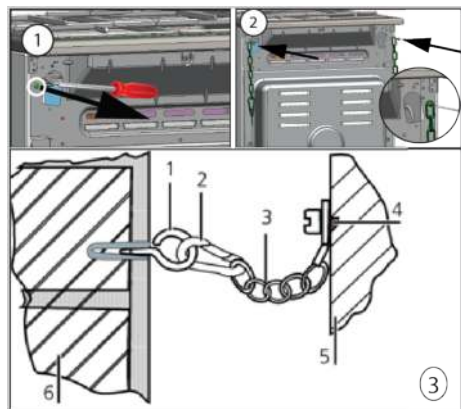

- 1 Hook
- 2 Locking mechanism
- 3 Safety chain
- 4 Firmly fix chain to product rear
- 5 Rear of product
- 6 Kitchen wall

**If your product has 1 safety chains;**

The appliance must be secured against overbalancing by using the supplied one safety chain on your oven. Follow below steps in the picture to secure the safety chain to your product.

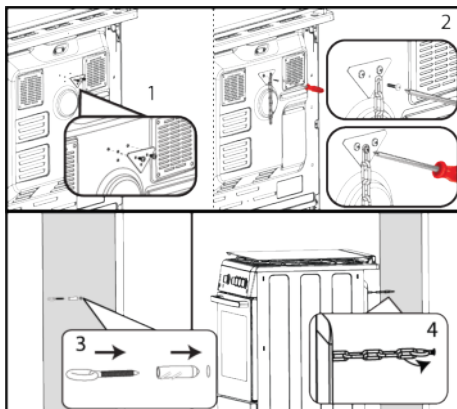

**i** Stability chain to be as short as practicable to avoid oven tilting forward and diagonal to avoid oven side tilting. Stability chain is designed for cookers without a bracket engagement slot.

## 4.2 Electrical connection

### **!** General warnings

- Disconnect the product from the electric connection before starting any work on the electrical installation. There is an electric shock hazard.
- Connect the product to a grounded outlet/line protected by a miniature circuit breaker of suitable capacity as stated in the "Technical specifications" table. Have the grounding installation made by a qualified electrician while using the product with or without a transformer. Our company shall not be liable for any damages that will arise due to using the product without a grounding installation in accordance with the local regulations.
- The product can only be connected to the mains electricity connection by an authorized and qualified person, and the warranty of the product starts only after correct installation. The manufacturer cannot be held responsible for any damages that may arise due to operations by unauthorized persons.

- The electric cable must not be crushed, folded, jammed or touch hot parts of the product. If the electric cable is damaged, it must be replaced by a qualified electrician. Otherwise there is an electric shock, short circuit or fire hazard!
- The mains supply data must correspond to the data specified on the type label of the product. The rating plate is either seen when the door or the lower cover of the appliance is opened or it is located at the rear wall of the appliance depending on the appliance type.
- Power cable plug must be within easy reach after installation (do not route it above the hob). Do not use extension or multi sockets in power connection.
- and must use the appropriate socket outlet/line and plug for oven. In case of the product's power limits are out of current carrying capability of plug and socket outlet/line, the product must be connected through fixed electrical installation directly without using plug and socket outlet/line.
- **If the product will be connected directly to the supply power:** If it is not possible to disconnect all poles in the supply power, a disconnection unit with at least 3 mm contact clearance (fuses, line safety switches, contactors) must be connected and all the poles of this disconnection unit must be adjacent to (not above) the product in accordance with IEE directives. Failure to obey this instruction may cause operational problems and invalidate the product warranty.
- Additional protection by a residual current circuit breaker is recommended.

**If the product is produced without cable:**

- A power cable that it is defined in the technical table home must be connected to product by following the instructions. Power cable must not be longer than 2 m because of safety reasons.
- Open the terminal block cover with a screwdriver.

- Insert the power cable through the cable clamp below the terminal and secure it to the main body with the integrated screw on cable clamping component.
- Connect the cables according to the supplied diagram.

Make the terminal block connection of your product according to the connection/phase information on the product type label.

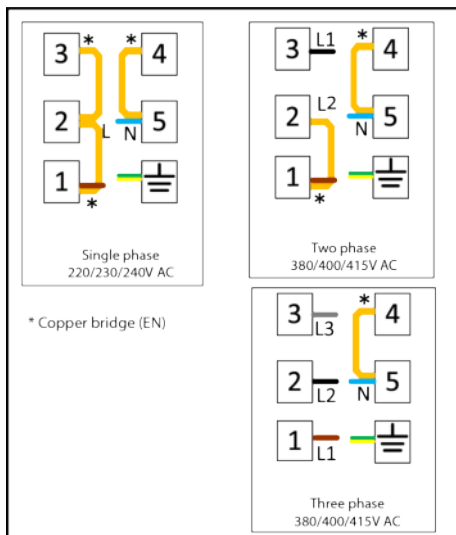

If your supply cord type is 3-conductor type, for 1-phase connection:

- Brown/Black = L (Phase)
- Blue = N (Neutral)
- Green/Yellow wire = (E)  (Earthing)

If your supply cord type is 5-conductor type, for 3-phase connection:

- Brown = L1 (Phase)
- Black = L2 (Phase)
- Grey = L3 (Phase)
- Blue = N (Neutral)
- Green/Yellow wire = (E)  (Earthing)
- After completing the wire connections, close the terminal block cover.
- Connect the power cable to supply power by routing it so that it will not contact the product and get squeezed between the product and the wall.

### 4.3 Placing the product

1. Push the product towards the kitchen wall.
2. Secure the safety chain you have connected to the product to the wall.
3. Adjust the feet of oven

#### Adjusting the feet of oven

Vibrations during use may cause cooking vessels to move. This dangerous situation can be avoided if the product is level and balanced.

## 5 First Use

Before you start using your product, it is recommended to do the following stated in the following sections respectively.

### 5.1 First Timer Setting

 Always set the time of day before using your oven. If you do not set it, you cannot cook in some oven models.

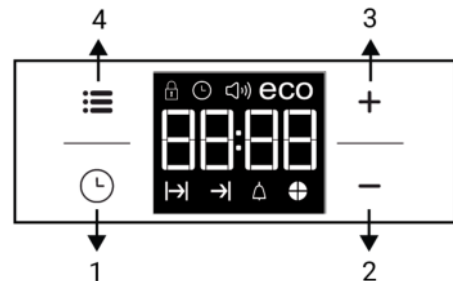

- 1 Program key
- 2 Decrease key
- 3 Increase key
- 4 Settings key

Display symbols

 Baking time symbol

 Baking end time symbol \*

 Alarm symbol

 Time pie symbol

eco Eco mode symbol

 Volume level symbol

For your own safety please ensure the product is level by adjusting the four feet at the bottom by turning left or right and align level with the work top.

#### Final check

1. Reconnect the product to the mains.
2. Check electrical functions.

 Time of day symbol

 Key lock symbol

\* It varies depending on the product model. It may not be available on your product.

 While making any adjustment, related symbols will flash on the display.

Press **+/−** keys to set the time of the day after the oven is energized for the first time.

 For touch control models, touch **≡** first and then use **+/−** to set the time of the day.

Confirm the setting by touching **⌚** symbol and wait for 4 seconds without touching any keys to confirm.

 If the initial time is not set, clock will run starting from **12:00** and **⌚** symbol will be displayed. The symbol will disappear once the time is set.

 Current time settings are canceled in case of power failure. It needs to be readjusted.

### 5.2 Initial Cleaning

1. Remove all packaging materials.

2. Remove all accessories from the oven provided with the product.
3. Operate the product for 30 minutes and then, turn it off. This way, residues and layers that may have remained in the oven during production are burned and cleaned.
4. When operating the product, select the highest temperature and the operating function that all the heaters in your product operate. See "Oven operating functions [▶ 14]". You can learn how to operate the oven in the following section.
5. Wait for the oven to cool.

6. Wipe the surfaces of the product with a wet cloth or sponge and dry with a cloth.

#### **Before using the accessories:**

Clean the accessories you remove from the oven with detergent water and a soft cleaning sponge.

**NOTICE:** Some detergents or cleaning agents may cause damage to the surface. Do not use abrasive detergents, cleaning powders, cleaning creams or sharp objects during cleaning.

**NOTICE:** During the first use, smoke and odour may come up for several hours. This is normal and you just need good ventilation to remove it. Avoid directly inhaling the smoke and odours that form.

## **6 How to use the hob**

### **6.1 General information on hob usage**

#### **General warnings**

- Do not let any objects to fall on the hob. Even small objects such as saltshakers may damage the hob. Do not use cracked hobs. Water may seep through these cracks and cause a short circuit. If the surface is damaged in any way (e.g. visible cracks), turn off the fuse first, then call the authorized service to unplug the product to reduce the risk of electric shock.
- Do not use unbalanced and easily tilting pots/pans on the hob.
- Do not heat the pots/pans and pots empty. The pots and the appliance may be damaged.
- Always turn off the hob's burners after each use.
- You shall damage the appliance if you operate the hobs without any pot or pots/pans. Always turn off the hobs after each operation.
- After each use the cooking surface will be hot, so do not put the plastic pots/pans on the cooking surface. Clean such material on the surface immediately.

- Sudden temperature changes on the glass cooking surface may cause damage, be careful not to spill cold liquids during cooking.
- Put a sufficient amount of food in pots and pans. Thus, you can prevent food from pouring forth out of the pots/pans and will not need to clean unnecessarily.
- Do not place the covers of pots and pans on burners/zones.
- Place the pots by centering them on the burners/zones. If you wish to place a pot on a different burner/zone, do not slide it towards the desired burner; rather, lift it first and then put it on the other burner.

#### **Tips for hobs with vitro-ceramic surfaces**

- Vitro-ceramic surface is heat resistant and it is not affected by high temperature differences.
- Do not use vitro-ceramic surface as a surface where you can place something on it or as a cutting surface.
- Use pots and pans with processed bases only. Sharp edges may cause scratches on the surface.
- Do not use aluminium pots/pans and pots. Aluminium deteriorates the hob surface.
- Splashes may damage the hob surface and may cause fire.



- Do not use pots/pans with convex or concave bases.



- Use pots and pans with flat bases only. These provide easier heat transfer.

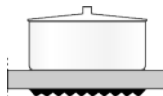

- Energy is wasted if the pot diameter is too small.



### Recommended cooking pots/pans sizes

Cooking zone diameter - mm	Pot diameter - cm
120	12 – 14
140	14 – 16
180	18 - 20
210	21 - 23
170x265	17 – 19 / 26 - 28

## 6.2 Operation of the hobs

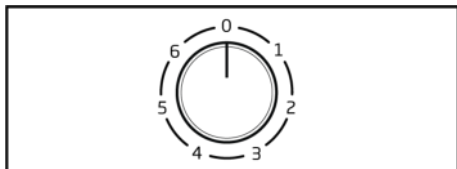

To operate the vitro-ceramic hobs, the hob control knobs are used. To obtain your desired cooking level, switch the hob control knob to the desired level.

The hob(s) may have 3, 6 or 9 operating levels as per the model of your appliance. You may select the relevant level for your cooking type by referring to the table below.

### 3 levels:

- 1: Heating
- 2: Boiling, Resting
- 3: Baking, Frying, Boiling

### 6 levels:

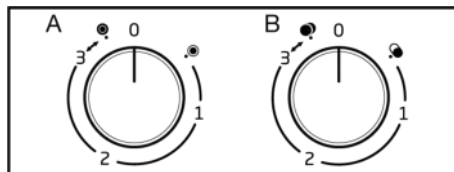

- 1: Heating
- 2 – 3: Boiling, Resting
- 4 – 6: Baking, Frying, Boiling

## Using the multi cooking-zones

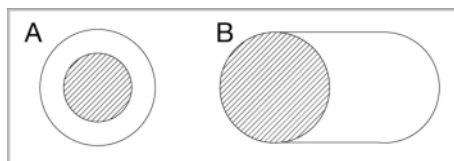

- ✓ Your appliance may be equipped with a type A or B zones. Multi cooking-zones allow cooking with pots with different diameters on the same zone. When these zones are turned on for the first time, the zone at the center is turned on. (The shaded area on the illustration are central zones.)



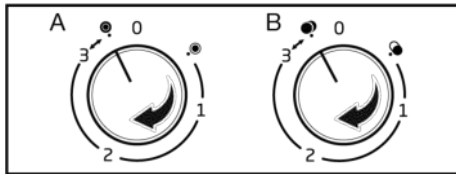

- To change the diameter of the active zone, rotate the control knob clockwise. Bring it to the  symbol for type A zone, and to the  symbol for type B zone.

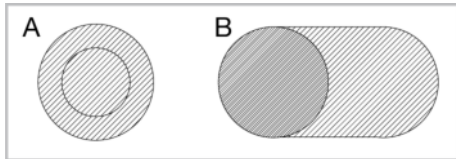

2. A “click” is heard whenever the zone diameter is changed.

⇒ All central and external surfaces of the multi cooking-zones start to operate.



 The shaded areas of multi cooking-zones shown below do not operate by their own.

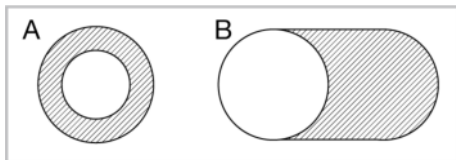

### Turning off the vitro-ceramic zones

Bring the hob knob to OFF position (top).

### Excess heat indicator

Vitro-ceramic zones are equipped with an operating lamp and a hot zone warning indicator.

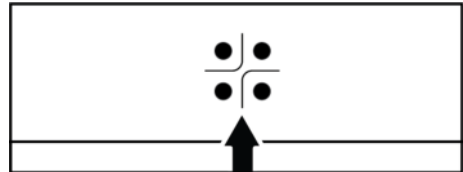

Hot zone warning indicator shows the position of the turned on hob, and it remains lit after it is turned off. A flickering light on the hot zone warning indicator is not a malfunction.



Hob surface may cool down at different periods as per usage. Hob surface may be hot even when the warning indicators are not lit. Ensure that the surface is cooled down prior to coming to contact with it. Otherwise, you may burn your hand!

## 7 Using the Oven

### 7.1 General Information on Using the Oven

**Cooling fan** ( It varies depending on the product model. It may not be available on your product. )

Your product has a cooling fan. The cooling fan is activated automatically when necessary and cools both the front of the product and the furniture. It is automatically deactivated when the cooling process is finished. Hot air comes out over the oven door. Do not cover these ventilation openings with anything. Otherwise, the oven may overheat. The cooling fan continues to operate during oven operation or after the oven is turned off (approximately 20-30 minutes). If you cook by programming the oven timer, at the end of the baking time,

the cooling fan turns off with all functions. The cooling fan running time cannot be determined by the user. It turns on and off automatically. This is not an error.

### Oven lighting

The oven lighting is turned on when the oven starts baking. In some models, the lighting is on during baking, while in some models it turns off after a certain time.

## 7.2 Operation of the Oven Control Unit

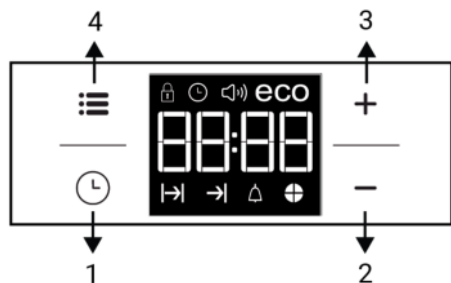

- 1 Program key
- 2 Decrease key
- 3 Increase key
- 4 Settings key

Display symbols

Baking time symbol

Baking end time symbol \*

Alarm symbol

Time pie symbol

Eco mode symbol

Volume level symbol

Time of day symbol

Key lock symbol

\* It varies depending on the product model. It may not be available on your product.

While making any setting, related symbols will flash on the display. You must wait for a short time for the settings to take effect.

If no cooking setting is made, time of the day cannot be set.

Remaining time will be displayed if cooking time is set when the cooking starts.

### Turning on the oven

When you select a operating function you want to cook with the function selection knob and set a certain temperature with the temperature knob, the oven starts operating.

### Turning off the oven

You can turn the oven off by turning the function selection knob and temperature knob to the off (up) position.

### Selecting the temperature and oven operating function.

You can cook by making a manual control (at your own control) by selecting the temperature and operating function specific to your food.

1. Select the operating function you want to cook with the function selection knob.
2. Set the temperature you want to cook with the temperature knob.
  - ⇒ Your oven will start operating immediately at the selected function and temperature, and the thermostat lamp will turn on. When the temperature inside the oven reaches the desired temperature, the thermostat lamp will turn off. The oven will not turn off by itself after the baking process. You have to control baking and turn it off yourself. When your baking is completed, turn off the oven by turning the function selection knob and the temperature knob to the off (up) position.

### Cooking by setting the cooking time;

- ✓ You can set the oven so that it will stop at the end of the specified time by setting the cooking time on the timer.
  1. Select the function for cooking.
  2. Touch until appears on display for cooking time.
  3. Set the cooking time with / keys.
    - ⇒ After the cooking time is set, symbol and the time slice will appear on display continuously.

- Place the dish into the oven and set the temperature with temperature knob. Cooking will start.

⇒ Cooking time starts to count down on display when cooking starts and all parts of time slice symbol is lit. The set cooking time is divided into 4 equal parts and when the time of each parts ends, the symbol of that parts turns off. So you can understand the ratio of remaining cooking time to total cooking time easily.

- After the cooking process is completed, "End" appears on the displayed and the timer gives an audio warning.



⇒ Audio warning sounds for 2 minutes. To stop the audio warning, just press any key. Audio warning will be silenced and current time will be displayed.



 If you press any key at the end of the audio warning, the oven will re-start operating. Turn the temperature knob and function knob to "0" (off) position to switch off the oven in order to prevent re-operation of the oven at the end of warning.

## 7.3 Settings

### Activating the keylock



✓ You can prevent digital timer from being intervened with by activating the key lock function.

- Touch  until  symbol appears on display.
 

⇒ "OFF" will appear on the display.
- Press  to activate the key lock.
- Once the key lock is activated, "On" appears on the display and the  symbol remains lit.

 Digital timer keys are not functional when the key lock is activated. Key lock will not be cancelled in case of power failure.

### To deactivate the keylock



- Touch  until  symbol appears on display.
 

⇒ "On" will appear on the display.
- Disable the key lock by pressing the  key.
 

⇒ "OFF" will be displayed once the keylock is deactivated.

### Setting the alarm clock



✓ You can use the timer of the product for any warning or reminder apart from the cooking program. The alarm clock has no influence on the functions of the oven. It is only used as a warning. For example, this is useful when you want to turn food in the oven at a certain point of time. Timer will give an audio warning at the end of the set time.

- Touch  until  symbol appears on display.

 The maximum alarm time may be 23 hours 59 minutes.

- Set the alarm duration by using  keys.



 Function keys for alarm tone, time of day, display brightness and temperature keys should be at 0 (OFF) position.

- ⇒  symbol will remain lit and the alarm time will appear on the display once the alarm time is set.
- At the end of the alarm time,  symbol starts flashing and the audio warning is heard.

## Turning off the alarm

1. Audio warning sounds for 2 minutes. To stop the audio warning, just press any key.
  - ⇒ Audio warning will be silenced and current time will be displayed.



## Cancelling the alarm;

1. Touch  until  symbol appears on display in order to cancel the alarm.
2. Press and hold  key until "00:00" is displayed.





Alarm time will be displayed. If the alarm time and cooking time are set concurrently, shortest time will be displayed.

## Changing alarm tone

1. Touch  until  symbol appears on display.
2. Adjust the desired alarm tone with  keys.
3. The tone you have set will be activated in a short time.
  - ⇒ Selected alarm tone will appear as "b-01", "b-02" or "b-03" on the display.

## Changing the time of the day



- ✓ To change the time of the day you have previously set:
1. Touch  until  symbol appears on display.
  2. Set the time of the day with  keys.
  3. The time you have set will be activated in a short time.

## Economy mode



You can save energy with economy mode while cooking by setting cooking time in the oven.

This mode completes the cooking with the inner temperature of the oven by switching off the heaters before the end of cooking time.



## Setting the economy mode

1. Touch  symbol until **eco** symbol appears on display.
  - ⇒ "Off" will appear on the display.
2. Enable economy mode by touching  key.
  - ⇒ Once the economy mode is activated, "On" appears on the display and the **eco** symbol remains lit.

## Disabling economy mode

1. Touch  symbol until **eco** symbol appears on display.
  - ⇒ "On" will appear on the display.
2. Disable economy mode by touching  key.
  - ⇒ "Off" will be displayed once the eco mode is deactivated.

**Setting the screen brightness It varies depending on the product model. It may not be available on your product.**

1. Touch  until "d-01" or "d-02" or "d-03" appears on display for display brightness.
2. Set the desired brightness with  keys.
  - ⇒ The time you have set will be activated in a short time.

## 8 General Information About Baking

You can find tips on preparing and cooking your food in this section.

Plus, this section describes some of the foods tested as producers and the most appropriate settings for these foods. Appropriate oven settings and accessories for these foods are also indicated.

## 8.1 General Warnings About Baking in the Oven

- While opening the oven door during or after baking, hot-burning steam may emerge. The steam may burn your hand, face and/or eyes. When opening the oven door, stay away.
- Intense steam generated during baking may form condensed water drops on the interior and exterior of the oven and on the upper parts of the furniture due to the temperature difference. This is a normal and physical occurrence.
- The cooking temperature and time values given for foods may vary depending on the recipe and amount. For this reason, these values are given as ranges.
- Always remove unused accessories from the oven before you start cooking. Accessories that will remain in the oven may prevent your food from being cooked at the correct values.
- For foods that you will cook according to your own recipe, you can reference similar foods given in the cooking tables.
- Using the supplied accessories ensures you get the best cooking performance. Always observe the warnings and information provided by the manufacturer for the external cookware you will use.
- Cut the greaseproof paper you will use in your cooking in suitable sizes to the container you will cook. Greaseproof papers that are overflowing from the container can create a risk of burns and affect the quality of your baking. Use the greaseproof paper you will use in the temperature range specified.
- For good baking performance, place your food on the recommended correct shelf. Do not change the shelf position during baking.

### 8.1.1 Pastries and oven food

#### General Information

- We recommend using the accessories of the product for a good cooking performance. If you will use an external cookware, prefer dark, non-sticking and heat resistant ware.
- If preheating is recommended in the cooking table, be sure to put your food in the oven after preheating.
- If you will cook by using cookware on the wire grill, place it in the middle of the wire grill, not near the back wall.
- All materials used in making pastry should be fresh and at room temperature.
- The cooking status of the foods may vary depending on the amount of food and the size of the cookware.
- Metal, ceramic and glass moulds extend the cooking time and the bottom surfaces of pastry foods do not brown evenly.
- If you are using baking paper, a small browning can be observed on the bottom surface of the food. In this situation, you may have to extend your cooking period by approximately 10 minutes.
- The values specified in the cooking tables are determined as a result of the tests carried out in our laboratories. Values suitable for you may differ from these values.
- Place your food on the appropriate shelf recommended in the cooking table. Refer to the bottom shelf of the oven as shelf 1.

#### Tips for baking cakes

- If the cake is too dry, increase the temperature by 10°C and shorten the baking time.
- If the cake is moist, use a small amount of liquid or reduce the temperature by 10°C.
- If the top of the cake is burnt, put it on the lower shelf, lower the temperature and increase the baking time.

- If the inside of the cake is cooked well, but outside is sticky, use less liquid, decrease the temperature and increase the cooking time.

### Hints for pastry

- If the pastry is too dry, increase the temperature by 10 °C and shorten the cooking time. Wet the dough sheets with a sauce consisting of milk, oil, egg and yoghurt mixture.
- If the pastry is getting cooked slowly, make sure that the thickness of the pastry you have prepared does not overflow the tray.

- If the pastry is browned on the surface but the bottom is not cooked, make sure that the amount of sauce you will use for the pastry is not too much at the bottom of the pastry. For an even browning, try to spread the sauce evenly between the dough sheets and the pastry.
- Bake your pastry in the position and temperature appropriate to the cooking table. If the bottom is still not browned enough, place it on a bottom shelf for the next cooking.

### Cooking table for pastries and oven foods

Food	Accessory to be used	Operating function	Shelf position	Temperature (°C)	Baking time (min) (approx.)
Cake on the tray	Standard tray *	Top and bottom heating	3	175	30 ... 45
Cake in the mould	Cake mould on wire grill** **	Fan Heating	2	175	30 ... 50
Cakes in cooking paper	Standard tray *	Top and bottom heating	3	160 - 170	20 ... 30
Sponge cake	Round springform pan, 26 cm in diameter on wire grill **	Top and bottom heating	3	180 - 200	10 ... 20
Cookie	Pastry tray *	Top and bottom heating	3	160 - 170	20 ... 30
Rich pastry	Standard tray *	Top and bottom heating	3	200	20 ... 30
Dough pastry	Standard tray *	Fan Heating	3	190	20 ... 35
Leaven	Standard tray *	Top and bottom heating	3	190	20 ... 40
Lasagne	Glass / metal rectangular container on wire grill **	Top and bottom heating	2	180	25 ... 45
Pizza	Standard tray *	Top and bottom heating	1	200	10 ... 20

Preheating is recommended for all food.

\*These accessories may not be included with your product.

\*\*These accessories are not included with your product. They are commercially available accessories.

## 8.1.2 Meat, Fish and Poultry

### The key points on grilling

- Seasoning it with lemon juice and pepper before cooking whole chicken, turkey and large pieces of meat will increase cooking performance.

- It takes 15 to 30 minutes more to cook boned meat than fillet by frying.
- You should calculate about 4 to 5 minutes of cooking time per centimetre of the meat thickness.

- After the cooking time is expired, keep the meat in the oven for approximately 10 minutes. The juice of the meat is better distributed to the fried meat and does not come out when the meat is cut.

- Fish should be placed on the medium or low level shelf in a heat resistant plate.
- Cook the recommended dishes in the cooking table with a single tray.

### Cooking table for meat, fish and poultry

Food	Accessory to be used	Operating function	Shelf position	Temperature (°C)	Baking time (min) (approx.)
Steak (whole) / Roast (1 kg)	Standard tray *	Fan assisted bottom/top heating	2	25 mins. 220/ max, after 180 ... 190	80 ... 100
Leg of Lamb (casserole)	Standard tray *	Fan assisted bottom/top heating	2	25 mins. 220/ max, after 190	70 ... 90
Fried chicken (1,8-2 kg)	Standard tray *	Fan assisted bottom/top heating	2	15 mins. 250/ max, after 190	55 ... 65
Fried chicken (1,8-2 kg)	Standard tray *	"3D" function	2	15 mins. 220/ max, after 180 ... 190	50 ... 65
Turkey (meat cubes)	Standard tray *	Fan assisted bottom/top heating	3	25 mins. 220/ max, after 190	70 ... 120
Turkey (meat cubes)	Standard tray *	"3D" function	2	25 mins. 220/ max, after 180 ... 190	60 ... 100
Fish	Standard tray *	Fan assisted bottom/top heating	3	200	20 ... 30
Fish	Standard tray *	"3D" function	3	200	20 ... 25

Preheating is recommended for all food.

\*These accessories may not be included with your product.

\*\*These accessories are not included with your product. They are commercially available accessories.

### 8.1.3 Grill

Red meat, fish and poultry meat quickly turns brown when grilled, holds a beautiful crust and does not dry out. Fillet meats, skewer meats, sausages as well as juicy vegetables (tomatoes, onions, etc.) are particularly suitable for grilling.

#### General warnings

- Food not suitable for grilling carries a fire hazard. Grill only food that is suitable for heavy grill fire. Also, do not place the food too far in the back of the grill. This is the hottest area and fatty foods may catch fire.
- When the preheating time is 5 minutes in the grill mode, skip the preheating, do not wait for the entire preheating time to pass.

- **Close the oven door during grilling. Never grill with the oven door open. Hot surfaces may cause burns!**

#### The key points of the grill

- Prepare foods of similar thickness and weight as much as possible for the grill.
- Place the pieces to be grilled on the wire grill or wire grill tray by distributing them without exceeding the dimensions of the heater.
- Depending on the thickness of the pieces to be grilled, the cooking times given in the table may vary.
- Slide the wire grill or the wire grill tray to the desired level in the oven. If you are cooking on the wire grill, slide the oven tray to the lower shelf to collect the oils. The oven tray you will slide should be sized to cover the entire grill area. This

tray may not be supplied with the product. Put some water into the oven tray for easy cleaning.

## Grill table

Food	Accessory to be used	Shelf position	Temperature (°C) *	Baking time (min) (approx.)
Fish	Wire grill	4 - 5	250/max	20 ... 25
Chicken pieces	Wire grill	4 - 5	250/max	25 ... 35
Meatball (veal) - 12 amount	Wire grill	4	250/max	25 ... 35
Lamb chop	Wire grill	4 - 5	250/max	20 ... 25
Steak - (meat cubes)	Wire grill	4 - 5	250/max	25 ... 30
Veal chop	Wire grill	4 - 5	250/max	25 ... 30
Toast bread	Wire grill	4	250/max	1 ... 3

It is recommended to preheat for 5 minutes for all grilled food.

Turn pieces of food after 1/2 of the total grilling time.

\* If the grill temperature cannot be adjusted in your product, your grill function will work at the maximum temperature value.

### 8.1.4 Test foods

- Foods in this cooking table are prepared according to the EN 60350-1 standard to facilitate testing of the product for control institutes.

### Cooking table for test meals

#### Grill

Food	Accessory to be used	Shelf position	Temperature (°C)	Baking time (min) (approx.)
Meatball (veal) - 12 amount	Wire grill	4	250/max	25 ... 35
Toast bread	Wire grill	4	250/max	1 ... 3

It is recommended to preheat for 5 minutes for all grilled food.

Turn the food after 2/3 of the total grilling time.

## 9 Maintenance and Cleaning

### 9.1 General Cleaning Information

#### General warnings

- Wait for the product to cool before cleaning the product. Hot surfaces may cause burns!
- Do not apply the detergents directly on the hot surfaces. This may cause permanent stains.
- The product should be thoroughly cleaned and dried after each operation. Thus, food residues shall be easily cleaned and these residues shall be prevented from burning when the product is used again later. Thus, the service life of the appliance extends and frequently faced problems are decreased.
- Do not use steam cleaning products for cleaning.
- Some detergents or cleaning agents cause damage to the surface. Unsuitable cleaning agents are: bleach, cleaning products containing ammonia, acid or chloride, steam cleaning products, descaling agents, stain and rust removers, abrasive cleaning products (cream cleaners, scouring powder, scouring cream,

abrasive and scratching scrubber, wire, sponges, cleaning cloths containing dirt and detergent residues).

- No special cleaning material is needed in the cleaning made after each use. Clean the appliance using dishwashing detergent, warm water and a soft cloth or sponge and dry it with a dry cloth.
- Be sure to completely wipe off any remaining liquid after cleaning and immediately clean any food splashing around during cooking.
- Do not wash any component of your appliance in a dishwasher unless otherwise stated in the user's manual.

#### **For the hobs:**

- Acidic dirt such as milk, tomato paste and oil may cause permanent stains on the hobs and components of the hob zones, clean any overflow fluids immediately after cooling down the hob by turning it off.

#### **Inox - stainless surfaces**

- Do not use acid or chlorine-containing cleaning agents to clean stainless-inox surfaces and handles.
- Stainless-inox surface may change colour in time. This is normal. After each operation, clean with a detergent suitable for the stainless or inox surface.
- Clean with a soft soapy cloth and liquid (non-scratching) detergent suitable for inox surfaces, taking care to wipe in one direction.
- Remove lime, oil, starch, milk and protein stains on the glass and inox surfaces immediately without waiting. Stains may rust under long periods of time.
- Cleaners sprayed/applied to the surface should be cleaned immediately. Abrasive cleaners left on the surface cause the surface to turn white.

#### **Enamelled surfaces**

- The oven must cool down before cleaning the cooking area. Cleaning on hot surfaces shall create both fire hazard and damage the enamel surface.

- After each use, clean the enamel surfaces using dishwashing detergent, warm water and a soft cloth or sponge and dry them with a dry cloth.
- If your product has an easy steam cleaning function, you can make easy steam cleaning for light non-permanent dirt. (See "Easy Steam Cleaning [▶ 35].")

#### **Catalytic surfaces**

- The side walls in the cooking area can only be covered with enamel or catalytic walls. It varies by model.
- The catalytic walls have a light matte and porous surface. The catalytic walls of the oven should not be cleaned.
- Catalytic surfaces absorb oil thanks to its porous structure and start to shine when the surface is saturated with oil, in this case it is recommended to replace the parts.

#### **Glass surfaces**

- When cleaning glass surfaces, do not use hard metal scrapers and abrasive cleaning materials. They can damage the glass surface.
- Clean the appliance using dishwashing detergent, warm water and a microfiber cloth specific for glass surfaces and dry it with a dry microfiber cloth.
- If there is residual detergent after cleaning, wipe it with cold water and dry with a clean and dry microfiber cloth. Residual detergent may damage the glass surface next time.
- Under no circumstances should the dried-up residue on the glass surface be cleaned off with serrated knives, wire wool or similar scratching tools.
- You can remove the calcium stains (yellow stains) on the glass surface with the commercially available descaling agent, with a descaling agent such as vinegar or lemon juice.
- If the surface is heavily soiled, apply the cleaning agent on the stain with a sponge and wait a long time for it to work properly. Then clean the glass surface with a wet cloth.

- Discolorations and stains on the glass surface are normal and not defects.

### Plastic parts and painted surfaces

- Clean plastic parts and painted surfaces using dishwashing detergent, warm water and a soft cloth or sponge and dry them with a dry cloth.
- Do not use hard metal scrapers and abrasive cleaners. They may damage the surfaces.
- Ensure that the joints of the components of the product are not left damp and with detergent. Otherwise, corrosion may occur on these joints.

## 9.2 Cleaning Accessories

Do not put the product accessories in a dishwasher unless otherwise stated in the user's manual.

## 9.3 Cleaning the hob

### Glass cooking surface

Follow the cleaning steps described for the glass surfaces in the "General cleaning information" section for the cleaning of glass cooking surface. You may complete your cleaning as per the information below for special cases.

- Sugar-based foods such as dark cream, starch and syrup should be cleaned immediately, without waiting for the surface to cool. Otherwise, the glass cooking surface may be permanently damaged.
- Do not use cleaning agents for cleaning operations you perform while the hob is hot, otherwise permanent stains may occur.

## 9.4 Cleaning the Control Panel

- When cleaning the panels with knob-control, wipe the panel and knobs with a damp soft cloth and dry with a dry cloth. Do not remove the knobs and gaskets underneath to clean the panel. The control panel and knobs may be damaged.
- While cleaning the inox panels with knob control, do not use inox cleaning agents around the knob. The indicators around the knob can be erased.

- Clean the touch control panels with a damp soft cloth and dry with a dry cloth. If your product has a key lock feature, set the key lock before performing control panel cleaning. Otherwise, incorrect detection may occur on the keys.

## 9.5 Cleaning the inside of the oven (cooking area)

Follow the cleaning steps described in the "General Cleaning Information" section according to the surface types in your oven.

### Cleaning the side walls of the oven

The side walls in the cooking area can only be covered with enamel or catalytic walls. It varies by model. If there is a catalytic wall, refer to the "Catalytic surfaces" section for information.

If your product is a wire shelf model, remove the wire shelves before cleaning the side walls. Then complete the cleaning as described in the "General Cleaning Information" section according to the side wall surface type.

#### To remove the side wire shelves:

1. Remove the front of the wire shelf by pulling it on the side wall in the opposite direction.
2. Pull the wire shelf towards you to remove it completely.

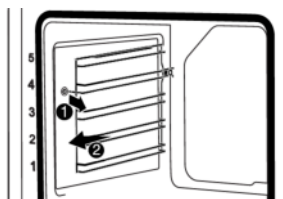

3. To reattach the shelves, the procedures applied when removing them must be repeated from the end to the beginning, respectively.

## 9.6 Easy Steam Cleaning

This allows cleaning of the dirt (not remaining for a long time) that is softened by the steam inside the oven and by the water droplets condensed in the internal surfaces of the oven easily.

1. Remove all accessories inside the oven.
2. Add 300 ml water into the tray and place it on the 2nd shelf of the oven.



Do not use distilled or filtered water. Use ready-made waters only. Do not use flammable, alcoholic or solid particulate solutions instead of water.

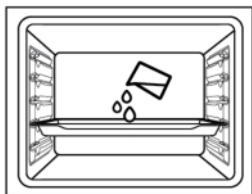

3. Set the oven to the easy steam cleaning operating mode and operate it at 100°C for 25 minutes.

Immediately open the door and wipe the oven interiors with a wet sponge or cloth. Steam will be released when opening the door. This may pose a risk of burns. Be careful when opening the door.

For stubborn dirt, clean the product using dishwashing detergent, warm water and a soft cloth or sponge and dry it with a dry cloth.



In the easy steam cleaning function, it is expected that the added water evaporates and condenses on the inside of the oven and the oven door in order to soften the light dirt formed in your oven. Condensation formed on the oven door may drip around when the oven door is opened. As soon as you open the oven door, wipe off the condensation.

(It varies depending on the product model. It may not be available on your product.) After the condensation inside the oven, puddle or moisture may occur in the pool channel under the oven. Wipe this pool channel with a damp cloth after use and dry it.



## 9.7 Cleaning the Oven Door

You can remove your oven door and door glasses to clean them. How to remove the doors and windows is explained in the sections "**Removing the oven door**" and "**Removing the inner glasses of the door**". After removing the door inner glasses, clean them using a dishwashing detergent, warm water and a soft cloth or sponge and dry them with a dry cloth. For lime residue that may form on the oven glass, wipe the glass with vinegar and rinse.



Do not use harsh abrasive cleaners, metal scrapers, wire wool or bleach materials to clean the oven door and glass.

### Removing the oven door

1. Open the oven door.
2. Open the clips in the front door hinge socket on the right and left by pushing them downwards as shown in the figure.
3. Hinge types vary as (A), (B), (C) types according to the product model. The following figures show how to open each type of hinge.
4. (A) type hinge is available in normal door types.

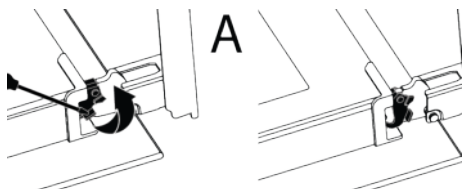

5. (B) type hinge is available in soft closing door types.

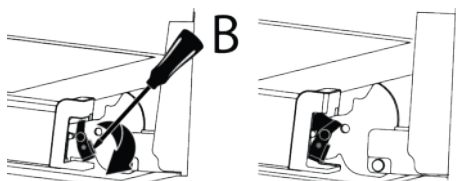

6. (C) type hinge is available in soft opening/closing door types.

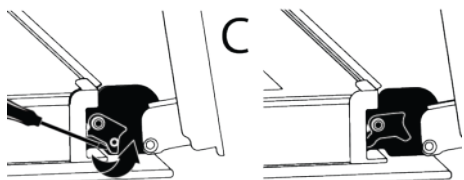

7. Get the oven door to a half-open position.

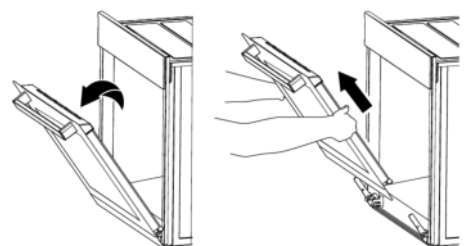

8. Pull the removed door upwards to release it from the right and left hinges and remove it.

**i** To reattach the door, the procedures applied when removing it must be repeated from the end to the beginning, respectively. When installing the door, be sure to close the clips on the hinge socket.

## 9.8 Removing the Inner Glass of The Oven Door

Inner glass of the product's front door may be removed for cleaning.

1. Open the oven door.

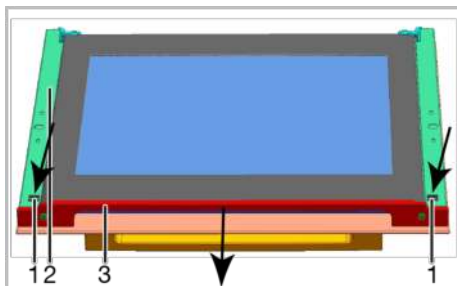
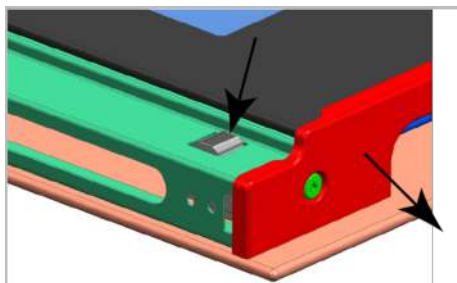

- |   |         |
|---|---------|
| 1 | Tab     |
| 2 | Frame   |
| 3 | Profile |

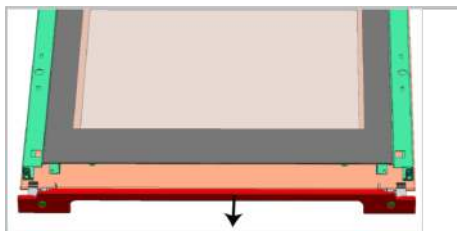

2. As illustrated in the figures above, press on the tabs (1) and pull the profile (3) towards yourself simultaneously to remove the profile attached to the upper side of the front door.

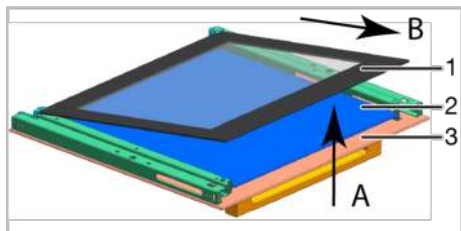

- 1 Innermost glass panel
- 2 Inner glass panel\*
- 3 Outer glass panel
- \* It varies depending on the product model. It may not be available on your product.

3. As illustrated in the figure, raise the innermost glass panel (1) slightly in direction "A" and pull it out in direction "B"
4. If your product is equipped with an inner glass panel; Pull the glass holder connecting elements in the middle as illustrated in the figure to free them from the glass panels.

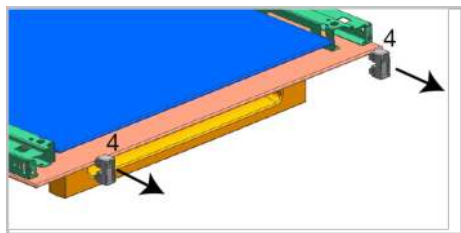

- 4 Glass holder connecting element\*
- \* It varies depending on the product model. It may not be available on your product.

5. Repeat the same procedure to remove the inner glass panel (2). The first step to regroup the door is reinstalling inner glass panel (2).
6. As illustrated in the figure, place the glass panel so that it is inserted into the plastic slot.

**i** Otherwise the glass panel will not seat completely and may get exposed to vibration and break.

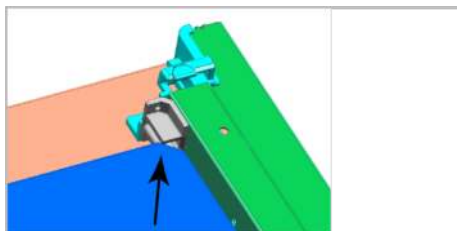

7. When installing the innermost glass panel (1), make sure that the printed side of the panel faces towards the inner glass panel.
8. It is important that the lower corners of the innermost glass panel are seated into the plastic slots.

**i** Otherwise the glass panel will not seat completely and may get exposed to vibration and break.

9. Please remember to place the glass holding connecting parts into their slots.
10. Finally, press on the tabs of the profile to make them seat into their slots again.

## 9.9 Cleaning the Oven Lamp

In the event that the glass door of the oven lamp in the cooking area becomes dirty; clean using dishwashing detergent, warm water and a soft cloth or sponge and dry with a dry cloth. In case of oven lamp failure, you can replace the oven lamp by following the sections that follow.

### Replacing the oven lamp

#### General Warnings

- To avoid the risk of electric shock before replacing the oven lamp, disconnect the product and wait for the oven to cool. Hot surfaces may cause burns!
- This oven is powered by an incandescent lamp with less than 40 W, less than 60 mm in height, less than 30 mm in diameter, or a halogen lamp with G9 sockets with less than 60 W power. Lamps are suitable for operation at temperatures above 300 °C. Oven lamps are available

from Authorised Services or licensed technicians. This product contains a G energy class lamp.

- The position of the lamp may differ from that is shown in the figure.
- The lamp used in this product is not suitable for use in the lighting of home rooms. The purpose of this lamp is to help the user see food products.
- The lamps used in this product must withstand extreme physical conditions such as temperatures above 50 °C.

#### If your oven has a round lamp,

1. Disconnect the product from the electricity.
2. Remove the glass cover by turning it counter clockwise.



3. If your oven lamp is type (A) shown in the figure below, rotate the oven lamp as shown in the figure and replace it with a new one. If it is type (B) model, pull it out as shown in the figure and replace it with a new one.

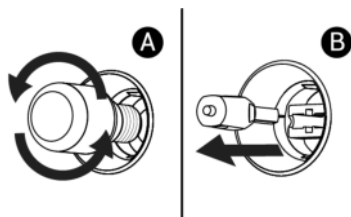

4. Refit the glass cover.

#### If your oven has a square lamp,

1. Disconnect the product from the electricity.
2. Remove the wire shelves according to the description.

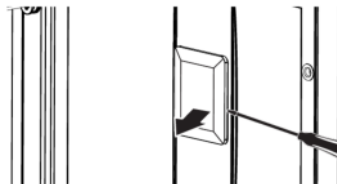

3. Lift the lamp's protective glass cover with a screwdriver. Remove the screw first, if there is a screw on the square lamp in your product.
4. If your oven lamp is type (A) shown in the figure below, rotate the oven lamp as shown in the figure and replace it with a new one. If it is type (B) model, pull it out as shown in the figure and replace it with a new one.

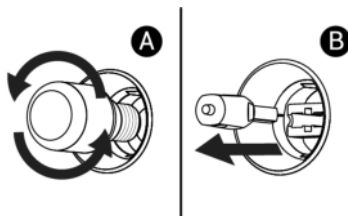

5. Refit the glass cover and wire shelves.

## 10 Troubleshooting

If the problem persists after following the instructions in this section, contact your vendor or an Authorized Service. Never try to repair your product yourself.

### Steam is emanated while the oven is working.

- It is normal to see vapour during operation. >>> This is not an error.

### Water droplets appear while cooking

- The steam generated during cooking condenses when it comes into contact with cold surfaces outside the product and may form water droplets. >>> This is not an error.

**Metal sounds are heard while the product is warming and cooling.**

- Metal parts may expand and make sounds when heated. >>> This is not an error.

**The product does not work.**

- Fuse may be faulty or blown. >>> Check the fuses in the fuse box. Change them if necessary or reactivate them.
- The appliance may not be plugged to the (grounded) outlet. >>> Check if the appliance is plugged in to the outlet.
- (If there is timer on your appliance) Keys on the control panel do not work. >>> If your product has a key lock, the key lock may be enabled, disable the key lock.

**Oven light is not on.**

- Oven lamp may be faulty. >>> Replace oven's lamp.
- No electricity. >>> Ensure the mains is operational and check the fuses in the fuse box. Change the fuses if necessary or reactivate them.

**Oven is not heating.**

- The oven may not be set to a specific cooking function and/or temperature. >>> Set the oven to a specific cooking function and/or temperature.
- No electricity. >>> Ensure the mains is operational and check the fuses in the fuse box. Change the fuses if necessary or reactivate them.

## Willkommen!

---

Sehr geehrter Kunde, sehr geehrte Kundin,

Vielen Dank, dass Sie sich für das Bauknecht Produkt entschieden haben. Wir stellen Ihnen dieses Produkt vor, das mit hoher Qualität und Technologie hergestellt wurde, um Ihnen die beste Effizienz zu bieten. Lesen Sie dieses Handbuch und alle anderen mitgelieferten Dokumentationen sorgfältig durch, bevor Sie das Produkt verwenden.

Beachten Sie alle Informationen und Warnungen im Benutzerhandbuch. Auf diese Weise schützen Sie sich und Ihr Produkt vor den Gefahren, die auftreten können.

Bewahren Sie das Benutzerhandbuch auf. Wenn Sie das Produkt an eine andere Person weitergeben, geben Sie das Handbuch mit. Die Garantiebedingungen, Verwendungs- und Fehlerbehebungsmethoden für Ihr Produkt sind in der Bedienungsanleitung enthalten.

### Die Symbole und ihre Beschreibungen in der Bedienungsanleitung:



Gefahr, die zum Tod oder zu Verletzungen führen kann.



Wichtige Informationen oder nützliche Anwendungstipps.



Bitte lesen Sie das Benutzerhandbuch.



Warnung vor heißer Oberfläche.

**HINWEIS** Gefahr, die zu materiellen Schäden am Produkt oder seiner Umgebung führen kann.

**Beko Europe Management Srl**

Via Varesina 204, 20156 Milano, Italy

# Inhaltsverzeichnis

<b>1</b>	<b>Sicherheitshinweise</b> .....	<b>42</b>	<b>7</b>	<b>Benutzung des Backofens</b> .....	<b>67</b>
1.1	Verwendungszweck .....	42	7.1	Allgemeine Informationen zur Verwendung des Backofens .....	67
1.2	Besondere Sicherheitshinweise rund um Kinder, schutzbedürftige Menschen und Haustiere .....	43	7.2	Handhabung der Bedienblende.....	67
1.3	Sicherheitshinweise zu Elektroge- räten .....	44	7.3	Einstellungen.....	68
1.4	Sicherheit beim Transport .....	46	<b>8</b>	<b>Allgemeine Hinweise zum Backen..</b>	<b>70</b>
1.5	Sicherheitshinweise zur Installati- on.....	46	8.1	Allgemeine Warnhinweise zum Backen im Ofen.....	70
1.6	Sicher bedienen .....	47	8.1.1	Backwaren und andere Ofenge- richte .....	71
1.7	Warnhinweise zu hohen Tempe- raturen .....	48	8.1.2	Fleisch, Fisch und Geflügel.....	72
1.8	Verwendung von Zubehör.....	49	8.1.3	Grillen .....	73
1.9	Sicherheit beim Kochen .....	49	8.1.4	Testspeisen .....	74
1.10	Sicherheitshinweise zum Reini- gen und Pflegen.....	51	<b>9</b>	<b>Wartung und Reinigung</b> .....	<b>74</b>
<b>2</b>	<b>Hinweise zum Umweltschutz</b> .....	<b>52</b>	9.1	Allgemeine Reinigungshinweise.	74
2.1	Abfallrichtlinie.....	52	9.2	Reinigung des Zubehörs .....	76
2.1.1	Informationen zur Entsorgung..	52	9.3	Reinigung des Kochfelds .....	76
2.2	Paketinformationen.....	53	9.4	Bedienfeld reinigen.....	76
2.3	Tipps zum Energiesparen .....	53	9.5	Reinigung der Innenseite des Ofens (Kochbereich) .....	76
<b>3</b>	<b>Ihr Produkt</b> .....	<b>53</b>	9.6	Einfache Dampfreinigung .....	77
3.1	Produkteinführung.....	54	9.7	Reinigung der Ofentür .....	77
3.1.1	Kocheinheit .....	54	9.8	Entfernen des inneren Glases der Backofentür .....	78
3.1.2	Kochfeldbereich.....	54	9.9	Reinigen der Backofenlampe.....	80
3.2	Einführung des Backofen-Bedien- felds.....	54	<b>10</b>	<b>Fehlerbehebung</b> .....	<b>81</b>
3.3	Ofenfunktionen .....	55			
3.4	Produktzubehör .....	56			
3.5	Verwendung von Produktzubehör	57			
3.6	Technische Spezifikationen.....	59			
<b>4</b>	<b>Installation</b> .....	<b>60</b>			
4.1	Der richtige Ort für die Installation	60			
4.2	Elektrische Verbindung .....	61			
4.3	Platzieren des Produkts .....	63			
<b>5</b>	<b>Erste Verwendung</b> .....	<b>63</b>			
5.1	Erste Timer-Einstellung .....	63			
5.2	Erstreinigung.....	64			
<b>6</b>	<b>Bedienung Kochfeld</b> .....	<b>64</b>			
6.1	Allgemeine Informationen zur Verwendung des Kochfelds.....	64			
6.2	Bedienung der Kochfelder .....	65			



## 1 Sicherheitshinweise

- Dieser Abschnitt enthält die Sicherheitshinweise, die erforderlich sind, um die Gefahr von Personen- oder Sachschäden zu vermeiden.
- Bei Weitergabe des Produkts an eine andere Person zum persönlichen Gebrauch oder zum Gebrauch aus zweiter Hand sind auch die Bedienungsanleitung, Produktetiketten und andere relevante Dokumente und Teile mitzugeben.
- Für Schäden, die bei Nichtbeachtung dieser Hinweise entstehen, übernimmt unser Unternehmen keine Haftung.
- Bei Nichtbeachtung dieser Anweisungen erlischt jegliche Garantie.
- Verwenden Sie nur Originalersatzteile und Originalzubehör.
- Reparieren oder ersetzen Sie keine Komponenten des Produkts, es sei denn, dies ist im Benutzerhandbuch klar angegeben.
- Nehmen Sie keine technischen Veränderungen am Produkt vor.



### 1.1 Verwendungszweck

DE

- Dieses Produkt wurde für die Verwendung zu Hause entwickelt. Es ist nicht für die kommerzielle Nutzung geeignet.
- Verwenden Sie das Produkt nicht in Gärten, Balkonen oder anderen Außenbereichen. Dieses Produkt ist für den Einsatz in Haushalten und in der Personalküche von Geschäften, Büros und anderen Arbeitsumgebungen vorgesehen.
- **WARNUNG:** Dieses Produkt sollte nur für Kochzwecke verwendet werden. Es sollte nicht für andere Zwecke verwendet werden, wie z.B. zum Heizen des Raumes.
- Der Ofen kann zum Auftauen, Backen, Braten und Grillen von Lebensmitteln verwendet werden.
- Dieses Produkt sollte nicht zum Erhitzen von Tellern oder zum Trocknen von Handtüchern oder Kleidung am Griff verwendet werden.

## 1.2 Besondere Sicherheitshinweise rund um Kinder, schutzbedürftige Menschen und Haustiere



- Das Gerät darf nur dann von Kindern ab 8 Jahren und von Menschen, die unter körperlichen oder geistigen Einschränkungen leiden, bedient werden, wenn diese zuvor gründlich über die möglichen Gefahren des Gerätes und einen sicheren Umgang damit aufgeklärt wurden. Dies gilt natürlich auch für sämtliche sonstigen Leute, die sich mit solchen Geräten noch nicht auskennen.
- Lassen Sie Kinder nicht mit dem Gerät spielen. Reinigungs- und leichte Wartungstätigkeiten dürfen nur dann von Kindern erledigt werden, wenn sie dabei stets unter Aufsicht stehen.
- Das Gerät sollte nicht von Menschen bedient werden, die unter körperlichen oder geistigen Einschränkungen leiden, sofern diese nicht stets beaufsichtigt werden und gründlich mit der Bedienung des Gerätes vertraut gemacht wurden. Dies gilt natürlich auch für Kinder.
- Kinder sollten stets beaufsichtigt werden, damit sie nicht mit dem Gerät spielen.
- Elektrogeräte können immer eine Gefahr für Kinder und Haustiere darstellen. Kinder und Haustiere dürfen nicht mit dem Gerät spielen, nicht darauf klettern, nicht in das Gerät steigen.
- Stellen Sie keine Gegenstände auf dem Gerät ab, die Kinder zu erreichen versuchen könnten.
- Drehen Sie den Griff der Töpfe und Pfannen zur Seite der Theke, damit Kinder nicht greifen und verbrennen können.
- **WARNUNG:** Vergessen Sie nicht, dass Teile des Gerätes im Betrieb heiß bis sehr heiß werden. Halten Sie Kinder vom Gerät fern.
- Bewahren Sie das Verpackungsmaterial so auf, dass Kinder nicht herankommen. Es besteht ernsthafte Verletzungs- und Erstickungsgefahr.
- Stellen Sie niemals schwere Gegenstände auf der geöffneten Backofentür ab, lassen Sie Kinder nicht darauf sitzen. Der Backofen kann umkippen, die Türscharniere können beschädigt werden.

- Bevor Sie abgenutzte und unbrauchbare Produkte entsorgen:
1. Ziehen Sie den Netzstecker und entfernen Sie ihn aus der Steckdose.
  2. Schneiden Sie das Netzkabel ab und ziehen Sie es mit dem Stecker aus dem Gerät.
  3. Treffen Sie Vorkehrungen, um zu verhindern, dass Kinder das Produkt betreten.
  4. Erlauben Sie Kindern nicht, mit dem Gerät zu spielen, wenn es sich im Ruhezustand befindet.

### 1.3 Sicherheitshinweise zu Elektrogeräten

- Schließen Sie das Gerät an eine Schutzkontaktsteckdose an. Achten Sie darauf, dass die Sicherung des Stromkreises zu den Angaben auf dem Typenschild des Gerätes passt. Lassen Sie die Erdung von einem qualifizierten Elektriker erledigen. Benutzen Sie das Gerät nicht ohne ordnungsgemäße Erdung gemäß nationalen Richtlinien.
- Der Stecker oder der elektrische Anschluss des Geräts muss an einem leicht zugänglichen Ort sein. Falls Netzstecker oder elektrischer Anschluss nicht an stets erreich-

- barer Stelle möglich sind, sollte ein allpoliger Trennschalter (Sicherungen, Schalter etc.) in die Zuleitung integriert werden, der den elektrotechnischen Vorgaben entspricht und natürlich gut erreichbar sein sollte.
- Ziehen Sie den Netzstecker oder schalten Sie die Sicherung aus, bevor Sie das Gerät reparieren, warten oder reinigen.
- Schließen Sie das Gerät an eine Steckdose an, deren Spannung und Netzfrequenz den Angaben auf dem Typenschild des Gerätes entspricht.
- (Verfügt Ihr Produkt über kein Netzkabel) verwenden Sie nur das im Kapitel „Technische Daten“ beschriebene Anschlusskabel.
- Klemmen Sie das Netzkabel nicht unter oder hinter das Gerät. Stellen Sie keine schweren Gegenstände auf dem Netzkabel ab. Netzkabel dürfen nicht geknickt oder gequetscht werden und sie, dürfen keine heißen Stellen berühren.
- Achten Sie darauf, dass das Stromversorgungskabel nirgends eingeklemmt wird, wenn Sie das Gerät bei der Installation oder nach dem Reinigen an seinen Platz rücken.

- Die Rückseite des Backofens wird heiß, wenn er in Betrieb ist. Die Netzkabel dürfen die Rückseite des Geräts nicht berühren. Andernfalls könnte es beschädigt werden.
  - Achten Sie darauf, dass Versorgungskabel nicht in der Ofentür eingeklemmt werden, verlegen Sie Kabel nicht über heiße Stellen. Andernfalls kann die Kabelisolierung schmelzen und als Folge eines Kurzschlusses einen Brand verursachen.
  - Verwenden Sie nur Originalkabel. Verwenden Sie keine gekürzten oder beschädigten Kabel.
  - Verwenden Sie kein Verlängerungskabel, keinen Mehrfachstecker, um Ihr Produkt zu betreiben.
  - Wenden Sie sich an den Importeur oder das autorisierte Servicezentrum, wenn die Länge der Stromleitung unzureichend ist.
  - Tragbare Stromquellen oder Mehrfachsteckdosen können sich überhitzen und in Brand geraten. Halten Sie Mehrfachsteckdosen und tragbare Stromquellen vom Gerät fern.
  - Falls das Netzkabel beschädigt wird, muss es vom Hersteller, dem autorisierten Kundendienst oder einer vom Importeur angegebenen Fachkraft instandgesetzt werden, damit es nicht zu Gefährdungen kommt.
  - **WARNUNG:** Trennen Sie das Gerät vollständig von der Stromversorgung, bevor Sie die Ofenlampe wechseln. Andernfalls besteht Stromschlaggefahr. Ziehen Sie den Netzstecker oder schalten Sie die zugehörige Sicherung ab.
- Wenn Ihr Produkt über ein Netzkabel und einen Stecker verfügt:
- Stecken Sie den Stecker des Produkts niemals in eine gebrochene, lose oder aus der Wand herausgezogene Steckdose. Achten Sie darauf, dass der Stecker vollständig in die Steckdose eingesteckt ist. Andernfalls können sich die Anschlüsse überhitzen und einen Brand verursachen.
  - Stecken Sie das Gerät nicht in Steckdosen, die fettig oder unsauber sind oder möglicherweise Wasser ausgesetzt sind (z. B. in der Nähe einer Arbeitsfläche, wo Wasser austreten kann). Es besteht sonst die Gefahr eines Kurzschlusses und eines Stromschlags.
  - Berühren Sie den Netzstecker niemals mit feuchten oder gar nassen Händen!

- Ziehen Sie den Stecker aus der Steckdose, indem Sie das Gehäuse des Steckers und nicht das Kabel selbst benutzen.

#### **1.4 Sicherheit beim Transport**

- Trennen Sie das Gerät vollständig von der Stromversorgung, auch wenn es nur über sehr kurze Strecken transportiert, also nur umgesetzt wird.
- Das Gerät ist schwer, Sie brauchen also mindestens einen zusätzlichen Helfer.
- Verwenden Sie die Tür und/oder den Griff nicht zum Transport oder zur Bewegung des Produkts.
- Stellen Sie keine Gegenstände auf das Gerät. Tragen Sie das Gerät senkrecht.
- Hüllen Sie das Gerät vor dem Transportieren mit Luftpolsterfolie (die mit den kleinen Blasen) oder kräftigem Karton ein, anschließend mit Klebeband fixieren. Sichern Sie die beweglichen Teile des Produkts fest, um Schäden zu vermeiden.
- Überprüfen Sie das Produkt vor der Installation auf eventuelle Transportschäden. Wenden Sie sich bei Schäden an den Importeur oder das autorisierte Servicezentrum.

#### **1.5 Sicherheitshinweise zur Installation**

- Bevor Sie mit der Installation beginnen, schalten Sie die Stromleitung, an die das Produkt angeschlossen werden soll, durch Ausschalten der Sicherung stromlos.
- Wir raten immer zum Tragen von Schutzhandschuhen während des Transports und der Installation. Es besteht sonst Verletzungsgefahr durch scharfe Kanten!
- Prüfen Sie das Gerät auf Beschädigungen, bevor es an die Installation geht. Installieren Sie das Produkt nicht, wenn das Gerät beschädigt ist
- Stellen Sie das Gerät niemals auf einen mit Teppichboden bedeckten Boden. Andernfalls führt ein mangelnder Luftstrom unter dem Gerät zu einer Überhitzung der elektrischen Teile. Dies führt zu Problemen mit Ihrem Gerät.
- Stellen Sie das Gerät auf eine saubere, ebene, stabile, möglichst harte Unterlage. Es darf nicht auf einen Sockel oder eine Grundplatte gestellt werden. Die Produkte dürfen nicht auf Karton- oder Kunststoffplatten gestellt werden.

- Direkte Sonneneinstrahlung und Wärmequellen wie Elektro- oder Gasheizungen dürfen in dem Bereich, in dem das Produkt aufgestellt wird, nicht vorhanden sein.
- Halten Sie die Umgebung aller Lüftungskanäle des Produkts offen.
- Stellen Sie das Produkt nicht in der Nähe eines Fensters auf. Es besteht die Gefahr, dass die Flamme des Kochfeldes Vorhänge und brennbare Materialien in der Umgebung des Kochfeldes entzündet. Heißes Kochgeschirr kann beim Öffnen des Fensters versehentlich umkippen.
- Stellen Sie das Produkt nicht in der Nähe eines Fensters auf. Heißes Kochgeschirr kann beim Öffnen des Fensters versehentlich umkippen.
- Um eine Überhitzung zu vermeiden, sollte die Installation des Produkts nicht hinter dekorativen Abdeckungen erfolgen.
- In Fällen, in denen sich hinter dem für das Produkt vorgesehenen Installationsbereich ein Gasschlauch/eine Gasleitung oder eine Wasserleitung aus Kunststoff befindet, ist unbedingt darauf zu achten, dass das Produkt nicht mit diesen Versorgungsleitungen in Berührung kommt. Andernfalls kann der Schlauch/die Leitung gequetscht werden.
- Befindet sich hinter dem Aufstellungsort des Produkts eine Steckdose, muss sichergestellt werden, dass das Produkt weder mit der Steckdose noch mit dem in die Steckdose eingesteckten Stecker in Berührung kommt.
- An der Rück- oder Seitenwand des Aufstellungsortes dürfen sich keine Gasschläuche, Kunststoffwasserleitungen und Steckdosen befinden. Andernfalls können sie durch die Hitzeeinwirkung beim Betrieb des Kochfeldes verformt werden und ein Sicherheitsrisiko darstellen.



## 1.6 Sicher bedienen

- Stellen Sie sicher, dass das Produkt nach jedem Gebrauch ausgeschaltet ist.
- Wenn Sie das Gerät über einen längeren Zeitraum nicht benutzen, ziehen Sie den Netzstecker oder schalten Sie es über den Sicherungskasten aus.
- Verwenden Sie das Produkt nicht, wenn es während des Gebrauchs kaputt geht oder beschädigt wird. Trennen Sie das Gerät vollständig von der

Stromversorgung. Wenden Sie sich an den Importeur oder das autorisierte Servicezentrum.

- Benutzen Sie das Produkt nicht wenn die Vordertürglas-scheibe, falls die Scheibe entfernt oder beschädigt ist. Andernfalls besteht die Gefahr von Verletzungen und Umweltschäden.
- **WARNUNG:** Wenn die Oberfläche des Kochfelds Risse aufweist, trennen Sie das Gerät vom Stromnetz, um die Gefahr eines Stromschlags zu vermeiden.
- **WARNUNG:** Wenn die Glasoberfläche des Kochfeldes zerbrochen ist:

Schalten Sie alle Gas- und (falls vorhanden) Elektrokochplatten aus. Trennen Sie das Gerät vollständig von der Stromversorgung.

- Berühren Sie nicht die Oberfläche des Geräts.
- Benutzen Sie das Gerät nicht.
- Treten Sie nicht auf das Gerät, egal aus welchem Grund.
- Verwenden Sie das Produkt niemals, wenn Ihr Urteilsvermögen oder Ihre Koordination durch den Konsum von Alkohol und/oder Drogen beeinträchtigt wird.

- Im und um den Kochbereich dürfen keine brennbaren Gegenstände aufbewahrt werden. Andernfalls können diese zu einem Brand führen.
- Der Backofengriff mag dazu verführen, ist aber dennoch keinesfalls ein Handtuchtrockner. Hängen Sie keine Handtücher, Handschuhe oder ähnliche Dinge an den Griff.
- Die Scharniere der Gerätetür bewegen sich beim Öffnen und Schließen der Tür und können sich verklemmen. Fassen Sie die Tür beim Öffnen oder Schließen nicht am Teil mit den Scharnieren.
- Das Gerät eignet sich nicht zum Betrieb mit Zeitschaltuhren oder Fernbedienungen.



### 1.7 Warnhinweise zu hohen Temperaturen

- **WARNUNG:** Wenn das Produkt in Gebrauch ist, werden das Produkt und die zugänglichen Teile heiß. Es ist darauf zu achten, das Produkt und die Heizelemente nicht zu berühren. Kinder unter 8 Jahren sollten von dem Gerät ferngehalten werden, wenn sie nicht ständig beaufsichtigt werden.

- Stellen Sie keine brennbaren/explosiven Materialien in der Nähe des Geräts ab, da die Oberflächen während des Betriebs heiß sind.
- Halten Sie Abstand, wenn Sie die Backofentür während oder am Ende des Garvorgangs öffnen. Es ist möglich, dass der Dampf Ihre Hand, Ihr Gesicht und/oder Ihre Augen verbrennt.
- Während des Betriebs ist das Produkt heiß. Achten Sie darauf, heiße Teile, das Innere des Ofens und die Heizelemente nicht zu berühren.
- Tragen Sie bei der Handhabung des Produkts stets hitzebeständige Ofenhandschuhe.
- **WARNUNG:** Brandgefahr: Lagern Sie keine Gegenstände auf den Kochflächen.

### 1.8 Verwendung von Zubehör

- Achten Sie darauf, Grill und Bleche richtig auf den Rost zu stellen. Mehr dazu finden Sie im Abschnitt „Zubehör verwenden“.
  - Schließen Sie die Backofentür, nachdem Sie das Zubehör vollständig in den Garraum geschoben haben, da es sonst gegen das Türglas stoßen und dieses beschädigen kann.
- **WARNUNG:** Verwenden Sie nur Kochfeldschutzvorrichtungen, die vom Hersteller des Kochgeräts entworfen oder vom Hersteller des Geräts in der Gebrauchsanweisung als geeignet angegeben wurden, oder in das Gerät eingebaute Kochfeldschutzvorrichtungen. Die Verwendung von ungeeigneten Schutzvorrichtungen kann zu Unfällen führen.

### 1.9 Sicherheit beim Kochen

- **WARNUNG:** Der Kochvorgang muss beobachtet werden. Auch wenn Sie nur schnell etwas zubereiten, dürfen Sie das Gerät nicht sich selbst überlassen.
- **WARNUNG:** Beim Kochen mit festem oder flüssigem Öl ist es gefährlich, das Kochfeld unbeaufsichtigt zu lassen, was zu einem Brand führen kann. Versuchen Sie NIE, brennende Speisen mit Wasser zu löschen! Trennen Sie sofort die Stromversorgung, ersticken Sie die Flammen mit einem Feuerlöschlappen, einer schwer entflammenden Decke oder dergleichen.
- Seien Sie vorsichtig, wenn Sie alkoholische Getränke in Ihren Gerichten verwenden. Alkohol

verdampft bei hohen Temperaturen und kann Feuer verursachen, da er sich bei Kontakt mit heißen Oberflächen entzünden kann.

- Im Kochbereich befindliche Lebensmittelrückstände, wie z. B. Öl, können sich entzünden. Reinigen Sie diese Rückstände vor dem Kochen.
- Lebensmittelvergiftungsgefahr: Lassen Sie Speisen nicht länger als etwa 1 Stunde vor und nach der Zubereitung im Backofen. Manche Lebensmittel verderben sehr schnell; und eine Lebensmittelvergiftung kann die Folge sein.
- Erhitzen Sie geschlossene Dosen und Gläser nicht im Backofen. Der Druck, der sich in der Dose/dem Glas aufbauen würde, könnte sie zum Platzen bringen.
- Stellen Sie Bleche, Teller, Behälter und dergleichen nicht direkt auf den Ofenboden, bedecken Sie den Ofenboden nicht mit Alufolie. Andernfalls kann sich ein Hitzestau bilden, der den Ofenboden und die Teile darunter beschädigen kann.

Beachten Sie bei der Verwendung von fettigem Pergamentpapier oder ähnlichen Materialien die folgenden Vorsichtsmaßnahmen:

- Legen Sie Kochgeschirr oder Ofenzubehör (Rost, Blech etc.) mit Backpapier aus, geben Sie die Speisen dazu, stellen Sie dann alles in den bereits vorgeheizten Ofen.
- Um zu vermeiden, dass Sie die Heizelemente des Backofens berühren und den Heißluftstrom behindern, entfernen Sie überschüssige Teile des Pergamentpapiers, die an Zubehör oder Behältern hängen. Verwenden Sie kein Pergamentpapier bei Backofentemperaturen, die höher sind als die vom Hersteller angegebene maximale Verwendungstemperatur. Legen Sie den Ofenboden niemals mit Backpapier aus!
- Legen Sie es während des Vorheizens nicht auf das Zubehör.
- Immer mit einem Teller oder einem ähnlichen Gegenstand andrücken, um zu verhindern, dass das Material durch die Luftzirkulation im Ofen herumfliegt.
- Bedecken Sie nur die erforderliche Fläche im Inneren des Tablett.
- Nach jedem Gebrauch sollte das Tablett gereinigt und das darin verwendete Pergamentpapier oder ähnliche Materialien ersetzt werden. Andernfalls können Flüssigkeiten, die auf

das Tablett tropfen, eine Rauchentwicklung verursachen oder sogar Flammen entzünden.

- Beim Öffnen der Gerätetür entsteht ein Luftstrom. Pergamentpapier kann mit den Heizelementen in Berührung kommen und sich entzünden.
- Wenn ein Grillrost zum Braten verwendet wird, sollte ein Tablett auf den unteren Rost gestellt werden. Andernfalls können das Speiseöl und andere Bestandteile, die auf den Ofenboden tropfen, starken Rauch erzeugen und zu Flammen führen.
- Halten Sie die Ofentür beim Grillen geschlossen. Heiße Oberflächen verursachen Verbrennungen!
- Speisen, die sich nicht zum Grillen eignen, können sich entzünden und Brände verursachen. Grillen Sie nur Speisen, denen die hohen Grilltemperaturen nichts ausmachen. Legen Sie das Grillgut nicht zu weit hinten auf den Grill. Dort

entsteht die größte Hitze, daher können stark fetthaltige Speisen Feuer fangen.



### **1.10 Sicherheitshinweise zum Reinigen und Pflegen**

- Warten Sie, bis das Produkt abgekühlt ist, bevor Sie es reinigen. Heiße Oberflächen verursachen Verbrennungen!
- Waschen Sie das Gerät nicht mit Wasser ab, besprühen Sie das Gerät nicht mit Wasser! Es besteht Stromschlaggefahr!
- Verwenden Sie zum Reinigen des Produkts keine Dampfreiniger, da dies einen elektrischen Schlag verursachen kann.
- Verwenden Sie keine scharfen Scheuermittel, Metallschaber, Scheuerschwämme, Geschirrspüldraht oder Bleichmittel, um das Glas der vorderen Backofentür und das Glas der oberen Backofentür (falls vorhanden) zu reinigen. Solche Dinge können die Glasflächen zerkratzen und anderweitig beschädigen.

## 2 Hinweise zum Umweltschutz

### 2.1 Abfallrichtlinie

#### 2.1.1 Informationen zur Entsorgung

##### Ihre Pflichten als Endnutzer



Dieses Elektro- bzw. Elektronikgerät ist mit einer durchgestrichenen Abfalltonne auf Rädern gekennzeichnet. Das Gerät darf deshalb nur getrennt vom unsortierten Siedlungsabfall gesammelt und zurückgenommen werden. Es darf somit nicht in den Hausmüll gegeben werden. Das Gerät kann z.B. bei einer kommunalen Sammelstelle oder ggf. bei einem Vertreter (siehe unten zu deren Rücknahmepflichten in Deutschland) abgegeben werden.

Das gilt auch für alle Bauteile, Unterbaugruppen und Verbrauchsmaterialien des zu entsorgenden Altgeräts.

Bevor das Altgerät entsorgt werden darf, müssen alle Altbatterien und Altakkumulatoren vom Altgerät getrennt werden, die nicht vom Altgerät umschlossen sind. Das gleiche gilt für Lampen, die zerstörungsfrei aus dem Altgerät entnommen werden können. Der Endnutzer ist zudem selbst dafür verantwortlich, personenbezogene Daten auf dem Altgerät zu löschen.

##### Hinweise zum Recycling

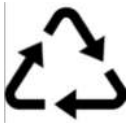

Helfen Sie mit, alle Materialien zu recyceln, die mit diesem Symbol gekennzeichnet sind.

Entsorgen Sie solche Materialien, insbesondere Verpackungen, nicht im Hausmüll, sondern über die bereitgestellten Recyclingbehälter oder die entsprechenden örtlichen

Sammelsysteme. Recyceln Sie zum Umwelt- und Gesundheitsschutz elektrische und elektronische Geräte.

##### Rücknahmepflichten der Vertreter

Wer auf mindestens 400 m<sup>2</sup> Verkaufsfläche Elektro- und Elektronikgeräte vertreibt oder diese gewerblich an Endnutzer abgibt, ist verpflichtet, bei Abgabe eines neuen Gerätes, ein Altgerät des Endnutzers der gleichen Geräteart, das im Wesentlichen die gleichen Funktionen wie das neue Gerät erfüllt, am Ort der Abgabe oder in unmittelbarer Nähe, unentgeltlich zurückzunehmen. Das gilt auch für Vertreter von Lebensmitteln mit einer Gesamtverkaufsfläche von mindestens 800 m<sup>2</sup>, die mehrmals im Kalenderjahr oder dauerhaft Elektro- und Elektronikgeräte anbieten und auf dem Markt bereitstellen. Solche Vertreter müssen zudem auf Verlangen des Endnutzers Altgeräte, die in keiner äußeren Abmessung größer als 25 cm sind, (kleine Elektrogeräte) im Einzelhandelsgeschäft oder in unmittelbarer Nähe hierzu unentgeltlich zurückzunehmen; die Rücknahme darf in diesem Fall nicht an den Kauf eines Elektro- oder Elektronikgerätes verknüpft, kann aber auf drei Altgeräte pro Geräteart beschränkt werden. Ort der Abgabe ist auch der private Haushalt, wenn das neue Elektro- oder Elektronikgerät dorthin geliefert wird; in diesem Fall ist die Abholung des Altgerätes für den Endnutzer kostenlos.

Die vorstehenden Pflichten gelten auch für den Vertrieb unter Verwendung von Fernkommunikationsmitteln, wenn die Vertreter Lager- und Versandflächen für Elektro- und Elektronikgeräte bzw. Gesamtlager und Versandflächen für Lebensmittel beinhalten, die den oben genannten Verkaufsflächen entsprechen. Die unentgeltliche Abholung von Elektro- und Elektronikgeräten ist dann aber auf Wärmeüberträger (z.B. Kühlschrank), Bildschirme, Monitore und Geräte, die Bildschirme mit einer Oberfläche von mehr als 100 cm<sup>2</sup> enthalten und Geräte beschränkt, bei denen mindestens eine der

äußeren Abmessungen mehr als 50 cm beträgt. Für alle übrigen Elektro- und Elektronikgeräte muss der Vertreiber geeignete Rückgabemöglichkeiten in zumutbarer Entfernung zum jeweiligen Endnutzer gewährleisten; das gilt auch für kleine Elektrogeräte (s.o.), die der Endnutzer zurückgeben möchte, ohne ein neues Gerät zu erwerben.

### **Einhaltung von RoHS-Vorgaben:**

Das von Ihnen erworbene Produkt erfüllt die Vorgaben der EU-RoHS Richtlinie (2011/65/EU). Es enthält keine in der Richtlinie angegebenen gefährlichen und unzulässigen Materialien.

## **2.2 Paketinformationen**

Verpackungsmaterialien des Produkts werden gemäß unseren nationalen Umweltvorschriften aus recycelbaren Materialien hergestellt. Entsorgen Sie den Verpackungsabfall nicht mit dem Hausmüll oder anderen Abfällen, sondern bringen Sie ihn zu den von den örtlichen Behörden vorgesehenen Sammelstellen für Verpackungsmaterial.

## **2.3 Tipps zum Energiesparen**

Gemäß EU 66/2014 sind die Informationen zur Energieeffizienz auf der mit dem Produkt gelieferten Quittung zu finden.

Die folgenden Vorschläge sollen Ihnen helfen, Ihr Gerät besonders wirtschaftlich und energiesparend zu benutzen.

## **3 Ihr Produkt**

In diesem Abschnitt finden Sie eine Übersicht und grundlegende Verwendungsmöglichkeiten des Bedienfelds des Produkts. Je nach Produkttyp kann es zu Unterschieden in den Bildern und einigen Funktionen kommen.

- Tauen Sie gefrorene Speisen vor dem Backen auf.
- Benutzen Sie im Ofen möglichst dunkles oder emailliertes Kochgeschirr, das Hitze besonders gut leitet.
- Wenn im Rezept oder der Bedienungsanleitung angegeben, immer vorheizen. Verzichten Sie auf häufiges Öffnen der Ofentür.
- Schalten Sie das Produkt bei längeren Backzeiten 5 bis 10 Minuten vor Ende des Backvorgangs aus. Durch die Nutzung der Restwärme können Sie bis zu 20 % Strom einsparen.
- Versuchen Sie, möglichst mehrere Gerichte auf einmal im Ofen zuzubereiten. Sie können zwei Töpfe gleichzeitig auf den Rost stellen. Obendrein: Wenn Sie zwei Gerichte gleich nacheinander garen, sparen Sie natürlich auch Energie, da der Ofen seine Wärme nicht verliert.
- Benutzen Sie Töpfe und Pfannen, deren Größe und Deckel für die Kochzone geeignet sind. Wählen Sie immer die richtige Kochgeschirrgöße für Ihre Speisen. Bei unpassender Größe wird immer etwas Energie verschwendet.
- Halten Sie die Kochstellen und Topfböden sauber. Schmutz verringert die Wärmeübertragung zwischen der Backfläche und dem Topfboden.

### 3.1 Produkteinführung

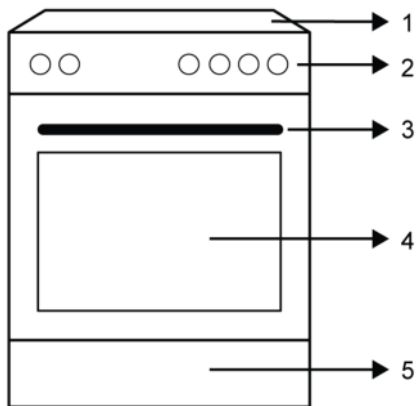

- 1 Kochfeldbereich
- 2 Bedienfeld
- 3 Griff
- 4 Innenglas
- 5 Unterteil

#### 3.1.1 Kocheinheit

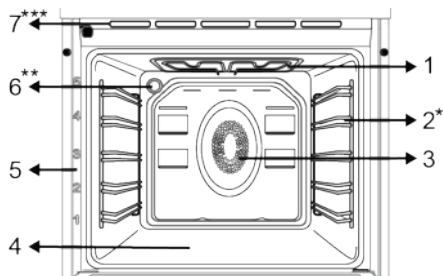

- 1 Obere Heizung

- 2 Seitengitter \*
- 3 Lüftermotor (hinter Stahlplatte)
- 4 Untere Heizung (unter der Stahlplatte)
- 5 Einschubebenen
- 6 Lampe \*\*
- 7 Belüftungsöffnungen \*\*\*

\* Variiert je nach Modell. Ihr Produkt ist möglicherweise nicht mit Seitengittern ausgestattet. In der Abbildung ist ein Produkt mit Seitengittern als Beispiel dargestellt.

\*\* Variiert je nach Modell. Ihr Produkt ist möglicherweise nicht mit einer Lampe ausgestattet, oder der Typ und die Position der Lampe weichen von der Abbildung ab.

\*\*\* variiert je nach Modell; möglicherweise in Ihrem Modell nicht enthalten

#### 3.1.2 Kochfeldbereich

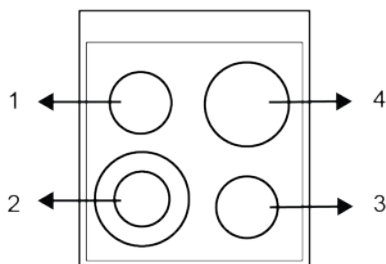

- 1 Hinten links - Einzelne Kochzone
- 2 Vorne links - Mehrfachkochzone
- 3 Vorne rechts - Einzelne Kochzone
- 4 Hinten rechts - Mehrfachkochzone

#### 3.2 Einführung des Backofen-Bedienfelds

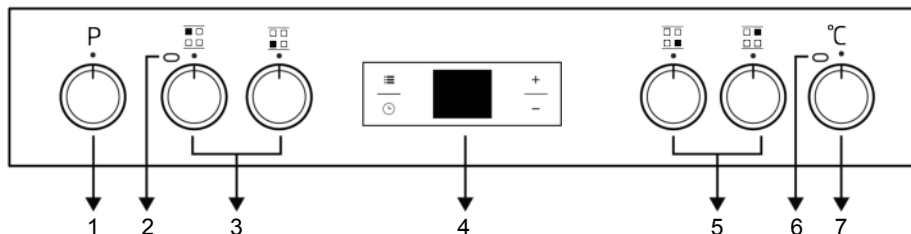

- |                           |                              |
|---------------------------|------------------------------|
| 1 Funktionsauswahl-Knopf  | 2 Aktive Kochfeldwarnleuchte |
| 3 Kochfeld-Steuerknöpfe   | 4 Timer                      |
| 5 Kochfeld-Steuerknöpfe   | 6 Thermostat-Lampe           |
| 7 Temperatúrauswahl-Knopf |                              |

Wenn Ihr Produkt über einen oder mehrere Knöpfe verfügt, die Ihr Produkt steuern, können diese Knöpfe bei manchen Modellen so angebracht sein, dass sie beim Drücken herauskommen (vergrabene Knöpfe). Um Einstellungen mit diesen Knöpfen vorzunehmen, drücken Sie zunächst den entsprechenden Knopf hinein und ziehen Sie ihn dann heraus. Nachdem Sie die Einstellung vorgenommen haben, drücken Sie ihn erneut hinein und setzen Sie den Knopf wieder ein.

### Funktionsauswahl-Knopf

Mit dem Funktionswahl-Knopf können Sie die Betriebsfunktionen des Ofens auswählen. Drehen Sie von der Aus- (oberen) Position aus nach links/rechts, um auszuwählen.

### Temperatúrauswahl-Knopf

Mit dem Temperaturwahl-Knopf können Sie die Temperatur wählen, mit der Sie kochen möchten. Drehen Sie zur Auswahl von der Aus- (oberen) Position aus im Uhrzeigersinn.

### Temperatur-Indikator



An der Temperaturlampe können Sie die Innentemperatur des Ofens ablesen. Die Temperaturlampe befindet sich auf dem Bedienfeld. Die Temperaturlampe leuchtet auf, wenn das Produkt startet, und die Temperaturlampe erlischt, wenn die eingestellte Temperatur erreicht ist. Wenn die Temperatur im Inneren des Ofens unter die eingestellte Temperatur fällt, leuchtet die Temperaturlampe wieder auf.





### Kochfeld-Steuerknöpfe

Sie können Ihr Kochfeld mit den Kochfeld-Bedienknöpfen bedienen. Jeder Knopf bedient die jeweilige Kochzone. Anhand der Symbole auf dem Bedienfeld können Sie erkennen, welche Zone er steuert.

## 3.3 Ofenfunktionen

Die Funktionstabelle zeigt Ihnen die unterschiedlichen Funktionen Ihres Ofens, zusätzlich Minimal- und Maximaltemperatur zur jeweiligen Funktion. Die Reihenfolge der hier gezeigten Funktionen muss nicht zwingend mit der Reihenfolge an Ihrem Gerät übereinstimmen.

Funktionsymbol	Ofenfunktion	Temperaturbereich (°C)	Beschreibung und Verwendung
	Auftauen	-	Der Ofen wird nicht beheizt. Lediglich der Lüfter an der Rückwand schaltet sich ein. Gefrorene Speisen werden schonend bei Zimmertemperatur aufgetaut, heiße Speisen abgekühlt. Die Dauer des Auftauens hängt vom aufzutauenden Lebensmittel ab.
	Ober-/Unterhitze	*	Die Speisen werden gleichzeitig von oben und unten gegart (Oberheizung/Unterheizung). Geeignet für Kuchen, Gebäck oder Kuchen und Aufläufe in Backformen. Beim Garen wird nur ein einziges Blech verwendet.

	Unterhitze	*	Nur das untere Heizelement wird aktiv (Unterheizung). Für Speisen, die unten schön gebräunt werden oder eine knusprige Kruste erhalten sollen. Diese Funktion empfiehlt sich auch bei der Dampfreinigung.
	Umluft	*	Die Hitze der oberen und unteren Heizelemente wird durch den Lüfter schnell und gleichmäßig im Ofen verteilt. Beim Garen wird nur ein einziges Blech verwendet.
	Heißluft	*	Die Hitze des Umluftheizelementes wird durch den Lüfter schnell und gleichmäßig im Ofen verteilt. Er ist für das Garen auf mehreren Ebenen geeignet.
	„3D“-Funktion	*	Die Funktionen Oberhitze, Unterhitze und Heizgebläse sind in Betrieb. Das Gargut wird von beiden Seiten gleichmäßig und schnell gegart. Beim Garen wird nur ein einziges Blech verwendet.
	Großflächengrill	*	Das große Grillelement an der Ofendecke wird aktiv. Zum Grillen größerer Portionen.
	Grill + Umluft	*	Die Hitze des kleinen Grillelementes wird durch den Lüfter schnell und gleichmäßig im Ofen verteilt. Zum Grillen kleiner Mengen.

\* Ihr Gerät arbeitet mit der ausgewählten Temperatur.

### 3.4 Produktzubehör

Es gibt eine Vielzahl an unterschiedlichem Zubehör für Ihr Gerät. In diesem Abschnitt erfahren Sie etwas über dieses Zubehör und wie man es richtig benutzt. Je nach Gerätemodell wird unterschiedliches Zubehör angeboten. Eventuell ist nicht sämtliches in dieser Anleitung beschriebene Zubehör für Ihr Gerät erhältlich.

 Die Schalen im Inneren Ihres Geräts können durch die Hitzeeinwirkung verformt werden. Dies hat keinen Einfluss auf die Funktionalität. Die Verformung verschwindet, wenn das Tablett abgekühlt ist.

#### Standard-Tablett

Für Gebäck, Gefrorenes und zum Braten oder Backen großer Teile.



#### Tiefes Tablett

Für Gebäck, zum Braten oder Backen großer Stücke, für sehr saftige Lebensmittel sowie zum Fettauffangen beim Grillen.

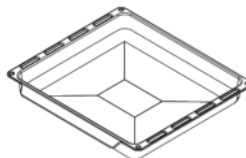

#### Grillrost

Zum Braten/Backen unterschiedlicher Speisen im passenden Einschub.

### Bei Modellen mit Seitengittern :

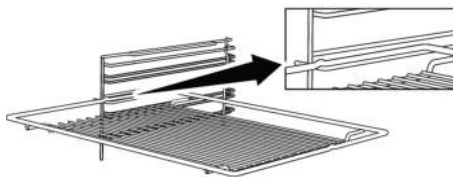
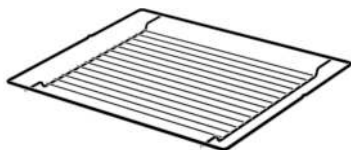

### Bei Modellen ohne Seitengitter :



### Bei Modellen ohne Seitengitter :

Es ist wichtig, dass Sie den Drahtgrill richtig auf die seitlichen Einlegeböden legen. Der Drahtgrill hat eine Richtung, wenn er auf dem Regal platziert wird. Wenn Sie den Drahtgrill auf den gewünschten Einlegeboden legen, muss der offene Teil nach vorne zeigen.

## 3.5 Verwendung von Produktzubehör

### Kochregale

Im Kochbereich gibt es 5 Regalbebenen. Die Reihenfolge der Regale können Sie auch den Nummern am vorderen Rahmen des Backofens entnehmen.

### Bei Modellen mit Seitengittern :

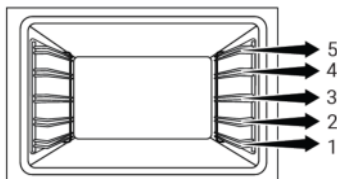

### Bei Modellen ohne Seitengitter :

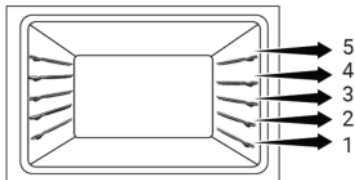

### Auflegen des Drahtgitters auf die Grillroste

#### Bei Modellen mit Seitengittern :

Es ist sehr wichtig, den Drahtgrill richtig auf die seitlichen Drahtböden zu legen. Wenn Sie den Drahtgrill auf den gewünschten Einlegeboden stellen, muss der offene Teil nach vorne zeigen. Um ein besseres Garen zu ermöglichen, muss der Drahtgrill am Anschlagpunkt des Drahtrostes befestigt werden. Er darf nicht über den Anschlagpunkt hinausgehen und die Rückwand des Ofens berühren.

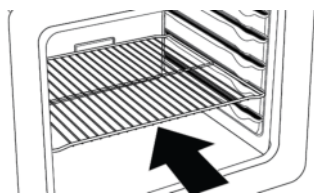

### Einsetzen des Tablett auf die Einschübe

#### Bei Modellen mit Seitengittern :

Es ist auch wichtig, die Tablett richtig auf den seitlichen Drahtböden zu platzieren. Legen Sie das Tablett wie in der Abbildung gezeigt zwischen die Drahtböden. Um ein gutes Garergebnis zu erzielen, muss das Blech so auf dem Gitterrost platziert werden, dass es in den Schlitz des Anschlags passt. Es darf nicht an der Rückwand des Ofens unter Umgehung des Anschlagschlitzes platziert werden.

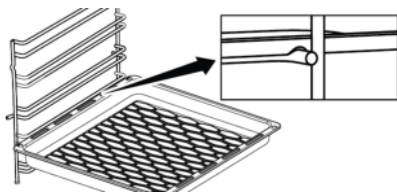

### Stopperfunktion des Drahtgrills

Damit der Drahtgrill nicht aus dem Rost kippt, gibt es eine Stopperfunktion. Mit dieser Funktion können Sie Ihr Essen einfach und sicher entnehmen. Beim Abnehmen des Drahtgitters können Sie es bis zum An-

schlag nach vorne ziehen. Sie müssen diesen Punkt überfahren, um ihn vollständig zu entfernen.

**Bei Modellen mit Seitengittern :**

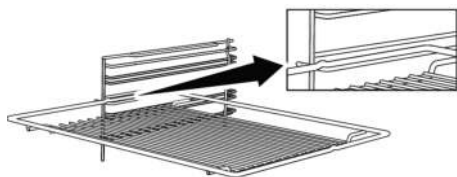

**Bei Modellen ohne Seitengitter :**

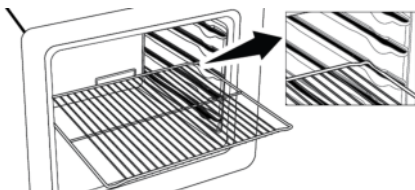

**Funktion zum Anhalten des Tablett - Bei Modellen mit Seitengittern**

Damit das Tablett nicht aus dem Rost kippt, gibt es eine Stopperfunktion. Lösen Sie das Tablett beim Herausnehmen aus der hinteren Arretierung und ziehen Sie es zu sich heran, bis es die Vorderseite erreicht. Um das Tablett vollständig zu entfernen, müssen Sie über diesen Anschlag fahren.

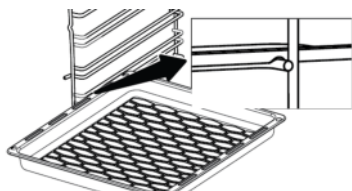

**Richtige Platzierung des Drahtgitters und der Ablage auf den Teleskopschienen -Bei Modellen mit Seitengittern und Teleskopschienen**

Dank der Teleskopschienen können Tablett oder Gitterroste einfach eingesetzt und entfernt werden. Achten Sie darauf, die Tablett und Gitterroste wie in der Abbildung unten gezeigt auf den Teleskopschienen zu platzieren.

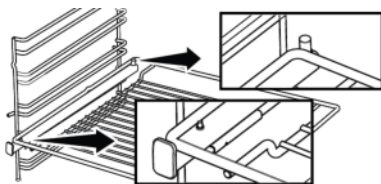

**Standard-Bleche :**

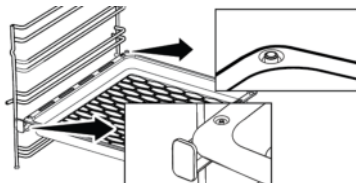

**Tiefes Tablett / Gebäck-Blech :**

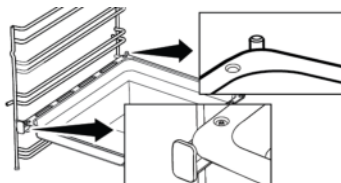

### 3.6 Technische Spezifikationen

Allgemeine Spezifikationen	
Produkt-Außenabmessungen (Höhe/Breite/Tiefe) (mm )	850 /500 /600
Spannung / Frequenz	1N ~ 220-240 V/3N ~ 380-415 V 50 Hz
Verwendeter/geeigneter Kabeltyp und -querschnitt geeignet für die Verwendung im Produkt	min. H05VV-FG 3 x 2,5 mm2 (1N) / H05VV-FG 5 x 1,5 mm2 (3N)
Gesamte Leistungsaufnahme (kW)	7,9
Ofentyp	Multifunktionsofen

Vorne links	Mehrfachkochzone
Dimension	120/180 mm
Energie	700/1700 W
Hinten links	Einzelne Kochzone
Dimension	140 mm
Energie	1200 W
Vorne rechts	Einzelne Kochzone
Dimension	140 mm
Energie	1200 W
Hinten rechts	Einzelne Kochzone
Dimension	180 mm
Energie	1700 W

Grundlagen: Informationen zum Energielabel von Elektroherden werden gemäß der Norm EN 60350-1 / IEC 60350-1 angegeben. Diese Werte werden unter Standardlast mit Ober-/Unterhitze bis Umluft (sofern vorhanden) Funktionen ermittelt.

Die Energieeffizienzklasse wird nach folgender Priorisierung ermittelt, abhängig davon, ob die entsprechenden Funktionen im Produkt vorhanden sind oder nicht: 1-Öko-Heißluft , 2-Heißluft , 3-Umluft , 4-Ober-/Unterhitze.

 Technische Spezifikationen können ohne vorherige Ankündigung geändert werden, um die Qualität des Produkts zu verbessern.

 Die Abbildungen in diesem Handbuch sind schematisch und entsprechen möglicherweise nicht genau Ihrem Produkt.

 Die auf den Produktetiketten oder in der Begleitdokumentation angegebenen Werte werden unter Laborbedingungen in Übereinstimmung mit den einschlägigen Normen ermittelt. Je nach Betriebs- und Umgebungsbedingungen des Produkts können diese Werte variieren.

## 4 Installation

### ⚠ Allgemeine Warnungen

- Wenden Sie sich für die Installation des Produkts an den nächstgelegenen autorisierten Servicepartner. Stellen Sie sicher, dass die Elektro- und Gasinstallationen vorhanden sind, bevor Sie den autorisierten Kundendienstmitarbeiter anrufen, um das Produkt betriebsbereit zu machen. Wenn nicht, wenden Sie sich an einen qualifizierten Elektriker und Installateur, um die erforderlichen Vorkehrungen zu treffen. Der Hersteller haftet nicht für Schäden, die durch von Unbefugten durchgeführte Eingriffe entstehen und zum Erlöschen der Garantie führen können.
- Es liegt in der Verantwortung des Kunden, den Standort, an dem das Produkt aufgestellt werden soll, vorzubereiten und auch die Strom- und/oder Gasversorgung vorzubereiten.
- Bei der Produktinstallation müssen die in den örtlichen Normen für Elektro- und/oder Gasinstallationen festgelegten Regeln (gesetzliche Installationsregeln) befolgt werden./Absatz
- Überprüfen Sie das Gerät vor der Installation auf etwaige Schäden. Lassen Sie es nicht installieren, wenn das Gerät beschädigt ist. Beschädigte Produkte stellen ein Risiko für Ihre Sicherheit dar.

### 4.1 Der richtige Ort für die Installation

- Stellen Sie das Produkt aufgrund der Luftkanäle unter dem Produkt auf eine harte Oberfläche. Es darf nicht auf einem Sockel oder Sockel aufgestellt werden. Die Füße des Produkts sollten nicht in weiche Oberflächen eintauchen, z. Teppich usw.
- Der Küchenboden muss das Gewicht des Geräts sowie das zusätzliche Gewicht von Kochgeschirr, Backgeschirr und Lebensmitteln tragen können.
- Dieses Produkt ist ein Gerät der Klasse 1 gemäß der Norm EN 30-1-1. Es kann in beliebiger Abmessung von der Rückseite

- und einer Kante aus neben Küchenwänden, Küchenmöbeln oder anderen Produkten platziert werden. Die Küchenmöbel oder Geräte auf der anderen Seite dürfen nur gleich groß oder kleiner sein.
- Es kann mit Schränken auf beiden Seiten verwendet werden. Um jedoch einen Mindestabstand von 400 mm über der Kochplattenebene zu gewährleisten, muss ein seitlicher Abstand von 65 mm zwischen dem Gerät und jeder Wand, Trennwand oder hohem Schrank eingehalten werden.

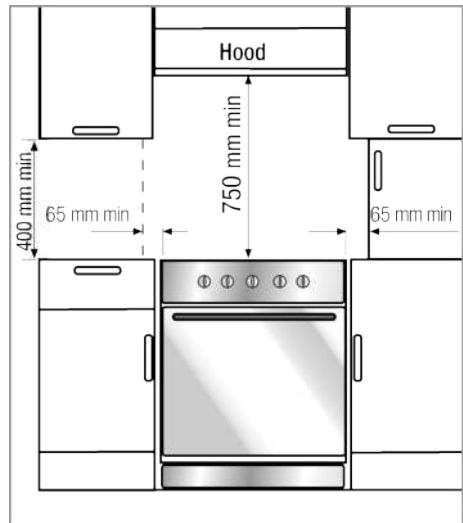

- Es kann auch freistehend verwendet werden. Halten Sie einen Mindestabstand von 750 mm über der Kochfeldoberfläche ein.
- Wenn eine Dunstabzugshaube über dem Herd installiert werden soll, beachten Sie die Anweisungen des Herstellers der Dunstabzugshaube bezüglich der Installationshöhe (mind. 650 mm).
- Küchenmöbel neben dem Gerät müssen hitzebeständig sein (mindestens 100 °C).

### Sicherheitskette

Das Gerät muss mit der mitgelieferten Sicherheitskette an Ihrem Backofen gegen Übergewicht gesichert werden.

### Achtung – Kippgefahr!



**Warnung:** Um ein Umkippen des Gerätes zu verhindern, muss diese Stabilisierungseinrichtung eingebaut werden. Beachten Sie die Anweisungen zur Installation.

**Wenn Ihr Produkt über 2 Sicherheitsketten verfügt;**

Befestigen Sie den Haken (1) mit einem geeigneten Dübel an der Küchenwand (6) und verbinden Sie die Sicherheitskette (3) über den Verriegelungsmechanismus (2) mit dem Haken.

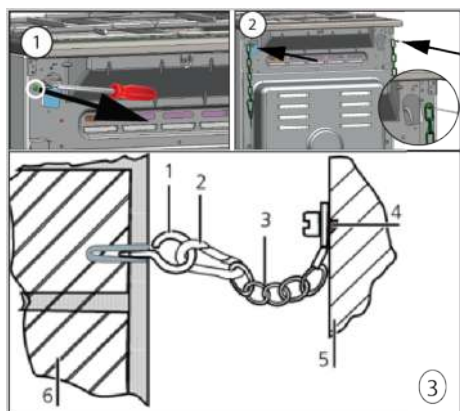

- 1 Haken
- 2 Verschlussmechanismus
- 3 Sicherheitskette
- 4 Befestigen Sie die Kette fest an der Rückseite des Produkts
- 5 Rückseite des Produkts
- 6 Küchenwand

**Wenn Ihr Produkt über 1 Sicherheitsketten verfügt;**

Das Gerät muss mit der mitgelieferten Sicherheitskette an Ihrem Backofen gegen Übergewicht gesichert werden.

Befolgen Sie die nachstehenden Schritte im Bild, um die Sicherheitskette an Ihrem Produkt zu befestigen.

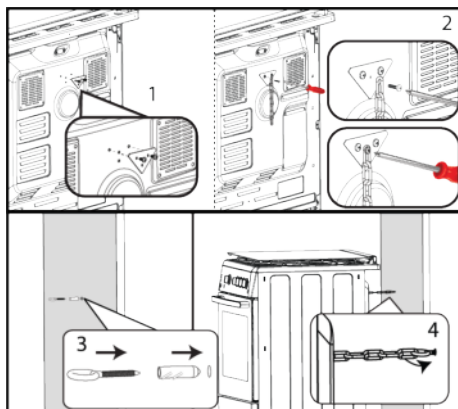

**i** Die Stabilitätskette muss so kurz wie möglich sein, um ein Kippen des Ofens nach vorne und diagonal zu verhindern, um ein Kippen des Ofens zur Seite zu vermeiden. Die Stabilitätskette ist für Herde ohne Halterungsschlitze konzipiert.

## 4.2 Elektrische Verbindung

### **⚠** Allgemeine Warnungen

- Trennen Sie das Produkt vom Stromanschluss, bevor Sie mit Arbeiten an der Elektroinstallation beginnen. Es besteht die Gefahr eines Stromschlags.
- Schließen Sie das Produkt an eine geerdete Steckdose/Leitung an, die durch einen Miniatur-Schutzschalter mit geeigneter Kapazität geschützt ist, wie in der Tabelle „Technische Daten“ angegeben. Lassen Sie die Erdungsinstallation von einem qualifizierten Elektriker durchführen, wenn Sie das Produkt mit oder ohne Transformator verwenden. Unser Unternehmen haftet nicht für Schäden, die durch die Verwendung des Produkts ohne Erdungsinstallation gemäß den örtlichen Vorschriften entstehen.
- Das Produkt darf nur von einer autorisierten und qualifizierten Person an das Stromnetz angeschlossen werden und

die Garantie des Produkts beginnt erst nach korrekter Installation. Der Hersteller kann nicht für Schäden haftbar gemacht werden, die durch die Bedienung durch unbefugte Personen entstehen.

- Das Elektrokabel darf nicht gequetscht, geknickt oder eingeklemmt werden oder heiße Teile des Produkts berühren. Wenn das Elektrokabel beschädigt ist, muss es von einem qualifizierten Elektriker ersetzt werden. Ansonsten besteht Stromschlag-, Kurzschluss- oder Brandgefahr!
- Die Netzdaten müssen mit den Daten auf dem Typenschild des Produkts übereinstimmen. Das Typenschild ist je nach Gerätetyp entweder beim Öffnen der Tür oder der unteren Abdeckung des Gerätes sichtbar oder befindet sich an der Rückwand des Gerätes.
- Der Stecker des Netzkabels muss nach der Installation leicht erreichbar sein (nicht über dem Kochfeld verlegen). Verwenden Sie für den Stromanschluss keine Verlängerungs- oder Mehrfachsteckdosen.
- und müssen die entsprechende Steckdose/Leitung und den entsprechenden Stecker für den Ofen verwenden. Falls die Leistungsgrenzen des Produkts außerhalb der Stromtragfähigkeit von Stecker und Steckdose/Leitung liegen, muss das Produkt über eine feste Elektroinstallation direkt angeschlossen werden, ohne Stecker und Steckdose/Leitung zu verwenden.
- **Wenn das Produkt direkt an die Stromversorgung angeschlossen wird:** Wenn eine allpolige Trennung der Versorgungsspannung nicht möglich ist, muss eine Trennvorrichtung mit mindestens 3 mm Kontaktabstand (Sicherungen, Leitungsschutzschalter, Schütze) angeschlossen werden und alle Pole dieser Trennvorrichtung müssen anliegen (nicht). oben) das Produkt gemäß den IEE-Richtlinien. Die Nichtbeachtung dieser Anweisung kann zu Betriebsproblemen führen und zum Erlöschen der Produktgarantie führen.

- Zusätzlicher Schutz durch einen Fehlerstromschutzschalter wird empfohlen.

#### Wenn das Produkt ohne Kabel hergestellt wird:

- Ein Stromkabel, das in der technischen Tabelle zu Hause definiert ist, muss gemäß den Anweisungen an das Produkt angeschlossen werden. Aus Sicherheitsgründen darf das Netzkabel nicht länger als 2 m sein.
- Öffnen Sie die Klemmenblockabdeckung mit einem Schraubendreher.
- Führen Sie das Stromkabel durch die Kabelklemme unterhalb der Klemme und befestigen Sie es mit der integrierten Schraub-Kabelklemmenkomponente am Hauptgehäuse.
- Schließen Sie die Kabel gemäß dem mitgelieferten Diagramm an.

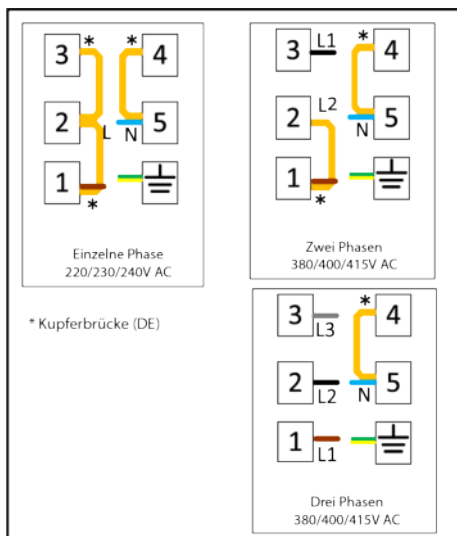

Wenn Ihr Netzkabel ein 3-Leiter-Kabel ist, für 1-Phasen-Anschluss:

- Braun/Schwarz = L (Phase)
- Blau = N (Neutral)
- Grün/gelber Draht = (E)  (Erdung)

Wenn Sie ein 5-adriges Netzkabel für einen 3-Phasen-Anschluss haben:

- Braun = L1 (Phase)
- Schwarz = L2 (Phase)
- Grau = L3 (Phase)

- Blau = N (Neutral)
- Grün/gelber Draht = (E)  (Erdung)
- Schließen Sie nach Abschluss der Kabelverbindungen die Klemmenblockabdeckung.
- Schließen Sie das Netzkabel an die Stromversorgung an, indem Sie es so verlegen, dass es das Produkt nicht berührt und nicht zwischen Produkt und Wand eingeklemmt wird.

### 4.3 Platzieren des Produkts

1. Schieben Sie das Produkt in Richtung Küchenwand.
2. Befestigen Sie die Sicherheitskette, die Sie mit dem Produkt verbunden haben, an der Wand.

## 5 Erste Verwendung

Bevor Sie Ihr Produkt verwenden, wird empfohlen, die in den folgenden Abschnitten aufgeführten Schritte durchzuführen.

### 5.1 Erste Timer-Einstellung

 Stellen Sie immer die Uhrzeit ein, bevor Sie Ihren Ofen benutzen. Wenn Sie sie nicht einstellen, können Sie bei einigen Ofen-Modellen nicht kochen.

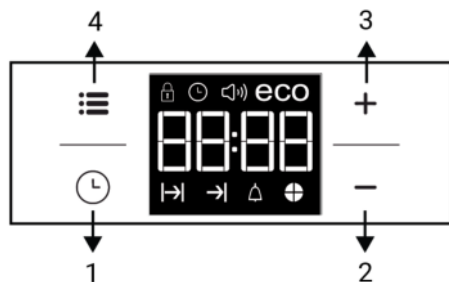

- 1 Programmtaste
- 2 Taste zum Verringern
- 3 Taste zum Erhöhen
- 4 Taste Einstellungen

Anzeige-Symbole

 Garzeit-Symbol

3. Stellen Sie die Ofenfüße ein

### Einstellen der Ofenfüße

Vibrationen während des Gebrauchs können dazu führen, dass sich Kochgefäße bewegen. Diese gefährliche Situation kann vermieden werden, wenn das Produkt eben und ausbalanciert ist.

Zu Ihrer eigenen Sicherheit stellen Sie bitte sicher, dass das Produkt waagrecht steht, indem Sie die vier Füße an der Unterseite durch Drehen nach links oder rechts verstellen und auf Höhe der Arbeitsplatte ausrichten.

### Letzter Check

1. Schließen Sie das Produkt wieder an das Stromnetz an.
2. Elektrische Funktionen prüfen.

 Symbol für das Ende der Garzeit \*

 Alarm-Symbol

 Symbol Zeitkreis

eco Symbol Eco-Modus

 Lautstärkesymbol



 Symbol Uhrzeit

 Tastensperre-Symbol

\* variiert je nach Modell; möglicherweise in Ihrem Modell nicht enthalten

 Wenn Sie Einstellungen ändern, blinken die entsprechenden Symbole in der Anzeige.

Drücken Sie nach dem ersten Einschalten des Ofens zum Einstellen der Uhrzeit **+/-**.

 Berühren Sie bei berührungsgesteuerten Modellen zuerst  und verwenden Sie dann zur Einstellung der Tageszeit **+/-**.

Bestätigen Sie die Einstellung, indem Sie das Symbol  berühren oder 4 Sekunden warten, ohne eine Taste zu berühren.



Wurde die Zeit noch nicht eingestellt, startet die Uhr bei **12:00** und das ⌚-Symbol wird angezeigt. Das Symbol verschwindet nach der Zeiteinstellung.



Bei einem Stromausfall werden die aktuellen Zeiteinstellungen abgebrochen. Eine Neueinstellung ist erforderlich.

## 5.2 Erstreinigung

1. Entfernen Sie das gesamte Verpackungsmaterial.
2. Holen Sie das mitgelieferte Zubehör aus dem Ofen.
3. Lassen Sie das Gerät 30 Minuten lang laufen, schalten Sie es danach wieder ab. Auf diese Weise werden Rückstände und Schutzbeschichtungen beseitigt. Dabei kann es etwas riechen.
4. Stellen Sie die höchste Temperatur ein, überzeugen Sie sich davon, dass sämtliche Heizelemente Ihres Gerätes richtig arbeiten. Schauen Sie sich den Ab-

schnitt „Ofenfunktionen ▶ 55“ an. Im folgenden Abschnitt erfahren Sie, wie Sie Ihren neuen Ofen bedienen.

5. Warten Sie ab, bis der Ofen abgekühlt ist.
6. Wischen Sie die Außenflächen des Gerätes mit einem feuchten Tuch oder Schwamm ab, trocknen Sie mit einem trockenen Tuch nach.

### Vor Einsatz des Zubehörs:

Reinigen Sie die Zubehörteile (im Garraum geliefert) mit Wasser, etwas Geschirrspülmittel und einem weichen Schwamm.

**HINWEIS:** Einige Reinigungsmittel können die Oberfläche beschädigen. Verwenden Sie bei der Reinigung keine scheuernden Reinigungsmittel, Reinigungspulver, Reinigungscremes oder scharfe Gegenstände.

**HINWEIS:** Bei der ersten Anwendung kann es über mehrere Stunden zu Rauch- und Geruchsentwicklung kommen. Dies ist normal, und Sie brauchen nur eine gute Belüftung, um diese zu entfernen. Vermeiden Sie das direkte Einatmen von Rauch und Gerüchen, die sich bilden.

## 6 Bedienung Kochfeld

### 6.1 Allgemeine Informationen zur Verwendung des Kochfelds

#### Allgemeine Vorsichtshinweise

- Lassen Sie keine Gegenstände auf das Kochfeld fallen. Auch kleine Gegenstände wie Salzstreuer können das Kochfeld beschädigen. Verwenden Sie keine gerissenen Kochfelder. Durch diese Risse kann Wasser eindringen und einen Kurzschluss verursachen. Wenn die Oberfläche in irgendeiner Weise beschädigt ist (z. B. sichtbare Risse), schalten Sie zuerst die Sicherung aus und rufen Sie dann den autorisierten Service an, um das Produkt vom Netz zu trennen, um die Gefahr eines Stromschlags zu verringern.
- Verwenden Sie keine unausgeglichene und leicht kippbare Töpfe/Pfannen am Kochfeld.
- Erhitzen Sie die Töpfe und Pfannen nicht leer. Die Töpfe und das Gerät können beschädigt werden.
- Schalten Sie die Brenner des Kochfelds nach jedem Gebrauch immer aus.
- Sie können das Gerät beschädigen, wenn Sie die Kochfelder ohne Topf oder Töpfe/Pfannen betreiben. Schalten Sie die Kochfelder nach jedem Vorgang immer aus.
- Nach jedem Gebrauch ist die Kochfläche heiß, stellen Sie die Plastiktöpfe / Pfannen also nicht auf die Kochfläche. Reinigen Sie solches Material auf der Oberfläche sofort.
- Plötzliche Temperaturänderungen auf der Glaskochfläche können Schäden verursachen, achten Sie darauf, dass keine kalten Flüssigkeiten während des Kochens verschüttet werden.

- Geben Sie ausreichend Essen in Töpfe und Pfannen. So können Sie verhindern, dass Lebensmittel aus den Töpfen/Pfannen herausfließen, und müssen nicht unnötig reinigen.
- Stellen Sie die Deckel von Töpfen und Pfannen nicht auf Brenner/Zonen.
- Stellen Sie die Töpfe auf, indem Sie sie auf den Brennern/Zonen zentrieren. Wenn Sie einen Topf auf einen anderen Brenner/eine andere Zone stellen möchten, schieben Sie ihn nicht in Richtung des gewünschten Brenners. Heben Sie es lieber zuerst an und stellen Sie es dann auf den anderen Brenner.

### Tipps für Kochfelder mit Vitro-Keramiko-berflächen

- Die Glaskeramikoberfläche ist hitzebeständig und wird nicht durch hohe Temperaturunterschiede beeinträchtigt.
- Verwenden Sie keine Vitro-Keramikoberfläche als Oberfläche, auf der Sie etwas platzieren können oder als Schneidfläche.
- Verwenden Sie nur Töpfe und Pfannen mit verarbeiteten Böden. Scharfe Kanten können Kratzer auf der Oberfläche verursachen.

- Verwenden Sie keine Aluminiumtöpfe/-pfannen. Aluminium verschlechtert die Kochfeldoberfläche.
- Spritzer können die Kochfeldoberfläche beschädigen und einen Brand verursachen.



- Verwenden Sie keine Töpfe/Pfannen mit konvexem oder konkavem Boden.



- Verwenden Sie nur Töpfe und Pfannen mit flachem Boden. Diese erleichtern die Wärmeübertragung.

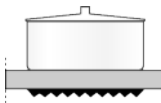

- Wenn der Topfdurchmesser zu klein ist, wird Energie verschwendet.



### Empfohlene Kochtöpfe/-pfannengrößen

Kochzonen Durchmesser - mm	Topfdurchmesser - cm
120	12 – 14
140	14 – 16
180	18 - 20
210	21 - 23
170x265	17 – 19 / 26 - 28

## 6.2 Bedienung der Kochfelder

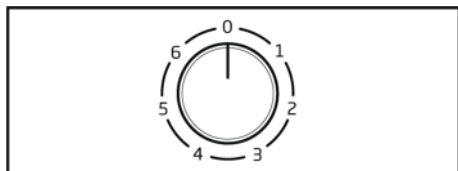

Zur Bedienung der Vitro-Keramikkochfelder werden die Kochfeldknöpfe verwendet. Um die gewünschte Garstufe zu erreichen, stellen Sie den Kochfeldregler auf die gewünschte Stufe.

Das/die Kochfeld/-felder können je nach Gerätemodell 3, 6 oder 9 Betriebsstufen haben. Sie können die relevante Stufe für Ihren Kochtyp anhand der folgenden Tabelle auswählen.

### 3 Ebenen:

- 1: Heizen  
 2: Sieden, Ruhen lassen  
 3: Backen, Braten, Sieden

### 6 Ebenen:

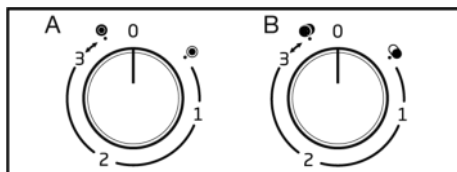

- 1: Heizen  
 2 – 3: Sieden, Ruhen lassen  
 4 – 6: Backen, Braten, Sieden

### Verwendung der Multi-Kochzonen

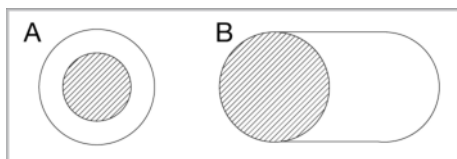

- ✓ Ihr Gerät ist möglicherweise mit Zonen vom Typ A oder B ausgestattet. Mehrere Kochzonen ermöglichen das Kochen mit Töpfen mit unterschiedlichen Durchmessern in derselben Zone. Wenn diese Zonen zum ersten Mal eingeschaltet werden, wird die Zone in der Mitte eingeschaltet. (Der schattierte Bereich in der Abbildung sind zentrale Zonen.)



1. Drehen Sie den Steuerknopf im Uhrzeigersinn, um den Durchmesser der aktiven Zone zu ändern. Bringen Sie ihn zum Symbol  für die Zone Typ A und zum Symbol  für die Zone Typ B.

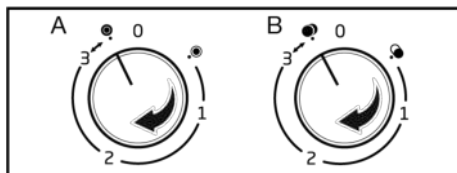

2. Ein "Klicken" ist zu hören, wenn der Zonendurchmesser geändert wird.  
 ⇒ Alle zentralen und äußeren Oberflächen der Mehrfachkochzonen beginnen zu funktionieren.

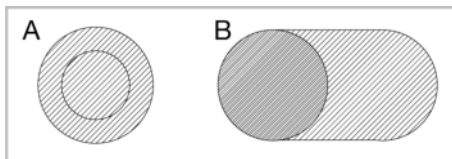

 Die unten gezeigten schattierten Bereiche von Mehrfachkochzonen funktionieren nicht von alleine.

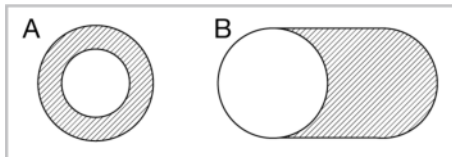

### Ausschalten der Vitro-Keramikzonen

Bringen Sie den Kochfeldknopf in die Position AUS (oben).

### Überhitzungsanzeige

Vitro-Keramikzonen sind mit einer Betriebslampe und einer Warnanzeige für heiße Zonen ausgestattet.

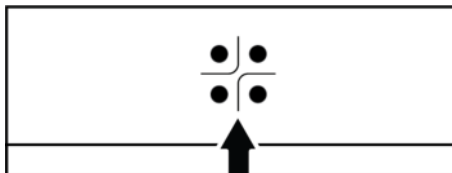

Die Warnanzeige für die heiße Zone zeigt die Position des eingeschalteten Kochfelds an und leuchtet nach dem Ausschalten weiter. Ein flackerndes Licht auf der Warnanzeige für die heiße Zone ist keine Fehlfunktion.

 Die Kochfeldoberfläche kann je nach Verwendung zu unterschiedlichen Zeiten abkühlen. Die Kochfeldoberfläche kann heiß sein, auch wenn die Warnanzeigen nicht leuchten. Stellen Sie sicher, dass die Oberfläche abgekühlt ist, bevor Sie mit ihr in Kontakt kommen. Andernfalls können Sie sich die Hand verbrennen!

## 7 Benutzung des Backofens

### 7.1 Allgemeine Informationen zur Verwendung des Backofens

**Kühlgebläse ( variiert je nach Modell; möglicherweise in Ihrem Modell nicht enthalten )**

Ihr Gerät ist mit einem Kühlgebläse ausgestattet. Das Kühlgebläse schaltet sich bei Bedarf von selbst ein, kühlt dabei das Gerät und die Möbel in unmittelbarer Nähe. Das Gebläse schaltet sich automatisch ab, sobald seine Arbeit erledigt ist. Über der Tür strömt heiße Luft aus dem Ofen. Decken Sie diese Belüftungsöffnungen mit nichts ab. Andernfalls kann sich der Ofen überhitzen. Das Kühlgebläse läuft, während der Ofen arbeitet, kann nach dem Abschalten noch etwa 20 – 30 Minuten lang nachlaufen. Wenn Sie den Ofen mit Timer programmieren, schaltet sich das Kühlgebläse zum Ablauf der Backzeit zusammen mit allen anderen Funktionen ab. Das Kühlgebläse lässt sich nicht manuell ein- und ausschalten. Er schaltet sich bei Bedarf automatisch ein und aus. Dies ist kein Fehler, dies ist so gewollt.

#### Ofenbeleuchtung

Die Ofenbeleuchtung schaltet sich an, sobald der Ofen mit dem Backen anfängt. Bei manchen Modellen leuchtet die Beleuchtung während des gesamten Backens, bei anderen Modellen schaltet sie sich nach einer bestimmten Zeit ab.

### 7.2 Handhabung der Bedienblende

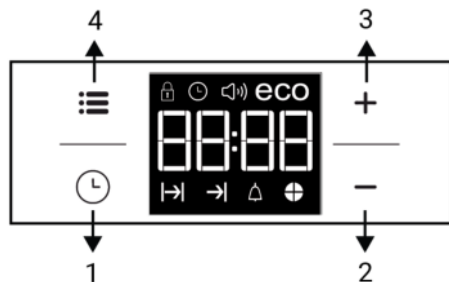

- 1 Programmertaste
- 2 Taste zum Verringern

- 3 Taste zum Erhöhen
- 4 Taste Einstellungen

Anzeige-Symbole

→ Garzeit-Symbol

→ Symbol für das Ende der Garzeit \*

🔔 Alarm-Symbol

⊕ Symbol Zeitkreis

eco Symbol Eco-Modus

🔊 Lautstärkesymbol

🕒 Symbol Uhrzeit

🔒 Tastensperre-Symbol

\* variiert je nach Modell; möglicherweise in Ihrem Modell nicht enthalten

**i** Während Sie eine Einstellung vornehmen, blinken die entsprechenden Symbole auf dem Display. Sie müssen eine kurze Zeit warten, bis die Einstellungen wirksam werden.

**i** Wenn keine Kocheinstellung vorgenommen wird, kann die Tageszeit nicht eingestellt werden.

**i** Die verbleibende Zeit wird angezeigt, wenn die Garzeit bei Beginn des Garvorgangs eingestellt ist.

#### Einschalten des Ofens

Wenn Sie mit dem Funktionswahl knopf eine Betriebsfunktion auswählen, die Sie kochen möchten, und mit dem Temperatorknopf eine bestimmte Temperatur einstellen, beginnt der Ofen zu arbeiten.

#### Ausschalten des Ofens





Sie können den Ofen ausschalten, indem Sie den Funktionsauswahl Knopf und den Temperatorknopf in die Aus-Position (nach oben) drehen.

## Auswahl der Temperatur und der Betriebsfunktion des Ofens.

Sie können kochen, indem Sie eine manuelle Steuerung (zu Ihrer eigenen Kontrolle) vornehmen, indem Sie die Temperatur und die Betriebsfunktion speziell für Ihr Lebensmittel wählen.

1. Wählen Sie mit dem Funktionswahlknopf die Betriebsfunktion, die Sie kochen wollen.
2. Stellen Sie die Temperatur, mit der Sie kochen möchten, mit dem Temperaturregler ein.
  - ⇒ Ihr Backofen wird sofort mit der gewählten Funktion und Temperatur in Betrieb genommen, und die Thermostatlampe leuchtet auf. Wenn die Temperatur im Inneren des Backofens die gewünschte Temperatur erreicht hat, schaltet sich die Thermostatlampe aus. Der Backofen schaltet sich nach dem Backvorgang nicht von selbst aus. Sie müssen das Backen kontrollieren und selbst ausschalten. Wenn der Backvorgang abgeschlossen ist, schalten Sie den Ofen aus, indem Sie den Funktionswahlknopf und den Temperaturregler in die Stellung Aus (oben) drehen.

## Garen durch Einstellen der Garzeit;

- ✓ Sie können den Ofen so einstellen, dass er am Ende der angegebenen Zeit stoppt, indem Sie die Garzeit auf dem Timer einstellen.
1. Wählen Sie die Funktion zum Garen.
  2. Berühren Sie , bis das Symbol  für die Garzeit auf dem Display erscheint.
  3. Stellen Sie die Garzeit mit den Tasten   ein.
    - ⇒ Nachdem die Garzeit eingestellt ist, erscheinen auf dem Display ständig das Symbol  und die Zeitscheibe.



4. Schieben Sie die Form in den Ofen und stellen Sie die Temperatur mit dem Temperaturregler ein. Der Garvorgang beginnt.
  - ⇒ Die Garzeit wird auf dem Display heruntergezählt, sobald der Garvorgang beginnt und das Symbol für die Zeitscheibe leuchtet. Die eingestellte Garzeit wird in 4 gleiche Teile aufgeteilt, und wenn die Zeit jedes Teils abläuft, erlischt das Symbol des jeweiligen Teils. So können Sie das Verhältnis der verbleibenden Garzeit zur Gesamtgarzeit leicht erkennen.
5. Nach Beendigung des Garvorgangs erscheint "End" auf dem Display und der Timer gibt einen Warnton aus.
  - ⇒ Der Warnton ertönt 2 Minuten lang. Um die akustische Warnung zu beenden, drücken Sie einfach eine beliebige Taste. Die akustische Warnung verstummt und die aktuelle Uhrzeit wird angezeigt.



Wenn Sie am Ende der akustischen Warnung eine beliebige Taste drücken, wird der Backofen wieder in Betrieb genommen. Drehen Sie den Temperaturregler und den Funktionsknopf in die Position "0" (aus), um den Backofen auszuschalten, damit er nach dem Ende der Warnung nicht wieder in Betrieb geht.

## 7.3 Einstellungen

### Aktivieren der Tastensperre



- ✓ Sie können verhindern, dass in die digitale Zeitschaltuhr eingegriffen wird, indem Sie die Tastensperrfunktion aktivieren.
1. Berühren Sie , bis das Symbol  auf dem Display erscheint.
    - ⇒ Auf dem Display wird "OFF" angezeigt.

- Drücken Sie **+**, um die Tastensperre zu aktivieren.
- Sobald die Tastensperre aktiviert ist, erscheint "On" auf dem Display und das Symbol  leuchtet weiter.





Die Tasten der digitalen Zeitschaltuhr sind nicht funktionsfähig, wenn die Tastensperre aktiviert ist. Die Tastensperre wird bei einem Stromausfall nicht aufgehoben.

### So deaktivieren Sie die Tastensperre

- Berühren Sie , bis das Symbol  auf dem Display erscheint.
  - ⇒ Auf dem Display wird "On" angezeigt.
- Deaktivieren Sie die Tastensperre, indem Sie die Taste **—** drücken.
  - ⇒ Sobald die Tastensperre deaktiviert ist, wird "OFF" angezeigt.

### Einstellen des Weckers

- ✓ Sie können den Timer des Geräts für jede beliebige Warnung oder Erinnerung außer dem Garprogramm verwenden. Der Wecker hat keinen Einfluss auf die Funktionen des Backofens. Er wird nur als Warnung verwendet. Dies ist z. B. nützlich, wenn Sie Speisen zu einem bestimmten Zeitpunkt in den Ofen schieben möchten. Der Timer gibt nach Ablauf der eingestellten Zeit eine akustische Warnung aus.
- Berühren Sie , bis das Symbol  auf dem Display erscheint.





Die maximale Alarmzeit kann 23 Stunden und 59 Minuten betragen.

- Stellen Sie die Alarmdauer mit den Tasten **+/-** ein.



Die Funktionstasten für den Alarmton, die Uhrzeit, die Helligkeit des Displays und die Temperaturtasten sollten auf 0 (OFF) stehen.



⇒ Das Symbol  leuchtet weiter und die Weckzeit wird auf dem Display angezeigt, sobald die Weckzeit eingestellt ist.

- Nach Ablauf der Weckzeit beginnt das Symbol  zu blinken und der Warnton ertönt.

### Ausschalten des Alarms

- Der Warnton ertönt 2 Minuten lang. Um die akustische Warnung zu beenden, drücken Sie einfach eine beliebige Taste.
  - ⇒ Der Warnton verstummt und die aktuelle Uhrzeit wird angezeigt.



### Abstellen des Alarms;

- Berühren Sie , bis das Symbol  auf dem Display erscheint, um den Alarm zu löschen.
- Drücken und halten Sie die Taste **—**, bis "00:00" angezeigt wird.





Die Weckzeit wird angezeigt. Wenn die Weckzeit und die Garzeit gleichzeitig eingestellt werden, wird die kürzeste Zeit angezeigt.

### Ändern des Alarmtons

- Berühren Sie , bis das Symbol  auf dem Display erscheint.
- Stellen Sie den gewünschten Alarmton mit den Tasten **+/-** ein.
- Der von Ihnen eingestellte Ton wird nach kurzer Zeit aktiviert.
  - ⇒ Der ausgewählte Alarmton wird als "b-01", "b-02" oder "b-03" auf dem Display angezeigt.

### Ändern der Tageszeit

- ✓ So ändern Sie die Uhrzeit, die Sie zuvor eingestellt haben:
- Berühren Sie , bis das Symbol  auf dem Display erscheint.
  - Stellen Sie die Tageszeit mit den Tasten **+/-** ein.



3. Die von Ihnen eingestellte Zeit wird in kurzer Zeit aktiviert.

### Sparmodus



Mit dem Sparmodus können Sie beim Kochen Energie sparen, indem Sie die Garzeit im Backofen einstellen.

In dieser Betriebsart wird der Garvorgang mit der Innentemperatur des Backofens abgeschlossen, indem die Heizelemente vor Ende der Garzeit ausgeschaltet werden.



### Einstellen des Sparmodus

- Berühren Sie das Symbol , bis das Symbol "eco" auf dem Display erscheint.
  - ⇒ Auf dem Display wird "Off" angezeigt.
- Aktivieren Sie den Sparmodus durch Berühren der Taste .
  - ⇒ Sobald der Sparmodus aktiviert ist, erscheint "On" auf dem Display und das Symbol "eco" leuchtet weiter.

### Deaktivieren des Sparmodus

- Berühren Sie das Symbol , bis das Symbol "eco" auf dem Display erscheint.
  - ⇒ Auf dem Display wird "On" angezeigt.
- Deaktivieren Sie den Sparmodus durch Berühren der Taste .
  - ⇒ Sobald der Eco-Modus deaktiviert ist, wird "Off" angezeigt.

### Einstellung der Bildschirmhelligkeit variiert je nach Modell; möglicherweise in Ihrem Modell nicht enthalten

- Berühren Sie , bis "d-01" oder "d-02" oder "d-03" auf dem Display für die Display-Helligkeit erscheint.
- Stellen Sie die gewünschte Helligkeit mit den Tasten  ein.
  - ⇒ Die von Ihnen eingestellte Zeit wird in kurzer Zeit aktiviert.

## 8 Allgemeine Hinweise zum Backen

In diesem Abschnitt finden Sie allgemeine Tipps zur Zubereitung Ihrer Speisen.

Es werden die gängigsten Lebensmittel und die dafür geeigneten Einstellungen aufgeführt. Zusätzlich geben wir auch an, welches Ofen-Zubehör sich am besten dafür eignet.

### 8.1 Allgemeine Warnhinweise zum Backen im Ofen

- Beim Öffnen der Ofentür während und nach dem Backen kann heißer Dampf entweichen. Es ist möglich, dass der Dampf Ihre Hand, Ihr Gesicht und/oder Ihre Augen verbrennt. Halten Sie beim Öffnen der Ofentür also etwas Abstand.
- Beim Backen kann sich Feuchtigkeit an den Innen- und Außenflächen des Ofens niederschlagen. Dies ist völlig normal und kein Fehler.
- Gartemperaturen und Garzeiten unterschiedlicher Speisen ändern sich je nach Rezept und Menge. Deswegen geben wir solche Werte mit einem gewissen Spielraum an.
- Vergessen Sie nicht, nicht benötigtes Zubehör aus dem Ofen zu nehmen, bevor Sie mit dem Garen beginnen. Unnötiges Zubehör im Ofen kann bewirken, dass Ihre Speisen nicht richtig gelingen.
- Wenn Sie gerne nach ganz eigenen Rezepten kochen, können Sie sich grob an den Tabellenangaben für ähnliche Speisen orientieren.
- Das mitgelieferte Zubehör wurde speziell für Ihr Gerät gefertigt und sorgt gewöhnlich für eine besonders gute Garleistung. Beachten Sie grundsätzlich sämtliche Informationen und Warnungen des Herstellers, wenn Sie Zubehör oder Kochgeschirr anderer Anbieter verwenden.
- Schneiden Sie Backpapier immer auf die jeweilige Größe des Kochgeschirrs zu. Überstehendes Backpapier kann zu Verbrennungsgefahr führen und die Qualität Ihres Gerichts beeinträchtigen. Verwenden Sie Backpapier niemals bei einer Betriebstemperatur, welche die für das Backpapier angegebenen Werte übersteigt.

- Um ein gutes Backergebnis zu erzielen, stellen Sie Ihre Speisen auf die empfohlene Einschubebene. Wechseln Sie den Einschub nicht beim Backen.

### 8.1.1 Backwaren und andere Ofengerichte

#### Allgemeine Hinweise

- Wir empfehlen das Originalzubehör zu nutzen, damit Ihr Gerät immer seine beste Leistung erbringt. Wir empfehlen dunkles, antihafbeschichtetes und hitzebeständiges Geschirr.
- Sofern Vorheizen in der Zubereitungstabelle empfohlen wird, sollten Sie sich daran halten.
- Wenn Sie Kochgeschirr auf dem Grillrost verwenden, stellen Sie es in die Mitte des Grillrosts, nicht in die Nähe der Rückwand.
- Sämtliche Zutaten sollten frisch sein und möglichst Zimmertemperatur haben.
- Die Garzeiten der Speisen hängen von der jeweiligen Menge, aber auch von der Größe des Kochgeschirrs ab.
- Metall-, Keramik- und Glasformen verlängern die Garzeit und die Unterseite von Backwaren wird nicht gleichmäßig braun.
- Wenn Sie Backpapier verwenden, kann sich auf der Unterseite der Speisen eine leichte Bräunung zeigen. In diesem Fall müssen Sie die Garzeit möglicherweise anpassen.
- Die Angaben in der Zubereitungstabelle wurden bei Versuchen in unserem Labor ermittelt. Daher sind Abweichungen von den Angaben bei der Zubereitung bei Ihnen zu Hause möglich.
- Wählen Sie den in der Zubereitungstabelle empfohlenen Einschub für die Speisen. Dabei betrachten wir den untersten Einschub des Ofens als Einschub Nummer 1.

#### Tipps zum Kuchenbacken

- Falls Kuchen zu trocken wird, erhöhen Sie die Temperatur um 10 °C und backen etwas kürzer.

- Wenn Kuchen beim Anschneiden innen noch feucht ist, verwenden Sie etwas weniger Flüssigkeit oder reduzieren Sie die Temperatur etwas und backen den Kuchen weiter.
- Um zu prüfen, ob der Kuchen fertig ist, können Sie einen Holzspieß in den Kuchen stecken. Wenn der Holzspieß mit flüssigem Teig herauskommt, backen Sie den Kuchen weiter, bis kein flüssiger Teig mehr am Holzspieß kleben bleibt.
- Falls die Oberseite des Kuchens verbrennt, wählen Sie einen niedrigeren Einschub, vermindern die Temperatur ein wenig und gleichen dies mit einer etwas längeren Backzeit aus. Zusätzlich können Sie den Kuchen beim Weiterbacken auch mit Alufolie abdecken.
- Wenn der Kuchen innen gut durchgebacken, aber außen klebrig ist, weniger Flüssigkeit verwenden, die Temperatur senken und die Backzeit verlängern.

#### Tipps für Gebäck

- Falls Gebäck zu trocken wird, vermindern Sie die Temperatur etwas und backen etwas kürzer.
- Falls Gebäck sehr lange zum Backen braucht, achten Sie darauf, das Blech nicht mit Gebäck zu überladen.
- Falls Gebäck an der Oberseite gebräunt wird, der Boden aber nicht richtig durchgebacken wird, achten Sie darauf, den Boden nicht oder nur wenig mit Flüssigkeit zu bestreichen. Achten Sie zur gleichmäßigen Bräunung darauf, die Flüssigkeit oder Glasur möglichst gleichmäßig aufzutragen.
- Halten Sie sich bei der Auswahl des richtigen Einschubs und der passenden Temperatur an die Empfehlungen in der Zubereitungstabelle. Falls der Boden nicht richtig gebräunt werden sollte, entscheiden Sie sich beim nächsten Mal für einen Einschub weiter unten.

#### Tabelle für Gebäck und Kuchen

Lebensmittel	Zu verwendendes Zubehör	Ofenfunktion	Einschubebene	Temperatur (°C)	Backzeit (Min.) (ca.)
Blechkuchen	Standard-Bleche *	Ober-/Unterhitze	3	175	30 ... 45
Torte in der Form	Kuchenform auf Grillrost **	Heißluft	2	175	30 ... 50
Kuchen, Backpapier	Standard-Bleche *	Ober-/Unterhitze	3	160 - 170	20 ... 30
Biskuitkuchen	Runde Kuchenform, 26 cm Durchmesser mit Klemme auf Grillrost **	Ober-/Unterhitze	3	180 - 200	10 ... 20
Kekse	Gebäck-Blech *	Ober-/Unterhitze	3	160 - 170	20 ... 30
Gebäck	Standard-Bleche *	Ober-/Unterhitze	3	200	20 ... 30
Brötchen	Standard-Bleche *	Heißluft	3	190	20 ... 35
Sauerteig	Standard-Bleche *	Ober-/Unterhitze	3	190	20 ... 40
Lasagne	Rechteckiger Behälter aus Glas/Metall auf Grillrost. **	Ober-/Unterhitze	2	180	25 ... 45
Pizza	Standard-Bleche *	Ober-/Unterhitze	1	200	10 ... 20

Vorwärmen wird für alle Lebensmittel empfohlen.

\*Dieses Zubehör ist möglicherweise nicht im Lieferumfang Ihres Produkts enthalten.

\*\*Dieses Zubehör ist nicht im Lieferumfang Ihres Produkts enthalten. Es handelt sich um im Handel erhältliches Zubehör.

## 8.1.2 Fleisch, Fisch und Geflügel

### Wichtiges zum Grillen

- Das Würzen mit Zitronensaft und Pfeffer vor dem Garen ganzer Hähnchen, Puten und großer Fleischstücke erhöht die Garleistung.
- Fleisch mit Knochen braucht etwa 15 – 30 Minuten länger zum Garen als Fleisch ohne Knochen.
- Setzen Sie pro Zentimeter Fleischdicke etwa 4 – 5 Minuten Garzeit an.

- Nach Ablauf der Garzeit lassen Sie das Fleisch noch etwa 10 Minuten im Ofen. So verteilt sich der Fleischsaft besser im Fleisch, läuft auch beim späteren Schneiden nicht in Strömen aus.
- Der Fisch sollte auf der mittleren oder niedrigen Ebene in einer hitzebeständigen Platte gegart werden.
- Garen Sie die empfohlenen Gerichte aus der nachfolgenden Tabelle mit einem einzigen Blech.

### Tabelle für Fleisch, Fisch und Geflügel

Lebensmittel	Zu verwendendes Zubehör	Ofenfunktion	Einschubebene	Temperatur (°C)	Backzeit (Min.) (ca.)
Steak (ganz) / Braten (1 kg)	Standard-Bleche *	Umluft	2	25 Min. 220/max, nach 180 ... 190	80 ... 100
Lammkeule (Auf- lauf)	Standard-Bleche *	Umluft	2	25 Min. 220/max, nach 190	70 ... 90
Brathähnchen (1,8-2 kg)	Standard-Bleche *	Umluft	2	15 Min. 250/max, nach 190	55 ... 65
Brathähnchen (1,8-2 kg)	Standard-Bleche *	„3D“-Funktion	2	15 Min. 220/max, nach 180 ... 190	50 ... 65
Truthahn (Fleischwürfel)	Standard-Bleche *	Umluft	3	25 Min. 220/max, nach 190	70 ... 120

Lebensmittel	Zu verwendendes Zubehör	Ofenfunktion	Einschubebene	Temperatur (°C)	Backzeit (Min.) (ca.)
Truthahn (Fleischwürfel)	Standard-Bleche *	„3D“-Funktion	2	25 Min. 220/max, nach 180 ... 190	60 ... 100
Fisch	Standard-Bleche *	Umluft	3	200	20 ... 30
Fisch	Standard-Bleche *	„3D“-Funktion	3	200	20 ... 25

Vorwärmen wird für alle Lebensmittel empfohlen.

\*Dieses Zubehör ist möglicherweise nicht im Lieferumfang Ihres Produkts enthalten.

\*\*Dieses Zubehör ist nicht im Lieferumfang Ihres Produkts enthalten. Es handelt sich um im Handel erhältliches Zubehör.

### 8.1.3 Grillen

Rotes Fleisch, Fisch und Geflügelfleisch wird beim Grillen schnell braun, erhält eine schöne Kruste und trocknet nicht aus. Insbesondere flache Stücke, Fleischspieße, Würstchen sowie saftiges Gemüse (wie Tomaten, Zwiebeln und dergleichen) eignen sich besonders gut zum Grillen.

#### Allgemeine Warnungen

- Speisen, die sich nicht zum Grillen eignen, können sich entzünden und Brände verursachen. Grillen Sie nur Speisen, denen die hohen Grilltemperaturen nichts ausmachen. Achten Sie auch auf einen gewissen Abstand der Speisen zur Rückwand des Ofens. Dort entsteht die größte Hitze, daher können stark fetthaltige Speisen Feuer fangen.
- **Halten Sie die Ofentür beim Grillen geschlossen. Grillen Sie niemals mit geöffneter Ofentür. Heiße Oberflächen verursachen Verbrennungen!**

#### Wichtiges zum Grillen

- Bereiten Sie die Speisen so vor, dass Dicke und Gewicht möglichst ähnlich sind.
- Legen Sie das Grillgut auf den Rost oder den Rost mit Blech darunter, verteilen Sie die Speisen möglichst gleichmäßig, ohne dabei den Rost zu überladen.
- Die in der Tabelle angegebenen Garzeiten können anhand der Menge und Dicke des Grillgutes etwas variieren.
- Schieben Sie den Rost oder den Rost mit Blech darunter in den passenden Einschub. Wenn Sie den Rost benutzen, schieben Sie das Backblech zum Auffangen von Fett und anderen Flüssigkeiten in den unteren Einschub. Das Backblech, das Sie einschieben, sollte so groß sein, dass es die gesamte Grillfläche abdeckt. Dieses Fach ist möglicherweise nicht im Lieferumfang des Produkts enthalten. Geben Sie ein wenig Wasser in das Blech, damit es sich später leichter reinigen lässt.

#### Grilltabelle

Lebensmittel	Zu verwendendes Zubehör	Einschubebene	Temperatur (°C) *	Backzeit (Min.) (ca.)
Fisch	Grillrost	4 - 5	250/max	20 ... 25
Hähnchen-Stücke	Grillrost	4 - 5	250/max	25 ... 35
Fleischkloß (Kalbfleisch) - 12 Menge	Grillrost	4	250/max	25 ... 35
Lammkotelett	Grillrost	4 - 5	250/max	20 ... 25
Steak - (Fleischwürfel)	Grillrost	4 - 5	250/max	25 ... 30

Lebensmittel	Zu verwendendes Zubehör	Einschubebene	Temperatur (°C) *	Backzeit (Min.) (ca.)
Kalbskotelett	Grillrost	4 - 5	250/max	25 ... 30
Toastbrot	Grillrost	4	250/max	1 ... 3

Es wird empfohlen, für alle gegrillten Speisen 5 Minuten vorzuwärmen.

Wenden Sie Lebensmittelstücke nach 1/2 der gesamten Grillzeit.

\* Wenn die Grilltemperatur in Ihrem Produkt nicht eingestellt werden kann, arbeitet Ihre Grillfunktion mit dem maximalen Temperaturwert.

### 8.1.4 Testspeisen

### Tabelle für Testen

- Die Speisen in dieser Zubereitungstabelle wurden gemäß der Norm EN 60350-1 zur Geräteprüfung durch Prüfinstitute zubereitet.

#### Grillen

Lebensmittel	Zu verwendendes Zubehör	Einschubebene	Temperatur (°C)	Backzeit (Min.) (ca.)
Fleischkloß (Kalbfleisch) - 12 Menge	Grillrost	4	250/max	25 ... 35
Toastbrot	Grillrost	4	250/max	1 ... 3

Es wird empfohlen, für alle gegrillten Speisen 5 Minuten vorzuwärmen.

Wenden Sie die Speise nach 2/3 der gesamten Grillzeit.

## 9 Wartung und Reinigung

### 9.1 Allgemeine Reinigungshinweise

#### Allgemeine Warnungen

- Warten Sie, bis das Produkt abgekühlt ist, bevor Sie das Produkt reinigen. Heiße Oberflächen verursachen Verbrennungen!
- Tragen Sie die Reinigungsmittel nicht direkt auf die heißen Oberflächen auf. Dies kann zu dauerhaften Flecken führen.
- Das Produkt muss nach jedem Vorgang gründlich gereinigt und getrocknet werden. Deshalb müssen Speisereste leicht zu reinigen sein und ein Verbrennen dieser Rückstände zu verhindern sein, wenn das Produkt später wieder verwendet wird. Dadurch verlängert sich die Lebensdauer des Geräts und häufig auftretende Probleme werden verringert.
- Verwenden Sie zur Reinigung keine Dampf Reinigungsgeräte.
- Einige Reinigungsmittel können die Oberfläche beschädigen. Ungeeignete Reinigungsmittel sind: Bleichmittel, ammoniak-, säure- oder chloridhaltige Reinigungsmittel, Dampfreiniger, Entkalker, Flecken- und Rostentferner, scheuernde Reinigungsmittel (Cremereiniger, Scheuerpulver, Scheuercreme, Scheuer- und Kratzbürsten, Draht, Schwämme, Reinigungstücher mit Schmutz- und Waschmittlrückständen).
- Bei der Reinigung nach jedem Gebrauch wird kein spezielles Reinigungsmaterial benötigt. Reinigen Sie das Gerät mit Spülmittel, warmem Wasser und einem weichen Tuch oder Schwamm. Anschließend trocknen Sie alles mit einem trockenen Tuch gut ab.
- Achten Sie darauf, dass nach dem Reinigen keine Flüssigkeit im Ofeninneren zurückbleibt, entfernen Sie Speisereste am besten gleich beim Kochen.
- Waschen Sie keine Bestandteile Ihres Gerätes in der Spülmaschine, sofern in der Bedienungsanleitung nicht anders angegeben.

### Für die Kochfelder:

- Saurer Schmutz wie Milch, Tomatenmark und Öl kann bleibende Flecken auf den Kochfeldern und den Komponenten der Kochfelder verursachen. Reinigen Sie überfließende Flüssigkeiten sofort nach dem Abkühlen des Kochfeldes, indem Sie ihn ausschalten.

### Edelstahlteile

- Verwenden Sie keine säure- oder chlorhaltigen Reinigungsmittel, um Oberflächen und Griffe aus Edelstahl zu reinigen.
- Oberflächen aus Edelstahl können mit der Zeit ihre Farbe ändern. Das ist normal. Reinigen Sie nach jedem Betrieb mit einem Reinigungsmittel, das für Oberflächen aus Edelstahl geeignet ist.
- Reinigen Sie sie mit einem weichen Schwammtuch und einem flüssigen (nicht kratzenden) Reinigungsmittel, das für Edelstahl-Oberflächen geeignet ist, und wischen Sie sie in eine Richtung ab.
- Entfernen Sie Kalk-, Öl-, Stärke-, Milch- und Eiweißflecken auf den Glas- und Edelstahloberflächen, umgehend ohne zu warten. Bestimmte Flecken können bei längerer Einwirkzeit Rost verursachen.
- Reinigungsmittel, die auf die Oberfläche gesprüht/aufgetragen werden, sollten sofort gereinigt werden. Grobe Reiniger, die auf der Oberfläche verbleiben, lassen die Oberfläche weiß werden.

### Oberflächen

- Der Backofen muss abkühlen, bevor Sie den Kochbereich reinigen. Die Reinigung auf heißen Flächen birgt Brandgefahr und beschädigt die emaillierte Oberfläche.
- Reinigen Sie die Emailoberflächen nach jedem Gebrauch mit Spülmittel, warmem Wasser und einem weichen Tuch oder Schwamm und trocknen Sie sie mit einem trockenen Tuch ab
- Wenn Ihr Gerät mit der „Einfache Dampfreinigung“-Funktion ausgestattet ist, können Sie leichte Verschmutzungen besonders bequem beseitigen. (Siehe “Einfache Dampfreinigung [► 77]”.)

### Katalytische Oberflächen

- Die Wände des Ofeninnenraums sind mit Emaille oder einer speziellen katalytischen Schicht versehen. Sie variiert je nach Modell.
- Katalytische Wände erkennen Sie an einer matten, leicht porösen Oberfläche. Katalytische Wände sollten nicht gereinigt werden.
- Die katalytischen Flächen nehmen dank ihrer porösen Oberfläche im Laufe der Zeit Fett auf. Wenn diese zu glänzen beginnen, ist die Oberfläche mit Fett gesättigt. Wir empfehlen, diese Teile auszutauschen.

### Glasflächen

- Verzichten Sie beim Reinigen der Glasflächen auf Metallschaber und Scheuermittel. Solche Hilfsmittel können das Glas zerkratzen oder blind machen.
- Reinigen Sie das Gerät mit Spülmittel, warmem Wasser und einem Mikrofasertuch speziell für Glasoberflächen und trocknen Sie es mit einem trockenen Mikrofasertuch.
- Falls nach dem Reinigen Rückstände verbleiben sollten, wischen Sie diese mit kaltem Wasser ab, anschließend trocknen Sie mit einem sauberen trockenen Mikrofasertuch nach. Reinigungsmittelrückstände können das Glas beim nächsten Einsatz beschädigen.
- Versuchen Sie unter keinen Umständen, angetrocknete Reste am Glas mit Wellenschliffmessern, Stahlwolle, Metallschabern oder ähnlichen Werkzeugen zu reinigen.
- Kalkflecken (gewöhnlich gelblich bis bräunlich, manchmal auch rötlich) am Glas beseitigen Sie am besten mit handelsüblichem Kalkentferner oder kalklösenden Hausmitteln.
- Wenn die Oberfläche stark verschmutzt ist, tragen Sie das Reinigungsmittel mit einem Schwamm auf den Fleck auf und warten Sie so lange, bis er richtig funktioniert. Anschließend reinigen Sie die Glasfläche mit einem feuchten Tuch.

- Verfärbungen und Flecken auf den Glasflächen treten im Laufe der Zeit unweigerlich auf, dies ist völlig normal.

### **Kunststoff- und lackierte Teile**

- Reinigen Sie Kunststoff- und lackierte Teile mit Spülmittel, warmem Wasser und einem weichen Tuch oder Schwamm. Anschließend trocknen Sie alles mit einem trockenen Tuch gut ab.
- Verzichteten Sie auf Metallschaber und Scheuermittel. Sie können die Oberflächen beschädigen.
- Stellen Sie sicher, dass die Verbindungen der Komponenten des Produkts nicht so feucht und mit Reinigungsmittel belassen werden. Andernfalls kann es zu Korrosion an diesen Verbindungen kommen.

## **9.2 Reinigung des Zubehörs**

Stellen Sie das Produktzubehör nicht in die Spülmaschine, sofern in der Bedienungsanleitung nicht anders angegeben.

## **9.3 Reinigung des Kochfelds**

### **Glaskochfläche**

Befolgen Sie die Reinigungsschritte für die Glasoberflächen im Abschnitt „Allgemeine Reinigungsinformationen“ für die Reinigung der Glaskochfläche. In besonderen Fällen können Sie die Reinigung gemäß den folgenden Informationen abschließen.

- Stark zuckerhaltige Speisereste wie von Pudding, Stärke oder Sirup sollten sofort im warmen oder heißen Zustand entfernt werden, bevor sie Gelegenheit zum Abkühlen erhalten. Andernfalls kann es zu irreparablen Beschädigungen der Glaskochflächen kommen.
- Verwenden Sie keine Reinigungsmittel für Reinigungsvorgänge, die Sie bei heißem Kochfeld durchführen. Andernfalls können bleibende Flecken auftreten.

## **9.4 Bedienfeld reinigen**

- Wischen Sie die Panele und die Knöpfe mit einem feuchten, weichen Tuch ab und trocknen Sie sie mit einem trockenen Tuch. Entfernen Sie nicht die darunter lie-

genden Knöpfe und Dichtungen, um die Blende zu reinigen. Das Bedienfeld und die Knöpfe können beschädigt werden.

- Verwenden Sie beim Reinigen der Edelstahl-Bedienfelder mit Knopfgreife keine Edelstahl-Reinigungsmittel um die Knöpfe. Die Anzeigen um den Drehknopf können beschädigt werden.
- Reinigen Sie die Sensorflächen mit einem weichen, leicht feuchten Tuch, trocknen Sie danach mit einem trockenen Tuch gut nach. Wenn Ihr Gerät mit einer Kindersicherung ausgestattet ist, stellen Sie diese vor dem Reinigen des Bedienfeldes ein. Andernfalls kann es zum ungewollten Auslösen verschiedener Funktionen kommen.

## **9.5 Reinigung der Innenseite des Ofens (Kochbereich)**

Befolgen Sie die im Abschnitt „Allgemeine Informationen zur Reinigung“ beschriebenen Reinigungsschritte entsprechend den Oberflächentypen in Ihrem Ofen.

### **Reinigung der Seitenwände des Ofens**

Die Wände des Ofeninnenraums sind mit Emaille oder einer speziellen katalytischen Schicht versehen. Sie variiert je nach Modell. Ob eine katalytische Wand vorhanden ist, finden Sie Informationen im Abschnitt „Katalytische Oberflächen“.

Wenn Ihr Produkt ein Modell mit Seitengittern ist, entfernen Sie die Seitengitter, bevor Sie die Seitenwände reinigen. Führen Sie dann die Reinigung, wie im Abschnitt „Allgemeine Informationen zur Reinigung“ beschrieben, entsprechend der Art der Seitenwandfläche durch.

### **Zum Entfernen der Seitengitter:**

1. Lösen Sie die Vorderseite des Seitengitters, indem Sie es an der von der Seitenwand entgegengesetzt abziehen
2. Ziehen Sie das Seitengitter nach vorne, um es vollständig zu entfernen.

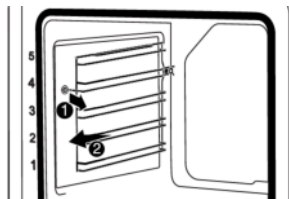

- Um die Seitengitter wieder anzubringen, müssen die Schritte, die beim Entfernen der Einlegeböden angewendet wurden, in umgekehrter Reihenfolge wiederholt werden.

## 9.6 Einfache Dampfreinigung

Auf diese Weise lässt sich der (nicht lange verbleibende) Schmutz, der durch den Dampf im Inneren des Backofens und durch die an den Innenflächen des Backofens kondensierten Wassertröpfchen aufgeweicht wird, leicht reinigen.

- Nehmen Sie sämtliches Zubehör aus dem Ofen.
- Füllen Sie 300 ml Wasser in das Blech und stellen Sie es auf die zweite Schiene des Backofens.



Verwenden Sie kein destilliertes oder gefiltertes Wasser. Benutzen Sie nur gewöhnliches Trinkwasser. Verwenden Sie keine brennbaren, alkoholischen oder festen partikelartigen Lösungen anstelle von Wasser.

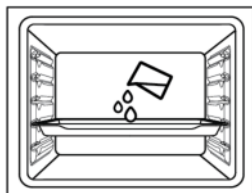

- Stellen Sie den Backofen auf die Betriebsart leichte Dampfreinigung und betreiben Sie ihn 25 Minuten lang bei 100°C.

Öffnen Sie sofort die Tür und wischen Sie das Innere des Ofens mit einem feuchten Schwamm oder Tuch ab. Beim Öffnen der

Tür wird Dampf freigesetzt. Dies kann zu Verbrennungen führen. Öffnen Sie die Tür nur sehr vorsichtig.

Bei hartnäckiger Verschmutzung reinigen Sie das Produkt mit Spülmittel, warmem Wasser und einem weichen Tuch oder Schwamm und trocknen es mit einem trockenen Tuch ab.



Bei der einfachen Dampfreinigung wird erwartet, dass das zugegebene Wasser verdampft und auf der Innenseite des Backofens und der Backofentür kondensiert, um den leichten Schmutz in Ihrem Backofen aufzuweichen. Das an der Backofentür gebildete Kondenswasser kann beim Öffnen der Backofentür heruntertropfen. Wischen Sie das Kondenswasser ab, sobald Sie die Ofentür öffnen.

(variiert je nach Modell; möglicherweise in Ihrem Modell nicht enthalten) Nach der Kondenswasserbildung im Inneren des Backofens kann es zu einer Pfütze oder Feuchtigkeit in der Beckenrinne unter dem Backofen kommen. Wischen Sie diese Beckenrinne nach Gebrauch mit einem feuchten Tuch und trocknen Sie ihn anschließend ab.



## 9.7 Reinigung der Ofentür

Sie können die Ofentür und das Türglas entfernen, um sie zu reinigen. Das Entfernen der Tür und der Scheiben wird in den Abschnitten **"Entfernen der Ofentür"** und **"Entfernen der Innenscheiben der Tür"** erklärt. Reinigen Sie die Türinnenscheiben nach dem Entfernen mit einem Geschirrspülmittel, warmem Wasser und einem weichen Tuch oder Schwamm und trocknen Sie sie mit einem trockenen Tuch ab. Bei Kalkrück-

ständen, die sich auf dem Ofenglas bilden können, wischen Sie das Glas mit Essig ab und spülen Sie es ab.



Verwenden Sie zur Reinigung der Ofentür und des Glases keine scharfen Scheuermittel, Metallabstreifer, Drahtwolle oder Bleichmittel.

### Entfernen der Ofentür

1. Öffnen Sie die Ofentür.
2. Öffnen Sie die Clips in der Scharnieraufnahme der Vordertür rechts und links, indem Sie wie in der Abbildung gezeigt nach unten drücken.
3. Die Scharnertypen unterscheiden sich je nach Produktmodell als (A), (B), (C) Typen. Die folgenden Abbildungen zeigen, wie die einzelnen Scharnertypen zu öffnen sind.
4. Der Scharnertyp (A) ist für normale Türtypen verfügbar.

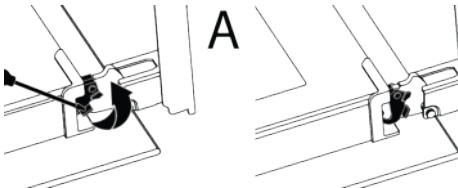

5. Das Scharnier des Typs (B) ist für sanft schließende Türen erhältlich.

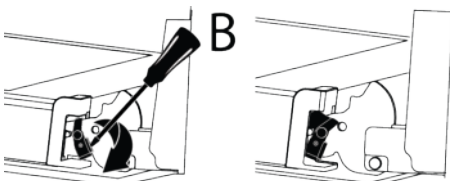

6. Das Scharnier des Typs (C) ist für sanft öffnende und schließende Türen erhältlich.

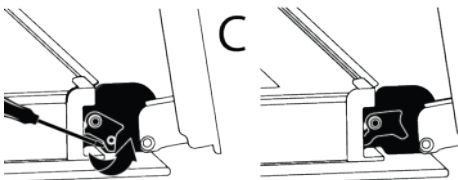

7. Bringen Sie die Ofentür in eine halb geöffnete Position.

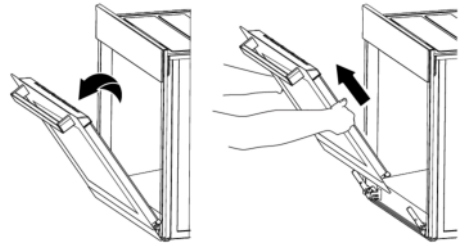

8. Ziehen Sie die entriegelte Tür nach oben, um sie aus dem rechten und linken Scharnier zu lösen und zu entfernen.



Um die Tür wieder anzubringen, müssen die Schritte, die beim Entfernen der Tür angewendet wurden, in umgekehrter Reihenfolge wiederholt werden. Achten Sie beim Einbau der Tür darauf, dass die Clips an der Scharnierbuchse wieder geschlossen werden.

### 9.8 Entfernen des inneren Glases der Backofentür

Das Innenglas der Vordertür des Produkts kann zur Reinigung entfernt werden.

1. Öffnen Sie die Ofentür.

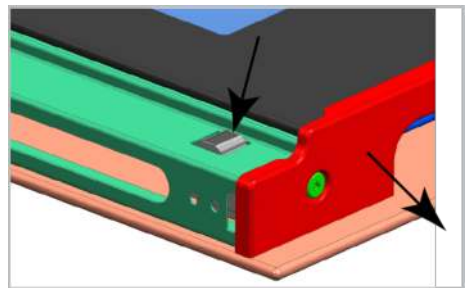

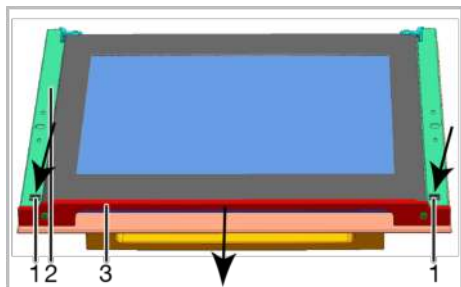

- 1 Riegel
- 2 Rahmen
- 3 Profil

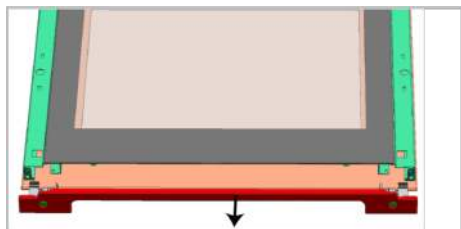

2. Drücken Sie wie oben abgebildet die Riegel (1), während Sie das an der Oberseite der Fronttür angebrachte Profil (3) zum Entfernen zu sich ziehen.

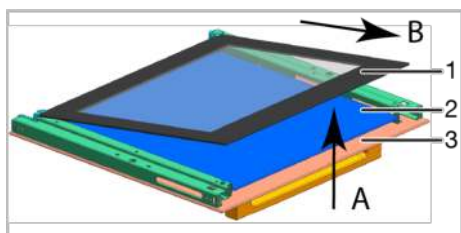

- 1 Innerste Scheibe
- 2 Innenscheibe\*
- 3 Äußere Scheibe
- \* variiert je nach Modell; möglicherweise in Ihrem Modell nicht enthalten

3. Heben Sie die innerste Scheibe (1) wie in der Abbildung gezeigt leicht in Richtung "A" an, ziehen Sie sie in Richtung "B" heraus.
4. Falls Ihr Produkt mit einer innersten Scheibe ausgestattet ist; Ziehen Sie wie abgebildet die Verbindungselemente in der Mitte, damit sie sich von den Scheiben lösen.

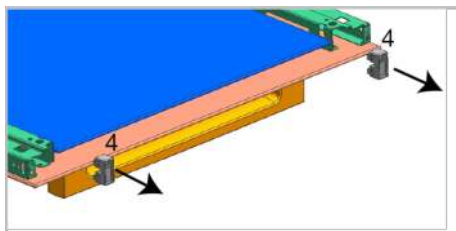

- 4 Verbindungselement\*

\* variiert je nach Modell; möglicherweise in Ihrem Modell nicht enthalten

5. Wiederholen Sie dieses Verfahren zum Entfernen der Innenscheibe (2). Der erste Schritt zum Zusammensetzen der Tür besteht darin, die Innenscheibe (2) wieder anzubringen.
6. Platzieren Sie die Scheibe wie in der Abbildung gezeigt so, dass sie im Kunststoffschlitz aufliegt.

**i** Andernfalls sitzt die Scheibe nicht richtig, wodurch sie Vibrationen ausgesetzt werden und brechen könnte.

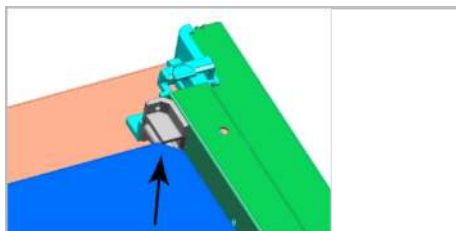

7. Achten Sie bei der Anbringung der innersten Scheibe (1) darauf, dass die bedruckte Seite der Scheibe in Richtung der inneren Scheibe zeigt.
8. Es ist wichtig, die untere Kante der innersten Scheibe im Kunststoffschlitz einzusetzen.

**i** Andernfalls sitzt die Scheibe nicht richtig, wodurch sie Vibrationen ausgesetzt werden und brechen könnte.

9. Bitte denken Sie daran, die Verbindungselemente wieder in ihren Schlitz einzusetzen.

10. Drücken Sie dann die Riegel des Profils wieder in ihre Schlitzte.

## 9.9 Reinigen der Backofenlampe

Wenn die Glasabdeckung der Ofenbeleuchtung mit der Zeit verschmutzt, beseitigen Sie die Verschmutzung mit einem weichen Tuch oder Schwamm, warmem Wasser und etwas Spülmittel. Anschließend reiben Sie das Glas mit einem trockenen Tuch gründlich trocken. Falls die Ofenbeleuchtung einmal ausfallen sollte, können Sie das Leuchtmittel anhand der nachstehenden Schritte selbst auswechseln.

### Ofenbeleuchtung austauschen

#### Allgemeine Warnungen

- Um die Gefahr eines Stromschlags zu vermeiden, sollten Sie vor dem Auswechseln der Backofenlampe das Gerät ausschalten und warten, bis der Backofen abgekühlt ist. Heiße Oberflächen verursachen Verbrennungen!
- Dieser Ofen wird mit einer Glühlampe mit weniger als 40 W, einer Höhe von weniger als 60 mm und einem Durchmesser von weniger als 30 mm oder einer Halogenlampe mit G9-Fassung mit weniger als 60 W Leistung betrieben. Die Lampen sind für den Betrieb bei Temperaturen über 300 °C geeignet. Backofenlampen sind bei autorisierten Diensten oder lizenzierten Technikern erhältlich. Dieses Produkt enthält eine Lampe der Energieklasse G.
- Die Lage der Beleuchtung muss nicht zwingend mit der Lage in der Abbildung übereinstimmen.
- Das in Ihrem Gerät verwendete Leuchtmittel eignet sich nicht zur regulären Zimmerbeleuchtung. Der Zweck dieser Lampe besteht einzig und allein darin, dass Sie beim Garen sehen können, was im Inneren des Ofens geschieht.
- Die mit Ihrem Gerät verwendeten Leuchtmittel müssen hohe Temperaturen über 50 °C aushalten können.

#### Wenn Ihr Ofen mit einer runden Beleuchtung ausgestattet ist:

1. Trennen Sie das Gerät vollständig von der Stromversorgung.
2. Lösen Sie die Glasabdeckung durch Drehen gegen den Uhrzeigersinn.



3. Wenn Ihre Ofenbeleuchtung dem Typ A in der nachstehenden Abbildung entspricht, drehen Sie das Leuchtmittel wie in der Abbildung gezeigt heraus, setzen Sie dann ein neues Leuchtmittel ein. Wenn es sich um ein Modell vom Typ (B) handelt, ziehen Sie es wie in der Abbildung gezeigt heraus und ersetzen Sie es durch ein neues.

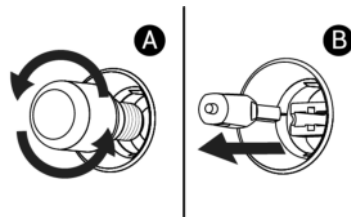

4. Bringen Sie die Glasabdeckung wieder an.

#### Wenn Ihr Ofen mit einer viereckigen Beleuchtung ausgestattet ist:

1. Trennen Sie das Gerät vollständig von der Stromversorgung.
2. Nehmen Sie die Seitengitter wie in der Anleitung beschrieben heraus.

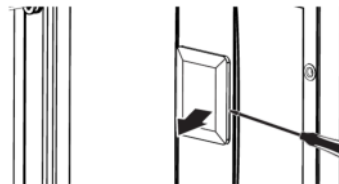

3. Heben Sie die Glasabdeckung des Leuchtmittels mit einem Schraubendreher an. Entfernen Sie zuerst die Schrau-

be, wenn in Ihrem Produkt eine Schraube an der quadratischen Lampe vorhanden ist.

4. Wenn Ihre Ofenbeleuchtung dem Typ A in der nachstehenden Abbildung entspricht, drehen Sie das Leuchtmittel wie in der Abbildung gezeigt heraus, setzen Sie dann ein neues Leuchtmittel ein. Wenn es sich um ein Modell vom Typ (B) handelt, ziehen Sie es wie in der Abbildung gezeigt heraus und ersetzen Sie es durch ein neues.

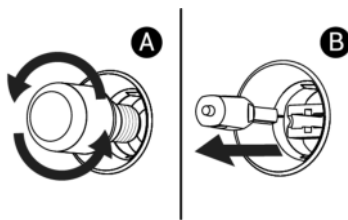

5. Bringen Sie die Glasabdeckung und die Gitterroste wieder an.

## 10 Fehlerbehebung

Sollte das Problem nach dem Ausführen der hier gegebenen Anweisungen fortbestehen, wenden Sie sich bitte an den Kundendienst oder den Fachhändler. Versuchen Sie niemals ihr Gerät selbständig zu reparieren.

### Während des Betriebs des Backofens tritt Dampf aus.

- Es ist normal, während des Betriebs Dampf zu sehen. >>> Dies ist kein Fehler.

### Beim Garen treten Wassertröpfchen auf

- Der beim Garen erzeugte Dampf kondensiert, wenn er mit kalten Oberflächen außerhalb des Produkts in Berührung kommt, und kann Wassertröpfchen bilden. >>> Dies ist kein Fehler.

### Während des Aufwärmens und Abkühlens des Produkts sind metallische Geräusche zu hören.

- Metallteile können sich beim Erhitzen ausdehnen und Geräusche machen. >>> Dies ist kein Fehler.

### Das Produkt funktioniert nicht.

- Sicherung ist möglicherweise defekt oder durchgebrannt. >>> Überprüfen Sie die Sicherungen im Sicherungskasten. Falls nötig, ersetzen oder reaktivieren Sie sie.
- Das Gerät ist möglicherweise nicht an eine (geerdete) Steckdose angeschlossen. >>> Prüfen Sie, ob das Gerät an die Steckdose angeschlossen ist.

- (Falls Ihr Gerät über eine Zeitschaltuhr verfügt) Die Tasten auf dem Bedienfeld funktionieren nicht. >>> Wenn Ihr Produkt über eine Tastensperre verfügt, ist die Tastensperre möglicherweise aktiviert, deaktivieren Sie die Tastensperre.

### Öfenlicht ist nicht an.

- Die Ofenlampe ist möglicherweise defekt. >>> Backofenlampe ersetzen.
- Kein Strom. >>> Stellen Sie sicher, dass das Stromnetz betriebsbereit ist und überprüfen Sie die Sicherungen im Sicherungskasten. Tauschen Sie bei Bedarf die Sicherungen aus oder aktivieren Sie diese wieder.

### Der Backofen heizt nicht auf.

- Der Backofen ist möglicherweise nicht auf eine bestimmte Kochfunktion und/oder Temperatur eingestellt. >>> Stellen Sie den Backofen auf eine bestimmte Garfunktion und/oder Temperatur ein.
- Kein Strom. >>> Stellen Sie sicher, dass das Stromnetz betriebsbereit ist und überprüfen Sie die Sicherungen im Sicherungskasten. Tauschen Sie bei Bedarf die Sicherungen aus oder aktivieren Sie diese wieder.





