

Robotický vysavač 3 v 1 se smart aplikací • NÁVOD K OBSLUZE **CZ** 3-22

Robotický vysávač 3 v 1 so smart aplikáciou • NÁVOD NA OBSLUHU **SK** 23-42

Robot vacuum cleaner 3 in 1 with smart application • USER MANUAL **EN** 43-63

Robot porszívó 3 az 1-ben intelligens alkalmazással • KEZELÉSI ÚTMUTATÓ **HU** 64-84

Odkurzacz automatyczny 3 w 1 z aplikacją smart • INSTRUKCJA OBSŁUGI **PL** 85-106

Staubsaugerroboter 3 in 1 mit Smart-App • BEDIENUNGSANLEITUNG **DE** 107-128

Twins



7/12/2022

eta

CZ	1. BEZPEČNOSTNÍ POKYNY	3
	2. POUŽITÍ	6
	3. SOUČÁSTI VÝROBKU	6
	4. PŘÍPRAVA K POUŽITÍ	10
	5. POUŽÍVÁNÍ VYSAVAČE	10
	6. APLIKACE ETA SMART	15
	7. ÚDRŽBA VYSAVAČE	15
	8. ŘEŠENÍ PROBLÉMŮ	19
	9. TECHNICKÁ SPECIFIKACE	21
	10. EKOLOGIE	22
SK	1. VŠEOBECNÉ BEZPEČNOSTNÉ POKYNY	23
	2. POUŽITIE	26
	3. SÚČASTI VÝROBKU	26
	4. PRÍPRAVA NA POUŽITIE	30
	5. POUŽÍVANIE VYSAVAČA	30
	6. APLIKÁCIA ETA SMART	35
	7. ÚDRŽBA VYSAVAČA	35
	8. RIEŠENIE PROBLÉMOV	39
	9. TECHNICKÁ ŠPECIFIKÁCIA	41
	10. EKOLÓGIA	42
EN	1. GENERAL SAFETY INSTRUCTIONS	43
	2. APPLICABILITY	46
	3. PRODUCT COMPONENTS	46
	4. PREPARATION FOR USE	50
	5. VACCUUM CLEANER USE	50
	6. APPLICATION ETA SMART	55
	7. VACUUM CLEANER MAINTENANCE	55
	8. PROBLEMS SOLUTIONS	60
	9. TECHNICAL SPECIFICATION	61
	10. ENVIRONMENTAL PROTECTION	62
HU	1. BIZTONSÁGI ELŐÍRÁSOK	64
	2. ALKAMAZHATÓSÁG	67
	3. A TERMÉK ALKOTÓRÉSZEI	67
	4. HASZNÁLATI ELŐKÉSZÍTÉS	71
	5. A PORSZÍVÓ HASZNÁLATA	72
	6. ETA SMART ALKALMAZÁS	77
	7. A PORSZÍVÓ KARBANTARTÁSA	77
	8. PROBLÉMA-MEGOLDÁS	81
	9. MŰSZAKI SPECIFIKÁCIÓ	82
	10. ÖKOLÓGIA	83
PL	1. WSKAZÓWKI BEZPIECZEŃSTWA	85
	2. ZASTOSOWANIA	88
	3. CZĘŚCI WYROBU	89
	4. PRZYGOTOWANIE DO UŻYCIA	93
	5. UŻYWANIE ODKURZACZA	93
	6. APLIKACJA ETA SMART	98
	7. UTRZYMANIE ODKURZACZA	99
	8. ROZWIĄZYWANIE PROBLEMÓW	103
	9. SPECYFIKACJA TECHNICZNA	104
	10. EKOLOGIA	105
DE	1. SICHERHEITSANWEISUNGEN	107
	2. VERWENDUNG	111
	3. PRODUKTTEILE	111
	4. VORBEREITUNG VOR DEM EINSATZ DES STAUBSAUGERS	115
	5. BETRIEB	115
	6. APPLIKATION FÜR ETA SMART	120
	7. WARTUNG	121
	8. PROBLEME LÖSEN	125
	9. TECHNISCHE DATEN	127
	10. ÖKOLOGIE	128

eta 6240

NÁVOD K OBSLUZE

Vážení zákazníci, děkujeme Vám za zakoupení našeho produktu. Před uvedením tohoto přístroje do provozu si velmi pozorně přečtete návod k obsluze a tento návod spolu se záručním listem, pokladním dokladem a podle možností i s obalem a vnitřním obsahem obalu dobře uschovejte.

Tip

Pro prvotní spárování vysavače s Vaší domácí Wifi sítí pomocí aplikace "ETA SMART" navštivte naše webové stránky <http://eta.cz/robot/>.

1. BEZPEČNOSTNÍ POKYNY

















- Instrukce v návodu považujte za součást spotřebiče a postupte je jakémukoliv dalšímu uživateli spotřebiče.
- Zkontrolujte, zda údaj na typovém štítku odpovídá napětí ve Vaší elektrické zásuvce.
- Tento spotřebič mohou používat děti ve věku 8 let a starší a osoby se sníženými fyzickými či mentálními schopnostmi nebo nedostatkem zkušeností a znalostí, pokud jsou pod dozorem nebo byly poučeny o používání spotřebiče bezpečným způsobem a rozumí případným nebezpečím. Děti si se spotřebičem nesmějí hrát. Čištění a údržbu prováděnou uživatelem nesmějí provádět děti bez dozoru.
- Jestliže je napájecí přívod tohoto spotřebiče poškozen, musí být nahrazen výrobcem, jeho servisním technikem nebo podobně kvalifikovanou osobou, aby se tak zabránilo vzniku nebezpečné situace.
- Před výměnou příslušenství nebo přístupných částí, které se při používání pohybují, před montáží a demontáží, před čištěním nebo údržbou, spotřebič vypněte.
- Abyste předešli úrazu, nepřikládejte ruce/prsty do rotačního kartáče.
- Nikdy spotřebič nepoužívejte, pokud má poškozený napájecí přívod nebo vidlici, pokud nepracuje správně, upadl na zem a poškodil se nebo spadl do vody. V takových případech zanechte spotřebič do odborného servisu k prověření jeho bezpečnosti a správné funkce.
- **UPOZORNĚNÍ:** Pro dobíjení akumulátoru používejte pouze nabíjecí stanici dodanou s tímto přístrojem.
- Spotřebič musí být napájen pouze bezpečným malým napětím odpovídajícím značení spotřebiče.
- Výrobek je určen pouze pro použití v domácnostech a podobné účely (v obchodech, kancelářích a podobných pracovištích, v hotelích, motelech a jiných obytných prostředích, v podnicích zajišťujících nocleh se snídaní)! Není určen pro komerční použití!
- **Vysavač nikdy neponořujte do vody (ani částečně)!**
- Při vysávání některých druhů koberců může dojít k vyvolání statické elektřiny. Případný výboj statické energie není zdraví nebezpečný.
- Vysavač nenechávejte vystavený povětrnostním vlivům (**děšť, mráz, přímé sluneční záření** atd.).

- Nevysávejte ostré předměty (např. **sklo, střepy**), horké, hořlavé, výbušné předměty (např. **popel, hořící zbytky cigaret, benzín, ředidla a aerosolové výpary**), ale ani maziva (např. **tuhy, oleje**), žíravé prostředky (např. **kyseliny, rozpouštědla**). Vysátím těchto předmětů může dojít k poškození filtrů, popř. vysavače.
- Aby se zajistila bezpečnost a správná funkčnost přístroje, používejte jen originální náhradní díly a výrobcem schválené příslušenství.
- Spotřebič nikdy nepoužívejte pro žádný jiný účel, než pro který je určen a popsán v tomto návodu!
- Zabezpečte prosím spáry a mezery na podlahách (např. u přechodových lišt) aby nedocházelo k poškozování rotačních kartáčů. Tyto spáry mohou také omezit vysavač zaseknutím štětin kartáče do tohoto prostoru.
- Vysavač nelze použít na koberci, jehož délka vlasu je více než 1 cm. Vysavač zároveň nemusí správně fungovat na některých druzích tmavých koberců, které svým povrchem "matou" senzory a mohou způsobit chaotický pohyb vysavače, případně na daný povrch nenajede. Vysavač dokáže přejet přechodové lišty a prahy do cca 2 cm. V případě potřeby (např. vyšších prahů) lze nastavit zakázanou zónu, aby nedošlo k zaseknutí robotu.
- Pokud se spotřebič delší dobu nepoužívá, odpojte nabíjecí stanici od elektrického napájení. Vysavač vypněte a povysuňte mimo kontakty nabíjecí stanice. Tím zabráníte vybíjení vysavače.
- Nepoužívejte pro dálkový ovladač dobíjecí akumulátory.
- Nedobíjejte akumulátor, ze kterého uniká elektrolyt.
- Pokud vysavač nebudete dlouhodobě používat, vyjměte baterie z dálkového ovládání.
- Pokud baterie tečou, okamžitě je vyměňte, v opačném případě mohou poškodit spotřebič.
- Nevkládejte staré a nové baterie dohromady.
- Nepoužívejte rozdílné typy baterií.
- Po vybití baterií je neprodleně vyměňte za nové.
- Kontakty akumulátoru nespojujte! Pokud akumulátor nepoužíváte, držte jej z dosahu kovových předmětů, jako jsou kancelářské sponky, mince, klíče, hřebky, šroubky nebo další drobné kovové předměty, které mohou způsobit zkratování svorek akumulátoru. Vzájemné zkratování svorek akumulátoru může způsobit popálení nebo požár.
- Udělejte opatření, která zabrání vysavači přerušení úklidu:
 - Umístěte na bezpečné místo předměty, které se dají snadno převrhnout (např. vázy).
 - Zabezpečte okraje koberců.
 - Visící ubrusy a záclony by se neměly dotýkat země.
 - Hořlavé předměty musí být umístěny dále od zdroje ohně.
 - Volně položené přívodní kabely srovnejte či zabezpečte proti kolizi s vysavačem.
 - Posbírejte noviny, knihy, časopisy a větší kusy papíru rozházené po zemi.
- Hlavní kartáč a zásobník na nečistoty musí být správně nainstalován.
- Senzory proti pádu před použitím vyčistěte.
- Pokud požadujete úklid v jedné místnosti, zavřete všechny související dveře.
- Vysavač potřebuje pro úklid pod nábytkem minimálně 11 cm na výšku volného prostoru, aby nedošlo k jeho zachycení, či uvíznutí.
- Nedovolte, aby vysavač spadnul. Pokud by k tomu došlo, spusťte vysavač a sledujte jeho pohyb pro kontrolu, zda je všechno v pořádku. Tato kontrola je důležitá pro následný úklid bez Vaší přítomnosti.
- Pokud akumulátor teče, okamžitě jej vyměňte, v opačném případě může poškodit spotřebič.
- Pamatujte na to, že se robot pohybuje sám od sebe. Při chůzi v prostoru pohybu robota buďte tedy opatrní a nešlápněte na něj!
- Udržujte baterie mimo dosah dětí a nesvéprávných osob. Osoba, která spolkně baterie, musí okamžitě vyhledat lékařskou pomoc.
- Vybité baterie a akumulátor zlikvidujte vhodným způsobem (viz odst. **11. EKOLOGIE**).
- Případné texty v cizím jazyce a obrázky uvedené na obalech, nebo výrobku, jsou přeloženy a vysvětleny na konci této jazykové mutace.
- Výrobce neodpovídá za škody způsobené nesprávným používáním spotřebiče a příslušenství a není odpovědný ze záruky za spotřebič v případě nedodržení výše uvedených bezpečnostních upozornění. Za nesprávné používání spotřebiče se mj. považuje nedodržování pravidelné výměny či údržby veškerých filtrů.

Bezdrátové spojení a kompatibilita

- Společnost ETA nemůže být žádným způsobem zodpovědná za jakékoliv náhodné, nepřímé nebo následné škody, ani za ztráty dat či ztráty způsobené únikem informací během komunikace prostřednictvím bezdrátových technologií.
- Úspěšnou bezdrátovou komunikaci nelze 100% zaručit u všech Smart zařízení a Wifi sítí (routerů). Vzhledem k rozmanitosti přístrojů na trhu mohou nastat případy, kdy charakter či specifikace daného Smart zařízení či Wifi sítě (routeru) znemožňuje připojení, případně je nějakým způsobem narušeno. Úspěšnost bezdrátové komunikace prostřednictvím Wifi sítě dále také ovlivňuje řada faktorů včetně hardwarové a softwarové konfigurace. Spojení mezi robotem a vaší Wifi sítí může být také negativně ovlivněno okolními Wifi sítěmi, které mohou být naladěny na stejný kanál a tím narušovat spojení (např. na sídlištích, v bytových domech atp.). Tyto skutečnosti nejsou důvodem k reklamaci spotřebiče.

Aplikace je vlastněna a provozována třetím subjektem (dále jen „Subjekt“) odlišným od společnosti HP TRONIC Zlín, spol. s r.o. (dále jen „Prodejce“). Mezi Subjektem a Prodejcem nedochází k předávání osobních údajů. Při registraci do aplikace předává zákazník osobní údaje přímo Subjektu, který se stává správcem osobních údajů. Aplikace a s tím spojená ochrana osobních údajů se řídí pravidly Subjektu.

 Pouze autorizovaný servis je oprávněn provádět opravy nebo úpravy tohoto výrobku, jinak neodborné zacházení může způsobit požár, úraz elektrickým proudem nebo poranění.	 Nepoužívejte žádnou jinou nabíjecí stanici včetně příloženého napájecího kabelu, který je součástí tohoto výrobku.
 Nikdy se nedotýkejte napájecího kabelu mokrou rukou - může dojít k úrazu elektrickým proudem.	 Neohýbejte nadměrně přívodní kabel nebo ho nezatěžujte, mohlo by to způsobit jeho poškození, požár či úraz elektrickým proudem.
 Dbejte na to, aby se váš oděv či část těla nedosly do otáčejícího se kartáče vysavače, mohlo by dojít ke zranění.	 Zamezte styku výrobku s cigaretami, zapalovači, sirkami nebo jinými tepelnými zdroji nebo hořlavými materiály.
 Vysavače nepoužívejte v komerčních prostorách, mohlo by dojít k poškození nadměrným používáním.	 Před použitím odstraňte všechny snadno zničitelné předměty (vč. předmětů s vysokou odrazovou vlastností, látky, skleněné lahve, atd.), mohlo by dojít k poškození těchto předmětů či omezení funkce vysavače.
 Přívodní konektor napájecího kabelu do nabíjecí stanice zcela zasuňte, jinak by mohlo dojít k úrazu el. proudem, zkratu, či požáru.	 Na vysavač nestoupejte ani nesedejte, mohlo by dojít k poškození vysavače či ke zranění.
 Nevysávejte vodu ani jiné tekutiny, mohlo by dojít k poškození vysavače.	 Vysavač nepoužívejte na malých stolcích a židlích či na malém prostoru, mohlo by dojít k poškození vysavače.
 Vysavač nepoužívejte venku, mohlo by dojít k poškození vysavače.	 Nenechávejte na zemi nitě, dráty ani jiné předměty o délce větší než 150 mm, mohly by se zamotat do kartáče.

2. POUŽITÍ









Zařízení je určeno k použití doma, v hotelových pokojích a malých kancelářích. Je vhodné k čištění různých koberců s krátkým vlasem, dřevěných podlah, tvrdých podlah, keramických dlaždic atd.

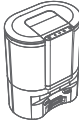

Jelikož se vysavač pohybuje volně v prostoru Vaší domácnosti, tak je nutné prostředí přizpůsobit této skutečnosti. Před použitím z podlahy odstraňte všechny nežádoucí předměty (natažené kabely, pohozené oblečení, papíry, sáčky apod.), které by mohly bránit pohybu vysavače nebo naopak křehké předměty (např. skleněné a keramické vázy), které by vysavač mohl svým pohybem poškodit.

Budete-li vysavač používat ve vícepatrové domácnosti, tak je nutné společně s vysavačem přenášet mezi jednotlivými patry i nabíjecí stanici.

3. SOUČÁSTI VÝROBKU

3.1 OBSAH BALENÍ

Položka	Popis	Označení	Množství
	Robotický vysavač	A	1
	Nabíjecí stanice s odsávací jednotkou	D	1
	Prachový sáček pro sběrnou nádobu	F	2
	Napájecí kabel	E	1
	Dálkový ovladač	G	1
	Mopovací nástavec	H	1
	Mop	H2	2
	Postranní kartáček	A7	1+1
	HEPA filtr	B4	1

Položka	Popis	Označení	Množství
	Molitanový filtr	B5	1
	Nástroj na čištění	I	1

3.2 ROBOTICKÝ VYSAVAČ

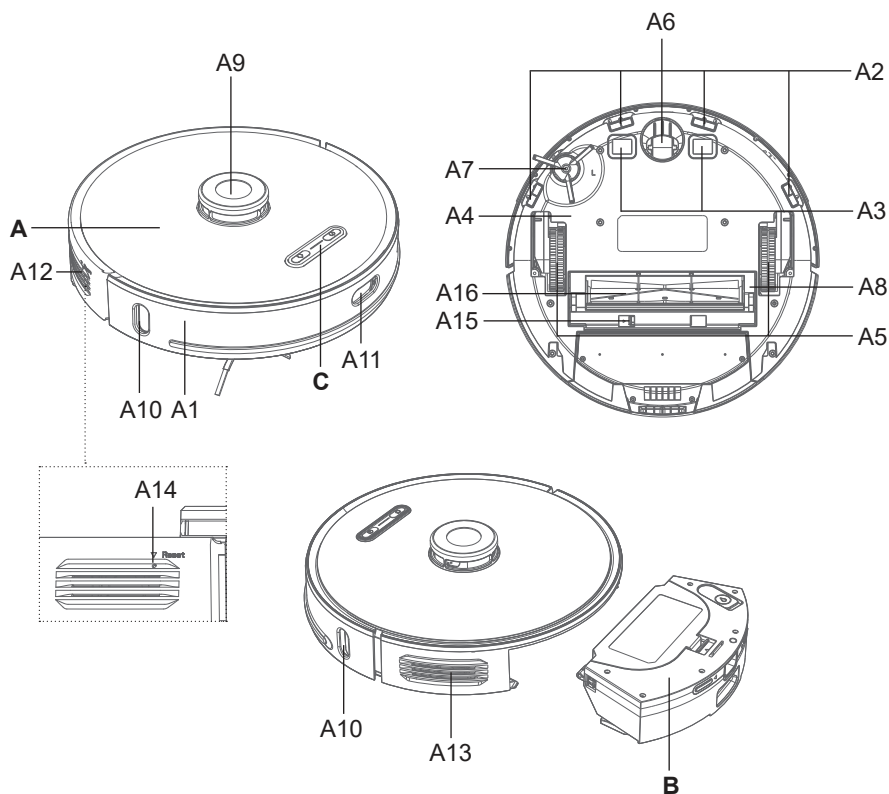

A – Robotický vysavač

- A1 – Přední nárazník
- A2 – Sensory proti pádu ze schodů
- A3 – Nabíjecí kontakty
- A4 – Kryt prostoru pro akumulátor
- A5 – Pohonná kola (levé/pravé)
- A6 – Přední kolo
- A7 – Postranní kartáček
- A8 – Kryt hlavního kartáče
- A9 – Laserový modul
- A10 – IR senzor pro nabíjecí stanici
- A11 – IR antikolizní senzor

- A12 – Reprodukční
- A13 – Výstupní mřížka
- A14 – Tlačítko RESET
- A15 – Tlačítko aretace krytu hlavního kartáče
- A16 – Hlavní kartáč

B – Zásobník na nečistoty / nádržka na vodu

C – Ovládací panel

3.3 ZÁSObNÍK NA NEČISTOTY / NÁDRŽKA NA VODU

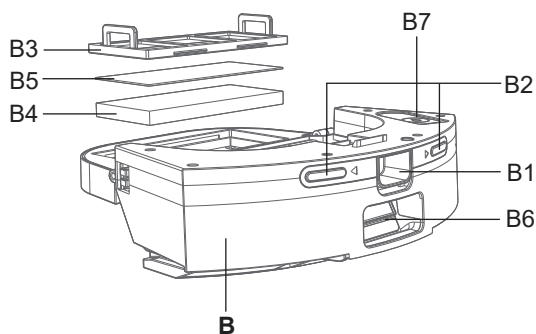

B – Zásobník na nečistoty / nádržka na vodu

- B1 – Tlačítko pro uvolnění
- B2 – Nabíjecí kontakty
- B3 – Kryt filtrů
- B4 – HEPA filtr
- B5 – Molitanový filtr
- B6 – Otvor pro připojení k odsávací jednotce
- B7 – Gumová zátka nádržky na vodu

3.4 OVLÁDACÍ PANEL

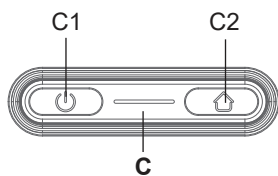

C – Ovládací panel

- C1 – Tlačítko ZAP. / VYP. / AUTO (automatický úklid) / STOP (PAUZA)
- C2 – Tlačítko pro návrat do nabíjecí stanice

3.5 NABÍJECÍ STANICE S ODSÁVACÍ JEDNOTKOU

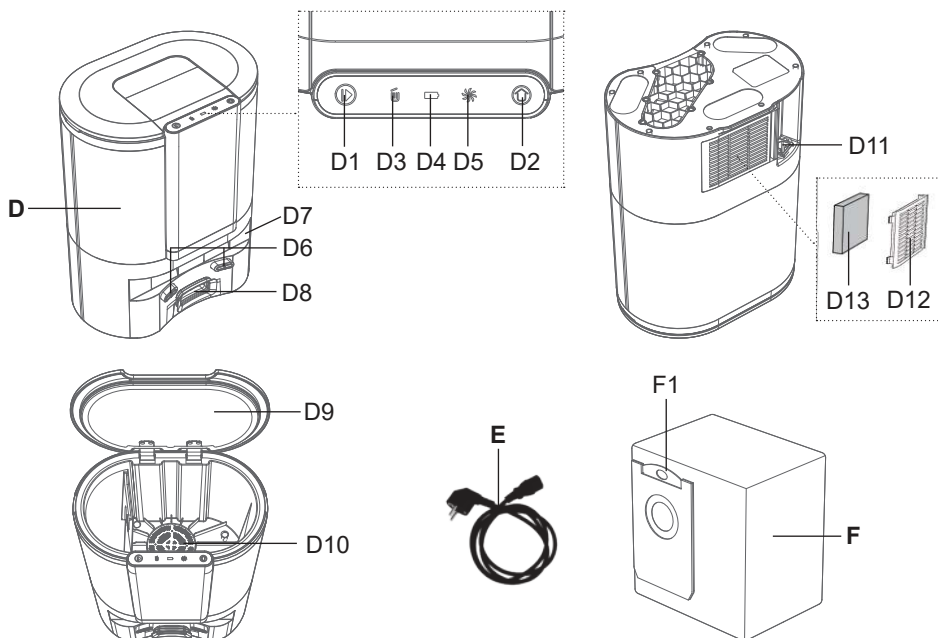

D – Nabíjecí stanice s odsávací jednotkou

- D1 – Tlačítko START (automatický úklid) / SPOT (lokální úklid) / STOP (PAUZA)
- D2 – Tlačítko pro návrat do nabíjecí stanice
- D3 – Kontrolka prachového sáčku
- D4 – Kontrolka nabíjení
- D5 – Kontrolka ventilátoru sání
- D6 – Nabíjecí kontakty pro vysavač
- D7 – IR senzor
- D8 – Otvor pro připojení vysavače

D9 – Víko

- D10 – Ochranný filtr odsávání
- D11 – Napájecí konektor
- D12 – Mřížka výstupního filtru
- D13 – Výstupní filtr

E – Napájecí kabel**F – Prachový sáček**

F1 – Manipulační držadlo

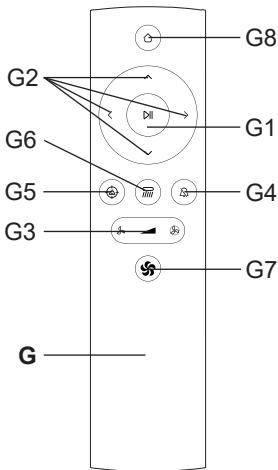
3.6 DÁLKOVÝ OVLADAČ**G – Dálkový ovladač**

- G1 – Tlačítko AUTO (automatický úklid) / STOP (PAUZA)
- G2 – Směrová tlačítka pro manuální ovládání (VPŘED / VZAD / VPRAVO/ VLEVO)
- G3 – Tlačítka pro nastavení úrovně sacího výkonu
- G4 – Tlačítko zapnutí/vypnutí akustické signalizace a hlasových upozornění
- G5 – Tlačítko pro lokální úklid
- G6 – Tlačítko funkce mopování
- G7 – Tlačítko pro nastavení maximálního sacího výkonu
- G8 – Tlačítko pro návrat do nabíjecí stanice

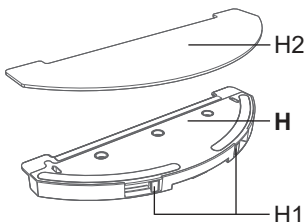
3.7 MOPOVACÍ NÁSTAVEC**H – Mopovací nástavec**

- H1 – Tlačítko aretace mopovacího nástavce
- H2 – Mop

3.8 SEZNAM NÁHRADNÍCH DÍLŮ

Hlavní kartáč: ETA624000190

Postranní kartáčky (2 ks): ETA624000140

Set HEPA filtr a molitanový filtr: ETA624000260

Mop: ETA624000220

Prachový sáček: ETA624000280

4. PŘÍPRAVA K POUŽITÍ

Odstraňte veškerý obalový materiál, vyjměte vysavač a příslušenství.
Z vysavače odstraňte všechny případné adhezivní fólie, samolepky nebo papír.

4.1 PŘÍPRAVA VYSAVAČE

Dle použití instalujte zásobník na nečistoty **B** případně mopovací nástavec **H**.

4.2 INSTALACE NABÍJECÍ STANICE S ODSÁVACÍ JEDNOTKOU

- Umístěte nabíjecí stanici s odsávací jednotkou na podlahu ve vzdálenosti cca 6 cm od zdi. Ujistěte se, zda je dostatečný prostor po stranách nabíjecí stanice (minimálně 0,5 m) a před nabíjecí stanicí (minimálně 1,2 m). Vyvarujte se tomu, aby nabíjecí stanice s odsávací jednotkou byla vystavena slunečnímu záření.
- Připojte napájecí kabel **E** k nabíjecí stanici a poté k el. síti.

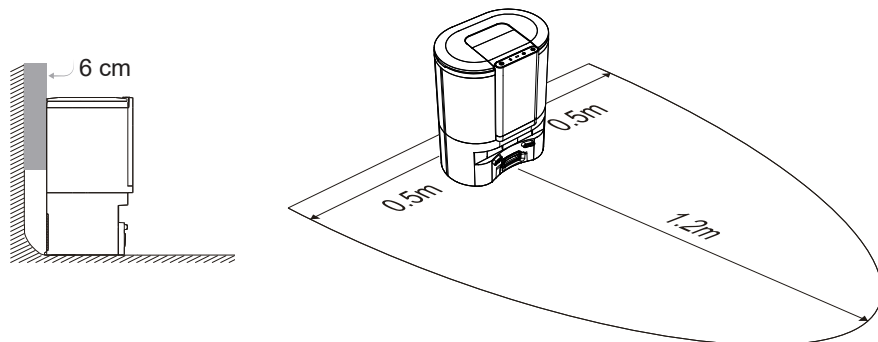

5. POUŽÍVÁNÍ VYSAVAČE

Poznámka

Vysavač disponuje hlasovými upozorněními, která lze nastavovat v různých jazykových mutacích nebo zcela vypnout.

Do dálkového ovladače vložte baterie, dodržte správnou polaritu (2 ks, typ baterií AAA).

5.1 ZAPNUTÍ VYSAVAČE

- Stiskněte dlouze (cca 3 sekundy) tlačítko **C1**.
- Rozsvítí se světelná signalizace tlačítek, ozve se úvodní znělka a poté hlasové oznámení o zapnutí.

5.2 NABÍJENÍ AKUMULÁTORU

- Zkontrolujte, zda je nabíjecí stanice s odsávací jednotkou správně připojena k el. síti (podsvícení tlačítek **D1**, **D2** a kontrolka **D4** musí svítit).
- Položte vysavač do blízkosti nabíjecí stanice, stiskněte tlačítko **C2/D2/G8** a vyčkejte, než vysavač správně najede k nabíjecím kontaktům. Pokud je akumulátor příliš vybitý, umístěte vysavač správným způsobem přímo k nabíjecím kontaktům.

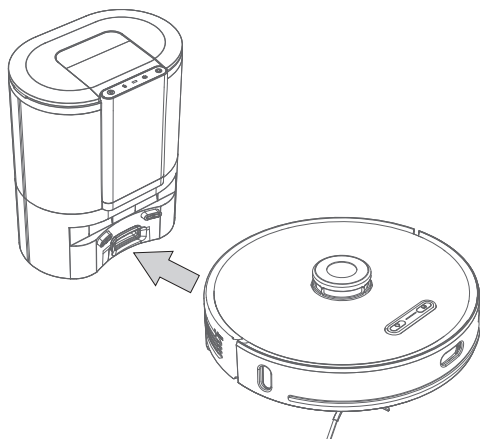

Nastavený výkon	Doba provozu *
MIN	cca 230 minut
NORMAL	cca 170 minut
MAX	cca 110 minut

* **Poznámka:** Uvedené doby provozu vychází z interního testování společnosti ETA a platí pouze pro nový a plně nabitý akumulátor. V závislosti na stáří a opotřebení akumulátoru doba provozu klesá.

Poznámky

- Standardní doba nabíjení je cca 6 hod.
- Po provedení úklidu vysavač automaticky vyhledává nabíjecí stanici.
- Přehled stavu akumulátoru snadno zjistíte pomocí aplikace "ETA SMART". Pomocí aplikace lze také kdykoliv vysavač poslat zpět na nabíjecí stanici.

5.3 SPUŠTĚNÍ / POKOTOVOSTNÍ REŽIM / REŽIM SPÁNKU

Spuštění (Úklid)

Pomocí některého z tlačítek **C1/D1/G1/G2/G5** uvedete vysavač do provozu, případně ho zapnete z režimu spánku

Pohotovostní režim (Pauza)

Stisknutím některého z tlačítek **C1/D1/G1** přerušíte probíhající úklid a uvedete vysavač do pohotovostního režimu. V pohotovostním režimu se vysavač nepohybuje, svítí modré podsvícení tlačítek **C1** a **C2**.

Režim spánku

Po cca 20 minutách nečinnosti se vysavač automaticky přepne do režimu spánku.

Pro přepnutí do pohotovostního stiskněte některé z tlačítek **C1/G1**.

Na vysavači zhasne modré podsvícení tlačítek **C1** a **C2**.

Poznámka

Vysavač musí vyjždět na zadaný úklid z nabíjecí stanice. Nabíjecí stanici umístěte na vhodné místo dle instrukcí uvedených výše a nepřemísťujte ji. Tím zajistíte úspěšný návrat vysavače zpět na nabíjecí stanici.

5.4 REŽIMY ÚKLIDU A FUNKCE VYSAVAČE BEZ VYUŽITÍ APLIKACE ETA SMART

Manuální ovládání

Pomocí směrových tlačítek **G2** lze vysavač manuálně ovládat a uklízet s ním pouze tam, kde je potřeba.

Upozornění

Při manuálním ovládání vysavač vždy sledujte a buďte obzvláště opatrní při použití směru **VZAD**, protože v zadní části vysavač nemá senzory proti pádu ze schodů.

Automatický úklid

Stiskněte jedno z tlačítek **C1/D1/G1**. Vysavač se při úklidu pohybuje postupně a systematicky v prostoru podle naprogramované trasy. Prostor si rozčlení na jednotlivé segmenty. Jakmile vysavač uklidí celý dostupný prostor, tak automaticky vyhledá nabíjecí stanici. Jedná se o nejpoužívanější způsob úklidu.

Lokální úklid

Stiskněte krátce tlačítko **G5** nebo dlouze tlačítko **D1** (cca na 3 sekundy). Vysavač se zapne na maximální výkon a pohybuje se při úklidu v prostoru podle naprogramované trasy (čtverec 1,8 x 1,8 m). Po ukončení úklidu se vysavač automaticky vrátí do nabíjecí stanice. Tento režim úklidu je vhodný pro úklid malé znečištěné plochy.

Nastavení úrovně sacího výkonu

Pomocí tlačítek **G3** můžete přepínat mezi jednotlivými úrovněmi sacího výkonu. K dispozici jsou celkem 3 úrovně.

Nastavení intenzity vlhčení

Pomocí tlačítka **G6** můžete přepínat mezi jednotlivými úrovněmi vlhčení. K dispozici jsou celkem 4 úrovně. Tuto funkci lze využívat pouze s mopovacím nástavcem **H** (viz níže).

Zapnutí/vypnutí akustické signalizace hlasových upozornění

Pomocí tlačítka **G4** můžete akustickou signalizaci a hlasová upozornění vypnout/zapnout.

Návrat do nabíjecí stanice s odsávací jednotkou

Vysavač disponuje funkcí automatického návratu do nabíjecí stanice pro provedení daného úklidu. Vysavač můžete do nabíjecí stanice odeslat také pomocí tlačítek **C2/D2/G8**.

Tlačítko RESET

Pomocí vhodného nástroje stiskněte tlačítko **RESET A14** a tím dojde k vypnutí vysavače.

Automatické odsávání nečistot odsávací jednotkou

Po provedení úklidu a návratu vysavače do nabíjecí stanice s odsávací jednotkou dojde k automatickému odsátí nečistot ze zásobníku **B**. Je nutné také pravidelně kontrolovat plnost prachového sáčku **F** a pravidelně ho měnit.

5.5 POUŽITÍ MOPOVACÍHO NÁSTAVCE

1. Do spodní části mopovacího nástavce správně přichyťte mop **H2**. Mop před použitím namočte a vyždímejte. Mopovací nástavec **H** správně přichyťte k zásobníku na nečistoty / nádržce na vodu **B**.

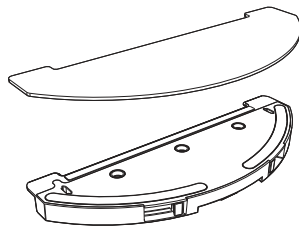

2. Odklopte gumovou zátku **B7** a naplňte nádržku čistou vodou.

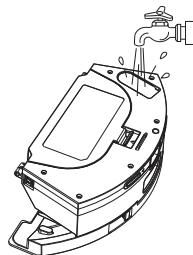

3. Umístěte mopovací nástavec společně se zásobníkem na nečistoty na své místo do vysavače.

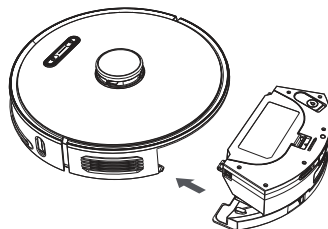

4. Zapněte vysavač a zvolte požadovaný režim úklidu.

Poznámky





- Při mopování doporučujeme provádět úklid po jednotlivých místnostech.
- Nepřidávejte do vody žádné čisticí prostředky, jinak způsobíte zalepení děr a nefunkčnost mopovacího nástavce.
- Vysavač při mopování kontrolujte a dle potřeby do mopovacího nástavce doplňte vodu, případně opláchněte mop.
- Nepoužívejte mopovací nástavec na kobercích a zabraňte případnému najetí vysavače na koberec.
- Po použití mopovacího nástavce odejměte, vyčistěte a z nádržky vylejte přebytečnou vodu. Nenechávejte ho nainstalovaný na vysavači během nabíjení.

5.6 TABULKA SVĚTELNÉ SIGNALIZACE

Poznámka

Různé stavy světelné signalizace mohou mít více významů. Význam světelné signalizace lépe vysvětlují hlasová upozornění nebo případně upozornění přímo v aplikaci "ETA SMART".

VYSAVAČ	
Světelná signalizace	Význam
Svícení modře	Probíhající úklid
	Pauza
	Pohotovostní režim
	Dokončení inicializace
Blikání modře	Načítání systému
	Konfigurace sítě
	Aktualizace firmwaru
	Inicializace
Blikání žlutě	Slabý akumulátor
	Nabíjení
	Odsávání nečistot
Blikání zeleně	Nabíjení
	Párování s nabíjecí stanicí
Svícení zeleně	Akumulátor je plně nabitý
Rychlé blikání červeně	Chyba
	Plný zásobník na nečistoty

NABÍJECÍ STANICE S ODSÁVACÍ JEDNOTKOU			
Kontrolka		Stav	Význam
D5		Svícení zeleně	Odsávání nečistot
		Blikání červeně	Chyba ventilátoru sání
			Přehřátí
			Víko odsávací jednotky není správně uzavřeno
D4		Blikání (pulzování) zeleně	Probíhá nabíjení akumulátoru
		Svícení zeleně	Akumulátor je plně nabitý
D3		Svícení zeleně	Prachový sáček je plný nebo zablokovaný (ucpaný)
		Rychlé blikání červeně	Prachový sáček není správně nainstalovaný
D1 + D2	 	Blikání současně	Chyba párování nabíjecí stanice s vysavačem

Poznámka

Chybová hlášení jsou podrobněji popsána v kapitole 8. ŘEŠENÍ PROBLÉMŮ.

6. APLIKACE ETA SMART

Vysavač lze ovládat ve zjednodušeném režimu pomocí tlačítek na ovládacím panelu **C** nebo pomocí dálkového ovladače **F** (viz výše). **Pro využití jeho plného potenciálu je však potřeba instalace a použití chytré aplikace "ETA SMART", která rozšíří jeho funkčnost a uživatelský komfort.**

Veškeré další informace, návod na obsluhu aplikace, instrukce a rady k úspěšnému párování s domácí sítí, naleznete na adrese:

www.eta.cz/robot/

Aplikaci naleznete v databázi aplikací Apple Store či Google Play, nebo můžete pro urychlení použít následující QR kód:



Poznámky

Pokud není QR kód aktivní, vyhledejte aplikaci manuálně podle názvu.

7. ÚDRŽBA VYSAVAČE

Údržbu a čištění provádějte pravidelně v závislosti na četnosti používání a také objemu úklidů. Ve více znečištěném prostředí (domácnost s domácími mazlíčky) bude nutná častější údržba. **Zanedbání údržby může způsobit poškození vysavače a jeho součástí!**

7.1 ČIŠTĚNÍ NABÍJECÍCH KONTAKTŮ

Vypněte vysavač a odpojte nabíjecí stanici od el. sítě! Očistěte nabíjecí kontakty (**A3, B2, D6**) měkkým suchým hadříkem. Čištění provádějte alespoň 1x za měsíc. **K čištění kontaktů nepoužívejte žádné agresivní čisticí prostředky nebo oleje.**

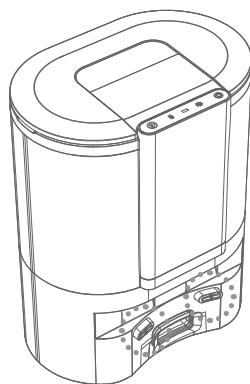
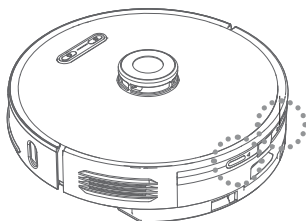
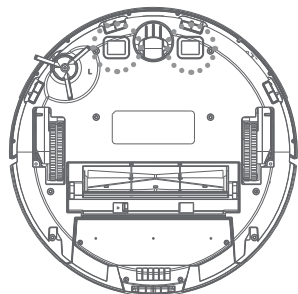

7.2 ČIŠTĚNÍ ZÁSOBNÍKU NA NEČISTOTY / NÁDRŽKY NA VODU, FILTRŮ A MOPOVACÍHO NÁSTAVCE

1. Vyjměte zásobník na nečistoty **B** s mopovacím nástavcem **H** z vysavače. Stiskněte tlačítka **H1** a odejměte mopovací nástavec ze zásobníku na nečistoty. Nečistoty zlikvidujte společně s běžným komunálním odpadem.

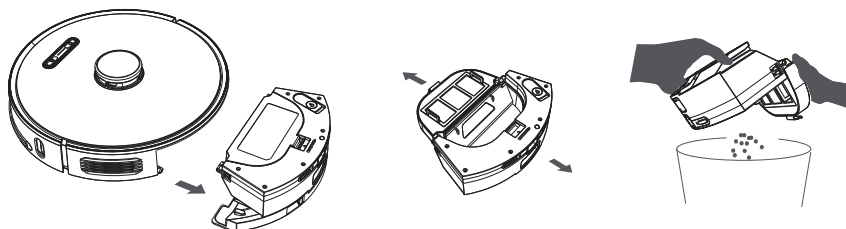

2. Z nádržky na vylejte zbylou vodu.

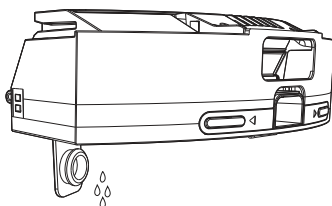

3. Zásobník na nečistoty vyčistěte nástrojem **I** (nebo jiným vhodným).
4. Vyjměte ze zásobníku na nečistoty filtry a vyčistěte je nástrojem **I** (nebo jiným vhodným). HEPA filtr **B4** jemně vyfoukejte nebo vyklepejte. Molitanový filtr **B5** a kryt **B3** můžete opláchnout pod tekoucí vodou.

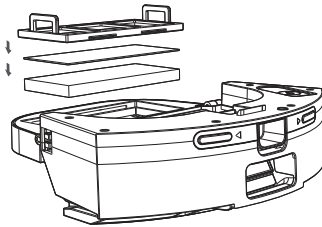

5. Z mopovacího nástavce **H** odejměte mop **H1**. Povrch mopovacího nástavce otřete měkkým vlhkým hadříkem a mop **H1** opláchněte pod tekoucí vodou.

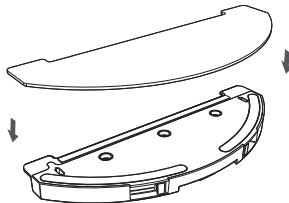

UPOZORNĚNÍ

- K čištění filtrů nepoužívejte žádné agresivní prací nebo čisticí prostředky ani horkou vodu.
- Pro zachování filtračních parametrů HEPA filtru doporučujeme čištění suchou cestou.
- **Pokud se rozhodnete HEPA filtr umýt vodou, sníží se jeho filtrační schopnosti.** Maximální počet umytí filtru je 3x. Poté je nutné zakoupit nový.
- HEPA filtr doporučujeme měnit alespoň 2x za rok.
- Filtry nejsou určeny pro mytí v myčce nádobí.
- Zanedbání čištění a případně výměny filtrů může vést k poruše vysavače!

6. Po provedení údržby nechte vše důkladně vyschnout. Poté složte a uložte společně s vysavačem na vhodné bezpečné místo.

7.3 ČIŠTĚNÍ HLAVNÍHO KARTÁČE

1. Stiskněte tlačítko aretace **A15** a odejměte kryt **A8**. Poté vyjměte hlavní kartáč **A16** z vysavače.
2. Vyčistěte hlavní kartáč nástrojem na čištění **I** (nebo jiným vhodným). Pro odstranění namotaných vlasů/chlupů můžete použít také nůžky. Kryt hlavního kartáče a prostor pro hlavní kartáč otřete měkkým suchým hadříkem.

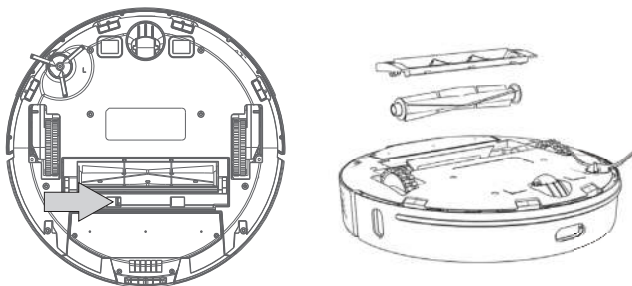

7.4 ČIŠTĚNÍ POSTRANNÍHO KARTÁČKU

1. Odšroubujte pomocí šroubováku pojistný šroub.
2. Vyjměte postranní kartáček, vyčistěte ho a odstraňte z něj namotané vlasy/chlupy.
3. Poté kartáček namontujte zpět na vysavač.

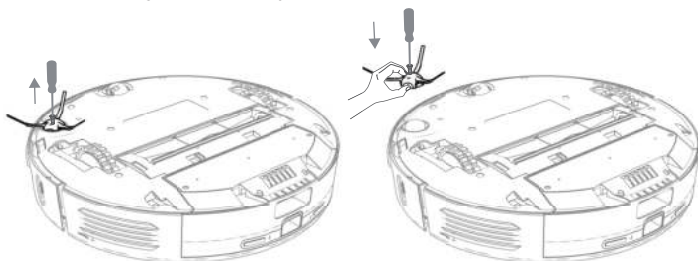

7.5 ČIŠTĚNÍ KOLEČEK

Vyčistěte přední, levé i pravé kolečko pomocí nástroje I (nebo jiného vhodného). Pro snadnější údržbu lze přední kolečko **A6** demontovat i včetně jeho uložení. Pro vyjmutí samotného předního kolečka použijte plochý šroubovák. Ten vložte do prostoru přímo pod gumové kolečko a pohybem vzhůru ho vycvakněte. Po vyčištění jej řádně vložte zpět, dokud neuslyšíte cvaknutí.

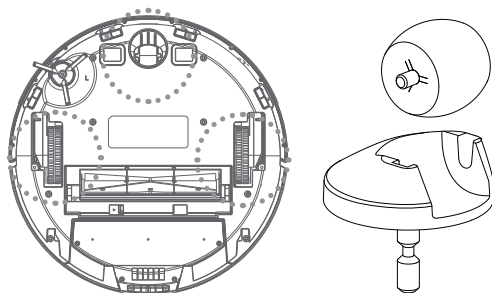

UPOZORNĚNÍ

Na osách koleček se mohou namotávat vlasy/chlupy a ulpívat další nečistoty.
Kolečka pravidelně kontrolujte a čistěte.

7.6 ČIŠTĚNÍ SENZORŮ

Po dokončení každého úklidu očistěte senzory pomocí nástroje I (nebo jiného vhodného).

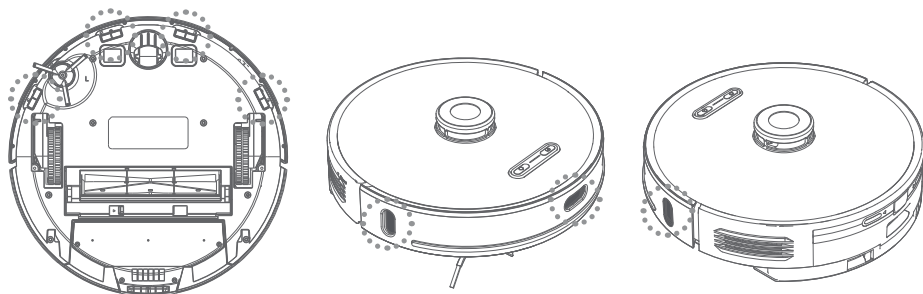

7.7 ČIŠTĚNÍ NABÍJECÍ STANICE S ODSÁVACÍ JEDNOTKOU

1. Odklopte víko **D9** a vyjměte plný prachový sáček **F**. Prachový sáček zlikvidujte společně s komunálním odpadem. Poté vložte nový prázdný prachový sáček.

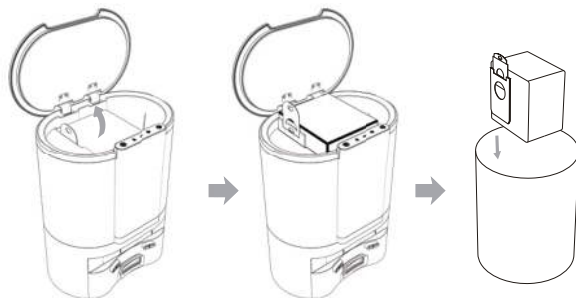

2. Odejměte mřížku výfuku **D12** a výstupní filtr **D13**. Mřížku i filtr opláchněte pod tekoucí vodou. Poté nechte důkladně vyschnout a vložte zpět na své místo.



Poznámka

V okolí otvoru **D8** se mohou nahromadit nečistoty a prach. Proto v případě údržby a manipulace s nabíjecí stanicí dbejte zvýšené opatrnosti.

8. ŘEŠENÍ PROBLÉMŮ

Problém	Řešení
Vysavač nelze spustit	Nízká úroveň kapacity akumulátoru. Umístěte vysavač na nabíjecí stanici a nechte ho nabít.
	Teplota okolního prostředí je nižší než 0 °C nebo vyšší než 40 °C. Pracovní teplota zařízení je 0-40 °C.
Vysavač nelze nabít	Odejměte vysavač z nabíjecí stanice a zkontrolujte zda je nabíjecí stanice správně připojena k el. síti.
	Zkontrolujte a vyčistěte nabíjecí kontakty (na vysavači i na nabíjecí stanici).
Vysavač nemůže najít nabíjecí stanici	Vysavač se nachází příliš daleko od nabíjecí stanice, umístěte ho blíže k nabíjecí stanici. Nepřemísťujte během úklidu nabíjecí stanici.
Vysavač se chová abnormálně	Restartujte vysavač.
Vysavač vydává abnormální zvuky	Zkontrolujte pohonná a kartáče, zda nejsou blokovány. Případně je vyčistěte.
Snižuje se schopnost vysávání nebo prach z vysavače vypadává	Zásobník na nečistoty je plný, vyčistěte ho.
	Filtry jsou znečištěné, vyčistěte nebo vyměňte filtry.
	Hlavní kartáč je znečištěn, vyčistěte ho.

8.1 SVĚTELNÉ KONTROLKY NA NABÍJECÍ STANICI S ODSÁVACÍ JEDNOTKOU - CHYBOVÁ HLÁŠENÍ

Kontrolka	Stav	Problém	Řešení
	Blikání červeně	Chyba ventilátoru sání	Zkontrolujte, zda sání není blokováno nečistotami
		Přehřátí	V případě aktivace tepelné pojistky doporučujeme vyčkat alespoň 30 minut před opětovným použitím
		Víko odsávací jednotky není správně uzavřeno	Zkontrolujte a řádně uzavřete víko odsávací jednotky
	Blikání červeně	Chybějící nebo špatně umístěný prachový sáček	Zkontrolujte prachový sáček a jeho správné umístění. Také se ujistěte, že je hygienický uzávěr prachového sáčku zcela otevřen.
	Blikání současně	Chyba párování nabíjecí stanice s vysavačem	<ol style="list-style-type: none"> 1. Stiskněte a držte obě tlačítka (D1 a D2) po dobu cca 5 sekund, tím dojde k přepnutí odpadní nabíjecí stanice do režimu párování (kontrolka D3 začne blikat zeleně); 2. Stiskněte a držte tlačítko C2 na ovládacím panelu vysavače po dobu cca 5 sekund, tím dojde k přepnutí vysavače do režimu párování (světelná signalizace na vysavači bude blikat zeleně); 3. Umístěte vysavač do nabíjecí stanice (hlasové upozornění bude informovat o úspěšném spárování).

Údržbu rozsáhlejšího charakteru nebo údržbu, která vyžaduje zásah do vnitřních částí spotřebiče, musí provést odborný servis! Nedodržením pokynů výrobce zaniká právo na záruční opravu!

Další rady a pomoc naleznete na stránkách <http://eta.cz/robot/> nebo v samotné aplikaci v příslušné sekci.

9. TECHNICKÁ SPECIFIKACE

Robotický vysavač	
Spotřebič třídy ochrany	III.
Provozní napětí	14,4 V (DC)
Akumulátor	Li-Ion
Kapacita akumulátoru	5200 mAh
Doba nabíjení	6 hod.
Hmotnost	3,5 kg
Rozměry	Ø 350 mm x 100 mm
Frekvenční rozsah	2,4 GHz
Výstupní výkon (EIRP)	15,95 dBm
Bezdrátová technologie	Wifi
Deklarovaná hladina akustického výkonu je 73 dB(A) re 1pW.	

Kompatibilita:

Operační systém smart zařízení - Android 6.0 a vyšší
- IOS 11.0 a vyšší

Wifi síť - 2,4 GHz
- zabezpečení WPA1 a WPA2 (doporučeno WPA2)

UPOZORNĚNÍ

Zařízení nelze provozovat na Wifi sítích zabezpečených protokolem IEEE 802.1X (zpravidla firemní Wifi sítě).

Nabíjecí stanice	
Spotřebič třídy ochrany	I.
Vstupní napětí	110-240 V (AC)
Deklarovaná hladina akustického výkonu je 84 dB(A) re 1pW.	

Tímto ETA a.s. prohlašuje, že typ rádiového zařízení ETA6240 je v souladu se směrnicí 2014/53/EU. Úplné znění EU prohlášení o shodě je k dispozici na stránkách výrobce.

Změna technické specifikace a obsahu případného příslušenství dle modelu výrobku vyhrazena výrobcem. Výrobce si také vyhrazuje právo na změny/aktualizace aplikace ETA SMART bez předchozího upozornění. Charakter těchto změn/aktualizací může způsobit, že některé informace či postupy uvedené v tomto návodu budou neaktuální či nebudou popsány.

Záruční doba 24 měsíců se nevztahuje na snížení kapacity baterie nebo akumulátoru (snížení doby provozu výrobku) vzniklé opotřebením baterie nebo akumulátoru způsobené obvyklým užíváním výrobku.

10. EKOLOGIE



Pokud to rozměry dovolují, jsou na všech kusech vytištěny znaky materiálů použitých na výrobu balení, komponentů a příslušenství, jakož i jejich recyklace. Uvedené symboly na výrobku nebo v průvodní dokumentaci znamenají, že použité elektrické nebo elektronické výrobky nesmí být likvidovány společně s komunálním odpadem. Za účelem správné likvidace výrobku jej odevzdejte na určených sběrných místech, kde budou přijaty zdarma. Správnou likvidací tohoto produktu pomůžete zachovat cenné přírodní zdroje a napomáháte prevenci potenciálních negativních dopadů na životní prostředí a lidské zdraví, což by mohly být důsledky nesprávné likvidace odpadů. Při nesprávné likvidaci tohoto druhu odpadu mohou být v souladu s národními předpisy uděleny pokuty. Tento spotřebič je vybaven Li-Ion akumulátorem s dlouhou životností. Pro ochranu životního prostředí je nutné po ukončení životnosti spotřebiče vybitý akumulátor z něho demontovat a vhodným způsobem, prostřednictvím k tomu určených speciálních sběrných sítí, akumulátor i spotřebič bezpečně zlikvidovat. Další podrobnosti si vyžádejte od místního úřadu. Vybité baterie vyjměte a vhodným způsobem prostřednictvím k tomu určených speciálních sběrných sítí bezpečně zlikvidujte. Baterie nikdy nelikvidujte spalením!

Vyjmutí akumulátoru

Odšroubujte 8 šroubů krytu prostoru pro akumulátor na spodní straně vysavače. Vyjměte akumulátor a odpojte konektor. Pro odpojení konektoru použijte větší sílu pro překonání bezpečnostní pojistky proti samovolnému rozpojení. Poté můžete vložit a připojit nový akumulátor.

UPOZORNĚNÍ A SYMBOLY POUŽITÉ NA SPOTŘEBIČI, OBALECH NEBO V NÁVODU:

HOUSEHOLD USE ONLY – Pouze pro použití v domácnosti. DO NOT IMMERSE IN WATER OR OTHER LIQUIDS – Neponořovat do vody nebo jiných tekutin.



TO AVOID DANGER OF SUFFOCATION, KEEP THIS PLASTIC BAG AWAY FROM BABIES AND CHILDREN. DO NOT USE THIS BAG IN CRIBS, BEDS, CARRIAGES OR PLAYPENS. THIS BAG IS NOT A TOY.

Nebezpečí udušení. Nepoužívejte tento sáček v kolébkách, postýlkách, kočárcích nebo dětských ohrádkách. PE sáček odkládejte mimo dosah dětí. Sáček není na hraní.



- Čtete návod k obsluze



- Odnímatelná napájecí jednotka



UPOZORNĚNÍ

Robotický vysávač 3 v 1 so smart aplikáciou

eta 6240

Twins

NÁVOD NA OBSLUHU

Vážení zákazníci, ďakujeme Vám za zakúpenie nášho produktu. Pred uvedením tohto prístroja do prevádzky, si veľmi pozorne prečítajte návod na obsluhu a tento návod spolu so záručným listom, dokladom o predaji a podľa možností aj s obalom a vnútorným obsahom obalu dobre uschovajte.

Tip

Pre prvotné spárovanie vysávača s Vašou domáci Wifi sieťou pomocou aplikácie "ETA SMART" navštívte naše webové stránky <http://eta.cz/robot/>.

1. VŠEOBECNÉ BEZPEČNOSTNÉ POKYNY



- Inštrukcie v návode považujte za súčasť spotrebiča a postúpte ich akémukoľvek ďalšiemu užívateľovi spotrebiča.
- Skontrolujte, či údaj na typovom štítku zodpovedá napätiu vo Vašej elektrickej zásuvke
- Tento spotrebič môžu používať deti vo veku 8 rokov a staršie a osoby so zníženými fyzickými alebo mentálnymi schopnosťami alebo nedostatkom skúseností a znalostí, pokiaľ sú pod dozorom alebo boli poučené o používanie tohto spotrebiča bezpečným spôsobom a rozumie prípadným nebezpečenstvom. Deti si so spotrebičom nesmú hrať. Čistenie a údržbu vykonávanú užívateľom nesmú vykonávať deti bez dozoru.
- Ak je napájací prívod tohto spotrebiča poškodený, musí byť prívod nahradený výrobcom, jeho servisným technikom alebo podobne kvalifikovanou osobou, aby sa tak zabránilo vzniku nebezpečnej situácie.
- Pred výmenou príslušenstva alebo prístupných častí, ktoré sa pri používaní pohybujú, pred montážou a demontážou, pred čistením alebo údržbou, spotrebič vypnite!
- Ruky/prsty neprikladajte do otáčajúcej sa valcovej kefy, aby ste predišli zraneniam.
- Spotrebič v žiadnom prípade nepoužívajte, ak ma poškodený napájací prívod alebo vidlicu, ak nepracuje správne alebo spadol na zem a poškodil sa alebo spadol do vody. V takýchto prípadoch spotrebič odneste do špecializovaného servisu, aby preverili jeho bezpečnosť a správnu funkciu.
- **UPOZORNENIE:** Na dobíjanie akumulátora používajte iba nabíjaciu stanicu dodanú s týmto prístrojom.
- Spotrebič musí byť napájaný iba bezpečným malým napätím odpovedajúcim značeniu spotrebiča.
- Výrobok je určený len pre použitie v domácnostiach a pre podobné účely (v obchodoch, kanceláriách a podobných pracoviskách, v hoteloch, motelloch a iných obytných prostrediach, v podnikoch zaisťujúcich nocľah s raňajkami)! Nie je určený pre komerčné použitie!
- **Vysávač nikdy neponárajte do vody (ani čiastočne)!**
- Nikdy nevysávajte bez správne založeného filtračného systému a mikrofiltrov!

- Nevysávajte ostré predmety (napr. **sklo, črepy**), horúce, horľavé, výbušné predmety (napr. **popol, horiace zvyšky cigariet, benzín, riedidlá**), ale ani mazivá (napr. **tuky, oleje**) a žieravé prostriedky (napr. **kyseliny, rozpúšťadlá**). Vysatím týchto predmetov môže dôjsť k poškodeniu filtrov, popr. vysávača.
- Nenechávajte spotrebič vystavený poveternostným faktorom (**dážď, mráz, slnko** atď.).
- Vysávač vždy najskôr vypnite, odpojte vidlicu prívodného kábla od elektrickej siete a až potom vyprázdňte nádobu na prach, vyčistite/vymeňte mikrofiltry, očistite vysávač alebo jeho príslušenstvo.
- Ak sa spotrebič dlhší čas nepoužíva, odpojte nabíjajúcu stanicu od elektrického napájania. Vysávač vysuňte mimo kontaktov nabíjajúcej stanice. Tým zabránite vybijaniu vysávača.
- Spotrebič nikdy nepoužívajte na žiadny iný účel, než na ktorý je určený a popísaný v tomto návode!
- Aby sa zaistila bezpečnosť prístroja a správna funkčnosť spotrebiča, používajte iba originálne náhradné diely a výrobcom schválené príslušenstvo.
- Zabezpečte prosím škáry a medzery na podlahách (napr. u prechodových lišt) aby nedochádzalo k poškodzovaniu rotačných kief. Tieto škáry môžu tiež obmedziť vysávač zaseknutím štetín kiefy do tohoto priestoru.
- Vysávač nemožno použiť na koberci, ktorého dĺžka vlasu je viac ako 1 cm. Vysávač zároveň nemusí správne fungovať na niektorých druhoch tmavých kobercov, ktoré svojím povrchom "mätú" senzory a môžu spôsobiť chaotický pohyb vysávača, prípadne na daný povrch ani nenabehne. Vysávač dokáže prechádzať prechodové lišty a prahy do cca 2 cm. V prípade potreby (napr. vyšších prahov) je možné nastaviť zakázanú zónu, aby nedošlo k zaseknutiu robotu.
- Nepoužívajte pre diaľkový ovládač dobíjacie akumulátory.
- Nabíjačku používajte len v miestnosti.
- Nedobíjajte akumulátor, z ktorého uniká elektrolyt.
- Pokiaľ vysávač nebudete dlhodobo používať, vyberte batérie z diaľkového ovládania.
- Ak batérie tečú, okamžite ich vymeňte, v opačnom prípade môžu poškodiť spotrebič.
- Nevkladajte staré a nové batérie dohromady.
- Nepoužívajte rozdielne typy batérií.
- Po vybití batérií je okamžite vymeňte za nové.
- Kontakty akumulátora nespojujte! Ak akumulátor nepoužívate, držte ho z dosahu kovových predmetov, ako sú kancelárske sponky, mince, kľúče, klince, skrutky alebo ďalšie drobné kovové predmety, ktoré môžu spôsobiť skratovanie svoriek akumulátora. Vzájomne skratovanie svoriek akumulátora môže spôsobiť popáleniny alebo požiar.
- Urobte opatrenia, ktoré zabráni vysávači prerušeniu upratovania:
 - Umiestnite na bezpečné miesto predmety, ktoré sa dajú ľahko prevrátiť (vázy).
 - Zabezpečte okraje kobercov.
 - Visiace obrusy a záclony by sa nemali dotýkať zeme.
 - Horľavé predmety musí byť umiestnené ďalej od zdroja ohňa.
 - Voľne položené prívodné káble zrovnajte alebo zabezpečte proti kolízii s vysávačom.
 - Pozbierajte noviny, knihy, časopisy a väčšie kusy papiera rozhádzané po zemi.
- Hlavná kefa a zásobník na nečistoty musia byť správne nainštalované.
- Sensory proti pádu by mali byť vyčistené.
- Ak požaduje upratovanie v jednej miestnosti, zatvorte všetky súvisiace dvere.
- Vysávač potrebuje pre upratovanie pod nábytkom minimálne 11 cm na výšku voľného priestoru, aby nedošlo k jeho zachyteniu, či uviaznutiu.
- Udržujte batérie mimo dosahu detí a nesvojprávnych osôb. Osoba, ktorá prehltnie batérie, musí okamžite vyhľadať lekársku pomoc.
- Pamätajte na to, že sa robot pohybuje sám od seba. Pri chôdzi v priestore pohybu robota buďte opatrní a nešliapnete na neho!
- Nedovoľte, aby vysávač spadol. Ak by k tomu došlo, spustíte vysávač a sledujte jeho pohyb pre kontrolu, či je všetko v poriadku. Táto kontrola je dôležitá pre následné upratovanie bez Vašej prítomnosti.
- Ak batéria tečie, okamžite ju vyberte, v opačnom prípade môže vysávač poškodiť.
- Vybité batérie a akumulátor zlikvidujte vhodným spôsobom (pozri text **11. EKOLÓGIA**).
- Výrobca nezodpovedá za škody spôsobené nesprávnym používaním spotrebiča a príslušenstva a nie je zodpovedný zo záruky za spotrebič v prípade nedodržania vyššie uvedených bezpečnostných upozornení. Za nesprávne používanie spotrebiča sa medzi iným považuje nedodržanie pravidelnej výmeny alebo údržby všetkých filtrov.

Bezdrôtové spojenie a kompatibilita

- Spoločnosť ETA nemôže byť žiadnym spôsobom zodpovedná za akékoľvek náhodné, nepriame alebo následné škody, ani za straty dát, či straty spôsobené únikom informácií behom komunikácie prostredníctvom bezdrôtových technológií.
- Úspešnú bezdrôtovú komunikáciu nie je možné 100% zaručiť u všetkých Smart zariadení a Wifi sietí (routerov). Vzhľadom k rozmanitosti prístrojov na trhu môžu nastať prípady, kedy charakter či špecifikácia daného Smart zariadenia, či Wifi siete (routera) znemožňuje pripojenie, prípadne je nejakým spôsobom narušená. Úspešnosť bezdrôtovej komunikácie prostredníctvom Wifi siete ďalej tiež ovplyvňuje rada faktorov, vrátane hardwarovej a softwarovej konfigurácie. Spojenie medzi robotom a vašou Wifi sieťou môže byť tiež negatívne ovplyvnené okolitými Wifi sieťami, ktoré môžu byť naladené na rovnaký kanál a tým narušovať spojenie (napr. na sídliskách, v bytových domoch a pod.). Tieto skutočnosti nie sú dôvodom na reklamáciu spotrebiteľa.

Aplikácia je vlastnená a prevádzkovaná tretím subjektom (ďalej iba „Subjekt“) odlišným od spoločnosti HP TRONIC Zlín, spol. s r.o. (ďalej iba „Predajca“). Medzi Subjektom a Predajcom nedochádza k prenosu osobných údajov. Pri registrácii do aplikácie dáva zákazník osobné údaje priamo Subjektu, ktorý sa stáva správcom osobných údajov. Aplikácia a s tým spojená ochrana osobných údajov sa riadia pravidlami Subjektu.

 Iba autorizovaný servis je oprávnený vykonávať opravy alebo úpravy tohto výrobku, inak neodborné zaobchádzanie môže spôsobiť požiar, úraz elektrickým prúdom alebo osobné poranenie.	 Nepoužívajte žiadnu inú nabíjaciu stanicu vrátane priloženého napájacieho kábla, ktorý je súčasťou tohto výrobku.
 Nikdy sa nedotýkajte napájacieho kábla mokrou rukou - môže dôjsť k úrazu elektrickým prúdom.	 Neohýbajte nadmerne prívodný kábel alebo ho nezaťažujte, mohlo by to spôsobiť jeho poškodenie, oheň alebo úraz elektrickým prúdom.
 Nepoužívajte váš odev alebo časť vášho tela (hlavu, prst a. t. d.) pre dotyk kefy alebo kolies prístroja, mohlo by to spôsobiť osobné poranenie.	 Zabráňte priblíženiu výrobku k cigarete, zapaľovačom, zápalkám alebo inému tepelnému zdroju alebo horľavému materiálu.
 Vysávač nepoužívajte v komerčných priestoroch, mohlo by dôjsť k poškodeniu vysávača prehriatím.	 Pred použitím odstráňte všetky ľahko zničiteľné predmety (vr. predmetov s vysokými odrazovými vlastnosťami, látky, sklenené fľaše, a. t. d.), mohlo by dôjsť k poškodeniu týchto predmetov alebo obmedzenie funkcie vysávača.
 Prívodný konektor napájacieho kábla do nabíjacej stanice úplne zasuňte, inak by mohlo dôjsť k úrazu el. prúdom, skratu, či požiaru.	 Na vysávač nestúpajte ani nesadajte, mohlo by dôjsť k poškodeniu vysávača alebo k zraneniu.
 Nevysávajte vodu ani iné tekutiny, mohlo by dôjsť k poškodeniu vysávača.	 Vysávač nepoužívajte na malých stolíkoch a stoličkách, či na malom priestore, mohlo by dôjsť k poškodeniu vysávača.
 Vysávač nepoužívajte vonku, mohlo by dôjsť k poškodeniu vysávača.	 Nenechávajte na zemi nite, drôty ani iné predmety s dĺžkou väčšou ako 150 mm, mohli by sa zamotať do kefy.

2. POUŽITIE









Zariadenie je určené na použitie doma, v hotelových izbách a malých kanceláriách. Je vhodné na čistenie rôznych kobercov s krátkym vlasom, drevených podláh, tvrdých podláh, keramických dlaždíc, a. t. d.



Keďže sa vysávač pohybuje voľne v priestore Vašej domácnosti, tak je nutné prostredie prispôbiť tejto skutočnosti. Pred použitím z podlahy odstráňte všetky nežiadúce predmety (natahnuté káble, pohodené oblečenie, papiere, vrecká a pod.), ktoré by mohli brániť pohybu vysávača, alebo naopak krehké predmety (napr. sklenené a keramické vázy), ktoré by vysávač mohol svojím pohybom poškodiť.

Ak budete vysávač používať vo viacposchodovej domácnosti, tak je nutné spoločne s vysávačom prenášať medzi jednotlivými poschodiami aj nabíjajúcu stanicu.

3. SÚČASTI VÝROBKU

3.1 OBSAH BALENIA

Položka	Popis	Označenie	Množstvo
	Robotický vysávač	A	1
	Nabíjacia stanica s odsávacou jednotkou	D	1
	Vrecko na prach pre zbernú nádobu	F	2
	Napájací kábel	E	1
	Diaľkový ovládač	G	1
	Mopovací nadstavec	H	1
	Mop	H2	2
	Postranná kefka	A7	1+1
	HEPA filter	B4	1

Položka	Popis	Označenie	Množstvo
	Molitanový filter	B5	1
	Nástroj na čistenie	I	1

3.2 ROBOTICKÝ VYSÁVAČ

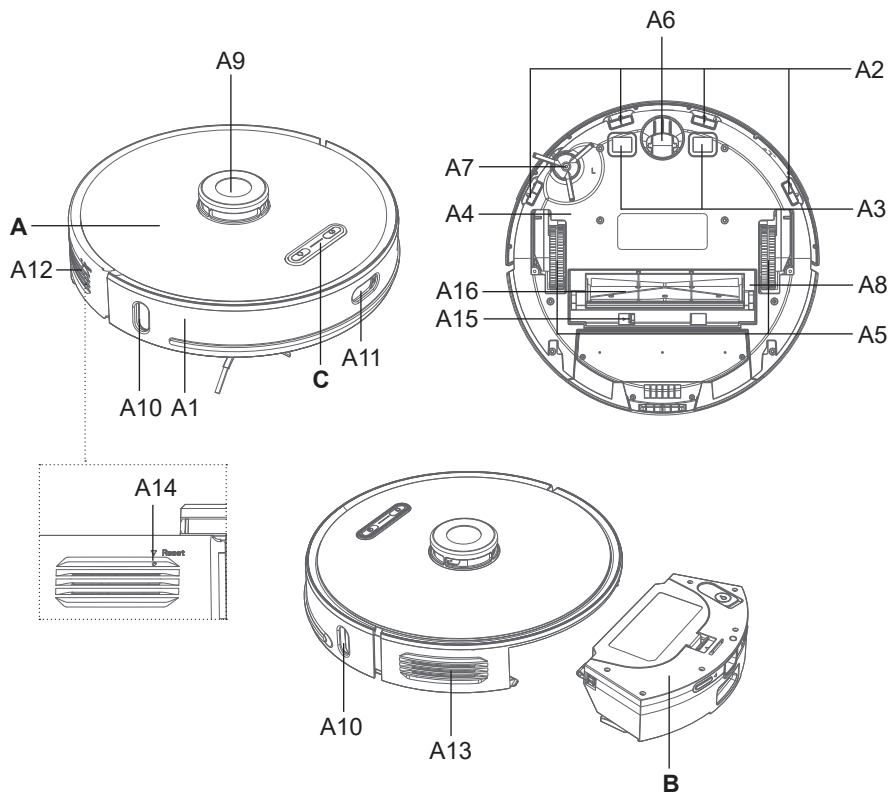

A – Robotický vysávač

- A1 – Predný nárazník
- A2 – Sensory proti pádu zo schodov
- A3 – Nabíjacie kontakty
- A4 – Kryt priestoru pre akumulátor
- A5 – Pohonné kolieska (ľavé/pravé)
- A6 – Predné koliesko
- A7 – Postranná kefka
- A8 – Kryt hlavnej kefy
- A9 – Laserový modul
- A10 – IR senzor pre nabíjajúcu stanicu
- A11 – IR antikolízny senzor

A12 – Reproduktor

- A13 – Výstupná mriežka
- A14 – Tlačidlo RESET
- A15 – Tlačidlo aretácie krytu hlavnej kefy
- A16 – Hlavná kefa

B – Zásobník na nečistoty / nádržka na vodu

C – Ovládací panel

3.3 ZÁSObNÍK NA NEČISTOTY / NÁDRŽKA NA VODU

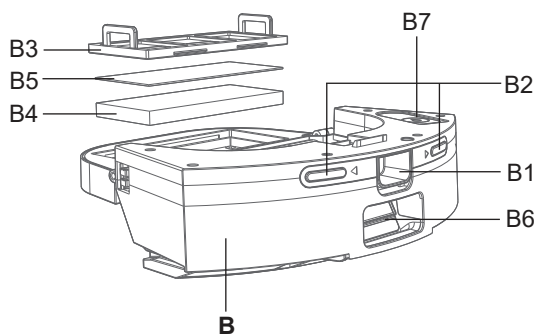

B – Zásobník na nečistoty / nádržka na vodu

- B1 – Tlačidlo na uvoľnenie
- B2 – Nabíjacie kontakty
- B3 – Kryt filtrov
- B4 – HEPA filter
- B5 – Molitanový filter
- B6 – Otvor na pripojenie k odsávacej jednotke
- B7 – Gumová zátka nádržky na vodu

3.4 OVLÁDACÍ PANEL

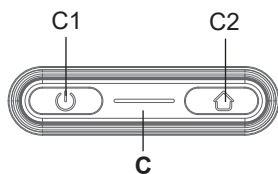

C – Ovládací panel

- C1 – Tlačidlo ZAP. /VYP. /AUTO (automatické upratovanie) / STOP (PAUZA)
- C2 – Tlačidlo pre návrat do nabíjacej stanice

3.5 NABÍJACIA STANICA S ODSÁVACOU JEDNOTKOU

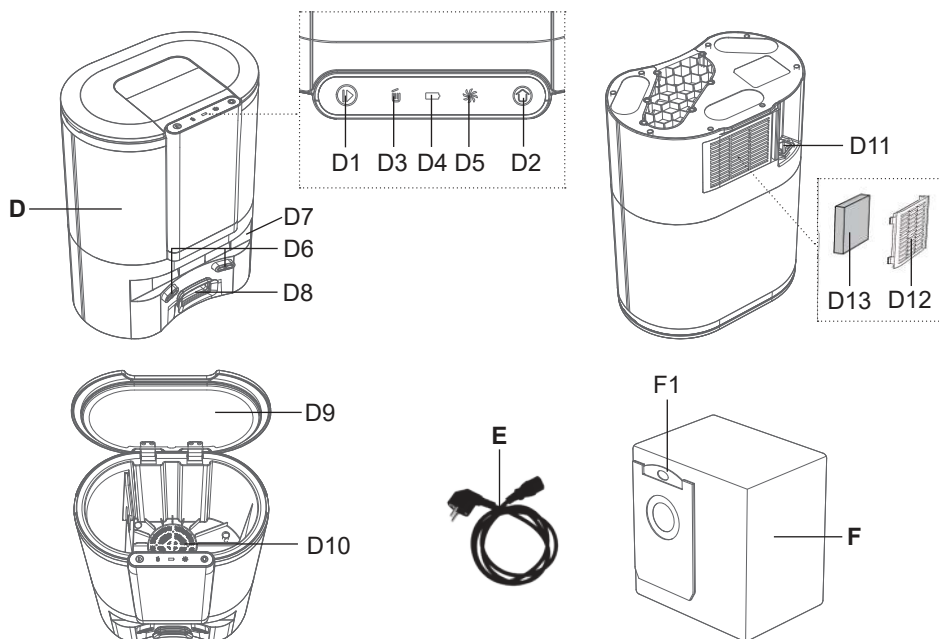

D – Nabíjacia stanica s odsávacou jednotkou

- D1 – Tlačidlo START (automatické upratovanie) / SPOT (lokálne upratovanie) / STOP (PAUZA)
- D2 – Tlačidlo pre návrat do nabíjacej stanice
- D3 – Kontrolka vrečka na prach
- D4 – Kontrolka nabíjania
- D5 – Kontrolka ventilátora sania
- D6 – Nabíjacie kontakty pre vysávač
- D7 – IR senzor

- D8 – Otvor pre pripojenie vysávača
- D9 – Veko
- D10 – Ochranný filter odsávania
- D11 – Napájací konektor
- D12 – Mriežka výstupného filtra
- D13 – Výstupný filter

E – Napájecí kabel

F – Prachový sáčok

- F1 – Manipulační držadlo

3.6 DIAL'KOVÝ OVLÁDAČ

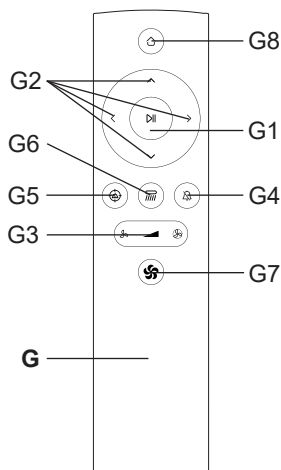

G – Dial'kový ovládač

- G1 – Tlačidlo AUTO (automatické upratovanie) / STOP (PAUZA)
- G2 – Smerové tlačidlá na manuálne ovládanie (VPRED / VZAD / VPRAVO/ VĽAVO)
- G3 – Tlačidlá na nastavenie úrovne sacieho výkonu
- G4 – Tlačidlo zapnutia/vypnutia akustickej signalizácie a hlasových upozornení
- G5 – Tlačidlo na lokálne upratovanie
- G6 – Tlačidlo funkcie mopovania
- G7 – Tlačidlo na nastavenie maximálneho sacieho výkonu
- G8 – Tlačidlo na návrat do nabíjacej stanice

3.7 MOPOVACÍ NADSTAVEC

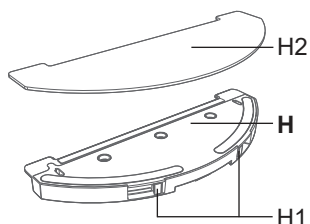

H – Mopovací nadstavec

- H1 – Tlačidlo aretácie mopovacieho nadstavca
- H2 – Mop

3.8 ZOZNAM NÁHRADNÝCH DIELOV

- Hlavná kefa: ETA624000190
- Postranné kefy (2 ks): ETA624000140
- Set HEPA filter a molitanový filter: ETA624000260
- Mop: ETA624000220
- Prachový sáčok: ETA624000280

4. PRÍPRAVA NA POUŽITIE

Odstráňte všetok obalový materiál, vyberte vysávač a príslušenstvo.
Z vysávača odstráňte všetky prípadné adhézne fólie, samolepky alebo papier.

4.1 PRÍPRAVA VYSÁVAČA

Podľa použitia inštalujte zásobník na nečistoty **B**, prípadne mopovací nadstavec **H**.

4.2 INŠTALÁCIA NABÍJACEJ STANICE S ODSÁVACOU JEDNOTKOU

1. Umiestnite nabíjaciu stanicu s odsávacou jednotkou na podlahu vo vzdialenosti cca 6 cm od steny. Uistite sa, či je dostatočný priestor po stranách nabíjacej stanice (minimálne 0,5 m) a pred nabíjacou stanicou (minimálne 1,2 m). Vyvarujte sa tomu, aby nabíjacia stanica s odsávacou jednotkou bola vystavená slnečnému žiareniu.
2. Pripojte napájací kábel **E** k nabíjacej stanici a potom k el. sieti.

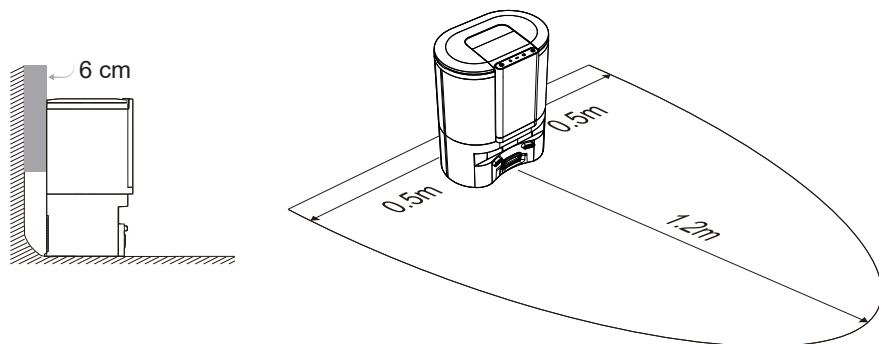

5. POUŽÍVANIE VYSÁVAČA

Poznámka

Vysávač disponuje hlasovými upozoreniami, ktoré je možné nastavovať v rôznych jazykových mutáciách alebo úplne vypnúť.

Do diaľkového ovládača vložte batérie, dodržte správnu polaritu (2 ks, typ batérií AAA).

5.1 ZAPNUTIE VYSÁVAČA

1. Stlačte dlho (cca 3 sekundy) tlačidlo **C1**.
2. Rozsvieti sa svetelná signalizácia tlačidiel, ozve sa úvodná znelka a potom hlasové oznámenie o zapnutí.

5.2 NABÍJANIE AKUMULÁTORA

1. Skontrolujte, či je nabíjacia stanica s odsávacou jednotkou správne pripojená k el. sieti (podsvietenie tlačidiel **D1**, **D2** a kontrolka **D4** musí svietiť).
2. Položte vysávač do blízkosti nabíjacej stanice, stlačte tlačidlo **C2/D2/G8** a počkajte, kým vysávač správne nabehne k nabíjacím kontaktom. Pokiaľ je akumulátor príliš vybitý, umiestnite vysávač správnym spôsobom priamo k nabíjacím kontaktom.

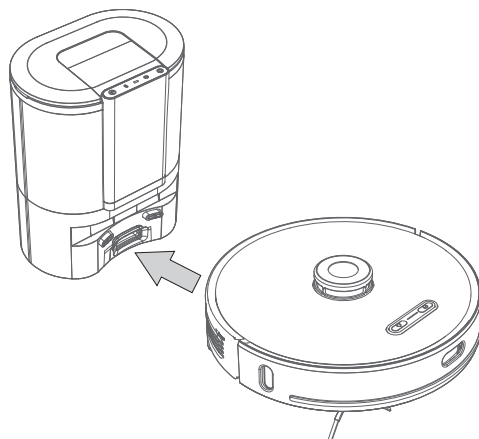

Nastavený výkon	Doba prevádzky *
MIN	cca 230 minút
NORMAL	cca 170 minút
MAX	cca 110 minút

* **Poznámka:** Uvedené doby prevádzky vychádzajú z interného testovania spoločnosti ETA a platia iba pre nový a plne nabitý akumulátor. V závislosti na starobe a opotrebení akumulátora doba prevádzky klesá.

Poznámky

- Štandardná doba nabíjania je cca 6 hod.
- Po skončení upratovania vysávač automaticky vyhľadáva nabíjajúcu stanicu.
- Prehľad stavu akumulátora ľahko zistíte pomocou aplikácie "ETA SMART". Pomocou aplikácie je možné tiež kedykoľvek vysávač poslať späť na nabíjajúcu stanicu.

5.3 SPUSTENIE / POKOTOVOSTNÝ REŽIM / REŽIM SPÁNKU

Spustenie (Upratovanie)

Pomocou niektorého z tlačidiel **C1/D1/G1/G2/G5** uvediete vysávač do prevádzky, prípadne ho zapnete z režimu spánku.

Pohotovostný režim (Pauza)

Stlačením niektorého z tlačidiel **C1/D1/G1** prerušíte prebiehajúce upratovanie a uvediete vysávač do pohotovostného režimu. V pohotovostnom režime sa vysávač nepohybuje, svieti modré podsvietenie tlačidiel **C1** a **C2**.

Režim spánku

Po cca 20 minútach nečinnosti sa vysávač automaticky prepne do režimu spánku. Na prepnutie do pohotovostného režimu stlačte niektoré z tlačidiel **C1/G1**. Na vysávači zhasne modré podsvietenie tlačidiel **C1** a **C2**.

Poznámka

Vysávač musí vychádzať na zadané upratovanie z nabíjacej stanice. Nabíjaciu stanicu umiestnite na vhodné miesto podľa inštrukcií uvedených vyššie a nepremiestňujte ju. Tým zaistíte úspešný návrat vysávača späť na nabíjaciu stanicu.

5.4 REŽIMY UPRAŤOVANIA A FUNKCIE VYSÁVAČA BEZ VYUŽITIA

APLIKÁCIE ETA SMART

Manuálne ovládanie

Pomocou smerových tlačidiel **G2** je možné vysávač manuálne ovládať a upratovať s ním iba tam, kde je to potrebné.

Upozornenie

Pri manuálnom ovládaní vysávač vždy sledujte a buďte obzvlášť opatrný pri použití smeru **VZAD**, pretože v zadnej časti vysávač nemá senzory proti pádu zo schodov.

Automatické upratovanie

Stlačte jedno z tlačidiel **C1/D1/G1**. Vysávač sa pri upratovaní pohybuje postupne a systematicky v priestore podľa naprogramovanej trasy. Priestor si rozčlení na jednotlivé segmenty. Hneď ako vysávač uprace celý dostupný priestor, tak automaticky vyhľadá nabíjaciu stanicu. Jedná sa o najpoužívanejší spôsob upratovania.

Lokálne upratovanie

Stlačte krátko tlačidlo **G5** alebo dlho tlačidlo **D1** (cca na 3 sekundy). Vysávač sa zapne na maximálny výkon a pohybuje sa pri upratovaní v priestore podľa naprogramovanej trasy (štvorec 1,8 x 1,8 m). Po ukončení upratovania sa vysávač automaticky vráti do nabíjacej stanice. Tento režim upratovania je vhodný na upratovanie malej znečistenej plochy.

Nastavenie úrovne sacieho výkonu

Pomocou tlačidiel **G3** môžete prepínať medzi jednotlivými úrovňami sacieho výkonu. K dispozícii sú celkom 3 úrovne.

Nastavenie intenzity vlhčenia

Pomocou tlačidla **G6** môžete prepínať medzi jednotlivými úrovňami vlhčenia. K dispozícii sú celkom 4 úrovne. Túto funkciu je možné využívať iba s mopovacím nastavcom **H** (viď. nižšie).

Zapnutie/vypnutie akustickej signalizácie hlasových upozornení

Pomocou tlačidla **G4** môžete akustickú signalizáciu a hlasové upozornenie vypnúť/zapnúť.

Návrat do nabíjacej stanice s odsávacou jednotkou

Vysávač disponuje funkciou automatického návratu do nabíjacej stanice na vykonanie daného upratovania. Vysávač môžete do nabíjacej stanice odoslať tiež pomocou tlačidiel **C2/D2/G8**.

Tlačidlo RESET

Pomocou vhodného nástroja stlačte tlačidlo **RESET A14** a tým dôjde k vypnutiu vysávača.

Automatické odsávanie nečistôt odsávacou jednotkou

Po ukončení upratovania a návratu vysávača do nabíjacej stanice s odsávacou jednotkou dôjde k automatickému odsatiu nečistôt zo zásobníka **B**. Je nutné tiež pravidelne kontrolovať plnosť vrečka na prach **F** a pravidelne ho meniť.

5.5 POUŽITIE MOPOVACIEHO NADSTAVCA

1. Do spodnej časti mopovacieho nadstavca správne prichyťte mop **H2**. Mop pred použitím namočte a vyžmýkajte. Mopovací nadstavec **H** správne prichyťte k zásobníku na nečistoty / nádržke na vodu **B**.

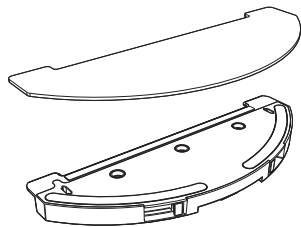

2. Odklopte gumovú zátku **B7** a naplňte nádržku čistou vodou.

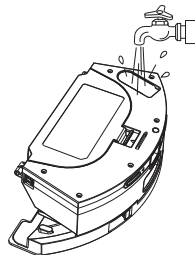

3. Umiestnite mopovací nadstavec spoločne so zásobníkom na nečistoty na svoje miesto do vysávača.

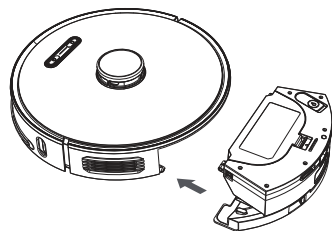

5. Zapnite vysávač a zvolte požadovaný režim upratovania.

Poznámky

- Pri mopovaní odporúčame upratovať po jednotlivých miestnostiach.
- Nepriďavajte do vody žiadne čistiace prostriedky, inak spôsobíte zalepenie dier a nefunkčnosť mopovacieho nástavca.
- Vysávač pri mopovaní kontrolujte a podľa potreby do mopovacieho nadstavca doplňte vodu, prípadne opláchnite mop.
- Nepoužívajte mopovací nadstavec na koberecch a zabráňte prípadnému nájazdu vysávača na koberec.
- Po použití mopovací nadstavec odoberte, vyčistite a z nádržky vylejte prebytočnú vodu. Nenechávajte ho nainštalovaný na vysávači behom nabíjania.

5.6 TABUĽKA SVETELNEJ SIGNALIZÁCIE





Poznámka

Rôzne stavy svetelnej signalizácie môžu mať viac významov. Význam svetelnej signalizácie lepšie vysvetľujú hlasové upozornenia alebo prípadne upozornenia priamo v aplikácii "ETA SMART".

VYSÁVAČ

Svetelná signalizácia	Význam
Svietenie na modro	Prebiehajúce upratovanie
	Pauza
	Pohotovostný režim
	Dokončenie inicializácie
Blikanie na modro	Načítanie systému
	Konfigurácia siete
	Aktualizácia firmwaru
	Inicializácia
Blikanie na žltó	Slabý akumulátor
	Nabíjanie
	Odsávanie nečistôt
Blikanie na zeleno	Nabíjanie
	Párovanie s nabíjacou stanicou
Svietenie na zeleno	Akumulátor je plne nabitý
Rýchle blikanie na červeno	Chyba
	Plný zásobník na nečistoty

NABÍJACIA STANICA S ODSÁVACOU JEDNOTKOU

Kontrolka	Stav	Význam	
D5		Svietenie na zeleno	Odsávanie nečistôt
		Blikanie na červeno	Chyba ventilátora sania
			Veko odsávacej jednotky nie je správne uzatvorené
D4		Blikanie (pulzovanie) na zeleno	Prebieha nabíjanie akumulátora
		Svietenie na zeleno	Akumulátor je plne nabitý
D3		Svietenie na zeleno	Vrečko na prach je plné alebo zablokované (upchané)
		Rýchle blikanie na červeno	Vrečko na prach nie je správne nainštalované
D1 + D2	 	Blikanie súčasne	Chyba párovania nabíjacej stanice s vysávačom

Poznámka

Chybové hlásenia sú podrobnejšie popísané v kapitole **8. RIEŠENIE PROBLÉMOV**.

6. APLIKÁCIA ETA SMART

Vysávač je možné ovládať v zjednodušenom režime pomocou tlačidiel na ovládacom paneli **C** alebo pomocou diaľkového ovládača **F** (viď. vyššie). **Na využitie jeho plného potenciálu je však potrebná inštalácia a použitie chytrej aplikácie "ETA SMART", ktorá rozšíri jeho funkčnosť a užívateľský komfort.**

Všetky ďalšie informácie, návod na obsluhu aplikácie, inštrukcie a rady k úspešnému spárovaní s domácou sieťou nájdete na adrese:

www.eta.cz/robot/

Aplikáciu nájdete v databáze aplikácií Apple Store či Google Play alebo môžete pre urýchlenie použiť nasledujúci QR kód:

**Poznámky**

Pokiaľ nie je QR kód aktívny, vyhľadajte aplikáciu manuálne podľa názvu.

7. ÚDRŽBA VYSÁVAČA

Údržbu a čistenie robte pravidelne v závislosti na frekvencii používania, a tiež podľa objemu upratovania. Vo viac znečistenom prostredí (domácnosť s domácimi maznáčikmi) bude nutná častejšia údržba. **Zanedbanie údržby môže spôsobiť poškodenie vysávača a jeho súčastí!**

7.1 ČISTENIE NABÍJACÍCH KONTAKTOV

Vypnite vysávač a odpojte nabíjaciu stanicu od el. siete! Očistite nabíjacie kontakty (**A3, B2, D6**) mäkkou suchou handričkou. Čistenie robte aspoň 1x za mesiac.

Na čistenie kontaktov nepoužívajte žiadne agresívne čistiace prostriedky alebo oleje.

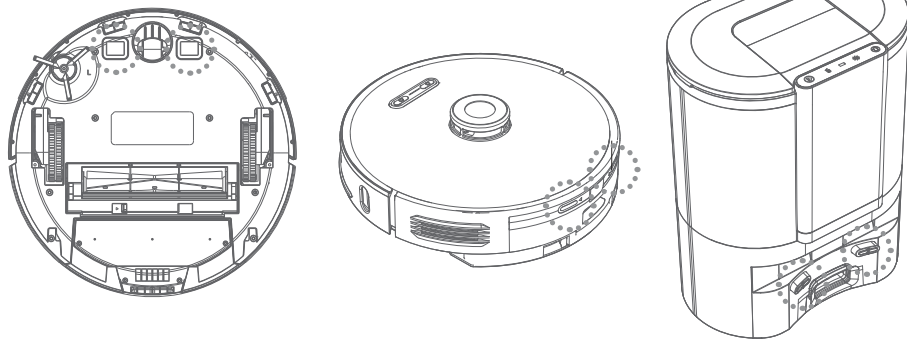

7.2 ČISTENIE ZÁSObNÍKA NA NEČISTOTY / NÁDRŽKY NA VODU, FILTROV A MOPOVACIEHO NADSTAVCA

1. Vyberte zásobník na nečistoty **B** s mopovacím nadstavcom **H** z vysávača. Stlačte tlačidlá **H1** a odoberte mopovací nadstavec zo zásobníka na nečistoty. Nečistoty zlikvidujte spoločne s bežným komunálnym odpadom.

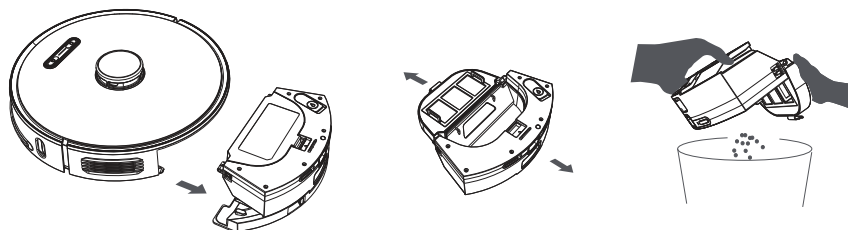

2. Z nádrčky vylejte zvyšnú vodu.

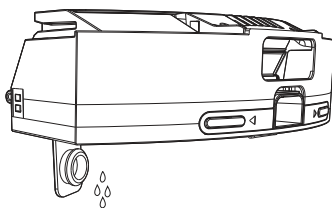

3. Zásobník na nečistoty vyčistíte nástrojom **I** (alebo iným vhodným).
4. Vyberte zo zásobníka na nečistoty filtre a vyčistíte ho nástrojom **I** (alebo iným vhodným). HEPA filter **B4** jemne vyfúkajte alebo vyklepte. Molitanový filter **B5** a kryt **B3** môžete opláchnuť pod tečúcou vodou.

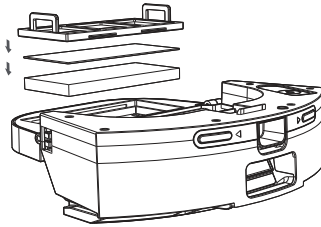

5. Z mopovacieho nadstavca **H** odoberte mop **H1**. Povrch mopovacieho nadstavca utrite mäkkou vlhkou handričkou a mop **H1** opláchnite pod tečúcou vodou.

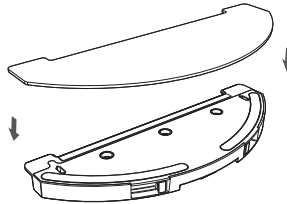

UPOZORNENIE

- Na čistenie filtrov nepoužívajte žiadne agresívne pracie alebo čistiace prostriedky ani horúcu vodu.
- Pre zachovanie filtračných parametrov HEPA filtra odporúčame čistenie suchou cestou.
- **Pokiaľ sa rozhodnete HEPA filter umyť vodou, znížia sa jeho filtračné schopnosti.** Maximálny počet umytia filtra je 3x. Potom je nutné kúpiť nový.
- HEPA filter odporúčame meniť aspoň 2x za rok.
- Filtre nie sú určené na umývanie v umývačke riadu.
- Zanedbanie čistenia a prípadne výmeny filtrov môže viesť k poruche vysávača!

6. Po vykonaní údržby nechajte všetko dôkladne vyschnúť. Potom zložte a uložte spoločne s vysávačom na vhodné bezpečné miesto.

7.3 ČISTENIE HLAVNEJ KEFY

1. Stlačte tlačidlo aretácie **A15** a odoberte kryt **A8**. Potom vyberte hlavnú kefu **A16** z vysávača.
2. Vyčistíte hlavnú kefu nástrojom na čistenie **I** (alebo iným vhodným). Na odstránenie namotaných vlasov/chlpov môžete použiť tiež nožnice. Kryt hlavnej kefy a priestor pre hlavnú kefu utrite mäkkou suchou handričkou.

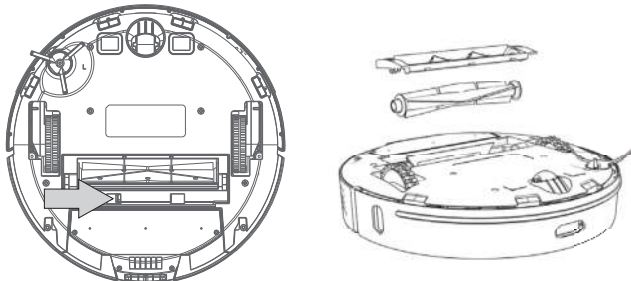

7.4 ČISTENIE POSTRANNEJ KEFKY

1. Odskrutkujte pomocou skrutkovača poistnú skrutku.
2. Vyberte postrannú kefku, vyčistite ju a odstráňte z nej namotané vlasy/chlpy.
3. Potom kefku namontujte späť na vysávač.

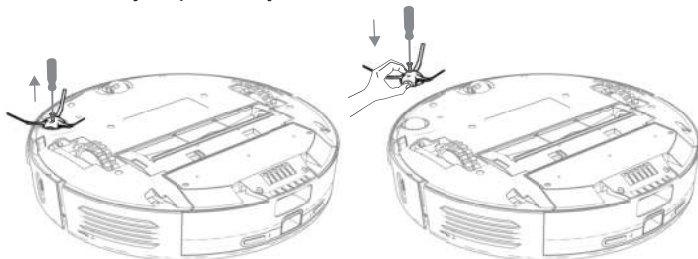

7.5 ČISTENIE KOLIESOK

Vyčistite predné ľavé aj pravé koliesko pomocou nástroja I. Pre jednoduchšiu údržbu je možné predné koliesko **A6** demontovať aj vrátane jeho uloženia. Pro vybratie samotného predného kolieska použite plochý skrutkovač. Ten vložte do priestoru priamo pod gumové koliesko a pohybovom nahor ho vycvaknite. Po vyčistení ho vložte späť, kým nebudete počuť cvaknutie.

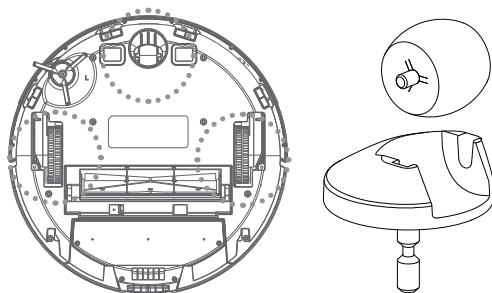

UPOZORNENIE

Na osiach koliesok sa môžu namotávať vlasy/chlpy a prichytávať ďalšie nečistoty. Kolieska pravidelne kontrolujte a čistite.

7.6 ČISTENIE SENZOROV

Po dokončení každého upratovania očistite senzory pomocou nástroja I (alebo iného vhodného).

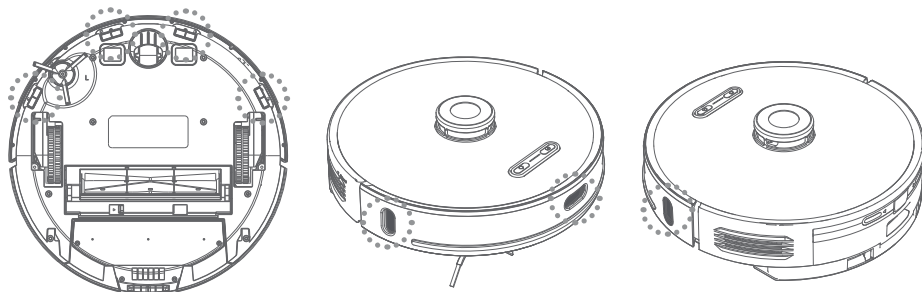

7.7 ČISTENIE NABÍJACEJ STANICE S ODSÁVACOU JEDNOTKOU

1. Odklopte veko **D9** a vyberte plné vrečko na prach **F**. Vrečko na prach zlikvidujte spoločne s komunálnym odpadom. Potom vložte nové prázdne vrečko na prach.

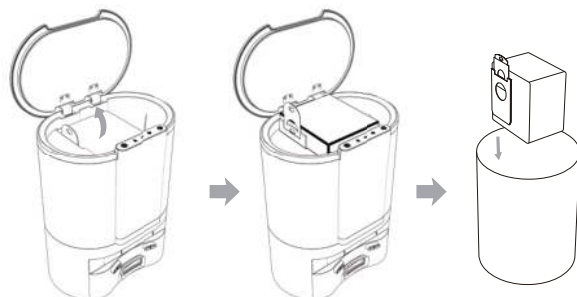

2. Odoberte mriežku výfuku **D12** a výstupný filter **D13**. Mriežku a filter opláchnite pod tečúcou vodou. Potom nechajte dôkladne vyschnúť a vložte späť na svoje miesto.



Poznámka

V okolí otvoru **D8** sa môžu nahromadiť nečistoty a prach. Preto v prípade údržby a manipulácie s nabíjacou stanicou dbajte na zvýšenú opatnosť.

8. RIEŠENIE PROBLÉMOV

Problém	Riešenie
Vysávač nie je možné spustiť	Nízka úroveň kapacity akumulátora. Umiestnite vysávač na nabíjaciu stanicu a nechajte ho nabíť.
	Teplota okolitého prostredia je nižšia ako 0 °C alebo vyššia ako 40 °C. Pracovná teplota zariadenia je 0-40 °C.
Vysávač nie je možné nabíť	Odoberte vysávač z nabíjacej stanice a skontrolujte, či je nabíjacia stanica správne pripojená k el. sieti.
	Skontrolujte a vyčistite nabíjacie kontakty (na vysávači aj na nabíjacej stanici).
Vysávač nemôže nájsť nabíjaciu stanicu	Vysávač sa nachádza príliš ďaleko od nabíjacej stanice, umiestnite ho bližšie k nabíjacej stanici. Nepremiestňujte počas upratovania nabíjaciu stanicu.
Vysávač sa chová abnormálne	Reštartujte vysávač.
Vysávač vydáva abnormálne zvuky	Skontrolujte pohonné kolieska a kefy, či nie sú blokované. Prípadne ich vyčistite.
Znižuje sa schopnosť vysávania alebo prach z vysávača vypadáva	Zásobník na nečistoty je plný, vyčistite ho.
	Filtre sú znečistené, vyčistite alebo vymeňte filtre.
	Hlavná kefa je znečistená, vyčistite ju.

8.1 SVETELNÉ KONTROLKY NA NABÍJACEJ STANICI S ODSÁVACOU JEDNOTKOU - CHYBOVÉ HLÁSENIA

Kontrolka	Stav	Problém	Riešenie
	Blikanie na červeno	Chyba ventilátora sania	Skontrolujte, či sanie nie je blokované nečistotami
		Prehriatie	V prípade aktivácie tepelnej poistky odporúčame počkať aspoň 30 minút pred opätovným použitím
		Veko odsávacej jednotky nie je správne uzatvorené	Skontrolujte a riadne uzatvorte veko odsávacej jednotky
	Blikanie na červeno	Chýbajúci alebo nesprávne umiestnené vrečko na prach	Skontrolujte vrečko na prach a jeho správne umiestnenie. Tiež sa uistite, že je hygienický uzáver prachového vrečka úplne otvorený.
	Blikanie súčasne	Chyba párovania nabíjacej stanice s vysávačom	<ol style="list-style-type: none"> 1. Stlačte a držte obe tlačidlá (D1 a D2) po dobu cca 5 sekúnd, tým dôjde k prepnutiu odpadovej nabíjacej stanice do režimu párovania (kontrolka D3 začne blikať na zeleno); 2. Stlačte a držte tlačidlo C2 na ovládacom paneli vysávača po dobu cca 5 sekúnd, tým dôjde k prepnutiu vysávača do režimu párovania (svetelná signalizácia na vysávači bude blikať na zeleno); 3. Umiestnite vysávač do nabíjacej stanice (hlasové upozornenie bude informovať o úspešnom spárovaní).

Údržbu rozsiahlejšieho charakteru alebo údržbu, ktorá vyžaduje zásah do vnútorných častí spotrebiča, musí vykonať iba špecializovaný servis! Nedodržaním pokynov výrobcu zaniká právo na záručnú opravu!

Ďalšie rady a pomoc nájdete na stránkach <http://eta.cz/robot/> alebo v samotnej aplikácii v príslušnej sekcii.

9. TECHNICKÁ ŠPECIFIKÁCIA

Robotický vysávač	
Spotrebič triedy ochrany	III.
Prevádzkové napätie	14,4 V (DC)
Akumulátor	Li-Ion
Kapacita akumulátora	5200 mAh
Doba nabíjania	6 hod.
Hmotnosť	3,5 kg
Rozmery	Ø 350 mm x 100 mm
Frekvenčný rozsah	2,4 GHz
Výstupný výkon (EIRP)	15,95 dBm
Bezdrôtová technológia	Wifi
Deklarovaná hodnota emisie hluku tohto spotrebiča je 73 dB, čo predstavuje hladinu „A“ akustického výkonu vzhľadom na referenčný akustický výkon 1 pW.	

Kompatibilita:

Operačný systém smart zariadenia - Android 6.0 a vyšší
- IOS 11.0 a vyšší

Wifi sieť - 2,4 Ghz
- zabezpečenie WPA1 a WPA2 (odporúčanie WPA2)

UPOZORNENIE

Zariadenie nie je možné prevádzkovať na Wifi sieťach zabezpečených protokolom IEEE 802.1X (spravidla firemné Wifi siete).

Nabíjacia stanica	
Spotrebič triedy ochrany	I.
Vstupné napätie	110-240 V (AC)
Deklarovaná hodnota emisie hluku tohto spotrebiča je 84 dB, čo predstavuje hladinu „A“ akustického výkonu vzhľadom na referenčný akustický výkon 1 pW.	

Týmto ETA a.s. prehlasuje, že typ rádiového zariadenia ETA6240 je v súlade so smernicou 2014/53/EU. Úplné znenie vyhlásenia o zhode EÚ je k dispozícii na stránkach výrobcu.

Zmena technickej špecifikácie a obsahu prípadného príslušenstvo podľa modelu výrobku je vyhradená výrobcom. Výrobca si tiež vyhradzuje právo na zmenu/aktualizáciu aplikácie ETA SMART bez predchádzajúceho upozornenia. Charakter týchto zmien/aktualizácii môže spôsobiť, že niektoré informácie či postupy uvedené v tomto návode budú neaktuálne či nebudú popísané.

Záruka 24 mesiacov sa nevzťahuje na zníženie užitočnej kapacity akumulátora z dôvodu jej používania alebo staroby. Užitočná kapacita sa znižuje v závislosti na spôsobe používania akumulátora.

10. EKOLÓGIA



Ak to rozmery umožňujú, na všetkých dieloch sú vytlačené znaky materiálov, ktoré sú použité na obalový materiál, komponenty a príslušenstvo, ako aj na ich recyklovanie. Uvedené symboly na výrobku alebo v sprievodnej dokumentácii znamenajú, že použité elektrické alebo elektronické výrobky nesmú byť likvidované spoločne s komunálnym odpadom. Za účelom správnej likvidácie výrobkov ich odovzdajte na k tomu určených zberných miestach, kde budú prijaté zdarma. Správnou likvidáciou tohto produktu pomôžete zachovať cenné prírodné zdroje a napomáhate prevencii potenciálnych negatívnych dopadov na životné prostredie a ľudské zdravie, čo by mohli byť dôsledky nesprávnej likvidácie odpadov. Pri nesprávnej likvidácii tohto druhu odpadu môžu byť v súlade s národnými predpismi udelené pokuty. Tento spotrebič má dobíjaciu akumulátorovú batériu Li-Ion s dlhou životnosťou. Po skončení životnosti spotrebiča vybitú batériu demontujte a zlikvidujte prostredníctvom špeciálnych zberných sietí. Ďalšie podrobnosti si vyžiadajte od miestneho úradu. Vybitú batériu vyberte a zlikvidujte ju prostredníctvom špecializovanej zbernej siete. Batériu nikdy nelikvidujte spálením!

Vybratie akumulátora

Odkrutkujte 8 skrutiek krytu priestoru pre akumulátor na spodnej strane vysávača. Vyberte akumulátor a odpojte konektor. Pre odpojenie konektora použite väčšiu silu na prekonanie bezpečnostnej poistky proti samovoľnému rozpojeniu. Potom môžete vložiť a pripojiť nový akumulátor.

HOUSEHOLD USE ONLY — Len na použitie v domácnosti. DO NOT IMMERSE IN WATER. OR OTHER LIQUIDS — Neponárať do vody alebo iných tekutín.



TO AVOID DANGER OF SUFFOCATION, KEEP THIS PLASTIC BAG AWAY FROM BABIES AND CHILDREN. DO NOT USE THIS BAG IN CRIBS, BEDS, CARRIAGES OR PLAYPENS. THIS BAG IS NOT A TOY. — Nebezpečenstvo udusenía. Nepoužívajte toto

vrecúško v kolískach, postieľkach, kočikoch alebo detských ohrádkach. PE vrecko odkladajte mimo dosahu detí. Vrecko nie je na hranie.



- Čítajte návod na obsluhu



- Odnímateľná napájacia jednotka



UPOZORNENIE

eta 6240

USER MANUAL

Dear customer, thank you for purchasing our product. Please read the operating instructions carefully before putting the appliance into operation and keep the instructions including the warranty, the receipt and, if possible, the box with the internal packing.

1. GENERAL SAFETY INSTRUCTIONS



















- Consider the instructions for use as a part of the appliance and pass them on to any other user of the appliance.
- Check whether the data on the type label correspond with the voltage in electric socket.
- **Never use the appliance if its power cord or adaptor is damaged, if it does not work properly, if it fell down and was damaged.**
In this case take the appliance to a special service to check its safety and proper function.
- The product is intended for home use and similar (in shops, offices and similar workplaces, in hotels, motels and other residential environments, in facilities providing accommodation with breakfast). It is not intended for commercial use!
- This appliance can be used by children aged from 8 years and above and persons with reduced physical, sensory or mental capabilities or lack of experience and knowledge if they have been given supervision or instruction concerning use of the appliance in a safe way and understand the hazards involved. Children shall not play with the appliance. Cleaning and user maintenance shall not be made by children without supervision.
- Before replacing accessories or accessible parts, which move during operation, before assembly and disassembly, before cleaning or maintenance, turn off the appliance!
- If the power cord of the appliance is corrupted, it has to be replaced by the manufacturer, its service technician or a similarly qualified person.
- Never use the appliance if the power cord or power plug are damaged, if the appliance is not correctly operating or if it has fallen on the floor and been damaged, or if it has fallen into water.
- In order to ensure safety and proper function of the appliance, use only original spare parts and accessories approved by the manufacturer.
- **NOTE:** Use only the charging dock supplied together with this unit for charging.
- To power the appliance, only apply safe small voltage in accordance with the type plate.
- Don't put hands close to rotating part.
- **Never immerse the vacuum cleaner into water (even its parts)!**
- Never vacuum without a properly inserted filtration system and micro-filters.

- Do not vacuum sharp objects (e.g. **glass, shatter**), hot, flammable, explosive items (e.g. **ash, hot cigarette butts, gasoline, thinners and aerosol vapours**) or greases (e.g. **fats, oils**), caustic agents (e.g. acids, solvents). Vacuuming these objects may lead to damage of the dust filters, or the vacuum cleaner.
- Pores of the filters may be clogged when vacuum cleaning very fine dust (e.g. **fine sand, cement dust, plaster**). Thus, air permeability will be reduced and the suction performance will drop. In this case, clean the filters even though the dust container is not full yet.
- Always switch off the vacuum cleaner first and disconnect the power cord from power supply and only then empty the dust container, clean/replace micro-filters, clean the vacuum cleaner or its accessories.
- Never leave the vacuum cleaner exposed to weather conditions (**rain, frost, direct sun radiation**, etc.).
- Never use the appliance for any other purpose than for the intended purpose described in these instructions for use!
- Disconnect the appliance from the mains when not in use for a long period.
- Secure please gaps on the floor (eg, Threshold Strip) to avoid damaging the rotating brushes. These joints may also limit the vacuum cleaner jams bristle of brush into the gaps.
- If you are not going to use the vacuum cleaner for a longer period of time, remove the batteries from the remote control.
- Should the batteries leak, remove them immediately. Otherwise they might damage the appliance.
- Do not mix old and new batteries together.
- Do not use rechargeable batteries.
- Do not use batteries of a different type.
- This device can not be used on a carpet whose pile length is over 1 cm. At the same time, the vacuum cleaner may not function properly on some types of dark carpets which surface „deceives“ the sensors an can cause chaotic movements of the vacuum cleaner or its failure to reach some parts of the floor. Robot vacuum cleaner can cross floor transition strips/thresholds of approx. 2 cm in height.
- Make precautions to solve the problem which may make the cleaning in trouble, such as:
 - Keep the easily knock over objects in a safe place.
 - Permian the edge of the carpet.
 - The hanging table cloth and curtain should not touch the ground.
 - The flammable object should be cut from the fire source.
 - Sort out the tangled power cord on the floor.
 - Pick up the newspaper, book, magazine and large piece of paper scattered on the floor.
- Check whether the main brush is correctly fixed inside the robot before cleaning.
- Examine if the dustbin is empty and insure it is fixed before it works.
- See if up-ground height sensor are wiped clean.
- If you only need to clean one room, please close the door.
- If the room which needs to be cleaned wants a partition, you can place the virtual wall, at the same time, check the facing opening width.
- Please be aware that device needs 11 cm of clearance underneath furniture so that it will not become trapped.
- Do NOT drop the Robot, should this happen, run the Robot to see that everything is okay before letting it operate by itself without you being present.
- If the battery is leaking, remove it immediately; it can damage the vacuum cleaner.
- Keep batteries out of reach of children and incapacitated people. A person, who would swallow the batteries, must seek medical help immediately.
- Dispose of a discharged battery in a suitable way.
- Never use the appliance for any other purpose than for the intended one described in these instructions for use! This appliance is not intended for outdoor use.
- The manufacturer is not responsible for damage caused by improper use of the appliance and the accessories and its guarantee for the appliance does not apply in situations when the safety warnings above are not complied with. Failure to replace or maintain all filters regularly and also using non-original filters, the properties of which resulted in failure or damage of the vacuum cleaner is also understood to be improper use of the appliance.

Wireless connection and compatibility

- The ETA company cannot be liable in any way for any incidental, indirect or consequential damages, or for any loss of data or loss due to information leakage during wireless communication.
- Successful wireless communication cannot be guaranteed 100% on all Smart devices and Wifi networks (routers). Due to the variety of devices on the market, there may be cases where the character or specification of a given smart device or Wifi network (router) makes connection impossible or is in some way disturbed. In addition, several factors, including hardware and software configuration, also affect the success of wireless communication over a Wifi network. The connection between the robot and your Wifi network can also be adversely affected by the surrounding Wifi networks that they can be tuned to the same channel and disrupt connections (e.g. in housing estates, apartment buildings, etc.). These facts are not a reason to claim the appliance.

The application is owned and operated by a third party (hereinafter the “Subject”) different from HP TRONIC Zlín, Ltd. (hereinafter the „Seller“). No personal information is transmitted between the Subject and the Seller. When registering for the application, the customer transfers the personal data directly to the Subject, which becomes the personal data controller. The Application and the associated privacy policy are governed by the Rules of the Subject.

 No one else can disassemble maintain or. Transform the product except the maintenance technicians designated by our company or it may cause fire electric shock or personal injury.	 Use only the charging dock and charging cable supplied together with the unit for charging.
 Do not touch power supply cable with wet hands – electric shock hazard.	 Don't bend the power cord overly or place weight on it, or it may cause power cord damage, fire or electric shock.
 Don't twist your clothes or any part of your body (head, finger, etc.) into the brush or wheel of the Robot, or it may cause personal injury.	 Don't approach cigarette, lighter, match and other heat objects or combustible materials such as the gasoline cleaner.
 Don't use the Cleaner in commercial places, or the Cleaner may be damaged by excessive use.	 Insert the power cord of the charger well or it may cause electric shock, short circuit, smoking or fire.
 Insert the supply cable connector into the charging dock tightly – risk of electric shock, short circuit or fire.	 Remove all easily damaged objects (including luminous objects, fabrics, glass bottles, etc.) before using, or it may cause damage to these objects or affect the using of the cleaner.
 Please use the Cleaner cautiously in the presence of the children to avoid frightening or harming them.	 Don't stand or sit on the Cleaner, or it may cause damage to the Cleaner or personal injury.
 Don't make the Cleaner take in water and other liquors for fear of the product damage.	 Don't use the Cleaner on small tables and chairs or other small space, otherwise the Cleaner may be damaged.
 Don't use the Cleaner outdoors, or it may cause the product damage.	 Don't leave movable thread, wire and other objects with the length of more than 150 mm on the ground or the brush may be entangled.

2. APPLICABILITY









The product, mainly applicable to home, hotel rooms and small office, is good for cleaning to various short-haired carpet, wood floor, hard floor, ceramic tile, etc.

Since the vacuum cleaner moves freely in the space of your home, it is necessary to adapt the environment to this fact. Before use, remove all unwanted objects (stretched cables, scattered clothes, papers, bags, etc.) from the floor that could impede the movement of the vacuum cleaner or, conversely, fragile objects (e.g. glass and ceramic vases) that could be damaged by the vacuum cleaner.

If you use the device in an apartment with several storeys, it is necessary to carry the charging station along with the device from one storey to another.

3. PRODUCT COMPONENTS

3.1 PACKAGE CONTENTS

Item	Description	Designation	Quantity
	Robotic vacuum cleaner	A	1
	Charging dock with dirt extraction unit	D	1
	Collection vessel bag	F	2
	Supply cable	E	1
	Remote control	G	1
	Mop extension	H	1
	Mop	H2	2
	Side brush	A7	1+1
	HEPA filter	B4	1

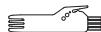
Item	Description	Designation	Quantity
	Foam filter	B5	1
	Cleaning tool	I	1

3.2 ROBOTIC VACUUM CLEANER

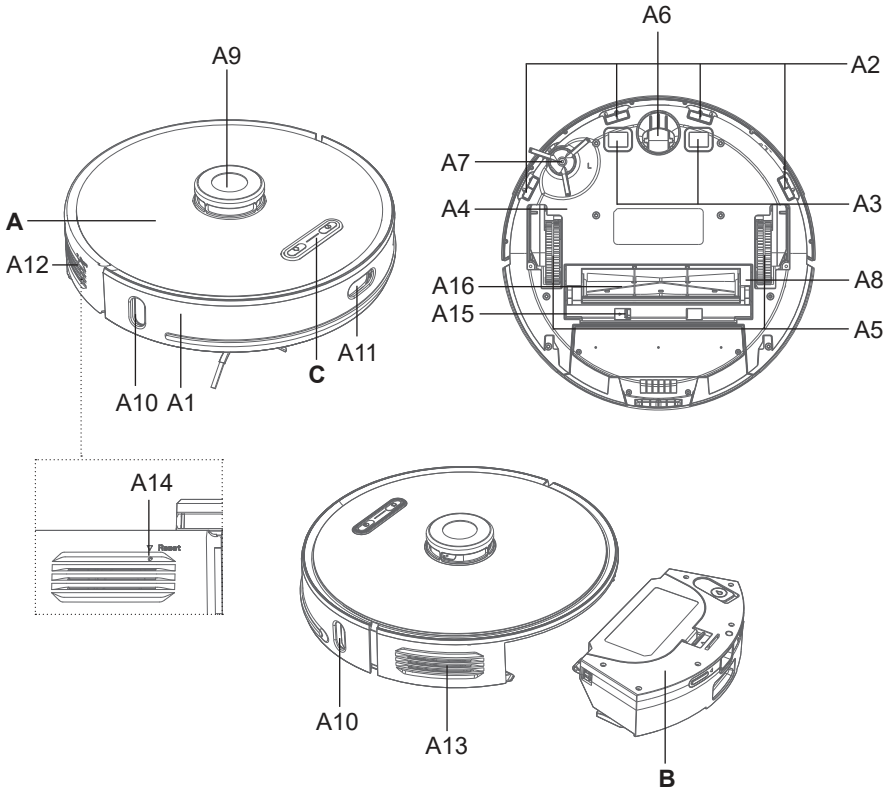

A – Robotic vacuum cleaner

- A1 – Front bumper
- A2 – Sensors against falling downstairs
- A3 – Charging contacts
- A4 – Storage battery compartment cover
- A5 – Drive Wheels (Left / Right)
- A6 – Front wheel
- A7 – Side brush
- A8 – Main brush cover
- A9 – Laser module
- A10 – Charging dock IR sensor

- A11 – Anti-collision IR sensor
- A12 – Loudspeaker
- A13 – Exhaust grille
- A14 – RESET button
- A15 – Main brush lock button
- A16 – Main brush

B – Dirt hopper / water tank

C – Control panel

3.3 DUSTBIN / WATER TANK

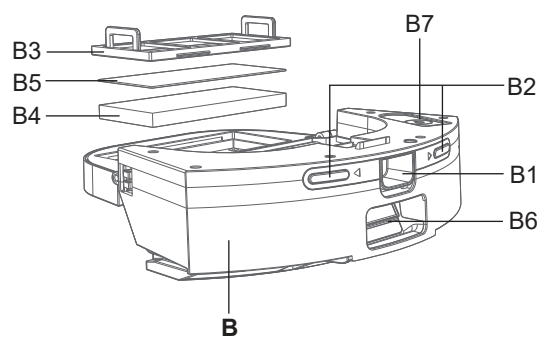

- B – Dirt hopper / water tank**
- B1 – Unlock button
- B2 – Charging contacts
- B3 – Filter cover
- B4 – HEPA filter
- B5 – Foam filter
- B6 – Opening for connection to the dirt extraction unit
- B7 – Water tank plug (rubber)

3.4 CONTROL PANEL

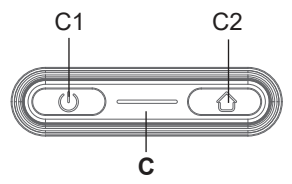

- C – Control panel**
- C1 – ON /OFF/AUTO (automatic cleaning) / STOP (PAUSE) button
- C2 – Return to the charging dock button

3.5 CHARGING DOCK WITH THE DIRT EXTRACTION UNIT

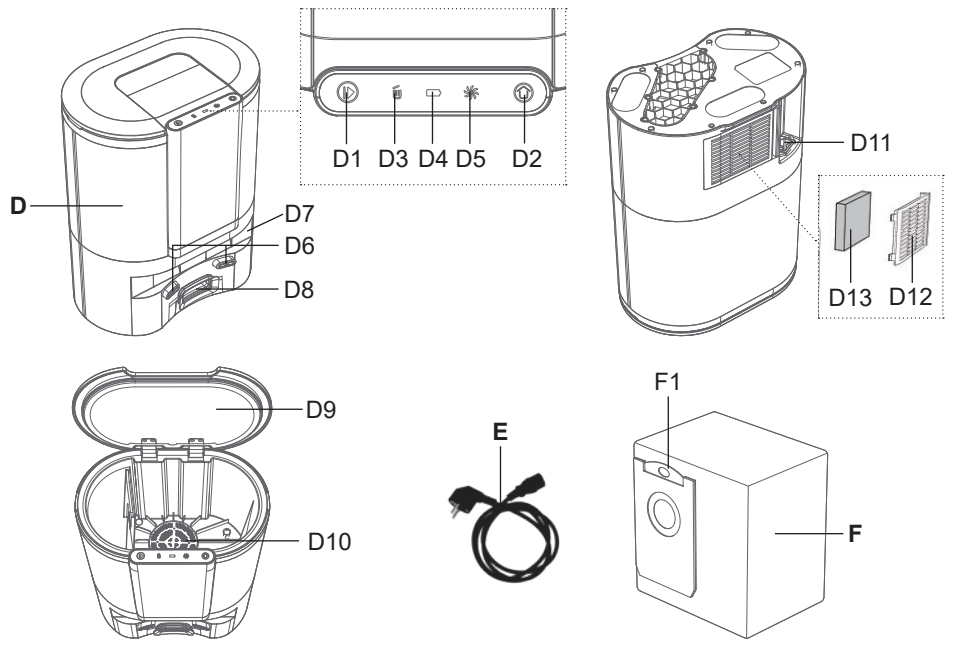

D – Charging dock with the dirt extraction unit

- D1 – START button (automatic cleaning) / SPOT (local cleaning) / STOP (PAUSE)
- D2 – Return to charging dock button
- D3 – Dust bag indicator lamp
- D4 – Charging lamp
- D5 – Dirt extraction fan indicator lamp
- D6 – Charging contacts
- D7 – IR sensor
- D8 – Robot vacuum connection opening

- D9 – Cover
- D10 – Protection filter
- D11 – Power supply connector
- D12 – Exhaust filter grille
- D13 – Exhaust filter

E – Supply cable

F – Dust bag

- F1 – Handle

3.6 REMOTE CONTROL

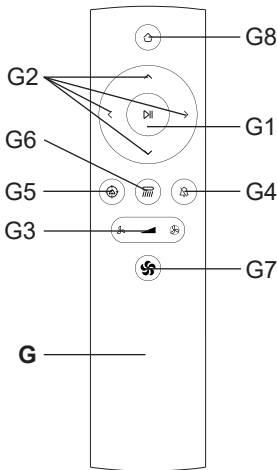

G – Remote control

- G1 – AUTO (automatic cleaning) / STOP (PAUSE) button
- G2 – Directional buttons for manual control (FORWARD / BACK / RIGHT/ LEFT)
- G3 – Dirt extraction power adjustment button
- G4 – Acoustic signal and voice messages on/off button
- G5 – Local cleaning button
- G6 – Mopping function button
- G7 – Maximum dirt extraction power button
- G8 – Button for return to charging station

3.7 MOP EXTENSION

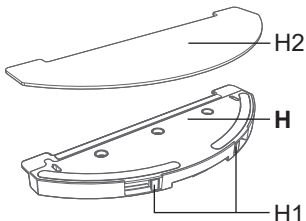

H – Mop extension

- H1 – Mop unit locking button
- H2 – Mop

3.8 SPARE PARTS LIST

- Main brush: ETA624000190
- Side brushes (2x): ETA624000140
- Set HEPA filter and foam filter: ETA624000260
- Mop: ETA624000220
- Dust bag: ETA624000280

4. PREPARATION FOR USE

Remove all packing material, remove vacuum cleaner and accessories.
Remove any adhesive, stickers, or paper from the vacuum cleaner.

4.1 VACUUM CLEANER PREPARATION

Fit the dirt container **B** or mop unit **H**, according to intended use.

4.2 INSTALLATION OF THE CHARGING DOCK WITH THE DIRT EXTRACTION UNIT

1. Place the charging dock with the dirt extraction unit on the floor, at a distance of approx. 6 cm from the wall. Be sure there is sufficient space at the sides of the charging dock (at least 0.5 m) and before the charging dock (at least 1.2 m). Avoid exposure of the charging dock with the dust extraction unit to sun.
2. Connect supply cable **E** to the charging dock, and then to the mains.

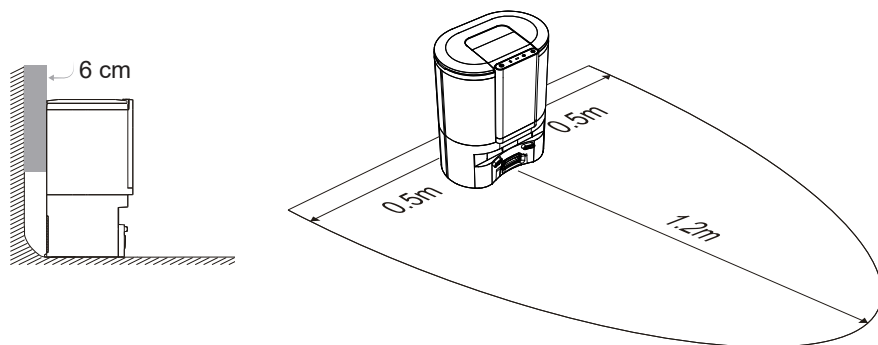

5. VACCUM CLEANER USE

Remark

The device has voice notification function which can be set in various languages (this function can be deactivated).

Insert the battery into the remote control, observe correct polarity (2 pieces, battery type AAA).

5.1 SWITCHING ON THE VACUUM CLEANER

1. Press button **C1** for approx. 3 seconds.
2. Light buttons will be on, initial sound signal, and then the switched-on voice message will be heard.

5.2 BATTERY CHARGING

1. Check correct connection of the charging dock with the dust extraction unit to the mains (backlit buttons **D1**, **D2** and indicator lamp **D4** must be on).

2. Place robot vacuum near the charging dock, press button **C2/D2/G8** and wait until the robot vacuum has correctly approached to the charging contacts. If the battery is too low, place the device close to the charging contacts.

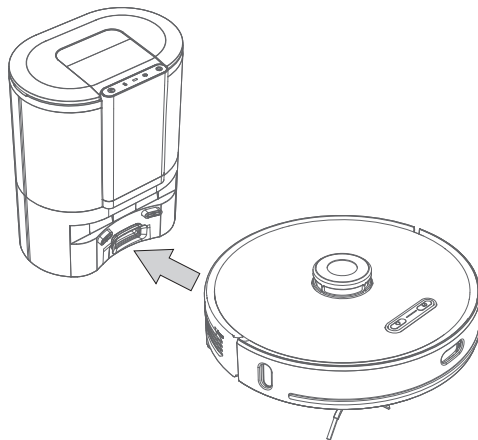

Set power	Running Time *
MIN	Approx. 230 minutes
NORMAL	Approx. 170 minutes
MAX	Approx. 110 minutes

* **Note:** The stated operating times are based on ETA's internal testing and only apply to a new and fully charged battery. Depending on the age and wear of the battery, the operating time decreases.

Remarks

- Standard charging time is approx. 6 hours.
- After cleaning, the device will automatically go to the charging dock.
- The "ETA SMART" application makes it easy to find out the battery status. The application can also be sent back to the charging station at any time.

5.3 START / STANDBY MODE / SLEEP MODE

Start (Cleaning)

Switch on the robot vacuum using any of buttons **C1/D1/G1/G2/G5** or get it out of the sleep mode.

Standby mode (Pause)

Press any of buttons **C1/D1/G1** to interrupt cleaning operation and switch on stand by mode. When in stand by mode, the robot vacuum does not move, blue backlit buttons **C1** and **C2** are on.

Sleep mode

After approx. 20 minutes of inactivity, the robot vacuum will automatically go to sleep mode. Press any of buttons **C1/G1** to switch it over to stand by mode (blue backlit buttons **C1** and **C2** go out).

Notes

The device must go out from the charging dock for the cleaning. Place the charging dock appropriately, according to the instructions above, and do not change its location to allow the device to return back to the charging dock after cleaning.

5.4 CLEANING MODES AND DEVICE FUNCTIONS WITHOUT USING THE ETA SMART APPLICATION

Manual operation

You can operate the device manually using **G2** direction buttons and clean only the areas where cleaning is necessary.

Note

When controlling the device manually, always monitor its operation. Particular attention should be paid when switching on **BACK** direction, because the device has not any sensors at its back side to avoid falling down the stairs.

Smart automatic cleaning

Press any of buttons **C1/D1/G1**. During cleaning, the vacuum cleaner moves gradually and systematically in the space according to the programmed route. It divides the space into individual segments. As soon as the vacuum cleaner cleans the entire available space, it automatically searches for the charging station. This is the most used method of cleaning

Local cleaning

Press button **G5** or press and hold (approx. 3 seconds) button **D1**. The device will be switched on at full power and observe programmed route when cleaning the area (square 1.8 x 1.8 m). When cleaning has been completed, the device will return to the charging dock automatically. When cleaning is complete, the vacuum cleaner stops and goes into standby mode. This cleaning mode is suitable for cleaning a small soiled area.

Suction power level setting

Suction power can be changed using buttons **G3**. 3 levels are on choice.

Switching over dampening intensity levels

Use **G6** button to switch over various dampening intensity levels. 4 levels are on choice. This function is only available with the mop unit **H** (see below).

Switching on/off acoustic signals (voice messages)

Use buttons **G4** to switch on/off acoustic signals and voice messages.

Return to the charging dock with dust extraction unit

After completion of cleaning, the device can automatically return back to the charging dock. You can also send the device back to the charging dock using buttons **C2/D2/G8**.

RESET button

Press **RESET** button **A14** using a suitable tool to switch off the robot vacuum.

Automatic extraction of dirt in the extraction unit

After completion of cleaning and return to the charging dock with extraction unit, the dirt accumulated in container **B** of the robot vacuum will be automatically extracted.

Also, check filling status of the dust bag **F** and replace it regularly.

5.5 USING THE MOPING ATTACHMENT

1. Attach the **H2** mop to the lower part of the moping attachment correctly. Soak and wring the mop before use. Mop unit **H** must be correctly fitted to the dirt container/water tank **B**.

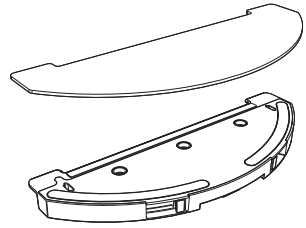

2. Flip rubber plug **B7** and fill clean water into the tank.

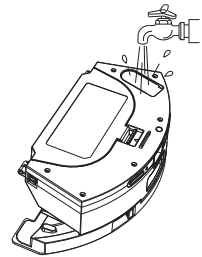

3. Place the mop unit together with the dirt container on the device correctly.

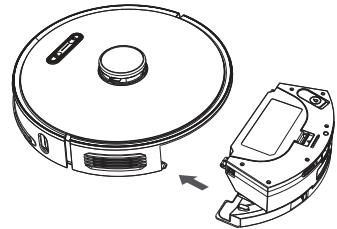

4. Switch on the device and select the required cleaning mode.

Notes





- When mopping, we recommend cleaning the individual rooms.
- Do not use/pour any detergent in the mop water tank.
- When mopping, check the vacuum cleaner and add water to the moping attachment, if necessary, or rinse the mop.
- Do not use the mop attachment on carpets and prevent the vacuum cleaner from hitting the carpet.
- After use, remove the mop unit, clean it and drain excessive water. Do not leave it installed on the vacuum cleaner while charging.

5.6 OVERVIEW OF LIGHT SIGNALS

Remark

Some light signals can have several meanings. Meanings of light signals are supported by voice notifications or, as the case may be, by relevant notifications in the "ETA SMART" application .

ROBOT VACUUM CLEANER	
Light signals	Meaning
Blue light	Cleaning
	Pause
	Stand by
	Initialisation finished
Blue flashing light	Downloading the system
	Network configuration
	Firmware update
	Initialisation
Yellow flashing	Low battery
	Charging
	Dirt extraction
Green flashing light	Charging
	Pairing with the charging dock
Green light	Battery completely charged
Fast red flashing light	Failure
	Dirt container filled up

CHARGING DOCK WITH DUST EXTRACTION UNIT			
Indicator lamp	Status	Meaning	
D5		Green light	Dirt extraction
		Red flashing light	Extraction fan failure
	Overheating		
	Extraction unit cover not properly closed		
D4		Green flashing light (pulses)	Battery charging
		Green light	Battery completely charged
D3		Green light	Dust bag filled up/locked (clogged)
		Fast flashing red light	Dust bag not properly installed
D1 + D2	 	Parallel flashing	Pairing failure (charging dock and robot vacuum)

Remark

For full description of all error messages please refer to chapter 8. **SOLVING THE PROBLEMS.**

6. APPLICATION ETA SMART

In the simple operation mode, the device can be controlled using buttons on control panel **C** or remote control **F** (see above). **In order to use all device's functions, you will have to install and use smart app "ETA SMART", allowing extension of vacuum cleaner functionality and increased user comfort.**

All other information, operating instructions of the app, instructions and hints for successful pairing with home network can be found at:

www.etasince1943.com/robot

The app is available from Apple Store or Google Play database (or use the following QR code for easy installation):



Remarks

If QR code is not active, find the app manually (by its name).

7. VACUUM CLEANER MAINTENANCE

Carry out maintenance and cleaning regularly, depending on the frequency of use and the amount of cleaning. In a more polluted environment (a pet household), more frequent maintenance will be required. **Failure to carry out maintenance may damage the vacuum cleaner and its components!**

7.1 CHARGING CONTACTS CLEANING

Disconnect the device from mains and remove the charging dock! Clean charging contacts (**A3, B2, D6**) with clean cloth. Clean at least once a month.

Do not use aggressive cleaning agents or oils to clean the contacts.

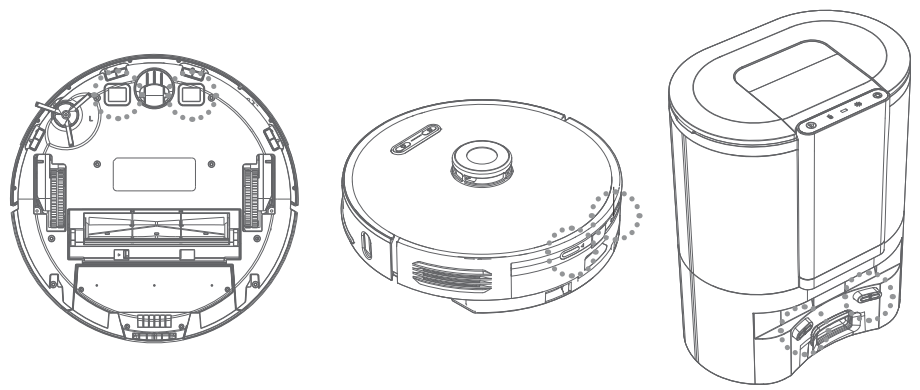

7.2 CLEANING OF DIRT CONTAINER / WATER TANK, FILTERS AND MOP UNIT

1. Remove dirt container **B** with attached mop unit **H** from the robot vacuum. Press buttons **H1** and disconnect the mop unit from the dirt container. Dispose of dirt together with normal household waste.

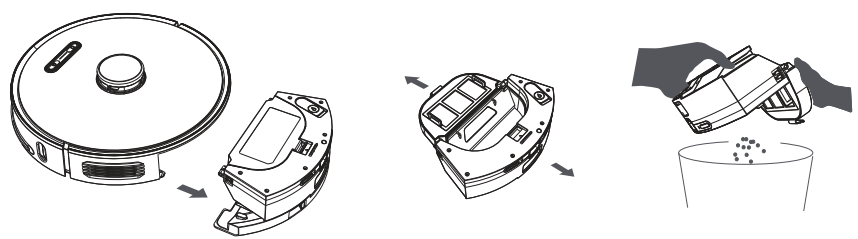

2. Drain remaining water from the tank.

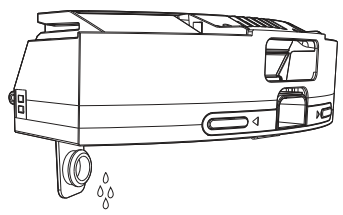

3. Clean the dirt tank with the tool **I** (or other suitable).
4. Remove the filters from the dirt tank and clean them with tool **I** (or other suitable). Blow or knock the HEPA filter **B4** gently. Plastic foam filter **B5** and cover **B3** can be rinsed in running water.

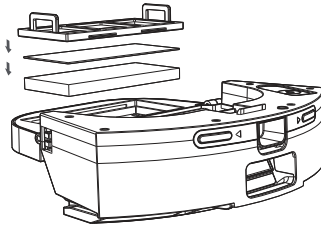

5. Remove mop **H1** from mop unit **H**. Wipe the mop unit surface with soft cloth and rinse mop **H1** in running water.

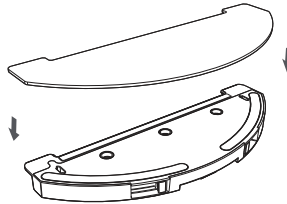

NOTICE

- For filters cleaning do not use aggressive detergents or cleaning agents or hot water
- Dry cleaning is recommended to maintain HEPA filter parameters.
- **If you choose to wash the HEPA filter with water, its filtering ability will be reduced.**
- The maximum number of filter washes is 3x. Then it is necessary to buy a new one.
- It is recommended to change the HEPA filter at least twice a year.
- The filters are not intended for use in a dishwasher.
- Cleaning failure and possibly filters replacing can lead to malfunction of the vacuum cleaner!

6. After completion of maintenance operations, allow all parts to dry thoroughly. Then store them together with the robot vacuum in an appropriate and safe place.

7.3 MAIN BRUSH CLEANING

1. Press lock button **A15** and remove cover **A8**. Then remove main brush **A16** from the robot vacuum.
2. Clean the main brush with the cleaning tool **I** (or other suitable). You can also use scissors to remove tangled hair / hair. Wipe the main brush cover and main brush compartment with a soft, dry cloth.

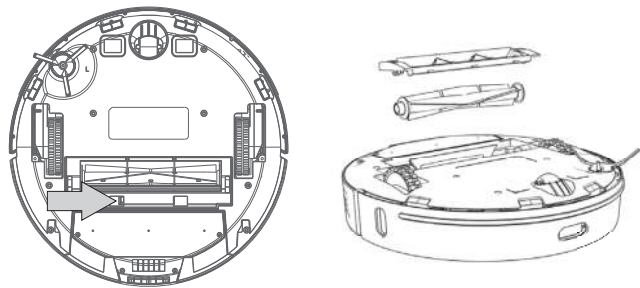

7.4 CLEANING THE SIDE BRUSH

1. Unscrew the safety screw using a screwdriver.
2. Extract side brush and remove wrapped hair on the brush.
3. Fit the brush back on the robot vacuum.

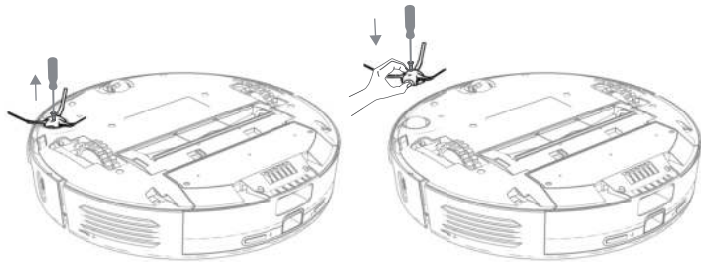

7.5 WHEELS CLEANING

Clean the front, left and right wheels with the I tool. Front caster **A6** with its bearing can be dismounted for easier maintenance, using flat screwdriver. Insert the screwdriver under the rubber caster and release the caster by pushing it upwards. After cleaning, fit the caster on its place again (a click must be heard).

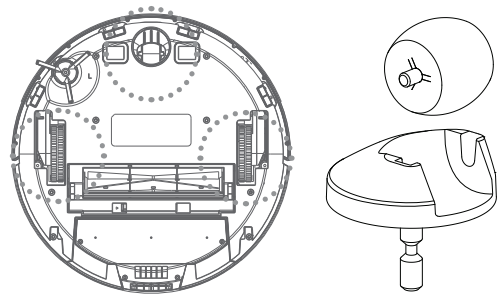

NOTICE
Some hair / pet's hair may be wrapped around the wheel axes and other dirt may stick. Inspect and clean the wheels regularly.

7.6 SENSORS CLEANING

After each cleaning, clean the sensors with tool **I** (or another suitable one).

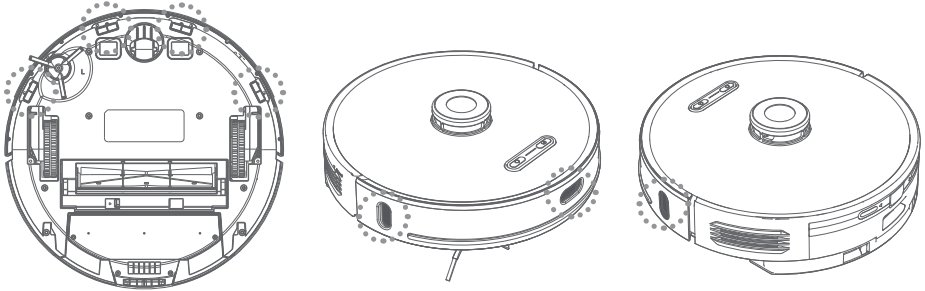

7.7 CLEANING THE CHARGING DOCK WITH DUST EXTRACTION UNIT

1. Flip up cover **D9** and remove bag **F** filled with dust. Dispose the bag into municipal waste. Insert a new dust bag.

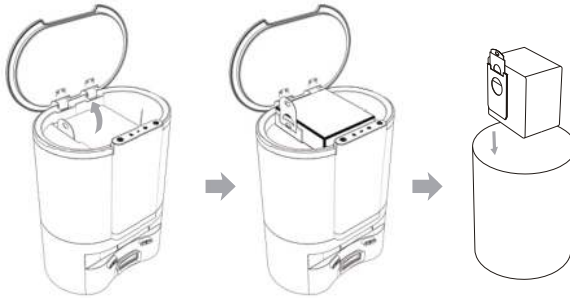

2. Remove exhaust grille **D12** and exhaust filter **D13**. Rinse the grille and the filter in running water, allow them to dry thoroughly and fit in place.



Remark



Dust and dirt can be accumulated around orifice **D8**. Be careful when maintaining or handling the charging dock.

8. PROBLEMS SOLUTIONS

Problem	Solution
The device cannot be switched on	Low battery. Place the device in the charging dock and recharge.
	Ambient temperature lower than 0 °C or higher than 40 °C. Working temperature of the device is 0-40 °C.
The device cannot be charged	Remove the device from the charging dock and check correct connection of the cleaning dock to the electric mains.
	Check and clean charging contacts (on the device and the charging dock).
The device cannot find its charging dock	The device is too far from the charging dock, move it nearer to the charging dock. Do not relocate the charging dock during cleaning operation of the device.
Abnormal behaviour of the machine	Restart the device.
Abnormal sounds are generated	Wheels and the brushes are clogged. Clean where necessary.
Lower cleaning potential or remaining dust on the surface	The dirt container is full. Clean it.
	The filters are clogged, clean or replace the filters.
	The main brush is clogged. Clean it.

8.1 INDICATOR LAMPS OF THE CHARGING DOCK WITH DUST EXTRACTION UNIT – ERROR MESSAGES

Indicator lamp	Status	Problem	Solution
	Red flashing light	Extraction fan failure	Check whether the extraction channel is not clogged with dirt
		Overheating	If thermal protection has been activated, wait at least 30 minutes before next switching on
		Extraction unit cover not properly closed	Check whether the extraction unit cover is placed correctly
	Red flashing light	Missing/not properly positioned dust bag	Check the dust bag and its proper fitting

Indicator lamp	Status	Problem	Solution
 	Parallel flashing	Pairing failure (charging dock and robot vacuum)	<ol style="list-style-type: none"> 1. Press and hold both buttons (D1 and D2) for approx. 5 seconds to switch over the charging dock to pairing mode (lamp D3 starts flashing green); 2. Press and hold button C2 on the control panel of the robot vacuum for approx. 5 seconds to switch over the robot vacuum to pairing mode (indicator lamp on the robot vacuum starts flashing green); 3. Place the robot vacuum in the charging dock ("pairing success" voice message will be generated).

9. TECHNICAL SPECIFICATION

Robotic vacuum cleaner	
Appliance protection class	III.
operating voltage	14.4 V (DC)
Accumulator	Li-Ion
Battery savings	5200 mAh
Charging time	6 hours
Weight	3.5 kg
Dimensions	Ø 350 mm x 100 mm
Frequency range	2.4 GHz
Output power (EIRP)	15.95 dBm
Wireless technology	Wifi
Declared acoustic level is 73 dB(A) re 1pW.	

Compatibility:

Smart device operational system

- Android 6.0 and higher
- IOS 11.0 and higher

Wifi network

- 2.4 Ghz
- WPA1 and WPA2 security (recommended WPA2)

NOTICE

The device cannot be operated on IEEE 802.1X-secured Wifi networks (usually corporate Wifi networks).

Charging station

Appliance protection class	I.
Input voltage	110-240 V (AC)
Declared acoustic level is 84 dB(A) re 1pW.	

Hereby, ETA a.s. declares that the radio equipment type ETA6240 is in compliance with Directive 2014/53/EU. The full text of the EU declaration of conformity is available at the ETA internet address.

The manufacturer reserves the right to change the technical specifications for the respective model. The manufacturer reserves the right to change/update the ETA SMART application without prior notice. Due to the character of such changes/updates, some information or procedures in this manual might become obsolete or might be missing.

Guarantee of 24 months does not apply to decrease in the accumulator's effective capacity caused by its use or age. Effective capacity gradually decreases depending on the method of use of the accumulator.

More extensive maintenance or maintenance requiring intervention in the inner parts of the appliance must be carried out by a professional service! Failure to comply with the instructions of the manufacturer will lead to expiration of the right to guarantee repair!

10. ENVIRONMENTAL PROTECTION



If the dimensions allow, there are labels of materials used for production of packing, components and accessories as well as their recycling on all parts. The symbols specified on the product or in the accompanying documentation mean that the used electrical or electronic products must not be disposed of together with municipal waste. For proper disposal of the product, hand it over at special collection places where it will be received free of charge. Suitable disposal of the product can help to maintain valuable natural resources and to prevent possible negative impacts on the environment and human health, which could be the possible consequences of improper waste disposal. Fines can be imposed for improper disposal of this type of waste in agreement with the national regulations. The appliance is equipped with the Li-Ion battery with long life. For environmental protection it is necessary to remove the battery from the appliance after its service life and the battery and the appliance must be disposed of safely using special collection networks. Ask for more details at the local authority or at the local waste collection site. For environmental protection it is necessary to remove the battery from the appliance after its service life and the battery and the appliance must be disposed of safely using special collection networks. Ask for more details at the local authority or at the local waste collection site.

Battery removing

Unscrew 8 screws of the battery cover on the bottom side of the robot vacuum. Remove the battery and unplug the connector. Remove the battery and unplug the connector. For unplugging the connector use more force for advantage of overcoming the safety fuse against spontaneous disconnection.

HOUSEHOLD USE ONLY. DO NOT IMMERSE IN WATER OR OTHER LIQUIDS.



TO AVOID DANGER OF SUFFOCATION, KEEP THIS PLASTIC BAG AWAY FROM BABIES AND CHILDREN. DO NOT USE THIS BAG IN CRIBS, BEDS, CARRIAGES OR PLAYPENS. THIS BAG IS NOT A TOY.



- Please read the instructions manual



- Removable power supply unit



NOTICE

eta 6240

KEZELÉSI ÚTMUTATÓ

Tisztelt Vásárlónk, köszönjük, hogy termékünket választotta! Mielőtt a készüléket üzembe helyezné, kérjük olvassa el figyelmesen az utasításokat, beleértve a garancia lapot, a pénztári nyugtát és ha lehetséges, a csomagolással és a csomagolás tartalmával együtt tegye azt el biztonságos helyre!

1. BIZTONSÁGI ELŐÍRÁSOK



- Ezen útmutatót tekintse a készülék tartozékaként és adja át azt a készülék esetleges további felhasználójának.
- Ellenőrizze, hogy az adattáblán levő feszültségadat megegyezik-e az elektromos dugaszolóaljzatban levő feszültséggel.
- A készüléket 8 éven felüli gyermekek, illetve csökkent fizikai, érzékelési vagy szellemi képességekkel rendelkező, vagy a készülék működtetésében járatlan személyek is használhatják, amennyiben ezt felügyelet mellett teszik, illetve ismerik a készülék biztonságos működtetésének módját és az azzal járó veszélyeket. A gyermek ne játszon a készülékkel! Felügyelet nélkül a gyermek nem végezheti el a készülék tisztítását, karbantartását!
- Ha a készülék csatlakozóvezetéke megsérül, akkor azt a gyártó cég, annak szervíz szakembere vagy hasonló minősítéssel rendelkező más személy cserélje ki.
- A tartozékok vagy hozzáférhető részek kicserélése előtt, amelyek működés közben mozognak, beszerelés és szétszerelés előtt, tisztítás vagy karbantartás előtt, a készüléket kapcsolja ki és húzza ki a tápkábel dugójának kihúzásával az aljzatból!
- Ne kapcsolja be a készüléket, ha annak csatlakozóvezetéke vagy villásdugója sérült, ha nem működik rendesen, ha az leesett és megsérült vagy ha vízbe esett.
- **FIGYELMEZTETÉS:** Az akkumulátor töltéséhez csak a készülékhez kapott töltőállomást használja.
- A készülék csak a típuscímken feltüntetett biztonságos törpefeszültségről üzemeltethető.
- A termék otthoni és hasonló (üzletekben, irodákban és más hasonló munkahelyeken, szállodákban, motelekben és más hasonló helyiségekben, „bed and breakfast” típusú szállodákban) használatra szánt! Nem kereskedelmi használatra!
- Porszívózás közben a sérülések elkerülése érdekében ne nyúljon az elektromos szívófej forgókéféi közé!
- **Ne merítse vízbe a porszívót (még részben sem)!**
- Némely szőnyegfajta porszívózásakor statikus elektromosság is keletkezhet. Semmiféle statikus energia kisülés nem veszélyezteti az egészséget.
- A porszívót mindig először kapcsolja ki és húzza ki a csatlakozóvezetékét a hálózati dugaszolóaljzattól, és csak azután ürítse ki a portartó edényt, tisztítsa ki vagy cserélje ki a mikroszűrőket, tisztítsa ki a porszívót vagy annak tartozékait.











- Ne porszívózzon éles tárgyakat (pl. **üveget, törmeléket**), forró, tűzveszélyes, robbanásveszélyes közegeket (pl. **hamut, égő cigarettacsikkeket, benzint, hígítókat és aeroszol gőzöket**), de kenőanyagokat sem (pl. **zsirokat, olajokat**), továbbá maróhatású anyagokat (pl. **savakat, oldószereket**). Ezen anyagok porszívózése esetén a szűrők illetve a porszívó megkárosodása következhet be.
- Ne tegye ki a porszívót külső időjárás hatásainak (**eső, fagy, közvetlen napsütés** stb.).
- A készülék biztonsága és helyes működése érdekében használjon mindenkor eredeti tartalékalkatrészeket és gyártócég által jóváhagyott tartozékokat.
- A készüléket ne használja más célokra, mint amire az készült és amit ez az útmutató tartalmaz!
- Ha nem használja a készüléket hosszabb ideig, húzza ki a töltőállomás tápkábelét! A porszívót húzza ki úgy, hogy a porszívó és a töltőállomás kontaktjai ne érjenek egymáshoz! Ezzel elkerülheti, hogy a porszívó lemerüljön!
- Kérjük ellenőrizzen minden padlón lévő felületet, fugát, rést (pl. a listáknál) annak érdekében, hogy elkerülje a forgó kefe károsodását. Ezek a résék megakadályozhatják a porszívó mozgását, pl. a résebbe beleszorulhat a kefe.
- A porszívót nem lehet 1 cm-nél hosszabb szálú szőnyegen használni. Ugyanakkor előfordulhat, hogy a porszívó nem működik megfelelően bizonyos típusú sötét szőnyegekben, amelyek "összezavarják" az érzékelőket a felületükkel, és a porszívó kaotikus mozgását okozhatják, vagy azt, hogy nem megy rá erre a felszínre. A porszívó képes átmenni a max. kb. 2 cm magas átjáró léceken / küszöbjei.
- Szenteljen extra figyelmet a robotnak első működésekor.
- Távolítsa el az akadályokat az útjából. Próbálja meg elkerülni a leállásokat.
- Ha a porszívót nem használja huzamosabb ideig, akkor annak távirányítójából vegye ki az elemeket.
- Ha az elemekből elektrolit szivárogását észleli, akkor azonnal cserélje ki azokat, mivel ellenkező esetben megkárosíthatják a készüléket.
- Ne helyezzen a készülékbe egyidejűleg régi és új elemeket egyszerre.
- Ne használjon tölthető akkumulátorokat.
- Ne használjon különböző típusú elemeket.
- A kimerült elemeket késedelem nélkül cserélje újakra.
- Tegyen lépéseket a takarítás során felmerülő problémák megelőzésére:
 - Tartsa a könnyen felboruló tárgyakat biztonságos helyen
 - Simítsa le a szőnyeg szélét
 - A lelógó asztalterítő és függöny ne érjen le a földre
 - A gyúlékony tárgyakat tartsa távol a tűzforrásoktól
 - Simítsa ki az összetekeredett tápkábelt a padlón
 - Vegye fel az újságokat, könyveket, magazinokat és nagyobb papírokat a padlóról
- Takarítás előtt ellenőrizze, hogy a fő kefe megfelelően van-e rögzítve a készülékben
- Ellenőrizze, hogy a magasság érzékelők tisztára vannak törölve
- Ha csak egy szobát akar kitakarítani, kérjük, hogy csukja be az ajtót
- Ne használja a porszívót emelvényeken, ahol nincs korlát, vagy kemény akadály. A robot leeshet és személyi sérülést okozhat.
- Figyeljen arra, hogy a főkefe és a portartály megfelelően vannak-e elhelyezve.
- Használat előtt tisztítsa meg a leesés elleni szenzorokat.
- Ha egy helységben szeretne takarítani, akkor csukja be az összes ajtót.
- Ahhoz, hogy a porszívó képes legyen a bútorok alatt takarítani és ne szoruljon azok alá, minimum 11 cm magas szabad terület szükséges.
- Ne engedje, hogy a porszívó leessen. Ha ez megtörténik, akkor kapcsolja be a porszívót, ellenőrizze a mozgását és győződjön meg arról, hogy minden rendben van-e vele. Ez az ellenőrzés fontos a következő felügyelet nélküli takarításhoz.
- Ha az elemből elektrolit szivárogását észlel, azonnal cserélje ki az elemet, mivel ellenkező esetben megkárosíthatja a porszívó
- Tartsa az elemeket gyerekektől távol és nem önálló személyek előtt elzárva tárolja.
- Az elemek lenyelése esetén azonnal forduljon orvoshoz.
- A lemerült elemeket és az akkumulátort megfelelő módon semmisítse meg (lásza **11. ÖKOLÓGIA**)!
- A csomagoláson, illetve a készüléken található esetleges idegen nyelvű szövegek és képek magyarázata és fordítása a nyelv mutációjának végén található.







- Gyártó cég nem felel a készülék és tartozékai helytelen használatából eredő károkért és nem garanciaköteles a fenti biztonsági előírások be nem tartása esetén. A készülék helytelen használatának tekintjük többek között a szűrők rendszeres cseréje.

Vezeték nélküli csatlakozás és kompatibilitás

- Az ETA cég semmilyen módon nem vállal felelősséget semmilyen véletlen, közvetett vagy következményes kárért, sem az adatok elvesztéséért vagy olyan veszteségekért, amelyet a vezeték nélküli technológián keresztüli kommunikáció során fellépő információszivárgás okozott.
- A sikeres vezeték nélküli kommunikáció nem garantálható 100%-kal minden intelligens eszközön és Wifi-hálózaton (routeren). A piacon lévő eszközök sokfélesége miatt előfordulhatnak olyan esetek, amikor egy adott okos eszköz vagy Wifi-hálózat (router) jellege vagy specifikációja lehetetlenné teszi a csatlakozást, vagy valamilyen módon megszakad. Ezen felül számos tényező, beleértve a hardver és a szoftver konfigurációja is befolyásolja a vezeték nélküli kommunikáció sikerét egy Wifi-hálózaton keresztül. A robot és a Wifi-hálózat közötti kapcsolatot hátrányosan befolyásolhatják a környező Wifi-hálózatok is, amelyek ugyanarra a csatornára hangolhatók, és így megszakíthatják a kapcsolatot (pl. lakótelepeken, apartmanházakban stb.). Ezek a tények nem indokolhatják a készülék reklamációját.

Az alkalmazást egy harmadik szubjektum (a továbbiakban csak „Szubjektum”) tulajdonolja és üzemelteti, amely nem a HP TRONIC Zlín, spol. s r.o. (a továbbiakban csak „Eladó”). Az Eladó semmilyen személyes adatot nem ad át a Szubjektumnak. Az alkalmazásba való regisztráció során az ügyfél közvetlenül a Szubjektumnak adja át a személyes adatait, aki így személyes adatainak kezelőjévé válik. Az alkalmazást és a hozzá tartozó adatvédelmet a Szubjektum szabályai határozzák meg. Az alkalmazást és a hozzá tartozó adatvédelmet a Szubjektum szabályai határozzák meg.

 <p>A terméket kizárólag a gyártó, illetve az erre a célra kijelölt szakemberek szedhetik szét, tarthatják fenn, vagy alakíthatják át! Ellenkező esetben tüzet, áramütést, vagy személyi sérülést okozhat!</p>	 <p>Ne használjon más töltőállomást, tápkábelrel együtt, csak azt, ami a termékhez mellékelve volt.</p>
 <p>Soha ne érjen nedves kézzel a tápkábelhez - ez áramütést okozhat.</p>	 <p>Ne hajlítsa meg túlságosan a hálózati kábelt, és ne tegyen rá nagy súlyt, ami a tápkábel sérüléséhez vezethet, valamint tüzet, vagy áramütést okozhat!</p>
 <p>Ne tegyen be a főkefébe, vagy kerékbe ruhát, vagy bármely testrészét (fej, új, stb.), mert az személyi sérülést okozhat!</p>	 <p>Ne közelítsen a készülékhez cigarettával, öngyújtóval, gyufával és más forró tárgyakkal, vagy éghető anyagokkal, mint pl. tisztító benzinnel!</p>
 <p>Ne használja a porszívót túl frekvencián helyeken, mert a túlhasználás a porszívó károsodásához vezethet!</p>	 <p>Dugja be a tápkábelt a hálózatba megfelelően, ellenkező esetben áramütést, rövidzárlatot, füstölést, vagy tüzet okozhat!</p>
 <p>Dugja be a tápkábel csatlakozóját teljesen a töltőállomásba, ellenkező esetben áramütés, rövidzárlat vagy tűz következhet be.</p>	 <p>Tegyen el minden sérülékeny tárgyat (beleértve a világító tárgyakat, textíliákat, üvegeket palackokat, stb.) használat előtt, mert azok akadályozhatják a készülék működését és annak károsodását okozhatják!</p>

 Kérjük, a porszívót a gyerekek jelenlétében használja óvatosan, így elkerülheti, hogy a kicsik megijedjenek, vagy megsérüljenek!	 Ne álljon, vagy üljön rá a porszívóra, mert az a porszívó károsodását, vagy személyi sérülést okozhat!
 Ne tegye a készüléket vízbe, vagy más folyadékba, mert az károsodást okozhat!	 Ne használja a porszívót kicsi asztalokon, székeken, vagy más kis helyeken, a porszívó károsodásának elkerülése érdekében!
 Ne használja a készüléket kinti környezetben, károsodást okozhat!	 Ne hagyjon mozgó drótot, vagy más tárgyakat, amelyeknek hosszuk több mint 150 mm a földön, mert a főkefe károsodását okozhatják!

2. ALKAMAZHATÓSÁG

A készülék alkalmas otthoni takarításra, hotelekben, szobákban, valamint kisebb irodákban. Használható különböző rövid rolytos szőnyegekre, fapadlóra, kemény padlóra, stb...

Mivel a porszívó szabadon mozog otthonában, a környezetet hozzá kell igazítani ehhez a körülményhez. Használat előtt távolítsa el minden nem kívánt tárgyat (feszített kábelek, szétszórt ruhák, papírok, táskák stb.) a padlóról, amelyek akadályozhatják a porszívó mozgását, vagy éppen a törekeny tárgyakat (pl. üveg és kerámia vázák), amelyeket a porszívó károsíthat.

Ha a porszívót többszintes házban fogja használni, akkor a töltőállomást a porszívóval együtt kell az emeletek között hordoznia.

3. A TERMÉK ALKOTÓRÉSZEI

3.1 A CSOMAGOLÁS TARTALMA

Tétel	Leírás	Jelölés	Mennyiség
	Robot-porszívó	A	1
	Töltőállomás szívóegységgel	D	1
	Porzsák a gyűjtőedényhez	F	2
	Töltőkábel	E	1

Tétel	Leírás	Jelölés	Mennyiség
	Távírányító	G	1
	Mop toldalék	H	1
	Mop	H2	2
	Oldalkefe	A7	1+1
	HEPA szűrő	B4	1
	Molitan szűrő	B5	1
	Tisztító szerszám	I	1

3.2 ROBOT-PORSZÍVÓ

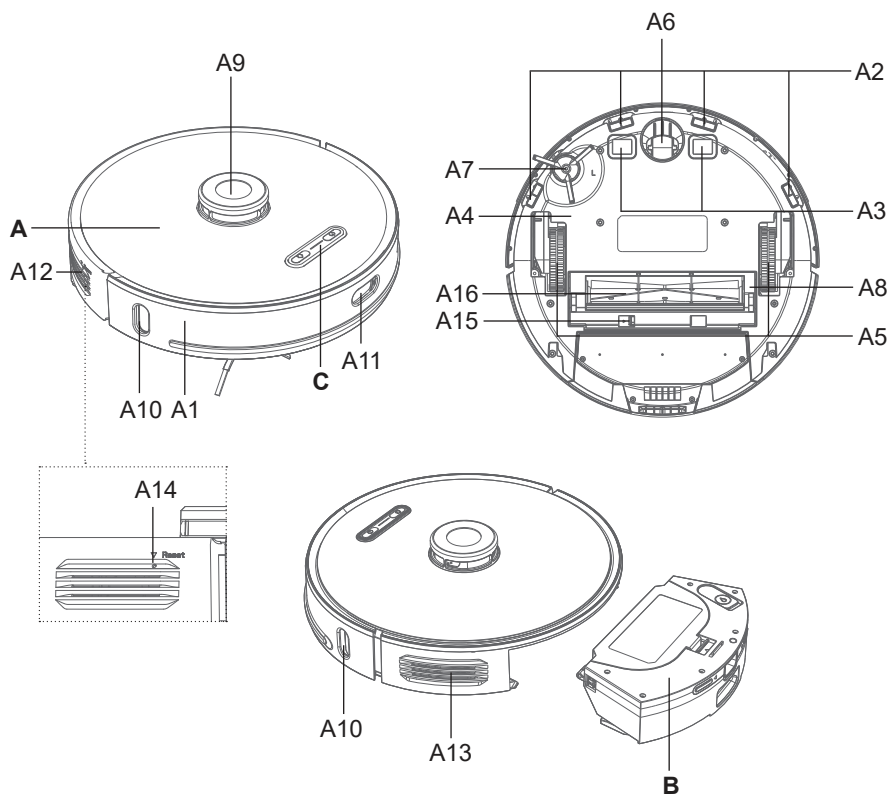

A – Robot-porszívó

- A1 – Első lökhárító
- A2 – Lépcsőről való leesés elleni modul
- A3 – Töltő érintkezők
- A4 – Az akkumulátortartó fedele
- A5 – Hajtókerekek (bal / jobb)
- A6 – Első kerék
- A7 – Oldalkefe
- A8 – Főkefe fedele
- A9 – Lézer modul
- A10 – IR szenzor a töltőállomáshoz

- A11 – IR ütközésgátló
- A12 – Hangszóró
- A13 – Kimeneti rács
- A14 – RESET gomb
- A15 – A fő kefe burkolatának zárógombja
- A16 – Fő kefe

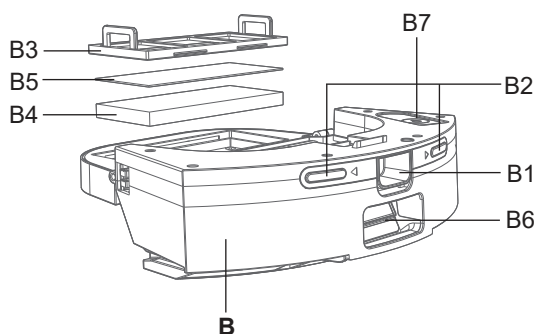
B – Szennyezés-tartó / víztartály**C – Távirányító****3.3 TÁLCA A SZENNYEZŐDÉSEK SZÁMÁRA / VÍZTARTÁLY****B – Szennyezés-tartó / víztartály**

- B1 – Kioldó gomb
- B2 – Töltési kontaktusok
- B3 – Szűrők fedele
- B4 – HEPA szűrő
- B5 – Molitán szűrő
- B6 – Furat a szívóegységhez való csatlakozáshoz
- B7 – Gumidugó a víztartályhoz

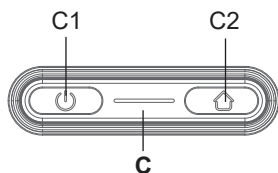
3.4 KEZELŐPANEL**C – Kezelőpanel**

- C1 – BE /KI /AUTO gomb (automatikus takarítás) / STOP (SZÜNET)
- C2 – Gomb a töltőállomáshoz való visszatéréshez

3.5 TÖLTŐÁLLOMÁS SZÍVÓEGYSÉGGEL

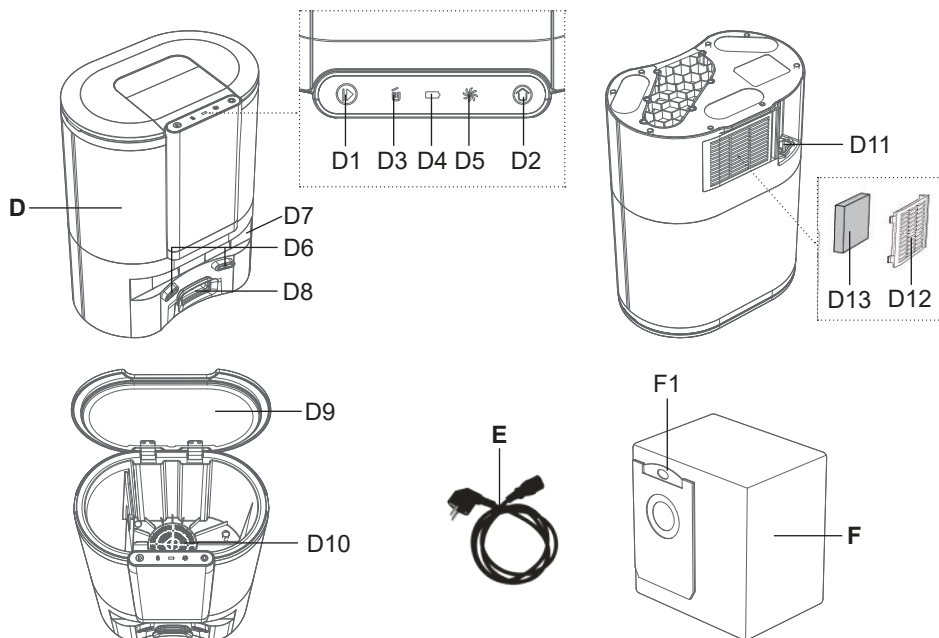

D – Töltőállomás szívóegységgel

D1 – START gomb (automatikus takarítás)
/ SPOT (lokális takarítás) / STOP
(SZÜNET)

D2 – Gomb a töltőállomáshoz való
visszatéréshez

D3 – Porzsák jelzőfény

D4 – Töltő jelzőfény

D5 – Szívó ventilátor jelzőfénye

D6 – Töltőérintkezők a porszívóhoz

D7 – IR szenzor

D8 – Csatlakozó furat a porszívóhoz

D9 – Fedél

D10 – Szívásvédő szűrő

D11 – Elektromos konnektor

D12 – Kimeneti szűrőrács

D13 – Kimeneti szűrő

E – Töltőkábel

F – Porzsák

F1 – Kezelő fogantyú

3.6 TÁVIRÁNYÍTÓ

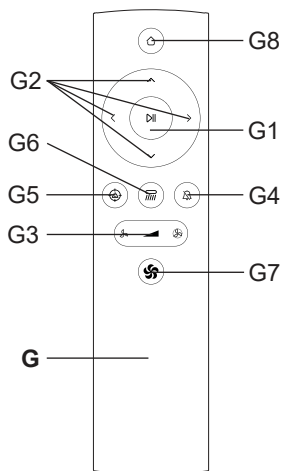

G – Távirányító

G1 – AUTO gomb (automatikus takarítás) / STOP (SZÜNET) gomb

G2 – Irányító gombok a kézi működtetéshez (ELŐRE / HÁTUL / JOBBRA/ BALRA)

G3 – Gombok a szívóteljesítmény szintjének beállításához

G4 – Akusztikus jelzés és hangos figyelmeztetés bekapcsoló/kikapcsoló gombja

G5 – Gomb a helyi takarításhoz

G6 – Felmosó funkció gomb

G7 – Gomb a maximális szívóerő beállításához

G8 – Gomb a töltőállomásra való visszatéréshez

3.7 MOP TOLDALÉK

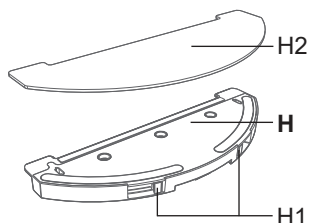

H – Mop toldalék

H1 – Moppolási tartozék zárja

H2 – Mop

3.8 PÓTALKATRÉSZEK LISTÁJA

Fő kefe: ETA624000190

Oldalsó kefék (2x): ETA624000140

Set HEPA szűrő és habszűrő: ETA624000260

Mop: ETA624000220

Porzsák: ETA624000280

4. HASZNÁLATI ELŐKÉSZÍTÉS

Távolítsa el az összes csomagolóanyagot, vegye ki a porszívót és a kiegészítőket. Távolítson el minden ragasztót, matricát vagy papírt a porszívóból!

4.1 A PORSZÍVÓ ELŐKÉSZÍTÉSE

A használattól függően szerelje be a **B** szennyezőtartályt vagy a **H** felmosófejet.

4.2 TÖLTŐÁLLOMÁS TELEPÍTÉSE A SZÍVÓEGYSÉGGEL

1. Helyezze a töltőállomást a szívóegységgel a padlóra, kb. 6 cm távolságra a faltól. Ügyeljen arra, hogy legyen elegendő hely a töltőállomás oldalán (legalább 0,5 m) és a töltőállomás előtt (legalább 1,2 m). Figyeljen arra, hogy ne tegye ki napsugárzásnak a töltőállomást a szívóegységgel.
2. Csatlakoztassa az **E** tápkábelt a töltőállomáshoz, majd az el. hálózathoz.

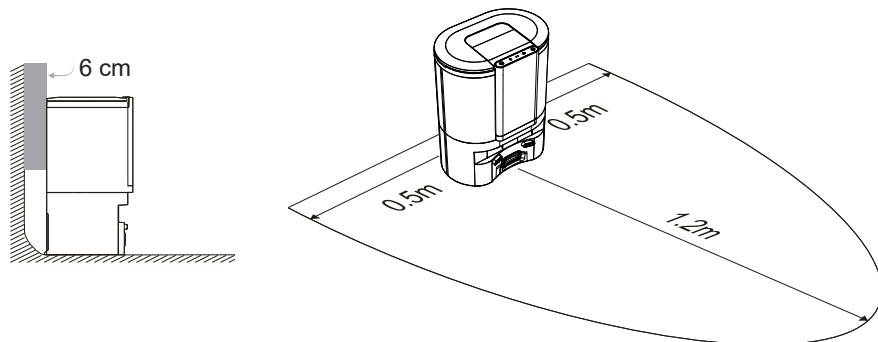

5. A PORSZÍVÓ HASZNÁLATA

Megjegyzés

A porszívó hangjelzésekkel rendelkezik, amelyek különféle nyelvi változatokban állíthatók be, vagy teljesen kikapcsolhatók.

Helyezze be a távirányítóba az elemeket, figyeljen a polarításra (2 db, AAA típusú elemek).

5.1 A PORSZÍVÓ BEKAPCSOLÁSA

1. Nyomja meg hosszan (kb. 3 másodpercre) a **C1** gombot.
2. A gombok fényjelzése kigyullad, megszólal egy bevezető hangjelzés, majd egy hangos értesítés a bekapcsolásról.

5.2 AZ AKKUMULÁTOR TÖLTÉSE

1. Ellenőrizze, hogy a szívóegységgel rendelkező töltőállomás megfelelően van-e csatlakoztatva az el. hálózathoz (a **D1**, **D2** és a **D4** LED jelzőfénynek világítania kell).
2. Helyezze a porszívót a töltőállomás közelébe, nyomja meg a **C2/D2/G8** gombot, és várja meg, amíg a porszívó megfelelően megközelíti a töltő érintkezőket. Ha az akkumulátor töltöttsége túl alacsony, helyezze a porszívót közvetlenül a töltő érintkezőkre.

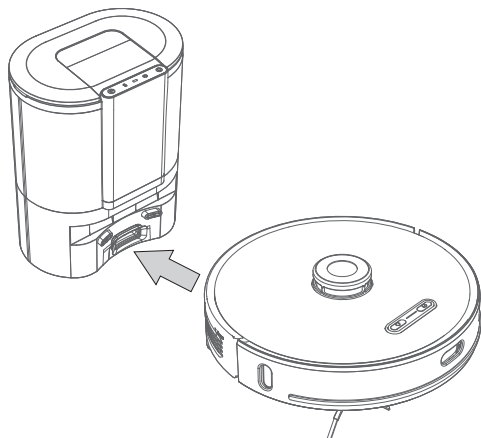

Állítsa be a teljesítményt	Nyitvatartási idő *
MIN	Kb. 230 perc
NORMAL	Kb. 170 perc
MAX	Kb. 110 perc

* **Megjegyzés:** A megadott üzemidők az ETA belső tesztjein alapulnak, és csak új és teljesen feltöltött akkumulátorokra vonatkoznak. Az akkumulátor életkorától és elhasználtságától függően az üzemidő csökken.

Megjegyzések

- A töltés szokásos időtartama kb. 6 óra.
- Takarítás után a porszívó automatikusan megkeresi a töltőállomást.
- Az "ETA SMART" alkalmazás segítségével könnyen megtudhatja az akkumulátor állapotát. Az alkalmazás segítségével bármikor vissza lehet küldeni a porszívót a töltőállomásra.

5.3 BEINDÍTÁS / KÉSZENLÉTI ÜZEMMÓD / ALVÓ MÓD

Beindítás (Takarítás)

Használja a **C1/D1/G1/G2/G5** gombok egyikét a porszívó elindításához, vagy kapcsolja be alvó üzemmódból

Készenléti üzemmód (Szünet)

Nyomja meg a **C1/D1/G1** gombok egyikét a folyamatban lévő takarítás megszakításához, és a porszívó készenléti üzemmódba állításához. Készenléti állapotban a porszívó nem mozog, kigyullad a **C1** és **C2** gombok kék háttérvilágítása.

Alvó mód

Körülbelül 20 perc inaktivitás után a porszívó automatikusan alvó üzemmódba kapcsol. A készenléti üzemmódba váltáshoz nyomja meg a **C1/G1** gombok egyikét. A porszívón a **C1** és **C2** gombok kék háttérvilágítása kialszik.

Megjegyzés

A porszívónak a megadott takarításhoz el kell hagynia a töltőállomást. Helyezze a töltőállomást megfelelő helyre a fenti utasítások szerint, és ne mozgassa. Ez biztosítja, hogy a porszívó sikeresen visszatérjen a töltőállomásra.

5.4 TAKARÍTÁSI MÓDOK ÉS FUNKCIÓ ETA SMART APLIKÁCIÓ HASZNÁLATA NÉLKÜL.

Manuális vezérlés

Íránygombok **G2** segítségével lehet a porszívót irányítani és csak ott takarítani, ahol szükséges.

Figyelmeztetés

A porszívó kézi működtetésekor mindig figyeljen, és legyen különösen körültekintő a HÁTRA iránynál, mivel a porszívónak nincs érzékelője a lépcsőn való leesés ellen.

Automatikus tisztítás

Nyomjon le egyet a **C1/D1/G1** gombok közül. A tisztítás során a porszívó fokozatosan és szisztematikusan mozog a területen, a programozott útvonalnak megfelelően. A terület felosztódik az egyes szegmensekre. Amint a porszívó megtisztítja a rendelkezésre álló helyet, automatikusan megkeresi a töltőállomást. A leggyakrabban Használt takarítási módról van szó.

Helyi tisztítás

Nyomja meg röviden a **G5** gombot, vagy hosszan (kb. 3 másodpercig) a **D1** gombot. A porszívó maximális teljesítménnyel bekapcsol, és a takarítás során a térben mozog a beprogramozott útvonalnak megfelelően (négyzet alakban 1,8 x 1,8 m). A takarítás befejezése után a porszívó automatikusan visszatér a töltő állomásba. Ez a tisztítási mód alkalmas egy kis szennyezett terület megtisztítására.

A szívóteljesítmény szintjének beállítása

A **G3** gombokkal válthat az egyes szívási teljesítményszintek között. Összesen 3 szint érhető el.

Nedvesítés intenzitás beállítása

G6 gomb segítségével lehet a nedvesítés szintjét beállítani. Összesen 4 szint érhető el. Ezt a funkciót csak moppolási tartozékkal **H** (lásza lejjebb) együtt lehet használni.

A hangértesítések hangjelzésének bekapcsolása/kikapcsolása

A **G4** gombbal kapcsolhatja be/ki az akusztikus jelzést és a hangértesítéseket.

Visszatérés a szívóegységgel a töltőállomásra

A porszívó rendelkezik az automatikus visszatérés funkcióval a töltőállomásra az adott takarítás végrehajtása céljából. A porszívót a **C2/D2/G8** gombok segítségével is elküldheti a töltőállomásra.

RESET gomb

Megfelelő eszköz segítségével nyomja meg a RESET **A14** gombot a porszívó kikapcsolásához.

A szennyeződés automatikus elszívása a szívóegység által

A takarítás elvégzése és a porszívó visszaszállítása után a töltőállomásra a szívóegységgel a szennyeződés automatikusan kiszívódik a **B** tartályból. Szükség van továbbá az **F** porzsák teljességének rendszeres ellenőrzésére és rendszeres cseréjére.

5.5 MOP TARTOZÉK HASZNÁLATA

1. Megfelelően rögzítse a **H2** mopot a mop tartozék alsó részére. Használat előtt áztassa be és csavarja ki a mopot. Csatlakoztassa megfelelően a **H** felmosó egységet a **B** szennyezéstartályhoz / víztartályhoz.

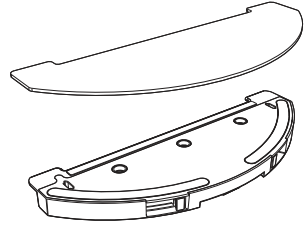

2. Pattintsa ki a **B7** gumidugót, és töltsse fel a tartályt tiszta vízzel.

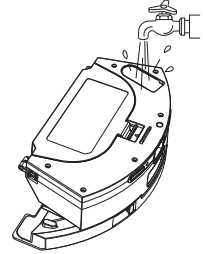

3. Helyezze a felmosó egységet a szennyezéstartállyal együtt a saját helyére a porszívóba.

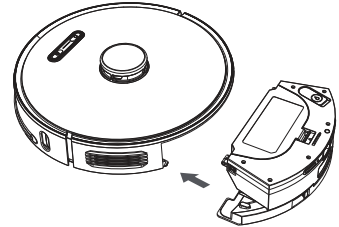

4. Kapcsolja be a porszívót és válassza ki a kívánt takarítási módot.

Megjegyzések



- Felmosásnál javasoljuk a helyiségek egyenkénti tisztítását.
- Felmosásnál ellenőrizze a porszívót, és szükség esetén adjon hozzá vizet a mop tartozékhoz, esetleg öblítse le a mopot.
- Ne használja a mop tartozékot a szőnyegre, és ne tegye lehetővé, hogy a porszívó ráfusson a szőnyegre.
- Használat után távolítsa el a mop csatlakozóját, tisztítsa meg, és öntse ki a felesleges vizet a tartályból. Töltés közben ne hagyja rászerve a porszívóra.

5.6 FÉNYJELZÉSEK TÁBLÁZATA



Megjegyzés

A fényjelzés különböző állapotainak több jelentése lehet. A fényjelzések jelentését jobban megmagyarázzák a hangos figyelmeztetések vagy adott esetben közvetlenül az "ETA SMART" alkalmazásban levő figyelmeztetések.

PORSZÍVÓ	
Fényjelzés	Jelentése
Kék világítás	Takarítás folyamatban
	Szünet
	Készenléti üzemmód
	Az inicializálás befejezése
Kék villogás	A rendszer betöltése
	Hálózati konfiguráció
	Firmware aktualizálás
	Inicializálás
Sárga villogás	Gyenge akkumulátor
	Töltés
	Szennyeződések kiszívása
Zöld villogás	Töltés
	Párosítás a töltőállomással
Zöld világítás	Az akkumulátor teljesen fel van töltve
Gyors piros villogás	Hiba
	A szennyeződéstartály megtelt

TÖLTŐÁLLOMÁS SZÍVÓEGYSÉGGEL			
Jelzőfény	Állapot	Jelentése	
D5		Zöld világítás	Szennyeződések kiszívása
		Piros villogás	A szívóventilátor hibája
	Túlmelegedés		
	A szívóegység fedele nincs megfelelően lezárva		
D4		Zöld villogás (pulzálás)	Az akkumulátor töltődik
		Zöld világítás	Az akkumulátor teljesen fel van töltve
D3		Zöld világítás	A porzsák megtelt vagy blokkolva van (eldugult)
		Gyors piros villogás	A porzsák nincs megfelelően felszerelve

TÖLTŐÁLLOMÁS SZÍVÓEGYSÉGGEL

Jelzőfény	Állapot	Jelentése	
D1 + D2	 	Egyidejű villogás	Hiba történt a töltőállomás és a porszívó párosításakor

Megjegyzés

A hibaüzeneteket részletesebben a fejezet ismerteti **8. PROBLÉMA-MEGOLDÁS**.

6. ETA SMART ALKALMAZÁS

A porszívót lehet használni egyszerűsített módban a vezérlő panelen lévő **C** gombbal, vagy távirányítóval **F** (lásza feljebb). **A teljes potenciálja kihasználásához azonban szükséges a "ETA SMART", intelligens alkalmazás telepítése és használata, amely bővíti a funkcionalitását és a felhasználói kényelmet.**

Minden egyéb információ, alkalmazási kézikönyv, utasítások és tippek az otthoni hálózattal való sikeres párosításhoz a következő címen található:

www.eta.hu/robot

Az alkalmazást megtalálja az alkalmazások Apple Store vagy Google Play adatbázisaiban, vagy a meggyorsításhoz használhatja az alábbi QR kódot:



Megjegyzések

Ha nincs aktív QR kód, keresse meg az alkalmazást manuálisan az elnevezés alapján.

7. A PORSZÍVÓ KARBANTARTÁSA

Rendszeresen végezzen karbantartást és tisztítást, a használat gyakoriságától és a tisztítás volumenétől függően! Szennyezettebb környezetben (ahol háziállat-tartás van) gyakrabban kell karbantartani. **A karbantartás elmulasztása károsíthatja a porszívót és alkatrészeit!**

7.1 A TÖLTŐ ÉRZÉKELŐK TISZTÍTÁSA

Kapcsolja ki a porszívót, és húzza ki a szennyeződéstartályt / töltőállomást az el. hálózathoz! Tisztítsa meg a töltő érintkezőket (**A3, B2, D6**) puha, száraz ruhával.

A tisztítást legalább havonta 1x végezze el! **Az érintkezők tisztításához ne használjon agresszív tisztítószereket vagy olajokat!**

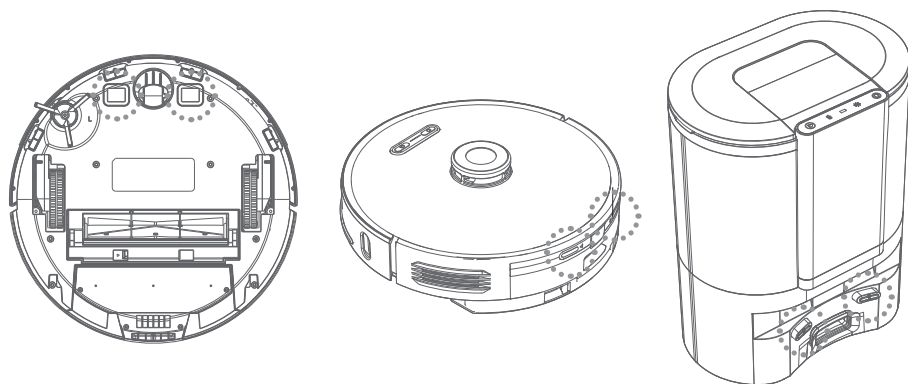

7.2 A SZENNYEZŐDÉSTARTÁLY / VÍZTARTÁLY, SZŰRŐK ÉS A FELMOSÓ EGYSÉG TISZTÍTÁSA

1. Távolítsa el a **B** szennyeződéstartályt a **H** felmosó-szereléssel a porszívóból. Nyomja meg a **H1** gombokat, és távolítsa el a felmosó eszközt a szennyeződéstartályból. A szennyeződést a normál háztartási hulladékkal együtt ártalmatlanítsa!

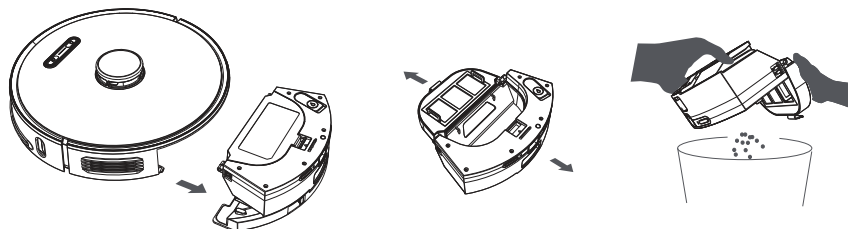

2. Öntse ki a maradék vizet a tartályból.

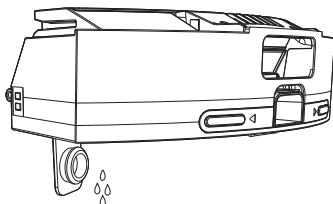

3. Tisztítsa meg a szennyeződés-tartályt az **I** szerszámmal (vagy bármely más megfelelő szerszámmal)!
4. Távolítsa el a szűrőket a szennyvíztartályból, és tisztítsa meg őket az **I** szerszámmal (vagy bármilyen más megfelelő szerszámmal)! A **B4** HEPA szűrőt finoman fújja át vagy ütögesse ki! Öblítse le a **B5** habszűrőt és a **B3** fedelet folyóvíz alatt.

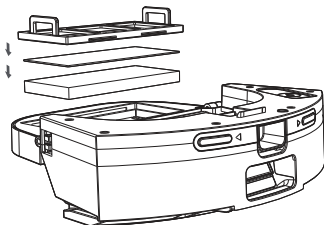

5. Távolítsa el a **H1** mopot a **H** felmosó-szerelvényről. Törölje le a felmosó eszköz felületét puha, nedves ruhával és öblítse le folyóvíz alatt a **H1** mopot.

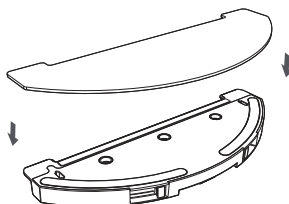

FIGYELMEZTETÉS

- A szűrők tisztításához ne használjon agresszív tisztítószerkeket, súrolószereket vagy forró vizet!
- A HEPA szűrő paramétereinek fenntartása érdekében javasoljuk a vegytisztítást!
- **Ha úgy dönt, hogy vízzel mossa le a HEPA szűrőt, akkor annak szűrési képessége csökkenni fog.** Egy szűrőt maximum 3x lehet lemosni. Utána újat kell venni.
- Javasoljuk legalább évente 2x lecserélni a HEPA szűrőt.
- A szűrőket nem úgy tervezték, hogy mosógépben lehessen őket mosni.
- A szűrők megtisztításának és esetleges cseréjének elhanyagolása a porszívó hibás.

6. A karbantartás elvégzése után hagyja, hogy minden alaposan megszáradjon. Ezután hajtsa össze és tárolja a porszívóval együtt megfelelően biztonságos helyen.

7.3 A FŐKEFE TISZTÍTÁSA

1. Nyomja meg az **A15** zárógombot, és vegye le az **A8** fedelet. Ezután vegye le az **A16** fő kefét a porszívóról.
2. Tisztítsa meg a főkefét az **I** tisztítószerszámmal (vagy más megfelelő eszközzel)! Az összegabalyodott haj/szőr eltávolításához ollót is használhat. Törölje le puha, száraz ruhával a főkefe fedelét és a főkefe rekeszét!

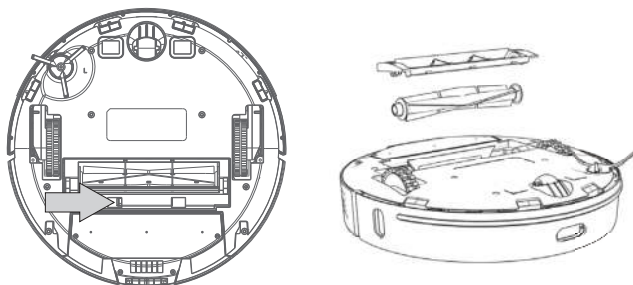

7.4 AZ OLDALKEFE TISZTÍTÁSA

1. Csavarhúzóval csavarja le a rögzítőcsavart.
2. Távolítsa el az oldalkefét, tisztítsa meg, és távolítsa el az összes összegabalyodott hajat/szőrt.
3. Ezután szerelje vissza a kefét a porszívóra.

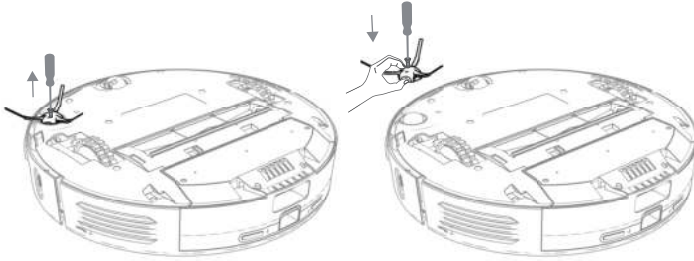

7.5 A KEREKEK TISZTÍTÁSA

Tisztítsa meg az előlő, bal és jobb kereket az I szerszámmal! A könnyebb karbantartás érdekében az **A6** első kerék eltávolítható, beleértve annak rögzítését is. Egy lapos csavarhúzóval távolítsa el magát az első kereket. Helyezze be közvetlenül a gumikerék alatti térbe, és kattintsa be felfelé. Tisztítás után helyezze szorosan vissza, amíg kattanást nem hall.

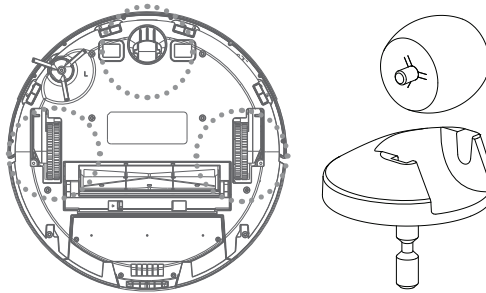

FIGYELMEZTETÉS

A hajak/szőrök a keréktengelyek köré tekeredhetnek, és más szennyeződések is beleragadhatnak. A kerekeket rendszeresen ellenőrizze és tisztítsa!

7.6 A SZENZOROK TISZTÍTÁSA

Minden egyes takarítás után tisztítsa meg az érzékelőket az I szerszámmal (vagy egy másik megfelelő eszközzel).

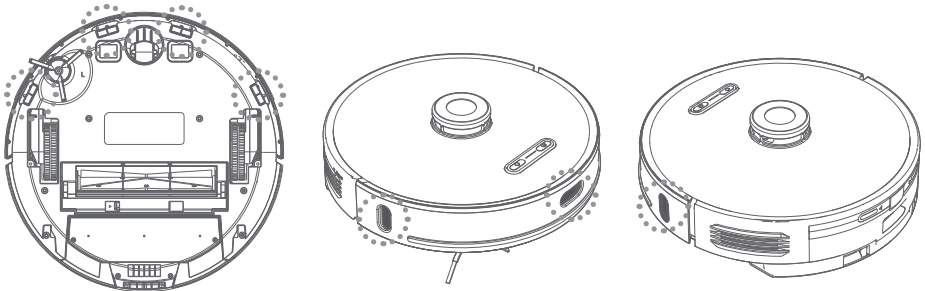

7.7 TÖLTŐÁLLOMÁS TISZTÍTÁSA A SZÍVÓEGYSÉGGEL

1. Nyissa ki a **D9** fedelet és vegye ki a teljes **F** porzsákat. A porzsákat a kommunális hulladékkal együtt dobja ki. Ezután tegyen be egy új üres porzsákat.

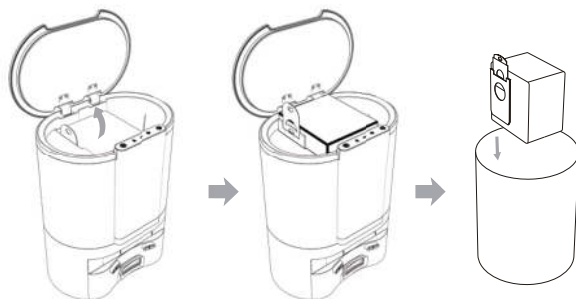

2. Távolítsa el a **D12** kipufogórácsot és a **D13** kimeneti szűrőt. Öblítse le a rácsot és a szűrőt folyóvíz alatt. Ezután hagyja alaposan megszáradni és tegye vissza a helyére.





Megjegyzés

Szennyeződés és por gyűlhet fel a **D8** nyílás körül. Ezért különös gonddal járjon el a töltőállomás karbantartása és kezelése során.

8. PROBLÉMA-MEGOLDÁS

Probléma	Megoldás
Porszívót nem lehet bekapcsolni	Akkumulátor lemerült. Helyezze a porszívót a töltőállomásba és hagyja azt feltölteni.
	A hőmérséklet alacsonyabb, mint 0 °C, vagy magasabb, mint 40 °C. A készülék működési hőmérséklete 0-40 °C.
Porszívót nem lehet feltölteni	Vegye ki a porszívót a töltőállomásból és ellenőrizze a töltőállomást és az elektromos hálózathoz való csatlakozást.
	Ellenőrizze és tisztítsa meg a töltő kontaktusokat (a porszívón és töltőállomáson).
A porszívó nem találja meg a töltőállomást	Porszívó túl messze van a töltőállomástól, helyezze a porszívót közelebb a töltőállomáshoz. Takarítás közben ne helyezze át a töltőállomást.
A porszívó szokatlanul viselkedik	Indítsa újra a porszívót.
A porszívó szokatlan hangokat ad ki	Ellenőrizze a meghajtó kerekeket és a keféket, be lehetnek akadva. Ha szükséges, tisztítsa meg azokat.
A porszívó teljesítménye csökken, vagy por esik ki a porszívóból	Szennyeződés tartály megtelt, tisztítsa azt meg.
	Szűrők koszosak, tisztítsa meg, vagy cserélje azokat.
	Fő kefe koszos, tisztítsa azt meg.

8.1 JELZŐFÉNYEK A TÖLTŐÁLLOMÁSON A SZÍVÓEGYSÉGGEL - HIBAÜZENETEK

Jelzőfény	Állapot	Probléma	Megoldás
	Piros villogás	A szívóventilátor hibája	Ellenőrizze, hogy a szívást nem akadályozza-e szennyeződés
		Túlmelegedés	Ha a hőbiztosíték aktiválódott, javasoljuk, hogy várjon legalább 30 percet az újbóli használat előtt
		A szívóegység fedele nincs megfelelően lezárva	Ellenőrizze és zárja le megfelelően a szívóegység fedelét
	Piros villogás	Hiányzó vagy rosszul elhelyezett porzsák	Ellenőrizze a porzsákat és annak megfelelő elhelyezését
 	Egyidejű villogás	Hiba történt a töltőállomás és a porszívó párosításakor	<ol style="list-style-type: none"> 1. Nyomja le és tartsa lenyomva mindkét gombot (D1 és D2) kb. 5 másodpercig, ezzel a töltőállomás párosítási üzemmódba kapcsol (a D3 LED zölden villogni kezd); 2. Nyomja le és tartsa lenyomva kb. 5 másodpercig a porszívó kezelőpaneljén a C2 gombot, ezzel a porszívó párosítási üzemmódba kapcsol (a porszívó fényjelzője zölden villog); 3. Helyezze a porszívót a töltőállomásba (hangjelzés fogja tájékoztatni a sikeres párosításról).

9. MŰSZAKI SPECIFIKÁCIÓ

Robot-porszívó	
A készülék környezetvédelmi osztálya	III.
Üzemi feszültség	14,4 V (DC)
Akkumulátor	Li-Ion
Az akkumulátor kapacitása	5200 mAh
Töltési idő	6 óra
Tömege	3,5 kg
Méretek	Ø 350 mm x 100 mm

Robot-porszívó

Frekvenciaérték	2,4 GHz
Kimeneti teljesítmény (EIRP)	15,95 dBm
Vezeték nélküli technológia	Wifi
Az akusztikus teljesítmény deklarált szintje 73 dB(A) re 1pW.	

Kompatibilitás:

Intelligens eszköz operációs rendszere	- Android 6.0 és magasabb - IOS 11.0 és magasabb
Siec Wifi	- 2,4 Ghz - WPA1 és WPA2 biztonság (ajánlott a WPA2)

FIGYELMEZTETÉS

Az eszköz nem működtethető IEEE 802.1X-protokollal védett Wifi-hálózatokon (általában a céges Wifi-hálózatokon).

Töltőállomás

A készülék környezetvédelmi osztálya	I.
Bemeneti feszültség	110-240 V (AC)
Az akusztikus teljesítmény deklarált szintje 84 dB(A) re 1pW.	

Ezáltal az ETA a.s. kijelenti, hogy a ETA6240 típusú rádióberendezések megfelelnek a 2014/53/EU irányelvnek. Az EU-megfelelőségi nyilatkozat teljes szövege a következő internetes címen érhető el: <http://eta.hu>

A gyártó fenntartja a jogot a ETA SMART aplikáció előzetes bejelentés nélküli változtatásaira/frissítéseire! A változások/frissítések jellege információk és folyamatok változását okozhatja, ami ebben a használati utasításban lévő adatok elavulásához, vagy hiányához vezethet!

A 24 hónapos garancia nem érvényes a rendszeres használat általi, vagy a már hosszú életkor miatt fellépett akkumulátor kapacitásának csökkenésére. Az akkumulátor kapacitása automatikusan csökken az akkumulátor használatától függően.

Terjedelmesebb jellegű karbantartást vagy olyan karbantartást, ami a készülék belső részébe történő beavatkozást igényli, csak szakszervíz végezhet! A gyártói utasítások be nem tartása a garancia kötelezettségek megszűnését vonja maga után!

10. ÖKOLÓGIA

Ha a méretek megengednek, akkor a csomagolóanyagokon, a komponenseken és a tartozékokon valamennyi darabra rányomtatottak az anyagjelzések, illetve azok újrahasznosítási jelzései. A terméken vagy a kísérő dokumentációban közölt jelzések azt jelentik, hogy az elektromos vagy elektronikus termékeket nem szabad a kommunális hulladékkal együtt ártalmatlanítani. A helyes likvidálás céljából adja le azokat az arra kijelölt hulladékgyűjtő helyeken, ahol azokat ingyenesen veszik át.

Ezen termék helyes ártalmatlanításával értékes természeti forrásokat védelem segíti megelőzni azok potenciálisan negatív hatását a környezetre és az emberi egészségre, amelyek a hulladékok helytelen ártalmatlanítása következményeként jelentkezhetnek. További részleteket kérjen a helyi önkormányzattól vagy a legközelebbi hulladékgyűjtő helyen. Ezen hulladék anyagok helytelen ártalmatlanítása néhány ország előírásai szerint pénzbírással is járhat. Amennyiben a készüléket véglegesen kiselejtezi, javasoljuk annak csatlakozóvezetékét az elektromos hálózatról történő lekapcsolása után levágni, ezzel a készülék használhatatlanná válik. A kimerült elemet vegye ki a porszívó és az arra kialakított speciális gyűjtőhálózat útján biztonságosan likvidálja. Az elemet soha ne likvidálja elégetéssel! Ez a készülék hosszú élettartamú Li-Ion akkumulátorral működik. Környezetvédelmi szempontból szükségesnek tartjuk a készülék élettartama végén abból megfelelő módon eltávolítani a kimerült akkumulátort és az arra létesített gyűjtőhálózat útján úgy a készüléket, mint az akkumulátort biztonságos módon ártalmatlanítani kell. További részleteket kérjen a helyi önkormányzattól vagy a legközelebbi hulladékgyűjtő helyen. Azoknak az alkatrészeknek a cseréjét, amelyeknél a készülék elektromos részeibe történő beavatkozás szükséges, csak szakszervíz végezheti! A gyártó utasításainak be nem tartása esetén megszűnik a garanciális javítási kötelezettség!

Az akkumulátor eltávolítása

Távolítsa el a porszívó alján található akkumulátortartó fedél 8 csavarját. Vegye ki az akkumulátort, és húzza ki a csatlakozót! A konnektor lecsatlakoztatásához nagyobb erővel fordítsa el a biztonsági reteszt a véletlen lekapcsolódás ellen!

HOUSEHOLD USE ONLY – Kizárólag háztartási használatra alkalmas. DO NOT IMMERSE IN WATER OR OTHER LIQUIDS – Ne merítse vízbe vagy más folyadékba.



TO AVOID DANGER OF SUFFOCATION, KEEP THIS PLASTIC BAG AWAY FROM BABIES AND CHILDREN. DO NOT USE THIS BAG IN CRIBS, BEDS, CARRIAGES OR PLAYPENS. THIS BAG IS NOT A TOY. Fulladásveszély. Tartsa a PE zacskót gyermekektől elzárt helyen. A zacskó nem játékszer. Ne használja ezt a zacskót bölcsőkben, kiságyakban, babakocsikban, vagy gyerek járókákban.



- Olvassa el a használati utasítást



- Leválasztható töltő egység



FIGYELMEZTETÉS

Odkurzacz automatyczny 3 w 1 z aplikacją smart

eta 6240

Twins

INSTRUKCJA OBSŁUGI

Szanowni Państwo, dziękujemy za zakup naszego produktu. Przed rozpoczęciem użytkowania, należy uważnie przeczytać wszystkie instrukcje i zachować je na przyszłość. Dotyczy to także gwarancji, dowodu zakupu oraz – jeśli to możliwe – wszystkich części oryginalnego opakowania.

1. WSKAZÓWKI BEZPIECZEŃSTWA



- Wskazówki w instrukcji należy uważać za część urządzenia i przekazać jakiegokolwiek następnemu użytkownikowi urządzenia.
- Skontroluj, czy dane na tabliczce znamionowej odpowiadają napięciu w Twoim gniazdku elektrycznym.
- Produkt przeznaczony jest do stosowania w gospodarstwach domowych i podobnych miejscach (sklepy, biura i podobne miejsca pracy, hotele, motele i inne środowiska mieszkalne, w firmach świadczących usługi noclegowe ze śniadaniem)! Nie jest przeznaczone do użytku komercyjnego!
- Z urządzenia mogą korzystać dzieci powyżej 8 roku życia, oraz osoby z ograniczonymi zdolnościami fizycznymi, sensorycznymi lub umysłowymi, a także nieposiadające wiedzy lub doświadczenia w użytkowaniu tego typu urządzeń pod warunkiem, że będą one nadzorowane lub zostaną poinstruowane na temat bezpiecznego korzystania z tego urządzenia oraz zagrożeń wiążących się z jego używaniem. Bawienie się urządzeniem jest zabronione dzieciom. Czyszczenie i konserwacja bez nadzoru dorosłych jest dzieciom zabroniona.
- Jeżeli kabel zasilający urządzenia jest uszkodzony, musi być wymieniony przez producenta, przez technika serwisowego lub osobę kwalifikowaną.
- Nigdy nie należy używać urządzenia z uszkodzonym przewodem zasilającym lub wtyczką, jeśli nie działa prawidłowo, upadło na ziemię i zostało uszkodzone lub jeżeli spadło do wody.
- Aby uniknąć obrażeń, nie należy wkładać rąk/palców do szczotki obrotowej.
- Przed wymianą wyposażenia lub dostępnych części, które ruszają się podczas pracy, przed montażem i demontażem, przed czyszczeniem lub konserwacją należy wyłączyć urządzenie.
- **UWAGA:** Do doładowywania akumulatora należy używać wyłącznie doku do ładowania dostarczonego z tym urządzeniem.
- **Nigdy nie zanurzaj urządzenia w wodzie (nawet częściowo)!**
- Nigdy nie odkurzaj bez poprawnie założonego systemu filtracyjnego i mikrofiltrów.





- Nie odkurzaj przedmiotów ostrych np. odłamków szkła, stłuczek, przedmiotów gorących, palnych, wybuchowych np. popiołu, palących się niedopałków papierosów, benzyny, rozpuszczalników, ale ani smarów np. tłuszczy, olejów. Przy odkurzaniu takich przedmiotów może dojść do uszkodzenia filtra jak i odkurzacza
- Odkurzacze nie może być wystawiony na wpływy atmosferyczne (**deszcz, mróz, bezpośrednie działanie promieni słonecznych**, itp.).
- W celu zapewnienia bezpieczeństwa i prawidłowego funkcjonowania urządzenia, należy używać wyłącznie oryginalnych części zamiennych i akcesoriów zatwierdzonych przez producenta.
- Urządzenia nie należy używać do celów innych niż, dla których jest przeznaczony, oraz opisanych w niniejszej instrukcji!
- Proszę zabezpieczyć luki w podłodze (**listwy, progi** itp.), aby uniknąć uszkodzenia szczotek obrotowych. Miejsca te mogą również ograniczać pracę odkurzacza w przypadku zablokowania się szczotki obrotowej.
- Ten robot może być używany do sprzątania dywanów z włosiem nie dłuższym niż 1 cm. Odkurzacze nie musi też prawidłowo działać na niektórych rodzajach ciemnych dywanów, które swoją powierzchnią "mylą" czujniki i mogą powodować chaotyczne poruszanie się odkurzacza, ewentualnie nie wjedzie na daną powierzchnię. Odkurzacze potrafi przejeżdżać listwy podłogowe / progów do wysokości ok. 2 cm.
- Jeśli urządzenie nie jest używane przez dłuższy czas, należy odłączyć stację ładującą od źródła zasilania i wyjąć odkurzacze ze styków stacji ładującej. Zapobiega to rozładowaniu odkurzacza.
- Jeśli odkurzacze nie będzie długo używany, należy wyjąć baterie z pilota.
- Jeśli baterie wyciekły, należy je natychmiast wymienić, w przeciwnym razie może to spowodować uszkodzenie urządzenia.
- Nie wkładaj razem nowych i starych baterii.
- Nie używaj akumulatorów.
- Nie należy używać różnych typów baterii.
- Po rozładowaniu baterii należy natychmiast wymienić na nowe.
- Zwróć szczególną uwagę podczas pierwszego uruchomienia.
- Usuń przeszkody stojące na drodze, gdy odkurzacze pracuje.
- Staraj się unikać sytuacji, w której odkurzacze przestaje działać.
 - W przypadku, gdy ruch odkurzacza jest przerwany:
 - Umieść w bezpiecznym miejscu przedmioty, które mogą zostać łatwo przewrócone.
 - Zabezpiecz krawędzie wykładzin.
 - Wiszące obrusy i zasłony nie powinny dotykać ziemi.
 - Elementy palne muszą być umieszczone z dala od źródła ognia.
 - Luźno położone kable zasilające wyrównaj i zabezpiecz przed odkurzaczem.
 - Pozbieraj gazety, książki, czasopisma i duże kartki papieru
- Przed odkurzaniem, upewnij się, że główna szczotka jest prawidłowo umieszczona w odkurzacz.
- Sprawdź, czy czujniki zapobiegające upadkowi są czyste.
- Jeśli potrzebujesz odkurzyć tylko jeden pokój, zamknij drzwi.
- Jeśli pomieszczenie, gdzie chcesz odkurzyć musisz podzielić, można umieścić wirtualną ścianę ograniczając tym samym ilość miejsca.
- Szczotki I pojemnik na kurz powinny być zamontowane poprawnie.
- Czujniki wysokości I czujniki kurzu powinny być czyste.
- Należy w odpowiedni sposób usuwać zużyte baterie i akumulator (patrz rozdz. **11. EKOLOGIA**).
- Prosimy zamykać drzwi do innych pomieszczeń jeżeli ma być czyszczony tylko jeden pokój.













- Pamiętaj, że robot potrzebuje 11 cm przestrzeni, aby dostać się pod meble.
W innym przypadku robot może się zablokować i zakończyć pracę.
- Jeśli bateria wycieka, należy ją natychmiast wymienić, w przeciwnym razie może to spowodować uszkodzenie odkurzacza
- Baterie należy przechowywać w miejscu niedostępnym dla dzieci i osób niekompetentnych.
Osoba, która połknie baterię, musi natychmiast skontaktować się z lekarzem.
- Producent nie odpowiada za szkody spowodowane przez nieprawidłowe używanie urządzenia i akcesoriów i nie jest odpowiedzialny za gwarancję urządzenia w przypadku nie przestrzegania wyżej przedstawionych ostrzeżeń bezpieczeństwa.
Za nieprawidłowe użytkowanie urządzenia jest między innymi uważane nieprzestrzeganie regularnej wymiany lub konserwacji wszelkich filtrów, jak również stosowanie nieoryginalnych filtrów, ze względu na własności których doszło do usterki lub uszkodzenia.

Połączenie bezprzewodowe i kompatybilność

- Firma ETA w żaden sposób nie odpowiada za jakiegokolwiek szkody losowe, pośrednie lub następne, ani za straty danych lub straty spowodowane przeciekaniem informacji podczas komunikacji z pomocą technologii bezprzewodowych.
- Pomyślniej komunikacji bezprzewodowej nie można w 100% gwarantować dla wszystkich urządzeń Smart i sieci Wifi (routerów). Ze względu na różnorodność urządzeń na rynku mogą wystąpić przypadki, kiedy charakter lub specyfikacja danego urządzenia Smart lub sieci Wifi (routera) uniemożliwia połączenie, ewentualnie jest ono w jakiś sposób naruszone. Na pomyślność komunikacji bezprzewodowej za pośrednictwem sieci Wifi ma też wpływ szereg czynników, łącznie z konfiguracją sprzętu i oprogramowania. Na połączenie między robotem i siecią Wifi mogą też mieć wpływ okoliczne sieci Wifi, które mogą być nastawione na ten sam kanał i w efekcie zakłócać połączenie (np. na osiedlach, w domach czynszowych, itp.). Takie okoliczności nie są powodem do reklamacji urządzenia.

Właścicielem i użytkownikiem aplikacji jest trzeci podmiot (dalej tylko „Podmiot”) inny niż spółka HP TRONIC Zlín, spol. s r.o. (dalej tylko „Sprzedawca”). Podmiotowi/Sprzedawcy nie są ze strony Sprzedawcy/Podmiota przekazywane żadne dane osobowe. Podczas rejestracji do aplikacji klient przekazuje dane osobowe bezpośrednio Podmiotowi, który staje się administratorem danych osobowych. Aplikacja i z tym związana ochrona danych osobowych kierują się zasadami Podmiotu.

 <p>Nie wolno samodzielnie demontować, dokonywać zmian oraz usprawnień w urządzeniu nikomu oprócz pracowników autoryzowanego serwisu. Działania takie mogą doprowadzić do uszkodzenia ciała, pożaru lub porażenia elektrycznego.</p>	 <p>Nie używać żadnego innego doku do ładowania z załączonym kablem zasilającym, który jest częścią tego wyrobu.</p>
 <p>Nigdy nie dotykać kabla zasilającego mokrą ręką - może dojść do porażenia prądem elektrycznym.</p>	 <p>Nie zginać nadmiernie przewodu zasilającego ani nie stawiać na nim ciężarów, może to doprowadzić do uszkodzenia przewodu, pożaru lub porażenia elektrycznego.</p>

 <p>Należy zwrócić uwagę, by w szczotkę lub kółka odkurzacza nie dostała się żadna część ubrania lub część ciała (włosy, palce etc); bowiem może to doprowadzić do zranień i obrażeń.</p>	 <p>Nie zbliżać do urządzenia papierosów, zapalniczek, zapalek oraz innych źródeł otwartego ognia lub materiałów palnych takich jak benzyna czyszcząca.</p>
 <p>Nie korzystać z urządzenia w firmach i zakładach pracy – zbyt intensywne użytkowanie może go uszkodzić</p>	 <p>Przewód zasilający musi być prawidłowo i do końca włożony, w innym wypadku występuje niebezpieczeństwo wystąpienia porażenia elektrycznego, zwarcia, swądu lub pożaru.</p>
 <p>Wtyczkę kabla zasilającego zasunąć do oporu do gniazdka doku do ładowania, w przeciwnym wypadku może dojść do porażenia prądem el., zwarcia lub pożaru.</p>	 <p>Przed rozpoczęciem użytkowania zdjąć z drogi odkurzacza wszystkie łatwe do uszkodzenia przedmioty (tkaniny, szklane butelki, żarówki etc.) przedmioty te mogą zostać uszkodzone lub negatywnie wpłynąć na pracę urządzenia.</p>
 <p>W czasie korzystania z odkurzacza w obecności dzieci należy robić to ostrożnie, tak by nie przstraszyły się ani nie zraniły.</p>	 <p>Nie stawać ani nie siadać na odkurzaczu – może to spowodować jego zniszczenie lub doprowadzić do uszkodzeń ciała.</p>
 <p>Nie wciągać przy pomocy odkurzacza wody ani innych płynów – grozi to uszkodzeniem urządzenia</p>	 <p>Nie używać odkurzacza na małych stolikach, krzesłach lub innych małych powierzchniach – grozi to jego uszkodzeniem.</p>
 <p>Nie używać odkurzacza poza pomieszczeniami – grozi to uszkodzeniem urządzenia.</p>	 <p>Nie pozostawiać na terenie pracy odkurzacza żadnych przewodów ani innych przedmiotów dłuższych niż 15 cm, może to bowiem doprowadzić do zaplątania się ich w szczotkę.</p>

2. ZASTOSOWANIA











Odkurzacz nadaje się przede wszystkim do czyszczenia pokoiw w domu, pokoiw hotelowych i niewielkich biur, można nim czyścić różnego rodzaju podłogi – dywany o krótkim włosie, podłogi drewniane, płytki ceramiczne, etc.

Ponieważ odkurzacz porusza się swobodnie po mieszkaniu, jest konieczne dostosowanie do tego otoczenia. Przed użyciem usunąć z podłogi wszystkie niepożądane przedmioty (leżące kable, rozrzuconą odzież, papiery, torebki, itp.), które mogłyby przeszkadzać w poruszaniu się odkurzacza, lub na odwrót, kruche przedmioty (np. szklane i ceramiczne wazy), które odkurzacz mógłby poruszając się uszkodzić.

Jeżeli odkurzacz będzie używany w wielopiętrowym domu, wraz z odkurzaczem trzeba przenosić między poszczególnymi piętrami również dok do ładowania.

3. CZĘŚCI WYROBU

3.1 ZAWARTOŚĆ OPAKOWANIA

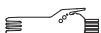
Pozycja	Opis	Oznaczenie	Ilość
	Odkurzacz robotyczny	A	1
	Dok do ładowania z jednostką odsysającą	D	1
	Worek na kurz do pojemnika zbiorczego	F	2
	Kabel zasilający	E	1
	Pilot zdalnego sterowania	G	1
	Przystawka mopująca	H	1
	Mop	H2	2
	Szczotka boczna	A7	1+1
	HEPA filtr	B4	1
	Filtr gąbkowy	B5	1
	Narzędzie do czyszczenia	I	1

3.2 ODKURZACZ ROBOTYCZNY - WIDOK Z GÓRY

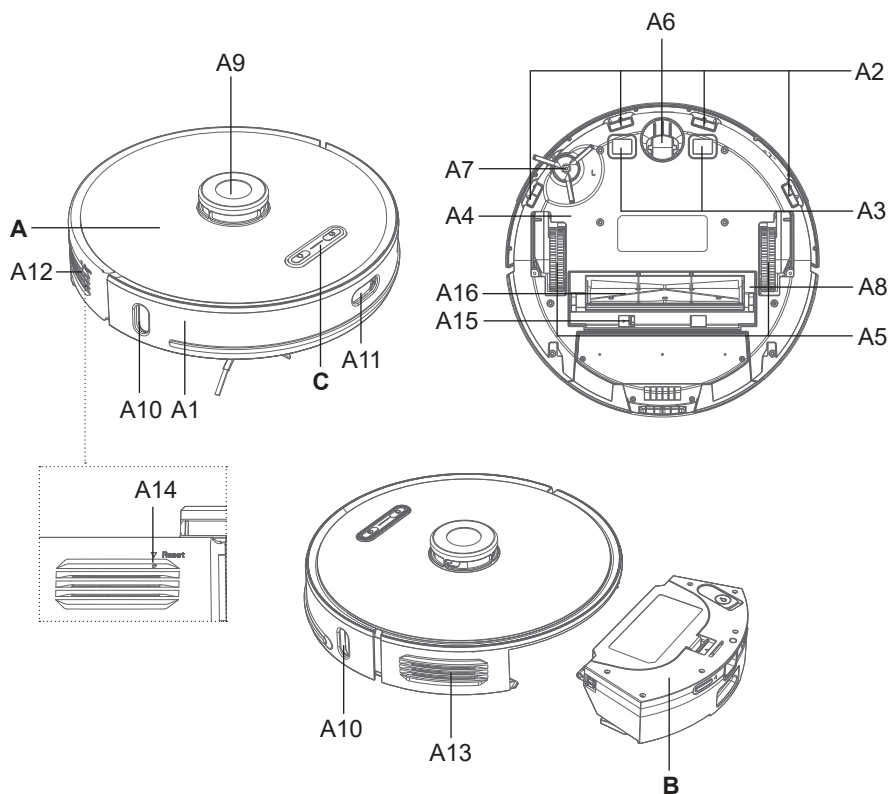

A – Odkurzacz robotyczny

- A1 – Przedni zderzak
- A2 – Czujniki przeciwko spadnięciu ze schodów
- A3 – Styki ładowania
- A4 – Pokrywa schowka na akumulator
- A5 – Koła napędowe (lewe/prawe)
- A6 – Przednie koło
- A7 – Szczotka boczna
- A8 – Pokrywa szczotki głównej
- A9 – Moduł laserowy
- A10 – czujnik IR doku do ładowania
- A11 – antykolizyjny czujnik IR

- A12 – Głośnik
- A13 – Kratka wejściowa
- A14 – Przycisk RESET
- A15 – Przycisk mocowania pokrywy szczotki głównej
- A16 – Szczotka główna

B – Zbiorniczek na śmieci / zbiorniczek na wodę

C – Panel do obsługi

3.3 POJEMNIK NA ŚMIECI / ZBIORNICZEK NA WODĘ

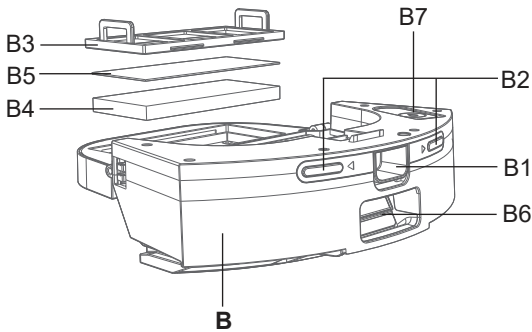

B – Zbiorniczek na śmieci / zbiorniczek na wodę

- B1 – Przycisk zwolnienia
- B2 – Styki do ładowania
- B3 – Pokrywa filtrów
- B4 – HEPA filtr
- B5 – Filtr gąbkowy
- B6 – Otwór do podłączenia do jednostki odsysającej
- B7 – Gumowy korek zbiorniczka na wodę

3.4 PANEL DO OBSŁUGI

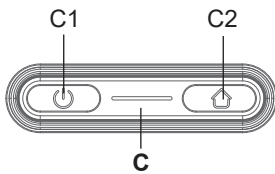

C – Panel do obsługi

- C1 – Przycisk WŁ/WYŁ/AUTO (automatyczne sprzątnięcie) / STOP (PAUZA)
- C2 – Przycisk powrotu do doku do ładowania

3.5 DOK DO ŁADOWANIA Z JEDNOSTKĄ ODSYSAJĄCĄ

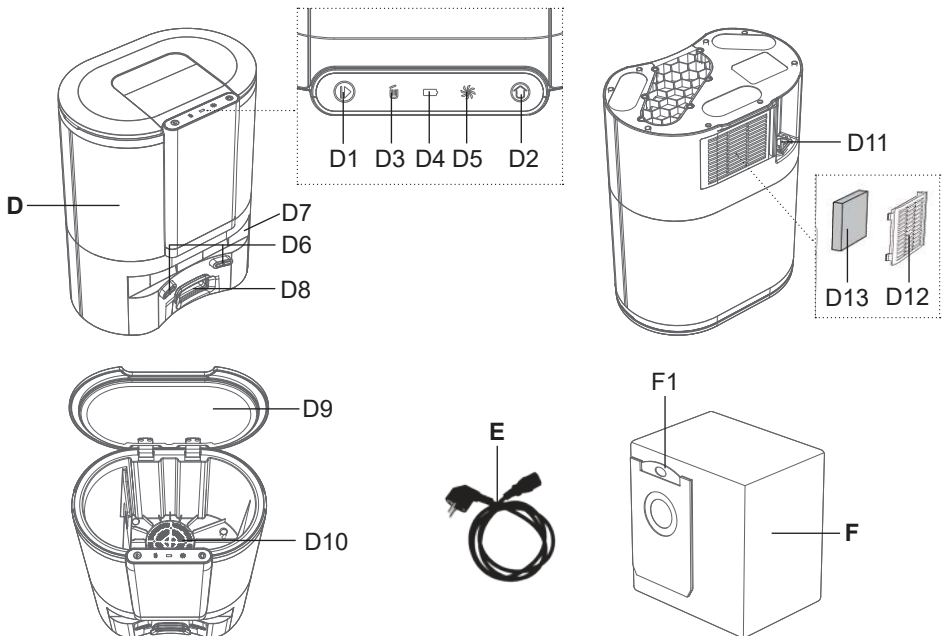

D – Dok do ładowania z jednostką odsysającą

- D1 – Przycisk START (automatyczne sprzątnięcie) / SPOT (sprzątnięcie lokalne) / STOP (PAUZA)
- D2 – Przycisk powrotu do doku do ładowania
- D3 – Kontrolka worka na kurz
- D4 – Kontrolka ładowania
- D5 – Kontrolka wentylatora ssania
- D6 – Styki do ładowania odkurzacza
- D7 – czujnik IR

- D8 – Otwór do podłączenia odkurzacza
- D9 – Wieko
- D10 – Filtr ochronny odsysania
- D11 – Wtyczka zasilania
- D12 – Kratka filtra wylotowego
- D13 – Filtr wylotowy

E – Kabel zasilający**F – Worek na kurz**

- F1 – Rękojeść do przenoszenia

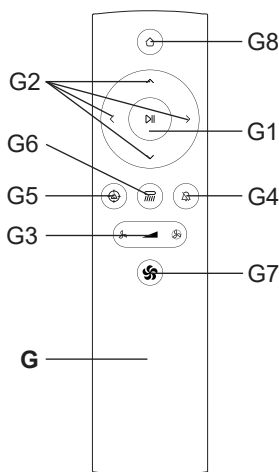
3.6 PILOT ZDALNEGO STEROWANIA**G – Pilot zdalnego sterowania**

- G1 – Przycisk AUTO (automatyczne sprzątnięcie) / STOP (PAUZA)
- G2 – Przyciski kierunku do obsługi ręcznej (DO PRZODU / DO TYŁU / W PRAWO / W LEWO)
- G3 – Przyciski do regulacji siły ssania
- G4 – Przycisk włączenia/wyłączenia sygnalizacji akustycznej i komunikatów głosowych
- G5 – Przycisk do lokalnego sprzątnięcia
- G6 – Przycisk funkcji mopa
- G7 – Przycisk do nastawienia maksymalnej siły ssania
- G8 – Przycisk powrotu do doku do ładowania

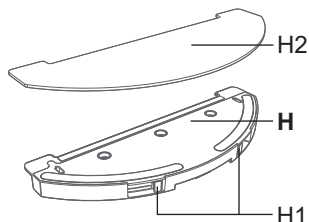
3.7 PRZYSTAWKA MOPUJĄCA**H – Przystawka mopująca**

- H1 – Przycisk mocowania przystawki do mopowania
- H2 – Mop

3.8 LISTA CZĘŚCI ZAMIENNYCH

- Szczotka główna: ETA624000190
- Szczotki boczne (2x): A624000140
- Set HEPA filtr i filtr gąbkowy: ETA624000260
- Mop: ETA624000220
- Worek na kurz: ETA624000280

4. PRZYGOTOWANIE DO UŻYCIA

Usunąć wszelki materiał opakowaniowy, wyjąć odkurzacze i akcesoria.
Z odkurzacza usunąć wszystkie ewentualne folie, nalepki lub papier.

4.1 PRZYGOTOWANIE ODKURZACZA

W zależności od sposobu użycia zainstalować zasobnik na brud **B** lub przystawkę do mopowania **H**.

4.2 INSTALACJA DOKU DO ŁADOWANIA Z JEDNOSTKĄ ODSYSAJĄCĄ

- Umieścić dok do ładowania z jednostką odsysającą na podłodze w odległości ok. 6 cm od ściany. Upewnić się, że jest dostatek miejsca na bokach doku do ładowania (minimalnie 1,2 m). Unikać narażania doku do ładowania z jednostką odsysającą na działanie promieniowania słonecznego.
- Podłączyć kabel zasilający **E** do doku do ładowania a następnie do sieci el.

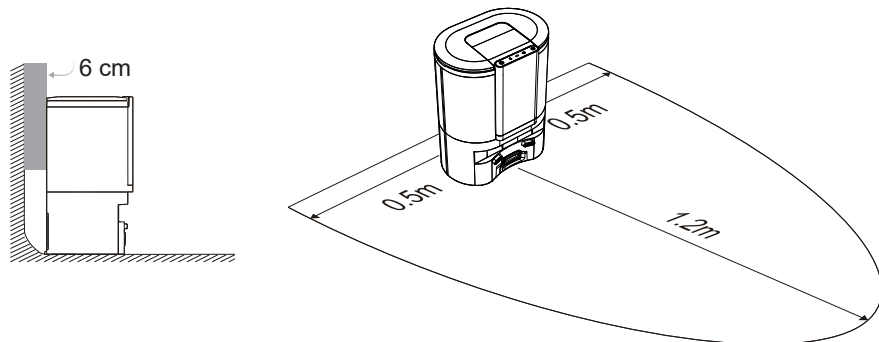

5. UŻYWANIE ODKURZACZA

Uwaga

Odkurzacze posiada komunikaty głosowe, które można nastawiać w różnych wersjach językowych lub całkowicie wyłączyć.

Włożyć baterie do pilota zdalnego sterowania, dotrzymać prawidłowej biegunowości (2 szt., typ baterii AAA).

5.1 WŁĄCZENIE ODKURZACZA

- Nacisnąć długo (ok. 3 sekund) przycisk **C1**.
- Zaświeci sygnalizacja świetlna przycisków, zabrzmie melodia powitalna a następnie komunikat głosowy włączenia.

5.2 ŁADOWANIE AKUMULATORA

- Skontrolować, czy dok do ładowania z jednostką odsysającą jest prawidłowo podłączony do sieci el. (podświetlenie przycisków **D1**, **D2** i kontrolka **D4** musi świecić).

2. Położyć odkurzacza w pobliżu doku do ładowania, nacisnąć przycisk **C2/D2/G8** i poczekać, aż odkurzacza prawidłowo najedzie na styki do ładowania. Jeżeli akumulator jest zbyt rozładowany, umieścić odkurzacza w prawidłowy sposób bezpośrednio na styki do ładowania.

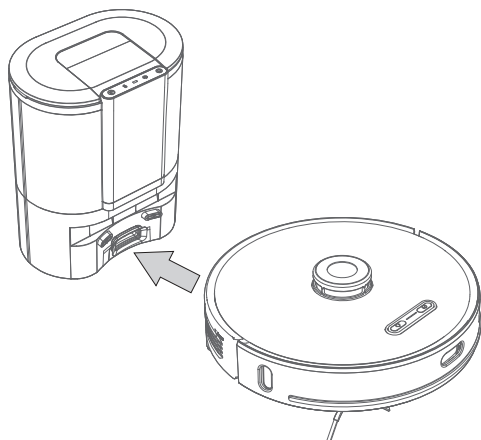

Nastawiona moc	Czas pracy *
MIN	Ok. 230 minut
NORMAL	Ok. 170 minut
MAX	Ok. 110 minut

* **Uwaga:** Podane czasy pracy opierają się na wynikach własnych testów firmy ETA i dotyczą tylko nowego i w pełni naładowanego akumulatora. W zależności od wieku i zużycia akumulatora czas pracy skraca się.

Uwagi

- Standardowy czas ładowania wynosi ok. 6 godz.
- Po przeprowadzeniu sprzątania odkurzacza automatycznie wyszuka dok do ładowania.
- Informacje o stanie akumulatora można łatwo uzyskać z pomocą aplikacji "ETA SMART". Z pomocą aplikacji można też kiedykolwiek posłać odkurzacza z powrotem na stację ładowania.

5.3 URUCHOMIENIE / TRYB GOTOWOŚCI / TRYB UŚPIENIA

Uruchomienie (Sprzątanie)

Z pomocą któregoś z przycisków **C1/D1/G1/G2/G5** uruchomić odkurzacza, ewentualnie przełączyć go do trybu uśpienia

Tryb gotowości (Pauza)

Naciskając któryś z przycisków **C1/D1/G1** przerwie się przebiegające sprzątnięcie i przełączy odkurzacza do trybu czuwania. W trybie czuwania odkurzacza nie porusza się, świeci niebieskie podświetlenie przycisków **C1** i **C2**.

Tryb uśpienia

Po ok. 20 minutach bezczynności odkurzacz automatycznie przełączy się do trybu uśpienia. W celu przełączenia do trybu czuwania naciśnąć któryś z przycisków **C1/G1**. Na odkurzaczu zgaśnie niebieskie podświetlenie przycisków **C1** i **C2**.

Uwaga

Odkurzacz musi wyjeżdżać na zadane sprzątnięcie z doku do ładowania. Dok do ładowania umieścić w odpowiednim miejscu według instrukcji podanych powyżej i nie przemieszczać go. W ten sposób będzie zapewniony pomyślny powrót odkurzacza do doku do ładowania.

5.4 TRYBY SPRZĄTANIA I FUNKCJE ODKURZACZA BEZ KORZYSTANIA Z APLIKACJI ETA SMART

Obsługa ręczna

Z pomocą przycisków kierunku **G2** można odkurzacz obsługiwać ręcznie i sprzątać tylko tam, gdzie trzeba.

Uwaga

W razie ręcznej obsługi zawsze obserwować odkurzacz i szczególnie uważać używając kierunku DO TYŁU, ponieważ w tylnej części odkurzacz nie ma czujników przeciwko spadnięciu ze schodów.

Automatyczne sprzątnięcie

Naciśnięcie jeden z przycisków **C1/D1/G1**. Odkurzacz podczas sprzątnięcia porusza się stopniowo i systematycznie w pomieszczeniu według zaprogramowanej trasy. Pomieszczenie podzieli na poszczególne segmenty. Jak tylko odkurzacz sprzątnie całą dostępną powierzchnię, automatycznie wyszuka dok do ładowania. Chodzi o najczęściej używany sposób sprzątnięcia.

Lokalne sprzątnięcie

Naciśnięcie krótko przycisk **G5** lub długo przycisk **D1** (na ok. 3 sekund). Odkurzacz włączy się na maksymalną moc i porusza się podczas sprzątnięcia w pomieszczeniu według zaprogramowanej trasy (kwadrat 1,8 x 1,8 m). Po ukończeniu sprzątnięcia odkurzacz automatycznie wróci do doku do ładowania. Ten tryb sprzątnięcia jest wskazany do sprzątnięcia mniej zanieczyszczonych powierzchni.

Nastawienie siły ssania

Z pomocą przycisków **G3** można przełączać poszczególne stopnie siły ssania. Do dyspozycji są w sumie 3 poziomy.

Nastawienie intensywności nawilżania

Z pomocą przycisku **G6** można przełączać między poszczególnymi poziomami nawilżania. Do dyspozycji są w sumie 4 poziomy. Z tej funkcji można korzystać tylko z przystawką do mopowania **H** (patrz poniżej).

Włączenie/wyłączenie sygnalizacji akustycznej i komunikatów głosowych

Z pomocą przycisku **G4** można włączyć/wyłączyć sygnalizację akustyczną i komunikaty głosowe.

Powrót do doku do ładowania z jednostką odsysającą

Odkurzacz posiada funkcję automatycznego powrotu do doku do ładowania po przeprowadzeniu zadanego sprzątnięcia. Odkurzacz można odesłać do doku do ładowania również z pomocą przycisków **C2/D2/G8**.

Przycisk RESET

Z pomocą odpowiedniego narzędzia nacisnąć przycisk RESET **A14**, w wyniku czego dojdzie do wyłączenia odkurzacza

Automatyczne odsysanie brudu jednostką odsysającą

Po przeprowadzeniu sprzątnięcia i powrocie odkurzacza do doku do ładowania dojdzie do automatycznego odsysania brudu z zasobnika **B**. Trzeba regularnie kontrolować napełnienie worka na kurz **F** i wymieniać go.

5.5 UŻYCIE PRZYSTAWKI DO MOPOWANIA

1. Do dolnej części przystawki do mopowania prawidłowo umocować mop **H2**. Mop przed użyciem namoczyć i wykręcić. Przystawkę do mopowania **H** umocować prawidłowo do zasobnika na brud / zbiorniczka na wodę **B**.

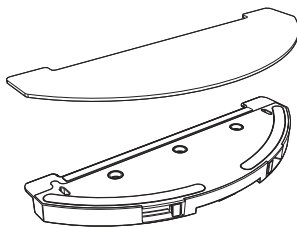

2. Zdjąć gumowy korek **B7** i napełnić zbiorniczek czystą wodą.

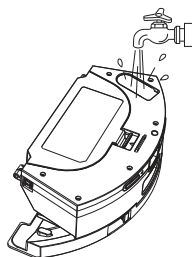

3. Umieścić przystawkę do mopowania wraz z zasobnikiem na brud na swoje miejsce do odkurzacza.

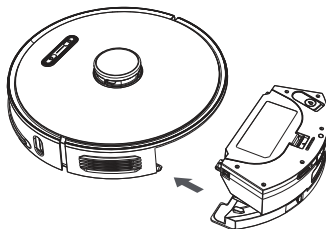

4. Włączyć odkurzacz i wybrać żądany tryb sprzątnięcia.

Uwagi

- Podczas mopowania zalecamy przeprowadzanie sprzątanía kolejno w pojedynczych pomieszczeniach.
- Odkurzacz podczas mopowania kontrolować i w razie potrzeby dolać wodę do przystawki do mopowania, ewentualnie opłukać mop.
- Nie używać przystawki do mopowania na dywanach i zapobiegać ewentualnemu wjechaniu odkurzacza na dywan.
- Po użyciu zdjąć przystawkę do mopowania, wyczyścić a ze zbiorniczka na wodę wyłączyć pozostałą wodę. Nie zostawiać jej zainstalowanej na odkurzaczu podczas ładowania.

5.6 TABELA SYGNALIZACJI ŚWIETLNEJ**Uwaga**

Różne stany sygnalizacji świetlnej mogą mieć więcej znaczeń. Znaczenie sygnalizacji świetlnej lepiej objaśniają komunikaty głosowe lub ewentualnie komunikat bezpośrednio w aplikacji "ETA SMART".

ODKURZACZ	
Sygnalizacja świetlna	Znaczenie
Świeci niebiesko	Przebiega sprzątanía
	Pauza
	Tryb czuwania
	Dokończenie inicjalizacji
Miga niebiesko	Wczytywanie systemu
	Konfiguracja sieci
	Aktualizacja firmware
Miga żółto	Inicjalizacja
	Słaby akumulator
	Ładowanie
Miga zielono	Odsysanie brudu
	Ładowanie
Świeci zielono	Parowanie z dkiem do ładowania
	Akumulator jest w pełni naładowany
Szybko miga czerwono	Błąd
	Pełny zasobnik na brud

DOK DO ŁADOWANIA Z JEDNOSTKĄ ODSYSAJĄCĄ

Kontrolka		Stan	Znaczenie
D5		Świeci zielono	Odsysanie brudu
		Miga czerwono	Błąd wentylatora ssania
			Przegrzanie
			Wiek jednostki odsysającej nie jest prawidłowo zamknięte
D4		Miga (pulsuje) zielono	Przebiega ładowanie akumulatora
		Świeci zielono	Akumulator jest w pełni naładowany
D3		Świeci zielono	Worek na brud jest pełny lub zablokowany (zatkany)
		Szybko miga czerwono	Worek na brud nie jest prawidłowo zainstalowany
D1 + D2	 	Miga jednocześnie	Błąd sparowania doku do ładowania z odkurzaczem

Uwaga

Komunikaty błędów są bliżej opisane w rozdziale **8. ROZWIĄZYWANIE PROBLEMÓW**.

6. APLIKACJA ETA SMART

Odkurzacz można obsługiwać w uproszczonym trybie z pomocą przycisków na panelu do obsługi **C** lub z pomocą pilota zdalnego sterowania **F** (patrz powyżej). **Dla wykorzystania jego pełnego potencjału jednak jest potrzebna instalacja i użycie inteligentnej aplikacji "ETA SMART", która rozszerzy jego funkcjonalność i komfort użytkowania. Wszelkie dodatkowe informacje, instrukcję obsługi aplikacji, instrukcje i rady dotyczące pomyślnego sparowania z siecią domową, można znaleźć pod adresem:**

www.eta-polska.pl/robot

Aplikację można znaleźć w bazie danych aplikacji Apple Store lub Google Play, lub można dla przyspieszenia użyć następującego kodu QR:



Uwagi

Jeżeli kod QR nie jest aktywny, wyszukać aplikację ręcznie według nazwy.

7. UTRZYMANIE ODKURZACZA

Utrzymanie i czyszczenie przeprowadzać regularnie w zależności od częstości używania oraz wielkości sprzątaných powierzchni. W bardziej zanieczyszczonym środowisku (dom ze zwierzętami) będzie konieczne częstsze sprzątanie. **Zaniedbanie utrzymania może być przyczyną uszkodzenia odkurzacza i jego części!**

7.1 CZYSZCZENIE STYKÓW DO ŁADOWANIA

Wyłączyć odkurzacza i odłączyć pojemnik na brud / dok do ładowania od sieci el.! Oczyszczyć styki do ładowania (**A3**, **B2**, **D6**) miękką suchą szmatką. Czyszczenie przeprowadzać co najmniej 1x w miesiącu. **Do czyszczenia styków nie używać żadnych agresywnych środków czyszczących lub olejów.**

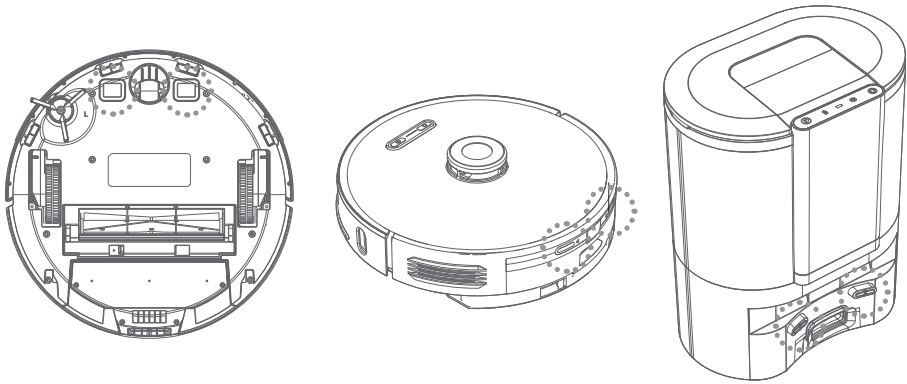

7.2 CZYSZCZENIE ZASOBNIKA NA BRUD / ZBIORNICZKA NA WODĘ I PRZYSTAWKI DO MOPOWANIA

1. Wyjąć zasobnik na brud **B** z przystawką do mopowania **H** z odkurzacza. Nacisnąć przyciski **H1** i zdjąć przystawkę do mopowania z zasobnika na brud. Śmieci zlikwidować wspólnie ze zwykłym odpadem komunalnym.

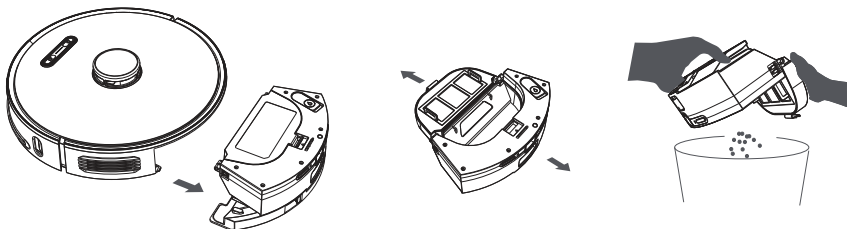

2. Wylać wodę ze zbiorniczka.

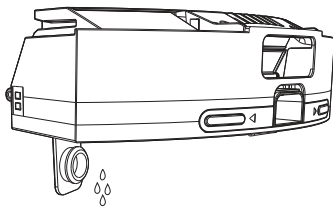

3. Zbiorniczek na śmieci wyczyścić narzędziem I (lub odpowiednim innym).

4. Wyjąć ze zbiorniczka na śmieci filtry i wyczyścić je narzędziem I (lub odpowiednim innym). HEPA filtr **B4** delikatnie przedmuchać lub wytrzeć. Filtr gąbkowy **B5** i pokrywę **B3** można opłukać pod bieżącą wodą.

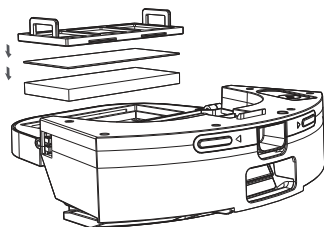

5. Z przystawki do mopowania **H** zdjąć mop **H1**. Powierzchnię przystawki do mopowania wytrzeć miękką szmatką a mop **H1** opłukać pod bieżącą wodą.

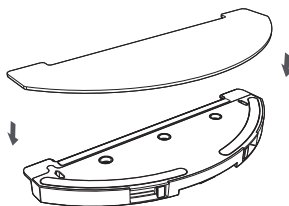

UWAGA

- Do czyszczenia filtrów nie używać żadnych agresywnych środków piorących lub czyszczących ani gorącej wody.
- Dla zachowania parametrów filtracji HEPA filtra zalecamy czyszczenie na sucho.
- **Jeżeli zdecydujemy się na umycie filtra HEPA wodą, pogorszą się jego właściwości filtracyjne.** Filtr można umyć maksymalnie 3x. Następnie trzeba kupić nowy.
- HEPA filtr zalecamy wymieniać co najmniej 2x w roku.
- Filtry nie są przeznaczone do mycia w zmywarce do naczyń.
- Zaniedbanie czyszczenia i ewentualnej wymiany filtrów może prowadzić do awarii odkurzacza!

6. Po przeprowadzeniu utrzymania wszystko dokładnie wysuszyć. Następnie złożyć i ułożyć wraz z odkurzaczem w odpowiednim bezpiecznym miejscu.

7.3 CZYSZCZENIE GŁÓWNEJ SZCZOTKI

1. Nacisnąć przycisk blokowania **A15** i zdjąć pokrywę **A8**. Następnie wyjąć szczotkę główną **A16** z odkurzacza.
2. Wyczyścić główną szczotkę narzędziem do czyszczenia **I** (lub odpowiednim innym). Do usunięcia nawiniętych włosów/sierści można też użyć nożyc. Pokrywę głównej szczotki i miejsce na główną szczotkę wytrzeć miękką suchą szmatką.

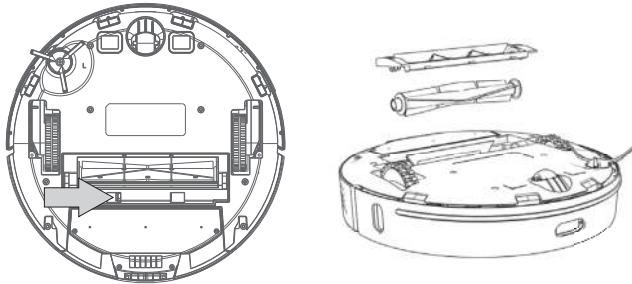

7.4 CZYSZCZENIE SZCZOTKI BOCZNEJ

1. Odkręcić z pomocą śrubokręta śrubę zabezpieczającą.
2. Wyjąć szczotkę boczną, wyczyścić ją i usunąć nawinięte włosy/sierść.
3. Następnie zamontować szczotkę z powrotem na odkurzaczu.

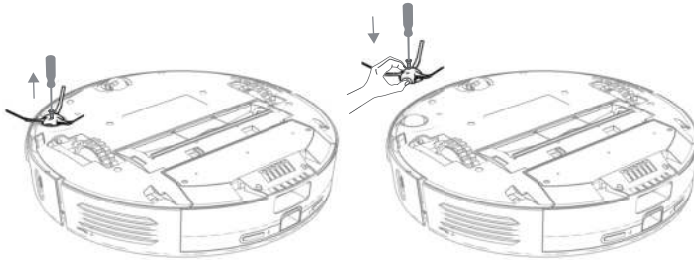

7.5 CZYSZCZENIE KÓLEK

Wyczyścić przednie, lewe i prawe kółko z pomocą narzędzia **I**. Dla łatwiejszego utrzymania można zdemonstrować przednie kółko **A6** wraz z jego łożyskowaniem. Do wyjęcia samego przedniego kółka użyć płaskiego śrubokręta. Włożyć go prosto pod gumowe kółko i ruchem w górę wypchnąć je. Po wyczyszczeniu włożyć odpowiednio z powrotem i wcisnąć do usłyszenia zatrzaśnięcia.

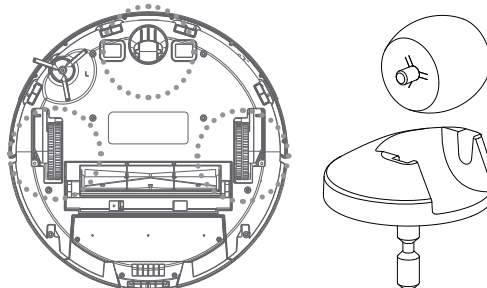

UWAGA

Na osie kółek mogą się nawijać włosy/sierść i przyczepiać inne zanieczyszczenia. Kółka należy regularnie kontrolować i czyścić.

7.6 CZYSZCZENIE CZUJNIKÓW

Po dokończeniu każdego sprzątania oczyścić czujniki z pomocą narzędzia I (lub innego odpowiedniego).

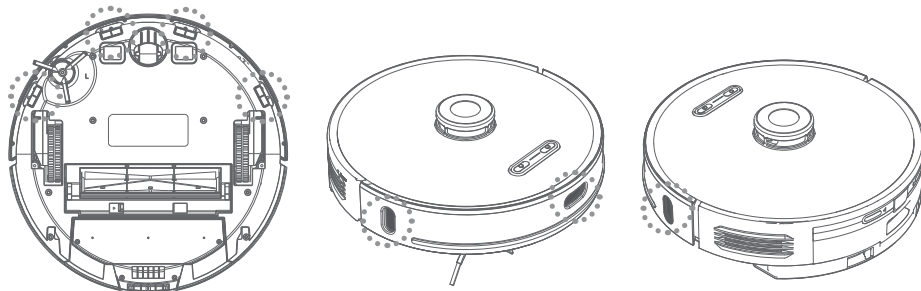
**7.7 CZYSZCZENIE DOKU DO ŁADOWANIA Z JEDNOSTKĄ ODSYSAJĄCĄ**

1. Odchylić wieko **D9** i wyjąć pełny worek na brud **F**. Worek na brud zlikwidować z odpadem komunalnym. Następnie włożyć nowy pusty worek na brud.

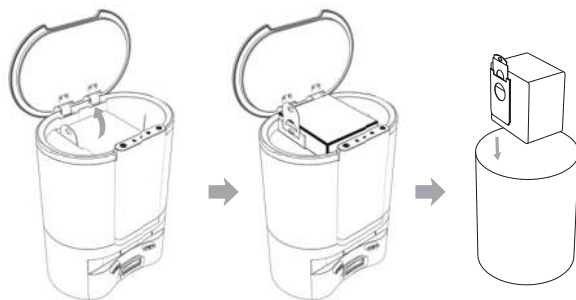

2. Zdjąć kratkę wydechu **D12** i filtr wylotowy **D13**. Kratkę i filtr opłukać pod bieżącą wodą. Następnie dokładnie wysuszyć i włożyć z powrotem na swoje miejsce.



Uwaga

W okolicy otworu **D8** może się gromadzić brud i kurz. Dlatego podczas utrzymania i manipulacji z dokiem do ładowania należy zachować ostrożność.

8. ROZWIĄZYWANIE PROBLEMÓW

Problem	Rozwiązanie
Nie można uruchomić odkurzacza	Niski poziom naładowania akumulatora. Umieścić odkurzacz do doku do ładowania i naładować.
	Temperatura otoczenia jest niższa niż 0 °C lub wyższa niż 40 °C. Temperatura robocza urządzenia wynosi 0-40 °C.
Odkurzacza nie można naładować	Zdjąć odkurzacz z doku do ładowania i skontrolować, czy dok do ładowania jest prawidłowo podłączony do sieci el.
	Skontrolować i wyczyścić styki do ładowania (na odkurzaczu i na doku do ładowania).
Odkurzacz nie może znaleźć doku do ładowania	Odkurzacz znajduje się za daleko od doku do ładowania, umieścić go bliżej doku do ładowania. Nie przemieszczać doku do ładowania podczas sprzątania.
Odkurzacz zachowuje się nienormalnie	Restartować odkurzacz.
Odkurzacz wydaje nienormalne dźwięki	Skontrolować koła napędowe i szczotki, czy nie są zablokowane, ewentualnie wyczyścić je.
Obniża się zdolność odkurzenia lub z odkurzacza wypada kurz	Zasobnik na brud jest pełny, wyczyścić go.
	Filtry są zanieczyszczone, wyczyścić lub wymienić filtry.
	Szczotka główna jest zanieczyszczona, wyczyścić ją.

8.1 KONTROLKI NA DOKU DO ŁADOWANIA Z JEDNOSTKĄ ODSYSAJĄCĄ - KOMUNIKATY BŁĘDÓW

Kontrolka	Stan	Problem	Rozwiązanie
	Miga czerwono	Błąd wentylatora ssania	Skontrolować, czy ssanie nie jest zablokowane brudem
		Przegrzanie	W razie zadziałania bezpiecznika termicznego zalecamy odczekanie co najmniej 30 minut przed ponownym użyciem
		Wiek jednostki odsysającej nie jest prawidłowo zamknięte	Skontrolować i należy zamknąć wieko jednostki odsysającej
	Miga czerwono	Brak lub źle umieszczony worek na brud	Skontrolować worek na brud i jego prawidłowe umieszczenie

Kontrolka	Stan	Problem	Rozwiązanie
	Miga jednocześnie	Błąd sparowania doku do ładowania z odkurzaczem	<ol style="list-style-type: none"> 1. Nacisnąć i trzymać oba przyciski (D1 i D2) przez czas ok. 5 sekund, dojdzie do przełączenia odpadowego doku Do ładowania do trybu parowania (kontrolka D3 zacznie migać zielono); 2. Nacisnąć i trzymać przycisk C2 na panelu do obsługi odkurzacza przez czas ok. 5 sekund, dojdzie do przełączenia odkurzacza do trybu parowania (sygnalizacja świetlna na odkurzaczu będzie migać zielono); 3. Umieścić odkurzacz do doku do ładowania (komunikat głosowy poinformuje o pomyślnym sparowaniu).

9. SPECYFIKACJA TECHNICZNA

Odkurzacz robotyczny	
Urządzenie klasy ochrony	III.
Napięcie robocze	14,4 V (DC)
Akumulator	Li-Ion
Pojemność akumulatora	5200 mAh
Czas ładowania	6 godz
Masa	3,5 kg
Wymiary	Ø 350 mm x 100 mm
Zakres częstotliwości	2,4 GHz
Moc wyjściowa (EIRP)	15,95 dBm
Technologia bezprzewodowa	Wifi
Deklarowany poziom mocy akustycznej wynosi 73 dB(A) re 1pW.	

Kompatybilność:

System operacyjny urządzenia smart

- Android 6.0 i wyższy
- IOS 11.0 i wyższy

Sieć Wifi

- 2,4 Ghz
- zabezpieczenie WPA1 i WPA2 (zalecane WPA2)

UWAGA

Urządzenia nie można używać w sieciach Wifi zabezpieczonych protokołem IEEE 802.1X (zazwyczaj firmowe sieci Wifi).

Stacja ładowania	
Urządzenie klasy ochrony	I.
Napięcie wejściowe	110-240 V (AC)
Deklarowany poziom mocy akustycznej wynosi 84 dB(A) re 1pW.	

Niniejszym ETA a.s. oświadcza, że sprzęt radiowy typu ETA6240 spełnia wymagania dyrektywy 2014/53/EU. Pełny tekst deklaracji zgodności jest dostępny pod poniższym adresem internetowym: <http://www.eta-polska.pl/>

Zmiana specyfikacji technicznych i akcesoriów w zależności od modelu produktu jest zastrzeżona przez producenta. Producent zastrzega sobie prawo do zmiany / aktualizacji ETA SMART bez uprzedzenia. Charakter tych zmian / aktualizacji może spowodować, że niektóre informacje i procedury w tej instrukcji będą nieaktualne lub nie będą opisane.

24 miesięczna gwarancja nie obejmuje akumulatora. Pojemność akumulatora oraz jego efektywność ulega stopniowo zmniejszeniu w zależności od sposobu użytkowania.

Rozległą konserwację lub konserwację, która wymaga ingerencji do wewnętrznej części urządzenia, może wykonać wyłącznie specjalistyczny serwis!

Nieprzestrzeganie wskazówek producenta powoduje utratę prawa do napraw gwarancyjnych!

10. EKOLOGIA



Jeżeli tylko pozwoliły na to rozmiary, na wszystkich elementach wydrukowano znaki materiałów zastosowanych do produkcji opakowań, komponentów i wyposażenia, jak również ich przetwarzania wtórnego. Symbole umieszczone na produktach lub w załączonej dokumentacji oznaczają, że zastosowanych elementów elektrycznych lub elektronicznych nie można poddawać utylizacji wraz z odpadem komunalnym. Produkt należy odnieść do specjalnych punktów zbiorczych, w których będą przyjęte bez opłaty. Dzięki poprawnej utylizacji pomogą Państwo zachować cenne źródła i pomogą w profilaktyce ewentualnych negatywnych wpływów na środowisko naturalne i zdrowie ludzkie. Niewłaściwy sposób utylizacji urządzenia może podlegać karze – zgodnie z przepisami krajowymi i międzynarodowymi. Urządzenie jest wyposażone w akumulator Li-Ion o długiej żywotności. Aby chronić środowisko jest wymagane po zakończeniu działania urządzenia wyładowany akumulator zdemontować i w odpowiedni sposób, poprzez specjalną sieć punktów zbiorczych, akumulator i urządzenie bezpiecznie zlikwidować. W celu uzyskania innych szczegółowych informacji dotyczących utylizacji należy zwrócić się do najbliższego urzędu lub punktu zbiorczego.

Wyjęcie akumulatora

Odkręcić 8 śrub pokrywy schowka na akumulator od spodu odkurzacza. Wyjąć akumulator i odłączyć konektor. Do odłączenia konektora należy użyć większej siły dla pokonania bezpiecznika przeciwko samowolnemu rozłączeniu.

HOUSEHOLD USE ONLY – Tylko do zastosowania w gospodarstwie domowym.

DO NOT IMMERSE IN WATER OR OTHER LIQUIDS – Nie zanurzać do wody lub innych cieczy.



TO AVOID DANGER OF SUFFOCATION, KEEP THIS PLASTIC BAG AWAY FROM BABIES AND CHILDREN. DO NOT USE THIS BAG IN CRIBS, BEDS, CARRIAGES OR PLAYPENS. THIS BAG IS NOT A TOY.

Niebezpieczeństwo uduszenia. Tego worka nie należy używać w kołyskach, łóżeczkach, wózkach lub kojach dziecięcych. Torebkę z PE położyć w miejscu będącym poza zasięgiem dzieci. Torebka nie służy do zabawy!



- Zapoznaj się z instrukcją obsługi



- Zdejmowana jednostka zasilająca



OSTRZEŻENIE

eta 6240

BEDIENUNGSANLEITUNG

Sehr geehrter Kunde, wir bedanken uns, dass Sie unser Produkt gekauft haben. Vor der Inbetriebnahme des Gerätes lesen Sie die Bedienungsanleitung sorgfältig durch und bewahren Sie diese zusammen mit der Garantiescheinigung und wenn möglich auch mit der Verpackung und deren Inhalt auf.

1. SICHERHEITSAUWEISUNGEN



- Die Anweisungen der Anleitung betrachten Sie als Teil des Elektrogerätes und übergeben Sie die Anleitung jeden weiteren Nutzer.
- Überprüfen Sie, ob die Angabe des Typenschildes der Spannung Ihrer elektrischen Steckdose entspricht.
- Dieses Gerät darf von Kindern unter 8 Jahren, Älteren oder Personen mit eingeschränkten physischen oder mentalen Fähigkeiten oder mit unzureichenden Erfahrungen und Kenntnissen lediglich dann genutzt werden, wenn diese unter Aufsicht sind oder über die Nutzung des Gerätes auf eine sichere Art und Weise angewiesen wurden und sich eventueller Gefahren bewusst sind. Kinder dürfen mit dem Gerät nicht spielen. Reinigung und Wartung dürfen von Kinder ohne Aufsicht nicht durchgeführt werden.
- Vor dem Umtausch von Zubehörteilen oder von Teilen, die sich bei der Nutzung bewegen, vor der Montage und Demontage und vor jeder Reinigung und Wartung schalten Sie das Gerät aus.
- Vermeiden Sie Kontakt von Händen/Fingern an der Drehbürste.
- Eine beschädigte Anschlussleitung muss durch den Hersteller, von dessen Servicewerkstadt oder von einer ähnlich qualifizierten Person ersetzt werden, um Gefährdungen zu vermeiden.
- Nehmen Sie den Bodenstaubsauger nicht in Betrieb, wenn die Anschlussleitung oder der Netzstecker beschädigt ist, wenn er nicht richtig arbeitet und wenn das Gehäuse sichtbare Beschädigungen aufweist. In solchen Fällen bringen Sie das Gerät in eine autorisierte Servicewerkstadt, um dort seine Sicherheit und die ordnungsgemäße Funktion überprüfen zu lassen.
- **ANMERKUNG:** Für Laden des Akkumulators nur die mitgelieferte Ladestation verwenden.















- Das Produkt ist zur Verwendung im Haushalt und zu ähnlichen Zwecken (in Geschäften, Büros und ähnlichen Betrieben, in Hotels, Motels und anderen Wohneinrichtungen, in Betrieben für Übernachtung mit Frühstück) bestimmt! Es ist nicht zu kommerziellen Zwecken bestimmt!
- Tauchen Sie den Staubsauger nie ins Wasser (auch nicht teilweise)!
- Beim Staubsaugen gewisser Typen von Teppichen kann statische Elektrizität entstehen. Die eventuelle Entladung ist für Ihre Gesundheit nicht gefährlich.
- Lassen Sie den Staubsauger nie in freien Witterungsbedingungen (Regen, Frost, direkte Sonnenstrahlung etc.) stehen.
- Saugen Sie keine scharfen Gegenstände (z.B. Glas, Splitter) oder heiße und brennbare (Spreng-)Stoffe (z.B. Asche, brennende Zigarettenstummel, Benzin, Lösungsmittel und Aerosole-Abgase) ein. Durch das Einsaugen dieser Gegenstände können Filter oder möglicherweise auch das ganze Gerät beschädigt werden.
- Um Sicherheit und richtige Funktion zu sichern, nutzen Sie nur originale Ersatzteile und durch den Hersteller genehmigte Zubehörteile.
- Verwenden Sie das Gerät nie zu anderen, als zu den genehmigten Zwecken.
- Dichten Sie bitte Fugen und Lücken auf dem Boden (z.B. bei den Übergangleisten) ab, so dass die Rotationsbürsten nicht beschädigt werden können. Diese Lücken würden den Staubsauger im weiteren Betrieb behindern, wenn in ihm die Bürstenteile stecken bleiben.
- Der Staubsauger darf nicht auf Teppichen eingesetzt werden, deren Haarlänge mehr als 1 cm beträgt. Gleichzeitig funktioniert der Staubsauger bei einigen Arten von dunklen Teppichen möglicherweise nicht richtig. Diese "verwechseln" die Sensoren mit ihrer Oberfläche und verursachen möglicherweise eine chaotische Bewegung des Staubsaugers oder treffen möglicherweise nicht auf die Oberfläche. Der Staubsauger kann die Übergangleisten/Schwellen bis ca. 2 cm überfahren.
- Wird das Gerät eine längere Zeit nicht verwendet, trennen Sie die Ladestation vom elektrischen Netz. Schieben Sie das Gerät außerhalb von Kontakten der Ladestation vor. Sie verhindern somit das Entladen des Staubsaugers. Verwenden Sie das Netzteil nur im Innenraum.
- Entfernen Sie die Batterien aus der Fernbedienung, wenn Sie den Staubsauger für längere Zeit nicht verwenden wird.
- Wenn die Batterie ausläuft, ersetzen Sie sie diese sofort, da sie sonst das Gerät beschädigen kann.
- Verwenden Sie nie alte und neue Batterien zusammen
- Verwenden Sie keine Akkus
- Verwenden Sie niemals Batterien verschiedener Marken
- Entfernen Sie entladene Batterien sofort und ersetzen Sie diese durch neue.
- Laden Sie keinen Akku auf, aus dem Elektrolyt austritt.
- Ergreifen Sie Maßnahmen, die einen glatten Betrieb des Staubsaugers sichern.
 - Stellen Sie Gegenstände, die leicht umkippen, an eine sichere Stelle.
 - Sichern Sie die Teppich-Ränder ab.
 - Hängende Tischbedeckungen und Vorhänge sollten den Boden nicht berühren.
 - Brennbare Gegenstände müssen weit entfernt von Feuerquellen gestellt werden.
 - Räumen Sie lose Verbindungsleitungen weg und sichern Sie sie vor Kollision mit dem Staubsauger.
 - Sammeln Sie Zeitungen, Bücher, Zeitschriften und größere Papierstücke auf dem Boden auf.
- Die Hauptbürste und der Schmutzbehälter müssen richtig angebracht werden.
- Reinigen Sie die Gegen-Sturz-Sensoren vor der Verwendung.

- Falls Sie das Staubsaugen in einem Raum wünschen, schließen Sie die Türen.
- Der Staubsauger braucht zum Staubsaugen unter den Möbeln eine Lücke von 11 freien Raum, so dass das Einklemmen oder Stecken-Bleiben verhindert wird.
- Verhindern Sie, dass der Staubsauger fällt. Falls dies passieren sollte, schalten Sie den Staubsauger ein und beobachten Sie seine Bahn, somit kontrollieren Sie ob alles in Ordnung läuft. Diese Kontrolle ist wichtig, wenn der Staubsauger danach ohne Ihre Aufsicht staubsaugen soll.
- Falls aus dem Akku Flüssigkeit austritt, tauschen Sie ihn umgehend um, sonst kann er das Gerät beschädigen.
- Vergessen Sie nicht, dass sich der Roboter von selbst bewegt. Achten Sie darauf, dass Sie beim Gehen nicht auf den Roboter treten!
- Halten Sie die Batterien außerhalb der Reichweite von Kindern unter 8 Jahren und unmündigen Personen. Die Person, die eine Batterie verschluckt, muss umgehend ärztliche Hilfe suchen.
- Die aufgeladenen Batterien und den Akku entsorgen Sie auf eine geeignete Art und Weise (siehe Art. 11. ÖKOLOGIE).
- Eventuelle fremdsprachliche Texte und Bilder auf den Verpackungen, oder auf dem Gerät, sind am Ende dieser Sprachvariante übersetzt zu finden.
- Der Hersteller ist für Schäden, die durch falsche Verwendung des Gerätes und des Zubehörs verursacht wurden, nicht verantwortlich und ist aus der Garantie nicht für ein Gerät verantwortlich, das beim Nicht-Einhalten der oben aufgeführten Sicherheitswarnungen betrieben wird. Als falsches Verwenden des Gerätes wird das Nicht-Einhalten von regelmäßigem Umtausch oder Wartung von jeglichen Filtern angesehen.

Drahtlose Verbindung und Kompatibilität

- Die Gesellschaft ETA ist auf keiner Art und Weise für jeglichen zufälligen, indirekten oder nachfolgenden Schaden verantwortlich, für Datenverluste oder Verluste, die durch Weitergabe von Informationen während der Kommunikation mittels drahtloser Technologien verursacht wurden.
- Eine erfolgreiche drahtlose Kommunikation auf 100% ist bei allen Smart-Geräten und W-LAN-Netzen (Routern) nicht zu garantieren. Angesichts der Vielfältigkeit von Geräten auf dem Markt kann es zu solchen Fällen kommen, in denen der Charakter und die Spezifikation eines Smart-Gerätes oder von W-LAN-Netzen (Routern) die Verbindung verhindert, oder diese auf irgendeine Art und Weise gestört wird. Der Erfolg der drahtlosen Kommunikation mittels eines W-LAN-Netzes wird ebenfalls von vielen anderen Faktoren, inkl. Hardware- und Software-Konfiguration beeinflusst. Die Verbindung zwischen dem Roboter und Ihrem W-LAN-Netz kann ebenfalls von umliegenden W-LAN-Netzen beeinflusst werden, die auf derselben Frequenz aktiv sind und somit die Verbindung (z.B. in Plattenbauten, Wohnhäusern) stören können. Diese Gründe sind keine Reklamationsgründe des Gerätes.

Die App hat ein drittes Subjekt (weiter nur „Subjekt“ genannt) im Eigentum und dieses betreibt sie, das von der Gesellschaft HP TRONIC Zlín, spol. s r.o. (weiter nur „Verkäufer“) unterschiedlich ist. Zwischen Subjekt und Verkäufer kommt es nicht zu der Personendatenübermittlung. Bei der Registrierung in der App übermittelt der Kunde die personenbezogenen Daten direkt dem Subjekt, das dadurch zum Verwalter der personenbezogenen Daten wird. Die App und damit verbundener Schutz personenbezogener Daten befolgen die Regeln des Subjektes.

 <p>Lediglich ein autorisierter Service ist berechtigt Reparaturen und Änderungen des Gerätes durchzuführen, andere nicht fachgerechte Manipulation kann zum Brand, Unfall durch elektrischen Strom oder Verwundung führen.</p>	 <p>Nur die mitgelieferte Ladestation mit ihrem Kabel verwenden, die Bestandteil dieses Gerätes sind.</p>
 <p>Das Kabel nie mit feuchten Händen berühren - Stromschlaggefahr.</p>	 <p>Biegen Sie das Anschlusskabel nicht um und belasten Sie es nicht, dies könnte zur Beschädigung, zum Brand oder zum Unfall durch elektrischen Strom führen.</p>
 <p>Achten Sie darauf, dass Ihre Kleidung oder Ihr Körperteil nicht in der Rotationsbürste stecken bleiben, es kann zu Verletzungen kommen.</p>	 <p>Verhindern Sie Kontakt mit Zigaretten, Feuerzeugen, Streichhölzern oder anderen Wärmequellen oder brennbaren Materialien.</p>
 <p>Verwenden Sie den Staubsauger nicht in Geschäftsräumen, er könnte durch belastend häufige Verwendung beschädigt werden.</p>	 <p>Entfernen Sie vor der Verwendung alle leicht zu vernichtende Gegenstände (inkl. Gegenstände mit hoher Rückschlageigenschaft, Stoffe, Glasflaschen etc.), die Gegenstände könnten beschädigt oder die Funktion des Staubsaugers eingeschränkt werden.</p>
 <p>Den Kabelstecker in die Ladestation fest einstecken, sonst besteht Gefahr eines Stromschlages, Kurzschlusses oder Brandes.</p>	 <p>Treten Sie und setzen Sie sich nicht auf den Staubsauger, es könnte zur Beschädigung des Staubsaugers führen oder zu Verletzungen.</p>
 <p>Saugen Sie kein Wasser und keine anderen Flüssigkeiten ab, es könnte zur Beschädigung des Staubsaugers führen.</p>	 <p>Verwenden Sie den Staubsauger nicht an kleinen Tischen oder Stühlen oder in einem kleinen Raum, es könnte zur Beschädigung des Staubsaugers führen.</p>
 <p>Verwenden Sie den Staubsauger nicht draußen, es könnte zur Beschädigung des Staubsaugers führen.</p>	 <p>Lassen Sie keine Fäden, Drahtstücke oder andere Gegenstände länger als 150 mm herumliegen, sie könnten sich in der Bürste verwickeln.</p>

2. VERWENDUNG









Das Gerät ist zur Verwendung zu Hause, in Hotelzimmern und kleinen Büros bestimmt. Es eignet sich zum Reinigen von Teppichen mit kurzem Haar, Holzböden, Hartböden, keramischem Pflaster etc.



Weil sich der Staubsauger im Raum Ihres Haushaltes frei bewegen wird, muss die Umgebung für diese Zwecke angepasst werden. Bereits vor der Verwendung des Staubsaugers entfernen Sie vom Fußboden alle unerwünschten Gegenstände (wie z. B. frei verlegte Kabelleitungen, verstreute Kleidung, Papiere, Beutel, usw.), die die Bewegung des Staubsaugers behindern könnten, sowie auch zerbrechliche Gegenstände (z. B. Glas- und Keramikvasen), die der Staubsauger beschädigen könnte.

Wenn Sie Ihren Staubsauger in einer mehrstöckigen Wohnung benutzen, dann müssen Sie zusammen mit ihm auch die Ladungsstation in einzelne Stockwerke bringen.

3. PRODUKTTEILE

3.1 INHALT DER PACKUNG

Position	Beschreibung	Bezeichn.	Menge
	Staubsaugerroboter	A	1
	Ladestation mit der Absaugeinheit	D	1
	Staubbeutel für das Sammelgefäß	F	2
	Speisekabel	E	1
	Fernbedienung	G	1
	Wischaufsatz	H	1
	Mopp	H2	2
	Seitenbürste	A7	1+1
	HEPA-Filter	B4	1

Position	Beschreibung	Bezeichn.	Menge
	Schaumstofffilter	B5	1
	Reinigungsteil	I	1

3.2 ROBOTERSTAUBSAUGER – BLICK VON OBEN

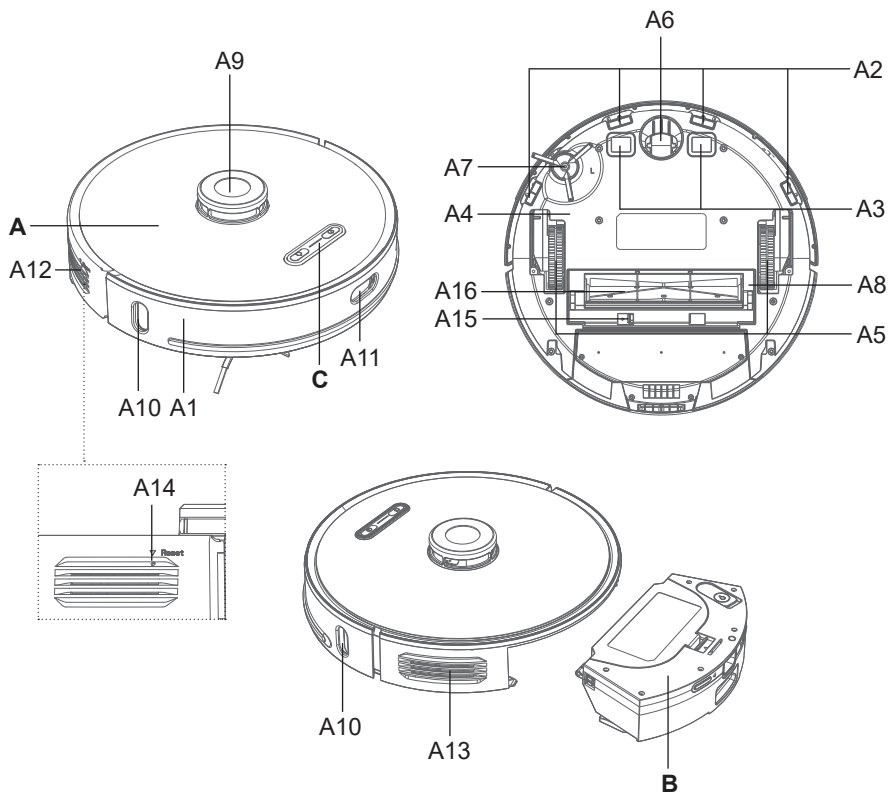

A – Roboterstaubsauger

- A1 – Vorderpuffer
- A2 – Sensoren gegen Treppensturz
- A3 – Ladkontakte
- A4 – Batteriefachdeckel
- A5 – Antriebsräder (links/rechts)
- A6 – Vorderrad
- A7 – Seitenbürste
- A8 – Hauptbürstendeckel
- A9 – Lasermodul
- A10 – IR-Sensor für die Ladestation

- A11 – IR-Antikollisionssensor
- A12 – Lautsprecher
- A13 – Luftausgangsgitter
- A14 – RESET Taste
- A15 – Arretierungstaste
(Hauptbürstendeckel)
- A16 – Hauptbürste

B – Schmutzbehälter / Wasserbehälter

C – Bedienfeld

3.3 SCHMUTZBEHÄLTER / WASSERBEHÄLTER

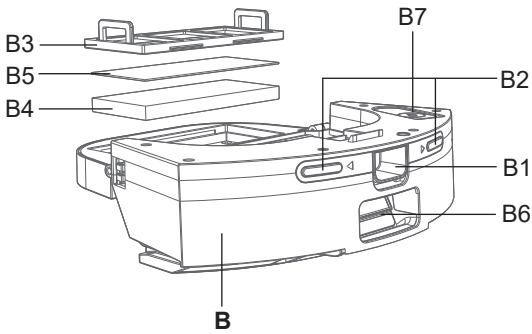

B – Schmutzbehälter / Wasserbehälter

- B1 – Auslösetaste
- B2 – Ladekontakte
- B3 – Filterabdeckung
- B4 – HEPA-Filter
- B5 – Schaumstofffilter
- B6 – Anschluss der Absaugereinheit
- B7 – Gummiverschluss des Wasserbehälters

3.4 BEDIENFELD

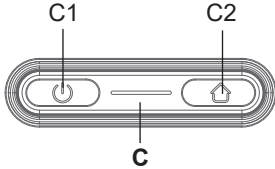

C – Bedienfeld

- C1 – EIN /AUS Taste /AUTO (automatische Reinigung) / STOPP (PAUSE)
- C2 – Rückkehr in die Ladestation

3.5 LADESTATION MIT DER ABSAUGEINHEIT

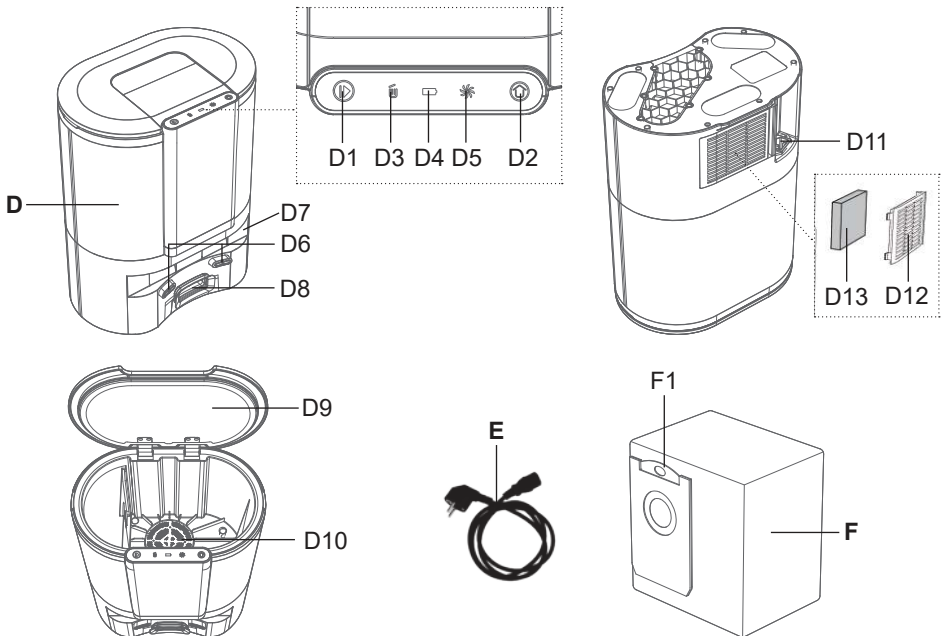

D – Ladestation mit der Absaugereinheit

- D1 – Taste START (automatische Reinigung) / SPOT (lokale Reinigung) / STOP (PAUSE)
- D2 – Rückkehr in die Ladestation
- D3 – Kontrolllampe Staubbeutel
- D4 – Kontrolllampe Ladebetrieb
- D5 – Kontrolllampe Saugventilator
- D6 – Ladekontakte-Saugroboter
- D7 – IR-Sensor
- D8 – Anschluss des Saugroboters

D9 – Deckel

D10 – Schutzfilter Absaugen

D11 – Speisesteckverbinder

D12 – Filterausgangsgitter

D13 – Ausgussfilter

E – Speisekabel**F – Staubbeutel**

F1 – Handgriff

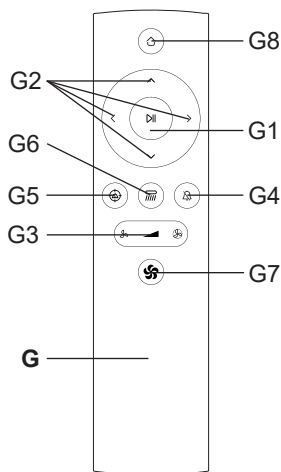
3.6 FERNBEDIENUNG**G – Fernbedienung**

- G1 – AUTO (automatische Reinigung) / STOPP (PAUSE) Taste
- G2 – Richtungstasten für manuelle Bedienung (VOR / RÜCKWÄRTS / RECHTS / LINKS)
- G3 – Einstellung der Absaugleistung
- G4 – Ein/Ausschaltung des Tonsignals und der Sprachmeldung
- G5 – Taste für lokale Reinigung
- G6 – Wischfunktionstaste
- G7 – Einstellung der maximalen Saugleistung
- G8 – Taste für Rückfahrt zur Ladestation

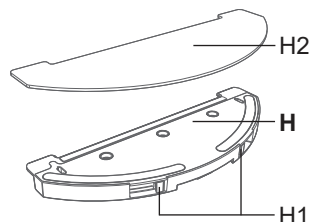
3.7 WISCHAUFSATZ**H – Wischaufsatz**

- H1 – Taste für Verriegelung des Moppaufsatzes
- H2 – Wischer

3.8 ERSATZTEILELISTE

Hauptbürste: ETA624000190

Seitenbürsten (2x): ETA624000140

HEPA-Filter und Schaumfilter-Set: ETA624000260

Mopp: ETA624000220

Staubbeutel: ETA624000280

4. VORBEREITUNG VOR DEM EINSATZ DES STAUBSAUGERS

Entfernen Sie jegliche Verpackungen, nehmen Sie den Staubsauger und das Zubehör heraus. Entfernen Sie alle eventuellen Folien, Aufkleber oder Papier vom Staubsauger.

4.1 VORBEREITUNG DES STAUBSAUGERS

Den Schmutzbehälter **B**, bzw. die Wischeinheit **H** (je nach dem geplanten Einsatz) anbringen.

4.2 INSTALLATION DER LADESTATION MIT DER ABSAUGEINHEIT

1. Die Ladestation mit der Absaugereinheit auf den Boden im Abstand von ca. 6 cm von der Wand stellen. Versichern Sie sich, ob an den Seiten der Ladestation ausreichender Raum (wenigstens 0,5 m) und vor der Ladestation (wenigstens 1,2 m) ist. Die Ladestation mit der Absaugereinheit vor Sonne schützen.
2. Speisekabel **E** an die Ladestation, und dann an das Stromnetz anschließen.

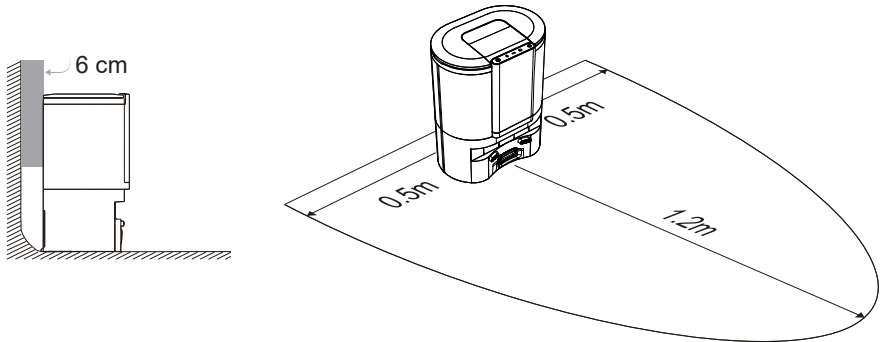

5. BETRIEB

Anmerkung

Der Saugroboter verfügt über die Sprachbenachrichtigungsfunktion, die in verschiedenen Sprachen eingesellt werden kann (oder deaktiviert).

Legen Sie die Batterien in die Fernbedienung ein und achten Sie dabei auf die richtige Polarität (2 Stk., AAA-Batterietyp).

5.1 EINSCHALTEN DES STAUBSAUGERS

1. Halten Sie die Taste **C1** lange gedrückt (ca. 3 Sekunden).
2. Tastenbeleuchtung geht auf, man hört ein Tonsignal, und dann die Meldung über Einschaltung des Gerätes.

5.2 AUFLADEN DES AKKU

1. Richtigen Anschluss der Ladestation mit der Absaugereinheit an den Stromnetz überprüfen (es leuchten die Tasten **D1**, **D2** sowie Kontrolllampe **D4**).

2. Den Saugroboter in der Nähe der Ladestation stellen, Taste **C2/D2/G8** betätigen und warten, bis das Gerät an die Ladekontakte richtig anfährt. Wenn der Akkumulator stark aufgeladen ist, den Saugroboter richtig an die Ladekontakte stellen.

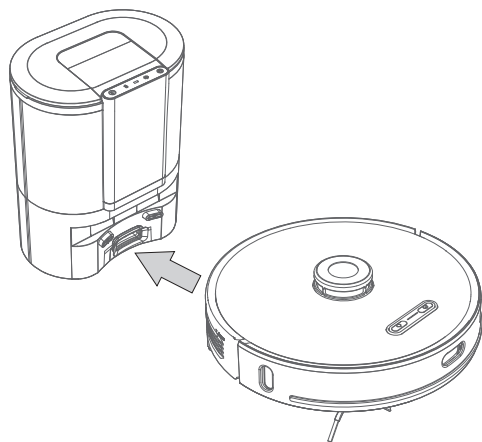

Eingestellte Leistung	Betriebszeit *
MIN	Ca. 230 Minuten
NORMAL	Ca. 170 Minuten
MAX	Ca. 110 Minuten

* **Bemerkung:** Die angegebenen Betriebszeiten basieren auf den internen Tests von ETA und gelten nur für einen neuen und voll aufgeladenen Akku. Je nach Alter und Verschleiß des Akkus verringert sich die Betriebszeit.

Anmerkungen

- Die Standardladezeit beträgt ca. 6 Stunden.
- Nach der Reinigung fährt der Saugroboter automatisch in die Ladestation zurück.
- Die Anzeige des Akku-Zustandes ist einfach auf der App „ETA SMART“ anzuzeigen. Dank dieser App kann man den Staubsauger zurück zur Ladestation schicken.

5.3 START / BEREITSCHAFTSMODUS / SLEEP MODUS

Starten (Reinigen)

Mit einer der Tasten **C1/D1/G1/G2/G5** den Staubsauger in Betrieb setzen, bzw. ihn aus dem Sleep Modus umschalten.

Bereitschaftsmodus (Pause)

Mit Betätigung einer der Tasten **C1/D1/G1** den laufenden Reinigungsprozess unterbrechen und den Saugroboter in Stand By-Zustand bringen. Im Stand By-Zustand bewegt sich das Gerät nicht und es blaue Tasten **C1** a **C2** leuchten auf.

Sleep Modus

Nach ca. 20 Minuten der Untätigkeit schaltet sich der Saugroboter automatisch in den Sleep Modus um. Für Umschaltung in den Sleep Modus eine der Tasten **C1/G1** betätigen. Blaue Beleuchtung der Tasten **C1** und **C2** erlischt.

Anmerkung

Der Saugroboter muss für die vorgegebene Reinigung aus der Ladestation fahren. Die Ladestation auf einen geeigneten Platz nach den o.a. Anweisungen stellen, und diese Stellung nicht ändern, damit das Gerät den Weg zurück in die Ladestation leicht findet.

5.4 REINIGUNGSMODI UND STAUBSAUGERFUNKTIONEN OHNE VERWENDUNG DER ETA SMART-ANWENDUNG

Handbedienung

Mit den Richtungstasten **G2** kann der Staubsauger manuell bedient und nur dort gereinigt werden, wo er benötigt wird.

Anmerkung

Bei manueller Steuerung des Gerätes (wenn Bewegung ZURÜCK eingeschaltet ist) gut aufpassen und das Gerät ständig überwachen, denn es hat keine Sensoren auf der Rückseite, die Hinunterfallen der Treppe verhindern.

Automatische Reinigung

Eine der Tasten **C1/D1/G1** betätigen. Während der Reinigung bewegt sich der Staubsauger gemäß der programmierten Route allmählich und systematisch im Raum. Er teilt den Raum in einzelne Segmente. Sobald der Staubsauger den gesamten verfügbaren Raum gereinigt hat, sucht er automatisch die Ladestation. Es handelt sich um die am häufigsten verwendete Reinigungsmethode.

Lokale Reinigung

Taste **G5** kurz oder Taste **D1** ca. 3 Sekunden lang betätigen, dadurch wird der Saugroboter auf maximale Leistung umgeschaltet und er wird sich beim Reinigen auf der programmierter Fläche (Quadrat 1,8 x 1,8 m) bewegen. Nach Abschluss der Reinigung kehrt der Staubsauger automatisch zur Ladestation zurück. Dieser Reinigungsmodus eignet sich zum Reinigen einer relativ kleinen verschmutzten Fläche.

Einstellung der Intensität der Saugleistung

Mit Tasten **G3** kann man verschiedene Saugleistungsstufen schalten. Es gibt insgesamt 3 Stufen.

Einstellung der Befeuchtungsintensität

Mit der Taste **G6** können Sie zwischen den einzelnen Befeuchtungsstufen wechseln. Es gibt insgesamt 4 Ebenen. Diese Funktion kann nur mit dem Moppaufsatz **H** verwendet werden (siehe unten).

Ein/ausschalten des Tonsignals und der Sprachmeldungen

Mit Taste **G4** kann man Tonsignale und Sprachmeldungen deaktivieren.

Rückkehr in die Ladestation mit der Absaugeinheit

Der Saugroboter kann nach der vorgegebenen Reinigung automatisch in die Ladestation zurück fahren. Ein Befehl zur Rückkehr in die Ladestation kann auch mit Tasten **C2/D2/G8** erteilt werden.

Taste RESET

Mit einem geeigneten Instrument Taste RESET **A14** drücken, damit wird der Saugroboter ausgeschaltet.

Automatische Absaugung von Schmutz mit Hilfe der Absaugereinheit

Nach der Reinigung und Rückkehr des Saugroboters in die Ladestation mit der Absaugereinheit wird der Schmutz aus dem Schutzbehälter **B** abgesaugt. Man muss auch den Staubbeutel **F** regelmäßig kontrollieren und nach Bedarf austauschen.

5.5 EINSATZ DES MOPPAUFSATZES

1. Befestigen Sie den **H2**-Mopp korrekt an die Unterseite des Moppaufsatzes. Den Mopp vor Gebrauch einweichen und überschüssiges Wasser herausdrücken. Wischeinheit **H** an den Schmutzbehälter/Wasserbehälter **B** richtig anbringen.

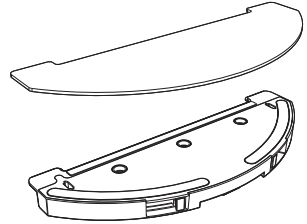

2. Gummiverschluss **B7** öffnen und reines Wasser in den Behälter füllen.

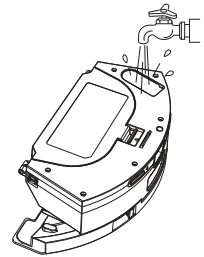

3. Die Wischeinheit zusammen mit dem Schmutzbehälter ins Gerät schieben.

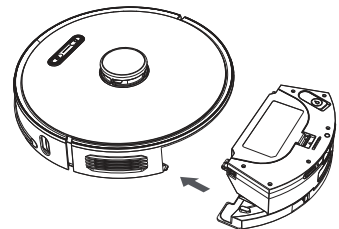

5. Schalten Sie den Staubsauger ein und wählen Sie den gewünschten Reinigungsmodus.

Bemerkungen



- Beim Wischen mit Mopp empfehlen wir die Reinigung der einzelnen Räume nach und nach.
- Überprüfen Sie beim Wischen den Staubsauger und füllen Sie gegebenenfalls Wasser in den Moppaufsatz nach oder spülen Sie den verschmutzten Mopp aus.
- Verwenden Sie den Moppaufsatz keinerlei für Teppiche und verhindern Sie, dass der Staubsauger auf einen Teppich fährt.
- Nach dem Einsatz die Wischeinheit abnehmen, reinigen und überflüssiges Wasser aus dem Behälter auslassen. Lassen Sie den Mopp während des Ladevorgangs nicht auf dem Staubsauger installiert.

5.6 LICHTSIGNALTABELLE

Anmerkung

Manche Lichtsignalzustände können mehrere Bedeutungen haben. Diese Bedeutungen werden am besten mit den Sprachmeldungen oder mit Meldungen in der *ETA SMART*-App verdeutlicht.

SAUGROBOTER	
Lichtsignal	Bedeutung
Blaues Licht	Reinigungsbetrieb
	Pause
	Stand By Modus
	Initialisierung beendet
Blaues Blinken	Auflesen des Systems
	Netzkonfiguration
	Firmware Aktualisierung
	Initialisierung
Gelbes Blinken	Akkumulator entladen
	Laden
	Schmutzabsaugung
Grünes Blinken	Laden
	Paarung mit der Ladestation
Grünes Licht	Akkumulator voll geladen
Schnelles rotes Blinken	Fehler
	Schmutzbehälter voll

LADESTATION MIT DER ABSAUGEINHEIT			
Signallampe		Zustand	Bedeutung
D5		Grünes Licht	Schmutzabsaugung
		Rotes Blinken	Saugventilatorfehler
			Überhitzung
D4		Grünes Blinken (pulsierendes Licht)	Akkumulator wird geladen
		Grünes Licht	Akkumulator vollgeladen
D3		Grünes Licht	Staubbeutel voll oder verstopft
		Schnelles rotes Blinken	Staubbeutel nicht richtig aufgesetzt
D1 + D2	 	Blinkt parallel	Pairing-Fehler (Ladestation und Saugroboter)

Anmerkung

Ausführliche Beschreibung der Fehlermeldungen s. Kapitel 8. **LÖSUNG VON PROBLEMEN.**

6. APPLIKATION FÜR ETA SMART

Der Staubsauger kann im vereinfachten Modus mit den Tasten auf dem Bedienfeld **C** oder mit der Fernbedienung **F** (siehe oben) bedient werden. **Um sein volles Potenzial auszuschöpfen, muss jedoch der "ETA SMART" der intelligenten App installiert und verwendet werden, wodurch die Funktionalität und der Benutzerkomfort erweitert werden.**

Alle weiteren Informationen, Anwendungshandbücher, Anweisungen und Tipps für eine erfolgreiche Kopplung mit Ihrem Heimnetzwerk finden Sie unter:

www.eta-hausgeraete.de/robot

Sie finden die App in der Datenbank der Apple Store- oder Google Play oder können den folgenden QR-Code verwenden, um sie zu beschleunigen:



Anmerkung

Fall der QR-Code inaktiv ist, suchen Sie die App manuell nach dem Titel aus.

7. WARTUNG

Führen Sie die Wartung und Reinigung des Staubsaugers abhängig von der Betriebsfrequenz und vom Umfang der Reinigungen. In schmutzigen Räumen (Haushalt mit Haustieren) wird die Wartung häufiger erforderlich sein. **Vernachlässigte Wartung kann den Staubsauger und seine Teile beschädigen!**

7.1 REINIGUNG VON AUFLADEKONTAKTEN

Den Saugroboter ausschalten und das Gefäß/Ladestation vom Stromnetz trennen!

Ladekontakte (**A3, B2, D6**) mit weichem und trockenem Tuch abwischen. Reinigen Sie den Staubsauger mindestens 1x pro Monat. **Verwenden Sie bei der Reinigung der Kontakte keine aggressiven Reinigungsmittel oder Öle.**

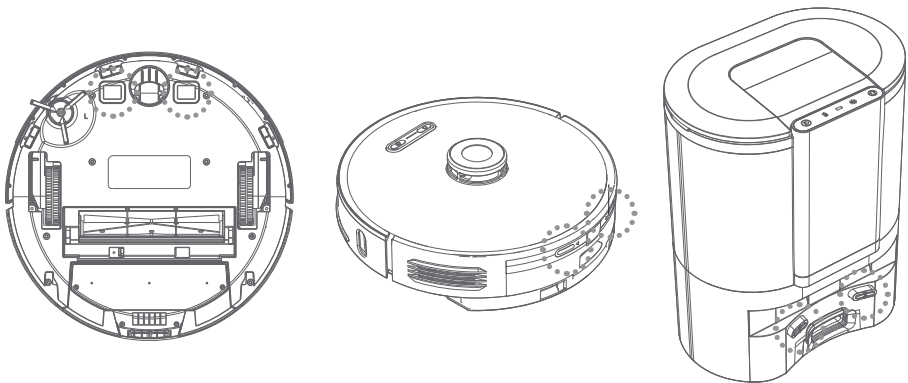
**7.2 REINIGUNG DES SCHMUTZBEHÄLTERS/WASSERBEHÄLTERS, DER FILTER UND DER WISCHEINHEIT**

1. Schmutzbehälter **B** mit Wischeinheit **H** aus dem Saugroboter herausnehmen. Taste **H1** drücken und die Wischeinheit aus dem Schmutzbehälter entfernen. Entsorgen Sie die Schmutzteile zusammen mit dem Restmüll.

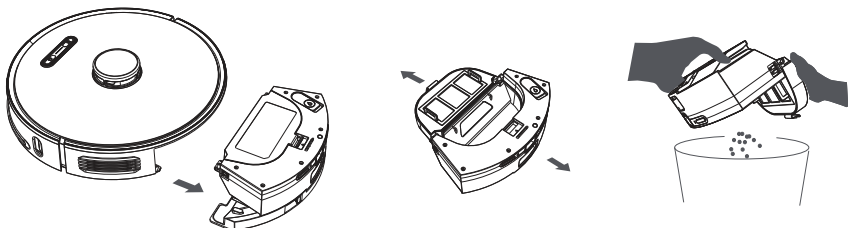

2. Wasser aus dem Wasserbehälter gießen.

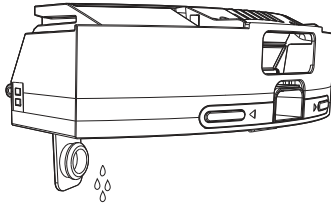

3. Reinigen Sie den Schmutzbehälter mit dem Teil I (oder mit einem anderen geeigneten Teil).
 4. Nehmen Sie die Filter aus dem Schmutzbehälter heraus und reinigen Sie sie mit dem Teil I (oder mit einem anderen geeigneten Teil). Klopfen Sie oder pusten Sie sanft an den HEPA-Filter **B4**. Schaumstofffilter **B5** und Deckel **B3** kann man im fließenden Wasser waschen.

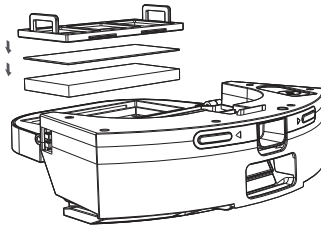

5. Wischelement **H1** aus der Wischeinheit **H** herausziehen. Die Oberfläche der Wischeinheit mit weichem Tuch wischen und Wischelement **H1** im fließenden Wasser waschen.

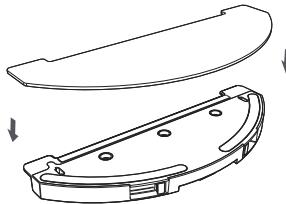

HINWEIS

- Verwenden Sie beim Reinigen der Filter weder aggressive Reinigungsmittel, noch heißes Wasser.
- Für das Bewahren der Filtrationsparameter des HEPA-Filters empfehlen wir trockene Reinigung.
- Wenn Sie sich entscheiden, den HEPA-Filter mit Wasser abzuspülen, reduziert sich sein Filtrationsvermögen. Der Filter darf maximal 3x abgespült werden. Danach muss ein neuer Filter gekauft werden.
- Wir empfehlen den HEPA-Filter mindestens 2x pro Jahr auszutauschen,
- Die Filter eignen sich nicht zum Abspülen in der Spülmaschine.
- Das Vernachlässigen der Reinigung und des Filtertausches kann eine Panne am Staubsauger zur Folge haben.

6. Nach der Wartung alles gut trocknen lassen, und danach alle Teile zusammen mit dem Saugroboter auf einem geeigneten und sicheren Platz lagern.

7.3 REINIGEN DER HAUPTBÜRSTE

1. Arretierungstaste **A15** betätigen und Deckel **A8** abnehmen. Danach die Hauptbürste **A16** aus dem Saugroboter entnehmen.
2. Reinigen Sie die Hauptbürste mit dem Teil **I** (oder mit einem anderen geeigneten Teil). Für das Entfernen von eingewickelten Haaren können Sie auch Schere benutzen. Wischen Sie den Deckel und die Hülle der Hauptbürste mit einem weichen, trockenen Tuch ab.

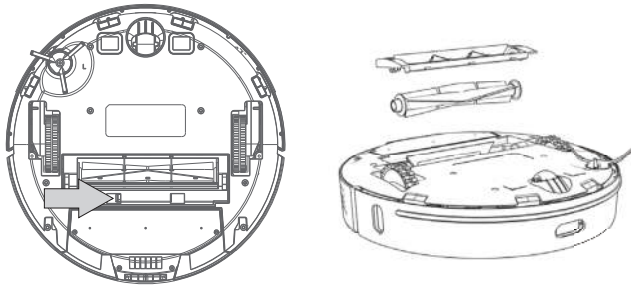

7.4 REINIGUNG DER SEITENBÜRSTE

1. Die Sicherungsschraube mit einem Schraubenzieher ausschrauben.
2. Die Seitenbürste herausnehmen, reinigen und aufgewickelte Haare entfernen.
3. Danach die Bürste wieder in den Saugroboter einsetzen.

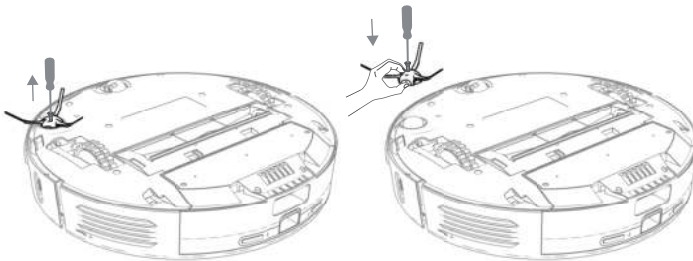

7.5 REINIGEN VON RÄDERN

Reinigen Sie das vordere, linke und rechte Rad mittels Teil **I**. Für einfache Durchführung der Wartung kann man das Vorderrad **A6** samt Lagerung demontieren. Für diesen Zweck kann man flachen Schraubenzieher benutzen. Diesen direkt unter das Gummirad legen und das Rad nach oben ausklicken. Nach der Reinigung das Rad wieder in seiner Haltung befestigen (man hört einen Klick).

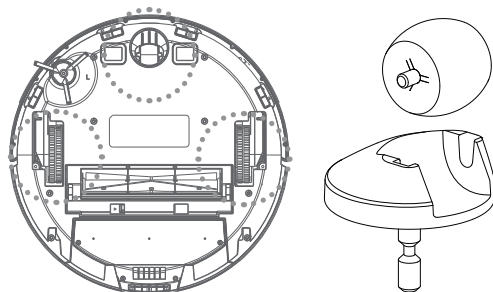

HINWEIS

An den Achsen der Räder können sich Haare wickeln und andere Schmutzteile haften bleiben. Überprüfen Sie regelmäßig die Räder und reinigen Sie diese.

7.6 REINIGEN VON SENSOREN

Reinigen Sie die Sensoren nach Abschluss jeder Reinigungsprozedur mit dem Teil I (oder mit einem anderen geeigneten Werkzeug).

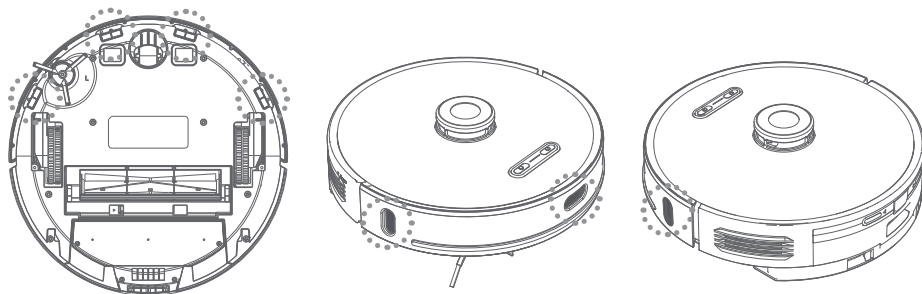

7.7 REINIGUNG DER LADESTATION MIT DER ABSAUGEINHEIT

1. Deckel D9 öffnen, den gefüllten Staubbeutel F herausnehmen, und mit dem Hausmüll entsorgen. Danach leeren Staubbeutel einsetzen.

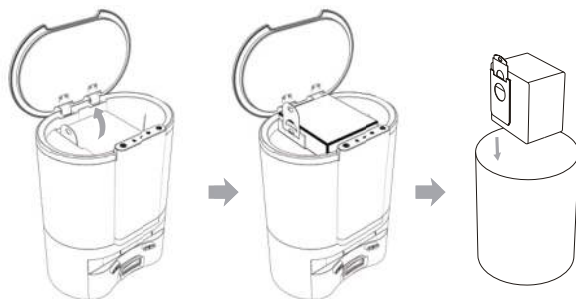

2. Luftausgangsgitter **D12** und Filter **D13** entfernen. Beide Teile im fließenden Wasser waschen. Danach gut trocknen lassen und wieder ins Gerät einsetzen.



Anmerkung

In der Umgebung der Öffnung **D8** können sich Schmutz und Staub ansammeln. Deshalb die Wartung und Handhabung der Ladestation vorsichtig durchführen.

8. PROBLEMLÖSEN

Problem	Abhilfe
Der Staubsauger kann nicht gestartet werden	Niedriger Akku-Stand. Stellen Sie den Staubsauger auf die Ladestation und lassen Sie ihn aufladen.
	Die Umgebungstemperatur liegt unter 0 ° C oder über 40 °C. Die Betriebstemperatur des Gerätes beträgt 0-40 °C.
Der Staubsauger kann nicht aufgeladen werden	Entfernen Sie den Staubsauger von der Ladestation und überprüfen Sie, ob die Ladestation ordnungsgemäß an Stromnetz angeschlossen ist.
	Überprüfen und reinigen Sie die Ladekontakte (am Staubsauger und an der Ladestation).
Der Staubsauger kann die Ladestation nicht finden	Der Staubsauger ist zu weit von der Ladestation entfernt; Stellen Sie ihn näher an der Ladestation auf. Bewegen Sie die Ladestation während der Reinigung nicht.
Der Staubsauger verhält sich abnormal	Starten Sie den Staubsauger neu.
Der Staubsauger macht ungewöhnliche Geräusche	Überprüfen Sie den Antrieb und die Bürsten auf Verstopfungen. Wenn nötig, reinigen Sie diese.
Die Saugfähigkeit nimmt ab oder Staub fällt aus dem Staubsauger	Der Schmutzbehälter ist voll, reinigen Sie ihn.
	Die Filter sind verschmutzt, reinigen oder ersetzen Filter.
	Die Hauptbürste ist verschmutzt, reinigen Sie diese.

8.1 SIGNALLAMPEN AN DER LADESTATION MIT DER ABSAUGEINHEIT – FEHLERMELDUNGEN

Signallamp	Zustand	Problem	Lösung
	Rotes Blinken	Saugventilatorfehler	Prüfen, ob der Saugkanal mit Schmutz nicht verstopft ist
		Überhitzung	Bei Aktivierung der Thermo­sicherung empfehlen wir, wenigstens 30 Minuten vor der Wiedereinschaltung warten.
		Deckel der Absaugereinheit nicht richtig aufgesetzt	Prüfen, ob der Deckel der Absaugereinheit dicht geschlossen ist
	Rotes Blinken	Staubbeutel nicht/nicht richtig aufgesetzt	Prüfen, ob der Staubbeutel richtig aufgesetzt ist
	Blinkt parallel	Pairing-Fehler (Ladestation und Robotstaubsauger)	<ol style="list-style-type: none"> 1. Tasten D1 und D2 betätigen und ca. 5 Sekunden lang halten, dadurch wird die Ladestation in Pairing-Modus umgeschaltet (Lampe D3 blinkt grün); 2. Taste C2 auf der Steuerung des Saugroboters betätigen und ca. 5 s lang halten, dadurch wird der Saugroboter in Pairing-Modus umgeschaltet (Lampe auf dem Gerät blinkt grün); 3. Den Saugroboter in die Ladestation bringen (Sprachmeldung über erfolgreiche Paarung wird ausgelöst).

9. TECHNISCHE DATEN

Roboterischer Staubsauger	
Gerät Schutzklasse	III.
Betriebsspannung	14,4 V (DC)
Akku	Li-Ion
Akku-Kapazität	5200 mAh
Aufladedauer	6 St
Gewicht	3,5 kg
Abmessungen	Ø 350 mm x 100 mm
Frequenzspanne	2,4 GHz
Ausgangsleistung (EIRP)	15,95 dBm
Drahtlose Technologie	Wifi
Deklariertes Schallpegel beträgt 73 dB(A) re 1pW.	

Kompatibilität:

OS des Smart-Gerätes

- Android 6.0 und höher
- IOS 11.0 und höher

WIFI-Netz

- 2,4 Ghz
- Verschlüsselung WPA1 und WPA2 (WPA2 empfohlen)

HINWEIS

Das Gerät kann in WIFI-Netzen, die mit dem Protokoll IEEE 802.1X (üblicherweise Firmennetze) verschlüsselt sind, nicht betrieben werden.

Ladestation	
Gerät Schutzklasse	I.
Eingangsspannung	110-240 V (AC)
Deklariertes Schallpegel beträgt 84 dB(A) re 1pW.	

Hiermit erklärt die ETA a.s., dass der Typ des Radiogerätes ETA6240 im Einklang mit der Richtlinie 2014/53/EU ist. Komplette Fassung der EU-Konformitätserklärung ist unter der folgenden Internetadresse verfügbar: <http://eta-hausgeraete.de/>

Änderungen der technischen Spezifikation und des Inhaltes des eventuellen Zubehörs je nach dem Modell des Produkts sind für den Hersteller vorbehalten. Der Hersteller behält sich das Recht auf Änderungen/Updates der APP ETA SMART ohne vorherige Ankündigung vor. Diese Änderungen/Updates können durchaus verursachen, dass einige in dieser Anleitung aufgeführte Informationen und Vorgänge nicht aktuell sein werden oder nicht beschrieben werden.

Die Garantie von 24 Monaten bezieht sich nicht auf eine Reduzierung der nutzbaren Kapazität der Akkus infolge ihrer Nutzung oder ihres Alters. Die nutzbare Kapazität reduziert sich abhängig von der Nutzungsweise des Akkus.

Gründlichere Wartung oder Wartung, die Zugriff zu den Innenteilen des Gerätes erfordert, muss durch den Service durchgeführt werden! Beim Nicht-Einhalten der Anweisungen erlischt das Garantierecht!

10. ÖKOLOGIE



Soweit es die Abmessungen erlauben, sind an allen Teilen Symbole von Materialien gedruckt, die bei der Herstellung der Packung, der Komponente und des Zubehörs verwendet wurden, sowie deren Entsorgung. Die aufgeführten Symbole am Produkt oder in den Unterlagen bedeuten, dass die verwendeten elektronischen Produkte zusammen mit dem Restmüll nicht entsorgt sein dürfen. Zu Zwecken einer ordentlichen Entsorgung des Produkts geben Sie es an bestimmten Sammelstellen ab, an denen sie kostenlos übernommen werden. Durch richtige Entsorgung dieses Produkts können Sie hochwertige Naturressourcen schützen und Sie helfen der Prävention von potenziellen negativen Folgen für die Umwelt und die menschliche Gesundheit infolge unrichtiger Müllentsorgung. Bei unrichtiger Entsorgung dieser Müllsorte können im Einklang mit den Nationalvorschriften Strafen zu zahlen sein. Dieses Gerät ist mit einem Li-Ion-Akku mit langer Dauerhaltbarkeit ausgestattet. Für den Umweltschutz ist es notwendig nach der Betriebsbeendigung des Gerätes den aufgeladenen Akku zu demontieren und ihn zusammen mit dem Gerät auf eine geeignete Art und Weise und sicher mittels der dazu bestimmten speziellen Sammelnetze zu entsorgen. Weitere Details erfragen Sie beim örtlichen Amt.

Demontage des Akkus

8 Schrauben des Akkumulatordeckels auf der Unterseite des Gerätes abschrauben. Nehmen Sie den Akku heraus und trennen Sie den Konnektor. Für das Trennen des Konnektors ist stärkere Kraft notwendig, damit die Sicherung gegen zufälliges Trennen lockert.

HINWEIS UND SYMBOLE, DIE AM GERÄT, DEN VERPACKUNGEN ODER IN DER BETRIEBSANLEITUNG VERWENDET WURDEN:

HOUSEHOLD USE ONLY – Nur zur Nutzung im Haushalt geeignet. DO NOT IMMERSE IN WATER OR OTHER LIQUIDS – Nicht ins Wasser oder andere Flüssigkeiten tauchen



TO AVOID DANGER OF SUFFOCATION, KEEP THIS PLASTIC BAG AWAY FROM BABIES AND CHILDREN. DO NOT USE THIS BAG IN CRIBS, BEDS, CARRIAGES OR PLAYPENS. THIS BAG IS NOT A TOY. – Erstickungsgefahr Verwenden Sie diesen Beutel

nicht in Wiegen, Kinderbetten, Kinderwagen oder Kinderställen. Legen Sie den PE-Beutel außerhalb der Reichweite von Kindern. Der Beutel ist kein Spielzeug.



HINWEIS



- Lesen Sie die Bedienungsanleitung



- Abnehmbarer Netzteil

Hersteller/ Inverkehrbringer: ETA a.s., Křižíkova 148/34, Karlín, 18600 Praha 8 CZECH REPUBLIK.

Service: Omega electric GmbH, Servicezentrale, Industriering 2, D- 04626 Schmölln. Bei Fragen zu Reparaturen und Bestellung von Ersatzteilen und wenden Sie sich bitte an unsere deutsche Servicezentrale:

Tel.: 034491/58860, Fax: 034491/5886189, Email: info@eta-hausgeraete.de

ZÁRUČNÍ LIST**ZÁRUČNÍ PODMÍNKY**

Na výrobek uvedený v tomto záručním listu je poskytována záruka po dobu dvacet čtyři měsíců od data prodeje spotřebiteli.

Záruka se vztahuje na poruchy a závady, které v průběhu záruční doby vznikly chybou výroby nebo vadou použitých materiálů.

Výrobek je možno reklamovat u prodejce, který výrobek prodal spotřebiteli nebo v autorizovaném servisu.

Při reklamaci je nutné předložit: reklamovaný výrobek, originální nákupní doklad, ve kterém je zřetelně uveden typ výrobku a jeho datum prodeje spotřebiteli, případně tento řádně vyplněný záruční list. Záruka platí pouze tehdy, je-li výrobek používán podle návodu k obsluze a připojen na správné síťové napětí.

Spotřebitel ztrácí nárok na záruční opravu nebo bezplatný servis v případě:

- zásahu do přístroje neoprávněnou osobou.
- nesprávné nebo neodborné montáže výrobku.
- poškození přístroje vlivem živelné pohromy.
- používání výrobku pro jiné účely, než je obvyklé.
- používání výrobku k profesionální či jiné výdělečné činnosti.
- používání výrobku s jiným než doporučeným příslušenstvím.
- nesprávné údržby výrobku.
- nepravdivého čištění výrobků zejména v případě, kdy je závada způsobena zbytky potravin, vlasů, domovního prachu nebo jiných nečistot.
- vystavení výrobku nepříznivému vnějšímu vlivu, zejména vniknutím cizích předmětů nebo tekutin (včetně elektrolytu z baterií) dovnitř.
- mechanického poškození výrobku způsobeného nesprávným používáním výrobku nebo jeho pádem.

Pokud zboží při uplatňování vady ze strany spotřebitele bude zasíláno poštou nebo přepravní službou, musí být zabaleno v obalu vhodném pro přepravu tak, aby se zabránilo poškození výrobku přepravou.

Aktuální seznam servisních středisek naleznete na: **www.eta.cz**

Případné další dotazy zasílejte na **info@eta.cz**, nebo volejte +420 545 120 545.

Veškeré náležitosti uvedené v tomto záručním listu platí pouze pro výrobky nakoupené a reklamované na území České Republiky.

Typ výrobku:

Datum prodeje:

Výrobní číslo:

Razítko a podpis prodávajícího:

ZÁRUČNÝ LIST**ZÁRUČNÉ PODMIENKY**

Na výrobok uvedený v tomto záručnom liste je poskytovaná záruka na dobu dvadsaťštyri mesiacov od dátumu prevzatia tovaru spotrebiteľom. Ak má výrobok uviesť do prevádzky iný podnikateľ než predávajúci, začne záručná doba plynúť až odo dňa uvedenia výrobku do prevádzky, pokiaľ kupujúci objednal uvedenie do prevádzky najneskôr do troch týždňov od prevzatia veci a riadne a včas poskytol na vykonanie služby potrebnú súčinnosť. Záruka sa vzťahuje na vady, ktoré v priebehu záručnej doby vznikli chybou výroby alebo chybou použitých materiálov.

Výrobok je možné reklamovať v ktorejkoľvek prevádzkarni predávajúceho ktorý výrobok predal spotrebiteľovi, v ktorej je prijatie reklamácie v zmysle zákona možné, alebo osoby oprávnenej výrobcom výrobku na vykonávanie záručných opráv.

Pri reklamácií je nutné predložiť: reklamovaný výrobok, originál nákupného dokladu, v ktorom je zreteľne uvedený typ výrobku a jeho dátum predaja spotrebiteľovi prípadne tento riadne vyplnený záručný list.

Výrobok je treba používať podľa návodu na obsluhu a musí byť pripojený na správne sieťové napätie.

Pokiaľ výrobok pri uplatňovaní poruchy zo strany spotrebiteľa bude zasielaný poštou alebo prepravnou službou, musí byť zabalený v obale vhodnom pre prepravu tak, aby sa zabránilo poškodeniu výrobku prepravou.

Aktuálny zoznam servisných stredísk nájdete na: **www.eta.sk**

Prípadné ďalšie dotazy zasielajte na **info@eta.cz** alebo volajte +420 545 120 545.

Všetky náležitosti uvedené v tomto záručnom liste platia len pre výrobky nakúpené a reklamované na území Slovenskej Republiky.

Typ prístroja:

Dátum predaja:

Výrobné číslo:

Pečiatka a podpis predajca:

KARTA GWARANCYJNA**WARUNKI GWARANCJI**

- 1) Niniejsza gwarancja dotyczy produktów produkowanych pod marką **ETA**, zakupionych w sklepach na terytorium Rzeczypospolitej Polskiej.
- 2) Okres gwarancji wynosi 24 miesiące od daty zakupu produktu.
- 3) Naprawy gwarancyjne odbywają się na koszt Gwaranta we wskazanym przez Gwaranta Autoryzowanym Zakładzie Serwisowym.
- 4) Gwarancją objęte są wady produktu spowodowane wadliwymi częściami i/lub defektami produkcyjnymi.
- 5) Gwarancja obowiązuje pod warunkiem dostarczenia do Autoryzowanego Zakładu Serwisowego urządzenia w kompletnym opakowaniu albo w opakowaniu gwarantującym bezpieczny transport wraz z kompletem akcesoriów oraz z poprawnie i czytelnie wypełnioną kartą gwarancyjną i dowodem zakupu (paragon, faktura VAT, etc.).
- 6) Autoryzowany Zakład Serwisowy może odmówić naprawy gwarancyjnej jeśli Karta Gwarancyjna nosić będzie widoczne ślady przeróbek, jeżeli numery produktów okażą się inne niż wpisane w karcie gwarancyjnej a także jeśli numer dokumentu zakupu oraz data zakupu na dokumencie różnią się z danymi na Karcie Gwarancyjnej.
- 7) Usterki ujawnione w okresie gwarancji będą usunięte przez Autoryzowany Zakład Serwisowy w terminie 14 dni roboczych od daty przyjęcia produktu do naprawy przez zakład serwisowy, termin ten może być przedłużony do 21 dni roboczych w przypadku konieczności sprowadzenia części zamiennych z zagranicy.
- 8) Gwarancją nie są objęte:
 - wadliwe działanie lub uszkodzenie spowodowane niewłaściwym użytkowaniem (np. znaczące zabrudzenie urządzenia, zarówno wewnątrz jak i na zewnątrz, zalanie płynami itp.) lub użytkowanie niezgodne z instrukcją obsługi i przepisami bezpieczeństwa
 - zużycie towaru przekraczające zakres zwykłego używania przez indywidualnego odbiorcę końcowego (zwłaszcza jeżeli był wykorzystywany do profesjonalnej lub innej czynności zarobkowej)
 - uszkodzenia spowodowane czynnikami zewnętrznymi (w tym: wylądowaniami atmosferycznymi, przepięciami sieci elektrycznej, środkami chemicznymi, czynnikami termicznymi) i działaniem osób trzecich
 - uszkodzenia powstałe w wyniku podłączenia urządzenia do niewłaściwej instalacji współpracującej z produktem
 - uszkodzenia powstałe w wyniku zalania wodą, użycia nieodpowiednich baterii (np. ładowanych powtórnie baterii nie będących akumulatorami)
 - produkty nie posiadające wypełnionej przez Sprzedawcę Karty Gwarancyjnej
 - produkty z naruszoną plombą gwarancyjną lub wyraźnymi oznakami ingerencji przez osoby trzecie (nie będące Autoryzowanym Zakładem Serwisowym lub nie działające w jego imieniu i nie będące przez niego upoważnionymi)
 - kable przyłączeniowe, piloty zdalnego sterowania, słuchawki, baterie
 - uszkodzenia powstałe wskutek niewłaściwej konserwacji urządzenia
 - uszkodzenia powstałe w wyniku zdarzeń losowych (np. powódź, pożar, klęski żywiołowe, wojna, zamieszki, inne nieprzewidziane okoliczności)
 - czynności związane ze zwykłą eksploatacją urządzenia (np. wymiana baterii)
 - zapisane na urządzeniu dane w formie elektronicznej (w szczególności Gwarant zastrzega sobie prawo do sformatowania nośników danych zawartych w urządzeniu, co może skutkować utratą danych na nich zapisanych)
 - **uszkodzenia (powodujące np. brak odpowiedzi urządzenia lub jego nie włączanie się) powstałe wskutek wgrania nieautoryzowanego oprogramowania.**
- 9) Jeżeli Autoryzowany Zakład Serwisowy stwierdzi, iż przyczyną awarii urządzenia są przypadki wymienione w pkt. 8 lub nie stwierdzi żadnego uszkodzenia, koszty serwisu oraz całkowite koszty transportu urządzenia pokrywa nabywca.

- 9) W wypadku wystąpienia wypadków wymienionych w pkt. 8 Autoryzowany Zakład Serwisowy wyceni naprawę urządzenia i na życzenie klienta może dokonać naprawy odpłatnej. Uszkodzenia urządzenia powstałe w wyniku wypadków opisanych w pkt. 8 powodują utratę gwarancji.
- 10) Wszelkie wadliwe produkty lub ich części, które zostały w ramach naprawy gwarancyjnej wymienione na nowe, stają się własnością Gwaranta.
- 11) W wypadku gdy naprawa urządzenia jest niemożliwa lub spowodowałaby przekroczenie terminów określonych w pkt. 7 a także kiedy naprawa wiązałaby się z poniesieniem przez Gwaranta kosztów niewspółmiernych do wartości urządzenia Gwarant może wymienić Klientowi urządzenie na nowe o takich samych lub wyższych parametrach. W razie niedostarczenia urządzenia w komplecie Gwarant może wymienić jedynie zwrócone części urządzenia lub dokonać zwrotu zapłaconej ceny jednak wówczas jest upoważniony do odjęcia kosztu części zużytych lub nie dostarczonych przez użytkownika (np. baterii, słuchawek, zasilacza) wraz z reklamowanym urządzeniem.
- 12) Okres gwarancji przedłuża się o czas przebywania urządzenia w Autoryzowanym Zakładzie Serwisowym.
- 13) W wypadku utraty karty gwarancyjnej nie wydaje się jej duplikatu.
- 14) Producent może uchylić się od dotrzymania terminowości usługi gwarancyjnej gdy zaistnieją zakłócenia w działalności firmy spowodowane nieprzewidywalnymi okolicznościami (tj. niepokoje społeczne, klęski żywiołowe, ograniczenia importowe itp).
- 15) Gwarancja nie wyklucza, nie ogranicza ani nie zawiesza praw konsumenta wynikających z niezgodności towaru z umową sprzedaży.
- 16) W sprawach nieuregulowanych niniejszymi warunkami mają zastosowanie przepisy Kodeksu Cywilnego.

Uszkodzenie wyposażenia nie jest automatycznie powodem dla bezpłatnej wymiany kompletnego urządzenia. Jeżeli reklamujesz słuchawki, pilota, kable przyłączeniowe lub inne akcesoria NIE PRZYSYŁAJ całego urządzenia. Skontaktuj się ze sprzedawcą lub producentem w celu uzgodnienia sposobu przeprowadzenia procedury reklamacyjnej bez konieczności przesyłania całego kompletu do serwisu.

Kontakt w sprawach serwisowych: Digison Polska Sp. z o.o., Tel. (071) 3577027, Fax. (071) 7234552, internet: <http://www.digison.pl/sonline/>, e-mail: serwis@digison.pl

Nazwa:	Pieczęć i podpis sprzedawcy:
Data sprzedaży:	
Numer serii:	
1. Data Przyjęcia/Nr Naprawy/Pieczęć i Podpis Serwisanta:	2. Data Przyjęcia/Nr Naprawy/Pieczęć i Podpis Serwisanta:
3. Data Przyjęcia/Nr Naprawy/Pieczęć i Podpis Serwisanta:	4. Data Przyjęcia/Nr Naprawy/Pieczęć i Podpis Serwisanta:

eta

© DATE 18/06/2021

e.č. 39/2021