

# Lifenaxx® \* Gebrauchsanleitung

## Lifenaxx Fensterputzroboter LX-047

Bevor Sie das Gerät zum ersten Mal benutzen, lesen Sie bitte die Gebrauchsanleitung und die Sicherheitshinweise sorgfältig durch.

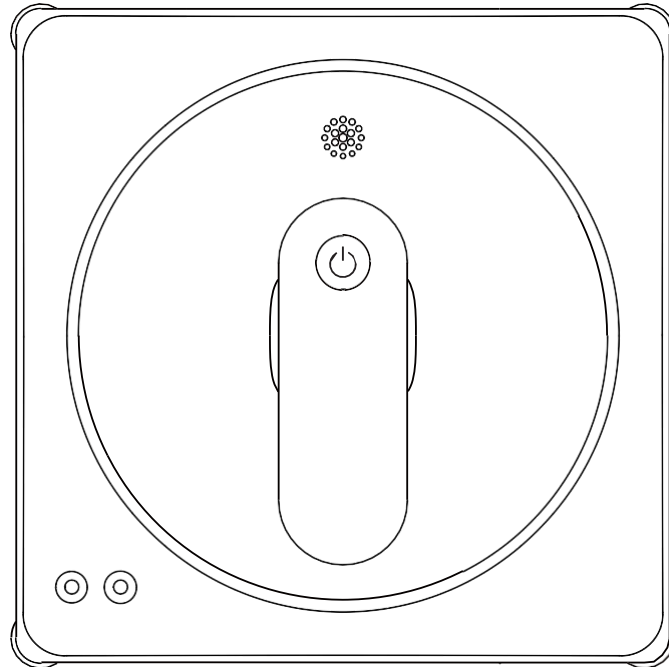

Dieses Gerät ist nicht dafür bestimmt, durch Personen (einschließlich Kinder) mit eingeschränkten physischen, sensorischen oder geistigen Fähigkeiten oder mangels Erfahrung oder mangels Wissen benutzt zu werden, es sei denn, sie werden durch eine für ihre Sicherheit zuständige Person beaufsichtigt oder erhielten von ihr Anweisungen, wie das Gerät zu benutzen ist. Kinder sollten beaufsichtigt werden, um sicherzustellen, dass sie nicht mit diesem Gerät spielen.

Bewahren Sie diese Gebrauchsanleitung zum späteren Nachschlagen oder zur gemeinsamen Nutzung des Produkts sorgfältig auf. Dasselbe gilt für das Originalzubehör für dieses Produkt. Im Falle einer Garantie wenden Sie sich bitte an den Händler oder das Geschäft, in dem Sie das Produkt gekauft haben.

**Genießen Sie Ihr Produkt. \* Teilen Sie Ihre Erfahrungen und Meinungen auf einem der bekannten Internetportale.**

Änderungen der technischen Daten ohne Vorankündigung vorbehalten - bitte vergewissern Sie sich, dass Sie die neueste Gebrauchsanleitung verwenden, die Sie auf der Website des Herstellers finden.

# Inhaltsverzeichnis

Hinweise .....	3
Sicherheitshinweise .....	3
Sicherheitsregeln für wiederaufladbare Batterien .....	4
Warnhinweise .....	4
Gerätübersicht .....	<b>Fehler! Textmarke nicht definiert.</b>
Gerätübersicht .....	7
Fernbedienung .....	8
Vor der Verwendung .....	8
Gerätverwendung .....	9
Einbau des Sicherheitskabels .....	9
Aufsprühen der Reinigungslösung .....	9
Beginn der Reinigung .....	10
Entfernen Sie das Gerät vom Fenster .....	10
Pflege und Wartung .....	11
Kontrollleuchte und Signalton .....	11
Unterstützung .....	<b>Fehler! Textmarke nicht definiert.</b>
Pflege und Wartung .....	<b>Fehler! Textmarke nicht definiert.</b>
Konformitätserklärung .....	<b>Fehler! Textmarke nicht definiert.</b>
Entsorgung .....	<b>Fehler! Textmarke nicht definiert.</b>

## **Hinweise**

● Verwenden Sie das Gerät nur für Zwecke, die seiner vorgesehenen Funktion entsprechen. ● Beschädigen Sie das Gerät nicht. Das Gerät kann unter folgenden Umständen beschädigt werden: Überspannung, Unfälle (einschließlich Flüssigkeiten oder Feuchtigkeit), Missbrauch oder falsche Verwendung des Geräts, fehlerhafte oder unsachgemäße Installation, Probleme mit der Stromversorgung, einschließlich Spannungsspitzen oder Blitzschäden, Insektenbefall, Manipulation oder Modifikation des Geräts durch andere Personen als autorisiertes Servicepersonal, Exposition gegenüber ungewöhnlich korrosiven Materialien, Einführen von Fremdkörpern in das Gerät, wenn es mit nicht vorab genehmigtem Zubehör verwendet wird. ● Beachten Sie alle Warnungen und Vorsichtsmaßnahmen, die in der Gebrauchsanleitung aufgeführt sind.

## **Sicherheitshinweise**

- Das Gerät ist für die Reinigung von Fenstern bestimmt.
- Das Gerät darf nicht mit nassen oder feuchten Händen berührt werden.
- Das Gerät darf nur mit der auf der Innenseite des Geräts angegebenen Spannung betrieben werden.
- Es ist zu beachten, dass das Gerät nicht auf einer instabilen Unterlage aufgestellt werden darf, da dies zu einer Beschädigung des Geräts oder zu Verletzungen von Personen führen kann. Die Befestigung des Geräts hat gemäß den Anweisungen des Herstellers oder in Absprache mit dem Hersteller zu erfolgen.
- Das Kabel ist mit einer Ummantelung versehen, welche den Strom isoliert. Bitte stellen Sie keine Gegenstände auf das Kabel, da dies die Schutzfunktion beeinträchtigen kann. Vermeiden Sie übermäßige Belastungen des Kabels, insbesondere im Bereich von Steckern und Buchsen.
- Ziehen Sie den Stecker immer am Stecker und nicht am Kabel aus der Steckdose. Das Kabel könnte sonst reißen.
- Überlasten Sie keine Wandsteckdosen, Verlängerungskabel oder andere Leitungen. Dies kann zu Bränden oder Stromschlägen führen.

- Stecken Sie keine Gegenstände in die Öffnungen des Geräts, da an einigen Stellen Strom fließt, der bei Berührung zu Feuer oder einem elektrischen Schlag führen kann.
- Ziehen Sie vor der Reinigung das Netzkabel aus der Steckdose.
- Keine flüssigen Reinigungsmittel oder Reinigungssprays verwenden. Das Gerät darf nur mit einem feuchten Tuch gereinigt werden.
- Schließen Sie keine zusätzlichen Geräte an das Gerät an, die nicht vom Hersteller empfohlen werden.
- Verwenden Sie das Gerät nicht in direktem Sonnenlicht oder an Orten, an denen die Temperatur über einen längeren Zeitraum auf über 50 °C ansteigen kann.

## **Sicherheitsregeln für wiederaufladbare Batterien**

Das Gerät verwendet wiederaufladbare Batterien (Akkumulatoren). Aber ALLE Akkus können EXPLODIEREN, BRÄNDE und VERBRENNUNGEN VERURSACHEN, wenn sie zerlegt, durchstochen, zerschnitten, zerquetscht, kurzgeschlossen, verbrannt oder Wasser, Feuer oder hohen Temperaturen ausgesetzt werden, daher müssen Sie sie mit Vorsicht behandeln.

Befolgen Sie die folgenden Hinweise, um wiederaufladbare Batterien sicher zu verwenden:

- Lagern Sie das Gerät IMMER an einem kühlen, trockenen und gut belüfteten Ort.
- Bewahren Sie das Gerät IMMER außerhalb der Reichweite von Kindern auf.
- Befolgen Sie IMMER die örtlichen Abfall- und Recyclinggesetze, wenn Sie verbrauchte Batterien wegwerfen.
- Benutzen Sie das Gerät IMMER, um wiederaufladbare Batterien aufzuladen.
- Zerlegen Sie den Akku NIEMALS, schneiden Sie ihn nicht auf, zerquetschen Sie ihn nicht, durchstechen Sie ihn nicht, schließen Sie ihn nicht kurz, werfen Sie ihn nicht ins Feuer oder ins Wasser, und setzen Sie ihn NIEMALS Temperaturen über 50°C aus.



## **Warnhinweise**

- Zerlegen Sie das Gerät nicht, da dies zu einem Kurzschluss

oder einer Beschädigung führen kann. ● Die Lebensdauer des Akkus nimmt mit der Nutzung ab. Laden Sie den Akku mindestens einmal im Monat auf, um ihn zu schonen, wenn das Gerät längere Zeit nicht benutzt wird. ● Warnhinweis zum Akku: Unsachgemäßer Gebrauch des Akkus kann zu Bränden oder Verbrennungen führen. Des Weiteren besteht bei einer Beschädigung die Möglichkeit einer Explosion der Batterie. ● Änderungen, Reparaturen oder Demontage des Gerätes dürfen nur von autorisiertem Fachpersonal durchgeführt werden. ● Verwenden Sie keine ätzenden oder flüchtigen Flüssigkeiten zum Reinigen. ● Lassen Sie das Gerät nicht fallen oder schütteln Sie es nicht, da dies die internen Leiterplatten oder die Mechanik beschädigen kann. ● Das Gerät sollte außerhalb der Reichweite von kleinen Kindern aufbewahrt werden. Des Weiteren ist es ratsam, das Gerät während des Betriebs stets an die Stromversorgung anzuschließen. Die integrierte Sicherheits-Backup-Batterie des Geräts dient lediglich der Aufrechterhaltung des Geräts im Falle eines plötzlichen Stromausfalls, sodass das Gerät für eine begrenzte Zeit am Glas haftet und nicht sofort abfällt. Um potenzielle Risiken zu vermeiden, ist eine Verwendung des Gerätes als Stromversorgung für den normalen Betrieb nicht zulässig. Es ist sicherzustellen, dass während des Betriebs eine Person anwesend ist, die das Gerät beaufsichtigt und bei Bedarf Hilfe leisten kann. Des Weiteren ist zu gewährleisten, dass sich keine wertvollen Gegenstände in der Nähe befinden und keine Tiere unter der Maschine sind. Das Gerät ist ausschließlich für den privaten Gebrauch in Innenräumen bestimmt. Eine Anwendung in gewerblicher oder industrieller Umgebung ist nicht zulässig. Es wird darauf hingewiesen, dass die Verwendung des Gerätes auf Glas mit Rissen, Werbepapier oder Beulen nicht zulässig ist. Diese Maßnahme dient dazu, Beschädigungen des Glases und ein Herunterfallen des Gerätes zu vermeiden. Die Anwendung des Gerätes hat gemäß den Anweisungen in der Gebrauchsanweisung zu erfolgen. Die Verwendung von Zubehörteilen, die nicht vom Hersteller empfohlen werden, ist untersagt. Es wird darauf hingewiesen, dass nur die Originalakkus sowie die vom Hersteller speziell entwickelten Adapter verwendet werden dürfen. Das Gerät darf nur auf Glas

mit einer Mindeststärke von 5 mm verwendet werden. Der Einsatz auf großflächigen, nassen oder öligen Glasflächen ist zu unterlassen, um ein Herabfallen des Gerätes durch Verrutschen zu verhindern. Das Eintauchen des Gerätes in Wasser oder andere Flüssigkeiten ist zu vermeiden, um die Gefahr eines elektrischen Schlages zu verringern. Das Gerät ist so aufzubewahren, dass es nicht in eine Badewanne oder ein Waschbecken fallen oder hineingezogen werden kann. Der Akku darf nicht in zu heißer oder zu kalter Umgebung aufgeladen werden, da dies die Lebensdauer des Akkus verkürzen kann. Das Gerät kann nicht verwendet werden, wenn der Adapter nicht mit Strom versorgt wird. Bitte behandeln Sie das Netzkabel vorsichtig, um Beschädigungen zu vermeiden. Es ist verboten, das Netzkabel zum Ziehen oder Heben des Geräts zu verwenden oder das Netzkabel als Griff zu benutzen. Es ist verboten, während des Betriebs das Fenster zu schließen, das Netzkabel einzuklemmen oder Gegenstände darauf zu stellen. Das Netzkabel ist von Wärmequellen fernzuhalten. Vor Wartungs- und Reinigungsarbeiten am Gerät ist der Netzstecker aus der Steckdose zu ziehen. Ziehen Sie den Netzstecker nicht am Netzkabel aus der Steckdose.

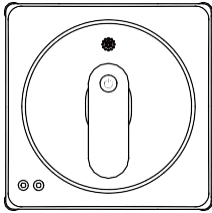
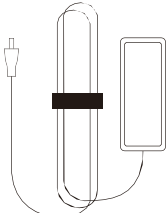
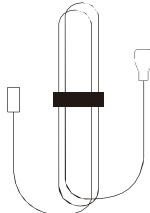
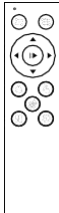
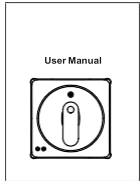
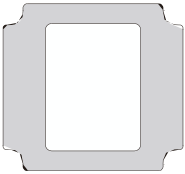
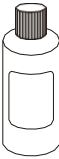

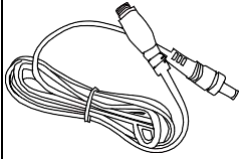



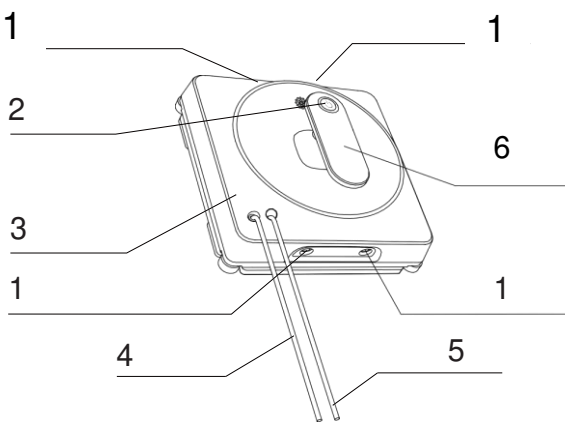
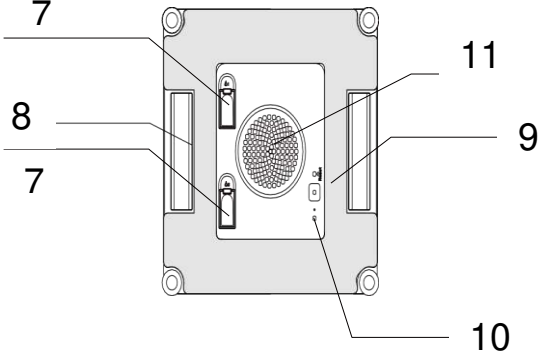

## Verpackungsinhalt

				
Roboter LX-047	Strom- versorgungsteil	Sicherheits- kabel	Fernbedienung	Gebrauchs- anleitung
				
2 x Reinigungspad	Wasserflasche	Sprühkappe	Injektionskappe	Verlängerungs- kabel

# Gerätübersicht

Vorderseite		Zurück	
			
1	Wassersprühdüse	2	Ein/Aus-Anzeige-LED
3	Gehäuse	4	Sicherheitskabel
5	DC-Kabel	6	Griff
7	Wassereinlass	8	Antriebsrad
9	Reinigungspad	10	Statusanzeige
11	Vakuummotor		

## Fernbedienung

	Schnelle Reinigung im Z-Pfad-Modus
	Gründliche Reinigung: Beginnen Sie zuerst mit dem Z-Pfad und dann mit dem N-Pfad (wenn Sie erneut unter dem Z-Pfad drücken, wird dieser in den N-Pfad geändert; wenn Sie unter dem N-Pfad drücken, wird dieser in den Z+N-Pfad geändert).
	Automatischer Wassersprühmodus: Wenn der Roboter reinigt, sprüht er automatisch Wasser. Drücken Sie diese Taste, um den automatischen Wassersprühmodus ein- bzw. auszuschalten.
	Manueller Wassersprüher: Bei jedem kurzen Druck einmal Wasser versprühen.
	Selbstreinigung der Räder: Schließen Sie den Roboter an die Stromversorgung an (der Roboter muss nicht gestartet werden) und drücken Sie diese Taste, um in den Reinigungsmodus für die Antriebsräder zu wechseln.
	Reinigung der Glaskanten: Reinigung entlang der Glaskante (gilt nicht für rahmenloses Glas)
	Punktreinigung: Wiederholtes Reinigen des jeweiligen Bereiches von links nach rechts bzw. von oben nach unten.
	Pfeiltaste: Manuelle Bewegung nach oben/unten/links/rechts. Das Programm muss vorher angehalten werden.
	Start/Stop: Automatischer Start/Stop der Reinigung

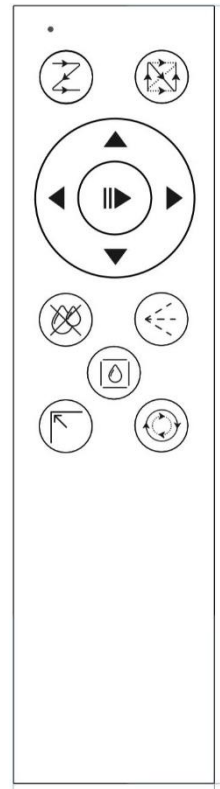

## Vor der Verwendung

Verwenden Sie das Gerät auf gerahmtem Glas mit einer Rahmendicke (von Glasoberfläche zu Rahmenoberfläche) von mehr als 5 mm. Verwenden Sie das Gerät auf gerahmtem Glas mit einer Fläche von mehr als 50 x 70 cm. Schließen Sie das Gerät an die Stromversorgung an. Wenn das rote und das blaue Licht abwechselnd blinken, wird der Roboter geladen. Laden Sie weiter, bis das blaue Licht leuchtet (ca. 1 Stunde). Wenn das rote Licht blinkt, ist der Roboter nicht betriebsbereit. Wenn die Glasoberfläche stark verstaubt ist, reinigen Sie vor der Benutzung eine kleine Fläche in der Größe des Geräts, um den Staub aufzunehmen. Wenn sich vor dem Fenster feste Hindernisse befinden (z. B. Schutzzäune, Möbel usw.), kann das Gerät nur verwendet werden, wenn der Abstand zwischen dem Fenster und dem Hindernis größer als 10,5 cm

ist. Wenn das Gerät auf einer horizontalen Glasfläche betrieben wird, muss die Fernbedienung verwendet werden, um den Betrieb des Geräts zu steuern.

\* Wenn dieses Gerät an einem Fenster verwendet wird, das nicht genau senkrecht steht, kann es zu Fehlfunktionen kommen. Stellen Sie sicher, dass eine Aufsichtsperson anwesend ist, die bei Bedarf Hilfe leisten kann. Dieses Gerät darf nicht über Kopf verwendet werden.

## Gerätverwendung

Richten Sie das Reinigungspad am Gerät aus und kleben Sie es flach auf die Adsorptionsplatte an der Unterseite des Geräts. Zur Erhöhung der Gerätsicherheit das Gerät vor der Verwendung mit einem Sicherheitsseil sichern. Abhängig von der tatsächlichen Entfernung oder der Glasgröße kann die Länge mit einem Verlängerungskabel verlängert werden. Jedes Verlängerungskabel hat eine Länge von 2 Metern.

Hinweis: Wenn das Gerät im Freien verwendet wird, kann maximal 1 Verlängerungskabel verwendet werden.

## Einbau des Sicherheitskabels

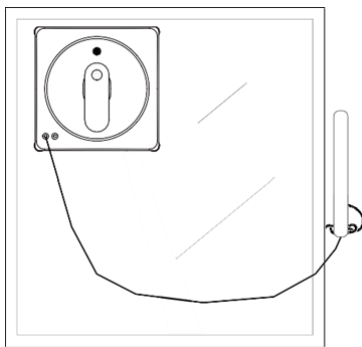

Das Sicherheitskabel muss an einer bestimmten Stelle befestigt werden. Es ist darauf zu achten, dass das Sicherheitskabel so befestigt ist, dass der Roboter das gesamte Fenster reinigen kann, jedoch so kurz, dass der Roboter nicht herunterfallen kann.

Beim Reinigen von Glas im Außenbereich muss das Fenster geschlossen und der Fensterspalt etwas größer als der Durchmesser des

Sicherheitskabels gehalten werden.

## Aufsprühen der Reinigungslösung

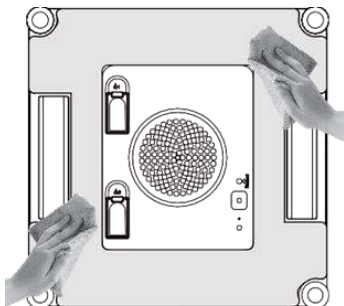

Sprühen Sie die Reinigungslösung gleichmäßig auf das Reinigungspad auf. Die Menge ist abhängig vom Verschmutzungsgrad des Glases. Es wird empfohlen, die breite Seite des Reinigungspads acht Mal gleichmäßig zu besprühen. Nach dem Aufsprühen sollte die Reinigungslösung mit einem trockenen Tuch abgewischt werden, um ein Verrutschen zu vermeiden. Verwenden Sie bitte ein Reinigungsmittel für Glasoberflächen. Kalklöser

können die Gummiräder und die Sprühdüse zerstören. Die Verwendung einer anderen Lösung kann zu einem schlechteren Reinigungsergebnis führen oder das Gerät beschädigen.

## Beginn der Reinigung

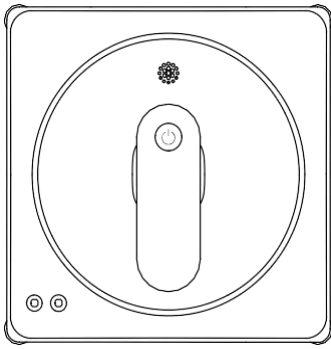

Verbinden Sie den DC-Stecker des Adapters mit dem Roboter und stecken Sie den Stecker des Adapters in eine Steckdose. Das blaue Licht am Roboter leuchtet. \* Unterbrechen Sie nicht die Stromversorgung, während das Gerät das Fenster reinigt. Bei einer Unterbrechung der Stromversorgung kann das Gerät herunterfallen und dadurch Personen- oder Sachschäden verursachen. Drücken Sie kurz die Ein-/Aus-Taste (2), um den Reinigungsvorgang zu starten. Das blaue Licht blinkt und der Saugmotor beginnt zu arbeiten. Um eine Blockade zu vermeiden, halten Sie den Saugmotor von kleinen Gegenständen fern. Platzieren Sie den Roboter mit einem Abstand von mindestens 10 cm zum Glasrahmen am Fenster. Nach erfolgreicher Absorption leuchtet das blaue Licht konstant. \* Wenn sich vor dem Fenster unbewegliche Hindernisse (z. B. Insektenschutzgitter, Möbeln) befinden, kann dieses Gerät nur verwendet werden, wenn der Abstand zwischen Fenster und Hindernis mehr als 11 cm beträgt.

Drücken Sie die Ein-/Aus-Taste oder eine beliebige Funktionstaste auf der Fernbedienung, um den Reinigungsmodus zu starten. Wenn die Reinigung beendet ist, kehrt der Roboter zu einer Position in der Nähe des Startpunktes zurück. Sie hören einen kurzen „Piepton“.

## Entfernen Sie das Gerät vom Fenster

Warten Sie, bis der Roboter mit dem Reinigen fertig ist, oder stoppen Sie ihn, indem Sie die Start-/Stopp-Taste auf der Fernbedienung drücken. Halten Sie den Griff fest und drücken Sie den Ein-/Aus-Taste (2 am Griff des Roboters) ca. 3-5 Sekunden lang, um den Roboter auszuschalten. Nehmen Sie den Roboter ab, wenn der Motor nicht mehr läuft. Wischen Sie den Gerätabdruck auf dem Glas vorsichtig mit einem trockenen Tuch ab.

Hinweis: Wenn während der Reinigung ein rotes Licht aufleuchtet, überprüfen Sie bitte, ob die Stromversorgung angeschlossen ist und normal mit Strom versorgt wird. Wenn die Verbindung normal ist, leuchtet das blaue Licht weiter und der Roboter nimmt seine Arbeit automatisch wieder auf.

Wenn die Stromversorgung des Geräts korrekt angeschlossen ist und die rote LED weiterhin leuchtet, drücken Sie die Pfeiltaste auf der Fernbedienung, um das Gerät zu entfernen. Wenn die blaue LED weiterhin leuchtet, drücken Sie die Ein-/Aus-Taste auf der Fernbedienung, um den Betrieb fortzusetzen.

## Pflege und Wartung

Nehmen Sie das Reinigungspad ab, legen Sie es für 2 Minuten in Wasser (ca. 20°C), waschen Sie es vorsichtig mit der Hand und lassen Sie es an der Luft trocknen, bevor Sie es wiederverwenden. Das Reinigungspad darf nur von Hand in 20°C warmem Wasser gewaschen werden, eine Maschinenwäsche zerstört die innere Struktur des Pads.

Eine gute Pflege trägt dazu bei, die Lebensdauer des Pads zu verlängern. Wenn das Pad nach einiger Zeit nicht mehr fest am Klettverschluss haftet, sollte es rechtzeitig ausgetauscht werden, um einen optimalen Reinigungseffekt zu erzielen. Um ein Verrutschen zu vermeiden, sollten staubige oder nasse Räder rechtzeitig gereinigt werden.

## Kontrollleuchte und Signalton

Rotes und blaues Licht blinken abwechselnd	Der Ladezustand der Backup-Batterie ist niedrig, der Roboter wird geladen.	
Blaues Licht bleibt an	1. Der Roboter ist normal eingeschaltet	
	2. Der Roboter hat erfolgreich Vakuum aufgebaut und ist in den Bereitschaftszustand übergegangen	
Blaues Licht blinkt	Funktioniert normal, bedienen Sie den Roboter weiter, befestigen Sie den Roboter am Glas	
Rotes Licht blinkt	Die Stromversorgung ist ausgeschaltet	
Rotes Licht blinkt mit promptem Ton	Stromversorgung vom Stromnetz trennen	Verbinden Sie den Roboter mit dem Stromnetz und drücken Sie die Ein/Aus-Taste, um die Reinigung fortzusetzen. Bei Stromausfall des Roboters, drücken Sie die Pfeiltasten auf der Fernbedienung, bewegen Sie den Roboter an einen leicht zugänglichen Ort und entfernen Sie das Gerät. * Bei einem Stromausfall des Roboters ist die Benutzung der Fernbedienung mit gewissen Risiken verbunden. Vergewissern Sie sich, dass jemand in der Nähe ist, der Ihnen helfen kann.
Räder rutschen, Reinigungsweg ist abnormal	Glasoberfläche ist zu schmutzig	Reinigen Sie die Räder Wechseln Sie das Reinigungstuch aus. * Dieses Gerät ist nicht für die

		Reinigung von stark verschmutztem Glas geeignet.
Fernbedienung funktioniert nicht	Wenn der Roboter normal reinigt, funktioniert nur die Start/Stopptaste auf der Fernbedienung.	Beenden Sie zuerst die Reinigung und drücken Sie dann andere Tasten auf der Fernbedienung.

## Support

Telefonnummer für den technischen Service: 01805 012643 (14 Cent/Minute aus dem deutschen Festnetz und 42 Cent/Minute aus Mobilfunknetzen). Kostenfreie E-Mail: **support@technaxx.de**

Die Support-Hotline ist Mo-Fr von 9 bis 13 Uhr und 14 bis 17 Uhr erreichbar!

## Pflege und Wartung

Reinigen Sie das Gerät nur mit einem trockenen oder leicht angefeuchteten, fusselfreien Tuch.

Verwenden Sie keine Scheuermittel, um das Gerät zu reinigen.

Dieses Gerät ist ein hochpräzises optisches Instrument. Um Schäden daran zu vermeiden, befolgen Sie bitte die nachfolgenden Anweisungen:

- Verwenden Sie das Gerät nicht in Umgebungen, die extrem hohe oder niedrige Temperaturen aufweisen.
- Verwenden Sie es nicht bei Regen oder im Wasser.
- Sehen Sie vom Transport oder der Verwendung ab, wenn es dabei starken Erschütterungen ausgesetzt ist.

## Konformitätserklärung



Die EU-Konformitätserklärung kann unter der Adresse [www.technaxx.de/](http://www.technaxx.de/) (in der unteren Leiste "Konformitätserklärung") angefordert werden.

## Entsorgung



Entsorgung der Verpackung. Entsorgen Sie die Verpackung sortenrein.

Entsorgen Sie Pappe und Karton im Altpapier. Folien zur Wertstoffsammlung.



Altgerät entsorgen (Gilt in der Europäischen Union und anderen europäischen Ländern mit getrennter Sammlung (Wertstoffsammlung)) Altgeräte dürfen nicht über den Hausmüll entsorgt werden! Jeder Verbraucher ist gesetzlich verpflichtet, Altgeräte, die nicht mehr verwendet werden können, getrennt vom Hausmüll z.B. bei einer Sammelstelle seiner Gemeinde, seines Kreises abzugeben oder unentgeltlich im Handel abzugeben. So wird sichergestellt, dass die Altgeräte ordnungsgemäß recycelt und negative Auswirkungen auf die Umwelt vermieden werden. Aus diesem Grund sind Elektrogeräte mit dem hier abgebildeten Symbol gekennzeichnet.



Batterien und Akkus dürfen nicht im Hausmüll entsorgt werden! Als Verbraucher sind Sie gesetzlich verpflichtet, alle Batterien und Akkus, egal ob sie Schadstoffe\* enthalten oder nicht, bei einer Sammelstelle Ihrer Gemeinde/Stadt oder unentgeltlich im Handel abzugeben, damit sie einer Umweltschonenden Entsorgung zugeführt werden können. (\* gekennzeichnet mit: Cd = Cadmium, Hg = Quecksilber, Pb = Blei.)

Entfernen Sie die vor Abgabe alle Batterien. Geben Sie Ihr Produkt mit eingebauter Batterie und nur im entladenen Zustand an Ihrer Sammelstelle zurück!

Weitere Informationen zum Batteriegesetz finden Sie auch im Internet unter [www.batteriegesetz.de](http://www.batteriegesetz.de).

Hergestellt in China

Vertrieben von:  
Technaxx Deutschland GmbH & Co. KG  
Konrad-Zuse-Ring 16-18,  
61137 Schöneck, Deutschland