

wilfa



SMOOTH MIX

HM1B-500

EN · Instruction manual

NO · Bruksanvisning

SE · Bruksanvisning

DK · Betjeningsvejledning

FI · Käyttöohje

DE · Anleitung

NL · Instructies

PL · Instrukcje

FR · Instructions

IT · Manuale di istruzioni

ES · Manual de instrucciones

RU · Руководство по
эксплуатации



READ ALL INSTRUCTIONS BEFORE USE

EN

LES ALLE ANVISNINGER FØR BRUK

NO

LÄS IGENOM ALLA INSTRUKTIONER INNAN PRODUKTEN ANVÄNDS

SE

LÆS ALLE VEJLEDNINGER INDEN BRUG

DK

LUE OHJEET HUOLELLISESTI ENNEN KÄYTTÖÄ

FI

LESEN SIE DIE ANLEITUNG VOR DEM GEBRAUCH GRÜNDLICH DURCH

DE

LEES VÓÓR GEBRUIK ALLE INSTRUCTIES

NL

PRZED UŻYCIEM ZAPOZNAĆ SIĘ ZE WSZYSTKIMI ZALECENIAMI

PL

PRENEZ CONNAISSANCE DE TOUTES LES INSTRUCTIONS AVANT UTILISATION

FR

LEGGERE TUTTE LE ISTRUZIONI PRIMA DELL'USO

IT

LEA TODAS LAS INSTRUCCIONES ANTES DE USAR

ES

ПЕРЕД ИСПОЛЬЗОВАНИЕМ ПРОЧТИТЕ ВСЕ ИНСТРУКЦИИ

RU

EN

CONTENTS

4	IMPORTANT SAFETY INSTRUCTIONS
6	PRODUCT OVERVIEW
7	BEFORE USE
7	USE
8	OPERATING
9	MAINTENANCE AND CLEANING
10	GUARANTEE
11	PRODUCT SPECIFICATIONS
11	SUPPORT AND SPARE PARTS
11	RECYCLABILITY

EN

IMPORTANT SAFETY INSTRUCTIONS

- Inspect the power cable and appliance regularly. If any defect is found, do not operate the appliance.
- Do not attempt to repair the unit by yourself. It must be repaired by a qualified technician to avoid possible hazards.
- Keep appliance and cable away from direct sunlight, damp, sharp edges and other dangers.
- Always disconnect the appliance from the supply if it is left unattended and before assembling, disassembling or cleaning. Do not use third party accessories.
- This product is intended for indoor, non-industrial, non-commercial, household use only. Do not use the item outdoors or for any other purpose.
- Never allow the unit to come into contact with or become immersed in water or other liquids. Do not use the unit with wet hands.
- Use this appliance only for its intended purpose.
- Never touch the rotating equipment while still in motion; always wait for them to stop.
- Never use this appliance to mix or stir anything other than food.
- If the supply cord is damaged, it must be replaced by the manufacturer, the manufacturer's service

agent or a qualified person in order to avoid a hazard.

- Switch off the appliance and disconnect from supply before changing accessories or approaching parts that move in use.
- This appliance shall not be used by children. Keep the appliance and its cord out of reach of children.
- Appliances can be used by persons with reduced physical, sensory or mental capabilities or lack of experience and knowledge if they have been given supervision or instruction concerning use of the appliance in a safe way and if they understand the hazards involved.
- Children shall not play with the appliance.
- Warning: potential injury from misuse.
- Care shall be taken when handling the sharp cutting blades, emptying the bowl and during cleaning
- Do not allow children to use the blender without supervision.
- Do not use the appliance longer than advised. If it shuts down during use, it is the temperature control protection preventing the motor to overheat. Let it cool for 60 minutes before using it.

EN

PRODUCT OVERVIEW

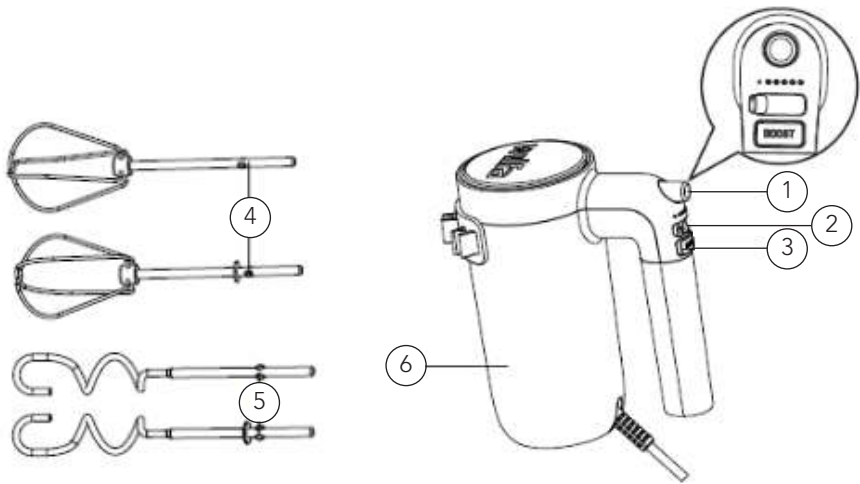

1. Eject button
2. Speed control 0-5
3. BOOST button
4. Beater
5. Dough hook
6. Main body

BEFORE USE

Before attaching the beaters and dough hooks: Always check that the hand mixer is properly switched off.

- Insert the two beaters or the two dough hooks into the corresponding holes. The beater and the dough hook with the collar around the top of the stem goes into the biggest hole.
- Turn slowly until they snap into place.
- Never use the beaters and the dough hooks together.

USE

NB: This appliance is designed to process average domestic quantities of food. It can be operated without interruption for a maximum of 4 minutes (smaller dough) /3 minutes (bigger dough, not over 450g flour) with the dough hooks, and 10 minutes with the beater. It should be allowed to rest for up to 60 minutes to cool down before continuing the operation.

SPEED CONTROL

Control the speed from 0-5.

- Speed 0/Stop: no indicator lights.
- Speed 1: 1 indicator light is lit.
- Speed 2: 2 indicator lights are lit.
- Speed 3: 3 indicator lights are lit.
- Speed 4: 4 indicator lights are lit.
- Speed 5: 5 indicator lights are lit.

ADJUST THE SPEED CONTROL

Note that the selected speed must be adjusted based on the size of the container, weight, and type of the ingredients. When using the beater, gradually increase the speed.

EN

Ingredients	Speed	Time (minutes)
Beaters		
Egg whites (1-10 pcs)	3-5	1-3
Cream	3-5	2-3
Cake mix	2-5	1-2
Dough hooks		
Dough (flour, water)	1-5	2-3

During plug-in, if the speed button is set at 1-5, the light flashes. It needs to be reset to 0 before selecting speed. Adjust the speed as the mixture becomes thick. If the beater automatically slows down or stirs hard, increase the speed.

BOOST BUTTON

For a short high-speed burst; press and release the BOOST-button (Pulse function). When you use the BOOST button, all the 5 indicator lights are lit.

REMOVE DOUGH HOOKS OR BEATERS

To detach the dough hooks or the beaters, press the eject button. This action will only work if the speed is set to 0.

To avoid scalding don't touch the beaters or dough hooks after using the hand mixer. Let it cool down before cleaning.















OPERATING

1. Ensure that the speed control is set at "0".
2. Insert the power plug into a socket, and switch on the appliance.
3. Slowly direct and put the beating accessory into the material to be beaten, adjust the speed control.
4. Gently move the unit back and forth and around the bowl while beating.

Tip: For the best results, use a medium-sized, high-sided bowl.

MAINTENANCE AND CLEANING

- Remove plug from the socket.
- Clean the hand mixer with a dry cloth after use.
- Wash the beaters and dough hooks as normal with water and washing liquid.



GUARANTEE

Wilfa issues a 5 year guarantee on this product from the day of purchase is done. The guarantee covers production failure or defects that arise during the guarantee period. Your purchase receipt works as proof towards retailer if claiming your guarantee.

The guarantee is valid only for products that are bought and used in private households. The guarantee is not valid if the product is used commercially. The guarantee is not valid if the product is misused, used by negligence, if not following instructions given by Wilfa, if modified or if unauthorized reparation is done. The guarantee is also not valid for normal wear of the product, misuse, lack of maintenance, use of wrong electrical voltage or:

- Overloading of product
- Parts which are normally worn down

PRODUCT SPECIFICATIONS

220V-240V~50/60Hz 500W

SUPPORT AND SPARE PARTS

For support please visit us at **wilfa.com**, and see our customer service/support page. Here you will find frequently asked questions, spare parts, tips and tricks and all our contact information.

RECYCLABILITY



This marking indicates that this product should not be disposed with other household wastes throughout the EU. To prevent possible harm to the environment or human health from uncontrolled waste disposal, recycle it responsibly to promote the sustainable reuse of material resources. To return your used device, please use the return and collection systems or contact the retailer where the product was purchased. They can take this product for environmentally safe recycling free of charge.

NO

INNHold

14	VIKTIGE SIKKERHETSANVISNINGER
16	PRODUKTOVERSIKT
17	FØR BRUK
17	BRUK
18	DRIFT
19	VEDLIKEHOLD OG RENGJØRING
20	GARANTI
21	PRODUKTSPEsIFIKASJONER
21	SUPPORT OG RESERVEDELER
21	GJENVINNING

NO

VIKTIGE SIKKERHETSANVISNINGER

- Undersøk strømledningen og apparatet regelmessig. Apparatet må ikke brukes hvis det oppdages feil.
- Du må ikke forsøke å reparere apparatet selv. Det må repareres av en kvalifisert tekniker for å unngå mulig fare.
- Hold apparatet og ledningen borte fra direkte sollys, fuktighet, skarpe kanter og andre farer.
- Koble alltid apparatet fra strømforsyningen hvis du går fra det uten tilsyn og før du monterer, demonterer eller rengjør det. Du må aldri bruke tilbehør fra tredjeparter.
- Produktet er kun beregnet for innendørs husholdningsbruk. Ikke industriell eller kommersiell bruk. Ikke bruk produktet utendørs eller til andre formål.
- La ikke apparatet komme i kontakt med eller bli nedsenket i vann eller annen væske. Apparatet må ikke brukes med våte hender.
- Bruk apparatet bare til formålet det er ment for.
- Berør aldri det roterende utstyret mens det er i bevegelse. Vent alltid til det har stoppet.
- Bruk aldri apparatet til å blande eller røre om i annet enn matvarer.

- Hvis strømledningen er skadet, må den byttes ut av produsenten, produsentens servicerepresentant eller en kvalifisert person for å unngå risiko.
- Slå av apparatet og koble det fra strømforsyningen før du skifter tilbehør eller håndterer deler som beveger seg under bruk.
- Dette apparatet skal ikke brukes av barn. Oppbevar produktet og ledningen utilgjengelig for barn.
- Produktet kan brukes av personer med nedsatte fysiske, sansemessige eller mentale evner eller mangel på erfaring og kunnskap, hvis de er under tilsyn av eller har fått anvisninger om sikker bruk av produktet og er klar over farene forbundet med bruken.
- Ikke la barn leke med apparatet.
- Vær forsiktig når du håndterer de skarpe bladene, tømmer muggen og ved rengjøring.
- Advarsel: Misbruk kan medføre personskaade.
- La ikke barn bruke apparatet uten tilsyn.
- Ikke bruk produktet lengre enn anbefalt. Om produktet skruer seg av under bruk er det temperaturkontrollen som hindrer motoren fra å bli overopphetet. La den kjøle seg ned i 60 minutter.

NO

PRODUKTOVERSIKT

NO

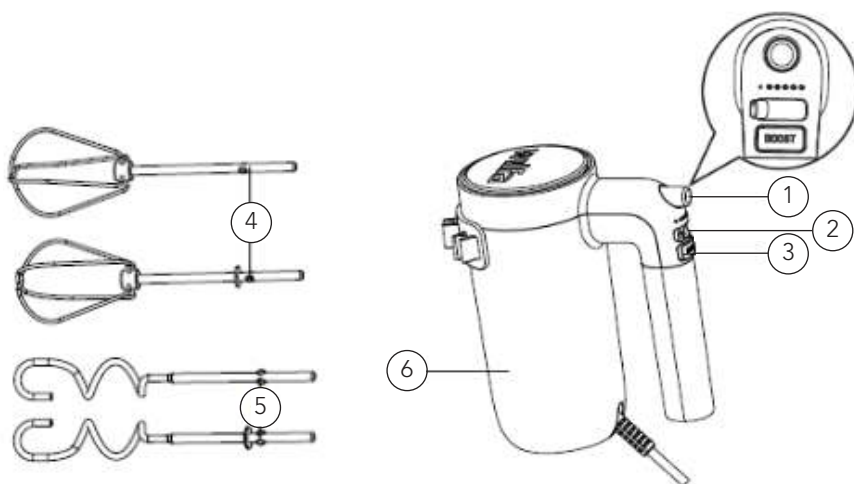

1. Utløserknapp
2. Hastighetsregulering 0–5
3. BOOST-knapp
4. Visper
5. Eltekrok
6. Hoveddel

FØR BRUK

Før du fester visper og eltekroker: Du skal alltid sørge for at håndmikseren er slått av.

- Sett de to vispene eller de to eltekrokene inn i de riktige hullene. Vispen og eltekroken med krage passer kun i det største hullet.
- Vri sakte til de klikker på plass.
- Bruk aldri visper og eltekroker sammen.

NO

BRUK

OBS! Dette apparatet er laget for å bearbeide vanlige matporsjoner hjemme. Den kan brukes uten avbrudd i maks 4 minutter (mindre deig)/3 minutter (større deig, ikke over 450g mel) med eltekroker, og 10 minutter med visper. Apparatet må kjøles ned i opptil 60 minutter før du fortsetter bruken.

HASTIGHETSREGULERING

Regulér hastigheten fra 0–5.

- Speed 0/Stop: ingen indikatorlamper.
- Speed 1: 1 indikatorlampe lyser.
- Speed 2: 2 indikatorlamper lyser.
- Speed 3: 3 indikatorlamper lyser.
- Speed 4: 4 indikatorlamper lyser.
- Speed 5: 5 indikatorlamper lyser.

REGULERE HASTIGHETEN

Den valgte hastigheten må justeres etter størrelse på bolle, vekt og type ingrediens. Juster hastigheten gradvis når du bruker vispene.

Ingredienser	Hastighet	Tid (minutter)
	Visper	
Eggehviter (1-10stk)	3-5	1-3
Kremfløte	3-5	2-3
Kakemiks	2-5	1-2
	Deigkrok	
Deig (mel, vann)	1-5	2-3

NO

Hvis hastighetsreguleringen er innstilt på 1–5, blinker lampen når apparatet plugges til. Den må settes til 0 før du velger hastighet. Regulér hastigheten etter hvert som blandingen blir tykkere. Hvis vispen automatisk går saktere eller rører hardt, øker du hastigheten.

BOOST-KNAPP

For kortvarig hastighetsøkning, trykk og slipp BOOST-knappen (pulsfunksjon). Når du bruker BOOST-knappen, lyser alle fem indikatorlamper.

FJERNE ELTEKROKER ELLER VISPER

Trykk på utløserknappen for å løsne eltekrokene eller vispen. Denne handlingen fungerer bare hvis hastigheten er satt til 0.

For å unngå brannskader, unngå å ta på krokene og vispene etter du har brukt håndmikseren. La den kjøle seg ned før rengjøring.

DRIFT















1. Pass på at hastighetsreguleringen er satt til «0».
2. Sett støpselet i en stikkontakt og slå på apparatet.
3. Sett på laveste hastighet, før vispen ned i maten som skal vispes og regulér hastigheten.
4. Beveg apparatet forsiktig frem og tilbake og rundt i bollen mens du visper.

Tips: Bruk en mellomstor bolle med høy kant for best mulig resultat.

VEDLIKEHOLD OG RENGJØRING

- Trekk støpselet ut av stikkontakten.
- Rengjør håndmikseren med en tørr klut etter bruk.
- Vask visper og eltekroker på vanlig måte med vann og oppvaskmiddel.

NO

NO



GARANTI

Wilfa gir 5 års garanti på dette produktet fra kjøpsdatoen. Garantien dekker produksjonsfeil eller defekter som oppstår i garantiperioden. Kjøpskvittingen fungerer som bevis overfor forhandleren ved eventuelle garantikrav.

Garantien er kun gyldig for produkter som er kjøpt og brukt i privathusholdning. Garantien gjelder ikke hvis produktet brukes kommersielt. Garantien er ikke gyldig hvis produktet misbrukes, ved uaktsom bruk eller hvis du ikke følger instruksjonene fra Wilfa, eller ved uautoriserte modifiseringer og reparasjoner. Garantien dekker heller ikke normal bruksslitasje på produktet, misbruk, mangel på vedlikehold, bruk av feil elektrisk spenning eller:

- Overbelastning av produktet
- Vanlige slitedeler

PRODUKTSPEKIFIKASJONER

220V-240V~50/60Hz 500W

SUPPORT OG RESERVEDELER

For support, besøk **oss på wilfa.no**, og se vår kundeservice/supportside. Her finner du vanlige spørsmål, reservedeler, tips og triks, samt all kontaktinformasjon.

NO

GJENVINNING



Dette merket betyr at produktet ikke må deponeres med vanlig husholdningsavfall i EØS-området. For å unngå skade på miljø og mennesker, er det viktig at dette produktet gjenvinnes. Lever produktet til en miljøstasjon eller ta kontakt med butikken der du kjøpte det. De kan ta seg av produktet for gjenvinning helt kostnadsfritt.

SE

SE

INNEHÅLL

24	VIKTIGA SÄKERHETSANVISNINGAR
26	PRODUKTÖVERSIKT
27	FÖRE ANVÄNDNING
27	ANVÄNDNING
28	UNDER ANVÄNDNING
29	UNDERHÅLL OCH RENGÖRING
30	GARANTI
31	PRODUKTSPECIFIKATIONER
31	SUPPORT OCH RESERVDELAR
31	ÅTERVINNINGSBARHET

VIKTIGA SÄKERHETSANVISNINGAR

SE

- Kontrollera elkabeln och apparaten regelbundet. Använd inte apparaten om du upptäcker någon defekt.
- Försök inte att reparera apparaten själv. Av säkerhetsskäl får den endast repareras av en kvalificerad servicetekniker.
- Utsätt inte apparaten och elkabeln för direkt solvärme, ånga, vassa kanter eller liknande risker.
- Dra alltid ut apparatens stickkontakt ur eluttaget om apparaten ska lämnas utan uppsikt, samt före montering, demontering och rengöring. Använd aldrig tillbehör från tredje part.
- Apparaten är endast avsedd att användas inomhus och för hemmabruk. Den är inte avsedd för masstillverkning eller kommersiell användning. Apparaten får vidare inte användas utomhus eller för något annat ändamål.
- Sänk aldrig ner apparaten i vatten eller annan vätska eller låt den komma i kontakt med vatten/vätska. Rör inte vid apparaten med fuktiga händer.
- Apparaten får endast användas för avsett ändamål.
- Vidrör aldrig roterande tillbehör så länge de roterar, vänta alltid tills de har slutat.
- Använd inte apparaten för att blanda eller vispa något annat än livsmedel.

- Om elkabeln är skadad ska den ersättas och detta får av säkerhetsskäl endast utföras av tillverkaren, dennes servicerepresentant eller motsvarande kvalificerad fackman.
- Stäng av apparaten och dra ut stickkontakten ur eluttaget innan du byter tillbehör eller närmar dig rörliga delar.
- Apparaten får inte användas av barn. Förvara och använd apparaten och nätkabeln utom räckhåll för barn.
- Låt aldrig barn leka med apparaten.
- Denna apparat kan användas av personer med nedsatt fysisk, sensorisk eller mental förmåga, eller som saknar kunskap eller erfarenhet om apparaten, under förutsättning att detta sker under överinseende av en ansvarig vuxen person som förstår riskerna och ger instruktioner om hur apparaten används på ett säkert sätt.
- Var försiktig vid hantering av de vassa knivbladen, tömning av kannan och rengöring av apparaten.
- Varning: Risk för skada vid felaktig användning.
- Låt aldrig barn använda apparaten utan överinseende av en vuxen person.

SE

- Använd inte apparaten längre än rekommenderat. Om den stängs av under användning är det temperaturkontrollskyddet som hindrar motorn från att överhettas. Låt den svalna i 60 minuter innan du använder den.

SE

PRODUKTÖVERSIKT

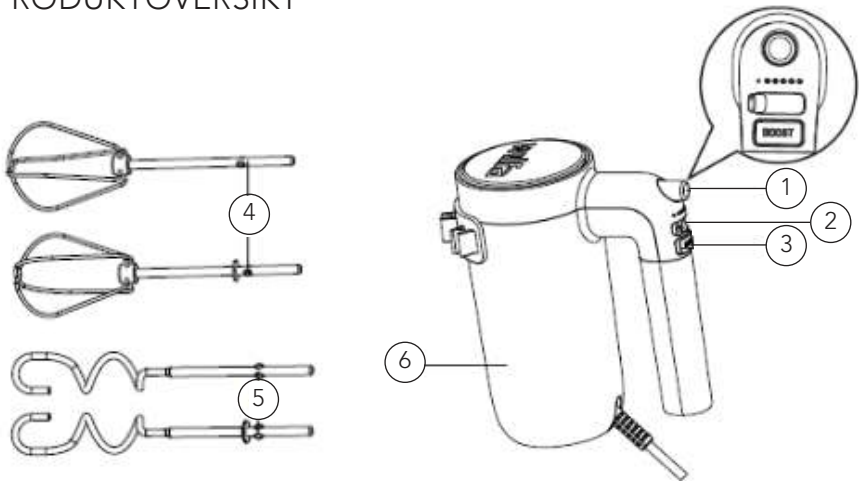

1. Utmatningsknapp
2. Hastighetsreglage 0-5
3. BOOST-knapp
4. Visp
5. Degkrok
6. Motorenhet

FÖRE ANVÄNDNING

Innan du fäster visparna och degkrokarna: Kontrollera alltid att elvispen är ordentligt avstängd.

- Sätt i de två visparna eller de två degkrokarna i motsvarande hål. Vispen och degkroken med kragen upptill på stängningen passar i det största hålet.
- Vrid sakta tills de snäpper på plats.
- Använd aldrig visparna och degkrokarna tillsammans.

SE

ANVÄNDNING

OBS! Denna apparat är utformad för bearbetning av genomsnittliga mängder livsmedel i hemmet. Den kan användas utan avbrott i högst 4 minuter (mindre deg)/3 minuter (större deg, inte över 450 g mjöl.) med degkrokarna och 10 minuter med vispen. Låt den vila i upp till 60 minuter för att svalna innan du fortsätter driften.

HASTIGHETSREGLAGE

Reglera varvtalet från 0-5.

- Hastighet 0/Stopp: inga indikeringslampor.
- Hastighet 1: 1 indikatorlampa lyser.
- Hastighet 2: 2 indikatorlampor lyser.
- Hastighet 3: 3 indikatorlampor lyser.
- Hastighet 4: 4 indikatorlampor lyser.
- Hastighet 5: 5 indikatorlampor lyser.

JUSTERA HASTIGHETSREGLAGET

Observera att den valda hastigheten måste justeras baserat på behållarens storlek, vikt och typ av ingredienser. Öka hastigheten gradvis när du använder vispen.

Ingredienser	Hastighet	Tid (minuter)
	Vispar	
Äggvitor (1-10 st)	3-5	1-3
Grädde	3-5	2-3
Kaksmet	2-5	1-2
	Degkrokar	
Deg (Mjöl, vatten)	1-5	2-3

Om hastighetsknappen är inställd på 1-5 blinkar lampan. Den måste återställas till 0 innan du kan välja hastighet. Justera hastigheten i takt med att blandningen tjocknar. Om vispen automatiskt saktar ner eller rör om kraftigt ska du öka hastigheten.

SE

BOOST-KNAPP

För en kort intensiv körning: tryck in och släpp BOOST-knappen (pulsfunktion). När du använder BOOST-knappen lyser alla 5 indikatorlamporna.

TA LOSS DEGKROKAR ELLER VISPAR

För att lossa degkrokarna eller visparna, tryck på utmatningsknappen. Denna åtgärd fungerar endast om hastigheten är inställd på 0.

För att undvika skällning, rör inte vid visparna eller degkrokarna efter att ha använt elvispen. Låt svalna innan rengöring.















UNDER ANVÄNDNING

1. Säkerställ att hastighetsreglaget står i läge "0".
2. Sätt i stickkontakten i ett vägguttag och slå på apparaten.
3. Sänk sakta ner de aktuella visptillbehören i det som ska vispas eller röras.
4. Rör försiktigt enheten fram och tillbaka och runt skålen medan du vispar.

Tips! För bästa resultat – använd en medelstor skål med hög kant.

UNDERHÅLL OCH RENGÖRING

- Dra ut kontakten ur vägguttaget.
- Torka efter användning av elvispen med en torr trasa.
- Tvätta visparna och degkrokarna som vanligt med vatten och diskmedel.

SE



SE

GARANTI

Wilfa ger en garanti på fem (5) år på denna produkt från och med inköpsdatum. Garantin täcker tillverkningsfel eller defekter som uppstår under garantiperioden. Ditt inköpskvitto fungerar som bevis gentemot återförsäljaren om du åberopar garanti.

Garantin gäller endast produkter som köps och används för privat bruk, för normala hushållsändamål. Garantin gäller inte om produkten används för kommersiella ändamål. Garantin gäller inte om produkten används felaktigt eller oaktsamt, om du underlåter att följa Wilfas anvisningar, om produkten har modifierats eller om reparation har utförts av en icke auktoriserad person/verkstad. Garantin omfattar vidare inte fel som uppstår till följd av normalt slitage, felaktig användning, bristande underhåll eller felaktig elektrisk spänning eller:

- Överbelastning av produkten
- Delar som normalt slits

PRODUKTSPECIFIKATIONER

220V-240V~50/60Hz 500W

SUPPORT OCH RESERVDELAR

För support besök oss på **wilfa.com** och se vår kundservice-/supportside. Här hittar du svar på vanliga frågor, reservdelar, tips och tricks och all vår kontaktinformation.

SE

ÅTERVINNINGSBARHET



Denna märkning anger att produkten inte får kastas med vanligt hushållsavfall inom EU. För att förhindra skador på miljö och människor ska produkten lämnas in och återvinnas i enlighet med gällande miljöbestämmelser. Den uttjänta produkten kan lämnas på angivna återvinningsanläggningar eller lämnas till din lokala återförsäljare.

Där kan du lämna produkten för miljövänlig återvinning gratis.

DK

INDHOLD

- 34 VIGTIGE SIKKERHEDSANVISNINGER
- 36 PRODUKTOVERSIGT
- 37 FØR BRUG
- 37 BRUG
- 38 BETJENING
- 39 VEDLIGEHOLDELSE OG RENGØRING
- 40 GARANTI
- 41 PRODUKTSPECIFIKATIONER
- 41 SUPPORT OG RESERVEDELE
- 41 GENANVENDELIGHED

VIGTIGE SIKKERHEDSANVISNINGER

DK

- Undersøg strømledningen og apparatet jævnligt. Undgå at bruge apparatet, hvis du finder nogen defekter.
- Du må ikke forsøge selv at reparere enheden. Den skal repareres af en kvalificeret tekniker for at undgå eventuelle farlige situationer.
- Undgå at apparat og ledning kommer i direkte kontakt med direkte sollys, fugt, skarpe kanter eller andre farer.
- Tag altid stikket ud af stikkontakten, hvis apparatet efterlades uden opsyn og inden montering, demontering eller rengøring. Brug ikke uoriginalt tilbehør.
- Dette produkt er kun beregnet til indendørs, ikke-industriel, ikke-kommerciel husholdningsbrug. Må under ingen omstændigheder bruges udendørs eller til noget andet formål.
- Enheden må ikke komme i kontakt med eller nedsænkes i vand eller andre væsker. Enheden må ikke benyttes med våde hænder.
- Dette apparat må kun benyttes til det tiltænkte formål.
- Rør aldrig ved de roterende dele, mens de kører, vent altid til de er stoppet.

- Brug ikke dette apparat til at blande eller røre andre ting sammen end fødevarer.
- Hvis strømledningen er beskadiget, skal den udskiftes af producenten, en fagmand eller en kvalificeret person for at undgå farlige situationer.
- Sluk apparatet, og træk stikket ud før udskiftning af tilbehør, eller hvis du berører dele, der bevæger sig under brug.
- Dette apparat må ikke anvendes af børn. Apparat og ledning skal opbevares utilgængeligt for børn.
- Børn må ikke lege med apparatet.
- Apparater kan benyttes af personer med begrænsede fysiske, sensoriske eller mentale evner eller mangel på erfaring og viden, hvis de har fået vejledning eller instruktion i brug af apparatet på en sikker måde og forstår risikoen.
- Vær forsigtig, når du rører ved de skarpe knive, tømmer skålen og under rengøring.
- Advarsel: risiko for personskade ved misbrug.
- Lad ikke børn bruge apparatet uden opsyn.
- Brug ikke apparatet længere end anbefalet. Hvis den slukker under brug, er det temperaturkontrolbeskyttelsen, der forhindrer motoren i at blive overophedet. Lad det køle af i 60 minutter, før du bruger det igen.

DK

PRODUKTOVERSIGT

DK

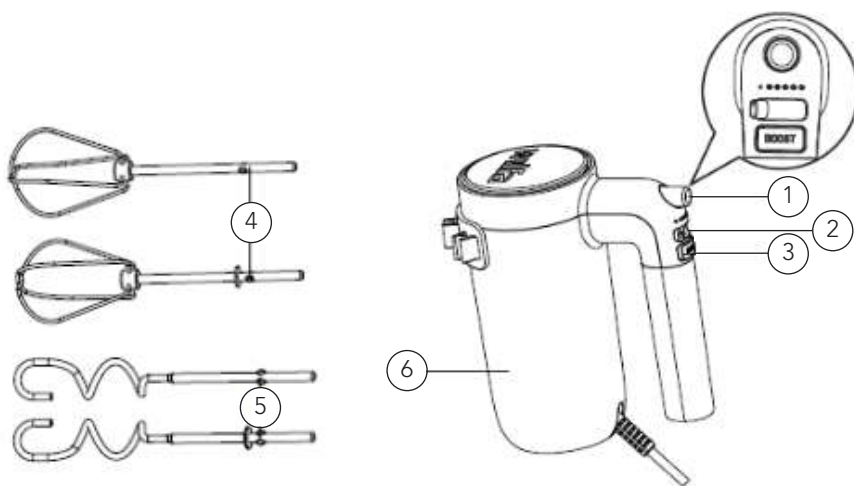

1. Udløserknap
2. Hastighedsknap 0-5
3. BOOST-knap
4. Piskeris
5. Dejkrog
6. Kabinet

FØR BRUG

Inden montering af piskeris og dejkrog: Kontroller altid, at håndmikseren er slukket.

- Sæt de to piskeris eller de to dejkroge i de respektive huller. Piskeriset og dejkroge med ringen omkring spidsen af stangen skal sættes i det største hul.
- Drej forsigtigt, til de klikker på plads.
- Brug aldrig piskeris og dejkroge sammen.

BRUG

NB: Dette apparat er designet til at bearbejde gennemsnitlige mængder fødevarer i en husholdning. Det kan betjenes uden afbrydelser i maks. 4 minutter (mindre dej) /3 minutter (større dej, ikke over 450 g mel) med dejkrogene og 10 minutter med piskerisene. Det skal have lov at hvile i op til 60 minutter for at køle ned, inden betjeningen fortsætter.

DK

HASTIGHEDSSTYRING

Juster hastigheden fra 0-5.

- Hastighed 0/Stop: ingen indikatorlys.
- Hastighed 1: 1 indikatorlys lyser.
- Hastighed 2: 2 indikatorlys lyser.
- Hastighed 3: 3 indikatorlys lyser.
- Hastighed 4: 4 indikatorlys lyser.
- Hastighed 5: 5 indikatorlys lyser.

JUSTER HASTIGHEDEN

Bemærk, at den valgte hastighed skal justeres ud fra beholderens størrelse, vægt og ingrediensstype. Ved brug af piskeris øges hastigheden gradvist.

Ingredienser	Hastighed	Tid (minutter)
	Piskeris	
Æggehvider (1-10stk)	3-5	1-3
Fløde	3-5	2-3
Kagemix	2-5	1-2
	Dejkroge	
Dej (mel, vand)	1-5	2-3

Hvis hastighedsknappen er indstillet på 1-5 ved isætning, blinker lyset. Den skal nulstilles, inden valg af hastighed. Juster hastigheden, efterhånden som blandingen bliver tykkere. Hvis piskerisene automatisk sætter farten ned eller rører hårdt, øges hastigheden.

BOOST-KNAP

Tryk og BOOST-knappen og slip den for et kort, hurtigt interval (pulsfunktion). Når du bruger BOOST-knappen lyser alle 5 indikatorlys.

DK

UDLØSNING AF DEJKROGE OG PISKERIS

Tryk på udløserknappen for at tage dejkroge eller piskeris ud. Denne handling er kun mulig, hvis hastigheden er indstillet på 0.

For at undgå skoldning må du ikke røre ved piskerisene eller dejkrogene efter brug af håndmixeren. Lad det køle af inden rengøring.















BETJENING

1. Hastighedsknappen skal stå på "0".
2. Sæt stikket i stikkontakten, og tænd for apparatet.
3. Før forsigtigt piskerisene ned i de ingredienser, der skal piskes, indstil hastigheden.
4. Flyt forsigtigt enheden frem og tilbage og rundt i skålen, mens du pisker.

Tip: Det bedste resultat opnås i en skål med medium til høje kanter.

VEDLIGEHODELSE OG RENGØRING

- Tag stikket ud af kontakten.
- Rengør håndmikseren med en tør klud efter brug.
- Vask piskeris og dejkroge som normalt med vand og opvaskemiddel.

DK



DK

GARANTI

Wilfa yder 5 års garanti på dette produkt fra købsdatoen. Garantien dækker produktionsfejl eller mangler, der opstår i garantiperioden. Din kvittering fungerer som dokumentation over for forhandleren, hvis du ønsker at benytte din garanti.

Garantien gælder kun for produkter, der er købt til og bruges i private husstande. Garantien gælder ikke, hvis produktet bruges kommercielt. Garantien gælder ikke, hvis produktet er misbrugt, forsømt, vejledningen fra Wilfa ikke er fulgt, produktet er ændret, eller der er foretaget uautoriseret reparation. Garantien gælder heller ikke for normalt slid på produktet, misbrug, manglende vedligeholdelse, brug af forkert spænding eller:

- Overbelastning af produktet
- Dele, der normalt bliver slidt

PRODUKTSPECIFIKATIONER

220V-240V~50/60Hz 500W

SUPPORT OG RESERVEDELE

Hvis du har brug for support, kan du finde vores kundeservice/supportside på **Wilfa.com**. Her finder du ofte stillede spørgsmål, reservedele, tips og tricks og alle vores kontaktoplysninger.

GENANVENDELIGHED



Denne mærkat angiver, at produktet ikke må bortskaffes sammen med andet husholdningsaffald nogen steder i EU. For at undgå potentiel skade på miljøet eller menneskers sundhed pga. ukontrolleret bortskaftelse af affald, skal produktet genanvendes ansvarligt for at fremme bæredygtig genanvendelse af materielle ressourcer. Brug retur- og indsamlingssystemerne til genanvendelse af den brugte enhed, eller kontakt den forhandler, hvor du købte produktet. De kan tage dette produkt til en miljøvenlig genanvendelse uden beregning.

DK

FI

SISÄLTÖ

44	TURVALLISUUSOHJEET
46	TUOTTEEN KUVAUS
47	ENNEN KÄYTTÖÄ
47	TOIMINTA
48	KÄYTTÖ
49	HUOLTO JA PUHDISTUS
50	TAKUU
51	TUOTETIEDOT
51	TUKI JA VARAOSAT
51	KIERRÄTYS

TURVALLISUUSOHJEET

- Tarkista virtajohdon ja laitteen kunto säännöllisesti. Jos havaitset vikoja, älä käytä laitetta.
- Älä yritä korjata laitetta itse. Korjaaminen on vahinkojen välttämiseksi annettava pätevän korjaajan tehtäväksi.
- Älä altista laitetta tai virtajohtoa suoralle auringonpaisteelle, kosteudelle, terävälle reunoille tai muille vaaroille.
- Irrota laitteen virtajohto pistorasiasta ennen laitteen kokoamista, purkamista ja puhdistamista sekä silloin, kun jätät laitteen ilman valvontaa. Älä käytä laitteessa kolmannen osapuolen lisävarusteita.
- Tämä laite on tarkoitettu ainoastaan kotikäyttöön sisätiloissa. Sitä ei ole tarkoitettu teolliseen tai kaupalliseen käyttöön. Älä käytä laitetta ulkona tai muihin tarkoituksiin.
- Älä anna laitteen kastua äläkä upota sitä veteen tai muuhun nesteeseen. Älä käytä laitetta märin käsin.
- Käytä laitetta ainoastaan sen viralliseen käyttötarkoitukseen.
- Älä koske pyöriviin osiin niiden liikkuessa, vaan odota pysähtymistä.

- Käytä laitetta vain ruoka-aineiden sekoittamiseen.
- Jos virtajohto on vahingoittunut, se on vaaran välttämiseksi vaihdettava valmistajalla, valmistajan valtuuttamassa huoltoliikkeessä tai muulla pätevällä ammattilaisella.
- Katkaise laitteesta virta ja irrota sen virtajohto pistorasiasta aina ennen osien vaihtamista tai liikkuvien osien koskettamista.
- Fyysisesti, henkisesti, aisteiltaan taitietämykseltään rajoittuneet tai kokemattomat henkilöt voivat käyttää laitetta, jos heitä valvotaan tai jos heitä on neuvottu käyttämään laitetta turvallisesti ja he ymmärtävät käyttöön liittyvät vaarat.
- Lapset eivät saa käyttää laitetta. Säilytä laite ja sen johto lasten ulottumattomissa.
- Noudata varovaisuutta terien käsittelyn, kannun tyhjentämisen ja laitteen puhdistamisen aikana.
- Varoitus: väärinkäyttö voi johtaa loukkaantumiseen.
- Älä anna lasten käyttää laitetta ilman valvontaa.
- Älä käytä laitetta ohjeistettua pidempään. Mahdollinen sammuminen käytön aikana johtuu siitä, että lämpötilan valvontatoiminto yrittää estää moottoria ylikuumenemasta. Anna laitteen jäähtyä 60 minuuttia ennen käyttämistä.

TUOTTEEN KUVAUS

FI

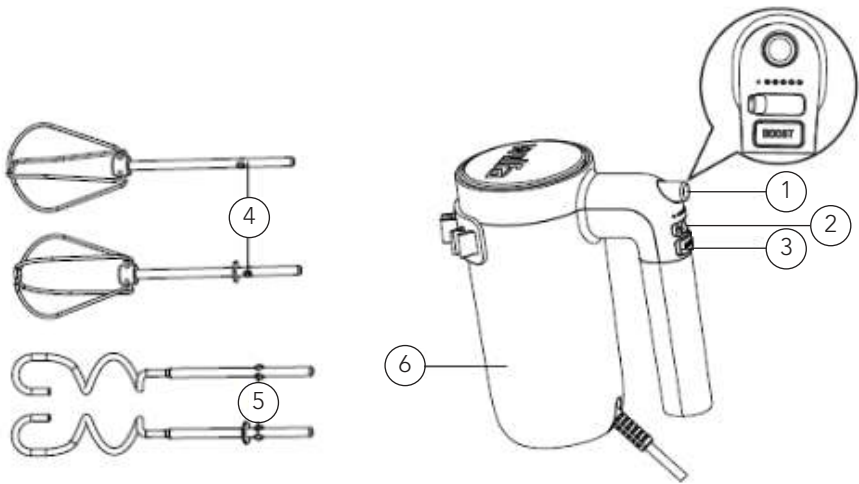

1. Irrotuspainike
2. Nopeudensäädin 0-5
3. BOOST-painike
4. Vispilät
5. Taikinakoukut
6. Runko

ENNEN KÄYTTÖÄ

Ennen vispilöiden tai taikinakoukkujen kiinnittämistä: Tarkista aina, että sähkövatkain on pois päältä.

- Työnnä vispilät tai taikinakoukut reikiinsä. Vispilä ja taikinakoukku, joiden varren yläosassa on kaulus, kuuluvat isompaan reikään.
- Käännä hitaasti, kunnes osat napsahtavat paikoilleen.
- Älä koskaan sekoita vispilöitä ja taikinakoukkuja keskenään.

TOIMINTA

HUOMAA: Laite on suunniteltu kotona tavallisesti käsiteltävien ruoka-ainemäärien sekoittamiseen. Sitä voi käyttää taikinakoukuilla yhtäjaksoisesti enintään 4 minuutin ajan (pienempi taikina) / 3 minuutin ajan (isompi taikina, ei yli 450 g jauhoja) ja vispilöillä 10 minuutin ajan. Ennen laitteen käytön jatkamista tämän jälkeen sen on annettava jäähtyä jopa 60 minuutin ajan.

FI

NOPEUDEN HALLINTA

Nopeus on säädettävissä välillä 0–5.

- Nopeus 0 / seis: ei merkkivaloja.
- Nopeus 1: yksi merkkivalo palaa.
- Nopeus 2: kaksi merkkivaloa palaa.
- Nopeus 3: kolme merkkivaloa palaa.
- Nopeus 4: neljä merkkivaloa palaa.
- Nopeus 5: viisi merkkivaloa palaa.

NOPEUDEN SÄÄTÄMINEN

Huomaa, että valittu nopeus on säädettävä astian koon, painon ja ainesosien tyyppin mukaan. Kun käytät vatkainta, lisää nopeutta asteittain.

Ainekset	Nopeus	Aika (minuutteina)
Vispilät		
Munanvalkuaiset (1–10 kpl)	3-5	1-3
Kerma	3-5	2-3
Kakkusekoitus	2-5	1-2
Taikinakoukut		
Taikina (jauho, vesi)	1-5	2-3

Jos nopeuspainike on asennossa 1–5 päällekytkemisen aikana, valo vilkkuu. Asetus on nollattava ennen nopeuden valitsemista. Säädä nopeutta, kun seos sakenee. Jos vatkain hidastuu automaattisesti tai sekoittaa raskaasti, lisää nopeutta.

BOOST-PAINIKE

Jos haluat lisätä nopeutta hetkeksi aikaa, paina BOOST-painiketta ja vapauta se (pulssitoiminto). Kun käytät BOOST-painiketta, kaikki viisi merkkivaloa palavat.

TAIKINAKOUKKUJEN JA VISPILÖIDEN IRROTTAMINEN

Voit irrottaa taikinakoukut tai vispilät painamalla irrotuspainiketta. Se toimii vain silloin, kun nopeudeksi on asetettu "0".

Älä koske vispilöihin tai taikinakoukkuihin sähkövatkaimen käytön jälkeen palovammojen välttämiseksi. Anna laitteen jäähtyä ennen puhdistusta.

FI















KÄYTTÖ

1. Varmista, että nopeudensäätimen asento on "0".
2. Työnnä pistoke pistorasiaan ja kytke laite päälle.
3. Laske koukut tai vispilät hitaasti vatkattavien ainesten joukkoon ja aseta nopeus.
4. Liikuta laitetta varovasti edestakaisin ja ympäri kulhoa vatkauksen aikana.

Vinkki: Käytä mieluiten keskikokoista ja korkeareunaista kulhoa.

HUOLTO JA PUHDISTUS

- Irrota pistoke pistorasiasta.
- Pyyhi laitteen runko käytön jälkeen kuivalla liinalla.
- Pese vispilät ja taikinakoukut tavalliseen tapaan vedellä ja astianpesuaineella.

FI



TAKUU

FI

Wilfa myöntää tälle tuotteelle viiden (5) vuoden takuun ostopäivämäärästä alkaen. Takuu kattaa valmistusvirheet ja takuuaikana ilmenevät viat. Ostokuitti toimii todisteena jälleenmyyjälle takuuvaatimusten esittämisen yhteydessä.

Takuu koskee ainoastaan yksityiskäyttöön ostettuja ja yksityiskäytössä olleita tuotteita. Takuu ei ole voimassa, jos tuotetta on käytetty kaupallisesti. Takuu ei ole voimassa, jos tuotetta on käytetty väärin, huolimattomasti tai Wilfan antamien ohjeiden vastaisesti tai jos tuotetta on muutettu tai korjattu valtuuttamattomalla tavalla. Takuu ei koske myöskään tuotteen normaalia kulumista, väärinkäyttöä, huollon puutetta, väärän sähköjännitteen käyttöä eikä:

- Tuotteen ylikuormittamista
- Normaalisti kuluvia osia

TUOTETIEDOT

220V-240V~50/60Hz 500W

TUKI JA VARAOSAT

Tukiasioissa käy osoitteessa **wilfa.fi** ja tutustu asiakaspalvelu- ja tukisivuumme. Sieltä löydät usein kysytyt kysymykset, varaosat, vinkit ja neuvot sekä kaikki yhteystietomme.

KIERRÄTYS



Tämä merkki osoittaa, että laitetta ei saa hävittää EU:n alueella talousjätteen mukana. Laitte tulee kierrättää vastuullisesti ja kestävän kehityksen periaatteiden mukaisesti, jottei ympäristölle ja ihmisten terveydelle aiheudu haittaa. Kierrätä käytetty laite viemällä se keräyspisteeseen tai palauttamalla se tuotteen jälleenmyyjälle. Tällöin se käsitellään ympäristön kannalta turvallisesti.

FI

DE

INHALTSVERZEICHNIS

54	WICHTIGE SICHERHEITSHINWEISE
56	PRODUKTÜBERSICHT
57	VOR DEM GEBRAUCH
57	GEBRAUCH
58	BEDIENUNG
59	WARTUNG UND REINIGUNG
60	GARANTIE
61	TECHNISCHE DATEN
61	SUPPORT UND ERSATZTEILE
61	RECYCLINGFÄHIGKEIT

WICHTIGE SICHERHEITSHINWEISE

- Überprüfen Sie das Netzkabel und das Gerät regelmäßig. Bei Mängeln das Gerät nicht in Betrieb nehmen.
- Versuchen Sie nicht, das Gerät selbst zu reparieren. Es muss von einem qualifizierten Techniker repariert werden, um mögliche Gefahren zu vermeiden.
- Gerät und Kabel vor direkter Sonneneinstrahlung, Feuchtigkeit, scharfen Kanten und anderen Gefahren schützen.
- Trennen Sie das Gerät immer von der Stromversorgung, wenn es unbeaufsichtigt bleibt und bevor es montiert, demontiert oder gereinigt wird. Verwenden Sie kein Fremdzubehör.
- Dieses Gerät ist nur für die Verwendung in Innenräumen und die nicht-industrielle, nicht-gewerbliche Verwendung im Haushalt gedacht. Verwenden Sie das Gerät nicht im Freien oder für andere Zwecke.
- Lassen Sie das Gerät niemals mit Wasser oder anderen Flüssigkeiten in Berührung kommen und tauchen Sie es nicht darin ein. Verwenden Sie das Gerät nicht mit nassen Händen.
- Verwenden Sie dieses Gerät nur für den vorgesehenen Zweck.
- Berühren Sie niemals sich drehende Einsätze, solange sie sich noch in Bewegung befinden; warten Sie immer, bis sie anhalten.

DE

- Verwenden Sie dieses Gerät ausschließlich zum Mischen oder Rühren von Lebensmitteln.
- Wenn das Stromkabel beschädigt ist, muss es vom Hersteller, seiner Servicestelle oder einer qualifizierten Person ersetzt werden, um eine Gefährdung auszuschließen.
- Schalten Sie das Gerät aus und trennen Sie es von der Stromversorgung, bevor Sie Zubehörteile austauschen oder bewegliche Teile anfassen.
- Das Gerät darf nicht von Kindern bedient werden. Das Gerät und das Kabel außerhalb der Reichweite von Kindern aufbewahren.
- Das Gerät ist kein Spielzeug für Kinder.
- Die Nutzung des Geräts durch Personen mit verminderten körperlichen, sensorischen oder geistigen Fähigkeiten bzw. ohne ausreichende Erfahrung und Wissen ist untersagt, sofern sie nicht beaufsichtigt werden, eine Einweisung zur sicheren Nutzung der Geräte erhalten haben und die damit verbundenen Gefahren verstanden haben.
- Vorsicht ist geboten beim Umgang mit den scharfen Schneiden, beim Leeren der Schale und bei der Reinigung.
- Warnung: Eine missbräuchliche Verwendung kann Verletzungen verursachen.
- Kinder dürfen das Gerät nicht unbeaufsichtigt verwenden.

DE

- Verwenden Sie das Gerät nicht länger als empfohlen. Wenn sich das Gerät während des Betriebs abschaltet, verhindert der Temperaturschutz eine Überhitzung des Motors. Lassen Sie es 60 Minuten lang abkühlen, bevor Sie es wieder verwenden.

PRODUKTÜBERSICHT

DE

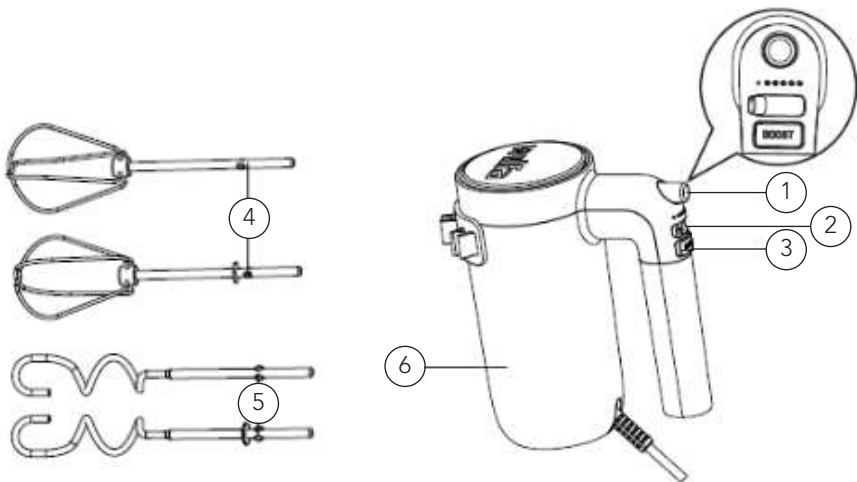

1. Auswurfaste
2. Drehzahlregelung 0-5
3. BOOST-Taste
4. Rührbesen
5. Knethaken
6. Haupteinheit

VOR DEM GEBRAUCH

Vor dem Einsetzen der Rührbesen und Knethaken: Kontrollieren Sie immer, dass der Handmixer ordnungsgemäß ausgeschaltet ist.

- Stecken Sie die beiden Rührbesen oder die beiden Knethaken in die entsprechenden Öffnungen. Der Rührbesen und der Knethaken mit der Manschette um die Oberseite des Stiels kommen in die größere Öffnung.
- Langsam drehen, bis sie einrasten.
- Verwenden Sie niemals Rührbesen und Knethaken zusammen.

GEBRAUCH

Hinweis: Dieses Gerät ist für die Verarbeitung von haushaltsüblichen Lebensmittelmengen vorgesehen. Es kann mit Knethaken maximal 4 Minuten (kleinerer Teig)/3 Minuten (größerer Teig, nicht über 450 g Mehl) und mit Rührbesen maximal 10 Minuten ohne Unterbrechung betrieben werden. Bevor der Betrieb danach fortgesetzt wird, sollte das Gerät bis zu 60 Minuten ruhen und abkühlen.

DREHZAHLREGELUNG

Die Drehzahl kann von 0 bis 5 geregelt werden.

- Drehzahl 0/Stop: Anzeigeleuchten aus.
- Drehzahl 1: 1 Anzeigeleuchte leuchtet.
- Drehzahl 2: 2 Anzeigeleuchten leuchten.
- Drehzahl 3: 3 Anzeigeleuchten leuchten.
- Drehzahl 4: 4 Anzeigeleuchten leuchten.
- Drehzahl 5: 5 Anzeigeleuchten leuchten.

DE

EINSTELLUNG DES DREHZAHLREGLERS

Beachten Sie, dass die Drehzahl je nach Behältergröße, Gewicht und Art der Zutaten angepasst werden muss. Bei Verwendung des Rührbesens die Drehzahl schrittweise erhöhen.

Zutaten	Drehzahl	Zeit (Minuten)
Rührbesen		
Eiweiß (1–10 St.)	3-5	1-3
Sahne	3-5	2-3
Kuchenmischung	2-5	1-2
Knethaken		
Teig (Mehl, Wasser)	1-5	2-3

Wenn die Drehzahl Taste während des Einsetzens auf 1 bis 5 eingestellt ist, blinkt die Leuchte. Sie muss auf 0 zurückgestellt werden, bevor die Drehzahl eingestellt wird. Passen Sie die Drehzahl an, wenn die Mischung dicker wird. Wenn der Rührbesen automatisch langsamer wird oder träge rührt, erhöhen Sie die Drehzahl.

BOOST-TASTE

Für einen kurzen Betrieb mit hoher Drehzahl drücken Sie die BOOST-Taste und lassen sie wieder los (Impulsfunktion). Wenn Sie die BOOST-Taste verwenden, leuchten alle 5 Anzeigeleuchten.

KNETHAKEN ODER RÜHRBESEN ABNEHMEN

Um Knethaken oder Rührbesen zu lösen, drücken Sie die Auswurf Taste. Dies funktioniert nur, wenn die Drehzahl auf 0 eingestellt ist.

Um Verbrühungen zu vermeiden, berühren Sie nach der Verwendung des Handmixers nicht die Rührbesen oder Knethaken. Lassen Sie die Einsätze vor der Reinigung abkühlen.

DE















BEDIENUNG

1. Achten Sie darauf, dass der Drehzahlregler auf „0“ steht.
2. Stecken Sie den Netzstecker in die Steckdose und schalten Sie das Gerät ein.
3. Führen Sie den Einsatz langsam in das zu schlagende Material und stellen Sie die Drehzahlregelung ein.
4. Bewegen Sie das Gerät vorsichtig vor und zurück und in der Schüssel herum, während Sie mixen.

Tipp: Für beste Ergebnisse verwenden Sie eine mittelgroße, hohe Schüssel.

WARTUNG UND REINIGUNG

- Ziehen Sie den Stecker aus der Steckdose.
- Säubern Sie den Mixer nach Gebrauch mit einem trockenen Tuch.
- Spülen Sie die Rührbesen und Knethaken wie gewohnt mit Wasser und Spülmittel.

DE



GARANTIE

Wilfa gewährt auf dieses Produkt 5 Jahre Garantie ab Kaufdatum. Die Garantie deckt Produktionsfehler oder Mängel ab, die während der Garantiezeit auftreten. Ihr Kaufbeleg dient als Nachweis gegenüber dem Händler, wenn Sie Ihre Garantie in Anspruch nehmen.

DE

Die Garantie gilt nur für Produkte, die für Privathaushalte gekauft und dort verwendet werden. Die Garantie gilt nicht, wenn das Produkt gewerblich verwendet wird. Die Garantie gilt nicht bei unsachgemäßer oder fahrlässiger Verwendung, Nichtbefolgung der Anleitungen von Wilfa oder falls das Gerät modifiziert oder eine nicht-autorisierte Reparatur daran vorgenommen wird. Die Garantie gilt auch nicht für normalen Verschleiß und Abnutzung des Produkts, fehlerhafte Verwendung, mangelhafte Pflege, Verwendung einer falschen elektrischen Spannung oder:

- Überlastung des Produkts
- Teile, die normal abgenutzt sind

TECHNISCHE DATEN

220V-240V~50/60Hz 500W

SUPPORT UND ERSATZTEILE

Support erhalten Sie auf **wilfa.com** und auf unserer Kundenservice-/Supportseite. Dort finden Sie Antworten auf häufig gestellte Fragen, Ersatzteile, Tipps und Tricks sowie alle unsere Kontaktdaten.

RECYCLINGFÄHIGKEIT



Diese Kennzeichnung weist darauf hin, dass das Produkt in der EU nicht über den Hausmüll entsorgt werden darf. Um mögliche Schäden für die Umwelt oder die menschliche Gesundheit durch unkontrollierte Abfallentsorgung zu vermeiden, recyceln Sie das Gerät verantwortungsvoll. Sie fördern so die nachhaltige Wiederverwendung von Materialressourcen. Um Ihr Altgerät zurückzugeben, nutzen Sie bitte eines der Rückgabe- und Sammelsysteme oder wenden Sie sich an den Händler, bei dem das Produkt gekauft wurde. Dort kann das Produkt kostenlos für ein umweltfreundliches Recycling zurückgenommen werden.

DE

NL

INHOUDSOPGAVE

64	BELANGRIJKE VEILIGHEIDSINSTRUCTIES
66	PRODUCTOVERZICHT
67	VÓÓR GEBRUIK
67	GEBRUIK
68	BEDIENING
69	ONDERHOUD EN REINIGING
70	GARANTIE
71	PRODUCTSPECIFICATIES
71	ONDERSTEUNING EN RESERVEONDERDELEN
71	RECYCLING

BELANGRIJKE VEILIGHEIDSINSTRUCTIES

- Inspecteer de voedingskabel en het apparaat regelmatig. Gebruik het apparaat niet als u een defect aantreft.
- Probeer het toestel niet zelf te repareren. Om mogelijke gevaren te voorkomen, moet het apparaat worden gerepareerd door een gekwalificeerde technicus.
- Houd het apparaat en de kabel uit de buurt van direct zonlicht, vocht, scherpe randen en andere gevaren.
- Voordat het apparaat wordt gemonteerd, gedemonteerd of gereinigd, of zonder supervisie wordt achtergelaten, dient het te allen tijde van de stroomvoorziening te worden losgekoppeld. Gebruik geen accessoires van derden.
- Dit product is uitsluitend bestemd voor huishoudelijk gebruik binnenshuis en is niet bestemd voor industrieel of commercieel gebruik. Het product niet buitenshuis gebruiken of voor enig ander doel dan het bestemde gebruik.
- Laat het apparaat nooit in contact komen met of onderdompelen in water of andere vloeistoffen. Gebruik het apparaat niet met natte handen.
- Gebruik dit apparaat alleen voor het beoogde doel.
- Raak de draaiende delen nooit aan terwijl ze nog in beweging zijn; wacht altijd tot het apparaat volledig gestopt is.
- Gebruik dit apparaat nooit om iets anders dan

voedsel te mengen of te roeren.

- Als het snoer beschadigd is, moet de fabrikant, zijn servicemonteur of soortgelijke gekwalificeerde persoon het snoer vervangen om gevaarlijke situaties te voorkomen.
- Schakel het apparaat uit en haal de stekker uit het stopcontact voordat u accessoires vervangt of onderdelen benadert die tijdens gebruik bewegen.
- Kinderen mogen dit apparaat niet gebruiken. Houd het apparaat en het snoer uit de buurt van kinderen.
- Kinderen dienen het apparaat niet als speelgoed te gebruiken.
- Het apparaat kan worden gebruikt door personen met een fysieke, zintuiglijke of geestelijke beperking en door mensen die een gebrek aan ervaring of kennis hebben op voorwaarde dat zij het apparaat onder toezicht gebruiken of instructies hebben gekregen over hoe zij het apparaat op veilige manier moeten gebruiken en de hieraan gerelateerde gevaren hebben begrepen.
- Voorzichtigheid is geboden bij het hanteren van de scherpe snijmessen, tijdens het legen van de kan en tijdens het reinigen.
- Waarschuwing: Verkeerd gebruik kan leiden tot letsel.
- Laat kinderen het apparaat niet zonder toezicht gebruiken.

NL

- Gebruik het apparaat niet langer dan wordt geadviseerd. Als het apparaat tijdens het gebruik uitschakelt, wordt dat veroorzaakt door de temperatuurbeveiliging om te voorkomen dat de motor oververhit raakt. Laat het apparaat 60 minuten afkoelen voordat u het opnieuw gebruikt.

PRODUCTOVERZICHT

NL

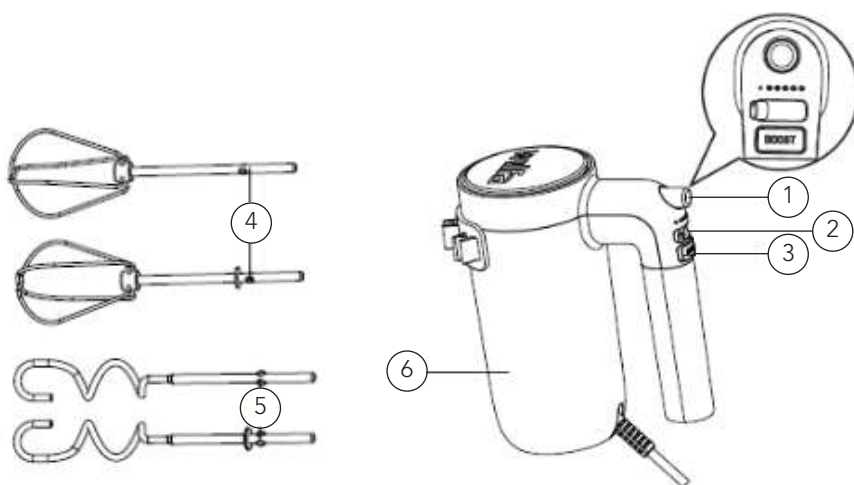

1. Uitwerpknop
2. Snelheidsregeling 0-5
3. BOOST-knop
4. Garde
5. Deeghaak
6. Motorhuis

VÓÓR GEBRUIK

Voordat u de gardes en deeghaken bevestigt: Controleer altijd of de handmixer goed is uitgeschakeld.

- Steek de twee gardes of de twee deeghaken in de bijbehorende gaten. De garde en deeghaak met het kraagje aan de bovenkant van de steel horen in het grootste gat.
- Draai langzaam totdat ze op hun plaats klikken.
- Gebruik de gardes en de deeghaken nooit samen.

GEBRUIK

Let op: Dit apparaat is ontworpen om gemiddelde huishoudelijke hoeveelheden voedsel te verwerken. Het apparaat kan maximaal vier minuten (kleiner deeg) / drie minuten (groter deeg, maximaal 450 g bloem) zonder onderbreking worden gebruikt met de deeghaken en tien minuten met de garde. Laat het apparaat tot 60 minuten afkoelen voordat u hem weer gebruikt.

SNELHEIDSREGELING

Regel de snelheid van 0-5.

- Snelheid 0/Stop: geen indicatielampjes.
- Snelheid 1: 1 indicatielampje brandt.
- Snelheid 2: 2 indicatielampjes branden.
- Snelheid 3: 3 indicatielampjes branden.
- Snelheid 4: 4 indicatielampjes branden.
- Snelheid 5: 5 indicatielampjes branden.

NL

DE SNELHEIDSREGELING AANPASSEN

Houd er rekening mee dat de geselecteerde snelheid aangepast moet worden op basis van de grootte van de kom, het gewicht en het type ingrediënten. Verhoog bij gebruik van de klopper geleidelijk de snelheid.

Ingrediënten	Snelheid	Tijd (minuten)
Kloppers		
Eiwitten (1-10 st.)	3-5	1-3
Room	3-5	2-3
Cakemix	2-5	1-2
Deeghaken		
Deeg (bloem, water)	1-5	2-3

Als tijdens het inpluggen de snelheidsknop is ingesteld op 1-5, knippert het lampje. Zet het apparaat terug op 0 voordat u de snelheid selecteert. Pas de snelheid aan naarmate het mengsel dikker wordt. Verhoog de snelheid als de garde vanzelf langzamer gaat draaien of hard roert.

BOOST-KNOP

Voor een korte snelle boost drukt u de BOOST-knop in en laat u hem weer los (pulsfunctie). Wanneer u de BOOST-knop gebruikt, branden alle 5 indicatie-lampjes.

DEEGHAKEN OF GARDES VERWIJDEREN

Om de deeghaken of gardes los te maken, drukt u op de uitwerpknop. Deze actie werkt alleen als de snelheid is ingesteld op 0.

Raak de kloppers of deeghaken na gebruik van de handmixer niet aan om verbranding te voorkomen. Laat het apparaat afkoelen voordat u het reinigt.

BEDIENING















NL

1. Zorg ervoor dat de snelheidsregeling op '0' staat.
2. Steek de stekker in een stopcontact en schakel het apparaat in.
3. Plaats het kloppaccessoire langzaam in het te kloppen materiaal en stel de snelheid in.
4. Beweeg het apparaat tijdens het kloppen voorzichtig in de kom heen en weer en in het rond.

Tip: Gebruik voor het beste resultaat een middelgrote, hoge kom.

ONDERHOUD EN REINIGING

- Haal de stekker uit het stopcontact.
- Reinig na gebruik de mixer met een droge doek.
- Was de gardes en deeghaken zoals gebruikelijk met water en afwasmiddel.



GARANTIE

Wilfa biedt voor dit product een garantie van vijf jaar. Deze periode start op de dag van de aankoop. De garantie dekt storingen of defecten die tijdens de garantieperiode in het product optreden. Uw aankoopbon is uw garantiebewijs voor de verkoper als u aanspraak maakt op de garantie.

De garantie is uitsluitend geldig voor producten die voor huishoudelijke toepassing gekocht en gebruikt werden. De garantie is niet geldig als het product voor commerciële doeleinden gebruikt wordt. De garantie is niet geldig als het product onjuist of nalatig gebruikt werd, als de Wilfa-instructies niet opgevolgd zijn, als het apparaat gewijzigd werd of als er een ongeoorloofde reparatie uitgevoerd werd. De garantie is ook niet geldig voor normale slijtage van het product, verkeerd gebruik, gebrekkig onderhoud, gebruik van onjuiste elektrische spanning, of:

NL

- Overbelasting van het product
- Onderdelen die normaal versleten zijn

PRODUCTSPECIFICATIES

220-240V ~ 50/60Hz

ONDERSTEUNING EN RESERVEONDERDELEN

Ga voor ondersteuning naar **wilfa.com** en raadpleeg onze klantenservice-/ondersteuningspagina. Hier vindt u veelgestelde vragen, reserveonderdelen, tips en trucs en al onze contactgegevens.

RECYCLING



Deze markering geeft aan dat u dit product in de gehele Europese Unie niet met ander huishoudelijk afval mag meegeven. Om mogelijke schade aan het milieu of de gezondheid van mensen als gevolg van ongecontroleerde afvalverwijdering te voorkomen, dient het product op een verantwoorde manier gerecycled te worden om duurzaam hergebruik van materialen te stimuleren. Gebruik de retour- en inzamelingssystemen om uw gebruikte apparaat in te leveren, of neem contact op met de winkel waar u het product hebt gekocht. De winkel kan dit product in ontvangst nemen om het op veilige en milieuverantwoorde wijze te recyclen.

NL

PL

SPIS TREŚCI

- 74 WAŻNE INSTRUKCJE DOTYCZĄCE
BEZPIECZEŃSTWA
- 76 OPIS OGÓLNY PRODUKTU
- 77 PRZED UŻYCIEM
- 77 KORZYSTANIE Z URZĄDZENIA
- 78 OBSŁUGA
- 79 KONSERWACJA I CZYSZCZENIE
- 80 GWARANCJA
- 81 DANE TECHNICZNE PRODUKTU
- 81 POMOC TECHNICZNA I CZĘŚCI ZAMIENNE
- 81 MOŻLIWOŚĆ RECYKLINGU

PL

WAŻNE INSTRUKCJE DOTYCZĄCE BEZPIECZEŃSTWA

- Regularnie sprawdzaj kabel zasilający i urządzenie. W przypadku wykrycia jakiegokolwiek usterki nie używaj urządzenia.
- W żadnym wypadku nie próbuj samodzielnie naprawiać urządzenia. W celu uniknięcia ewentualnych zagrożeń musi ono zostać naprawione przez wykwalifikowanego technika.
- Urządzenie i kabel przechowuj z dala od bezpośredniego światła słonecznego, wilgoci, ostrych krawędzi i innych zagrożeń.
- Zawsze odłączaj urządzenie od źródła zasilania, jeśli pozostaje bez nadzoru, a także przed jego rozłożeniem, złożeniem i czyszczeniem. Nie używaj akcesoriów innych firm.
- To urządzenie jest przeznaczone wyłącznie do użytku w pomieszczeniach, na potrzeby gospodarstwa domowego; nie jest ono przeznaczone do zastosowań komercyjnych ani przemysłowych. Nie używaj urządzenia na otwartym terenie ani do celów niezgodnych z przeznaczeniem.
- Nigdy nie dopuszczaj do kontaktu urządzenia z wodą lub innymi cieczami ani do jego zanurzenia. Nie obsługuj urządzenia mokrymi rękoma.
- Używaj urządzenia tylko zgodnie z jego przeznaczeniem.
- Nigdy nie dotykaj obracających się elementów;

zawsze poczekaj na ich zatrzymanie.

- Używaj tego urządzenia wyłącznie do mieszania i ucierania produktów żywnościowych.
- Jeśli przewód zasilający zostanie uszkodzony, musi zostać wymieniony przez producenta, autoryzowany serwis lub osoby o odpowiednich kwalifikacjach, aby uniknąć zagrożenia.
- Wyłącz urządzenie i odłącz od źródła zasilania przed zmianą akcesoriów lub wykonaniem czynności obsługowych dotyczących ruchomych części.
- Urządzenie może być używane przez osoby z niepełnosprawnością fizyczną, sensoryczną i umysłową oraz brakiem doświadczenia i wiedzy, pod warunkiem zapewnienia nadzoru lub udzielenia instrukcji dotyczących korzystania z urządzenia w bezpieczny sposób oraz o ile taka osoba zdaje sobie sprawę z ewentualnych zagrożeń.
- Dzieci nie mogą używać urządzenia do zabawy.
- To urządzenie nie może być używane przez dzieci. Przechowuj urządzenie wraz z przewodem poza zasięgiem dzieci.
- Zachowaj ostrożność podczas obsługi ostrzy tnących, opróżniania pojemnika i czyszczenia.
- Ostrzeżenie: Niewłaściwe użytkowanie grozi obrażeniami.
- Nie pozwalać dzieciom na użytkowanie urządzenia bez nadzoru.

PL

- Nie używać urządzenia dłużej, niż jest to zalecane. Jeżeli urządzenie wyłączy się podczas eksploatacji, oznacza to, że zadziałał wyłącznik temperaturowy chroniący silnik przed przegrzaniem. Przed ponownym użyciem odczekać 60 minut, aż urządzenie przestygnie.

OPIS OGÓLNY PRODUKTU

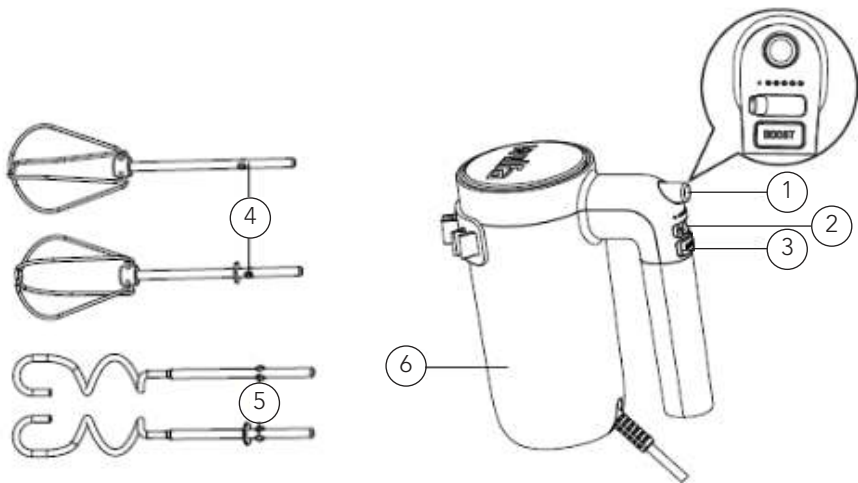

PL

1. Przycisk wysuwania
2. Regulacja prędkości 0–5
3. Przycisk BOOST
4. Trzepaczka
5. Mieszadło do ciasta
6. Korpus

PRZED UŻYCIEM

Przed zamocowaniem trzepaczek i mieszadeł do ciasta: Zawsze sprawdź, czy mikser jest prawidłowo wyłączony.

- Włóż dwie trzepaczki lub dwa mieszadła do ciasta w odpowiednie otwory. Trzepaczka i mieszadło do ciasta z kołnierzem wokół górnej części trzpienia muszą być włożone w większy otwór.
- Powoli obracaj, aż zatrzasną się w odpowiednim położeniu.
- Nigdy nie używaj trzepaczki i mieszadła razem.

KORZYSTANIE Z URZĄDZENIA

UWAGA: To urządzenie jest przeznaczone do przetwarzania normalnych ilości żywności na potrzeby gospodarstwa domowego. Może ono pracować bez przerwy przez maksymalnie 4 minuty (mniejsza porcja do wyrobienia) / 3 minuty (większa porcja do wyrobienia, nie więcej niż 450 g mąki.) z mieszadłami do ciasta oraz 10 minut z trzepaczkami. Po upływie tego czasu należy przerwać pracę na 60 minut, aby urządzenie ostygło.

REGULACJA PRĘDKOŚCI

Sterowanie prędkością jest możliwe w zakresie 0–5.

- Prędkość 0/Stop: kontrolki nie świecą się.
- Prędkość 1: Świeci się 1 kontrolka.
- Prędkość 2: Świecą się 2 kontrolki.
- Prędkość 3: Świecą się 3 kontrolki.
- Prędkość 4: Świecą się 4 kontrolki.
- Prędkość 5: Świeci się 5 kontrollek.

PL

USTAW POKRĘTŁO PRĘDKOŚCI W ODPOWIEDNIM POŁOŻENIU

Pamiętaj, że wybrana prędkość musi być dostosowana do rozmiaru pojemnika, masy i rodzaju składników. Podczas używania trzepaczki stopniowo zwiększaj prędkość.

Składniki	Prędkość	Czas (minuty)
Trzepaczki		
Białka jajek (1–10 szt.)	3-5	1-3
Śmietana	3-5	2-3
Ciasto na naleśniki	2-5	1-2
Mieszadła do ciasta		
Ciasto (mąka, woda)	1-5	2-3

Jeśli podczas włączania pokrętko prędkości jest ustawione w pozycji 1–5, lampka miga. Przed wybraniem prędkości należy je ustawić w pozycji 0. Dostosuj prędkość, gdy mieszanka staje się gęsta. Jeśli trzepaczki zwalniają lub pracują z oporem, zwiększ prędkość.

PRZYCISK BOOST

Aby na krótko włączyć mikser z pełną prędkością, naciśnij i zwolnij przycisk BOOST (funkcja impulsu). W przypadku użycia przycisku BOOST świeci się wszystkie 5 kontrolki.

ODŁĄCZANIE MIESZADEŁ LUB TRZEPACZEK

Aby odłączyć mieszadła do ciasta lub trzepaczki, naciśnij przycisk wysuwania. Jest to możliwe tylko wtedy, gdy pokrętko prędkości jest w pozycji 0.

Aby uniknąć oparzenia, nie dotykaj trzepaczek ani mieszadeł po użyciu miksera ręcznego. Przed czyszczeniem poczekaj aż ostygną.

OBSŁUGA















1. Sprawdź, czy pokrętko prędkości jest ustawione w pozycji „0”.
2. Włóż wtyczkę do gniazdka i włącz urządzenie.
3. Ostrożnie włóż trzepaczki do miski ze składnikami, które mają być ubijane, dostosuj prędkość.
4. Podczas ubijania delikatnie poruszaj mikserem do przodu i do tyłu oraz wokół miski.

PL

Wskazówka: Aby uzyskać najlepsze rezultaty, używaj głębokiej miski średniej wielkości.

KONSERWACJA I CZYSZCZENIE

- Wyjmij wtyczkę z gniazdka sieci elektrycznej.
- Po użyciu przetrzyj mikser suchą szmatką.
- Umyj trzepaczki i mieszadła wodą z płynem do mycia naczyń.



GWARANCJA

Firma Wilfa obejmuje ten produkt 5-letnią gwarancją od daty zakupu. Gwarancja obejmuje wady produkcyjne lub usterki wynikłe w okresie gwarancji. W przypadku roszczeń z tytułu gwarancji dowodem dla sprzedawcy jest paragon lub inny dokument potwierdzający zakup.

Gwarancja obejmuje wyłącznie produkty zakupione i używane na potrzeby indywidualnych gospodarstw domowych. Komercyjna eksploatacja produktu powoduje unieważnienie gwarancji. Gwarancja zostanie unieważniona w przypadku niewłaściwego używania produktu, niedbałości, postępowania niezgodnego z instrukcjami podanymi przez firmę Wilfa, a także w przypadku modyfikacji produktu lub jego nieautoryzowanej naprawy. Gwarancja nie obejmuje ponadto normalnego zużycia, użycia niezgodnego z przeznaczeniem, braku konserwacji, podłączenia do nieprawidłowego napięcia elektrycznego oraz:

PL

- Przeciążenia produktu
- Części, które zużywają się w wyniku normalnej eksploatacji

DANE TECHNICZNE PRODUKTU

220V-240V~50/60Hz 500W

POMOC TECHNICZNA I CZĘŚCI ZAMIENNE

Aby uzyskać pomoc techniczną, odwiedź stronę obsługi klienta/pomocy technicznej w naszej witrynie **wilfa.com**. Znajdziesz tam często zadawane pytania, listy części zamiennych, porady i wskazówki oraz wszystkie dane kontaktowe.

MOŻLIWOŚĆ RECYKLINGU



Ten znak wskazuje, że w Unii Europejskiej to urządzenie nie może być wyrzucane wraz z odpadami z gospodarstw domowych. Aby zapobiec możliwemu skażeniu środowiska lub zagrożeniom dla zdrowia ludzi z uwagi na niekontrolowaną utylizację odpadów, należy odpowiedzialnie przekazać je do recyklingu w celu promocji zrównoważonej gospodarki zasobami materiałowymi w zakresie ponownego użycia. Aby pozbyć się urządzenia po okresie eksploatacji, należy skorzystać z właściwego punktu zbiórki lub skontaktować się ze sprzedawcą, od którego kupiono produkt. W ten sposób produkt zostanie bezpłatnie przekazany do recyklingu bezpiecznego dla środowiska.

PL

FR

SOMMAIRE

- 84 CONSIGNES DE SÉCURITÉ IMPORTANTES
- 86 APERÇU DU PRODUIT
- 87 AVANT UTILISATION
- 87 UTILISATION
- 88 FONCTIONNEMENT
- 89 ENTRETIEN ET NETTOYAGE
- 90 GARANTIE
- 91 CARACTÉRISTIQUES DU PRODUIT
- 91 ASSISTANCE ET PIÈCES DÉTACHÉES
- 91 RECYCLAGE

FR

CONSIGNES DE SÉCURITÉ IMPORTANTES

- Inspecter régulièrement le câble d'alimentation et l'appareil. En cas d'anomalie, ne pas utiliser l'appareil.
- Ne pas tenter de réparer soi-même l'appareil. Il doit être réparé par un technicien qualifié afin d'éviter tout danger éventuel.
- Maintenir l'appareil et le câble à l'abri de la lumière directe du soleil, de l'humidité, de bords tranchants et d'autres dangers.
- Toujours débrancher l'appareil du secteur s'il doit rester sans surveillance, et avant tout assemblage, désassemblage et nettoyage. Ne pas utiliser d'accessoires tiers.
- Cet appareil est conçu pour un usage domestique intérieur uniquement, et non pour une utilisation commerciale ou industrielle. Ne pas utiliser cet article à l'extérieur ou à toute autre fin.
- Ne jamais laisser l'appareil entrer en contact ou s'immerger dans l'eau, ni aucun autre liquide. Ne pas utiliser l'appareil avec des mains mouillées.
- Utiliser l'appareil uniquement pour l'usage auquel il est destiné.
- Ne jamais toucher les parties rotatives lorsqu'elles sont encore en marche ; toujours attendre qu'elles soient à l'arrêt.

FR

- Ne jamais utiliser cet appareil pour mélanger ou remuer autre chose que des aliments.
- Si le cordon d'alimentation est endommagé, le faire remplacer par le fabricant, son technicien de service ou une autre personne dotée de compétences similaires pour éviter tout danger.
- Éteindre et débrancher l'appareil avant tout changement d'accessoires, ou à l'approche de pièces mobiles durant l'utilisation.
- Cet appareil peut être utilisé par des personnes en situation de handicap physique, mental ou sensoriel, ou encore manquant de connaissances et d'expérience, si elles sont surveillées ou ont reçu des instructions sur l'utilisation sûre de la machine, et si elles ont conscience des risques inhérents.
- Interdire aux enfants de jouer avec l'appareil.
- Cet appareil ne doit jamais être utilisé par des enfants. Tenir l'appareil et son cordon hors de portée des enfants.
- Faire preuve de prudence lors de la manipulation des lames tranchantes, du vidage du bol et du nettoyage.
- Attention : Toute utilisation contre-indiquée comporte un danger de blessures.
- Ne laissez pas les enfants utiliser l'appareil sans surveillance.

- Ne pas utiliser l'appareil plus longtemps que recommandé. S'il s'éteint pendant l'utilisation, c'est que la protection de contrôle de température empêche la surchauffe du moteur. Laissez-le refroidir pendant 60 minutes avant de l'utiliser.

APERÇU DU PRODUIT

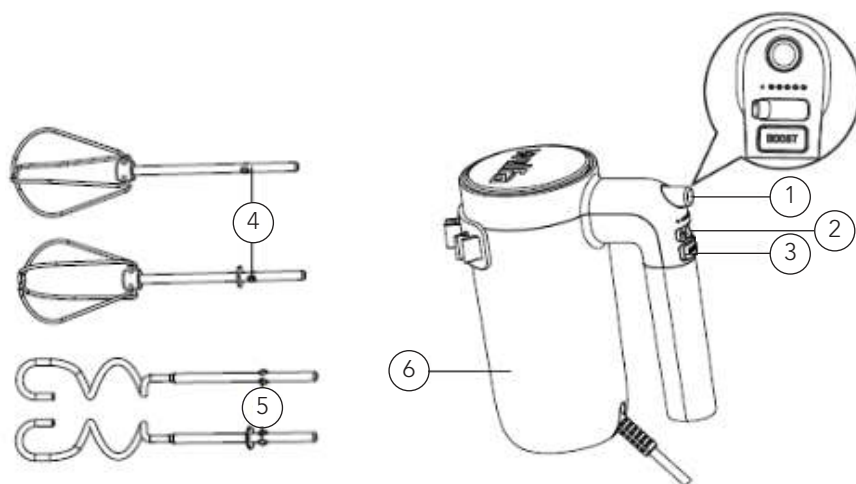

FR

1. Bouton d'éjection
2. Commande de vitesse 0-5
3. Bouton BOOST
4. Fouet
5. Crochet à pétrir
6. Corps de l'appareil

AVANT UTILISATION

Avant de fixer les fouets et les crochets à pétrir : Toujours vérifier que le batteur électrique est correctement éteint.

- Insérer les deux fouets ou crochets à pétrir dans les trous correspondants.
Le fouet et le crochet à pétrir avec la collerette autour de la partie supérieure de la tige pénètrent dans le plus grand trou.
- Faire pivoter lentement jusqu'à ce qu'ils s'enclenchent.
- Ne jamais utiliser de fouets et de crochets à pétrir conjointement.

UTILISATION

N.B. Cet appareil est conçu pour mixer des quantités moyennes d'aliments. Il peut être utilisé sans interruption pendant un maximum de 4 minutes (petite quantité de pâte) / 3 minutes (grande quantité de pâte, au maximum 450 g de farine) avec les crochets à pétrir et 10 minutes avec le fouet. Laisser refroidir pendant 60 minutes avant de poursuivre l'opération.

COMMANDE DE VITESSE

Réguler la vitesse de 0 à 5.

- Vitesse 0/Arrêt : aucun voyant lumineux.
- Vitesse 1 : 1 voyant lumineux est allumé.
- Vitesse 2 : 2 voyants lumineux sont allumés.
- Vitesse 3 : 3 voyants lumineux sont allumés.
- Vitesse 4 : 4 voyants lumineux sont allumés.
- Vitesse 5 : 5 voyants lumineux sont allumés.

AJUSTER LA COMMANDE DE VITESSE

Noter que la vitesse sélectionnée doit être ajustée en fonction de la taille du récipient, du poids et du type d'ingrédients. Si les fouets sont utilisés, augmenter progressivement la vitesse.

FR

Ingrédients	Vitesse	Temps (minutes)
Fouets		
Blancs d'œufs (1 à 10)	3-5	1-3
Crème	3-5	2-3
Pâte à gâteau	2-5	1-2
Crochets à pétrir		
Pâte (farine, eau)	1-5	2-3

Pendant le branchement, si le bouton de vitesse est réglé sur 1 à 5, le voyant clignote. Il doit être remis à 0 avant de sélectionner la vitesse. Régler la vitesse à mesure que le mélange épaissit. Si le fouet ralentit automatiquement ou le mélange devient plus difficile à remuer, augmenter la vitesse.

BOUTON BOOST

Pour une brève période turbo à grande vitesse, appuyer sur le bouton BOOST et le relâcher (fonction impulsion). Si le bouton BOOST est activé, les 5 voyants lumineux sont allumés.

RETRAIT DES CROCHETS À PÉTRIR OU DES FOUETS

Pour détacher les crochets à pétrir ou les fouets, appuyer sur le bouton d'éjection. Cette action ne fonctionne que si la vitesse est réglée sur 0.

Pour éviter les brûlures, ne pas toucher aux fouets ou aux crochets à pétrir après avoir utilisé le batteur. Laisser refroidir avant de nettoyer.

FONCTIONNEMENT















1. Vérifier que le contrôle de vitesse est réglé sur « 0 ».
2. Insérer la fiche d'alimentation dans une prise et allumer l'appareil.
3. Placer lentement l'accessoire batteur dans l'aliment à battre, régler la commande de vitesse.
4. Déplacer doucement le batteur d'une direction à l'autre et autour du bol tout en battant.

Conseil : Pour de meilleurs résultats, utiliser un bol haut, de taille moyenne.

FR

ENTRETIEN ET NETTOYAGE

- Retirer la fiche de la prise.
- Nettoyer le batteur à l'aide d'un chiffon sec après utilisation.
- Laver les fouets et les crochets à pétrir normalement avec de l'eau et du liquide vaisselle.



GARANTIE

Wilfa offre une garantie de 5 ans sur ce produit à compter de la date d'achat. La garantie prend en charge les anomalies ou défauts de production survenant durant la période de garantie. Le reçu d'achat constitue votre preuve d'achat pour le revendeur en cas de recours à la garantie.

La garantie n'est valide que sur les produits achetés et utilisés pour un usage domestique. Elle n'est pas valide en cas d'utilisation commerciale du produit. La garantie ne s'applique pas en cas de mauvaise utilisation du produit, de négligence, de non-respect des consignes de Wilfa, de modification ou de réparation non autorisée. La garantie ne s'applique pas non plus en cas d'usure naturelle du produit, de mauvaise utilisation, de défaut d'entretien ou d'utilisation d'une tension électrique non adaptée ou :

- En cas de surcharge du produit
- Aux pièces concernées par une usure naturelle

FR

CARACTÉRISTIQUES DU PRODUIT

220V-240V~50/60Hz 500W

ASSISTANCE ET PIÈCES DÉTACHÉES

Pour toute demande d'assistance, consulter le site **wilfa.com** et la page de notre service client/d'assistance. Cette page propose des réponses aux questions les plus fréquentes, des informations sur les pièces détachées, des conseils et astuces ainsi que toutes nos coordonnées.

RECYCLAGE



Ce marquage indique que l'élimination de ce produit avec les déchets ménagers est proscrite dans toute l'Union européenne. Pour éviter tout impact négatif sur l'environnement ou la santé humaine en raison d'une élimination inadéquate des déchets, recycler l'appareil de manière responsable, afin d'encourager la réutilisation durable des ressources matérielles. Pour retourner l'appareil usagé, recourir aux systèmes de retour et de collecte, ou contacter le revendeur auprès duquel le produit a été acheté. Celui-ci pourra reprendre le produit pour un recyclage gratuit, respectueux de l'environnement.

FR

IT

SOMMARIO

94	IMPORTANTI ISTRUZIONI DI SICUREZZA
96	COMPONENTI DELLA MACCHINA
97	PRIMA DELL'UTILIZZO
97	USO
98	FUNZIONAMENTO
99	MANUTENZIONE E PULIZIA
100	GARANZIA
101	SPECIFICHE DEL PRODOTTO
101	ASSISTENZA E RICAMBI
101	RICICLABILITÀ

IT

IMPORTANTI ISTRUZIONI DI SICUREZZA

- Controllare regolarmente il cavo di alimentazione e l'apparecchio. Se si riscontrano difetti, non utilizzare l'apparecchio.
- Non tentare di riparare l'unità da soli. Al fine di evitare possibili pericoli, l'apparecchio deve essere riparato da un tecnico qualificato.
- Tenere l'apparecchio e il cavo lontano dalla luce solare diretta, dall'umidità, da bordi taglienti e da altri fonti di pericolo.
- Scollegare sempre l'elettrodomestico dall'alimentazione se viene lasciato incustodito e prima di procedere al montaggio, allo smontaggio o alla pulizia. Non utilizzare accessori di terze parti.
- Questo prodotto è destinato esclusivamente all'utilizzo in ambiente interno, non industriale, non commerciale; utilizzarlo solo in ambiente domestico. Non utilizzare il prodotto all'aperto o per qualsiasi altro scopo.
- Non lasciare mai che l'unità entri in contatto o venga immersa in acqua o altri liquidi. Non utilizzare l'unità con le mani bagnate.
- Utilizzare questo apparecchio esclusivamente per lo scopo previsto.
- Non toccare mai i dispositivi rotanti mentre sono ancora in movimento; attendere sempre che si arrestino.

- Non utilizzare mai questo apparecchio per miscelare o mescolare qualsiasi cosa diversa dal cibo.
- Se il cavo di alimentazione è danneggiato, la sostituzione spetta al produttore, a un suo addetto all'assistenza o a un tecnico qualificato al fine di evitare pericoli.
- Spegnere l'apparecchio e scollegarlo dall'alimentazione prima di cambiare gli accessori o di avvicinarsi a parti in movimento.
- L'apparecchio può essere utilizzato da persone con ridotte capacità fisiche, sensoriali, mentali, o prive di esperienza o della necessaria conoscenza, purché siano sorvegliate o abbiano ricevuto istruzioni relative all'uso sicuro dell'apparecchio e ne comprendano i pericoli.
- I bambini non devono giocare con l'apparecchio.
- Questo elettrodomestico non deve essere utilizzato da bambini. Tenere l'apparecchio e il relativo cavo fuori dalla portata dei bambini.
- Prestare attenzione quando si maneggiano le lame taglienti, quando si svuota il recipiente e durante la pulizia.
- Avvertenza: un eventuale uso improprio può causare lesioni.
- Non consentire ai bambini di utilizzare l'apparecchio senza supervisione.

- Non utilizzare l'apparecchio più a lungo di quanto consigliato. Se si spegne durante l'uso, è a causa del termostato che previene il surriscaldamento del motore. Prima di riutilizzarlo, aspettare per 90 minuti che si raffreddi.

COMPONENTI DELLA MACCHINA

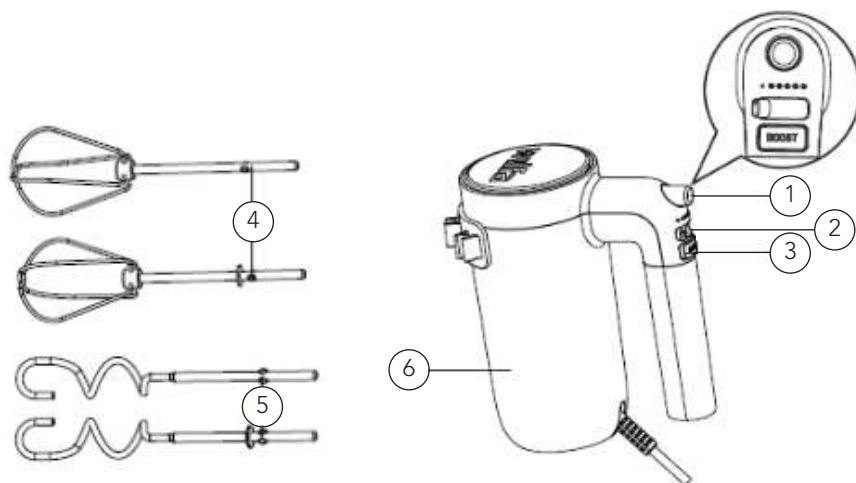

IT

1. Pulsante di espulsione
2. Controllo velocità 0-5
3. Pulsante BOOST
4. Frusta
5. Gancio per impasto
6. Corpo principale

PRIMA DELL'UTILIZZO

Prima di fissare le fruste e i ganci per impasto: Controllare sempre che lo sbattitore manuale sia spento correttamente.

- Inserire le due fruste o i due ganci per impasto nei fori corrispondenti. La frusta e il gancio per impasto con il collare attorno alla parte superiore dell'asta entrano nel foro più grande.
- Ruotare lentamente fino a quando non scattano in posizione.
- Non utilizzare mai le fruste insieme ai ganci per impasto.

USO

N.B.: Questo apparecchio è progettato per la lavorazione di quantità medie di cibo per il fabbisogno domestico. Può essere utilizzato senza interruzione per un massimo di 4 minuti (impasto più piccolo)/3 minuti (impasto più grande, non più di 450 g di farina.) con i ganci per impasto e per 10 minuti con le fruste. Lasciare riposare fino a 60 minuti per raffreddarlo prima di continuare l'operazione.

CONTROLLO DELLA VELOCITÀ

Controlla la velocità da 0 a 5.

- Velocità 0/Arresto: nessuna spia luminosa.
- Velocità 1: si accende 1 spia.
- Velocità 2: si accendono 2 spie.
- Velocità 3: si accendono 3 spie.
- Velocità 4: si accendono 4 spie.
- Velocità 5: si accendono 5 spie.

REGOLAZIONE DEL CONTROLLO DELLA VELOCITÀ

Si noti che la velocità selezionata deve essere regolata in base alle dimensioni del contenitore, al peso e al tipo di ingredienti. Quando si utilizza lo sbattitore, aumentare gradualmente la velocità.

Ingredienti	Velocità	Tempo(minuti)
Sbattitori		
Albume (1-10 pz)	3-5	1-3
Crema	3-5	2-3
Mix per torte	2-5	1-2
Ganci per impasto		
Impasto (farina, acqua)	1-5	2-3

Quando l'apparecchio è collegato all'alimentazione, se il pulsante della velocità è impostato su 1-5, la spia lampeggia. Prima di selezionare la velocità, deve essere riportato a 0. Regolare la velocità quando il composto diventa denso. Se la frusta rallenta automaticamente o non riesce a mescolare, aumentare la velocità.

PULSANTE BOOST

Per una breve fase di funzionamento ad alta velocità, premere e rilasciare il pulsante BOOST (funzione a impulsi). Quando si utilizza il pulsante BOOST, tutte le 5 le spie sono accese.

RIMUOVERE I GANCI O LE FRUSTE

Per staccare i ganci per impasto o le fruste, premere il pulsante di espulsione. Questa azione sarà possibile solo se la velocità è impostata su 0.

Per evitare scottature, non toccare gli sbattitori o i ganci dell'impasto dopo aver usato il miscelatore manuale. Lasciare raffreddare prima di pulire.















FUNZIONAMENTO

1. Assicurarsi che il controllo della velocità sia impostato su "0".
2. Inserire la spina di alimentazione in una presa e accendere l'apparecchio.
3. Dirigere lentamente e posizionare l'accessorio sbattitore nel materiale da mescolare, regolare il controllo della velocità.
4. Mentre si mescola, muovere delicatamente l'apparecchio avanti e indietro e attorno alla ciotola.

Suggerimento: Per risultati ottimali, utilizzare una ciotola di media grandezza con bordi alti.

MANUTENZIONE E PULIZIA

- Rimuovere la spina dalla presa.
- Pulire lo sbattitore manuale con un panno asciutto dopo l'uso.
- Lavare normalmente le fruste e i ganci per impasto con acqua e detersivo per stoviglie.



GARANZIA

Wilfa rilascia una garanzia di 5 anni su questo prodotto a partire dal giorno dell'acquisto. La garanzia copre i guasti o i difetti di produzione che si verificano durante il periodo di garanzia. La ricevuta d'acquisto funge da prova nei confronti del rivenditore in caso di richiesta di garanzia.

La garanzia è valida solo per i prodotti acquistati e utilizzati in ambiente domestico. La garanzia non è valida se il prodotto viene utilizzato per scopi commerciali. La garanzia non è valida se il prodotto viene utilizzato in modo improprio o negligente, se le istruzioni fornite da Wilfa non vengono rispettate, se viene modificato o se viene effettuata una riparazione non autorizzata. La garanzia non è valida anche in caso di normale usura del prodotto, uso improprio, mancanza di manutenzione, uso di tensioni elettriche errate o:

- Sovraccarico del prodotto
- Parti normalmente usurate

SPECIFICHE DEL PRODOTTO

220V-240V~50/60Hz 500W

ASSISTENZA E RICAMBI

Per ricevere assistenza, visitare il sito **wilfa.com** e consultare la nostra pagina dedicata all'assistenza clienti. In questa sezione è possibile trovare domande frequenti, ricambi, consigli, suggerimenti e tutte le nostre informazioni di contatto.

RICICLABILITÀ



Questo marchio indica che il prodotto non deve essere smaltito insieme ad altri rifiuti domestici nell'intera area UE. Al fine di evitare possibili danni all'ambiente o alla salute umana derivanti dallo smaltimento incontrollato dei rifiuti, riciclare in modo responsabile allo scopo di promuovere il riutilizzo sostenibile delle risorse materiali. Per restituire un dispositivo dismesso, servirsi dei sistemi di restituzione e raccolta o contattare il rivenditore presso il quale è stato acquistato il prodotto. Questo prodotto può essere smaltito presso un centro di riciclaggio ecologico gratuito.

IT

ES

CONTENIDO

- 104 INSTRUCCIONES DE SEGURIDAD IMPORTANTES
- 106 VISTA GENERAL DEL PRODUCTO
- 107 ANTES DE SU USO
- 107 USO
- 108 FUNCIONAMIENTO
- 109 MANTENIMIENTO Y LIMPIEZA
- 110 GARANTÍA
- 111 ESPECIFICACIONES DEL PRODUCTO
- 111 ASISTENCIA Y REPUESTOS
- 111 RECICLADO

ES

INSTRUCCIONES DE SEGURIDAD IMPORTANTES

- Compruebe con regularidad el cable de alimentación y el aparato. Si encuentra cualquier defecto, no utilice el aparato.
- No intente reparar el aparato usted mismo. Este debe ser reparado por un técnico cualificado para evitar posibles peligros.
- Mantenga el aparato y el cable alejados de la luz directa del sol, de la humedad, de bordes afilados y de otros peligros.
- Desconecte siempre el aparato del suministro eléctrico si se deja desatendido y antes de su montaje, desmontaje o limpieza. No utilice accesorios de terceros.
- Este producto se ha diseñado exclusivamente para un uso doméstico en interiores y no para un uso industrial o comercial. No utilice el artículo al aire libre ni para ningún otro fin distinto al descrito.
- No permita nunca que la unidad entre en contacto con agua ni otros líquidos, ni la sumerja en ellos. No utilice la unidad con las manos mojadas.
- Utilice este aparato solo para el uso previsto.
- No toque nunca el equipo giratorio mientras está en movimiento, espere siempre a que se detenga.
- No utilice nunca este aparato para mezclar o

ES

agitar cualquier cosa que no sea comida.

- Si el cable de alimentación está dañado, deberá sustituirlo el fabricante, el representante del servicio técnico u otras personas cualificadas para evitar cualquier riesgo.
- Apague el aparato y desconéctelo del suministro eléctrico antes de cambiar los accesorios o de acercarse a las piezas que se mueven cuando está en funcionamiento.
- Los aparatos electrodomésticos pueden ser utilizados por personas con discapacidad física, sensorial o mental, o falta de experiencia y conocimientos, si se les supervisa o se les instruye en el uso seguro del aparato y si entienden los peligros que implica su uso.
- Los niños no deben jugar con el aparato.
- Este aparato no debe ser utilizado por niños. Mantenga el aparato y su cable fuera del alcance de los niños.
- Se debe tener cuidado al manipular las cuchillas afiladas, al vaciar el vaso y durante la limpieza.
- Advertencia: Pueden producirse lesiones en caso de uso indebido.
- No permita que ningún niño utilice este aparato sin supervisión.

- No utilice el aparato más tiempo del aconsejado. Si se apaga durante el uso, la protección del control de la temperatura impide que el motor se sobrecaliente. Déjelo enfriar durante 60 minutos antes de utilizarlo.

VISTA GENERAL DEL PRODUCTO

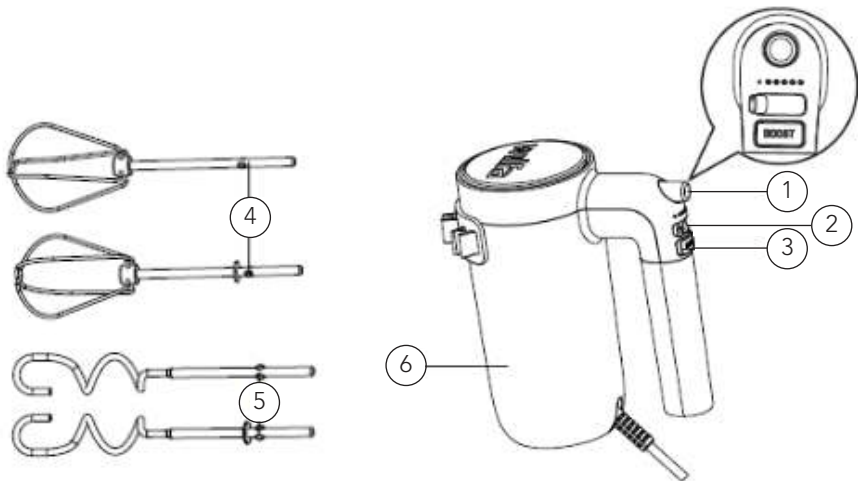

1. Botón de expulsión
2. Control de velocidad 0-5
3. Botón de potencia máxima (BOOST)
4. Varillas para batir
5. Varillas para amasar
6. Cuerpo principal

ES

ANTES DE SU USO

Antes de conectar las varillas para batir o para amasar: Compruebe siempre que la batidora está apagada correctamente.

- Inserte las dos varillas para batir o las dos varillas para amasar en los orificios correspondientes. Las varillas para batir o para amasar con el casquillo en la parte superior de las varillas, se introducen en el orificio más grande.
- Gire las varillas lentamente hasta que encajen en su posición.
- No mezcle nunca las varillas para batir y para amasar.

USO

NOTA: Este aparato está diseñado para procesar cantidades medias de alimentos en el hogar. Puede funcionar sin interrupciones durante un máximo de 4 minutos (masa de pequeño tamaño) / 3 minutos (masa de tamaño grande, no más de 450 g de harina) con las varillas para amasar y de 10 minutos con las varillas para batir. Para que el aparato se enfríe y poder continuar con el trabajo, permita que descanse durante unos 60 minutos.

CONTROL DE VELOCIDAD

Controla la velocidad de 0-5.

- Velocidad 0/Parada: sin indicadores luminosos.
- Velocidad 1: Se ilumina 1 indicador luminoso.
- velocidad 2: Se iluminan 2 indicadores luminosos.
- velocidad 3: Se iluminan 3 indicadores luminosos.
- velocidad 4: Se ilumina el indicador luminoso 4.
- velocidad 5: Se iluminan 5 indicadores luminosos.

AJUSTE EL CONTROL DE VELOCIDAD

Tenga en cuenta que la velocidad seleccionada debe ajustarse dependiendo del tamaño del recipiente, el peso y el tipo de ingredientes. Cuando utilice las varillas para batir, aumente gradualmente la velocidad.

Ingredientes	Velocidad	Tiempo(minutos)
Varillas para batir		
Claras de huevo (1-10 uds.)	3-5	1-3
Nata	3-5	2-3
Receta para pastel	2-5	1-2
Varillas para amasar		
Masa (harina, agua)	1-5	2-3

ES

Al conectar el aparato, si el botón de velocidad está ajustado en 1-5, la luz parpadeará. Si es así, el botón deberá colocarse en la posición 0 antes de seleccionar la velocidad. Ajuste la velocidad a medida que la mezcla vaya espesando. Si la batidora reduce automáticamente la velocidad o a las varillas les cuesta trabajo girar, aumente la velocidad.

BOTÓN DE POTENCIA MÁXIMA (BOOST)

Pulse y suelte el botón de potencia máxima (BOOST) para que la batidora funcione momentáneamente a potencia máxima (función de impulso). Al utilizar el botón de potencia máxima BOOST, se iluminarán los 5 indicadores luminosos.

RETIRADA DE LAS VARILLAS PARA BATIR O AMASAR

Para desenganchar las varillas para batir o amasar, pulse el botón de expulsión. Solo podrá realizar esta acción si el control de velocidad está en la posición "0".

Para evitar quemaduras, no toque las varillas para batir o amasar después de utilizar la batidora de varillas. Deje que se enfríe antes de limpiarla.















FUNCIONAMIENTO

1. Asegúrese de que el control de velocidad está en la posición "0".
2. Introduzca el enchufe en una toma de corriente y encienda el aparato.
3. Introduzca lentamente las varillas en el producto que desea batir y ajuste el control de velocidad.
4. Mueva suavemente la unidad hacia adelante y hacia atrás, y en círculos alrededor del cuenco mientras bate.

Consejo: Para obtener los mejores resultados, utilice un cuenco alto de tamaño medio.

MANTENIMIENTO Y LIMPIEZA

- Desconecte el enchufe de la toma.
- Limpie la batidora de varillas con un paño seco después de usarla.
- Lave las varillas, para batir o amasar, con agua y lavavajillas líquido del modo habitual.



GARANTÍA

Wilfa ofrece una garantía de 5 años para este producto desde el día de la compra. La garantía cubre los fallos o los defectos de fabricación que surjan durante el periodo de garantía. Su recibo de compra sirve de prueba para el minorista en caso de reclamación de la garantía.

La garantía solo es válida para productos comprados y utilizados en el hogar. La garantía perderá su validez si el producto se utiliza comercialmente. La garantía perderá su validez si se hace un mal uso del producto, se utiliza de forma negligente, no se siguen las instrucciones de Wilfa, se modifica o se realizan reparaciones no autorizadas. La garantía tampoco cubre el desgaste normal del producto, si se hace un mal uso del producto, la falta de mantenimiento, o el uso de una tensión eléctrica incorrecta o en caso de:

- Sobrecarga del producto
- Piezas que se desgastan normalmente

ESPECIFICACIONES DEL PRODUCTO

220V-240V~50/60Hz 500W

ASISTENCIA Y REPUESTOS

Si necesita asistencia, visite **wilfa.com** y consulte nuestra página de asistencia/atención al cliente. Aquí encontrará preguntas frecuentes, repuestos, consejos y trucos, así como nuestra información de contacto.

RECICLADO



Esta marca indica que el producto no debe eliminarse junto con otros residuos domésticos en toda la UE. Para evitar posibles daños en el medio ambiente o la salud por la eliminación incontrolada de residuos, recicle de forma responsable para fomentar la reutilización sostenible de los recursos materiales. Para devolver el producto usado, utilice los sistemas de devolución y recogida o póngase en contacto con el distribuidor donde lo adquirió. Ellos podrán llevar este producto a un punto de reciclaje seguro para el medio ambiente de forma gratuita.

ES

СОДЕРЖАНИЕ

- 114 ВАЖНЫЕ ИНСТРУКЦИИ ПО ТЕХНИКЕ БЕЗОПАСНОСТИ
- 116 ОБЩИЕ СВЕДЕНИЯ ОБ УСТРОЙСТВЕ
- 117 ПЕРЕД ИСПОЛЬЗОВАНИЕМ
- 117 ИСПОЛЬЗОВАНИЕ
- 118 РАБОТА
- 119 ТЕХНИЧЕСКОЕ ОБСЛУЖИВАНИЕ И ОЧИСТКА
- 120 ГАРАНТИЯ
- 121 ТЕХНИЧЕСКИЕ ХАРАКТЕРИСТИКИ ИЗДЕЛИЯ
- 121 ПОДДЕРЖКА И ЗАПАСНЫЕ ЧАСТИ
- 121 ПРИГОДНОСТЬ К ПЕРЕРАБОТКЕ

ВАЖНЫЕ ИНСТРУКЦИИ ПО ТЕХНИКЕ БЕЗОПАСНОСТИ

- Регулярно проверяйте кабель питания и устройство. Не используйте устройство в случае обнаружения каких-либо дефектов.
- Не пытайтесь отремонтировать устройство самостоятельно. Во избежание опасных ситуаций ремонт должен производиться квалифицированным специалистом.
- Не подвергайте прибор и кабель воздействию прямых солнечных лучей, влаги, острых краев и других источников опасности.
- Всегда отключайте миксер от сети, когда он остается без присмотра, а также перед сборкой, разборкой или очисткой. Не используйте аксессуары сторонних производителей.
- Данное изделие предназначено только для применения внутри помещений в непромышленных, некоммерческих и бытовых целях. Не используйте изделие вне помещения или в каких-либо других целях.
- Исключите контакт устройства с водой или другими жидкостями, а также не погружайте его в воду или другие жидкости. Не дотрагивайтесь до устройства мокрыми руками.
- Используйте данное устройство только по прямому назначению.
- Никогда не прикасайтесь к вращающимся деталям до полной остановки.

- Никогда не используйте данное устройство для смешивания или перемешивания каких-либо веществ за исключением продуктов питания.
- Во избежание опасности в случае повреждения шнура питания его замена должна быть выполнена производителем, сервисным агентом производителя или квалифицированным специалистом.
- Перед заменой принадлежностей или выполнением работ вблизи движущихся деталей выключите устройство и отсоедините его от сети.
- Устройствами могут пользоваться лица с ограниченными физическими, сенсорными или умственными способностями, а также лица, не обладающие необходимым опытом и знаниями, если они находятся под присмотром или были проинструктированы относительно безопасного использования устройства, и если они понимают опасности, связанные с его эксплуатацией.
- Не разрешайте детям играть с устройством.
- Данное устройство не предназначено для использования детьми. Храните устройство и его шнур в недоступном для детей месте.
- Необходимо соблюдать осторожность при обращении с острыми режущими лезвиями, опорожнении чаши и во время очистки.
- Предупреждение: возможны травмы при ненадлежащем использовании.
- Не позволяйте детям пользоваться устройством без присмотра.

- Не используйте устройство дольше, чем рекомендовано. Если оно отключится во время работы, то это срабатывает термозащитное реле, которое защищает мотор от перегрева. Дайте ему остыть в течение 60 минут, прежде чем использовать снова.

ОБЩИЕ СВЕДЕНИЯ ОБ УСТРОЙСТВЕ



1. Кнопка извлечения
2. Регулятор скорости 0-5
3. Кнопка BOOST
4. Венчик
5. Крючок для теста
6. Основной корпус

ПЕРЕД ИСПОЛЬЗОВАНИЕМ

Перед присоединением венчиков и крючков для теста: Всегда проверяйте корректность выключения ручного миксера.

- Вставьте два венчика или два крючка для теста в соответствующие отверстия. Венчик и крючок для теста с ободком вокруг верха штока вставляются в самое большое отверстие.
- Поворачивайте медленно, пока они не защелкнутся на месте.
- Никогда не используйте венчики и крючки для теста одновременно.

ИСПОЛЬЗОВАНИЕ

Примечание. Данное устройство предназначено для обработки средних количеств продуктов питания в домашних условиях. Оно может работать без перерыва не более 4 минут (меньший объем теста) / 3 минуты (большой объем теста, не более 450 г муки.) с крючками для теста и 10 минут с венчиком. Прежде чем продолжить работу, дайте ему остыть в течение 60 минут.

РЕГУЛИРОВКА СКОРОСТИ

Регулируйте скорость в диапазоне от 0 до 5.

- Скорость 0/Стоп: световые индикаторы не горят.
- Скорость 1: горит 1 световой индикатор.
- Скорость 2: горят 2 световых индикатора.
- Скорость 3: горят 3 световых индикатора.
- Скорость 4: горят 4 световых индикатора.
- Скорость 5: горят 5 световых индикаторов.

РЕГУЛИРОВКА СКОРОСТИ

Обратите внимание, что выбранную скорость необходимо отрегулировать в зависимости от размера контейнера, веса и типа ингредиентов. При использовании венчика постепенно увеличивайте скорость.

Состав	Скорость	Время (минуты)
Венчики		
Яичные белки (1-10 шт.)	3-5	1-3
Сливки	3-5	2-3
Смесь для выпечки	2-5	1-2
Крючки для теста		
Тесто (мука, вода)	1-5	2-3

Если при подключении кнопка регулировки скорости установлена на значении 1-5, начинает мигать индикатор. Перед выбором скорости необходимо установить значение 0. Отрегулируйте скорость по мере загустения смеси. Если вращение венчика автоматически замедляется или перемешивание происходит с трудом, увеличьте скорость.

КНОПКА BOOST

Для кратковременного переключения на высокую скорость нажмите и отпустите кнопку BOOST (функция пульсации). При использовании кнопки BOOST загораются все 5 световых индикаторов.

ОТСОЕДИНЕНИЕ КРЮЧКОВ ДЛЯ ТЕСТА ИЛИ ВЕНЧИКОВ

Чтобы отсоединить крючки для теста или венчики, нажмите кнопку извлечения. Данное действие возможно только в том случае, если установленное значение скорости равно 0.

Во избежание ошпаривания не прикасайтесь к венчикам или крючкам для теста после использования ручного миксера. Дайте ему остыть перед очисткой.















РАБОТА

1. Убедитесь, что регулятор скорости установлен на «0».
2. Вставьте вилку в розетку и включите прибор.
3. Медленно направьте и опустите венчики в материал, который необходимо взбить, отрегулируйте скорость.
4. Осторожно перемещайте устройство вперед и назад и вокруг чаши во время взбивания.

Совет: Для достижения наилучших результатов используйте прочную чашу среднего размера.

ТЕХНИЧЕСКОЕ ОБСЛУЖИВАНИЕ И ОЧИСТКА

- Выньте вилку из розетки.
- После использования протрите ручной миксер сухой тканью.
- Промойте венчики и крючки для теста водой и моющим средством.



ГАРАНТИЯ

Компания Wilfa предоставляет 5-летнюю гарантию на данное изделие со дня покупки. Гарантия распространяется на эксплуатационные недостатки или дефекты, возникающие в течение гарантийного периода. Квитанция о покупке является доказательством при предъявлении гарантийных претензий продавцу.

Гарантия действует только в отношении изделий, купленных и используемых в частных хозяйствах. Коммерческое использование изделия аннулирует гарантию. Гарантия недействительна в случае неправильного или небрежного использования изделия, несоблюдения инструкций компании Wilfa, внесения изменений в конструкцию или выполнения несогласованного ремонта. Гарантия также не распространяется на нормальный износ изделия, неправильное использование, недостаточное обслуживание, использование при неподходящем электрическом напряжении, а также на:

- перегрузку изделия
- изнашиваемые детали

ТЕХНИЧЕСКИЕ ХАРАКТЕРИСТИКИ ИЗДЕЛИЯ

220-240 В ~ 50/60 Гц 500W

ПОДДЕРЖКА И ЗАПАСНЫЕ ЧАСТИ

Для получения поддержки посетите наш веб-сайт **wilfa.com** и перейдите на страницу службы поддержки клиентов. Здесь приведены ответы на часто задаваемые вопросы, список запасных частей, советы и рекомендации, а также наша контактная информация.

ПРИГОДНОСТЬ К ПЕРЕРАБОТКЕ



Данная маркировка указывает на то, что в пределах ЕС изделие запрещается утилизировать вместе с другими бытовыми отходами. Во избежание возможного вреда окружающей среде и здоровью человека в результате неконтролируемой утилизации отходов ответственно подходите к переработке изделия, способствуя устойчивому повторному использованию материальных ресурсов. Для возврата использованного устройства воспользуйтесь сети пунктов раздельного сбора отходов или свяжитесь с конкретным продавцом изделия. Продавцы могут бесплатно утилизировать данное изделие без ущерба для окружающей среды.



BEYOND EXPECTATIONS

