

<i>Holicí strojek</i> • NÁVOD K OBSLUZE	<b>CZ</b> 5-12
<i>Holiaci strojček</i> • NÁVOD NA OBSLUHU	<b>SK</b> 13-20
<i>Shaver</i> • INSTRUCTIONS FOR USE	<b>GB</b> 21-27
<i>Borotva gép</i> • KEZELÉSI ÚTMUTATÓ	<b>H</b> 28-35
<i>Golarka</i> • INSTRUKCJA OBSŁUGI	<b>PL</b> 36-43
<i>Rasierapparat</i> • BEDIENUNGSANLEITUNG	<b>D</b> 44-51

# CHARLIE



8/10/2020

*eta*

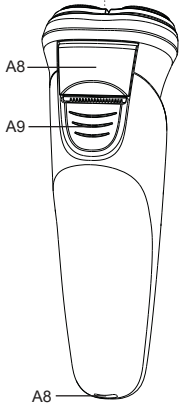
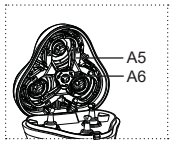
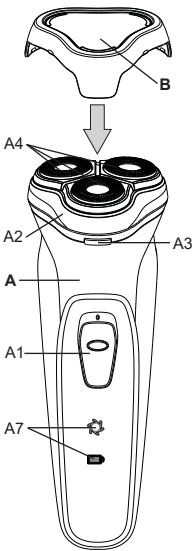
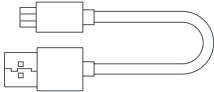
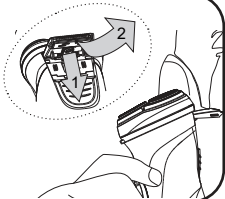
**1****C****D****2**

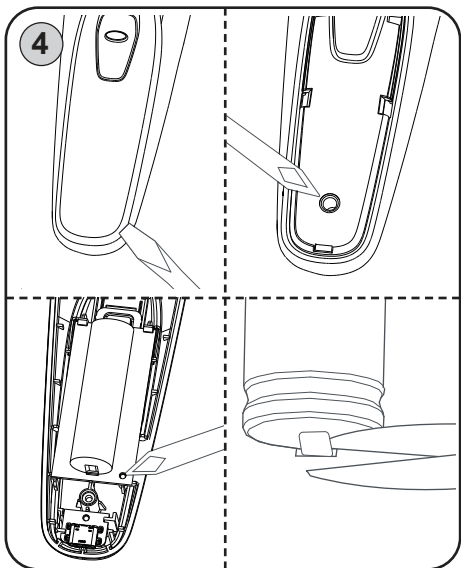
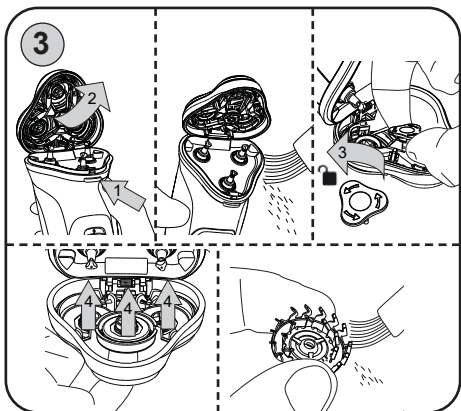

Obrázky jsou pouze ilustrační. Obrázky sú len ilustračné.  
 Product images are for illustrative purposes only. Illusztratív képek.  
 Zdjęcia służą wyłącznie jako ilustracja. Die aufgeführten Abbildungen dienen nur zur Illustration.

<b>CZ</b>	I. BEZPEČNOSTNÍ UPOZORNĚNÍ	5
	II. POPIS SPOTŘEBIČE A PŘÍSLUŠENSTVÍ (obr. 1)	8
	III. POKYNY K OBSLUZE	8
	IV. ÚDRŽBA	10
	V. EKOLOGIE	10
	VI. TECHNICKÁ DATA	11
<b>SK</b>	I. BEZPEČNOSTNÉ UPOZORNENIA	13
	II. OPIS SPOTREBIČA A PRÍSLUŠENSTVA (obr. 1)	16
	III. NÁVOD NA OBSLUHU	17
	IV. ÚDRŽBA	18
	V. EKOLÓGIA	18
	VI. TECHNICKÉ ÚDAJE	19
<b>GB</b>	I. SAFETY WARNING	21
	II. DESCRIPTION OF THE APPLIANCE AND ITS ACCESSORIES (fig. 1)	24
	III. INSTRUCTIONS FOR USE	24
	IV. MAINTENANCE	25
	V. ENVIRONMENTAL PROTECTION	26
	VI. TECHNICAL DATA	27
<b>HU</b>	I. BIZTONSÁGI FIGYELMEZTETÉS	28
	II. A KÉSZÜLÉK ÉS TARTOZÉKAI LEÍRÁSA (1. ábra)	31
	III. KEZELÉSI UTASÍTÁSOK	32
	IV. KARBANTARTÁS	33
	V. ÖKOLÓGIA	33
	VI. MŰSZAKI ADATOK	34
<b>PL</b>	I. OSTRZEŻENIA DOTYCZĄCE BEZPIECZEŃSTWA	36
	II. POPIS URZĄDZENIA I AKCESORIÓW (rys. 1)	39
	III. ZALECENIA DOTYCZĄCE OBSŁUGI	40
	IV. KONSERWACJA	41
	V. EKOLOGIA	42
	VI. DANE TECHNICZNE	42
<b>D</b>	I. SICHERHEITSHINWEISE	44
	II. BESCHREIBUNG DES GERÄTES UND DES ZUBEHÖRS (Abb. 1)	47
	III. BEDIENUNGSANWEISUNGEN	48
	IV. WARTUNG	49
	V. UMWELTSCHUTZ	50
	VI. TECHNISCHE DATEN	50

Holicí strojek

# CHARLIE

## eta 2343

NÁVOD K OBSLUZE

Vážený zákazníku, děkujeme Vám za zakoupení našeho produktu. Před uvedením tohoto přístroje do provozu si velmi pozorně přečtěte návod k obsluze a tento návod spolu se záručním listem, pokladním dokladem a podle možností i s obalem a vnitřním obsahem obalu dobře uschovejte.

### I. BEZPEČNOSTNÍ UPOZORNĚNÍ



- Instrukce v návodu považujte za součást spotřebiče a postupte je jakémukoliv dalšímu uživateli spotřebiče.
- Zkontrolujte, zda údaj na typovém štítku odpovídá napětí ve Vaší elektrické zásuvce. Přívod je nutné připojit pouze do odpovídajícího síťového adaptéru pro střídavý proud nebo záložního zdroje energie odpovídající příslušným technickým parametrům.
- Tento spotřebič mohou používat děti ve věku 8 let a starší a osoby se sníženými fyzickými, smyslovými či mentálními schopnostmi nebo nedostatkem zkušeností a znalostí, pokud jsou pod dozorem nebo byly poučeny o používání spotřebiče bezpečným způsobem a rozumí případným nebezpečím. Děti si se spotřebičem nesmějí hrát. Čištění a údržbu prováděnou uživatelem nesmějí provádět děti, pokud nejsou starší 8 let a pod dozorem. Děti mladší 8 let se musí držet mimo dosah spotřebiče a jeho napájecího USB kabelu.

- Spotřebič se musí napájet pouze bezpečným malým napětím 5 V.
- Spotřebič nemá vlastní nabíjecí zdroj, je určen pro nabíjení pouze z USB zdroje (adaptér s USB výstupem s výstupním napětím 5,0 V a výstupním proudem minimálně 1000 mA), před připojením věnujte pozornost instrukcím výrobce těchto zdrojů.
- Před výměnou příslušenství nebo přístupných částí, které se při používání pohybují, před montáží a demontáží, před čištěním nebo údržbou, pokud spotřebič necháváte bez dozoru nebo po ukončení práce, pak vždy spotřebič vypněte a odpojte od napájení.
- Tento holicí strojek slouží k holení vousů na obličeji. Nepoužívejte ho k holení chloupků na těle a končetinách nebo citlivějších oblastech (podpaží, třísla, genitálie apod.).

- Nikdy spotřebič nepoužívejte, pokud má poškozený napájecí USB kabel, pokud nepracuje správně, upadl na zem a poškodil se. V takových případech zanechte spotřebič do odborného servisu k prověření jeho bezpečnosti a správné funkce.
- **VÝSTRAHA: Udržujte spotřebič v suchu.**
  - Spotřebič je určen pouze pro použití v domácnostech a podobné účely! Není konstruován pro použití v kadeřnickém salónu nebo jiné komerční použití!
  - Nepoužívejte spotřebič během koupání, sprchování nebo saunování a pro mokré holení.
  - Během holení na strojek příliš netlačte, aby nedošlo k poranění vaší pokožky.
  - Holicí strojek nepoužívejte na poraněné nebo podrážděné pokožce.
  - Spotřebič nikdy neponořujte do vody (ani částečně) a neumývejte ho pod tekoucí vodou!
  - Spotřebič nenechávejte v chodu bez dozoru!
  - Spotřebič je určen pro nabíjení z odnímatelné napájecí jednotky.
  - Spotřebič ani příslušenství nezasunujte do žádných tělesných otvorů.
  - Nemanipulujte se spotřebičem s mokřýma rukama.
  - V případě zablokování holicího strojku je třeba ho ihned vypnout a odstranit příčinu problému.
  - Pravidelně kontrolujte, zda nejsou poškozeny nebo deformovány frézy a odklopný zastříhovací břit. Pokud je některá fréza poškozená, tak holicí strojek nepoužívejte, dokud frézu nevyměníte
  - Spotřebič **není určen pro úpravu srsti zvířat.**
  - Spotřebič neodkládejte na horké tepelné zdroje (např. **kamna, sporák, radiátor atd.**).
  - Zapnutý spotřebič nepokládejte na měkké povrchy (např. **postel, ručníky, povlečení, koberce**), mohlo by dojít k poškození těchto věcí nebo spotřebiče.
  - Příklad nesmí být v nepřetržitém chodu déle než 10 minut. Po této době jej na několik minut vypněte a nechte odpočinout.
  - Ihned po použití strojek vypněte, nechte vychladnout a uložte ho na suché místo, mimo dosah dětí a nesvéprávných osob.
  - Nepokoušejte se přístroj sami opravovat.

- Pravidelně kontrolujte stav napájecího USB kabelu.
- Napájecí USB kabel nikdy nepokládejte na horké plochy, ani jej nenechávejte viset přes okraj stolu nebo pracovní desky. Zavaděním nebo zataháním za kabel např. dětmi může dojít k převržení či stažení spotřebiče a následně k vážnému zranění!
- Napájecí USB kabel nesmí být poškozen ostrými nebo horkými předměty, otevřeným plamenem, nesmí se ponořit do vody ani ohýbat přes ostré hrany.
- Spotřebič používejte pouze s příslušenstvím určeným pro tento typ. Použití jiného příslušenství může představovat nebezpečí pro obsluhu.
- **VAROVÁNÍ:** Při nesprávném používání přístroje, které není v souladu s návodem k obsluze, existuje riziko poranění.
- Tento spotřebič včetně jeho příslušenství používejte pouze pro účel, pro který je určen tak, jak je popsáno v tomto návodu. Spotřebič nikdy nepoužívejte pro žádný jiný účel.
- Výrobce neručí za škody způsobené nesprávným zacházením se spotřebičem a příslušenstvím (např. **poranění, poškození spotřebiče, požár atd.**) a není odpovědný ze záruky za spotřebič v případě nedodržení výše uvedených bezpečnostních upozornění.

## II. POPIS SPOTŘEBIČE

### A PŘÍSLUŠENSTVÍ (obr. 1)

#### A – holicí strojek

- A1 – spínač zapnutí/vypnutí
- A2 – holicí hlava
- A3 – tlačítko aretace holicí hlavy
- A4 – rotační frézka (3x)
- A5 – plastový úchyt frézek
- A6 – aretační plastová matice
- A7 – světelná signalizace provozu, nabíjení, nabití a vybití akumulátoru
- A8 – odklopný zastříhovač
- A9 – posuvná aretační pojistka odklopného zastříhovače
- A10 – napájecí konektor

#### B – ochranný kryt

#### C – USB TYPE-C kabel

#### D – čisticí štěteček

## III. POKYNY K OBSLUZE

Nejprve odstraňte veškerý obalový materiál, vyjměte spotřebič a veškeré příslušenství. Poté ze spotřebiče i příslušenství odstraňte všechny případné adhezivní fólie, samolepky nebo papír. Chvilí potrvá, než si vaše pokožka zvykne na nový způsob holení. Přizpůsobení vaší pokožky může trvat přibližně 2-3 týdny. Holicí strojek lze používat na akumulátorový i síťový provoz.



### UPOZORNĚNÍ

- K nabíjení/napájení spotřebiče nepoužívejte USB porty na jiných zařízeních (např. počítač, notebook, tablet, mobilní telefon apod.). Tato zařízení nemusí být dimenzovaná na proudový odběr spotřebiče a mohlo by dojít k jejich poškození.

### NABÍJENÍ AKUMULÁTORU

**Holicí strojek před nabíjením vypněte!** Pomocí vhodné nabíječky připojte holicí strojek k el. síti a vyčkejte na nabití. Stav a průběh nabíjení je indikován na světelné signalizaci **A7**. **Plně nabitý akumulátor poskytne dobu provozu cca 90 min.**

#### Světelná signalizace provozu, nabíjení, nabití a vybití akumulátoru (A7)

Symbol	Stav	Význam
	Trvale svítí	Signalizace provozu
		Akumulátor je plně nabitý
	Bliká	Akumulátor se nabíjí
		Signalizace blížícího se vybití akumulátoru

### HOLENÍ VOUSŮ (obr. 2)

1. Z holicí hlavy sundejte ochranný kryt **B**.
2. Pomocí spínače **A1** holicí strojek zapněte.
3. Přiložte s mírným tlakem holicí strojek k pokožce obličeje a lehkými krouživými pohyby oholte všechny požadované oblasti na obličeji.
4. Po ukončení holení strojek vypněte.

### ZASTŘIHOVÁNÍ VOUSŮ (obr. 2)

1. Uvolněte odklopný zastříhovač **A8** pomocí aretační pojistky **A9**.
2. Pomocí spínače **A1** holicí strojek zapněte.
3. Zastříhovačem můžete doladit různé detaily (např. knír apod.)
4. Po ukončení práce holicí strojek vypněte a odklopný zastříhovač **A8** zaklapněte zpět.

### UPOZORNĚNÍ

- Holicí strojek používejte pouze na suchou pokožku a vousy.
- Při používání na holicí strojek příliš netlačte, abyste předešli poranění pokožky.

## IV. ÚDRŽBA

**Čištění a údržbu provádějte po každém použití.  
Nepoužívejte drsné a agresivní čisticí prostředky!**  
Povrch stroju otírejte měkkým vlhkým hadříkem.

### Čištění holicí hlavy (obr. 3)

Pomocí tlačítka **A3** holicí hlavu odklopte. Pro čištění používejte štěteček **D**. Pro důkladnější vyčištění lze z holicí hlavy odejmout rotační frézy **A4**. Po provedení údržby vše složte opačným způsobem zpět. Zvláštní pozornost věnujte správnému umístění rotačních frézek. Vnější nerezový kryt každé frézy má po stranách dva výřezy, které musí správně zapadnout do plastového úchytu **A5**. Po vložení frézek do holicí hlavy a zaaretování matice **A6** pootočte opatrně s každou frézou zvlášť, než uslyšíte cvaknutí. Nyní je fréza správně umístěna a nelze s ní manuálně pootočit. V závislosti na používání a zatížení holicího stroju je nutné jednou za čas rotační frézy vyměnit:

**Náhradní holicí hlava - ETA234390100**

### UPOZORNĚNÍ

Vždy dbejte na správné umístění rotačních frézek, abyste zabezpečili správnou funkčnost holicího stroju.

### Čištění odklopného zastříhovače

Odklopný zastříhovač **A8** očistěte přiloženým štětečkem **D**. Po provedení údržby ho zaklapněte zpět.

### Uložení

Strojek uložte na suchém bezprašném místě, mimo dosah dětí a nesvéprávných osob.

## V. EKOLOGIE



Pokud to rozměry dovolují, jsou na všech kusech vytištěny znaky materiálů použitých na výrobu balení, komponentů a příslušenství, jakož i jejich recyklace. Uvedené symboly na výrobku nebo v průvodní dokumentaci znamenají, že použité elektrické nebo elektronické výrobky nesmí být likvidovány společně s komunálním odpadem. Za účelem správné likvidace výrobku jej odevzdejte na určených sběrných místech, kde budou přijaty zdarma. Správnou likvidací tohoto produktu pomůžete zachovat cenné přírodní zdroje a napomáháte prevenci potenciálních negativních dopadů na životní prostředí a lidské zdraví, což by mohly být důsledky nesprávné likvidace odpadů. Při nesprávné likvidaci tohoto druhu odpadu mohou být v souladu s národními předpisy uděleny pokuty. Tento spotřebič je vybaven Li-Ion akumulátorem s dlouhou životností.

Pro ochranu životního prostředí je nutné po ukončení životnosti spotřebiče vybitý akumulátor z něho demontovat a vhodným způsobem, prostřednictvím k tomu určených speciálních sběrných sítí, akumulátor i spotřebič bezpečně zlikvidovat. Další podrobnosti si vyžádejte od místního úřadu.

### Vyjmutí akumulátoru

Akumulátory z přístroje vyjměte pouze po úplném vybití (tj. nechte spotřebič v chodu tak dlouho, dokud se jeho motor nezastaví). Následně akumulátor vyjměte dle kroků znázorněných v obr. 4.

## VI. TECHNICKÁ DATA

Napětí (V)	uvedeno na typovém štítku
Hmotnost strojku (kg)	0,14
Spotřebič třídy ochrany	II.
Rozměry (V x D x Š)	60 x 162 x 60 mm

**Změna technické specifikace a obsahu případného příslušenství dle modelu výrobku vyhrazena výrobcem.**

**Výměnu součástí, které vyžadují zásah do elektrické části spotřebiče, může provádět jen odborný servis! Nedodržením pokynů výrobce zaniká právo na záruční opravu!**

**Záruka 24 měsíců se nevztahuje na snížení užitečné kapacity akumulátoru z důvodu jejího používání nebo stárí. Užitečná kapacita se snižuje v závislosti na způsobu používání akumulátoru.**

Případné další informace o spotřebiči a servisní síti získáte na infolince +420 545 120 545 nebo na internetové adrese [www.eta.cz](http://www.eta.cz).

### UPOZORNĚNÍ A SYMBOLY POUŽITÉ NA SPOTŘEBIČI, OBALECH NEBO V NÁVODU:

*HOUSEHOLD USE ONLY – Pouze pro použití v domácnosti.  
DO NOT IMMERSE IN WATER OR OTHER LIQUIDS –  
Neponořovat do vody nebo jiných tekutin.*



*TO AVOID DANGER OF SUFFOCATION, KEEP THIS PLASTIC BAG AWAY FROM BABIES AND CHILDREN. DO NOT USE THIS BAG IN CRIBS, BEDS, CARRIAGES*

*OR PLAYPENS. THIS BAG IS NOT A TOY. Nebezpečí udušení. Nepoužívejte tento sáček v kolébkách, postýlkách, kočárcích nebo dětských ohrádkách. PE sáček odkládejte mimo dosah dětí. Sáček není na hraní.*



Spotřebič je zakázáno používat ve vaně, sprše a dalších nádobách obsahujících vodu.



UPOZORNĚNÍ



- Čtěte návod k obsluze



- Zákaz čištění spotřebiče pod vodovodním kohoutkem



- Ondnímatelná napájecí jednotka

Holiaci strojček

# eta 2343

# CHARLIE

## NÁVOD NA OBSLUHU

Vážený zákazník, ďakujeme Vám za zakúpenie nášho produktu. Pred uvedením tohto prístroja do prevádzky, si veľmi pozorne prečítajte návod na obsluhu a tento návod spolu so záručným listom, dokladom o predaji a podľa možnosti aj s obalom a vnútorným vybavením obalu dobre uschovajte.

## I. BEZPEČNOSTNÉ UPOZORNENIA



- Inštrukcie v návode považujte za súčasť spotrebiča a postúpte ich akémukoľvek ďalšiemu užívateľovi spotrebiča.
- Skontrolujte, či údaj na typovom štítku odpovedá napätiu vo Vašej elektrickej zásuvke. Prívod je nutné pripojiť iba do odpovedajúceho sieťového adaptéra na striedavý prúd alebo záložného zdroja energie odpovedajúceho príslušným technickým parametrom.

- Tento spotrebič môžu používať deti vo veku 8 rokov a staršie a osoby so zníženými fyzickými alebo mentálnymi schopnosťami alebo nedostatkom skúseností a znalostí, pokiaľ sú pod dozorom alebo boli poučené o používanie tohto spotrebiča bezpečným spôsobom a rozumie prípadným nebezpečenstvom. Deti si so spotrebičom nesmú hrať. Čistenie a údržbu vykonávanú užívateľom nesmú vykonávať deti bez dozoru. Deti mladšie 8 rokov sa musia držať mimo dosahu spotrebiča a jeho napájacieho USB kábla.

- Spotřebič sa musí napájať iba bezpečným malým napätím 5 V.
- Spotřebič nemá vlastný nabíjací zdroj, je určený na nabíjanie iba z USB zdroja (adaptér s USB výstupom s výstupným napätím 5,0 V a výstupným prúdom minimálne 1000 mA), pred pripojením venujte pozornosť inštrukciám výrobcu týchto zdrojov.
- Pred výmenou príslušenstva alebo prístupných častí, ktoré sa pri používaní pohybujú, pred montážou a demontážou, pred čistením alebo údržbou, pokiaľ spotřebič nechávate bez dozoru alebo po ukončení práce, vždy spotřebič vypnite a odpojte od napájania.
- Tento holiaci strojček slúži na holenie fúzov a brady na tvári. Nepoužívajte ho na holenie chĺpkov na tele a končatinách alebo na citlivejších oblastiach (podpazušie, slabiny, genitálie a pod.).

- Nikdy spotrebič nepoužívajte, pokiaľ má poškodený napájací USB kábel, pokiaľ nepracuje správne, spadol na zem a poškodil sa. V takýchto prípadoch spotrebič odneste do špecializovaného servisu, aby preverili jeho bezpečnosť a správnu funkciu.
- **VÝSTRAHA:** Udržujte spotrebič v suchu.
  - Spotrebič je určený len na použitie v domácnostiach a podobné účely!  
Nie je konštruovaný pre kadernícke salóny alebo na komerčné používanie!
  - Nepoužívajte spotrebič počas kúpania, sprchovania alebo saunovania a na mokré holenie.
  - Počas holenia na strojček príliš netlačte, aby nedošlo k poraneniu vašej pokožky.
  - Holiaci strojček nepoužívajte na poranenej alebo podráždenej pokožke.
  - Spotrebič nikdy neponárajte do vody (ani čiastočne) a neumývajte ho pod tečúcou vodou!
  - Výrobok nenechávajte v chode bez dozoru!
  - Spotrebič je určený na nabíjanie z odnímateľnej napájacej jednotky.
  - Spotrebič ani príslušenstvo nevsúvajte do žiadnych telesných otvorov.
  - Nemanipulujte so zariadením s mokrymi rukami.
  - V prípade zablokovania holiaceho strojčeka je potrebné ho ihneď vypnúť a odstrániť príčinu problému.
  - Pravidelne kontrolujte, či nie sú poškodené alebo deformované frézy a odklopná zastrihovacia čepeľ.  
Pokiaľ je niektorá fréza poškodená, tak holiaci strojček nepoužívajte, kým frézu nevymeníte
  - **Strojček nie je určený na úpravu srsti zvierat.**
  - Strojček neodkladajte na horúce tepelné zdroje (napríklad kachle, sporák, radiátor).
  - Zapnutý strojček neodkladajte na mäkké povrchy (napríklad posteľ, uteráky, bielizeň, koberce).
  - Prístroj nesmie byť v nepretržitom chode dlhšie ako 10 minút. Po tejto dobe ho na niekoľko minút vypnite a nechajte odpočinúť.

- Po použití strojček vypnite, nechajte vychladnúť a uložte ho na suché miesto, mimo dosahu detí a nesvojprávnych osôb.
- Nepokúšajte sa sami prístroj opravovať.
- Napájací USB kábel nikdy nedávajte na horúce plochy, ani ho nenechávajte visieť cez okraj stola alebo pracovnej dosky. Zavadením alebo potiahnutím za kábel napr. deťmi môže dôjsť k prevrhnutiu alebo k stiahnutiu spotrebiča a následne k vážnemu zraneniu!
- Napájací USB kábel nesmie byť poškodený ostrými alebo horúcimi predmetmi, otvoreným plameňom, nesmie sa ponoriť do vody ani ohýbať cez ostré hrany.
- Pravidelne kontrolujte stav napájacieho USB kábla.
- Aby sa zaistila bezpečnosť prístroja a správna funkčnosť spotrebiča, používajte iba originálne náhradné diely a výrobcom schválené príslušenstvo.
- Spotrebič používajte iba s príslušenstvom určeným pre tento typ. Použitie iného príslušenstva môže predstavovať nebezpečenstvo pre obsluhu.
- **VAROVANIE:** Pri nesprávnom používaní prístroja, ktoré nie je v súlade s návodom na obsluhu, existuje riziko poranenia.
- Tento spotrebič vrátane príslušenstva používajte iba na účel, na ktorý je určený tak, ako je popísané v tomto návode. Spotrebič nikdy nepoužívajte na žiadny iný účel.
- Výrobca nezodpovedá za škody spôsobené nesprávnym zaobchádzaním so spotrebičom a príslušenstvom (napríklad **poranenie, poškodenie spotrebiča, požiar**) a nie je povinný poskytnúť záruku na spotrebič v prípade nedodržania zhora uvedených bezpečnostných upozornení.

## II. OPIS SPOTREBIČA

### A PRÍSLUŠENSTVA (obr. 1)

#### A – holiaci strojček

- A1 – spínač zapnutia / vypnutia
- A2 – holiaca hlava
- A3 – tlačidlo aretácie holiacej hlavy
- A4 – rotačná fréžka (3x)
- A5 – plastový úchyt fréžok A6 – aretačná plastová matica
- A7 – svetelná signalizácia prevádzky, nabíjania, nabitia a vybitia akumulátora
- A8 – odklopný zastrihávač
- A9 – posuvná aretačná poistka odklopného zastrihávača
- A10 – napájací konektor

#### B – ochranný kryt

#### C – USB TYPE-C kábel

#### D – čistiaci štetec

### III. NÁVOD NA OBSLUHU

Najprv odstráňte všetok obalový materiál, vyberte spotrebič a celé príslušenstvo. Potom zo spotrebiča a príslušenstva odstráňte všetky prípadné adhézne fólie, samolepky alebo papier. Chvíľu potrvá, kým si vaša pokožka zvykne na nový spôsob holenia. Prispôsobenie vašej pokožky môže trvať približne 2-3 týždne. Holiaci strojček je možné používať na akumulátorovú aj sieťovú prevádzku.



#### UPOZORNENIE

- **Na nabíjanie/napájanie spotrebiča nepoužívajte USB porty na iných zariadeniach (napr. počítač, notebook, tablet, mobilný telefón a pod.). Toto zariadenie nemusí byť dimenzované na prúdový odber spotrebiča a mohlo by dôjsť k ich poškodeniu.**

#### NABÍJANIE AKUMULÁTORA

Holiaci strojček pred nabíjaním vypnite! Pomocou vhodnej nabíjačky pripojte holiaci strojček k el. sieti a počkajte na nabitie. Stav a priebeh nabíjania je indikovaný svetelnou signalizáciou **A7**. Plne nabitý akumulátor poskytne dobu prevádzky cca **90 min.**

#### Svetelná signalizácia prevádzky, nabíjania, nabitia a vybitia akumulátora (A7)

Symbol	Stav	Význam
	Trvalo svieti	Signalizácia prevádzky
		Akumulátor je plne nabitý
	Bliká	Akumulátor sa nabíja
		Signalizácia blížiaceho sa vybitia akumulátora

#### HOLENIE FÚZOV (obr. 2)

1. Z holiacej hlavy odoberte ochranný kryt **B**.
2. Pomocou spínača **A1** holiaci strojček zapnete.
3. Priložte s miernym tlakom holiaci strojček k pokožke tváre a ľahkými krúživými pohybmi oholte všetky požadované oblasti na tvári.
4. Po ukončení holenia strojček vypnite.

#### ZASTRIHOVANIE FÚZOV (obr. 2)

1. Uvoľnite odklopný zastrihávač **A8** pomocou aretačnej poistky **A9**.
2. Pomocou spínača **A1** holiaci strojček zapnete.
3. Zastrihávačom môžete doladiť rôzne detaily (napr. fúzy a pod.)
4. Po ukončení práce holiaci strojček vypnite a odklopný zastrihávač **A8** zaklapnite späť.

**UPOZORNENIE**

- Holiaci strojček používajte iba na suchú pokožku a fúzy.
- Pri používaní na holiaci strojček príliš netlačte, aby ste predišli poraneniu pokožky.

**IV. ÚDRŽBA**

**Čistenie a údržbu vykonávajte po každom použití.**  
**Nepoužívajte drsné a agresívne čistiace prostriedky!** Povrch strojčeka čistite mäkkou vlhkou handričkou.

**Čistenie holiacej hlavy** (obr. 3)

Pomocou tlačidla **A3** holiacu hlavu odklopte. Na čistenie používajte štetec **D**. Pre dôkladnejšie vyčistenie je možné z holiacej hlavy odobrať rotačné frézy **A4**. Po vykonaní údržby všetko zložte opačným spôsobom späť. Zvláštnu pozornosť venujte správne umiestneniu rotačných frézok. Vonkajší nerezový kryt každej frézy má po stranách dva výrezy, ktoré musia správne zapadnúť do plastového úchyty **A5**. Po vložení frézok do holiacej hlavy a zaaretovaní matice **A6**, pootočte opatrne s každou frézkou zvlášť, kým budete počuť cvaknutie. Teraz je fréзка správne umiestnená a nie je možné s ňou manuálne pootočiť. V závislosti na používaní a zaťaženi holiaceho strojčeka je nutné raz za čas rotačné frézy vymeniť:  
**Náhradná holiaca hlava - ETA234390100**

**UPOZORNENIE**

Vždy dbajte na správne umiestnenie rotačných frézok, aby ste zabezpečili správnu funkčnosť holiaceho strojčeka.

**Čistenie odklopného zastrihávača**

Odklopný zastrihávač **A8** očistite priloženým štetcom **D**. Po vykonaní údržby ho zaklapnite späť.

**Uloženie**

Strojček uložte na suchom mieste mimo dosahu detí a nesvojprávnych osôb.

**V. EKOLÓGIA**

Ak to rozmery umožňujú, na všetkých dieloch sú vytlačené znaky materiálov, ktoré sú použité na obalový materiál, komponenty a príslušenstvo, ako aj na ich recyklovanie. Uvedené symboly na výrobku alebo v sprievodnej dokumentácii znamenajú, že použité elektrické alebo elektronické výrobky nesmú byť likvidované spoločne s komunálnym odpadom. Za účelom správnej likvidácie výrobkov ich odovzdajte na k tomu určených zberných miestach, kde budú prijaté zdarma.

Správnou likvidáciou tohto produktu pomôžete zachovať cenné prírodné zdroje a napomáhate prevencii potenciálnych negatívnych dopadov na životné prostredie a ľudské zdravie, čo by mohli byť dôsledky nesprávnej likvidácie odpadov. Pri nesprávnej likvidácii tohto druhu odpadu môžu byť v súlade s národnými predpismi udelené pokuty. Tento spotrebič má dobíjaciu akumulátorovú batériu Li-Ion s dlhou životnosťou. Po skončení životnosti spotrebiča vybitú batériu demontujte a zlikvidujte prostredníctvom špeciálnych zberných sietí. Ďalšie podrobnosti si vyžiadajte od miestneho úradu.

### Vybratie akumulátora

Akumulátory z prístroja vyberte iba po úplnom vybití (t.j. nechajte spotrebič v chode tak dlho, kým sa jeho motor nezastaví). Následne akumulátor vyberte podľa krokov znázornených na obr. 4.

## VI. TECHNICKÉ ÚDAJE

Napätie (V)	uvedené na typovom štítku
Hmotnosť strojčeka (kg)	0,14
Spotrebič triedy ochrany	II.
Rozmery (V x D x Š)	60 x 162 x 60 mm

**Zmena technickej špecifikácie a obsahu prípadného príslušenstva podľa modelu výrobku je vyhradená výrobcom.**

**Výmenu súčiastok, ktorá vyžaduje zásah do elektrických častí spotrebiča, môže vykonať iba špecializovaný servis! Nedodržaním pokynov výrobcu zaniká právo na zaručnú opravu!**

**Záruka 24 mesiacov sa nevzťahuje na zníženie užitočnej kapacity akumulátora z dôvodu jej používania alebo staroby. Užitočná kapacita sa znižuje v závislosti na spôsobe používania akumulátora.**

Prípadné ďalšie informácie o spotrebiči a servisnej sieti získate na infolinke +420 545 120 545 alebo na internetovej adrese [www.eta.sk](http://www.eta.sk).

## UPOZORNENIA A SYMBOLY POUŽITÉ NA SPOTREBIČI, OBALOCH ALEBO V NÁVODE:

**HOUSEHOLD USE ONLY** — *Len na použitie v domácnosti.*  
**DO NOT IMMERSE IN WATER OR OTHER LIQUIDS** —  
*Neponárať do vody alebo iných tekutín.*



**TO AVOID DANGER OF SUFFOCATION, KEEP THIS PLASTIC BAG AWAY FROM BABIES AND CHILDREN. DO NOT USE THIS BAG IN CRIBS, BEDS, CARRIAGES**

**OR PLAYPENS. THIS BAG IS NOT A TOY.** *Nebezpečenstvo udusenía. Nepoužívajte toto vrecúško v kolískach, postieľkach, kočíkoch alebo detských ohrádkach. PE vrecko odkladajte mimo dosahu detí. Vrecko nie je na hranie.*



Nepoužívajte spotrebič v blízkosti vaní, spŕch, umývadiel alebo iných nádob obsahujúcich vodu.



**UPOZORNENIE**



- Čítajte návod na obsluhu



- Neumývajte spotrebič pod tečúcou vodou



- Odnímateľná napájacia jednotka

Shaver

eta 2343

CHARLIE

#### INSTRUCTIONS FOR USE

Dear customer, thank you for purchasing our product. Please read the operating instructions carefully before putting the appliance into operation and keep these instructions including the warranty, the receipt and, if possible, the box with the internal packing

### I. SAFETY WARNING



- Before the first use, read the instructions for use carefully, look at the picture and keep the instructions for use.
- Check whether the information on the name plate corresponds to the voltage in your electrical socket. The power supply must only be connected to the corresponding AC mains adapter or backup power supply corresponding to the relevant technical parameters.
- This appliance may only be used by children aged 8 years or older, and persons with reduced physical, sensory or mental capabilities or lack of experience and knowledge if they have been given supervision or instruction concerning use of the appliance in a safe way and understand the hazards involved. Children shall not play with the appliance. Cleaning and user maintenance shall not be made by children without supervision. Children under 8 years of age must keep away from the appliance and its USB power cable.

- To power the appliance, only apply safe small voltage of 5 V.
- The appliance has no charging source of its own, it is only designed for charging via USB (an adapter with USB output with output voltage of 5.0 V, and output current of at least 1000 mA). Before making any connection, please pay attention to instructions of the manufacturer of the respective power source.
- Before replacing accessories or accessible parts that move during the use, before assembling and disassembling, before cleaning or maintenance, if you leave the appliance unattended or after completing the work, always perform the following with the appliance switch off and disconnect from the power supply.
- This shaver is used for shaving the beard on the face. Do not use it to shave hair on the body and limbs or more sensitive areas (armpit, groins, genitals, etc.).

- Never use the appliance if the USB power cable is damaged, if it does not work properly, if it fell to the ground and got damaged. In this case take the appliance to a special service to check its safety and proper function.
- **WARNING:** Keep the appliance dry.
- The appliance is intended for use in households only and for similar use!  
It is not designed for use in hair salons or for similar commercial use!
- Do not use the appliance during bathing, showering or saunaing and for wet shaving.
- Do not apply excessive pressure during shaving in order to prevent skin injuries.
- Do not use the appliance on an injured or irritated skin.
- Never immerse the appliance into water (even its parts)!  
Do not wash it under running water!
- Never leave the product unattended when in operation!
- The appliance is intended to be charged from a detachable power supply unit.
- Do not handle plug or appliance with wet hands
- In the event of a blockage in the shaver, you must switch it off immediately and remove the cause of the problem.
- Regularly check the shaving units and the folding trimmer edge for damage. If a shaving unit is damaged, don't use the shaver until you replace the shaving unit.
- Do not put the trimmer on hot heat sources (e. g. **oven, stove, radiator**, etc.).
- Also, do not put the trimmer in the on position on soft surfaces (e. g. **bed, towels, sheets, carpet**); the surfaces or the appliance could get damaged.
- Do not use the appliance in places with high humidity, e.g. in a bathroom.
- Never place the USB power cable onto hot surfaces and do not leave it hanging over the edge of a table or worktop. If someone, e.g. a child, brushes against the cable or tugs at it, the appliance might overturn or fall down and it might result in a serious injury!
- The USB power cable must not be damaged by sharp or hot objects or open flame, it must not be submerged in water or bent over sharp edges.

- Use only designated accessories enclosed. Using other types of accessories can present a risk for the operator.
- A készüléket csak annak típusához készült tartozékokkal használja. Más tartozékok használata a kezelő részére veszélyt jelenthet.
- Only use this appliance for the purpose it was designed for, as specified in this manual. Never use the appliance for any other purpose.
- The producer is not responsible for any loss caused by improper handling of the appliance and its accessories (e. g. **injury, appliance damage, fire**, etc.) and its guarantee for the appliance does not apply in the case of non-compliance with the safety instructions above.

## II. DESCRIPTION OF THE APPLIANCE AND ITS ACCESSORIES (fig. 1)

### A – shaver

- A1 – ON/OFF switch
- A2 – shaving head
- A3 – shaving head locking button
- A4 – rotary shaving unit (3x)
- A5 – plastic holder for shaving units
- A6 – locking plastic nut
- A7 – light signalling operation, charging, battery charge and discharge
- A8 – folding trimmer
- A9 – folding trimmer locking piece
- A10 – supply connector

### B – protective cover

### C – USB TYPE-C cable

### D – cleaning brush

## III. INSTRUCTIONS FOR USE



First remove all packaging material, switch off the appliance and all accessories. Then remove all possible adhesion foils, stickers or paper from the appliance. It takes a while before the skin gets used to the new way of shaving. The adaptation of your skin may take approximately from 2 to 3 weeks. The shaver can be used for battery or network operation.

### WARNING

- Do not use the USB ports on other devices (e.g. computer, laptop, tablet, cell phone etc.) to charge/power supply the appliance. These devices do not have to be sized for the current consumption of the appliance and they might be damaged.

## CHARGING THE BATTERY

**Switch off the shaver before charging!** Using a suitable charger, connect the shaver to the grid and wait until it is charged. The state and progress of the charge is indicated on the light signalling **A7**. **The fully charged battery provides an operating time of approximately 90 minutes.**

Light signalling operation, charging, battery charge and discharge (A7)		
Symbol	State	Meaning
	Lights up constantly	Operation indication
		The battery is fully charged
	Flashing	The battery is being charged
		Signalling the approaching battery discharge

## BEARD SHAVING (Fig. 2)

1. Remove the protective cover from the shaving head **B**.
2. Switch on the shaver using the **A1** button.
3. Apply the user to the face skin with gentle pressure and shave all the required areas on the face using light circular movements.
4. After you have finished switch the shaver off.

## BEARD TRIMMING (Fig. 2)

1. Release the **A8** folding trimmer using the **A9** locking piece.
2. Switch on the shaver using the **A1** button.
3. You can use the trimmer to adjust different details (e.g moustache etc.)
4. After you have finished, switch off the shaver and snap the folding trimmer **A8** back.

### WARNING

- Use the shaver on dry skin and beard only.
- Do not apply excessive pressure on the shaver when using it in order to prevent skin injuries.

## IV. MAINTENANCE

**Perform cleaning and maintenance after each use. Do not use rough and aggressive detergents!** Wipe the trimmer surface with a wet soft cloth.

### Cleaning the shaving head (Fig.3)

Unfold the shaving head using the **A3** button. Use the **D** brush for cleaning.

The **A4** rotary shaving units can be detached from the shaving head for more thorough cleaning. After the maintenance is performed, reassemble everything in the opposite way. Pay special attention to the correct placement of the rotary shaving units. The outside stainless cover of each shaving unit has two cutouts that have to fit properly into the **A5** plastic holder. After inserting the shaving units to the shaving head and locking the **A6** nut, move carefully each shaving unit round a bit separately until you hear a click. Now, the shaving unit is correctly placed and it cannot be moved round manually. The rotary shaving units must be replaced once a time depending on the use and load of the shaver:

**Shaving head** - ETA234390100

#### ATTENTION

Always make sure the rotary shaving units are correctly placed to ensure the accurate functionality of the shaver.

#### Cleaning the folding trimmer

Clean the **A8** folding trimmer using the attached **D** brush. After performing the maintenance, snap it back.

## V. ENVIRONMENTAL PROTECTION



If the dimensions allow, there are labels of materials used for production of packing, components and accessories as well as their recycling on all parts. The symbols specified on the product or in the accompanying documentation mean that the used electrical or electronic products must not be disposed of together with municipal waste. For proper disposal of the product, hand it over at special collection places where it will be received free of charge. Suitable disposal of the product can help to maintain valuable natural resources and to prevent possible negative impacts on the environment and human health, which could be the possible consequences of improper waste disposal. Fines can be imposed for improper disposal of this type of waste in agreement with the national regulations. The appliance is equipped with the Li-Ion battery with long life. For environmental protection it is necessary to remove the battery from the appliance after its service life and the battery and the appliance must be disposed of safely using special collection networks. Ask for more details at the local authority or at the local waste collection site.

#### Taking the battery out

Take the battery out of the appliance after complete discharge only (i.e. leave the appliance running until its engine has stopped). Then take the battery out as shown in Fig. 4.

## VI. TECHNICAL DATA

Voltage (V)	specified on the type label
Trimmer weight (kg)	0.14
Appliance Protection Class	II.
Dimensions (H x L x W)	60 x 162 x 60 mm

**The manufacturer reserves the right to change the technical specifications and accessories for the respective models.**

**More extensive maintenance or maintenance requiring intervention in the inner parts of the appliance must be carried out by professional service! Failure to comply with the instructions of the manufacturer will lead to expiration of the right to guarantee repair!**

**Guarantee of 24 months does not apply to decrease in the accumulator's effective capacity caused by its use or age. Effective capacity gradually decreases depending on the method of use of the accumulator.**

### WARNINGS AND SYMBOLS USED ON THE APPLIANCE, PACKAGING OR IN THE INSTRUCTIONS MANUAL:

*HOUSEHOLD USE ONLY. DO NOT IMMERSE IN WATER OR OTHER LIQUIDS.*



*TO AVOID DANGER OF SUFFOCATION, KEEP THIS PLASTIC BAG AWAY FROM BABIES AND CHILDREN. DO NOT USE THIS BAG IN CRIBS, BEDS, CARRIAGES*

*OR PLAYPENS. THIS BAG IS NOT A TOY.*



NOTICE



- Please read the instructions manual



- Do not wash the appliance under running water



- Removable power supply unit



Do not use the appliance close to bath tubs, showers, bath basins or other water containers.

## eta 2343

## KEZELÉSI ÚTMUTATÓ

Köszönjük, hogy termékünket választotta. A készülék használata előtt nagyon figyelmesen olvassa el ezt a használati útmutatót, és lehetőség szerint a garancialevéllel, pénztári bizonylattal, csomagolással és a csomagolás belső részeivel együtt gondosan őrizze meg.

## I. BIZTONSÁGI FIGYELMEZTETÉS



- Az útmutató utasításait tekintse a készülék tartozékaként és juttassa el azt a készülék bármilyen további felhasználójának.
- Ellenőrizze, hogy a típus címkéjén lévő feszültség megfelel-e az otthoni konnektorban lévő feszültségnek! Csak megfelelő hálózati adapterhez csatlakoztassa a tápkábelt, vagy olyan más energiaforráshoz, amely az adott technikai paramétereknek megfelel.
- Ezt a terméket 8 éves korú és idősebb gyermekek, továbbá csökkent fizikai és mentális képességű vagy nem elegendő tapasztalattal és ismeretekkel rendelkező személyek is használhatják, amennyiben felügyelet alatt állnak vagy a készülék biztonságos használatára vonatkozóan megfelelő módon kioktatták őket és megértik az esetleges veszélyhelyzetek értelmezését. A gyermekek nem játszhatnak a készülékkel. A felhasználó által történő tisztítást és karbantartást gyermekek nem végezhetik, ha nincsenek legalább 8 évesek és csak felügyelet mellett.

A készüléket és az USB tápvezetéket úgy kell elhelyezni, hogy ahhoz 8 év alatti gyerekek ne férhessenek hozzá.

- A készüléket csak 5 V-os feszültségről szabad működtetni.
- A készülék nem rendelkezik saját töltővel, kizárólag USB-n keresztül tölthető (USB kimenettel rendelkező adapter amely 5,0 V kimeneti feszültséggel és minimum 1000 mA kimeneti árammal rendelkezik)! Csatlakozás előtt figyeljen az adott forráshoz tartozó utasításokra!
- Mindig kapcsolja ki és húzza ki a készüléket, mielőtt kicseréli a használat közben elmozduló kiegészítőket vagy hozzáférhető alkatrészeket, összeszerelés és szétszerelés előtt, tisztítás vagy karbantartás előtt, ha a készüléket felügyelet nélkül hagyja, vagy a munka befejezése után.
- Ezt a borotvakészüléket a szakáll és arc borotválására lehet használni.

Ne használja a test és a végtagok, vagy az érzékenyebb területek (hónaljak, ágyék, nemi szervek stb.) szőrtelenítésére.

- Amennyiben a készülék vagy a tápvezetéke megsérült, a készülék nem működik megfelelően, leesett, illetve megsérült, akkor a készüléket ne kapcsolja be. Ilyen esetekben a készüléket adja át át szakszervizi vizsgálatokra, annak biztonságossága és helyes működése ellenőrzése céljából.

- **FIGYELEM:** Tartsa szárazon a készüléket.

- A készüléket csak háztartási vagy ahhoz hasonló célokra szabad használni! Nem javasolt annak fodrászati szalonokban történő használata vagy egyéb kommersz alkalmazása!
- Ne használja a készüléket fürdés, zuhanyozás vagy szaunázás közben, valamint nedves borotválkozáskor.
- Borotválkozás közben ne gyakoroljon túlzott nyomást a borotvára, hogy elkerülje a bőr sérülését.
- Ne használja a borotvát sérült vagy irritált bőrön.
- A készüléket soha ne merítse vízbe (még részlegesen sem) és ne mossa le azt folyóvízben!
- Ne hagyja a bekapcsolt készüléket felügyelet nélkül!
- A készüléket kivehető tápegységről való töltésre tervezték.
- Ne érjen a készülékhez vizes kézzel!
- Ha a borotvakészüléket valami blokkolja, azonnal kapcsolja ki, és orvosolja a probléma okát.
- Rendszeresen ellenőrizze a nyírófejet és a lehajtható vágóélt sérülések vagy alakváltozások szempontjából. Ha a borotva sérült, ne használja a borotvakészüléket, amíg nem cseréli le a borotvát.

- Ne helyezze a készüléket forró hőforrásokra (pl. **kályhára, tűzhelyre, radiátorra stb.**).
- A bekapcsolt készüléket ne helyezze puha felületre (mint pl. **ágyra, törülközőre, ágyszőnyegre, szőnyegre**), mivel azok vagy a készülék megsérülhetnek.
- A készüléket annak használata után kapcsolja ki, hagyja kihűlni és helyezze el azt száraz, gyermekek és nem önjogú személyek által nem hozzáférhető helyre.
- Az USB tápvezetékét védje forró és éles tárgyaktól, valamint sarkoktól. Az USB tápvezetékét gyerekek megfoghatják és magukra rántathatják a működő készüléket.
- Az USB vezetékét óvja éles és forró tárgyaktól, nyílt lángtól, illetve azt ne hajtogassa és ne tegye éles sarkokra, valamint ne mártsa vízbe.
- Rendszeresen ellenőrizze le az USB vezeték állapotát.
- A készülék biztonságtechnikája és helyes működése céljából csak eredeti és a gyártócéggel jóváhagyott tartalékalkatrészeket használjon.
- A készüléket csak arra célra használja, amire szánva van, és ahogy a használati útmutatóban le van írva. A készüléket soha se használja más célra.
- Gyártócéggel nem vállal felelősséget a készülék és annak tartozékai helytelen kezeléséért (pl. **baleset, a készülék megsérülése, tüzeset stb.alkalmából**) és nem garanciaköteles a fenti biztonsági figyelmeztetések be nem tartása esetén.

## II. A KÉSZÜLÉK ÉS TARTOZÉKAI LEÍRÁSA (1. ábra)

### A – borotvakészülék

- A1 – be/ki kapcsoló
- A2 – borotvafej
- A3 – borotvafej zároló gomb
- A4 – forgó nyírófej (3x)
- A5 – műanyag nyírótartó
- A6 – reteszelő műanyag anya
- A7 - az akkumulátor működésének, töltésének, feltöltöttségének és lemerülésének fényjelzése
- A8 – összecusukható trimmer
- A9 – csúszó reteszelő biztonsági eszköz az összecusukható trimmerhez
- A10 – konnektor

### B – védőborítás

### C – C-TÍPUSÚ USB kábel

### D – tisztító ecset

### III. KEZELÉSI UTASÍTÁSOK

Először távolítsa el az összes csomagolóanyagot, vegye ki a készüléket és az összes kiegészítőt. Ezután távolítson el minden ragasztófoliát, matricát vagy papírt a készüléktől és a kiegészítőktől. Beletelik egy ideig, amíg a bőr megszokja az új borotválkozási módot. Körülbelül 2-3 hétig is eltarthat a bőrének az idomulása hozzá. A borotva mind akkumulátoros, mind hálózati működéssel használható.

#### FIGYELMEZTETÉS

- **Ne használja a más eszközökön (pl. számítógép, laptop, tablet, mobiltelefon stb.) levő USB portokat a készülék töltéséhez / táplálásához. Ezeket az eszközöket nem a készülék áramfogyasztására tervezték, és ennek következtében megsérülhetnek.**

#### AZ AKKUMULÁTOR TÖLTÉSE

**Töltés előtt kapcsolja ki a borotvakészüléket!** Egy megfelelő töltővel csatlakoztassa a borotvát az elektromos hálózatra, és várja meg a töltést. A töltés állapotát és előrehaladását az **A7** jelzőfény jelzi. **A teljesen feltöltött akkumulátor működési ideje kb. 90 perc.**

#### Az akkumulátor működésének, töltésének, feltöltöttségének és lemerülésének fényjelzése (A7)

Szimbólum	Állapot	Jelentése
	Folyamatosan világít	Működés kijelzése
		Az akkumulátor teljesen fel van töltve
	Villog	Az akkumulátor töltődik
		Az akkumulátor közeledő lemerülésének kijelzése

#### SZAKÁLL BOROTVÁLÁSA (2. ábra)

1. Távolítsa el a **B** védőburkolatot a borotvafejről.
2. Használja az **A1** kapcsolót a borotvakészülék bekapcsolásához.
3. Enyhe nyomással vigye fel a borotvakészüléket az arc bőrére, és körkörös mozdulatokkal járja be az arc egész érintett szükséges területét.
4. Borotválkozás után kapcsolja ki a borotvakészüléket.

#### SZAKÁLL TRIMMELÉSE (2. ábra)

1. Oldja ki az **A8** összecusukható trimmert az **A9** reteszelő biztosíték segítségével.

2. Használja az **A1** kapcsolót a borotvakészülék bekapcsolásához.
3. A trimmer segítségével finomíthatja a különféle részleteket (pl. bajusz stb.)
4. Ha végzett, kapcsolja ki a borotvakészülékét, és csukja össze az **A8**-as hajvágót.

### FIGYELMEZTETÉS

- Csak száraz bőrön és szakállon használja a borotvakészüléket.
- A borotvakészülék használata közben ne gyakoroljon túl nagy nyomást rá, hogy elkerülje a bőr sérüléseit.

## IV. KARBANTARTÁS

**Minden használat után végezzen tisztítást és karbantartást.**

**Ne használjon karcos és agresszív tisztítószeret!**

A készülék felületét puha, nedves ruhával törölje le.

### A borotvafej tisztítása (3. ábra)

Használja az **A3** gombot a borotvafej kipattintásához.

A tisztításhoz használja a **D** ecsetet. Az alaposabb tisztításhoz az **A4** forgóvágók eltávolíthatók a borotvafejről. A karbantartás elvégzése után mindent szereljen fel ellenkező irányban. Különös figyelmet kell fordítani a forgóvágók helyes elhelyezésére. Az egyes nyírók külső rozsdamentes acél burkolatán oldalt két kivágás van, amelyeknek megfelelően illeszkedniük kell az **A5** műanyag tartóba. Miután behelyezte a nyírófejeket a borotvafejbe és rögzítette az **A6** anyát, forgassa meg kissé minden egyes nyíróval külön-külön addig, amíg kattantást nem hall. A nyírófej most helyesen van elhelyezve, és nem lehet kézzel forgatni. A borotvakészülék felhasználásától és terhelésétől függően időnként cserélni kell a forgónyírókat:

**Borotvafej** - ETA234390100

### FIGYELMEZTETÉS

Mindig ellenőrizze, hogy a forgóvágók megfelelő helyzetben vannak-e a borotva megfelelő működése érdekében.

### Az összehajtható trimmer tisztítása

Tisztítsa meg az **A8** összehajtható trimmert a mellékelt **D** ecsettel. A karbantartás elvégzése után pattintsa vissza.

## V. ÖKOLÓGIA



Mérettől függően valamennyi csomagolóanyagra, komponensre és tartozékra rányomtatottak azon anyagok jelzéseit, amelyeket előállításukhoz használtak, illetve azok újrahasznosítási jelzéseit.

A terméken, valamint a kísérő dokumentációban közzétett jelzések azt jelentik, hogy az elektromos vagy elektronikus termékeket nem szabad a kommunális hulladékkal együtt likvidálni. A helyes likvidálás céljából adja le azokat az arra kijelölt hulladékgyűjtő helyeken, ahol azokat ingyenesen átveszik. A termék helyes felszámolása értékes természeti forrásokat óvhat meg és segít a környezetre és az emberi egészségre kifejtett negatív hatásuk megelőzésében, amely a hulladékok helytelen felszámolása következményeként jelentkezhetne. Ez a készülék hosszú élettartamú Li-Ion akkumulátorral felszerelt. A környezetvédelem érdekében a készülék üzemképessége után a lemerült akkumulátort megfelelő módon ki kell szerelni belőle, az erre kijelölt speciális gyűjtőhálózatok segítségével az akkumulátor és a készülék biztonságos felszámolása szükségeltetik. További részletekért forduljon a helyi önkormányzathoz vagy a legközelebbi hulladékgyűjtő helyhez.

### **Az akkumulátor kivétele**

Csak akkor távolítsa el az akkumulátort a készülékből, amikor az teljesen lemerült (azaz hagyja a készüléket addig működni, amíg a motorja le nem áll). Ezután vegye ki az akkumulátort a 4. ábrán látható lépések szerint.

## **VI. MŰSZAKI ADATOK**

Feszültség (V)	értéke az adattáblán található
Készülék súlya (kg)	0,14
A készülék érintésvédelmi osztálya	II.
Méreték (M x H x SZ)	60 x 162 x 60 mm

**A technikai specifikációk és modell szerinti esetleges tartozékok változtatásának jogát a gyártó fenntartja!**

**Terjedelmesebb jellegű karbantartást vagy olyan karbantartást, ami a készülék belsejébe történő beavatkozást igényel, szakszervízzel kell elvégeztetni! A gyártói utasítások be nem tartása a garancia kötelezettségek megszűnését vonja maga után!**

**A 24 hónapos garancia nem érvényes a rendszeres használat általi, vagy a már hosszú életkor miatt fellépett akkumulátor kapacitásának csökkenésére. Az akkumulátor kapacitása automatikusan csökken az akkumulátor használatától függően.**

**A KÉSZÜLÉKEN, ANNAK CSOMAGOLÁSÁN VAGY ÚTMUTATÓJÁBAN TALÁLHATÓ FIGYELMEZTETÉSEK ÉS SZIMBÓLUMOK:**

*HOUSEHOLD USE ONLY – Kizárólag háztartási használatra alkalmas.*

*DO NOT IMMERSE IN WATER OR OTHER LIQUIDS – Ne merítse vízbe vagy más folyadékba.*



**TO AVOID DANGER OF SUFFOCATION, KEEP THIS PLASTIC BAG AWAY FROM BABIES AND CHILDREN. DO NOT USE THIS BAG IN CRIBS, BEDS, CARRIAGES**

**OR PLAYPENS. THIS BAG IS NOT A TOY. Fulladásveszély. Tartsa a PE zacskót gyermekektől elzárt helyen. A zacskó nem játékszer. Ne használja ezt a zacskót bölcsőkben, kiságyakban, babakocsikban, vagy gyerek járókákban.**



**FIGYELMEZTETÉS**



- Olvassa el a használati utasítást



- Ne mossa a készüléket folyó víz alatt



- Leválasztható töltő egység



Ne használja a készüléket fürdőkád, zuhanyozó, mosdó vagy más vizet tartalmazó edény közelében.

## eta 2343

## INSTRUKCJA OBSŁUGI

Szanowni Państwo, dziękujemy za zakup naszego produktu. Przed rozpoczęciem użytkowania, należy uważnie przeczytać wszystkie instrukcje i zachować je na przyszłość. Dotyczy to także gwarancji, dowodu zakupu oraz – jeśli to możliwe – wszystkich części oryginalnego opakowania.

**I. OSTRZEŻENIA DOTYCZĄCE  
BEZPIECZEŃSTWA**

- Wskazówki w instrukcji obsługi należy uważać za część urządzenia i przekazać innemu użytkownikowi urządzenia.
- Skontrolować, czy informacja na tabliczce fabrycznej odpowiada napięciu w gniazdu sieciowym. Jest konieczne podłączenie zasilania z odpowiedniego adaptera sieciowego na prąd przemienny lub źródła energii o odpowiednich parametrach technicznych.
- Z urządzenia mogą korzystać dzieci powyżej 8 roku życia oraz osoby z ograniczonymi zdolnościami fizycznymi lub umysłowymi, a także nieposiadające wiedzy lub doświadczenia w użytkowaniu tego typu urządzeń pod warunkiem, że będą one nadzorowane lub zostaną poinstruowane na temat bezpiecznego korzystania z tego urządzenia oraz zagrożeń wiążących się z jego używaniem. Dzieciom nie wolno bawić się z urządzeniem.

- Czyszczenie i konserwacja wykonywane przez użytkownika nie powinny być wykonywane przez dzieci, chyba że są one starsze niż 8 lat i pod nadzorem. Dzieci poniżej 8 lat muszą przebywać z dala od urządzenia i jego przewodu zasilającego USB.
- Urządzenie musi być ładowane tylko za pomocą bezpiecznego niskiego napięcia 5 V.
  - Urządzenie nie ma własnego źródła ładowania, jest zaprojektowane do ładowania tylko ze źródła USB (zasilacz z wyjściem USB z napięciem wyjściowym 5,0 V i prądem wyjściowym, co najmniej 1000 mA), przed podłączeniem należy zapoznać się z instrukcjami producenta tych źródeł ładowania.
  - Przed wymianą akcesoriów lub dostępnych części, które podczas używania poruszają się, przed montażem i demontażem, przed czyszczeniem lub utrzymaniem, jeżeli urządzenie jest pozostawiane bez nadzoru, lub po ukończeniu pracy, następnie zawsze urządzenie wyłączyć i odłączyć od zasilania.

- Ta maszynka do golenia służy do golenia zarostu na twarzy. Nie używać go do golenia włosów na ciele i kończynach lub wrażliwych miejsc (pachy, pachwiny, genitalia, itp.).
- Nigdy nie używaj urządzenia, gdy ma uszkodzony przewód zasilający USB, jeśli nie działa prawidłowo, zostało upuszczone i uszkodzone. W takich przypadkach, zanieś urządzenie do autoryzowanego serwisu celem sprawdzenia funkcji bezpieczeństwa i prawidłowego działania.
- **OSTRZEŻENIE:** Utrzymywać urządzenie suche.
- Urządzenie jest przeznaczone do zastosowania w gospodarstwie domowym itp! Urządzenie nie jest przeznaczone do zastosowania w salonie fryzjerskim lub do innych celów komercyjnych!
- Nie używać urządzenia podczas kąpieli, brania prysznicy lub w saunie i do golenia na mokro.
- Podczas golenia nie naciskać za mocno na maszynkę, aby nie doszło do zranienia skóry.
- Nie używać maszynki do golenia na zranioną lub podrażnioną skórę.
- Nigdy nie zanurzaj urządzenia w wodzie (nawet częściowo)! – nie myj pod bieżącą wodą!
- Produktu nie pozostawiaj włączonego bez dozoru!
- Urządzenie jest przeznaczone do ładowania ze zdejmowanej jednostki doładowującej.
- Nigdy nie zanurzać produkt w wodzie ani nie myć jej pod bieżącą wodą.
- W razie zablokowania maszynki do golenia trzeba ją natychmiast wyłączyć i usunąć przyczynę problemu.

- Regularnie kontrolować, czy nie są uszkodzone lub zdeformowane noże i odchylane ostrze do strzyżenia. Jeżeli któryś nóż jest uszkodzony, nie używać maszynki do golenia, dopóki nóż nie zostanie wymieniony.
- Maszynki nie odkładaj na gorące źródła (np. **piece, kuchenki, grzejniki itp.**).
- Nie kładź włączonej maszynki na miękkie powierzchnie (np. **łóżko, ręczniki, pościel, dywany**), mogłoby dojść do uszkodzenia tych rzeczy lub maszynki.
- Natychmiast po użyciu maszynkę wyłącz, pozostaw aż wychłodzi się i schowaj na suche miejsce, poza zasięgiem dzieci i osób niepełnoprawnych.
- Nigdy nie odkładaj przewodu zasilającego USB na gorące powierzchnie, ani nie pozostawiaj go zwisającego przez krawędź stołu lub blatu roboczego. W wyniku zahaczenia lub pociągnięcia za przewód np. przez dzieci może dojść do przewrócenia lub strącenia urządzenia a w konsekwencji tego do poważnego zranienia!
- Przewód zasilający USB nie może zostać uszkodzony przez ostre lub gorące przedmioty, otwarty ogień, nie może być zanurzany w wodzie lub przeginany przez ostre krawędzie.
- W celu zapewnienia bezpieczeństwa i prawidłowego funkcjonowania urządzenia, należy używać wyłącznie oryginalnych części zamiennych i akcesoriów zatwierdzonych przez producenta.
- Urządzenie należy używać tylko z akcesoriami przeznaczonymi do tego typu. Użycie innych akcesoriów może być niebezpieczne dla obsługi.
- Nigdy nie używaj urządzenia do innych celów niż te, do których jest przeznaczony oraz w sposób opisany w niniejszej instrukcji. Nigdy nie używaj urządzenia do żadnych innych celów.
- Producent nie jest odpowiedzialny za szkody powstałe przez niepoprawne obchodzenie się z urządzeniem i akcesoriami (np. **poranienie, uszkodzenie urządzenia, pożar itp.**) i według przepisów gwarancyjnych nie jest odpowiedzialny za urządzenie w przypadku nie przestrzegania wyżej przedstawionych ostrzeżeń bezpieczeństwa.

## II. POPIS URZĄDZENIA

### I AKCESORIÓW (rys. 1)

#### A – maszynka do golenia

- A1 – przełącznik włączenia/wyłączenia
- A2 – głowica maszynki
- A3 – przycisk blokady głowicy maszynki
- A4 – nóż rotacyjny (3x)
- A5 – plastikowy uchwyt noży
- A6 – plastikowa nakrętka blokująca
- A7 – sygnalizacja świetlna pracy, ładowania, naładowania i rozładowania akumulatora
- A8 – odchylane ostrze do strzyżenia
- A9 – przesuwany bezpiecznik blokujący odchylanego ostrza do strzyżenia
- A10 – złącze zasilania

**B** – pokrywa ochronna

**C** – USB TYPE-C kabel

**D** – szczoteczka do czyszczenia

### III. ZALECENIA DOTYCZĄCE OBSŁUGI

Najpierw usunąć wszelki materiał opakowaniowy, wyjąć urządzenie i wszystkie akcesoria. Następnie usunąć z urządzenia i akcesoriów wszystkie ewentualne folie ochronne, nalepki lub papier. Chwilę trwa. Zanim skóra przyzwyczai się do nowego sposobu golenia. Przyzwyczajanie skóry może trwać w przybliżeniu 2-3 tygodnie. Maszynki do golenia można używać na akumulator lub z zasilaniem z sieci.

#### UWAGA

- Do ładowania/zasilania urządzenia nie używać portów USB innych urządzeń (np. komputer, laptop, tablet, telefon komórkowy, itp.). Te urządzenia nie muszą być skonstruowane na obciążenie prądowe maszynki i może dojść do ich uszkodzenia.



#### ŁADOWANIE AKUMULATORA

**Przed ładowaniem wyłączyć maszynkę do golenia!**

Z pomocą odpowiedniej ładowarki podłączyć maszynkę do golenia do sieci el. I zaczekać na naładowanie. Stan i przebieg ładowania jest sygnalizowany na sygnalizacji świetlnej **A7**.

**Całkowicie naładowany akumulator wystarczy na ok. 90 min. pracy maszynki.**

#### Sygnalizacja świetlna pracy, ładowania i rozładowania akumulatora (A7)

Symbol	Stan	Znaczenie
	Świeci ciągle	Sygnalizacja pracy
		Akumulator jest całkowicie naładowany
	Bliká	Akumulator ładuje się
		Sygnalizacja bliskiego całkowitego rozładowania akumulatora

#### GOLENIE ZAROSTU (rys. 2)

1. Z głowicy maszynki zdjąć pokrywę ochronną **B**.
2. Z pomocą włącznika **A1** włączyć maszynkę do golenia.

3. Przyłożyć lekko dociskając maszynkę do golenia do skóry i lekkimi ruchami okrężnymi ogolić wszystkie potrzebne miejsca na twarzy.
4. Po ukończeniu golenia wyłączyć maszynkę.

### PRYZSTRYGANIE WĄSÓW (rys. 2)

1. Zwolnić odchylane ostrze do strzyżenia **A8** z pomocą bezpiecznika blokującego **A9**.
2. Z pomocą włącznika **A1** włączyć maszynkę do golenia.
3. Ostrzem do strzyżenia można przystryc różne detale (np. wąsy, itp.)
4. Po ukończeniu pracy wyłączyć maszynkę do golenia i zamknąć z powrotem ostrze do strzyżenia **A8**.

#### UWAGA

- Maszynki do golenia używać tylko na suchą skórę i zarost.
- Podczas używania nie naciskać za mocno na maszynkę do golenia, aby uniknąć poranienia skóry.

## IV. KONSERWACJA

**Czyszczenie i utrzymanie przeprowadzać po każdym użyciu. Nie używaj szorstkich i agresywnych środków czyszczących!** Powierzchnię maszynki otrzyj miękką i wilgotną szmatką.

### Czyszczenie głowicy maszynki (rys. 3)

Z pomocą przycisku **A3** odchylić głowicę maszynki. Do czyszczenia używać szczoteczki **D**. W celu dokładniejszego wyczyszczenia z głowicy maszynki można wyjąć noże rotacyjne **A4**. Po przeprowadzeniu utrzymania wszystko złożyć z powrotem w odwrotnej kolejności. Szczególną uwagę należy zwracać na prawidłowe umieszczenie noży rotacyjnych. Zewnętrzna pokrywa każdego noża ma na bokach dwa wycięcia, które muszą prawidłowo zapaść do plastikowego uchwytu **A5**. Po włożeniu noży do głowicy maszynki i zablokowaniu nakrętki **A6** ostrożnie obrócić każdym nożem, aż będzie słychać zatrzaśnięcie. Teraz noże są prawidłowo umieszczone i nie można nimi ręcznie obracać. W zależności od używania i obciążenia maszynki do golenia od czasu do czasu jest konieczna wymiana noży rotacyjnych:

**Głowica maszynki - ETA234390100**

#### UWAGA

Zawsze dbać o prawidłowe umieszczenie noży rotacyjnych, aby zapewnić prawidłowe funkcjonowanie maszynki do golenia.

## Czyszczenie odchylanego ostrza do strzyżenia

Odchylane ostrze do strzyżenia **A8** oczyścić załączoną szczoteczką **D**. Po przeprowadzeniu utrzymania zatrzasnąć je z powrotem.

## V. EKOLOGIA



Jeżeli tylko pozwoliły na to rozmiary, na wszystkich elementach wydrukowano znaki materiałów zastosowanych do produkcji opakowań, komponentów i wyposażenia, jak również ich przetwarzania wtórnego. Symbole umieszczone na produktach lub w załączonej dokumentacji oznaczają, że zastosowanych elementów elektrycznych lub elektronicznych nie można poddawać utylizacji wraz z odpadem komunalnym. Produkt należy odnieść do specjalnych punktów zbiorczych, w których będą przyjęte bez opłaty. Dzięki poprawnej utylizacji pomogą Państwo zachować cenne źródła i pomogą w profilaktyce ewentualnych negatywnych wpływów na środowisko naturalne i zdrowie ludzkie. Niewłaściwy sposób utylizacji urządzenia może podlegać karze – zgodnie z przepisami krajowymi i międzynarodowymi. Urządzenie jest wyposażone w akumulator Li-Ion o długiej żywotności. Aby chronić środowisko jest wymagane po zakończeniu działania urządzenia wyładowany akumulator zdemontować i w odpowiedni sposób, poprzez specjalną sieć punktów zbiorczych, akumulator i urządzenie bezpiecznie zlikwidować. W celu uzyskania innych szczegółowych informacji dotyczących utylizacji należy zwrócić się do najbliższego urzędu lub punktu zbiorczego.

### Wyjęcie akumulatora

Akumulatory wyjmować z urządzenia tylko po całkowitym rozładowaniu (tj. zostawić maszynkę włączoną tak długo, dopóki jej silnik nie zatrzyma się). Następnie wyjąć akumulator według kroków pokazanych na rys. 4.

## VI. DANE TECHNICZNE

Napięcie (V)	podano na tabliczce znamionowej
Waga maszynki (kg)	0,14
Klasa ochrony	II.
Wymiary (wys. x dł. x szer.)	60 x 162 x 60 mm

**Zmiana specyfikacji technicznych i akcesoriów w zależności od modelu produktu jest zastrzeżona przez producenta.**

**Wymiana elementów, które wymagają ingerencji do części elektrycznej urządzenia może wykonać wyłącznie specjalistyczny serwis! Nieprzestrzeganie wskazówek producenta powoduje utratę prawa do napraw gwarancyjnych!**

24 miesięczna gwarancja nie obejmuje akumulatora. Pojemność akumulatora oraz jego efektywność ulega stopniowo zmniejszeniu w zależności od sposobu użytkowania.

**OSTRZEŻENIA I SYMBOLE UŻYTE NA URZĄDZENIACH, OPAKOWANIACH LUB W INSTRUKCJI:**

*HOUSEHOLD USE ONLY – Tylko do zastosowania w gospodarstwie domowym.*

*DO NOT IMMERSE IN WATER OR OTHER LIQUIDS – Nie zanurzać do wody lub innych cieczy.*



*TO AVOID DANGER OF SUFFOCATION, KEEP THIS PLASTIC BAG AWAY FROM BABIES AND CHILDREN. DO NOT USE THIS BAG IN CRIBS, BEDS, CARRIAGES*

*OR PLAYPENS. THIS BAG IS NOT A TOY. Niebezpieczeństwo uduszenia. Tego worka nie należy używać w kołyskach, łóżeczkach, wózkach lub kojach dziecięcych. Torebkę z PE położyć w miejscu będącym poza zasięgiem dzieci. Torebka nie służy do zabawy!*



Urządzenia nie należy używać w pobliżu wanien, natrysków, umywalk lub innych pojemników z wodą.



**OSTRZEŻENIE**



- Zapoznaj się z instrukcją obsługi



- Nie myć urządzenia pod bieżącą wodą



- Zdejmowana jednostka zasilająca

## eta 2343

## BEDIENUNGSANLEITUNG

Sehr geehrter Kunde, wir danken Ihnen für den Kauf unseres Produkts. Bitte lesen Sie vor Inbetriebnahme dieses Geräts sehr aufmerksam die Bedienungsanleitung und bewahren Sie diese Anleitung gemeinsam mit dem Garantieschein, dem Kassenbeleg und nach Möglichkeit auch mit der Verpackung und dem inneren Inhalt der Verpackung gut auf.

**I. SICHERHEITSHINWEISE**

- Betrachten Sie die Instruktionen der Anleitung als Bestandteil des Geräts und geben Sie sie jedwedem weiteren Benutzer des Geräts weiter.
- Kontrollieren Sie, ob die Angabe auf dem Typenschild der Spannung Ihrer Steckdose entsprechen. Das Netzteil darf nur an das entsprechende Netzteil oder Backup-Netzteil angeschlossen werden, das den relevanten technischen Parametern entspricht.
- **Dieses Gerät kann von Kindern ab dem Alter von 8 Jahren und von Menschen mit verminderten körperlichen, sensorischen oder geistigen Fähigkeiten oder mit Mangel an Erfahrung und Wissen bedient werden, sofern sie während der Gerätebenutzung beaufsichtigt werden oder unterwiesen wurden, wie das Gerät in einer sicheren Weise zu nutzen ist und wenn sie die möglichen Gefahren verstehen. Kinder dürfen nicht mit dem Gerät spielen.**

Die Reinigung und Wartung des Gerätes darf von unbeaufsichtigten Kindern nicht durchgeführt werden. Kinder unter 8 Jahren müssen von dem Gerät und seiner Anschlussleitung ferngehalten werden.

- Das Gerät muss nur mit sicherer Kleinspannung von 5 V versorgt werden.
- Das Gerät hat keine Stromversorgung, es ist zum USB-Laden bestimmt (USB-Adapter mit Ausgangsspannung 5,0 V und Ausgangsstrom min. 1000 mA), vor der Verbindung wenden Sie die Aufmerksamkeit den Herstellerinstruktionen dieser Quellen zu.
- Vor dem Zubehöraustausch oder Austausch der zugänglichen Teilen, die sich während des Gebrauchs bewegen, vor der Montage und Demontage, vor der Reinigung oder Wartung, wenn Sie das Gerät unbeaufsichtigt lassen oder nach Abschluss der Arbeiten, immer das Gerät ausschalten und von der Netzversorgung abschalten.

- Dieser Rasierapparat dient zum Gesichtsrasur. Verwenden Sie ihn nicht dazu, die Haare am Körper und an den Gliedmaßen oder an empfindlicheren Stellen (Achselhöhlen, Leistengegend, Genitalien usw.) zu rasieren.
- Benutzen Sie das Gerät nie, wenn der USB-Versorgungskabel beschädigt ist, wenn dieses nicht richtig arbeitet, auf den Boden gefallen ist und sich beschädigt hat. In solchen Fällen ist das Gerät in einen Fachservice zur Überprüfung seiner Sicherheit und der richtigen Funktion zu holen.
- **WARNUNG:** Halten Sie das Gerät trocken.
  - Das Gerät ist nur zum Haushaltsgebrauch und ähnlichen Zwecken bestimmt! Es ist nicht zum Gebrauch in den Friseursalons oder zum anderen kommerziellen Gebrauch konstruiert!
  - Verwenden Sie nicht das Gerät während Baden, Duschen oder Saunieren und zum Nassrasur.
  - Während Rasieren drücken Sie nicht auf den Apparat, dass die Haut nicht verletzt wird.
  - Verwenden Sie den Rasierer nicht auf der verletzten oder gereizten Haut.
  - Tauchen Sie nie das Gerät ins Wasser oder andere Flüssigkeiten ein (sowie teilweise) und waschen Sie es nie unter fließendem Wasser!
  - Lassen Sie das Gerät nicht im Lauf unbeaufsichtigt!
  - Das Gerät ist zum Laden über ein austauschbares Netzteil vorgesehen.

- Wenn der Rasierer blockiert ist, schalten Sie ihn sofort aus und beheben Sie die Ursache des Problems.
- Überprüfen Sie regelmäßig die Fräser-Bits und die kippbare Schneide auf Beschädigungen oder Verformungen. Wenn ein von den Fräser-Bits beschädigt ist, verwenden Sie den Rasierer nicht, bevor Sie den Fräser-Bit austauschen.
- Versuchen Sie nicht, das Gerät selbst zu reparieren.
- Gleich nach dem Gebrauch schalten Sie das Gerät aus, abkühlen lassen und lagern Sie es auf einen trockenen Platz außerhalb der Reichweite von Kindern und behinderten Personen.
- Das Gerät ist nicht zum Schneiden von Tierhaaren bestimmt.
- Das Gerät nicht auf heiße Wärmequellen ablegen (z.B. **Ofen, Herd, Heizkörper** usw.).
- Eingeschaltetes Gerät nicht auf weiche Oberflächen ablegen (z.B. **Bett, Handtücher, Bettbezüge, Teppiche**), es könnte zur Beschädigung dieser Sachen oder des Gerätes kommen.
- Legen Sie den USB-Versorgungskabel nie auf heiße Oberflächen, sowie lassen Sie sie nicht über den Rand des Tisches oder der Arbeitsplatte hängen. Durch Anstreifen oder Ziehen am Kabel z.B. seitens der Kinder kann es zum Umkippen oder Herunterziehen des Gerätes und dadurch zur schwerwiegenden Verletzung kommen!
- Der USB-Kabel darf nicht durch scharfe oder heiße Gegenstände, offenes Feuer beschädigt werden, dieser darf nicht ins Wasser eingetaucht werden sowie über scharfe Kanten gebogen werden.
- Damit die Sicherheit und die richtige Funktion des Gerätes gesichert sind, verwenden Sie nur originale Ersatzteile und durch den Hersteller genehmigtes Zubehör.
- Um Sicherheit und richtige Funktion des Gerätes sicherzustellen, verwenden Sie nur Originalersatzteile und das durch Hersteller genehmigte Zubehör.
- Benutzen Sie das Gerät nur bestimmungsgemäß!
- Der Hersteller haftet nicht für die durch einen nicht bestimmungsgemäßen Umgang mit Gerät und Zubehör verursachten Schäden (z.B. **Verletzung, Beschädigung des Gerätes, Feuer** usw.) und haftet auch nicht aus der Garantie für das Gerät im Falle der Nichteinhaltung der oben genannten Sicherheitshinweise.

## II. BESCHREIBUNG DES GERÄTES UND DES ZUBEHÖRS (Abb. 1)

### A – Rasierapparat

- A1 – Schalter EIN/AUS
- A2 – Rasierkopf
- A3 – Arretierungstaste des Rasierkopfs
- A4 – rotierender Fräser-Bit (3x)
- A5 – Kunststoffhalter des Fräser-Bits
- A6 – Arretierungskunststoffmutter
- A7 – Lichtzeichen des Betriebs, Einladen und Ausladen des Akkus
- A8 – aufsteckbarer Trimmer
- A9 – schiebbare Arretierungssicherung des aufsteckbaren Trimmers
- A10 – Gerätsstecker

**B – Schutzkappe**

**C – USB TYPE-C Kabel**

**D – Reinigungsbürste**

### III. BEDIENUNGSANWEISUNGEN

Entfernen Sie zuerst das gesamte Verpackungsmaterial, entfernen Sie das Gerät und sämtliches Zubehör. Entfernen Sie dann alle Klebefolien, Aufkleber oder Papier vom Gerät und Zubehör. Es wird eine Weile dauern, bis sich Ihre Haut an die neue Art der Rasur gewöhnt wird. Die Adaptation Ihrer Haut kann ca. 2-3 Wochen dauern. Der Rasierer kann sowohl für den Batterie- als auch für den Netzbetrieb verwendet werden.



#### WARNUNG

- Verwenden Sie die USB-Anschlüsse anderer Geräte (z. B. Computer, Laptop, Tablett, Mobiltelefon usw.) nicht zum Laden / Versorgen des Geräts. Diese Geräte können nicht für den Stromverbrauch des Geräts ausgelegt sein und können ihn beschädigen.

#### LADEN

**Schalten Sie den Rasierer vor dem Laden aus!** Verbinden Sie den Rasierer mit einem geeigneten Ladegerät mit dem el. Netzwerk und warten Sie auf das Aufladen. Der Status und der Fortschritt des Ladevorgangs wird an der Signalisierung **A7** angezeigt. **Ein voll aufgeladener Akku bietet eine Betriebszeit von ca. 90 Minuten.**

#### Lichtzeichen des Betriebs, Einladen und Ausladen des Akkus (A7)

Symbol	Stand	Bedeutung
	Leuchtet dauerhaft	Betriebssignalisierung
		Akku ist voll aufgeladen
	Blinkt	Akku wird aufgeladen
		Signalisierung- Akku wird gleich entladen

#### BARTRASUR (Abb. 2)

- Entfernen Sie die Schutzabdeckung **B** vom Rasierkopf.
- Schalten Sie den Rasierer mit dem Schalter **A1** ein.
- Tragen Sie den Rasierer mit leichtem Druck auf die Gesichtshaut auf und rasieren Sie alle gewünschten Bereiche des Gesichts in leichten kreisenden Bewegungen.
- Schalten Sie nach der Rasur den Rasierer aus

**BART TRIMMEN** (Abb. 2)

1. Lösen Sie den aufsteckbaren Trimmer **A8** mittels der Arretierungsmutter **A9**.
2. Schalten Sie mit der Taste **A1** den Rasierer ein.
3. Mit dem Trimmer können Sie verschiedene Details (z. B. Schnurrbart usw.) fein einstellen.
4. Wenn Sie fertig sind, schalten Sie den Rasierer aus und lassen Sie den aufsteckbaren Trimmer **A8** wieder einrasten.

**WARNUNG**

- Verwenden Sie den Rasierer nur auf trockene Haut und Bart.
- Bei der Verwendung des Rasierers benutzen Sie nicht zu viel Druck, um Hautverletzungen zu vermeiden.

**IV. WARTUNG**

**Führen Sie nach jedem Gebrauch eine Reinigung und Wartung durch. Benutzen Sie nicht raue oder aggressive Reinigungsmittel!** Wischen Sie die Gerätoberfläche mit einem feuchten weichen Tuch.

**Rasierkopf reinigen** (Abb. 3)

Verwenden Sie die Taste **A3**, um den Rasierkopf zu öffnen. Verwenden Sie zum Reinigen die Bürste **D**. Die Rotationsfräserbit **A4** können zur gründlicheren Reinigung vom Rasierkopf entfernt werden. Bauen Sie nach der Wartung alles auf die entgegengesetzte Weise wieder zusammen. Achten Sie besonders auf die richtige Positionierung der Rotationsfräserbits. Die äußere Edelstahlabdeckung jeder Fräserbit hat an den Seiten zwei Ausschnitte, die korrekt in den Kunststoffhalter **A5** passen müssen. Nachdem Sie die Messer in den Rasierkopf eingesetzt und die Mutter **A6** arretiert haben, drehen Sie jeden Messer vorsichtig einzeln, bevor Sie ein Klicken hören. Der Fräserbit ist jetzt korrekt positioniert und kann nicht manuell gedreht werden. Je nach Verwendung und Belastung des Rasierers muss der Rotationsfräserbit von Zeit zu Zeit ausgetauscht werden:

**Rasierkopf** - ETA234390100

**WARNUNG**

Stellen Sie immer sicher, dass sich die Rotationsfräserbits in der richtigen Position befinden, damit der Rasierer ordnungsgemäß funktioniert.

**Aufsteckbarer Trimmer reinigen**

Den aufsteckbaren Trimmer **A8** mit der Bürste **D** reinigen. Nach der Durchführung der Wartung klappen Sie ihn wieder zurück ein.

## V. UMWELTSCHUTZ



Sofern es die Maße zulassen, sind alle Teile des Gerätes, die Verpackung, Komponenten und das Zubehör mit dem verwendeten Material sowie auch deren Recycling gekennzeichnet. Die am Produkt oder in der Begleitdokumentation aufgeführten Symbole bedeuten, dass die verwendeten elektrischen bzw. elektronischen Produkte nicht zusammen mit kommunalem Abfall entsorgt werden dürfen. Geben Sie diese zum Zweck deren richtiger Entsorgung in dafür bestimmten Wertstoffsammelstellen ab, wo diese kostenlos entgegengenommen werden. Durch eine richtige Entsorgung dieser Produkte tragen Sie dazu bei, wertvolle Rohstoffe zu erhalten und vorbeugend negative Auswirkungen auf die Umwelt und die menschliche Gesundheit zu vermeiden, was die Folgen einer falschen Entsorgung von Abfällen sein könnten. Fordern Sie weitere Einzelheiten von Ihrer örtlichen Behörde bzw. von der nächstliegenden Wertstoffsammelstelle an. Bei einer falschen Entsorgung dieser Art von Abfall können im Einklang mit den nationalen Vorschriften Geldstrafen verhängt werden. Dieses Gerät ist mit einem Li-Ion-Akku mit langer Lebensdauer ausgestattet. Zum Umweltschutz ist der entladene Akku nach dem Ende der Lebensdauer des Gerätes aus dem Gerät zu demontieren und der Akku und das Gerät sind in geeigneter Weise mittels der dazu vorgesehenen speziellen Sammeldienstleistungen sicher zu entsorgen.

### Batterie entnehmen

Entnehmen Sie die Batterien erst dann aus dem Gerät, wenn sie vollständig entladen sind (d.h. lassen Sie das Gerät laufen, bis der Motor abgestellt ist). Entnehmen Sie dann die Batterie gemäß den in Abb. 4 gezeigten Schritten.

## VI. TECHNISCHE DATEN

Spannung (V)	angegeben auf dem Typenschild des Gerätes
Gewicht (kg)	0,14
Gerät der Schutzklasse	II
Abmessungen (ca. LängexTiefexHöhe)	60 x 162 x 60 mm

**Unbedeutende Abweichungen von der Standardausführung, die keinen Einfluss auf die Funktion des Produkts haben, behält sich der Hersteller vor.**

**Jeder Austausch von Teilen, der Eingriffe in die Elektroteile des Gerätes mit sich bringt, muss von einer Fachwerkstatt durchgeführt werden! Ein Verstoß gegen diese Anweisungen des Herstellers zieht den Verlust der Garantie nach sich!**

Die Garantie von 24 Monaten bezieht sich nicht auf die Minderung der nützlichen Akku-Kapazität aufgrund seines Gebrauchs oder Alters. Die nützliche Kapazität wird in der Abhängigkeit von der Akku-Nutzungsweise erniedrigt.

**WARnzeichen und Symbole, die auf Verbraucher, Verpackungen oder in der Bedienungsanleitung verwendet werden:**

*HOUSEHOLD USE ONLY – Nur für den Hausgebrauch bestimmt.*

*DO NOT IMMERSE IN WATER OR OTHER LIQUIDS – Nicht ins Wasser oder andere Flüssigkeiten tauchen.*



*TO AVOID DANGER OF SUFFOCATION, KEEP THIS PLASTIC BAG AWAY FROM BABIES AND CHILDREN. DO NOT USE THIS BAG IN CRIBS, BEDS, CARRIAGES*

*OR PLAYPENS. THIS BAG IS NOT A TOY. Erstickungsgefahr. Verwenden Sie diesen Beutel nicht in Wiegen, Kinderbetten, Kinderwagen oder Kindergittern. Legen Sie den PE-Beutel außerhalb der Reichweite von Kindern ab. Der Beutel ist kein Spielzeug.*



HINWEIS



- Lesen Sie die Bedienungsanleitung



- Waschen Sie das Gerät nicht unter fließendem Wasser



- Abnehmbarer Netzteil



Verwenden Sie das Gerät nicht in der Nähe von Wannen, Waschbecken oder anderen Behältern mit Wasser.

Hersteller/ Inverkehrbringer: ETA a.s., Křižíkova 148/34, Karlín, 18600 Praha 8 CZECH REPUBLIC.

Service: Omega electric GmbH, Servicezentrale, Industriering 2, D- 04626 Schmölln. Bei

Fragen zu Reparaturen und Bestellung von Ersatzteilen und wenden Sie sich bitte an unsere deutsche Servicezentrale:

Tel.: 034491/58860, Fax: 034491/5886189, Email: [info@eta-hausgeraete.de](mailto:info@eta-hausgeraete.de)

**ZÁRUČNÍ LIST****ZÁRUČNÍ PODMÍNKY**

Na výrobek uvedený v tomto záručním listu je poskytována záruka po dobu dvacet čtyři měsíců od data prodeje spotřebiteli. Záruka se vztahuje na poruchy a závady, které v průběhu záruční doby vznikly chybou výroby nebo vadou použitých materiálů. Výrobek je možno reklamovat u prodejce, který výrobek prodal spotřebiteli nebo v autorizovaném servisu. Při reklamaci je nutné předložit: reklamovaný výrobek, originální nákupní doklad, ve kterém je zřetelně uveden typ výrobku a jeho datum prodeje spotřebiteli, případně tento řádně vyplněný záruční list. Záruka platí pouze tehdy, je-li výrobek používán podle návodu k obsluze a připojen na správné síťové napětí.

**Spotřebitel ztrácí nárok na záruční opravu nebo bezplatný servis v případě:**

- zásahu do přístroje neoprávněnou osobou.
- nesprávné nebo neodborné montáže výrobku.
- poškození přístroje vlivem živelné pohromy.
- používání výrobku pro jiné účely, než je obvyklé.
- používání výrobku k profesionální či jiné výdělečné činnosti.
- používání výrobku s jiným než doporučeným příslušenstvím.
- nesprávné údržby výrobku.
- nepravdivého čištění výrobků zejména v případě, kdy je závada způsobena zbytky potravin, vlasů, domovního prachu nebo jiných nečistot.
- vystavení výrobku nepříznivému vnějšímu vlivu, zejména vniknutím cizích předmětů nebo tekutin (včetně elektrolytu z baterií) dovnitř.
- mechanického poškození výrobku způsobeného nesprávným používáním výrobku nebo jeho pádem.

Pokud zboží při uplatňování vady ze strany spotřebitele bude zasíláno poštou nebo přepravní službou, musí být zabaleno v obalu vhodném pro přepravu tak, aby se zabránilo poškození výrobku přepravou.

Aktuální seznam servisních středisek naleznete na: [www.eta.cz](http://www.eta.cz)  
Případné další dotazy zasílejte na [info@eta.cz](mailto:info@eta.cz), nebo volejte +420 545 120 545.

Veškeré náležitosti uvedené v tomto záručním listu platí pouze pro výrobky nakoupené a reklamované na území České Republiky.

Typ výrobku:

Datum prodeje:

Výrobní číslo:

Razítko a podpis prodávajícího:

**ZÁRUČNÝ LIST****ZÁRUČNÉ PODMIENKY**

Na výrobok uvedený v tomto záručnom liste je poskytovaná záruka na dobu dvadsaťštyri mesiacov od dátumu prevzatia tovaru spotrebiteľom. Ak má výrobok uviesť do prevádzky iný podnikateľ než predávajúci, začne záručná doba plynúť až odo dňa uvedenia výrobku do prevádzky, pokiaľ kupujúci objednal uvedenie do prevádzky najneskôr do troch týždňov od prevzatia veci a riadne a včas poskytol na vykonanie služby potrebnú súčinnosť. Záruka sa vzťahuje na vady, ktoré v priebehu záručnej doby vznikli chybou výroby alebo chybou použitých materiálov.

Výrobok je možné reklamovať v ktorejkoľvek prevádzkarni predávajúceho ktorý výrobok predal spotrebiteľovi, v ktorej je prijatie reklamácie v zmysle zákona možné, alebo osoby oprávnenej výrobcom výrobku na vykonávanie záručných opráv. Pri reklamacii je nutné predložiť: reklamovaný výrobok, originál nákupného dokladu, v ktorom je zreteľne uvedený typ výrobku a jeho dátum predaja spotrebiteľovi prípadne tento riadne vyplnený záručný list.

Výrobok je treba používať podľa návodu na obsluhu a musí byť pripojený na správne sieťové napätie.

Pokiaľ výrobok pri uplatňovaní poruchy zo strany spotrebiteľa bude zasielaný poštou alebo prepravnou službou, musí byť zabalený v obale vhodnom pre prepravu tak, aby sa zabránilo poškodeniu výrobku prepravou.

Aktuálny zoznam servisných stredísk nájdete na: **www.eta.sk**  
Prípadné ďalšie dotazy zasielajte na **info@eta.cz** alebo volajte +420 545 120 545.

Všetky náležitosti uvedené v tomto záručnom liste platia len pre výrobky nakúpené a reklamované na území Slovenskej Republiky.

Typ prístroja:

Dátum predaja:

Výrobné číslo:

RPečiatka a podpis predajca:

## KARTA GWARANCYJNA

## WARUNKI GWARANCJI

- 1) Niniejsza gwarancja dotyczy produktów produkowanych pod marką **ETA**, zakupionych w sklepach na terytorium Rzeczypospolitej Polskiej.
- 2) Okres gwarancji wynosi 24 miesiące od daty zakupu produktu.
- 3) Naprawy gwarancyjne odbywają się na koszt Gwaranta we wskazanym przez Gwaranta Autoryzowanym Zakładzie Serwisowym.
- 4) Gwarancją objęte są wady produktu spowodowane wadliwymi częściami i/lub defektami produkcyjnymi.
- 5) Gwarancja obowiązuje pod warunkiem dostarczenia do Autoryzowanego Zakładu Serwisowego urządzenia w kompletnym opakowaniu albo w opakowaniu gwarantującym bezpieczny transport wraz z kompletem akcesoriów oraz z poprawnie i czytelnie wypełnioną kartą gwarancyjną i dowodem zakupu (paragon, faktura VAT, etc.).
- 6) Autoryzowany Zakład Serwisowy może odmówić naprawy gwarancyjnej jeśli Karta Gwarancyjna nosić będzie widoczne ślady przeróbek, jeżeli numery produktów okażą się inne niż wpisane w karcie gwarancyjnej a także jeśli numer dokumentu zakupu oraz data zakupu na dokumencie różnią się z danymi na Karcie Gwarancyjnej.
- 7) Usterki ujawnione w okresie gwarancji będą usunięte przez Autoryzowany Zakład Serwisowy w terminie 14 dni roboczych od daty przyjęcia produktu do naprawy przez zakład serwisowy, termin ten może być przedłużony do 21 dni roboczych w przypadku konieczności sprowadzenia części zamiennych z zagranicy.
- 8) Gwarancją nie są objęte:
  - wadliwe działanie lub uszkodzenie spowodowane niewłaściwym użytkowaniem (np. znaczące zabrudzenie urządzenia, zarówno wewnątrz jak i na zewnątrz, zalanie płynami itp.) lub użytkowanie niezgodne z instrukcją obsługi i przepisami bezpieczeństwa
  - zużycie towaru przekraczające zakres zwykłego używania przez indywidualnego odbiorcę końcowego (zwłaszcza jeżeli był wykorzystywany do profesjonalnej lub innej czynności zarobkowej)
  - uszkodzenia spowodowane czynnikami zewnętrznymi (w tym: wyładowaniami atmosferycznymi, przepięciami sieci elektrycznej, środkami chemicznymi, czynnikami termicznymi) i działaniem osób trzecich
  - uszkodzenia powstałe w wyniku podłączenia urządzenia do niewłaściwej instalacji współpracującej z produktem
  - uszkodzenia powstałe w wyniku zalania wodą, użycia nieodpowiednich baterii (np. ładowanych powtórnie baterii nie będących akumulatorami)
  - produkty nie posiadające wypełnionej przez Sprzedawcę Karty Gwarancyjnej
  - produkty z naruszoną plombą gwarancyjną lub wyraźnymi oznakami ingerencji przez osoby trzecie (nie będące Autoryzowanym Zakładem Serwisowym lub nie działające w jego imieniu i nie będące przez niego upoważnionymi)
  - kable przyłączeniowe, piloty zdalnego sterowania, słuchawki, baterie
  - uszkodzenia powstałe wskutek niewłaściwej konserwacji urządzenia
  - uszkodzenia powstałe w wyniku zdarzeń losowych (np. powódź, pożar, klęski żywiołowe, wojna, zamieszki, inne nieprzewidziane okoliczności)
  - czynności związane ze zwykłą eksploatacją urządzenia (np. wymiana baterii)
  - zapisane na urządzeniu dane w formie elektronicznej (w szczególności Gwarant zastrzega sobie prawo do sformatowania nośników danych zawartych w urządzeniu, co może skutkować utratą danych na nich zapisanych)
  - **uszkodzenia (powodujące np. brak odpowiedzi urządzenia lub jego nie włączanie się) powstałe wskutek wgrania nieautoryzowanego oprogramowania.**
- 9) Jeżeli Autoryzowany Zakład Serwisowy stwierdzi, iż przyczyną awarii urządzenia są przypadki wymienione w pkt. 8 lub nie stwierdzi żadnego uszkodzenia, koszty serwisu oraz całkowite koszty transportu urządzenia pokrywa nabywca. W wypadku wystąpienia wypadków wymienionych w pkt. 8 Autoryzowany Zakład Serwisowy wyceni naprawę urządzenia i na życzenie klienta może dokonać naprawy odpłatnej. Uszkodzenia urządzenia powstałe w wyniku wypadków opisanych w pkt. 8 powodują utratę gwarancji.

- 10) Wszelkie wadliwe produkty lub ich części, które zostały w ramach naprawy gwarancyjnej wymienione na nowe, stają się własnością Gwaranta.
- 11) W wypadku gdy naprawa urządzenia jest niemożliwa lub spowodowałaby przekroczenie terminów określonych w pkt. 7 a także kiedy naprawa wiązałaby się z poniesieniem przez Gwaranta kosztów niewspółmiernych do wartości urządzenia Gwarant może wymienić Klientowi urządzenie na nowe o takich samych lub wyższych parametrach. W razie niedostarczenia urządzenia w komplecie Gwarant może wymienić jedynie zwrócone części urządzenia lub dokonać zwrotu zapłaconej ceny jednak wówczas jest upoważniony do odjęcia kosztu części zużytych lub nie dostarczonych przez użytkownika (np. baterii, słuchawek, zasilacza) wraz z reklamowanym urządzeniem.
- 12) Okres gwarancji przedłuża się o czas przebywania urządzenia w Autoryzowanym Zakładzie Serwisowym.
- 13) W wypadku utraty karty gwarancyjnej nie wydaje się jej duplikatu.
- 14) Producent może uchylić się od dotrzymania terminowości usługi gwarancyjnej gdy zaistnieją zakłócenia w działalności firmy spowodowane nieprzewidywalnymi okolicznościami (tj. niepokoje społeczne, klęski żywiołowe, ograniczenia importowe itp).
- 15) Gwarancja nie wyklucza, nie ogranicza ani nie zawiesza praw konsumenta wynikających z niezgodności towaru z umową sprzedaży.
- 16) W sprawach nieuregulowanych niniejszymi warunkami mają zastosowanie przepisy Kodeksu Cywilnego.

**Uszkodzenie wyposażenia nie jest automatycznie powodem dla bezpłatnej wymiany kompletnego urządzenia. Jeżeli reklamujesz słuchawki, pilota, kable przyłączeniowe lub inne akcesoria NIE PRZYSYŁAJ całego urządzenia. Skontaktuj się ze sprzedawcą lub producentem w celu uzgodnienia sposobu przeprowadzenia procedury reklamacyjnej bez konieczności przesyłania całego kompletu do serwisu.**

Kontakt w sprawach serwisowych: Digison Polska Sp. z o.o., Tel. (071) 3577027, Fax. (071) 7234552, internet: <http://www.digison.pl/sonline/>, e-mail: [serwis@digison.pl](mailto:serwis@digison.pl)

Nazwa:	Pieczęć i podpis sprzedawcy:
Data sprzedaży:	
Numer serii:	
1. Data Przyjęcia/Nr Naprawy/ Pieczęć i Podpis Serwisanta:	2. Data Przyjęcia/Nr Naprawy/ Pieczęć i Podpis Serwisanta:
3. Data Przyjęcia/Nr Naprawy/ Pieczęć i Podpis Serwisanta:	4. Data Przyjęcia/Nr Naprawy/ Pieczęć i Podpis Serwisanta:

*eta*

© DATA 26/6/2020

e.č. 34/2020