



# Aktivsubwoofer

BEDIENUNGSANLEITUNG  
OPERATING INSTRUCTIONS  
NOTICE D'UTILISATION  
INSTRUCCIONES DE USO  
ISTRUZIONI D'USO  
РУКОВОДСТВО ПО ЭКСПЛУАТАЦИИ  
BRUKSANVISNING  
GEBRUIKSAANWIJZING  
INSTRUKCJA OBSŁUGI

DEU

ENG

FRA

ESP

ITA

RUS

SWE

NED

POL

**CANTON**<sup>®</sup>

German loudspeaker tradition

# Willkommen in der Welt der pure music

*Wir freuen uns, dass Sie sich für Lautsprecher aus dem Hause Canton entschieden haben. Sie vereinen hochwertige Bauteile mit unserer langjährigen Entwicklungserfahrung und der sorgfältigen Produktion. Damit sie Ihnen einen unbeschwernten Klanggenuss bieten, haben Sie nur wenige Dinge zu beachten. Diese finden Sie in dieser Bedienungsanleitung.*

*Wir wünschen Ihnen viel Klangvergnügen!*

## Inhalt

Sicherheitshinweise.....	Seite 3
Positionierung im Raum.....	Seite 4
Montage und Aufstellung.....	Seite 4
Canton Subwoofer-Module .....	Seite 5
Anschluss.....	Seite 6
Bedienung .....	Seite 8
Einspielen .....	Seite 10
Fehlersuche .....	Seite 11
Garantie .....	Seite 47

Sachgemäße Aufstellung und Anschluss des Lautsprechers fallen in die Verantwortung des Anwenders. Canton kann keine Verantwortung für Schäden oder Unfälle übernehmen, die durch unsachgemäße Aufstellung oder Anschluss verursacht werden.

# Sicherheitshinweise

Bitte beachten Sie die Sicherheitshinweise bei der Wahl des richtigen Platzes für Ihren Subwoofer und bei dessen Pflege und Bedienung!

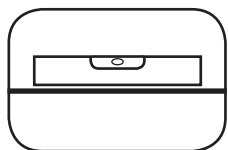

Wählen Sie einen ebenen Untergrund



Feuchtigkeit vermeiden

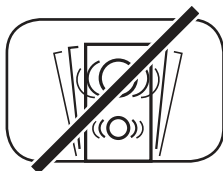

Erschütterungen vermeiden

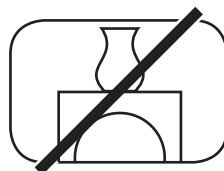

Subwoofer nicht abdecken und nichts darauf stellen

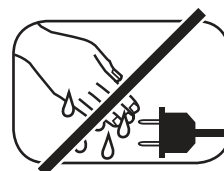

Netzkabel nicht mit nassen Händen anfassen



Direkte Sonneneinstrahlung vermeiden



Vor extremer Kälte schützen

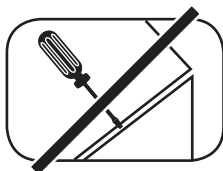

Gehäuse nicht öffnen

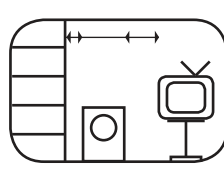

Mindestabstand zu Wänden und Möbeln: 10 cm, zu Röhren-TV: 1 Meter

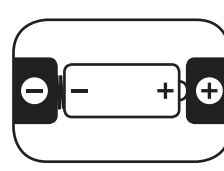

Bei Batterie und Fernbedienung auf richtige Polung achten



Abstand zu Wärmequellen



Zur Reinigung keine aggressiven, alkoholhaltigen oder scheuernden Mittel einsetzen

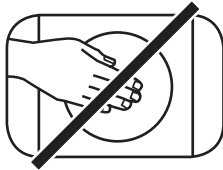

Nicht in den Subwoofer greifen

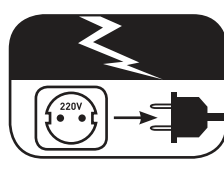

Netzstecker bei Gewitter ziehen



Nicht in den Hausmüll werfen

Freien Zugang zum Netzstecker gewährleisten

Bei Überlastung Subwoofer leiser drehen

## Positionierung im Raum

Canton Subwoofer können beliebig im Raum positioniert werden. Ideal ist jedoch ein Platz zwischen den beiden Frontlautsprechern.

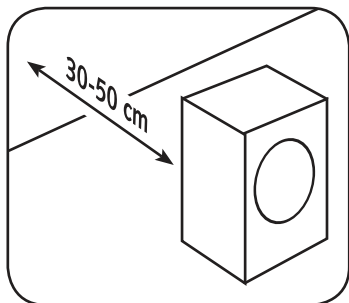
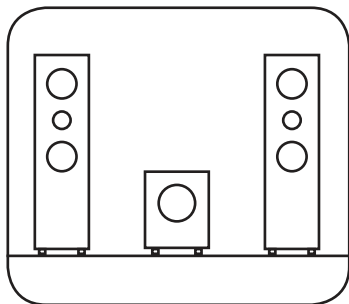

Optimaler Abstand  
Subwoofer – Wand

## Montage und Aufstellung

### Anbringung Absorber/Spikes

Wenn Sie Ihren Subwoofer auf hartem Untergrund aufstellen, montieren Sie bitte zur Entkopplung die mitgelieferten selbstklebenden Absorber oder Spikes. So vermeiden Sie Vibrationen.

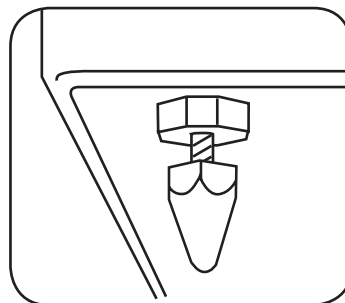
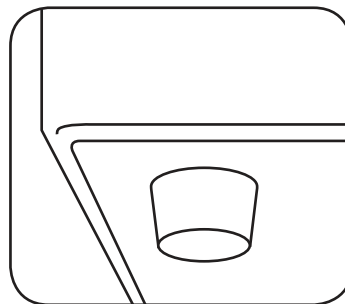

Nur bei Subwoofern  
mit Gewindebohrungen

# Canton Subwoofer-Module

Canton Subwoofer sind mit unterschiedlichen Verstärkermusername ausgestattet. Bitte überprüfen Sie anhand der Abbildungen, welches Modul in Ihren Subwoofer eingebaut ist.

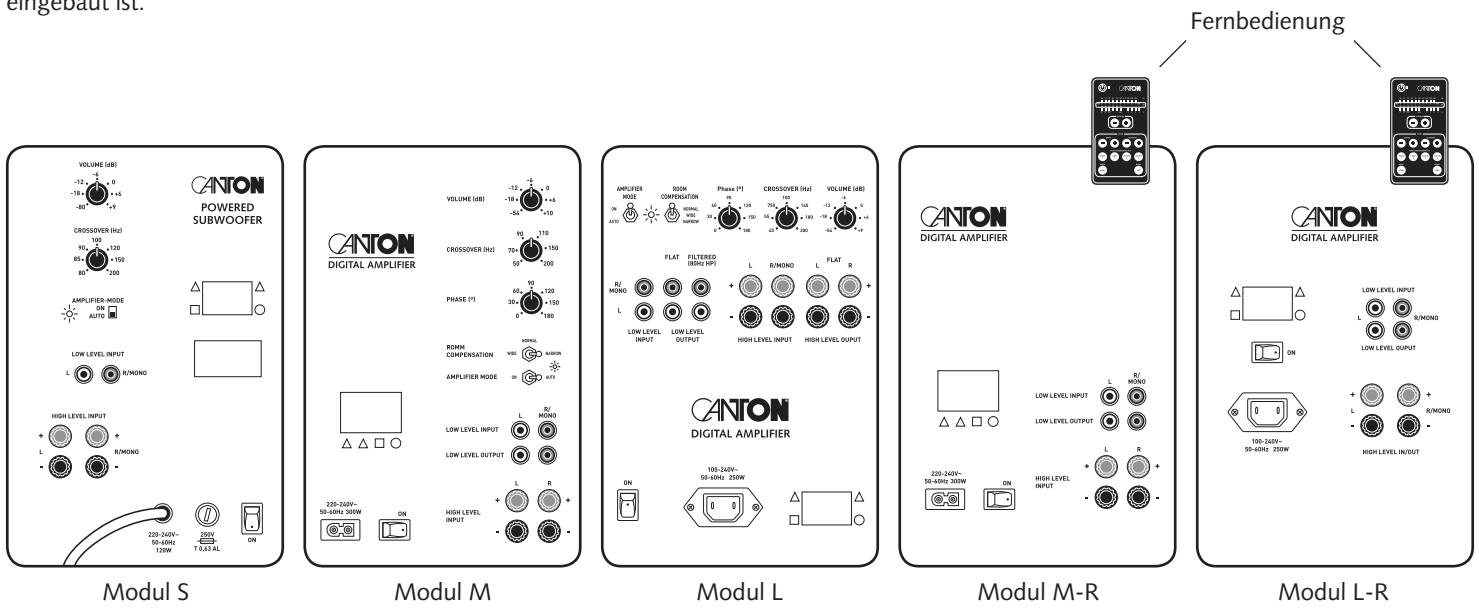

# Anschluss

Bitte achten Sie darauf, dass vor dem Anschließen alle elektrischen Komponenten ausgeschaltet sind!

Je nach Art und Ausstattung Ihres Verstärkers bzw. Receivers gibt es verschiedene Möglichkeiten, den Canton Aktivsubwoofer anzusteuern.

**Anschlussmöglichkeiten für Subwoofer-Module S, M und L:**

**1. Verstärker oder AV-Receiver mit „Pre-Out“ oder speziellem Stereo-Subwoofer-Ausgang (LFE): Verbindung über Low Level Input**

Kabel: handelsübliches Cinchkabel

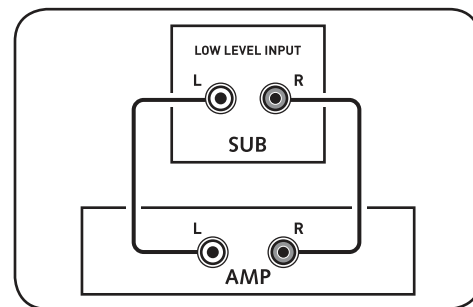

**2. Verstärker oder AV-Receiver mit Mono-Subwoofer-Ausgangsbuchse: Verbindung über Mono Low Level Input**

Kabel: handelsübliches Cinchkabel

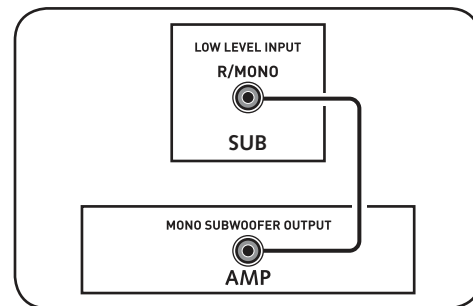

### Anschlussmöglichkeiten für Subwoofer-Module S, M und L:

### 3. Verstärker oder AV-Receiver ohne speziellen Subwoofer-Ausgang: Verbindung mit Lautsprecherausgängen des Verstärkers über High Level Input

Kabel: handelsübliches Lautsprecherkabel  
Bitte auf die richtige Polung achten:  
rot = plus, schwarz = minus

**Hinweis:** Die Eingänge Low Level- und High Level Input dürfen nicht gleichzeitig belegt werden!

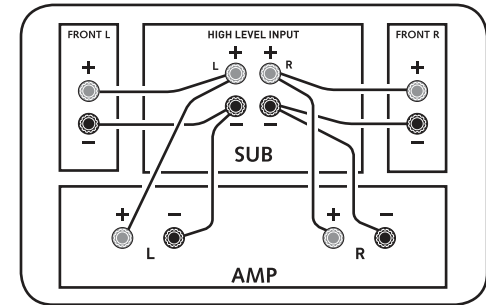

### Anschlussmöglichkeiten für Subwoofer-Module M und L:

### 4a. Canton Subwoofer mit zusätzlichen „High Level Output“-Buchsen z. B. für den Anschluss eines zweiten Subwoofers.

Kabel: handelsübliches Lautsprecherkabel

### 4b. Canton Subwoofer mit zusätzlichen „Low Level Output“-Buchsen z. B. für den Anschluss eines zweiten Subwoofers.

Kabel: handelsübliches Cinchkabel

**Hinweis:**

Bitte die Seiten links und rechts nicht vertauschen!

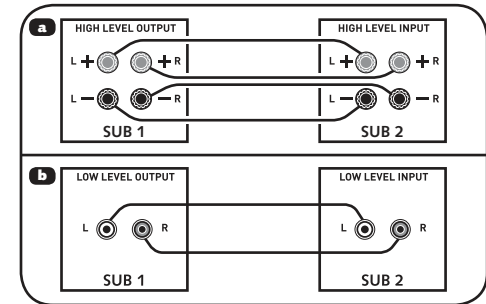

### Anschlussmöglichkeit für Subwoofer-Modul L:

### 5. „Low Level Out Filtered“: Zur Entlastung kleinerer Aktivlautsprecher werden Frequenzen unterhalb 80 Hz weggefiltert.

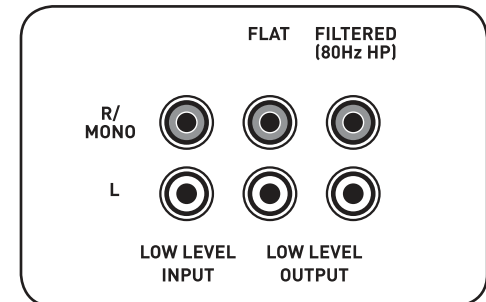

# Bedienung

**CANTON POWERED SUBWOOFER**

6 VOLUME (dB): -12, -18, -80, -6, 0, +6, +9

5 CROSSOVER (Hz): 90, 85, 100, 120, 150, 200

2 AMPLIFIER-MODE: ON (sun icon), AUTO (square icon)

8 LOW LEVEL INPUT: L, R/MONO

11 HIGH LEVEL INPUT: L (+), L (-), R/MONO (+), R/MONO (-)

13 220-240V-50-60Hz 300W

1 250V T, 0,63 AL ON

△ □ ○

Modul S

**CANTON DIGITAL AMPLIFIER**

6 VOLUME (dB): -12, -18, -54, -6, 0, +6, +10

5 CROSSOVER (Hz): 90, 70, 110, 150, 200

7 PHASE (°): 60, 30, 90, 120, 150, 180

4 ROOM COMPENSATION: NORMAL, WIDE, NARROW

AMPLIFIER MODE: ON (sun icon), AUTO (square icon)

8 LOW LEVEL INPUT: L, R/MONO

9 LOW LEVEL OUTPUT: L, R

11 HIGH LEVEL INPUT: L (+), L (-), R (+), R (-)

220-240V-50-60Hz 300W

1 ON

11

△ □ ○

Modul M

**CANTON DIGITAL AMPLIFIER**

3 AMPLIFIER MODE: ON (sun icon), AUTO (square icon)

2 ROOM COMPENSATION: NORMAL, WIDE, NARROW

4 Phase (°): 60, 30, 90, 120, 150, 180

7 CROSSOVER (Hz): 75, 100, 145, 180, 200, 45

5 VOLUME (dB): -12, -6, 0, +6, +9, -54

8 R/MONO LOW LEVEL INPUT

9 FLAT LOW LEVEL OUTPUT

10 FILTERED (80Hz HP) LOW LEVEL OUTPUT

11 L R/MONO HIGH LEVEL INPUT

12 L FLAT R HIGH LEVEL OUTPUT

100-240V-50-60Hz 250W

1 ON

△ □ ○

Modul L

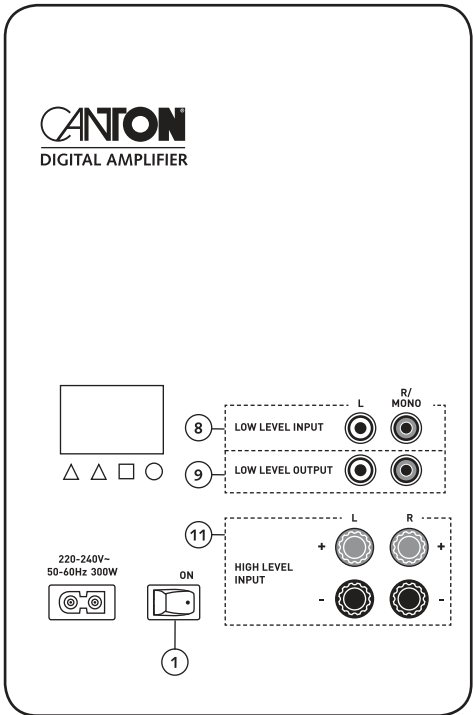

Modul M-R

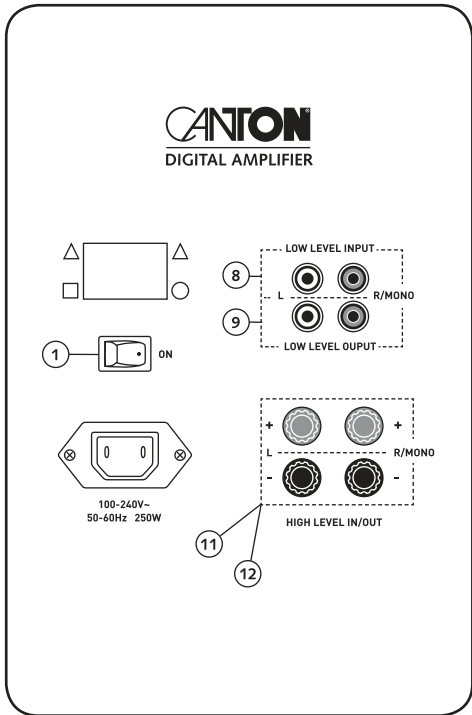

Modul L-R

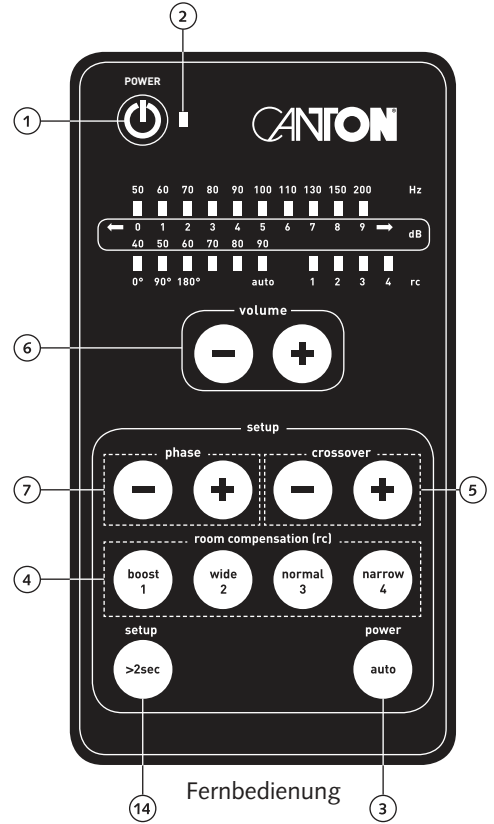

Fernbedienung 3

- 1 Ein-/Ausschalter Stromversorgung
- 2 Betriebsanzeige (grün/rot)
- 3 Einschaltautomatik
- 4 Akustische Raumanpassung  
(gilt nicht für Modul S)
- 5 Einstellung der oberen Übertragungsfrequenz
- 6 Lautstärkeanpassung
- 7 Phasenanpassung  
(gilt nicht für Modul S)
- 8 Low-Level-Eingang
- 9 Low-Level-Ausgang  
(gilt nicht für Modul S)
- 10 Low-Level-Ausgang, bis 80 Hz gefiltert  
(gilt für Modul L)
- 11 High-Level-Eingang
- 12 High-Level-Ausgang  
(gilt für Modul L)

- 13 Sicherung  
(gilt für Modul S)
- 14 Setup Mode  
(gilt für Modul M-R und L-R)

### Amplifier Mode zur Wahl zwischen zwei Betriebsarten

#### Subwoofer-Modul S, M und L:

- „Amplifier Mode“ auf „AUTO“: Subwoofer schaltet sich bei anliegendem Musiksignal automatisch ein; stoppt die Musik, geht der Subwoofer nach 5 bis 15 Minuten automatisch in den Standby-Modus.
- „Amplifier Mode“ auf „ON“: Subwoofer bleibt immer eingeschaltet

### Room Compensation – Einstellungen bei der Erstinstallation (Modul M und L)

Wählen Sie bitte die Schalterstellung, die zur besten Tonwiedergabe führt, um den Subwoofer optimal an die akustischen Gegebenheiten des Raumes anzupassen. Dabei gilt folgende Grundregel: Einstellung „Normal“ für normal große Räume, Einstellung „Wide“ für große Räume, Einstellung „Narrow“ für kleine Räume. (Modul M-R / L-R) Einstellung „Boost“ für ein volleres Musikempfinden bei leisen und mittleren Lautstärken.

### Fernbedienung

Zur Aktivierung des Setup-Modus die Taste „Setup“ für 2 Sec. gedrückt halten. Ein erneutes Drücken der Taste „Setup“ bringt die Fernbedienung wieder in den Normal-Modus. Das zuletzt eingestellte Setup wird beim Ausschalten des Subwoofers abgespeichert.

## Einspielen

### Einspielphase bis zur Entfaltung der maximalen Klangeigenschaften: 15 - 20 Betriebsstunden.

- Bitte in dieser Zeit in normaler Lautstärke hören
- Extrem hohe Pegel vermeiden
- Unterschiedlichstes Musikmaterial hören

# Fehlersuche

Anbei finden Sie eine Übersicht der am häufigsten auftretenden Probleme. Sollten Sie weiterführende Fragen haben, wenden Sie sich bitte an Ihren Canton Fachhändler, kontaktieren Sie unsere Service-Hotline unter Tel. +49 (0) 6083 / 287-57 oder senden Sie uns eine E-Mail an [info@canton.de](mailto:info@canton.de).

Problem	Mögliche Ursache	Lösung
Subwoofer schaltet nicht ein	1. Netzkabel nicht mit Steckdose und Subwoofer verbunden	Verbindung herstellen
	2. Netzschalter nicht eingeschaltet	Schalter auf „ON“
	3. Schalter für die Einschaltautomatik nicht in Position „ON“ oder „AUTO“ bzw. „AUTO HIGH“	Schalterstellung überprüfen
	4. Subwoofer nicht mit dem Verstärker (Receiver) über dessen Lautsprecher Ausgang (Hochpegel) oder Subwoofer Ausgang (Cinch) verbunden	Verbindung herstellen
	5. Signalleitung (Cinch) defekt	Mit anderem Cinchkabel testen und ggf. Kabel austauschen
	6. Eingestellte Pegel des Verstärkers (Volume) zu niedrig	Lautstärkepegel zum Testen erhöhen
	7. Bei „Dolby Digital“ Receiver (Verstärker): Receiver nicht auf Subwooferbetrieb (Betriebsart „Small“ bzw. „ActiveSub = On“) eingestellt	Betriebsart überprüfen
	8. Ausgangspegel am Verstärker für den Subwoofer Ausgang (Cinch Ausgang) zu niedrig eingestellt	Ausgangspegel des Verstärkers erhöhen
	9. Feinsicherung im Subwoofer ausgelöst (Sicherung „durchgebrannt“)	Sicherung von Fachmann ersetzen lassen

Problem	Mögliche Ursache	Lösung
Tonwiedergabe zu leise	1. Volume des Subwoofers zu niedrig eingestellt	Lautstärke an „Volume“-Regler erhöhen
	2. Nur für den High-Level-Eingang: Eingänge verpolt	Polung überprüfen: Die rot oder mit + gekennzeichneten Ausgänge des Verstärkers müssen mit den roten Eingangsbuchsen des Subwoofers verbunden sein
	3. Ausgangspegel am Verstärker für den Subwooferausgang (Cinchausgang) zu niedrig eingestellt	Ausgangspegel am Verstärker erhöhen. Kann der Pegel des Subwooferausgangs nicht mehr erhöht werden, Pegel der übrigen Ausgänge um den jeweils gleichen Pegel absenken
Subwoofer schaltet nicht ab	1. Schalter für die automatische Einschaltung (Standby) auf „ON“	Schalter auf „AUTO“ bzw. „OFF“ stellen
	2. Ständiges Brummsignal am Eingang des Subwoofers	Kürzere Signalleitung vom Verstärker zum Subwoofer verwenden oder mögliche Störquellen entstören lassen (siehe „Subwoofer brummt“)
Subwoofer reagiert nicht auf Fernbedienung	1. Die Batterie ist leer	Batterie auswechseln, beim Einlegen auf die richtige Polung achten
	2. Die Fernbedienung ist nicht am Subwoofer angemeldet	Schalten sie den Subwoofer aus und nach 30 Sec. wieder ein. Aktivieren sie die Fernbedienung und drücken sie die Tasten „- Phase“, „+ Phase“ und „Power/Auto“ kurz hintereinander. Subwoofer und Fernbedienung sind nun wieder synchron

Problem	Mögliche Ursache	Lösung
Subwoofer brummt	1. Signalleitungen vom Verstärker zum Subwoofer zu lang	Kürzere Signalleitungen verwenden
	2. Verwendete Signalleitung nicht abgeschirmt oder die Abschirmung an der verwendeten Leitung unterbrochen (defekt)	Leitung gegen eine geschirmte Leitung austauschen
	3. Erdungsschleife (Brummschleife) „erzeugt“	Eine Erdungsschleife kann entstehen, wenn mind. zwei mit Signalleitungen (Cinch) verbundene Geräte mit Schutzkontaktstecker (z. B. Verstärker und Computer) an örtlich getrennten Steckdosen angeschlossen sind. Alle mit dem Verstärker verbundenen Geräte mit Schutzkontaktstecker an einer Steckdosenleiste (Vielfachsteckdose) anschließen
	4. Ein nicht entstörter Verbraucher (z. B. Kühlschrank) am Netz	Mögliche Störquellen zum Testen ausschalten; betreffendes Gerät entstören lassen, falls das Brummgeräusch verschwindet oder zunächst die Störquelle an einer anderen Netzphase (L1, L2 oder L3) anschließen. (Falls erforderlich, einen Fachmann zu Rate ziehen) Speziellen „Mantelstromfilter“ (im Fachhandel erhältlich) zwischen Verstärker und Subwoofer schalten, um das Brummen zu eliminieren Netzstecker drehen, um die so genannte Brummspannung zu reduzieren. (Besonders wichtig, wenn der Verstärker nicht geerdet ist)



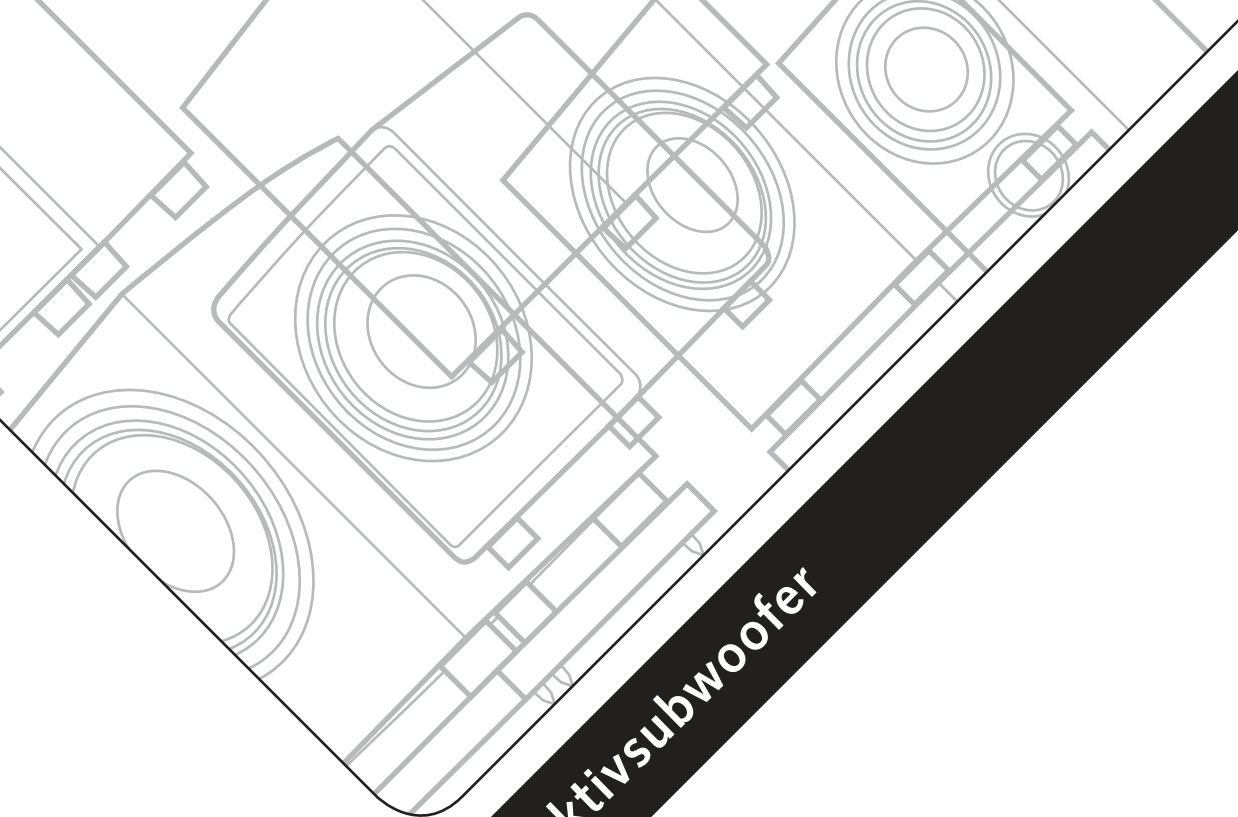

**Aktivsubwoofer**

**English**

**Français**

**Español**

**Italiano**

**Русский**

**Svenska**

**Nederlands**

**Polski**

# **ENG** Welcome to the world of pure music

*We are delighted that you have chosen a Canton loudspeaker. Our products combine high quality components with many years of development experience and meticulous production methods. In order to get the best out of your loudspeaker you need to observe a few points, as detailed in the Operating Instructions.*

*We hope you enjoy listening to pure music!*

## **ENG** Contents

Safety advice .....	Page 19
Positioning in room .....	Page 21
Setup and installation .....	Page 22
Canton subwoofer modules.....	Page 23
Connection.....	Page 24
Operation.....	Page 28
Breaking in .....	Page 33
Troubleshooting .....	Page 34
Guarantee .....	Page 47

The user is responsible for ensuring that the loudspeaker is correctly positioned and connected. Canton cannot accept any responsibility for damages or accidents caused by inappropriate positioning or connection.

## **FRA** Bienvenue dans le monde de la pure music

Nous nous réjouissons que vous ayez choisi des enceintes de marque Canton. Elles réunissent les avantages qu'offrent des composants haut de gamme, notre longue expérience dans le développement audio et une fabrication très soignée. Il vous suffira de suivre quelques consignes pour vous assurer un maximum de plaisir. Vous les trouverez dans la présente notice d'utilisation.

Nous vous souhaitons un plaisir acoustique sans égal!

## **FRA** Contenu

Consignes de sécurité .....	page 19
Positionnement dans la pièce .....	page 21
Montage et installation .....	page 22
Modules de subwoofer Canton....	page 23
Branchement .....	page 25
Utilisation .....	page 28
Rodage .....	page 33
Diagnostic de défauts .....	page 34
Garantie .....	page 47

L'utilisateur est seul responsable de l'installation et du branchement conformes de l'enceinte. Canton n'assume en aucun cas la responsabilité pour les dommages ou les accidents causés par une installation ou un branchement techniquement non conformes.

## **ESP** Bienvenido al mundo de la pure music

Gracias por elegir altavoces de la marca Canton, un producto que combina componentes de primera calidad con nuestra larga experiencia en desarrollo y una cuidada producción. Para poder disfrutar de una buena calidad acústica sólo debe tener en cuenta algunos aspectos que se describen en este manual.

¡Disfrute de la música!

## **ESP** Contenido

Instrucciones de seguridad.....	Pág. 19
Ubicación .....	Pág. 21
Montaje e instalación.....	Pág. 22
Módulos de subwoofer Canton ....	Pág. 23
Conexión.....	Pág. 26
Manejo.....	Pág. 28
Rodaje.....	Pág. 33
Detección de fallos .....	Pág. 34
Garantía .....	Pág. 47

La correcta instalación y conexión del altavoz es responsabilidad del usuario. Canton no se hace responsable de los daños o accidentes ocasionados por una instalación o conexión incorrecta.

## **ITA** Benvenuti nel mondo della pure music

Siamo lieti che abbiate deciso di acquistare i diffusori Canton. I nostri prodotti coniugano componenti di alta qualità, una pluriennale esperienza nello sviluppo tecnico e un'accurata produzione. Affinché i nostri diffusori vi possano offrire il massimo piacere acustico e sonoro, sono da osservarsi solo pochi aspetti, descritti nelle presenti istruzioni d'uso.

Vi auguriamo il massimo piacere d'ascolto!

## **ITA** Indice

Avvertenze di sicurezza .....	pagina 19
Disposizione negli ambienti.....	pagina 21
Montaggio e installazione.....	pagina 22
Moduli dei subwoofer Canton ...	pagina 23
Connessione.....	pagina 26
Utilizzo .....	pagina 28
Messa in funzione .....	pagina 33
Individuazione degli errori .....	pagina 34
Garanzia .....	pagina 47

La corretta installazione e connessione dei diffusori avvengono sotto la responsabilità di chi li utilizza. La Canton non si assume alcuna responsabilità per danni causati da una disposizione o connessione scorretta.

## **RUS** Добро пожаловать в мир «pure music»

Мы рады, что Ваш выбор остановился на громкоговорителях фирмы Canton. Они объединяют в себе высококачественные компоненты, наш многолетний опыт разработок, а также точность производства. Чтобы они предоставили Вам чистейшее наслаждение звуком, Вам необходимо учитывать только несколько моментов. Их Вы найдете в данном Руководстве по эксплуатации.

Мы желаем Вам величайшего наслаждения звуком!

## **RUS** Содержание

Указания по технике безопасности .....	Страница 19
Размещение в комнате .....	Страница 21
Сборка и установка .....	Страница 22
Модули сабвуферов	
Canton .....	Страница 23
Подключение .....	Страница 26
Управление .....	Страница 28
Настройка .....	Страница 33
Поиск неисправностей .....	Страница 34
Гарантия .....	Страница 47

Пользователь несет ответственность за установку и подключение громкоговорителя должным образом. Canton не берет на себя ответственность за поломки или травмы, возникшие по причине установки или подключения не надлежащим образом.

## **SWE** Välkommen till pure music-världen

Vi glädjer oss åt att du har bestämt dig för högtalare från tillverkaren Canton. De förenar högvärdiga komponenter med vår mångåriga utvecklingserfarenhet och noggrann produktion. Det är endast ett par saker som du måste beakta för att de ska ge dig fulländad klangglädje. Dessa anvisningar hittar du i denna bruksanvisning.

Vi önskar mycket nöje vid lyssnandet!

## **SWE** Innehåll

Säkerhetsanvisningar .....	Sida 19
Placering i rummet .....	Sida 21
Montering och uppställning .....	Sida 22
Canton subwoofermoduler .....	Sida 23
Anslutning .....	Sida 27
Betjäning .....	Sida 28
Inkörning .....	Sida 33
Felsökning .....	Sida 34
Garanti .....	Sida 47

Användaren ansvarar för att högtalaren ställs upp och ansluts korrekt. Canton övertar inget ansvar för skador eller olyckor som orsakas av osakkunnig uppställning eller anslutning.

## **NED** Welkom in de wereld van pure music

Wij verheugen ons dat u de voorkeur gegeven heeft aan luidsprekers van de firma Canton. Zij verenigen hoogwaardige componenten met onze langjarige ontwikkelingservaring en zorgvuldige productie. U moet slechts op enkele punten letten om de klank onbezorgd te kunnen genieten. Deze punten vindt u in deze gebruiksaanwijzing.

Wij wensen u veel klankgenot!

## **NED** Inhoud

Veiligheidsaanswijzingen .....	Pagina 19
Positionering in de ruimte .....	Pagina 21
Montage en opstelling .....	Pagina 22
Canton subwoofermodules .....	Pagina 23
Aansluiting .....	Pagina 27
Bediening .....	Pagina 28
Inspelen .....	Pagina 33
Foutopsporing .....	Pagina 34
Garantie .....	Pagina 47

De gebruiker is verantwoordelijk voor de deskundige opstelling en aansluiting van de luidspreker. Canton is niet verantwoordelijk voor schade of ongevallen die veroorzaakt worden door een ondeskundige opstelling of aansluiting.

## **POL** Witamy w świecie pure music

Ogromnie cieszy nas fakt, że zdecydowali się Państwo na głośniki firmy Canton. Łączą one w sobie elementy konstrukcji najwyższej jakości z naszym długoletnim doświadczeniem w rozwoju oraz staranną produkcją. Aby mogli się Państwo cieszyć czystą przyjemnością dźwięku, należy przestrzegać kilku reguł. Znajdziecie je Państwo w instrukcji obsługi.

Życzymy przyjemności słuchania!

## **POL** Spis treści

Wskazówki dotyczące bezpieczeństwa .....	strona 19
Ustawienie w pomieszczeniu .....	strona 21
Montaż i ustawienie .....	strona 22
Moduły subwoofera firmy Canton .....	strona 23
Podłączenie .....	strona 27
Obsługa .....	strona 28
Wyrzwanie .....	strona 33
Rozwiązywanie problemów .....	strona 34
Gwarancja .....	strona 47

Za odpowiednie ustawienie i podłączenie głośnika odpowiedzialny jest użytkownik. Canton nie przejmuje odpowiedzialności za szkody lub wypadki powstałe wskutek niewłaściwego ustawienia lub podłączenia głośników.

# ENG Safety advice

Please follow the safety advice when positioning and maintaining your subwoofer.

## FRA Consignes de sécurité

Prière de respecter les consignes de sécurité pour le choix de l'emplacement de votre subwoofer, ainsi que lors de son utilisation et de son entretien!

## SWE Säkerhetsanvisningar

Observera säkerhetsanvisningarna när du väljer rätt plats för din subwoofer och när det gäller rengöring och betjäning av den!

## ESP Precauciones de seguridad

Para ubicar correctamente su subwoofer, así como para el cuidado y manejo del mismo, observe las precauciones de seguridad.

## NED Veiligheidsaankwijzingen

Let a.u.b. op de veiligheidsaankwijzingen bij de keuze van de juiste plaats voor uw subwoofer en diens verzorging en bediening!

## ITA Avvertenze di sicurezza

Observare le presenti avvertenze di sicurezza nella scelta della posizione giusta del subwoofer, nella sua cura e gestione!

## POL Wskazówki dotyczące bezpieczeństwa

Przy doborze odpowiedniego miejsca oraz odpowiedniej pielęgnacji i obsługi Państwa subwoofera należy przestrzegać wskazówek dotyczących bezpieczeństwa!

## RUS Указания по технике безопасности

Пожалуйста, следуйте указаниям по технике безопасности при выборе соответствующего места установки для Вашего сабвуфера, а также при управлении и уходе за ним!

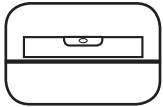

- ENG** Choose a level surface
- FRA** Choisir une surface plane
- ESP** Colóquelos sobre una superficie lisa
- ITA** Scegliere una superficie piana
- RUS** Подыщите ровную основу
- SWE** Välj ett jämnt underlag
- NED** Kies een effen ondergrond
- POL** Należy wybrać równe podłoże



- ENG** Keep away from heat sources
- FRA** Placer à distance des sources de chaleur
- ESP** Manténgalos alejados de cualquier fuente de calor
- ITA** Tenere lontano dalle fonti di calore
- RUS** Держать на расстоянии от источников тепла
- SWE** Håll avstånd från värmekällor
- NED** Afstand t.o.v. warmtebronnen
- POL** Należy zachować odpowiedni odstęp od wszelkich źródeł ciepła

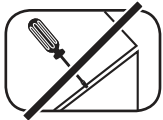

- ENG** Do not open housing
- FRA** Ne pas ouvrir le coffret
- ESP** No abra la carcasa
- ITA** Non aprire il l'alloggiamento
- RUS** Не открывать корпус
- SWE** Öppna inte höljet
- NED** Huis niet openen
- POL** Nie należy otwierać obudowy



- ENG** Protect against extreme cold
- FRA** Ne pas exposer à de basses températures
- ESP** Protejálalos del frío extremo
- ITA** Proteggere da temperature estremamente basse
- RUS** Защитить от внешнего холода
- SWE** Skyddas mot extrem kyla
- NED** Tegen extreme koude beveiligen
- POL** Należy chronić przed ekstremalnie niskimi temperaturami



- ENG** Avoid moisture
- FRA** Eviter toute exposition à l'humidité
- ESP** Evite la humedad
- ITA** Evitare l'umidità
- RUS** Избегать влаги
- SWE** Undvik fuktighet
- NED** Vochtigheid vermijden
- POL** Należy unikać wilgoci



- ENG** Avoid direct sunlight
- FRA** Eviter toute exposition directe au soleil
- ESP** Evite la luz solar directa
- ITA** Evitare l'esposizione diretta ai raggi solari
- RUS** Избегать прямого попадания солнечных лучей
- SWE** Undvik direkt solljus
- NED** Directe bezonning vermijden
- POL** Należy unikać bezpośredniego oddziaływania promieni słonecznych



- ENG** Avoid vibrations
- FRA** Eviter tout secousse
- ESP** Evite vibraciones
- ITA** Evitare gli urti
- RUS** Избегать вибраций
- SWE** Undvik vibrationer
- NED** Trillingen vermijden
- POL** Należy unikać wstrząsów



- ENG** Do not use aggressive, alcohol-based or abrasive cleaning agents
- FRA** Ne pas utiliser des produits agressifs, abrasifs ou contenant de l'alcool
- ESP** No utilice agentes agresivos de base alcohólica ni abrasivos para su limpieza
- ITA** Per la pulizia non utilizzare sostanze detergenti aggressive, contenenti alcool o abrasive
- RUS** При очистке не применять агрессивных, алкоголесодержащих или абразивных средств
- SWE** Använd inga aggressiva, alkoholhaltiga eller skurende rengöringsmedel
- NED** Voor de reiniging geen agressieve, alcoholhoudende of schurende middelen inzetten
- POL** Do pielęgnacji nie należy używać środków korodujących, z zawartością alkoholu lub do szorowania

# ENG Safety advice

**FRA** Consignes de sécurité

**SWE** Säkerhetsanvisningar

**ESP** Precauciones de seguridad

**NED** Veiligheidsaanzwijzingen

**ITA** Avvertenze di sicurezza

**POL** Wskazówki dotyczące bezpieczeństwa

**RUS** Указания по технике безопасности



- ENG** Do not reach inside the subwoofer  
**FRA** Ne pas introduire la main dans le subwoofer  
**ESP** No toque el subwoofer  
**ITA** Non toccare le parti sensibili del subwoofer  
**RUS** Внутрь сабвуфера не залазить  
**SWE** Grip inte in i subwoofern  
**NED** Niet in de subwoofer grijpen  
**POL** Nie należy dotykać membrany subwoofera



- ENG** Do not cover the subwoofer or place anything on it  
**FRA** Ne pas couvrir le subwoofer et ne rien poser dessus  
**ESP** No cubra ni ponga objetos sobre el subwoofer  
**ITA** Non porre oggetti sul subwoofer, né coprirlo  
**RUS** Сабвуфер ничем не покрывать и ничего на него не ставить  
**SWE** Täck inte över subwoofern och ställ inget på den  
**NED** De subwoofer niet afdekken en niets erop stellen  
**POL** Subwoofera nie należy przykrywać ani niczego na nim stawiać

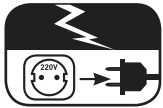

- ENG** Unplug device during thunderstorms  
**FRA** Débrancher la prise secteur en cas d'orage  
**ESP** En caso de tormenta desconecte la clavija del enchufe  
**ITA** Sconnettere la spina in caso di temporale  
**RUS** Во время грозы вытащить из розетки штепсельную вилку  
**SWE** Dra ut stickkontakten vid åskväder  
**NED** Netstekker bij onweer uittrekken  
**POL** Podczas burzy wtyczkę należy wyciągnąć z gniazda sieciowego

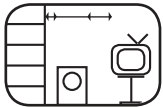

- ENG** Maintain a minimum distance of 10cm from walls and furniture and 1m from tube TV sets  
**FRA** Distance minimum des murs et meubles: 10 cm, des téléviseurs à tubes: 1 mètre  
**ESP** Distancia mínima a la pared y los muebles: 10 cm; a televisores de tubo (CRT): 1 metro  
**ITA** Distanza minima da pareti e mobili: 10 cm, dai televisori a tubo catodico: 1 metro  
**RUS** Минимальное расстояние до стен и мебели: 10 см, до ламповых телевизоров: 1 метр  
**SWE** Minsta avstånd till väggar och möbler: 10 cm, till rör-TV: 1 meter  
**NED** Minimumafstand tegenover muren en meubels: 10 cm, tegenover buis televisie: 1 meter  
**POL** Minimalna odległość od ścian i mebli: 10 cm, od telewizora kineskopowego: 1 metr



- ENG** Never touch the power cable with wet hands  
**FRA** Ne pas toucher le câble secteur avec les mains mouillées  
**ESP** No toque el cable de alimentación con las manos mojadas  
**ITA** Non toccare il cavo con le mani bagnate  
**RUS** Не прикасаться к кабелю влажными руками

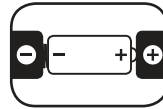

- SWE** Ta inte i nätkabeln med våta händer  
**NED** Netkabel niet met natte handen vastnemen  
**POL** Kabla zasilającego nie należy dotykać mokrymi dłońmi

- ENG** Ensure correct polarity for battery and remote operation  
**FRA** Respecter la polarité de piles dans la télécommande  
**ESP** Compruebe que las polaridades en la pila y el mando a distancia son correctas  
**ITA** Selezionare la polarità giusta di batteria e telecomando  
**RUS** При установке батареек в дистанционное управление следите за полярностью  
**SWE** Beakta polariteten hos batterierna i fjärrkontrollen  
**NED** Bij batterij en afstandsbediening op de juiste polariteit letten  
**POL** W przypadku baterii i pilota należy zwrócić uwagę na podłączenie do odpowiednich biegunów



- ENG** Do not discard in household rubbish  
**FRA** Ne pas jeter dans les ordures ménagères  
**ESP** No tirar a la basura doméstica  
**ITA** Non gettare tra i rifiuti domestici  
**RUS** Не кидать в бытовые отходы  
**SWE** Får inte kastas i hushållsoporna  
**NED** Niet bij het huisvuil gooien  
**POL** Nie należy wyrzucać do pojemników ze zwykłymi odpadami

- ENG** Ensure easy access to the mains plug  
**FRA** Assurer le libre accès à la prise secteur  
**ESP** Asegúrese un fácil acceso al enchufe  
**ITA** Garantire il libero accesso alla spina  
**RUS** Обеспечить свободный доступ к штепсельной вилке  
**SWE** Se till att stickkontakten är åtkomlig  
**NED** Vrije toegang tot de netstekker garanderen  
**POL** Należy umożliwić dostęp do wtyczki sieciowej

- ENG** In case of overload reduce the volume of the subwoofer  
**FRA** En cas de surcharge, baisser le volume du subwoofer  
**ESP** En caso de sobrecarga reducez el volumen del subwoofer  
**ITA** In caso di sovraccarico abbassare il subwoofer  
**RUS** При перегрузке снизить громкость на сабвуфере  
**SWE** Dra ner subwoofers volym vid överbelastning  
**NED** Bij overbelasting de subwoofer zachter draaien  
**POL** W przypadku przeciążenia należy zmniejszyć poziom głośności subwoofera

## ENG Positioning in room

Canton subwoofers can be positioned anywhere in the room. The ideal place, however, is between the two front speakers.

### FRA Positionnement dans la pièce

Les subwoofers Canton peuvent être placés en tout point du local d'audition. Leur emplacement idéal est cependant entre les deux enceintes frontales.

### SWE Placering i rummet

Subwoofers från Canton kan placeras var som helst i rummet. En plats mellan de båda fronthögtalarna är dock idealisk.

### ESP Ubicación

Los subwoofer de Canton se pueden colocar en cualquier lugar de la sala de audición, aunque lo ideal es ubicarlos entre los dos altavoces frontales.

### NED Positionering in de ruimte

Canton-subwoofers kunnen op willekeurige wijze in de ruimte gepositioneerd worden. Ideaal is echter een plaats tussen beide frontluidsprekers.

### ITA Disposizione negli ambienti

I subwoofer Canton possono essere disposti a proprio piacimento negli ambienti. La posizione ideale è tuttavia quella tra i due diffusori frontali.

### RUS Размещение в комнате

Сабвуферы Canton можно произвольно располагать в помещении. Все же идеальным положением является место между обоими фронтальными громкоговорителями.

### POL Ustawienie w pomieszczeniu

Subwoofery firmy Canton można ustawić w pomieszczeniu w sposób dowolny. Idealne jest jednakże umiejscowienie pomiędzy dwoma głośnikami przednimi.

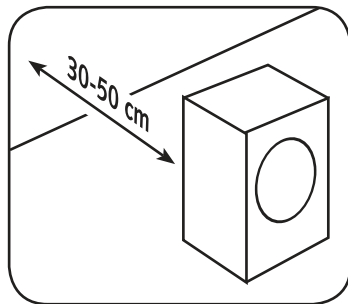
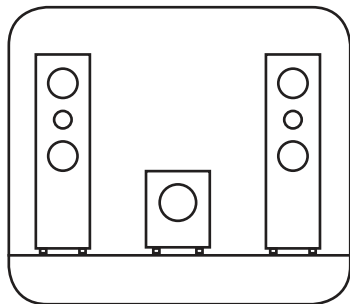

### ENG Optimal distance between the subwoofer and the wall

FRA Distance optimale subwoofer – mur

ESP Distancia óptima entre el subwoofer y la pared

ITA Distanza ottimale tra subwoofer e parete

RUS Оптимальное расстояние сабвуфер – стена

SWE Optimalt avstånd subwoofer – vägg

NED Optimale afstand subwoofer – wand

POL Optymalna odległość pomiędzy subwooferelem i ścianą

# ENG Setup and installation

## Use of absorbers/spikes

If you position your subwoofer on a hard surface, please ensure that it is isolated by using the self-adhesive absorbers or spikes provided (Only for use with subwoofers with threaded holes.). This will keep vibrations to a minimum.

### FRA Montage et installation

#### Montage des absorbeurs/pointes

Si vous installez le subwoofer sur un sol dur, il est conseillé de l'équiper des absorbeurs auto-adhésifs ou des pointes fournis avec celui-ci pour le découpler du sol (seulement pour les subwoofers dotés de trous borgnes taraudés). Vous évitez ainsi la transmission des vibrations.

### SWE Montering och uppställning

#### Montering av absorbers/spikes

Om du ställer upp din subwoofer på ett hårt underlag ska du montera medföljande självhäftande absorbers eller spikes för att skapa avstånd från underlaget (endast för subwoofers med gängade borrhål). På så sätt undviker du vibrationer.

### ESP Montaje e instalación

#### Colocación de absorbedores/Spikes

Si desea colocar su subwoofer sobre una superficie dura deberá montar los absorbedores o spikes autoadhesivos que se incluyen en el embalaje (sólo para subwoofer con orificios roscados). De este modo, evitará vibraciones.

### NED Montage en opstelling

#### Montage absorbers/spikes

Monteer a.u.b. voor het ontkoppelen de meegeleverde zelfklevende absorbers of spikes als u uw luidsprekers op een harde ondergrond opstelt (alleen bij subwoofers met schroefdraadboringen). Zo vermijdt u vibraties.

### ITA Montaggio e installazione

#### Montaggio absorber/punte

Se si intende installare il subwoofer su una superficie dura, montare gli absorber autoadesivi o le punte forniti in dotazione per il disaccoppiamento (solo per subwoofer con fori filettati). In questo modo non si generano vibrazioni.

### POL Montaż i ustawienie

#### Zastosowanie absorberów/kolców

Jeśli subwoofer ustawiany jest na twardym podłożu, należy w celu odsprężenia zamontować dostarczone samoprzylepne absorbery lub kolce (wyłącznie w przypadku subwoferów z otworami gwintowanymi). Pozwoli to na uniknięcie wibracji.

### RUS Сборка и установка

#### Установка поглотителей/подставок на ножках

Если Вы устанавливаете сабвуфер на твердой основе, установите, пожалуйста, для развязки входящие в комплект самоклеющиеся поглотители или ножки (Только для сабвуферов с резьбовыми отверстиями). Таким образом Вы избегаеете возникновения вибраций.

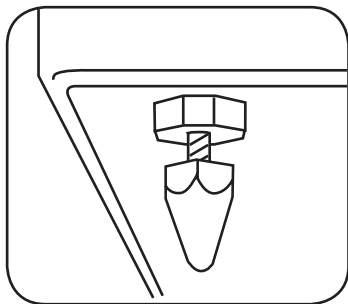
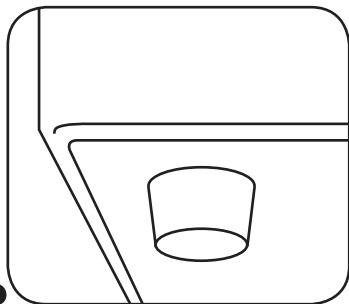

# ENG Canton subwoofer modules

Canton subwoofers are equipped with various amplifier modules. Please use the illustrations provided to check which module is installed in your subwoofer.

## FRA Modules de subwoofer Canton

Les subwoofers Canton sont équipés de divers modules d'amplification. Prière de vérifier à l'aide des schémas ci-dessous quel est le module d'amplification de votre subwoofer.

## SWE Canton subwoofermoduler

Cantons subwoofers är utrustade med olika förstärkarmoduler. Kontrollera med hjälp av bilderna vilken modul som är inbyggd i din subwoofer.

## ESP Módulos de subwoofer Canton

Los subwoofers de Canton están equipados con distintos módulos amplificadores. Compruebe a través de las imágenes cuál es el módulo que lleva incorporado su subwoofer.

## NED Canton-subwoofermodules

Canton-subwoofers zijn uitgerust met verschillende versterkermodule. Controleer a.u.b. aan de hand van de afbeeldingen welke module in uw subwoofer gemonteerd is.

## ITA Moduli dei subwoofer Canton

I subwoofer Canton sono provvisti di diversi moduli amplificatori. Verificare con l'aiuto delle immagini quale modulo è integrato nel subwoofer acquistato.

## POL Moduły subwoofera firmy Canton

Subwoofery firmy Canton wyposażone są w różnego rodzaju moduły wzmacniaczy. Prosimy o sprawdzenie na podstawie ilustracji, który moduł wbudowany jest w Państwa subwooferze.

## RUS Модули сабвуферов Canton

Сабвуферы Canton могут снабжаться различными усилительными модулями. Пожалуйста, на основе рисунков проверьте, какой модуль встроен в Ваш сабвуфер.

ENG Module FRA Module ESP Módulo ITA Modulo RUS Модуль SWE Modul NED Module POL Moduł

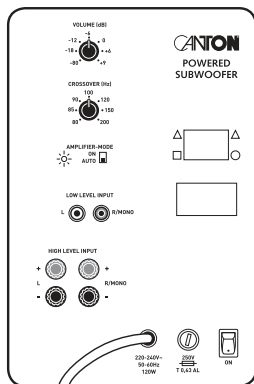

S

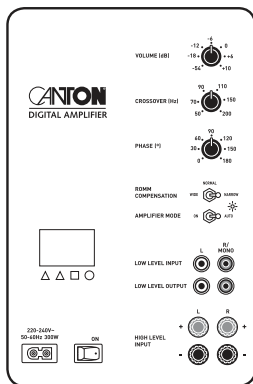

M

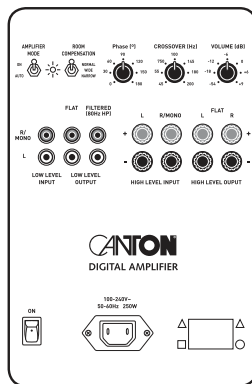

L

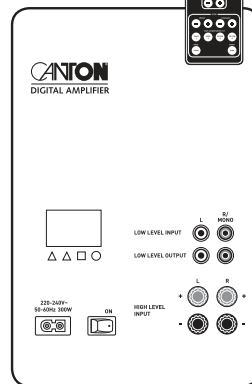

M-R

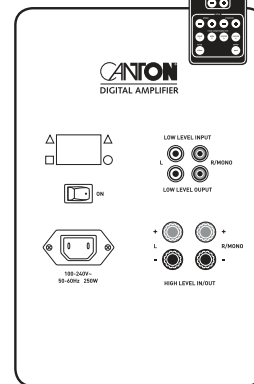

L-R

# ENG Connection

Please ensure that all electrical components are switched off before connecting your subwoofer. Depending on the make and model of your amplifier or receiver, there are various connection options for your Canton subwoofer.

## Connection options for subwoofer modules S, M and L:

**1. Amplifier or AV receiver with "Pre-Out" or special stereo subwoofer outlet (LFE): connect via Low Level Input (ill. ❶)**

Cable: standard cinch cable

**2. Amplifier or AV receiver with mono subwoofer outlet socket: connect via Mono Low Level Input (ill. ❷)**

Cable: standard cinch cable

## Connection options for subwoofer modules S, M and L:

**3. Amplifier or AV receiver without special subwoofer outlet: connect with loudspeaker outlets on amplifier via High Level Input (ill. ❸)**

Cable: standard speaker cable

Ensure correct polarity:  
red = plus, black = minus

### Note:

The Low Level and High Level Inputs may not be used at the same time!

## Connection options for subwoofer modules M and L:

**4 a. Canton subwoofer with additional "High Level Output". Input jacks e.g. for connecting a second subwoofer.**

(ill. ❹ a)

Cable: standard speaker cable

**4 b. Canton subwoofer with additional "Low Level Output". Input jacks e.g. for connecting a second subwoofer.**

(ill. ❹ b)

Cable: standard cinch cable

### Note:

Do not confuse the left and right sides!

## Connection option for subwoofer module L:

**5. "Low Level Out Filtered": to reduce the load on smaller active loudspeakers frequencies below 80 Hz are filtered out.**

(ill. ❺)

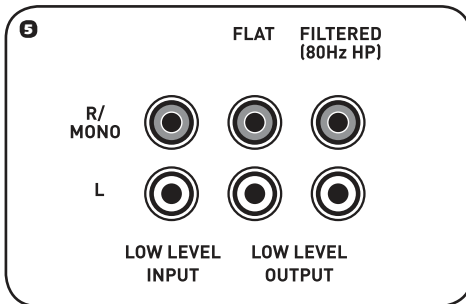
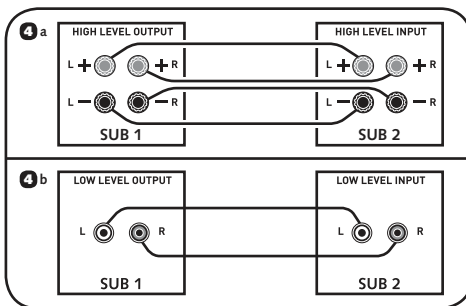
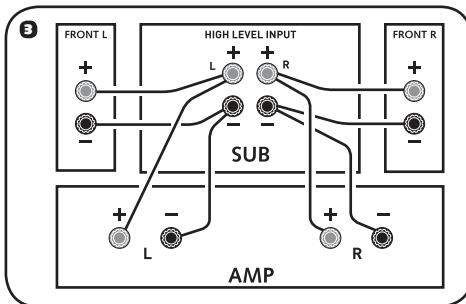
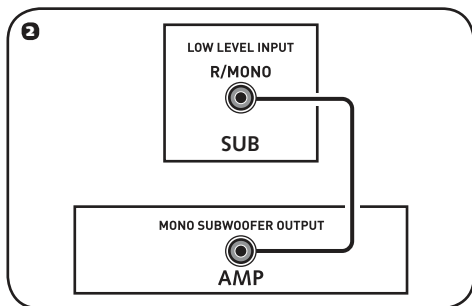
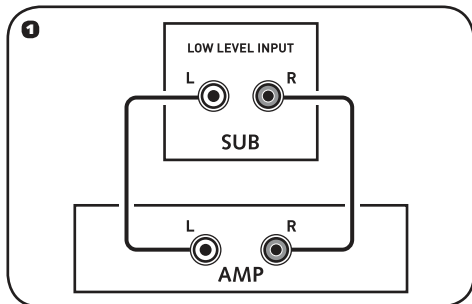

## FRA Branchement

Prière de vérifier que tous les composants électriques sont bien hors circuit avant d'effectuer le branchement! Suivant le type et l'équipement de votre amplificateur ou récepteur, il existe plusieurs possibilités permettant de connecter le subwoofer actif Canton.

Possibilités de branchement pour modules de subwoofer S, M et L:

**1. Amplificateur ou récepteur AV avec sortie PRE-OUT ou sortie spéciale stéréo subwoofer (LFE): connexion sur low level input (entrée à niveau logique bas) (ill. **1**)**

Câble: câble Cinch courant

**2. Amplificateur ou récepteur AV avec borne de sortie mono de subwoofer : connexion sur mono low level input (ill. **2**)**

Câble: câble Cinch courant

**3. Amplificateur ou récepteur AV sans sortie spéciale subwoofer: connexion aux sorties haut-parleurs de l'amplificateur sur high level input (entrée à niveau logique haut) (ill. **3**)**

Câble: câble de haut-parleur courant

Veiller à respecter la polarité correcte: rouge = pôle positif, noir = pôle négatif

**Important:** Ne pas connecter en même temps des câbles sur les 2 entrées low level et high level!

Possibilités de branchement pour modules de subwoofer M et L:

**4 a. Subwoofer Canton avec high level output (sortie à niveau logique haut) supplémentaire. Bornes par ex. pour le branchement d'un second subwoofer. (ill. **4 a**)**

Câble: câble de haut-parleur courant

**4 b. Subwoofer Canton avec low level output (sortie à niveau logique bas) supplémentaire. Bornes par ex. pour le branchement d'un second subwoofer. (ill. **4 b**)**

Câble: câble Cinch courant

**Important:** prière de ne pas inverser les côtés droit et gauche!

Possibilité de branchement pour modules de subwoofer L:

**5. Low level out filtered: pour décharger les petites enceintes actives, les fréquences inférieures à 80 Hz sont éliminées par filtrage. (ill. **5**)**

## ESP Conexión

Antes de realizar la conexión, compruebe que todos los componentes eléctricos están desconectados. En función del tipo y el equipamiento de su amplificador o receptor, los subwoofer activos de Canton se pueden conectar de diversas formas.

### Opciones de conexión de los módulos de Subwoofer S, M y L:

1. Amplificador o receptor A/V con salida "Pre-Out" o salida especial estéreo para Subwoofer(LFE): Conexión a la entrada Low Level Input (fig. ❶)

Cable: Cable cinch corriente

2. Amplificador o receptor A/V con salida mono para Subwoofer: Conexión a la entrada Mono Low Level Input (fig. ❷)

Cable: Cable cinch corriente

3. Amplificador o receptor A/V sin salida especial para subwoofer: Conexión con las salidas de altavoz del amplificador a través de la entrada High Level Input (fig. ❸)

Cable: Cable corriente para altavoces  
Compruebe que la polaridad es la correcta:  
rojo = positivo (+), negro = negativo (-)

**Nota:** ¡Las entradas Low Level Input y High Level Input no se pueden ocupar a la vez!

### Opciones de conexión de los módulos de Subwoofer M y L:

4a. Subwoofer Canton con salida adicional "High Level Output". Clavija para conectar, por ejemplo, otro subwoofer. (fig. ❹ a)

Cable: Cable corriente para altavoces

4b. Subwoofer Canton con salida adicional "Low Level Output". Clavija para conectar, por ejemplo, otro subwoofer. (fig. ❹ b)

Cable: Cable cinch corriente

**Nota:** ¡No confundir los lados izquierdo y derecho!

### Opción de conexión del módulo de Subwoofer L:

5. "Low Level Out Filtered": Para reducir la carga en altavoces activos más pequeños se filtran las frecuencias situadas por debajo de los 80 Hz. (fig. ❺)

## ITA Connessione

Attenzione! Assicurarsi che tutti i componenti elettrici siano spenti prima della connessione. A seconda del tipo e della dotazione dell'amplificatore o del ricevitore a propria disposizione, sono previste diverse possibilità di connessione con il subwoofer attivo Canton.

### Possibilità di connessione per i moduli S, M e L del subwoofer:

1. Amplificatore o ricevitore AV con "Pre-Out" o speciale uscita subwoofer stereo (LFE): collegamento attraverso Low Level Input (ill. ❶)

Cavo: comune cavo cinch

2. Amplificatore o ricevitore AV con uscita subwoofer mono: collegamento attraverso Mono Low Level Input (ill. ❷)

Cavo: comune cavo cinch

3. Amplificatore o ricevitore AV senza speciale uscita subwoofer: collegamento con le uscite diffusori dell'amplificatore attraverso High Level Input (ill. ❸)

Cavo: comune cavo per diffusori  
Selezionare la polarità giusta: rosso = più, nero = meno  
**Avvertenza:** gli ingressi Low Level Input e High Level Input non devono essere occupati contemporaneamente!

### Possibilità di connessione per i moduli M e L del subwoofer:

4a. Subwoofer Canton con un "High Level Output" addizionale. Presa da utilizzare, ad esempio, per la connessione di un secondo subwoofer. (ill. ❹ a)

Cavo: comune cavo per diffusori

4b. Subwoofer Canton con un "Low Level Output" addizionale. Presa da utilizzare, ad esempio, per la connessione di un secondo subwoofer. (ill. ❹ b)

Cavo: comune cavo cinch

**Avvertenza:** non scambiare i lati di sinistra e destra!

### Possibilità di connessione per il modulo L del subwoofer:

5. "Low Level Out Filtered": per ridurre il carico sui diffusori attivi più piccoli vengono filtrate le frequenze al di sotto degli 80 Hz. (ill. ❺)

## RUS Подключение

Пожалуйста, проследите за тем, чтобы перед подключением все электрические компоненты были выключены! В зависимости от вида и аппаратуры Вашего усилителя или ресивера существуют различные возможности настройки сабвуфера Canton.

### Возможности подключения модулей сабвуфера S, M и L:

1. Усилитель или аудиовидеореceiver с функцией «Pre-Out» или специальным стереовыходом на сабвуфер (LFE): Подключение через вход «Low Level Input» (Рис. ❶)

Кабель: стандартный кабель с разъемом RCA

2. Усилитель или аудиовидеореceiver с выводом моногнезда для сабвуфера: Подключение через вход «Mono Low Level Input» (Рис. ❷)

Кабель: стандартный кабель с разъемом RCA

3. Усилитель или аудиовидеореceiver без специального выхода на сабвуфер: Подключение на усилителе к выходам громкоговорителей через вход «High Level Input» (Рис. ❸)

Кабель: стандартный кабель для громкоговорителей  
Пожалуйста, следите за правильной полярностью:  
красный = плюс, черный = минус

**Примечание:** Запрещается одновременно использовать входы «Low Level Input» и «High Level Input»!

### Возможности подключения модулей сабвуфера M и L:

4a. Сабвуфер Canton с дополнительным выходом «High Level Output». Гнезда, например, для подключения второго сабвуфера. (Рис. ❹ a)

Кабель: стандартный кабель для громкоговорителей

4b. Сабвуфер Canton с дополнительным выходом «Low Level Output». Гнезда, например, для подключения второго сабвуфера. (Рис. ❹ b)

Кабель: стандартный кабель с разъемом RCA  
**Примечание:** Пожалуйста, не перепутайте право и лево!

### Возможность подключения модуля сабвуфера L:

5. «Low Level Out Filtered»: Для снятия нагрузки с активных громкоговорителей малого размера отфильтровываются частоты ниже 80 Гц. (Рис. ❺)

## **SWE** Anslutning

Se till att alla elektriska komponenter är bortkopplade innan anslutning sker! Beroende på vilken typ av förstärkare eller mottagare du har och hur den är utrustad finns det olika möjligheter att aktivera aktivsubwoofern från Canton.

Anslutningsmöjligheter för subwoofermodulerna S, M och L:

1. Förstärkare eller AV-mottagare med "Pre-Out" eller speciell stereo-subwoofer-utgång (LFE): Inkoppling via Low Level Input (bild 1)

Kabel: vanlig cinchkabel

2. Förstärkare eller AV-mottagare med mono-subwoofer-utgång: Inkoppling via Mono Low Level Input (bild 2)

Kabel: vanlig cinchkabel

3. Förstärkare eller AV-mottagare utan speciell subwooferutgång: Inkoppling till förstärkarens högtalarutgångar via High Level Input (bild 3)

Kabel: vanlig högtalarkabel

Beakta polariteten: röd = plus, svart = minus

**Observera!** Ingångarna Low Level Input och High Level Input får inte användas samtidigt.

Anslutningsmöjligheter för subwoofermodulerna M och L:

4a. Subwoofers från Canton med extra "High Level Output". Uttag t ex för anslutning av en andra subwoofer. (bild 4 a)

Kabel: vanlig högtalarkabel

4b. Subwoofers från Canton med extra "Low Level Output". Uttag t ex för anslutning av en andra subwoofer. (bild 4 b)

Kabel: vanlig cinchkabel

**Observera!** Förväxla inte vänster och höger sida!

Anslutningsmöjlighet för subwoofermodul L:

5. "Low Level Out Filtered": För att avlasta mindre aktivhögtalare filteras frekvenser under 80 Hz bort. (bild 5)

## **NEB** Aansluiting

Let er a.u.b. op dat voor het aansluiten alle elektrische componenten uitgeschakeld zijn! Naargelang van het type versterker resp. receiver en uitrusting u heeft, bestaan verschillende mogelijkheden om de actieve woofer van Canton aan te sturen.

Aansluitmogelijkheid voor subwoofer-modules

S, M en L:

1. versterker of AV-receiver met „pre-out“ of speciale stereo-subwooferuitgang (LFE): verbinding via low level input (afb. 1)

Kabel: in de handel gebruikelijke cinchkabel

2. versterker of AV-receiver met mono-subwooferuitgangsbuss: verbinding via mono low level input (afb. 2)

Kabel: in de handel gebruikelijke cinchkabel

3. versterker of AV-receiver zonder speciale subwooferuitgang: verbinding met luidsprekeruitgangen van de versterker via high level input (afb. 3)

Kabel: in de handel gebruikelijke luidsprekerkabel

Op de juiste polariteit letten a.u.b.:

rood = pluspool, zwart = minpool

**Opmerking:** de ingangen low level en high level input mogen niet tegelijkertijd worden bezet.

Aansluitmogelijkheid voor subwoofermodules M en L:

4a. Canton-subwoofer met extra „high level output“. Bussen bijv. voor de aansluiting van een tweede subwoofer. (afb. 4 a)

Kabel: in de handel gebruikelijke luidsprekerkabel

4b. Canton-subwoofer met extra „low level output“. Bussen bijv. voor de aansluiting van een tweede subwoofer. (afb. 4 b)

Kabel: in de handel gebruikelijke cinchkabel

**Opmerking:** Verwissel de linker- en rechterzijde a.u.b. niet!

Aansluitmogelijkheid voor subwoofermodule L:

5. „low level out filtered“: Voor de ontlasting van kleine actieve luidsprekers worden frequenties onder 80 Hz weggefilterd. (afb. 5)

## **POL** Podłączenie

Przed podłączeniem należy zwrócić uwagę, aby wszystkie komponenty elektryczne były wyłączone! W zależności od rodzaju i wyposażenia wzmacniacza lub amplitunera (AV-Receiver) istnieją różne sposoby sterowania subwooferami aktywnymi firmy Canton.

Możliwości podłączenia dla modułów subwooferów S, M i L:

1. Wzmacniacz lub amplituner z wyjściem „pre-out“ lub specjalnym wyjściem stereo na subwoofer (LFE): połączenie poprzez low level input (ilu. 1)

kabel: dostępny w sprzedaży kabel cinch

2. Wzmacniacz lub amplituner z wyjściem mono na subwoofer: połączenie poprzez mono low level input (ilu. 2)

kabel: dostępny w sprzedaży kabel cinch

3. Wzmacniacz lub amplituner bez specjalnych wyjść na subwoofer: połączenie z wyjściami głośnikowymi wzmacniacza poprzez high level input (ilu. 3)

kabel: dostępny w sprzedaży kabel głośnikowy

Należy zwrócić uwagę na podłączenie do odpowiednich biegunów: czerwony = plus, czarny = minus

**Wskazówka:** Wejścia Low Level i High Level Input nie mogą być używane jednocześnie!

Możliwości podłączenia dla modułów subwooferów M i L:

4a. Subwoofery firmy Canton z dodatkowym „high level output“. Gniazda np. do podłączenia drugiego subwoofera. (ilu. 4 a)

kabel: dostępny w sprzedaży kabel głośnikowy

4b. Subwoofery firmy Canton z dodatkowym „low level output“. Gniazda np. do podłączenia drugiego subwoofera (ilu. 4 b)

kabel: dostępny w sprzedaży kabel cinch

**Wskazówka:** Należy zwrócić uwagę, aby nie pomylić strony lewej z prawą!

Możliwości podłączenia dla modułu subwoofera L:

5. „Low Level Out Filtered“: Celem odciążenia mniejszych głośników aktywnych następuje odfiltrowanie częstotliwości poniżej 80 Hz. (ilu. 5)

# ENG Operation

**FRA** Utilisation

**ESP** Manejo

**ITA** Utilizzo

**RUS** Управление

**SWE** Betjäning

**NED** Bediening

**POL** Obsługa

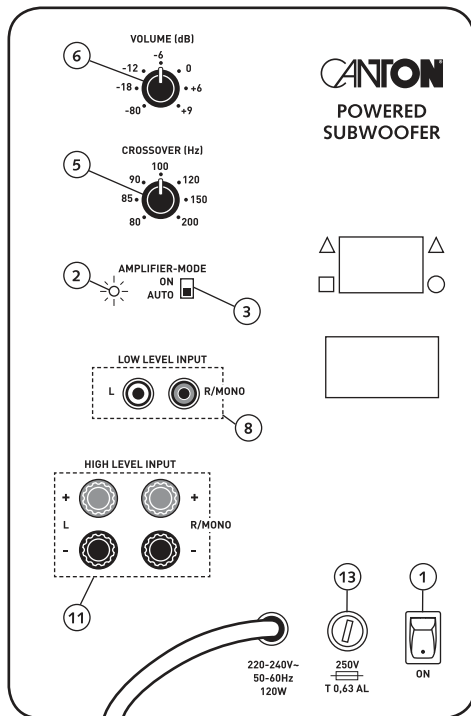

S

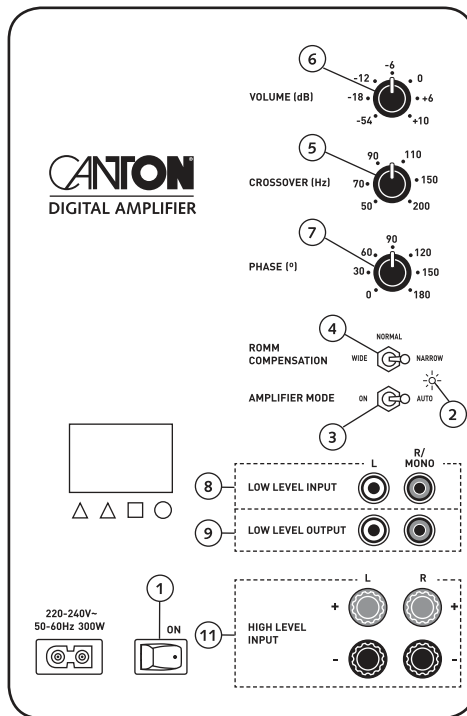

M

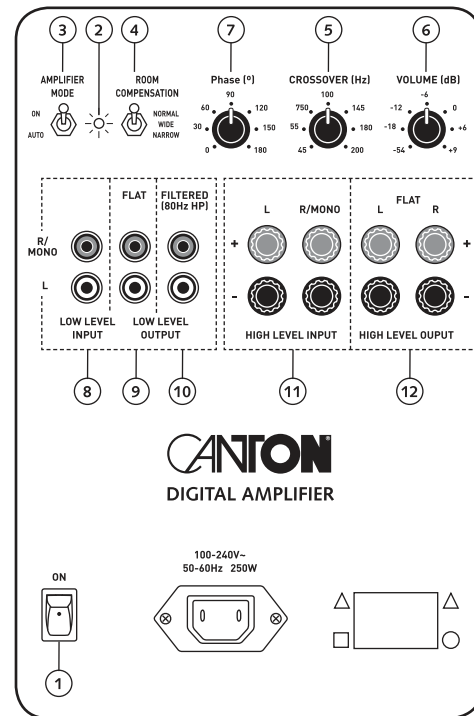

L

**ENG** Module **FRA** Module **ESP** Módulo **ITA** Modulo **RUS** Модуль **SWE** Modul **NED** Module **POL** Moduł

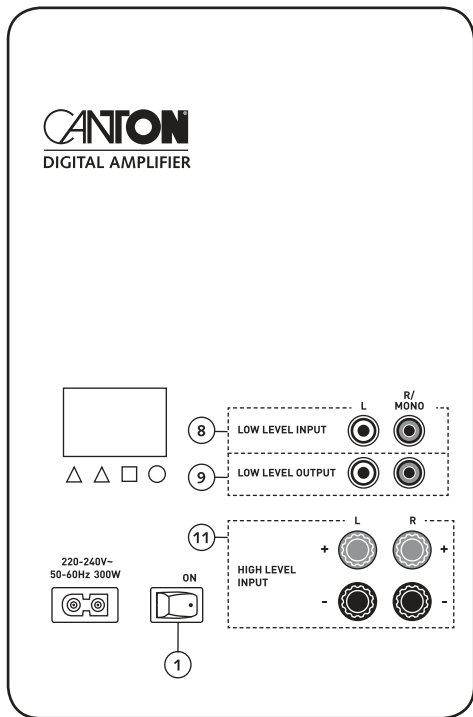

M-R

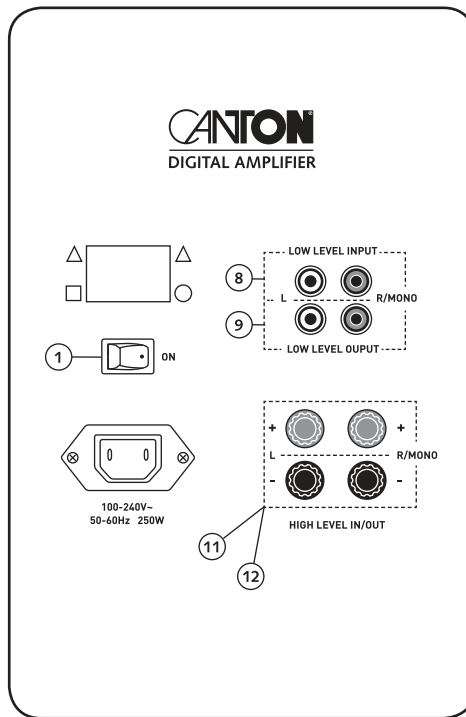

L-R

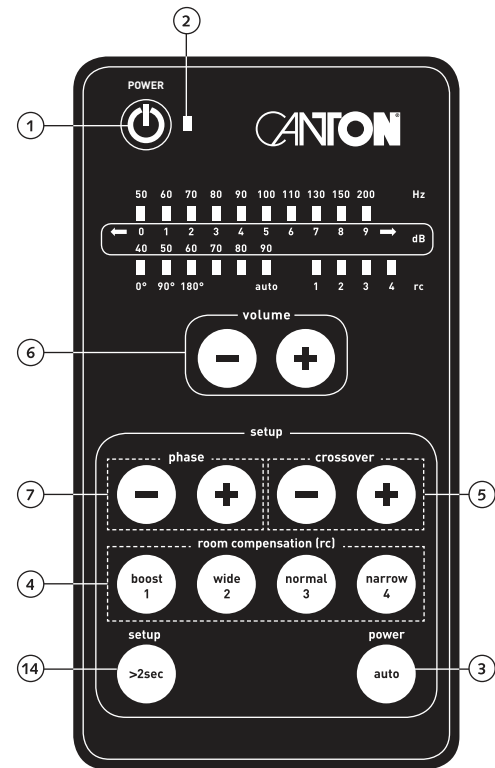

**ENG** Remote Control  
**FRA** Télécommande  
**ESP** Mando a distancia  
**ITA** Telecomando  
**RUS** Дистанционное управление

**SWB** Fjärrkontroll  
**NED** Afstandsbediening  
**POL** Pilot

- ENG** 1 On/Off power switch
- FRA** 1 Interrupteur ON-OFF alimentation secteur
- ESP** 1 Interruptor de alimentación
- ITA** 1 Interruttore alimentazione elettrica
- RUS** 1 Выключатель электроснабжения
- SWE** 1 Till/Från-brytare ström
- NED** 1 In-/uitschakelaar stroomvoorziening
- POL** 1 Włacznik/wyłącznik zasilania prądem

- ENG** 2 Operating mode display (green/red)
- FRA** 2 Témoin de fonctionnement (vert/rouge)
- ESP** 2 Indicador de funcionamiento (verde/rojo)
- ITA** 2 Segnalatore funzionamento (verde/rosso)
- RUS** 2 Рабочий индикатор (зеленый/красный)
- SWE** 2 Driftlampa (grön/röd)
- NED** 2 Bedrijfsdisplay (groen/rood)
- POL** 2 Wskaźnik trybu (zielony/czerwony)

- ENG** 3 Automatic "on" switch
- FRA** 3 Mise en circuit automatique
- ESP** 3 Activación automática
- ITA** 3 Accensione automatica
- RUS** 3 Устройство автоматического включения
- SWE** 3 Inkopplingsautomatik
- NED** 3 Inschakelautomaat
- POL** 3 Funkcja automatycznego włączania

- ENG** 4 Acoustic room compensation (does not apply to module S)
- FRA** 4 Adaptation aux conditions acoustiques du local d'audition (pas valable pour module S)
- ESP** 4 Adaptación acústica a la sala de audición (no aplicable al módulo S)
- ITA** 4 Compensazione ambiente (non vale per il modulo S)
- RUS** 4 Регулятор акустической адаптации к размерам помещения (не входит в модуль S)
- SWE** 4 Akustisk rumsanpassning (gäller inte för modul S)
- NED** 4 Akoestische ruimteaanpassing (geldt niet voor module S)
- POL** 4 Akustyczne dopasowanie do pomieszczenia (nie dotyczy modulu S)

- ENG** 5 Adjusting the upper transmission frequency
- FRA** 5 Réglage de la marge supérieure de la gamme des fréquences
- ESP** 5 Ajuste de la frecuencia superior de transmisión
- ITA** 5 Impostazione della frequenza di trasmissione superiore
- RUS** 5 Настройка верхней передаваемой частоты
- SWE** 5 Inställning av den övre delningsfrekvensen
- NED** 5 Instelling van de bovenste overdrachtfrequentie
- POL** 5 Ustawienie górnej częstotliwości przejściowej

- ENG** 6 Volume adjustment
- FRA** 6 Adaptation du volume
- ESP** 6 Ajuste del volumen
- ITA** 6 Regolazione volume
- RUS** 6 Регулятор громкости
- SWE** 6 Volymanpassning
- NED** 6 Aanpassing van de geluidsterkte
- POL** 6 Dopasowanie głośności

- ENG** 7 Phase adjustment (does not apply to module S)
- FRA** 7 Accord de phase (pas valable pour module S)
- ESP** 7 Ajuste de fase (no aplicable al módulo S)
- ITA** 7 Regolazione fasi (non vale per il modulo S)
- RUS** 7 Регулятор фазы (не входит в модуль S)
- SWE** 7 Fasanpassning (gäller inte för modul S)
- NED** 7 Faseaanpassing (geldt niet voor module S)
- POL** 7 Dopasowanie fazowe (nie dotyczy modulu S)

- ENG** 8 Low Level Input
- FRA** 8 Entrée low level
- ESP** 8 Entrada Low Level
- ITA** 8 Ingresso Low Level Input
- RUS** 8 Вход «Low Level»
- SWE** 8 Low-Level-ingång
- NED** 8 Low-level-ingang
- POL** 8 Wejście low-level

- ENG** 9 Low Level Output (does not apply to module S)
- FRA** 9 Sortie low-level (pas valable pour module S)
- ESP** 9 Salida Low Level (no aplicable al módulo S)
- ITA** 9 Uscita Low Level Output (non vale per il modulo S)
- RUS** 9 Выход «Low-Level» (не входит в модуль S)
- SWE** 9 Low-Level-utgång (gäller inte för modul S)
- NED** 9 Low-level-uitgang (geldt niet voor module S)
- POL** 9 Wyjście low-level (nie dotyczy modulu S)

- ENG** 10 Low Level Output, filtered up to 80 Hz (applies to module L)
- FRA** 10 Sortie low level, filtrée jusqu'à 80 Hz (valable pour module L)
- ESP** 10 Salida Low Level, filtración de frecuencias de hasta 80 Hz (aplicable al módulo L)
- ITA** 10 Uscita Low Level Output, con filtro fino a 80 Hz (vale per il modulo L)
- RUS** 10 Выход «Low Level», до 80 Гц (входит в модуль L)
- SWE** 10 Low-Level-utgång, filtrerad till 80 Hz (gäller för modul L)
- NED** 10 Low-level-uitgang tot 80 Hz gefilterd (geldt voor module L)
- POL** 10 Wyjście low-level, filtrowanie do 80 Hz (dotyczy modulu L)

- ENG** 11 High Level Input
- FRA** 11 Entrée high level
- ESP** 11 Entrada High Level
- ITA** 11 Ingresso High Level Input
- RUS** 11 Вход «High Level»
- SWE** 11 High-Level-ingång
- NED** 11 High-level-ingang
- POL** 11 Wejście high-level

- ENG** 12 High Level Output (applies to module L)
- FRA** 12 Sortie high level (valable pour module L)
- ESP** 12 Salida High Level (aplicable al módulo L)
- ITA** 12 Uscita High Level Output (vale per il modulo L)
- RUS** 12 Выход «High Level» (входит в модуль L)
- SWE** 12 High-Level-utgång (gäller för modul L)
- NED** 12 High-level-uitgang (geldt voor module L)
- POL** 12 Wyjście high-level (dotyczy modulu L)

- ENG** 13 Locking feature (applies to module S)
- FRA** 13 Fusible (valable pour module S)
- ESP** 13 Protección por fusible (aplicable al módulo S)
- ITA** 13 Fusibile (vale per il modulo S)
- RUS** 13 Предохранитель (входит в модуль S)
- SWE** 13 Säkring (gäller för modul S)
- NED** 13 Zekering (geldt voor module S)
- POL** 13 Bezpiecznik (dotyczy modulu S)

- ENG** 14 Setup Mode (applies to modules M-R and L-R)
- FRA** 14 Sortie high level (valable pour Module M-R et L-R)
- ESP** 14 Modo Setup (aplicable a los módulos M-R y L-R)
- ITA** 14 Setup mode (vale per i moduli M-R e L-R)
- RUS** 14 Режим настройки (входит в модуль M-R и L-R)
- SWE** 14 Setup Mode (gäller för modul M-R och L-R)
- NED** 14 Setup Mode (geldt voor module M-R en L-R)
- POL** 14 Setup Mode (dotyczy modułu M-R i L-R)

## **ENG** Operation

### Amplifier mode has two optional operating modes Subwoofer modules S, M and L:

- “Amplifier Mode” on “AUTO”:  
Subwoofer switches on automatically when it receives a music signal; when the music stops the subwoofer automatically goes into standby mode after 5 to 15 minutes.
- “Amplifier Mode” on “ON”:  
Subwoofer stays switched on permanently

### Room Compensation – Adjustments on initial installation (Modules M and L)

Select the switch setting that gives the best quality reproduction so that the subwoofer performs at the optimal level for the acoustic properties of the room. The following basic rules apply: set it to “Normal” for regular sized rooms; set it to “Wide” for large rooms; set it to “Narrow” for small rooms. (Modules M-R / L-R) “Boost” setting for a richer musical sound at low and medium volume.

### Remote Control

To activate the Setup mode press and hold the “Setup” button for 2 seconds. Press the “Setup” button again to return from remote operation to normal mode. When the subwoofer is turned off the most recently activated mode will be stored.

### **FRA** Utilisation

#### Mode d'amplification pour choisir entre deux types de fonctionnement Modules subwoofer S, M et L:

- AMPLIFIER MODE sur AUTO:  
Le subwoofer est automatiquement mis en circuit à la réception du signal musical; si la musique s'arrête, le subwoofer se met en mode standby au bout de 5 à 15 minutes.
- AMPLIFIER MODE sur ON:  
Le subwoofer demeure toujours en circuit.

#### Room Compensation – Réglage pour l'installation initiale (modules M et L)

Choisissez la position de l'interrupteur qui apporte la meilleure restitution du son afin d'adapter le subwoofer de manière optimale aux conditions acoustiques du local d'audition. S'orienter sur le principe de base suivant: réglage sur NORMAL pour les locaux de dimensions normales, réglage sur WIDE pour des locaux de vastes dimensions, réglage sur NARROW pour des locaux de dimensions restreintes. (Module M-R / L-R) Réglage sur „Boost” pour une sonorité plus pleine à des volumes faibles à moyens.

#### Télécommande

Appuyer 2 secondes sur la touche „Setup” pour activer le mode Setup. Appuyer une nouvelle fois sur la touche „Setup” pour remettre la télécommande en mode normal. Le dernier Setup réglé est mémorisé lorsque le subwoofer est mis hors circuit.

## **ESP** Manejo

**Amplifier Mode para elegir entre dos modos de funcionamiento Módulos de subwoofer S, M y L:**

- “Amplifier Mode” en “AUTO”:  
El subwoofer se activa automáticamente cuando detecta una señal de audio; si la música para, el Subwoofer pasa automáticamente a modo standby en un plazo de 5 a 15 minutos.
- “Amplifier Mode” en “ON”:  
El subwoofer permanece siempre encendido

## **Room Compensation – Ajustes de primera instalación (módulos M y L)**

Seleccione la posición del interruptor que proporcione la mejor reproducción del sonido, a fin de adaptar óptimamente el subwoofer a las condiciones acústicas de la sala de audición. Para ello deberá observar las siguientes reglas básicas: Ajuste “Normal” para salas de dimensiones medias; ajuste “Wide” para salas de grandes dimensiones; ajuste “Narrow” para salas de pequeñas dimensiones. (Módulo M-R / L-R) ajuste “Boost” para una percepción más completa de la música a volúmenes bajo y medio.

## **Mando a distancia**

Para activar el modo Setup, pulse la tecla “Setup” durante 2 segundos. Si pulsa de nuevo la tecla “Setup”, el mando a distancia vuelve al modo normal. Cuando se desconecta el subwoofer, queda memorizado el último Setup ajustado.

## **ITA** Utilizzo

**Amplifier Mode con possibilità di scelta tra due modalità di funzionamento Moduli S, M e L del subwoofer:**

- “Amplifier Mode” su “AUTO”:  
il subwoofer si attiva automaticamente in caso di segnale musicale in arrivo; quando il segnale si interrompe, il subwoofer va automaticamente in stand-by dopo 5-15 minuti.
- “Amplifier Mode” su “ON”:  
il subwoofer è sempre acceso

## **Room compensation – impostazioni alla prima installazione (modulo M e L)**

Scegliere la posizione dell'interruttore che permette la migliore riproduzione sonora al fine di adattare in modo ottimale il subwoofer alle caratteristiche acustiche dell'ambiente. Osservare la seguente regola: impostazione su “Normal” per ambienti di grandezza normale, impostazione su “Wide” per locali ampi, impostazione su “Narrow” per quelli più piccoli. (Moduli M-R / L-R) Impostare “Boost” per una percezione musicale più piena ai volumi bassi e medi.

## **Telecomando**

Per attivare la modalità setup tenere premuto il tasto “Setup” per 2 sec. Per ripristinare la modalità normale premere di nuovo il tasto “Setup”. L'ultima modalità setup selezionata viene memorizzata allo spegnimento del subwoofer.

## **RUS** Управление

**Режим «Amplifier» (усилитель) для выбора между двумя режимами работы – Модуль сабвуфера S, M и L:**

- Режим «Amplifier» установлен на «AUTO»: Сабвуфер автоматически включается при появлении входящего музыкального сигнала; если музыка прекращается, сабвуфер автоматически переходит в ждущий режим («Standby») через 5-15 минут.
- Режим «Amplifier» установлен на «ON»: Сабвуфер постоянно включен.

## **Адаптация к размерам помещения – Настройка при первой установке (модуль M и L)**

Пожалуйста, выберите настройку, которая приведет к наилучшему качеству воспроизведения звука, чтобы оптимально адаптировать сабвуфер к акустическим условиям помещения. При этом следуйте следующему основному правилу: Настройка «Normal» для помещений нормального размера, настройка «Wide» для помещений большого размера, настройка «Narrow» для помещений малого размера. (Модуль M-R / L-R) Настройка «Boost» для полного восприятия музыки на малой и средней громкости.

## **Дистанционное управление**

Для активации режима настройки нажать в течение 2 сек. на кнопку «Setup». Повторное нажатие кнопки «Setup» приведет дистанционное управление снова в нормальный режим. Последний установленный режим сохраняется при выключении сабвуфера.

## **SWE** Betjäning

**Amplifier-läge för val mellan två driftsätt Subwoofermodulerna S, M och L:**

- “Amplifier Mode” på “AUTO”:  
Subwoofern slås automatiskt på när en musiksignal skickas. Slutar musiken övergår subwoofern automatiskt till standby-läge efter 5 till 15 minuter.
- “Amplifier Mode” på “ON”:  
Subwoofern är alltid påslagen.

## **Room Compensation – Inställningar vid den första installationen (modulerna M och L)**

Välj det regelgläde som ger den bästa tonåtergivningen för att optimalt anpassa subwoofern till rummets akustiska egenskaper. Följande grundregel gäller: Inställning “Normal” för normalt stora rum, inställning “Wide” för stora rum, inställning “Narrow” för små rum. (Modul M-R/L-R) Inställning “Boost” för en fullare musikupplevelse vid låg och medelhög volym.

## **Fjärrkontroll**

Håll knappen “Setup” intryckt 2 sek för att aktivera Setup-läget. Genom att trycka på knappen “Setup” en gång till återgår fjärrkontrollen till normalläget. Sist inställt Setup sparas när subwoofern stängs av.

## **NED** Bediening

Amplifier-modus om tussen twee modi te kiezen. Subwoofermodules S, M en L:

- „amplifier-modus“ op „AUTO“:  
De subwoofer wordt bij voorhanden zijnd muzieksignaal automatisch ingeschakeld; stopt de muziek, gaat de subwoofer na 5 tot 15 minuten automatisch naar de standby-modus.
- „amplifier-modus“ op „ON“:  
De subwoofer blijft steeds ingeschakeld.

## Room compensation – instellingen bij de eerste installatie (modules M en L)

Kies a.u.b. de schakelstand die voor de beste toonweergave zorgt om de subwoofer optimaal aan de akoestische omstandigheden van de ruimte aan te passen. Daarbij geldt de volgende grondregel: instelling „normal“ voor ruimten met normale afmetingen, instelling „wide“ voor grote ruimten, instelling „narrow“ voor kleine ruimten. (Module M-R / L-R) instelling „boost“ voor een intenser muziekgevoel bij zachte en middelmatig luide volumes.

## Afstandsbediening

Voor de activering van de setup-modus de toets „setup“ gedurende 2 sec. ingedrukt houden. Door opnieuw op de toets „setup“ te drukken, wordt de afstandsbediening opnieuw in de normale modus gebracht. De setup, die het laatst was ingesteld, wordt opgeslagen bij het uitschakelen van de subwoofer.

## **POL** Obsługa

Amplifier Mode do wyboru pomiędzy dwoma trybami eksploatacji Moduł subwoofera S, M i L:

- „Amplifier Mode“ w pozycji „AUTO“:  
Subwoofer włącza się automatycznie po otrzymaniu sygnału muzycznego; 5 do 15 minut po wyłączeniu muzyki subwoofer automatycznie przełącza się w tryb standby.
- „Amplifier Mode“ w pozycji „ON“:  
Subwoofer jest cały czas włączony

## Room Compensation – ustawienie przy pierwszej instalacji (moduł M i L)

Przełącznik należy ustawić w pozycji umożliwiającej najlepsze odtwarzanie dźwięku, celem optymalnego dopasowania subwoofera do akustycznych warunków pomieszczenia. Przy tym uwzględnić należy podstawową regułę: Ustawienie „normal“ dla pomieszczeń o standardowej wielkości, ustawienie „wide“ dla pomieszczeń dużych, ustawienie „narrow“ dla pomieszczeń niewielkich. (Moduł M-R / L-R) Ustawienie „Boost“ pozwala na pełniejsze brzmienie przy niskim i średnim poziomie głośności.

## Pilot

W celu aktywacji trybu Setup należy nacisnąć i przytrzymać przez 2 sekundy przycisk „Setup“. Po ponownym użyciu przycisku „Setup“ pilot powróci do trybu normalnego. Ostatnio wybrane ustawienia Setup zapisane zostaną przy wyłączeniu subwoofera.

# **ENG** Breaking in

Maximum sound quality requires a breaking-in time of 15 - 20 operating hours.

- During this time operate the loudspeaker at normal volume
- Avoid high noise levels • Listen to a variety of music

## **FRA** Rodage

Phase de rodage jusqu'à épanouissement maximal des caractéristiques acoustiques: 15 à 20 heures de fonctionnement.

- Ecoute uniquement à volume normal pendant cette phase
- Evitez les niveaux de volume élevés
- Ecoutez différents types de musique

## **ESP** Rodaje

Fase inicial de rodaje hasta alcanzar la máxima calidad de sonido: 15 - 20 horas de funcionamiento.

- Durante este periodo utilice los altavoces a un volumen normal
- Evite niveles extremadamente altos
- Escuche música variada

## **ITA** Messa in funzione

Fase di messa in funzione fino al raggiungimento delle massime prestazioni sonore: 15 - 20 ore di funzionamento.

- Durante tale fase impostare un volume normale
- Evitare picchi sonori estremi
- Riprodurre materiali musicali dei generi più vari

## **RUS** Настройка

Фаза настройки до полного проявления качеств звука: 15 - 20 часов работы.

- Пожалуйста, в течение этого времени слушайте музыку на нормальной громкости
- Избегайте очень высоких уровней звука
- Слушайте различную музыку

## **SWE** Inkörning

Inkörningsfas fram till dess att de maximala klangegenskaperna kommer till sin rätt: 15 - 20 uppspelningstimmar.

- Lyssna på normal volym under denna tid
- Undvik extremt höga ljudnivåer
- Lyssna till olika typer av musik

## **NED** Inspelen

Inspeelfase tot de ontplooiing van de maximale klankeigenschappen: 15 - 20 bedrijfsuren.

- In deze periode met normaal geluidsvolume luisteren a.u.b.
- Extreem hoog geluidsvolume vermijden
- Verschillende soorten muziek luisteren

## **POL** Wyrzwanie

Faza wyrzewania niezbędna do osiągnięcia możliwie najlepszych właściwości brzmienia: 15 - 20 godzin eksploatacyjnych.

- W tym czasie nie należy stosować zbyt wysokiego poziomu głośności
- Należy unikać ekstremalnie wysokich poziomów dźwięku
- Zaleca się słuchanie najróżniejszych materiałów muzycznych

# ENG Troubleshooting

Here is an overview of the most common problems. If you have any further questions please contact your Canton dealer, call our Service Hotline on +49 (0) 6083 / 287 57 or send us an e-mail at [info@canton.de](mailto:info@canton.de).

## FRA Diagnostic des défauts

Vous trouverez ici un tableau synoptique des problèmes les plus fréquents. Si vous avez de plus amples questions, adressez-vous à votre revendeur Canton, contactez notre hotline au n° +49 (0) 6083 / 287-57 ou envoyez un e-mail à [info@canton.de](mailto:info@canton.de).

## ESP Detección de fallos

A continuación se adjunta una lista de los problemas más habituales que pueden presentarse. En caso de duda, diríjase a su comercio especializado Canton, contacte con nuestro servicio Service Hotline en el Tel. +49 (0) 6083 / 287-57 o envíenos un correo electrónico a [info@canton.de](mailto:info@canton.de).

## ITA Individuazione degli errori

Di seguito è riportata una panoramica degli inconvenienti più frequenti. Qualora abbiate altre domande, vi preghiamo di rivolgervi al vostro rivenditore specializzato Canton, di contattare il nostro servizio di assistenza telefonica al numero +49 (0) 6083 / 287-57 o di inviarci una e-mail all'indirizzo [info@canton.de](mailto:info@canton.de).

## RUS Поиск неисправностей

Ниже Вы найдете обзор наиболее часто встречающихся проблем. Если у Вас возникнут дальнейшие вопросы, обратитесь, пожалуйста, к Вашему дилеру Canton, свяжитесь с нами по линии прямой связи для клиентов по телефону +49 (0) 6083/287-57 или пришлите нам сообщение по адресу электронной почты: [info@canton.de](mailto:info@canton.de).

## SWE Felsökning

Nedan finner du en översikt över de problem som oftast förekommer. Om du har fler frågor vänd dig till din Canton-återförsäljare, kontakta vår Service hotline på tel + 49 (0) 6083 / 287-57 eller skicka ett e-mail till [info@canton.de](mailto:info@canton.de).

## NED Foutopsporing

Ingesloten vindt u een overzicht van de problemen die het vaakst optreden. U hebt nog meer vragen? Wend u zich dan a.u.b. tot uw Canton-specialist, contacteer onze service hotline onder tel.: +49 (0) 6083 / 287-57 of zend een e-mail naar [info@canton.de](mailto:info@canton.de).

## POL Rozwiązywanie problemów

Poniżej przedstawiamy listę najczęściej występujących problemów. W razie dodatkowych pytań, prosimy o kontakt ze sklepem specjalistycznym Cantona, naszą infolinią pod numerem telefonu +49 (0) 6083/287-57, lub o przesłanie e-maila na adres [info@canton.de](mailto:info@canton.de).

## ENG

Problem	Possible cause	Solution
Sound reproduction too soft	1. Volume of subwoofer set too low	Increase the volume using the volume control
	2. Only for High Level input: inputs reverse-poled	Check the poles: the red outlet, or the outlet marked with + on the amplifier, must be connected with the red input jack of the subwoofer
	3. Outlet level on amplifier set too low for the subwoofer outlet (cinch outlet)	Increase the volume level on the amplifier. If the level of the subwoofer outlet cannot go any higher, reduce the level of the other outlets to the same level

Problem	Possible cause	Solution
Subwoofer does not turn on	1. The power cable is not connected from the socket to the subwoofer	Check connection
	2. The power has not been turned on	Switch to "ON"
	3. The switch for automatic switching on is not in the "ON" position or the "AUTO" or "AUTO HIGH" positions	Check switch setting
	4. The subwoofer is not connected with the amplifier (receiver) through its speaker outlet (High Level) or subwoofer outlet (cinch) cable	Check connection
	5. Defective signal line (cinch)	Test with another cinch cable and change cable if necessary
	6. The volume of the amplifier has been set too low	Increase volume level to test
	7. With a "Dolby Digital" receiver (amplifier): the receiver is not set for subwoofer operation (operating method "Small" or "ActiveSub = On")	Check operating mode
	8. The outlet level on the amplifier is set too low for the subwoofer outlet (cinch outlet)	Increase the outlet level of the amplifier
	9. The microfuse in the subwoofer has blown (fused)	Get a specialist to change the microfuse
Subwoofer does not switch off	1. Switch for automatic switching on (Standby) set to "ON"	Switch to "Auto" or "OFF"
	2. Constant humming at inlet of subwoofer	Use a shorter signal line from the amplifier to the subwoofer or remove any possible sources of interference (see "Subwoofer hums")
Subwoofer hums	1. Signal line from amplifier to subwoofer too long	Use shorter signal line
	2. Signal line used is not fault-protected or the protection has been damaged (defective)	Change signal line for a fault-protected line
	3. Ground loop (ripple pickup) generated	A ground loop can be generated when two or more devices connected via a signal line (cinch) are plugged into separate sockets (e.g. amplifier and computer). All devices connected to the amplifier should be plugged into the same multiple socket outlet
	4. Another piece of equipment on the same circuit has no interference suppression (e.g. fridge)	Switch off possible sources of interference to test; unplug the device concerned to see if the humming noise disappears or connect the source of interference to a different circuit (L1, L2 or L3). (Where necessary take advice from your electrician.) Insert a special "ferrite common mode filter" (available from specialist retailers) between the amplifier and the subwoofer to eliminate the humming. Disconnect and rotate the mains plug to reduce the so-called ripple voltage. (Particularly important if the amplifier is not earthed)
Subwoofer does not respond to remote control	1. The battery is flat	Change the battery
	2. The remote control is not registered on the subwoofer	Turn the subwoofer off, wait for 30 seconds then turn it back on. Activate the remote control and press the "- Phase", "+ Phase" and "Power/Auto" buttons in quick succession. The subwoofer and the remote control are now synchronised

Problème	Cause possible	Solution
Restitution du son trop faible	1. Volume du subwoofer réglé trop bas	Augmenter le volume sur le régulateur de volume
	2. Uniquement pour l'entrée high level: entrées inversées	Vérifier la polarité: les sorties de l'amplificateur rouges ou marquées d'un + doivent être connectées aux bornes d'entrée rouges du subwoofer
	3. Niveau de sortie à l'amplificateur pour la sortie subwoofer (sortie Cinch) réglé trop bas	Augmenter le niveau de sortie sur l'amplificateur. Si le niveau de sortie du subwoofer ne peut plus être augmenté, baisser le niveau des autres sorties d'autant
Le subwoofer ne se met pas en marche	1. Le câble secteur n'est pas connecté à la prise secteur et au subwoofer	Vérifier la connexion
	2. Interrupteur secteur n'est pas en position ON	Interrupteur sur ON
	3. Interrupteur pour la mise en marche automatique n'est pas en position ON ou AUTO ou AUTO HIGH	Vérifier la position de l'interrupteur
	4. Le subwoofer n'est pas connecté à l'amplificateur (récepteur) par la sortie haut-parleurs de celui-ci (haut niveau) ou par la sortie subwoofer (Cinch)	Vérifier la connexion
	5. Le câble transmettant le signal (Cinch) est défectueux	Tester avec un autre câble Cinch et, le cas échéant, remplacer le câble
	6. Le niveau sur lequel l'amplificateur est réglé (volume) est trop bas	Augmenter le volume sonore pour tester
	7. Dans le cas d'un récepteur Dolby Digital (amplificateur): le récepteur n'est pas réglé sur le mode subwoofer (type de fonctionnement «Small» ou «ActiveSub = On»)	Vérifier le mode de fonctionnement
	8. Niveau de sortie sur l'amplificateur pour la sortie subwoofer (sortie Cinch) est réglé trop bas	Augmenter le niveau de sortie de l'amplificateur
	9. Dispositif de sécurité déclenché dans le subwoofer (fusible «sauté»)	Faire remplacer le dispositif de sécurité par un spécialiste
Le subwoofer ne se met pas hors circuit	1. Interrupteur pour la mise en circuit automatique (standby) sur ON	Mettre l'interrupteur sur AUTO ou OFF
	2. Signal constant de ronflement à l'entrée du subwoofer	Utiliser un câble plus court pour relier l'amplificateur au subwoofer ou faire déparasiter les sources possibles de parasites (voir au point: Le subwoofer ronfle)
Subwoofer ne réagit pas à la télécommande	1. Les piles sont vides	Remplacer les piles
	2. La télécommande n'est pas synchronisée avec le subwoofer	Eteignez le subwoofer et rallumez-le au bout de 30 s. Activez la télécommande et appuyez successivement et à de courts intervalles sur les touches „- Phase“, „+ Phase“ et „Power/Auto“. Subwoofer et télécommande sont à présent à nouveau synchronisés

Problème	Cause possible	Solution
Le subwoofer ronfle	1. Le câble de transmission des signaux de l'amplificateur au subwoofer est trop long	Utiliser un câble de transmission des signaux plus court
	2. Le câble de transmission des signaux utilisé n'est pas déparasité ou le blindage du câble utilisé est interrompu (défectueux)	Remplacer le câble par un câble blindé
	3. Boucle de mise à la terre (boucle de ronflement) «générée»	Une boucle de mise à la terre peut être générée lorsqu'au moins deux appareils reliés par des câbles de transmission des signaux (Cinch) à fiches de prise de courant de sécurité (par ex. amplificateur et ordinateur) sont connectés à des prises de courant séparées dans l'espace. Connecter chacun des appareils reliés à l'amplificateur par une fiche de prise de courant de sécurité sur un même bloc multiprise.
	4. Un consommateur non déparasité (un réfrigérateur, par ex.) sur le secteur	Mettre les sources de parasites possibles hors circuit pour le test; faire déparasiter l'appareil concerné si le ronflement disparaît ou, dans un premier temps, connecter la source de parasites à une autre phase du secteur (L1, L2 oder L3). (Si nécessaire, consulter un spécialiste.) Connecter un «filtre de courant sur la gaine» spécial (en vente dans le commerce spécialisé) entre l'amplificateur et le subwoofer pour éliminer le ronflement Faire pivoter la prise secteur pour réduire la tension dite d'ondulation. (Particulièrement important quand l'amplificateur n'est pas mis à la terre.)

Problema	Causa probable	Solución
La reproducción del sonido es demasiado baja	1. El volumen del subwoofer está demasiado bajo	Aumentar el volumen desde el regulador "Volume"
	2. Sólo para la entrada High Level: Polaridad en las entradas cambiada	Comprobar la polaridad: Las salidas del amplificador señalizadas con color rojo o con un signo + tienen que estar conectadas en los bornes rojos de entrada del subwoofer.
	3. El nivel de salida del amplificador ajustado para la salida de subwoofer (salida Cinch) es demasiado bajo	Aumentar el volumen de salida en el amplificador. Si el nivel de salida del subwoofer no se puede aumentar más, reduzca el nivel de las demás salidas hasta el nivel de la salida del subwoofer
El subwoofer no reacciona a las órdenes del mando a distancia	1. La pila está gastada	Reemplazar la pila
	2. El mando a distancia no está registrado en el subwoofer	Desconecte el subwoofer y conéctelo de nuevo pasados 30 segundos. Active el mando a distancia y pulse de forma seguida, una tras otra, las teclas "- Phase", "+ Phase" y "Power/Auto" El subwoofer y el mando a distancia vuelven a estar sincronizados

Problema	Causa probable	Solución
El subwoofer no se enciende	1. El cable de alimentación no está conectado al enchufe y el subwoofer	Establecer la conexión
	2. El interruptor de alimentación está apagado	Poner el interruptor en "ON"
	3. El interruptor de activación automática no está en la posición "ON", "AUTO" o "AUTO HIGH"	Comprobar la posición del interruptor
	4. El subwoofer no está conectado con el amplificador (receptor) a través de su salida para altavoz (High Level) o de su salida para subwoofer (Cinch)	Establecer la conexión
	5. El cable de señal (Cinch) está defectuoso	Probar con otro cable Cinch y, en caso necesario, reemplazar el cable
	6. El nivel ajustado para el amplificador (volumen) es demasiado bajo	Probar aumentando el volumen
	7. En caso de un receptor "Dolby Digital" (amplificador): El receptor no está ajustado para funcionar con subwoofer (modo de funcionamiento "Small" o "ActiveSub = On")	Comprobar el modo de funcionamiento
	8. El nivel de salida del amplificador ajustado para la salida de subwoofer (salida Cinch) es demasiado bajo	Aumentar el nivel de salida del amplificador
	9. El fusible sensible del subwoofer ha saltado (se ha fundido)	Dejar que un técnico reemplace el fusible
El subwoofer no se enciende	1. Interruptor de activación automática (standby) en "ON"	Ponga el interruptor en "Auto" o en "OFF"
	2. Señal de zumbido continua en la entrada del subwoofer	Utilice un cable de señal más corto para conectar el amplificador al subwoofer o elimine las posibles fuentes de distorsión (véase "El subwoofer zumba")
El subwoofer zumba	1. Los cables de señal del amplificador al subwoofer son demasiado largos	Emplear cables de señal más cortos
	2. El cable de señal empleado no está apantallado o el apantallamiento es defectuoso	Cambiar el cable por otro apantallado
	3. Se ha producido un bucle de tierra	Un bucle de tierra puede producirse cuando hay, por lo menos, dos aparatos conectados con cables de señal (Cinch) con clavija con tomatierra (p. ej. amplificador y ordenador) a tomas de corriente alejadas entre sí. Conectar todos los aparatos conectados con el amplificador con clavijas con toma a tierra a una regleta de enchufes (ladrón multi enchufe)
	4. Hay un aparato no apantallado conectado a la red eléctrica (p. ej. un frigorífico)	Compruebe la posible fuente de distorsiones desconectando los aparatos que pudieran causarlas; si el zumbido desaparece o, previamente, conecta el aparato causante de la distorsión a otra fase de red (L1, L2 o L3), mande apantallar el aparato en cuestión. (Si fuera necesario, consulte a un experto) Instale un filtro especial antiparásitos (de venta en establecimientos especializados) entre el amplificador y el subwoofer para eliminar el zumbido Dé la vuelta al enchufe para reducir la llamada tensión de rizado. (Esto es de especial importancia cuando el amplificador no tiene toma a tierra)

Problema	Possibile causa	Soluzione
Il volume della riproduzione è troppo basso	1. Il volume del subwoofer è troppo basso	Aumentare il volume tramite il regolatore "Volume"
	2. Solo per l'ingresso High Level Input: la polarità degli ingressi è invertita	Verificare la polarità: le uscite dell'amplificatore contrassegnate in rosso o da + devono essere collegate alle prese rosse di ingresso del subwoofer
	3. Il livello di uscita dell'amplificatore è troppo basso per l'uscita subwoofer (uscita cinch)	Aumentare il livello di uscita dell'amplificatore. Se non è possibile aumentare ulteriormente il livello di uscita subwoofer, ridurre in egual misura il livello delle altre uscite
Il subwoofer non si accende	1. Il cavo di alimentazione non è connesso alla presa e al subwoofer	Ripristinare la connessione
	2. L'interruttore dell'alimentazione non è stato premuto	Portare l'interruttore su "ON"
	3. L'interruttore per l'accensione automatica non è in posizione "ON", "AUTO" oppure "AUTO HIGH"	Verificare la posizione dell'interruttore
	4. Il subwoofer non è collegato all'amplificatore (ricevitore) attraverso l'uscita diffusori dell'amplificatore (High Level) o l'uscita subwoofer (cinch)	Ripristinare la connessione
	5. La linea di trasmissione del segnale (cinch) non funziona	Eseguire una verifica con un altro cavo cinch e, se necessario, provvedere alla sostituzione
	6. Il livello impostato dell'amplificatore (volume) è troppo basso	Aumentare il volume per eseguire una verifica
	7. Nei ricevitori Dolby Digital (amplificatori): il ricevitore non è impostato sulla modalità subwoofer (modalità di funzionamento "Small" o "ActiveSub = On")	Verificare la modalità di funzionamento
	8. Il livello di uscita dell'amplificatore è troppo basso per l'uscita subwoofer (uscita cinch)	Aumentare il livello di uscita dell'amplificatore
	9. Si è attivato il fusibile fine del subwoofer (fusibile "saltato")	Far sostituire il fusibile da un esperto
Il subwoofer non si spegne	1. L'interruttore per l'accensione automatica è su "ON" (stand-by)	Portare l'interruttore su "Auto" o "OFF"
	2. Continuo segnale ripple all'ingresso del subwoofer	Utilizzare una linea più breve di trasmissione del segnale tra amplificatore e subwoofer o eliminare eventuali fonti di disturbo (vedi "il subwoofer produce ronzio")
Il subwoofer non reagisce al telecomando	1. La batteria è scarica	Sostituire la batteria
	2. Il telecomando non è connesso al subwoofer	Spegnere il subwoofer e riaccenderlo dopo 30 sec. Attivare il telecomando e premere di seguito i tasti "- Phase", "+ Phase" e "Power/Auto". Il subwoofer e il telecomando sono ora sincronizzati

Problema	Possibile causa	Soluzione
Il subwoofer produce ronzio	1. Le linee di trasmissione del segnale tra amplificatore e subwoofer sono troppo lunghe	Utilizzare linee più brevi di trasmissione del segnale
	2. La linea di trasmissione usata non è schermata o la schermatura della linea è difettosa (guasto)	Sostituire la linea con una linea schermata
	3. Si genera un anello di massa	Può generarsi un anello di massa quando almeno due apparecchi (ad es. amplificatore e computer) connessi tramite linee di trasmissione (cinch) e provvisti di spina schuko sono collegati a prese di corrente localmente separate. Connettere tutti gli apparecchi collegati all'amplificatore e provvisti di spina schuko a una ciabatta (presa multipla)
	4. Un apparecchio che produce disturbo (ad es. frigorifero) è connesso alla rete	Spegnerne eventuali fonti d'interferenza per effettuare una verifica; sopprimere le interferenze nell'apparecchio interessato se il ronzio sparisce o collegare la fonte di disturbo a un'altra fase (L1, L2 o L3). (Se necessario consultare un esperto) Impiegare uno speciale "filtro antidisturbo" (disponibile nei negozi specializzati) tra amplificatore e subwoofer per eliminare il ronzio Ruotare la spina per ridurre la cosiddetta tensione di ondulazione (molto importante quando l'amplificatore non è messo a terra)

Проблема	Возможные причины	Решение
Сабвуфер гудит	1. Сигнальный провод от усилителя к сабвуферу слишком длинный	Использовать более короткий сигнальный провод
	2. Используемый сигнальный провод не экранирован или экранизация используемого провода прервана (дефектна)	Заменить провод на экранированный
	3. «Возникает» контур заземления (фоновый контур)	Контур заземления может возникнуть, если как минимум два устройства со штепсельными вилками, имеющими заземляющий контакт (например, усилитель и компьютер), соединены между собой сигнальными проводами (разъемами стандарта RCA), подключены к двум раздельным розеткам. Все соединенные с усилителем устройства, имеющие штепсельную вилку с заземляющим контактом, подключить к одной колодке для штепсельных соединений (многократной штепсельной розетке, например, тройнику)
	4. К сети подключен потребитель электроэнергии, вызывающий помехи (например, холодильник)	Для проверки выключить возможные источники помех; на соответствующем устройстве устранить возникновение помех, если гудение исчезнет, или, для начала, подключить источник помех к другой фазе электросети (L1, L2 или L3). (При необходимости, вызвать специалиста). Между усилителем и сабвуфером подключить специальный «двухконтурный фильтр» (имеется в специализированных магазинах), чтобы удалить гудение. Повернуть штепсельную вилку, чтобы снизить так называемое пульсирующее напряжение (особенно важно, если усилитель не заземлен)

Проблема	Возможные причины	Решение
Сабвуфер не включается	1. Кабель сетевого питания не подключен к розетке и сабвуферу	Установить связь
	2. Выключатель не включен	Перевести выключатель в позицию «ВКЛ.» (ON)
	3. Переключатель устройства автоматического включения стоит не в позиции «ON» или «AUTO»/«AUTO HIGH»	Проверить положение переключателя
	4. Сабвуфер не соединен с усилителем (ресивером) через находящийся на нем выход для громкоговорителей (высокий уровень) или выходом на сабвуфер (разъем стандарта RCA)	Установить связь
	5. Сигнальный провод (разъем RCA) поврежден	Проверить, используя другой кабель с разъемом RCA, и при необходимости заменить провод
	6. Установленный на усилителе уровень звука (громкость – Volume) слишком низкий	Для проверки повысить уровень громкости
	7. При ресивере (усилителе) стандарта «Dolby Digital»: Ресивер не установлен на работу с сабвуфером (режим работы «Small» или «ActiveSub = On»)	Проверить установленный режим работы
	8. Уровень выходящего звука на усилителе установлен слишком низко для выхода сабвуфера (выход стандарта RCA)	Повысить уровень выходящего звука на усилителе
	9. Слаботочный предохранитель сабвуфера разъединен (предохранитель «перегорел»)	Вызвать специалиста, чтобы он заменил предохранитель
Сабвуфер не выключается	1. Переключатель устройства автоматического включения (ждущего режима) стоит на «ON»	Перевести переключатель в положение «Auto» или «OFF»
	2. Постоянный фоновый сигнал на входе сабвуфера	Использовать более короткий сигнальный провод от усилителя к сабвуферу или устранить возможные помехи (см. «Сабвуфер гудит»)
Слишком тихое воспроизведение звука	1. Установлена слишком малая громкость на сабвуфере	Повысить громкость звука при помощи регулятора громкости («Volume»)
	2. Только для входа «High Level»: входы подключены без соблюдения полярности	Проверить полярность: Красные выходы на усилителе (обозначенные при помощи «+») должны быть соединены с красными входными гнездами на сабвуфере
	3. Уровень выходящего звука на усилителе установлен слишком низко для выхода сабвуфера (выход стандарта RCA)	Повысить уровень выходящего звука на усилителе. Если уровень выхода на сабвуфер больше нельзя повысить, следует понизить уровень прочих выходов на одинаковую величину
Сабвуфер не реагирует на сигналы дистанционного управления	1. Села батарейка	Заменить батарейку, при замене следите за правильной полярностью
	2. Дистанционное управление не установлено на сабвуфере	Выключите сабвуфер и включите его повторно через 30 сек. Активируйте дистанционное управление и нажмите последовательно кнопки «- Phase», «+ Phase» и «Power/Auto». Сабвуфер и дистанционное управление вновь синхронизированы

Problem	Möjlig orsak	Åtgärd
Tonåtergivningen för låg	1. För lågt inställd volym på subwoofern	Dra upp volymen på "volym"-reglaget
	2. Endast för High-Level-ingången: Felaktig polaritet på ingångarna	Kontrollera polerna: De röda eller med + märkta utgångarna på förstärkaren måste vara kopplade till de röda ingångsuttagen på subwoofern
	3. Utgångsnivån på förstärkaren för subwooferutgången (cinchutgång) för lågt inställd	Öka utgångsnivån på förstärkaren. Kan inte subwooferutgångens nivå ökas mer, sänk då nivån för de övriga utgångarna med samma nivå
Subwoofern slås inte på	1. Nätkabeln inte ansluten till eluttag eller subwoofer	Anslut
	2. Huvudströmbrytaren inte påslagen	Ställ huvudströmbrytaren på "ON"
	3. Inkopplingsautomatiken inte i läge "ON" eller "AUTO" respektive "AUTO HIGH"	Kontrollera inställt läge
	4. Subwoofern inte ansluten till förstärkaren (mottagaren) via dess högtalarutgång (line level) eller subwooferutgång (cinch)	Anslut
	5. Signalledning (cinch) defekt	Testa med en annan cinchkabel och byt eventuellt ut kabeln
	6. För låg nivå inställd på förstärkaren (volym)	Dra upp volymnivån för att testa
	7. För "Dolby Digital"-mottagare (förstärkare): Mottagaren inte inställd på subwooferanvändning (driftsätt "Small" eller "ActiveSub = On")	Kontrollera driftsätt
	8. Utgångsnivån på förstärkaren för subwooferutgången (cinchutgång) för lågt inställd	Öka förstärkarens utgångsnivå
	9. Finsäkring i subwoofern har löst ut (säkring "har gått")	Låt en fackman byta ut säkringen
Subwoofern stängs inte av	1. Den automatiska inkopplingen (Standby) på "ON"	Ställ in läget "Auto" eller "OFF"
	2. Permanent brumsignal på subwoofers ingång	Använd en kortare signalledning från förstärkaren till subwoofern eller låt avstöra möjliga störningskällor (se "Subwoofern brummar")
Subwoofern reagerar inte på fjärrkontrollen	1. Batterierna är tomma	Byt batterier
	2. Fjärrkontrollen är inte anmäld på subwoofern	Stäng av subwoofern och slå på den igen efter 30 sek. Aktivera fjärrkontrollen och tryck knapparna "- Phase", "+ Phase" och "Power/Auto" kort efter varandra. Subwoofer och fjärrkontroll är nu synkrona igen

Problem	Möjlig orsak	Åtgärd
Subwoofern brummar	1. Signalledningarna från förstärkaren till subwoofern för långa	Använd kortare signalledningar
	2. Den använda signalledningen inte avskärmd eller avskärmningen på den använda ledningen avbruten (defekt)	Byt ut ledningen mot en skärmd ledning
	3. Jordslina (brumslina) har uppstått	En jordslina kan uppstå när minst två apparater som har jordade stickkontakter och som är förbundna med varandra genom signalledningar (cinch) (t ex förstärkare och dator) är anslutna till eluttag som befinner sig på olika platser. Anslut alla apparater med jordade stickkontakter som är kopplade till förstärkaren till ett grenuttag (flervägs grenuttag)
	4. En ej avstörd strömförbrukare (t ex kylskåp) ansluten till nätet	Stäng av möjliga störningskällor för att testa. Låt avstöra apparaten i fråga om brummandet försvinner eller anslut i första hand störningskällan till en annan nätfas (L1, L2 eller L2). (Rådfråga en fackman om du behöver hjälp.) Koppla på ett speciellt "mantelströmfilter" (finns i fackhandeln) mellan förstärkare och subwoofer för att eliminera brummanet Vrid stickkontakten för att reducera den så kallade brumspänningen. (Speciellt viktigt när förstärkaren inte är jordad.)

Probleem	Mogelijke oorzaken	Oplossing
Toonweergave te zacht	1. Volume van de subwoofer te laag ingesteld	Geluidssterkte aan de „volume“-regelaar verhogen
	2. Alleen voor de high-level-ingang: poolverwisseling van de ingangen	Poling controleren. De rood of met + gemarkeerde uitgangen van de versterker moeten met de rode ingangsbussen van de subwoofers verbonden zijn
	3. Uitgangsniveau aan de versterker voor de subwoofer-uitgang (cinch-uitgang) te laag ingesteld	Het uitgangsniveau aan de versterker verhogen. Kan het niveau van de subwooferuitgang niet meer verhoogd worden, moet het niveau van de overige uitgangen met hetzelfde niveau verlaagd worden
Subwoofer reageert niet op afstandsbediening	1. De batterij is leeg	De batterij vervangen
	2. De afstandsbediening is niet aan de subwoofer aangemeld	Schakel de subwoofer uit en na 30 sec. opnieuw in. Activeer de afstandsbediening en druk kort na elkaar op de toetsen „- fase“, „+ fase“ en „power/auto“. De subwoofers en de afstandsbediening zijn nu opnieuw synchroon

Probleem	Mogelijke oorzaken	Oplossing
Subwoofer wordt niet ingeschakeld	1. Netkabel niet met stopcontact en subwoofer verbonden	Verbinding tot stand brengen
	2. Netschakelaar niet ingeschakeld	Schakelaar op „ON“
	3. Schakelaar voor de inschakelautomaat niet in de positie „ON“ of „AUTO“ resp. „AUTO HIGH“	Schakelstand controleren
	4. Subwoofer niet met de versterker (receiver) via diens luidsprekeruitgang (hoog niveau) of subwooferuitgang (cinch) verbonden	Verbinding tot stand brengen
	5. Signaalleiding (cinch) defect	Met andere cinchkabel testen en kabel eventueel vervangen
	6. Ingestelde sterkte van de versterker (volume) te laag	Geluidssterkte voor het testen verhogen
	7. Bij „dolby digitaal“-receiver (versterker): receiver niet in subwooferbedrijf (modus „small“ resp. „activesub = on“) ingesteld	Modus controleren
	8. Uitgangsniveau aan de versterker voor de subwooferuitgang (cinch-uitgang) te laag ingesteld	Uitgangsniveau van de versterker verhogen
	9. Veiligheid voor zwakstroom geactiveerd (zekering „doorgebrand“)	Zekering door een vakman laten vervangen
Subwoofer wordt niet uitgeschakeld	1. Schakelaar voor de automatische inschakeling (standby) op „ON“	De schakelaar op „auto“ resp. „OFF“ stellen
	2. Continu bromsignaal aan de ingang van de subwoofer	Een kortere signaalleiding van de versterker naar de subwoofer gebruiken of mogelijke storingsbronnen laten ontstoren (zie „subwoofer bromt“)
Subwoofer bromt	1. Signaalleidingen van de versterker naar de subwoofer te lang	Kortere signaalleidingen gebruiken
	2. De gebruikte signaalleiding is niet afgeschermd of de afscherming aan de gebruikte leiding is onderbroken (defect)	De leiding door een afgeschermd leiding vervangen
	3. Aardingslus (bromlus) „gecreëerd“	Een aardingslus kan ontstaan als tenminste twee met signaalleidingen (cinch) verbundene toestellen met randaardestekker (bijv. versterker en computer) op plaatselijk gescheiden stopcontacten aangesloten zijn. Alle met de versterker verbonden toestellen met randaardestekker op een stopcontactlijst (universeel stopcontact) aansluiten
	4. Een niet-ontstoorde verbruiker (bijv. koelkast) aan het net	Mogelijke storingsbronnen voor het testen uitschakelen; het betreffende toestel laten ontstoren indien het bromlawaai verdwijnt of de storingsbron eerst op een andere netfase (L1, L2 of L3) aansluiten (indien dit nodig is, moet een beroep op een vakman gedaan worden) Een speciale „mantelstroomfilter“ (verkrijgbaar in de gespecialiseerde handel) tussen de versterker en de subwoofer schakelen om het brommen te elimineren De netstekker draaien om de zogenaamde bromspanning te verminderen. (Bijzonder belangrijk als de versterker niet geaard is)

Problem	Możliwa przyczyna	Rozwiązanie
Zbyt ciche odtwarzanie dźwięku	1. Ustawiony na subwooferze poziom głośności jest zbyt niski	Zwiększyć głośność na regulatorze „volume“
	2. Dotyczy tylko wejścia high-level: pomylone bieguny	Sprawdzić połączenie biegunów: Wyjścia wzmacniacza oznaczone na czerwono lub + muszą być połączone z czerwonymi gniazdami wejściowymi subwoofera
	3. Ustawiony na wzmacniaczu poziom wyjściowy dla wyjścia subwoofera (wyjście cinch) jest zbyt niski	Zwiększyć poziom wyjściowy na wzmacniaczu. Jeśli nie można już zwiększyć poziomu wyjścia subwoofera, należy obniżyć poziomy pozostałych wyjść każdorazowo o ten sam poziom
Subwoofer się nie włącza	1. Kabel zasilający nie jest podłączony do gniazda i subwoofera	Podłączyć
	2. Włacznik sieciowy nie jest włączony	Przełącznik ustawić w pozycji „ON“
	3. Przełącznik automatycznego włączania nie jest w pozycji „ON“ lub „AUTO“ względnie „AUTO HIGH“	Sprawdzić pozycję przełącznika
	4. Subwoofer nie jest połączony ze wzmacniaczem (amplitunerem) poprzez wyjście głośnikowe (poziom wysoki) lub wyjście subwoofera (cinch)	Podłączyć
	5. Uszkodzony przewód sygnałowy (cinch)	Spróbować z innym kablem cinch i ewentualnie wymienić kabel
	6. Ustawione poziomy wzmacniacza (volume) są zbyt niskie	W celu sprawdzenia zwiększyć poziom głośności
	7. Amplituner (wzmacniacz) przy „Dolby Digital: amplituner nie jest ustawiony w trybie subwoofera (tryb „small“ lub „activeSub = On)	Sprawdzić tryb eksploatacji
	8. Poziom wyjściowy na wzmacniaczu dla wyjścia subwoofera (wyjście cinch) jest zbyt niski	Zwiększyć poziom wyjściowy wzmacniacza
	9. Bezpiecznik czuły w subwooferze zadziałał (przepalony bezpiecznik)	Zlecić specjalście wymianę bezpiecznika
Subwoofer się nie wyłącza	1. Przełącznik automatycznego włączania (standby) w pozycji „ON“	Ustawić przełącznik w pozycji „Auto“ lub „OFF“
	2. Ciągły przydźwięk na wejściu subwoofera	Zastosować krótszy przewód sygnałowy do połączenia zasilacza z subwooferem lub też wyeliminować możliwe źródła zakłóceń (patrz „Przydźwięk subwoofera“)
Subwoofer nie reaguje na polecenia pilota	1. Bateria jest rozładowana	Należy wymienić baterię
	2. Pilot nie jest połączony z subwooferem	Należy wyłączyć subwoofer i włączyć go ponownie po około 30 sekundach. Należy aktywować pilota i nacisnąć w krótkich odstępach czasu następujące przyciski: „- Phase“, „+ Phase“ i „Power/Auto“. Subwoofer i pilot zostały ponownie zsynchronizowane

Problem	Możliwa przyczyna	Rozwiązanie
Przydźwięk subwoofera	1. Przewody sygnałowe łączące wzmacniacz z subwooferem są zbyt długie	Zastosować krótsze przewody sygnałowe
	2. Użyty przewód sygnałowy nie jest ekranowany lub też ekran użytego przewodu jest przerwany (uszkodzony)	Wymienić przewód na ekranowany
	3. „Powstała” pętla uziemiająca (pętla zakłócająca)	Pętla uziemiająca może powstać, jeśli co najmniej dwa urządzenia z wtyczkami z zestykiem ochronnym połączone przewodem sygnałowym (cinch) (np. wzmacniacz i komputer) podłączone są do dwóch różnych gniazd wtykowych. Wszystkie urządzenia z wtyczkami z zestykiem ochronnym połączone ze wzmacniaczem należy podłączyć do tej samej listwy zasilającej (gniazda wielokrotnego)
	4. Urządzenie odbiorcze niepozbawione zakłóceń (np. lodówka) podłączone do sieci	W celu sprawdzenia należy wyłączyć możliwe źródła zakłóceń; w przypadku jeśli przydźwięk ustanie, należy wyeliminować zakłócenia z danego urządzenia lub podłączyć źródło zakłóceń do innej fazy sieciowej (L1, L2 lub L3). (Jeśli jest to niezbędne należy zwrócić się po pomoc do specjalisty.) Zastosować specjalny „separator galwaniczny” (dostępny w sklepach specjalistycznych) pomiędzy wzmacniaczem a subwooferem w celu wyeliminowania przydźwięku Przekręcić wtyczkę sieciową w celu zredukowania tak zwanego napięcia przydźwięku. (Jest to szczególnie ważne, jeśli wzmacniacz nie jest uziemiony)

#### **DEU** GARANTIE

Über die gesetzlich vorgeschriebene Gewährleistung hinaus übernimmt Canton für alle Passivlautsprecher eine Garantie von 5 Jahren. Für die Aktivsubwoofer und teilaktiven Boxen werden 2 Jahre Garantie gewährt. Die Garantiezeit beginnt mit dem Kauf und gilt nur für den Erstkäufer. Ein Garantieanspruch besteht nur bei Verwendung der Originalverpackung. Ausgeschlossen sind Transportschäden und Schäden, die durch unsachgemäßen Gebrauch verursacht wurden. Der Anspruch verlängert sich nicht durch den Austausch von Bauteilen innerhalb der Garantiezeit. Dies gilt für alle Lautsprecher, die bei einem autorisierten Canton Fachhändler gekauft wurden. Wenden Sie sich im Schadensfall bitte an ihn oder direkt an den Canton Service.

#### **ENG** GUARANTEE

Above and beyond the legally prescribed warranty period Canton offers a guarantee of 5 years on all its passive loudspeakers. A 2-year guarantee is offered for active subwoofers and partially active boxes. The guarantee period begins at the time of purchase and only applies to the purchaser. Guarantee claims will only be accepted if accompanied by the original packaging. The guarantee does not cover damages incurred in transit or damages caused by improper use. The guarantee is not extended if parts are exchanged within the period covered by the guarantee. This applies to all loudspeakers purchased from an authorised Canton dealer. In the event of damage please contact your dealer or the Canton Service department direct.

#### **FRA** GARANTIE

Au-delà de la garantie légale prescrite, Canton accorde cinq ans de garantie sur tous les haut-parleurs passifs. Pour les subwoofers actifs et les enceintes partiellement actives, la garantie accordée est de 2 ans. La durée de la garantie commence à la date de l'achat et n'est valable que pour le premier acheteur. Il n'y a droit à la garantie que si l'enceinte est dans son emballage d'origine. Sont exclus de la garantie les dommages dus au transport et les dommages occasionnés par une utilisation incorrecte des enceintes. L'échange de pièces pendant la durée de garantie ne prolonge pas les droits à la garantie. Ceci est valable pour tous les haut-parleurs qui ont été achetés chez un revendeur agréé par Canton. En cas de dommage, adressez-vous à votre revendeur spécialisé Canton ou directement au service après-vente de Canton.

#### **ESP** GARANTÍA

Más allá de la garantía legal obligatoria, Canton ofrece una garantía de 5 años para todos los altavoces pasivos. Para los altavoces activos de graves y los altavoces de actividad parcial se ofrece una garantía de 2 años. El plazo de garantía comienza en el momento de la compra y la garantía sólo tiene validez para el primer comprador. Sólo se podrá reclamar si se utiliza el embalaje original. Se excluyen los daños de transporte, así como los derivados de un uso inapropiado del producto. La sustitución de componentes dentro del periodo de garantía no proroga el plazo de validez de la misma. Esto es aplicable a todos los altavoces que se hubieran adquirido en un establecimiento Canton autorizado. Para reclamar un producto en garantía diríjase a dicho establecimiento o a Canton Service.

#### **ITA** GARANZIA

La Canton offre per tutti i diffusori passivi una garanzia di ulteriori 5 anni oltre il periodo di garanzia previsto per legge. Per i subwoofer attivi e le casse parzialmente attive sono concessi 2 anni. Il periodo di garanzia decorre dalla data di acquisto e vale solo per gli apparecchi di primo acquisto. Sussiste diritto alle prestazioni in garanzia solo qualora sia fatto uso delle confezioni originali. Sono esclusi i danni derivanti dal trasporto e dall'uso improprio degli apparecchi. La sostituzione di componenti durante il periodo di garanzia non prolunga il diritto alle relative prestazioni. Ciò vale per tutti i diffusori acquistati presso un rivenditore autorizzato Canton. Qualora si verificano danni, vi preghiamo di rivolgervi a questi o direttamente al servizio di assistenza Canton.

#### **RUS** ГАРАНТИЯ

Сверх законодательно установленного периода гарантийного обслуживания компания Canton для всех пассивных громкоговорителей берет на себя гарантийное обязательство в течение 5 лет. Для активных сабвуферов и частично активных колонок гарантийный срок составляет 2 года. Гарантийный срок начинается со дня покупки и действует только для первого покупателя. Право на гарантийное обслуживание сохраняется только при наличии оригинальной упаковки. Гарантийные обязательства не распространяются на повреждения при транспортировке, а также на поломки, возникшие по причине использования не надлежащим образом. Правовпритязания не продлеваются в связи с заменой деталей в течение гарантийного срока. Это относится ко всем громкоговорителям, приобретенным в авторизованном специализированном магазине или у дилера Canton. В случае возникновения неполадки, обращайтесь, пожалуйста, к нему или непосредственно в отдел обслуживания компании Canton.

#### **SWE** GARANTI

Utöver dina lagliga rättigheter vid köp lämnar Canton 5 års garanti på alla passiva högtalare. För aktiva subwoofers och delaktiva lådor gäller 2 års garanti. Garantitiden börjar vid inköp och gäller endast för den första inköparen av utrustningen. Garantianspråk kan bara göras gällande när originalförpackningen används. Transportskador och skador som uppkommit pga osaklig användning omfattas inte av garantin. Byte av komponenter inom garantitiden förlänger inte garantianspråket. Detta gäller för alla högtalare som inhandlats hos en auktoriserad Canton-fackhandel. Kontakta denna eller Canton kundtjänst direkt i ett skadefall.

#### **NED** GARANTIE

Naast de wettelijke vrijwaring geeft Canton voor alle passieve luidsprekers een garantie van 5 jaar. Voor de actieve subwoofers en gedeeltelijk actieve boxen wordt een garantie van 2 jaar gegeven. De garantietijd begint met de aankoop en geldt alleen voor de eerste koper. Een garantieclaim bestaat alleen bij gebruik van de originele verpakking. Uitgesloten is transportschade en schade die door ondeskundig gebruik veroorzaakt wordt. Dit garantieclaim wordt niet verlangd door de vervanging van componenten binnen de garantieperiode. Dit geldt voor alle luidsprekers die bij een geautoriseerde specialist gekocht werden. Wend u in geval van schade tot deze of direct tot de Canton-service.

#### **POL** GWARANCJA

Canton udziela na głośniki pasywne oprócz gwarancji ustawowej gwarancji 5-letniej. Aktywne subwoofery oraz częściowo aktywne głośniki objęte są gwarancją 2-letnią. Okres gwarancyjny rozpoczyna się z chwilą zakupu i dotyczy wyłącznie pierwszego kupującego. Roszczenie gwarancyjne uznawane jest wyłącznie w przypadku zastosowania oryginalnego opakowania. Gwarancja nie obejmuje szkód powstałych podczas transportu lub wskutek użytkowania niezgodnego z przeznaczeniem. Roszczenie nie ulega przedłużeniu wskutek wymiany części w okresie gwarancyjnym. Powyższe dotyczy wszystkich głośników nabytych w autoryzowanych salonach Cantona. W przypadku wystąpienia szkody należy skontaktować się bezpośrednio z autoryzowanym sprzedawcą lub serwisem Cantona.

CANTON Elektronik GmbH + Co KG  
Neugasse 21-23 · D-61276 Weilrod · Deutschland/Germany  
Tel. +49 (0) 60 83 28 70 · Fax +49 (0) 60 83 28 113  
info@canton.de · www.canton.de

Serienummer / Serial Number / Numéro de série / Número de serie  
Numero di serie / Серийный номер / Seriennummer / Numer serijny

Händlerstempel / Dealer Stamp / Tampon du revendeur / Sello del proveedor  
Timbro del rivenditore / Штамп магазина, продавшего товар  
Återförsäljarens stämpel / Stempel van de handelaar / Pieczęćka sprzedawcy

Name und Adresse des Käufers / Name and Address of Purchaser  
Nom et adresse de l'acheteur / Nombre y dirección del comprador  
Nome e indirizzo dell'acquirente / ФИО и адрес покупателя  
Köparens namn och adress  
Naam en adres van de koper  
Nazwisko i adres kupującego

Garantie Certificate · Certificat de garantie · Certificado de garantía  
Certificato di garanzia · Гарантийное свидетельство  
Garantiecertyfikat · Garantiebewijs · Karta gwarancyjna

# Garantie-Urkunde

