

# Hisense

## 4.1.2-Kanal ATMOS Drahtlos-Heimkino Modell: HT SATURN



 **Dolby Atmos**

 **Bluetooth®**

**HDMI™**  
HIGH-DEFINITION MULTIMEDIA INTERFACE

**dts x**

## BENUTZERHANDBUCH



Bevor Sie die Soundbar verwenden, lesen Sie bitte dieses Handbuch gründlich durch und bewahren Sie es zum späteren Nachschlagen auf.



# Inhalt

<b>1. Wichtige Sicherheitshinweise .....</b>	<b>4</b>
1.1 Sicherheit.....	4
1.2 Warnung.....	5
<b>2. Lieferumfang .....</b>	<b>6</b>
<b>3. Bedienelemente und Funktionen .....</b>	<b>7</b>
3.1 Satellitenlautsprecher .....	7
3.2 Drahtlos-Subwoofer.....	7
3.3 Soundbar .....	7
3.4 Fernbedienung.....	8
3.5 Fernbedienung vorbereiten.....	9
<b>4. Aufstellung und Montage.....</b>	<b>10</b>
4.1 Aufstellung .....	10
4.2 Wandmontage (Option B).....	10
<b>5. Anschlüsse .....</b>	<b>11</b>
5.1 Dolby Atmos®.....	11
5.2 DTS:X .....	11
5.3 HDMI-Eingang verwenden.....	11
5.4 Hisense EzPlay-Funktion verwenden.....	11
5.5 Hi-Concerto-Funktion .....	12
5.6 Raumoptimierung .....	12
5.7 OPTICAL-Eingang verwenden.....	12
5.8 Stromanschluss.....	13
5.9 Netzteil am Stromnetz anschließen .....	13
5.10 Subwoofer/Satellitenlautsprecher mit dem Hauptgerät koppeln.....	13
<b>6. Allgemeine Bedienungshinweise .....</b>	<b>14</b>
6.1 EIN- und Ausschalten (Standby).....	14
6.2 Automatische Abschaltfunktion .....	14
6.3 Betriebsmodus wählen.....	14
6.4 Lautstärke einstellen.....	14
6.5 Equalizereffekt (EQ) wählen .....	14
6.6 Einstellungsmenü .....	14
<b>7. OPTISCHER / HDMI-Betrieb .....</b>	<b>14</b>
<b>8. Bluetooth-Betrieb .....</b>	<b>15</b>
8.1 Bluetooth-fähige Geräte koppeln.....	15
8.2 Bluetooth-Wiedergabe .....	15
<b>9. Fehlerbehebung .....</b>	<b>16</b>
<b>10. Technische Daten .....</b>	<b>17</b>

# 1. Wichtige Sicherheitshinweise



Der Blitz mit Pfeilspitze im gleichseitigen Dreieck weist Sie auf das Vorhandensein von nicht isolierter „gefährlicher Spannung“ innerhalb des Gehäuses des Produkts hin, die so stark sein kann, dass die Gefahr eines Stromschlags besteht.



Das Ausrufezeichen im gleichseitigen Dreieck weist Sie auf wichtige Bedienungs- und Wartungshinweise in der dem Gerät beiliegenden Anleitung hin.

## 1.1 Sicherheit

- 1 **Lesen Sie diese Anleitung** – Lesen Sie alle Sicherheits- und Bedienungshinweise, bevor Sie dieses Produkt in Betrieb nehmen.
- 2 **Bewahren Sie diese Anleitung auf** – Die Sicherheits- und Bedienungshinweise sollten zum späteren Nachschlagen aufbewahrt werden.
- 3 **Beachten Sie alle Warnhinweise** – Alle Warnhinweise auf dem Gerät und in der Bedienungsanleitung müssen beachtet werden.
- 4 **Befolgen Sie alle Anleitungen** – Alle Bedienungs- und Gebrauchshinweise müssen befolgt werden.
- 5 **Verwenden Sie das Gerät nicht in unmittelbarer Nähe von Wasser** – Das Gerät darf nicht in unmittelbarer Nähe von Wasser oder Feuchtigkeit verwendet werden – z. B. in einem feuchten Keller oder in der Nähe eines Schwimmbeckens oder an einem ähnlichen Ort.
- 6 **Reinigen Sie das Produkt nur mit einem trockenen Tuch.**
- 7 **Blockieren Sie keine Lüftungsöffnungen.** Installieren Sie das Gerät gemäß den Anleitungen des Herstellers.
- 8 Installieren Sie das Gerät nicht in unmittelbarer Nähe von Wärmequellen wie Heizkörpern, Heizungen, Öfen oder anderen Geräten (einschließlich Verstärkern), die Wärme erzeugen.
- 9 Umgehen Sie nicht die Sicherheitsfunktion des gepolten oder geerdeten Steckers. Ein gepolter Stecker hat zwei Kontakte, von denen einer breiter als der andere ist. Ein geerdeter Stecker hat zwei Kontakte und einen dritten Schutzkontakt. Der breite Kontakt bzw. der dritte Schutzkontakt ist zu Ihrer Sicherheit vorgesehen. Wenn der mitgelieferte Stecker nicht in Ihre Steckdose passt, wenden Sie sich an einen Elektriker, um die veraltete Steckdose auszutauschen.
- 10 Schützen Sie das Netzkabel davor, dass darauf getreten oder es eingeklemmt wird, insbesondere an Steckern, Steckdosen und an der Stelle, an der es aus dem Gerät austritt.
- 11 Verwenden Sie nur die vom Hersteller empfohlenen Zubehörteile.
- 12  Verwenden Sie nur einen Wagen, Ständer, ein Stativ, eine Halterung oder einen Tisch, wie vom Hersteller empfohlen oder mit dem Gerät verkauft. Wenn ein Wagen oder Gestell verwendet wird, gehen Sie beim Bewegen der Wagen-/Gerätekombination vorsichtig vor, um Verletzungen durch Umkippen zu vermeiden.
- 13 Trennen Sie das Gerät bei Gewitter oder bei längerer Nichtbenutzung vom Stromnetz.
- 14 Überlassen Sie alle Wartungsarbeiten einem qualifizierten Fachmann. Eine Wartung ist erforderlich, wenn das Gerät in irgendeiner Weise beschädigt wurde, z. B. wenn das Netzkabel oder der Netzstecker beschädigt ist, wenn Flüssigkeit auf dem Gerät verschüttet wurde oder Gegenstände in das Gerät eingedrungen sind, wenn das Gerät Regen oder Feuchtigkeit ausgesetzt war, wenn es nicht normal funktioniert oder wenn es fallen gelassen wurde.
- 15  Dieses Gerät ist ein elektrisches Gerät der Klasse II oder doppelt isoliert. Es wurde so konstruiert, dass es keine Schutzverbindung zur elektrischen Erde benötigt.
- 16 Das Gerät darf nicht Tropfwasser oder Spritzwasser ausgesetzt werden. Es dürfen keine mit Flüssigkeiten gefüllten Gegenstände (wie Vasen) auf das Gerät gestellt werden.
- 17 Der Mindestabstand um das Gerät für eine ausreichende Belüftung beträgt 5 cm.
- 18 Die Belüftung darf nicht durch Abdecken der Belüftungsöffnungen mit Gegenständen wie Zeitungen, Tischtüchern, Vorhängen usw. behindert werden.
- 19 Stellen Sie keine offenen Flammen (wie brennende Kerzen) auf das Gerät.
- 20 Batterien müssen gemäß den staatlichen und örtlichen Richtlinien recycelt bzw. entsorgt werden.
- 21 Das Gerät ist für den Einsatz in gemäßigten oder tropischen Klimazonen vorgesehen.

## Vorsicht:

- Die Verwendung von Bedienelementen, Einstellungen oder Verfahren, die von den hier beschriebenen abweichen, kann zu einer gefährlichen Strahlenbelastung oder einem anderen unsicheren Betrieb führen.
- Um die Gefahr eines Feuers oder Stromschlags zu verringern, setzen Sie das Gerät nicht Regen oder Feuchtigkeit aus. Das Gerät darf nicht Tropfwasser oder Spritzwasser ausgesetzt werden, und mit Flüssigkeit gefüllte Gegenstände (wie Vasen) dürfen nicht auf das Gerät gestellt werden.
- Als Trennvorrichtung wird der Netzstecker verwendet, die Trennvorrichtung muss funktionsfähig bleiben.
- Bei unsachgemäßem Austausch von Batterien besteht Explosionsgefahr. Nur durch den gleichen oder gleichwertigen Typ ersetzen.

## 1.2 Warnung

- Batterien bzw. Akkus dürfen keiner übermäßigen Hitze wie Feuer oder anderen direkten Wärmequellen ausgesetzt werden.
- Überprüfen Sie vor dem Betrieb dieses Systems, ob die Spannung mit Ihrer örtlichen Stromversorgung übereinstimmt.
- Stellen Sie dieses Gerät nicht in unmittelbarer Nähe von starken Magnetfeldern auf.
- Stellen Sie dieses Gerät nicht auf einen Verstärker oder Receiver.
- Stellen Sie das Gerät nicht in der Nähe von Feuchträumen auf, da die Feuchtigkeit die Lebensdauer des Laserkopfes beeinträchtigt.
- Wenn Gegenstände oder Flüssigkeiten in das System eingedrungen sind, ziehen Sie den Netzstecker und lassen Sie das System von qualifiziertem Personal überprüfen, bevor Sie es weiter betreiben.
- Versuchen Sie nicht, das Gerät mit chemischen Lösungsmitteln zu reinigen, da dies die Oberfläche beschädigt. Verwenden Sie ein sauberes, trockenes oder leicht angefeuchtetes Tuch.
- Wenn Sie den Netzstecker ziehen, fassen Sie immer direkt am Stecker an, ziehen Sie niemals am Kabel.
- Veränderungen oder Modifizierungen an diesem Gerät, die nicht ausdrücklich von der für die Einhaltung der Vorschriften verantwortlichen Stelle genehmigt wurden, führen zum Erlöschen der Betriebserlaubnis für das Gerät.
- Das Typenschild ist auf der Unterseite oder Rückseite des Geräts angebracht.

## Sicherheitshinweise zu Akkus und Batterien

Um ein Auslaufen von Akkus/Batterien zu vermeiden, was zu Verletzungen, Sachschäden oder einer Beschädigung des Geräts führen kann, gehen Sie wie folgt vor:

- Setzen Sie Akkus/Batterien korrekt ein, mit + und - wie auf dem Gerät markiert.
- Mischen Sie keine alten und neuen Akkus/Batterien.
- Mischen Sie keine Alkali-, Standard- (Carbon-Zink) Batterien oder (Ni-Cd, Ni-MH usw.) Akkus.
- Nehmen Sie die Akkus/Batterien heraus, wenn das Gerät längere Zeit nicht benutzt wird.



Entsorgung: Diese Kennzeichnung bedeutet, dass dieses Produkt EU-weit nicht mit anderem Hausmüll entsorgt werden darf. Um mögliche Schäden für die Umwelt und die menschliche Gesundheit durch unkontrollierte Abfallentsorgung zu vermeiden, recyceln Sie es verantwortungsbewusst, um die nachhaltige Wiederverwendung von Materialressourcen zu fördern. Um Ihr Altgerät zurückzugeben, nutzen Sie bitte die Rückgabe- und Sammelsysteme oder wenden Sie sich an den Händler, bei dem das Produkt gekauft wurde. Diese können das Produkt einem umweltgerechten Recycling zuführen.

XinYang (Hong Kong) Co., Ltd. erklärt hiermit, dass der Funkgerätetyp der Richtlinie 2014/53/EU und den UK Funkgerätevorschriften 2017 entspricht. Die vollständige Konformitätserklärung können Sie durch Eingabe des Modellnamens des Produkts aufrufen unter: <https://global.hisense.com/support/certificate-download/>.

Bevollmächtigter EU-Vertreter:

Gorenje gospodinjski aparati, d.o.o.

Anschrift: Partizanska cesta 12, 3320Velenje, Slovenija

E-Mail: [info@gorenje.com](mailto:info@gorenje.com)

Die Modellbezeichnung für Soundbars und Party-Lautsprecher finden Sie auf dem Typenschild, für Bluetooth-Fernbedienungen auf dem Produktetikett oder auf der Innenseite des Batteriefachs.



## 2. Lieferumfang

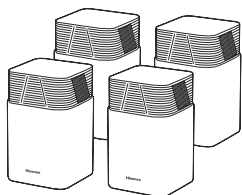

Satellitenlautsprecher × 4

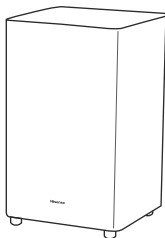

Drahtlos-Subwoofer × 1

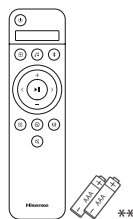

Fernbedienung /  
AAA Batterien × 2



Hauptgerät × 1

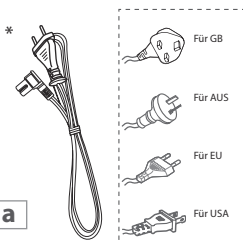

a

AC-Kabel × 5

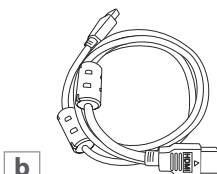

b

HDMI-Kabel × 1

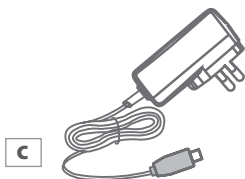

c

Netzteil × 1



d

OPTISCHES Kabel × 1

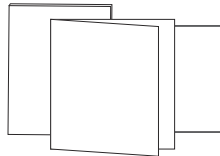

Benutzerhandbuch/Garantiekarte  
/Kurzanleitung

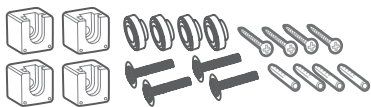

Wandmontage-Set × 1

- \* Netzkabel und Stecker variieren je nach Region. \*\*Das mitgelieferte Zubehör kann je nach Modell und Land/Region variieren. Den genauen Inhalt entnehmen Sie bitte dem jeweiligen Zubehörpaket.
- Die in diesem Benutzerhandbuch verwendeten Bilder, Illustrationen und Zeichnungen dienen nur zu Referenzzwecken, das tatsächliche Produkt kann vom Aussehen abweichen.

### 3. Bedienelemente und Funktionen

#### 3.1 Satellitenlautsprecher

- 1 LED-Anzeigen
- 2 Schraubloch für Wandhalterung
- 3 PAIR-Taste
- 4 Schraubloch für Bodenständer  
Dient zur Installation eines Bodenständers.
- 5 AC~ Anschluss  
Hier schließen Sie das Netzkabel an.

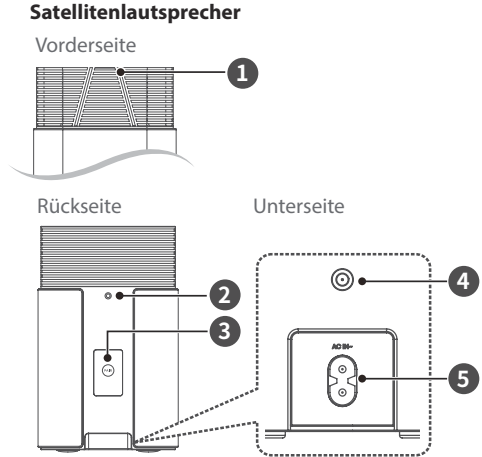

#### 3.2 Drahtlos-Subwoofer

- 6 PAIR-Taste
- 7 AC~ Anschluss  
Hier schließen Sie das Netzkabel an.
- 8 LED-Anzeigen

#### Drahtlos-Subwoofer

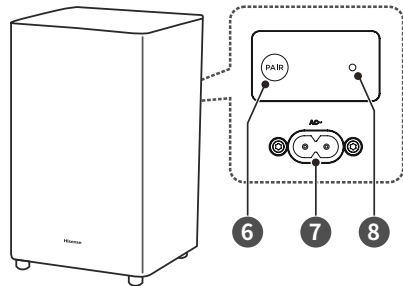







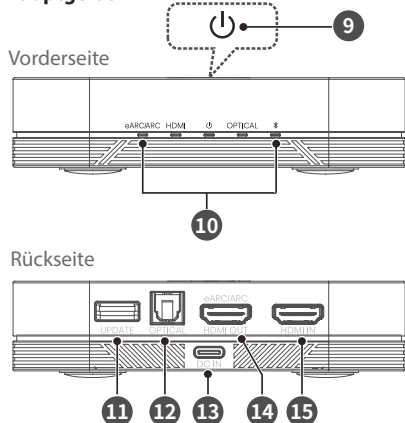

#### 3.3 Hauptgerät

- 9 ⏻ (EIN/AUS)-Taste  
  - Für 3 Sekunden gedrückt halten, um das Hauptgerät ein-/auszuschalten.
  - Drücken, um die Wiedergabefunktion auszuwählen.
- 10 LED-Anzeigen  
 Beim Umschalten der Wiedergabequelle leuchtet die LED vorn entsprechend auf. Die Anzeige auf der Vorderseite des Hauptgerät zeigt an, welcher Modus gerade verwendet wird.
- 11 UPDATE-Buchse  
Für Wartungs- und Aktualisierungsdienste.
- 12 OPTICAL Buchse  
Zum Anschluss des Hauptgeräts an eine OPTICAL OUT-Buchse eines externen Geräts.
- 13 DC IN Buchse  
Netzteilanschluss.
- 14 HDMI OUT (eARC/ARC) Buchse
- 15 HDMI IN Buchse

#### Hauptgerät



### 3.4 Fernbedienung

- 16**  Schaltet das Hauptgerät zwischen EIN und STANDBY um.
- 17**  Drücken, um die Wiedergabefunktion auszuwählen.
- 18** +/-  
 • Hier erhöhen/verringern Sie den Lautstärkepegel.  
 • Navigation aufwärts und abwärts durch die Menüpunkte.
- 19**  Ruft das Einstellungsmenü auf.
- 20** **EQ**  
 Wählt den Equalizer-Effekt als STANDARD, FILM, MUSIK, SPIEL oder SPORT.
- 21**  **(STUMM)**  
 Hier schalten Sie den Ton stumm oder heben Sie die Stummschaltung wieder auf.
- 22** **Display**  
 Hier wird der aktuelle Status angezeigt.
- 23**  Hier wählen Sie den Bluetooth-Modus. Halten Sie die Taste gedrückt, um die Kopplungsfunktion im Bluetooth-Modus zu aktivieren oder die Verbindung mit dem bereits gekoppelten Bluetooth-Gerät zu trennen.
- 24**  Einstellungsmenü für Klangeffekte.
- 25** < / >  
 • Hier springen Sie im Bluetooth-Modus zum vorherigen bzw. nächsten Titel.  
 • Verwenden Sie die Pfeiltasten links/rechts, um die Menüs zu navigieren.
- 26**  Wiedergabe/Pause/Fortsetzen der Wiedergabe im Bluetooth Modus.
- 27**  PegelEinstellungen.

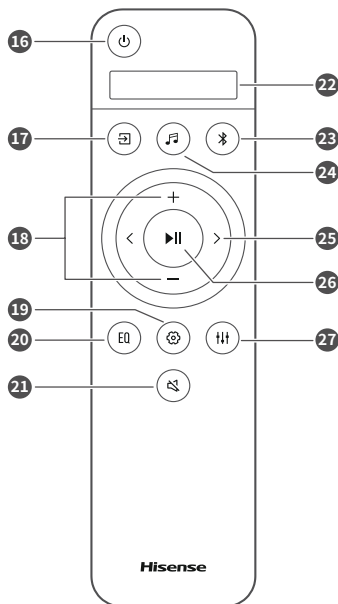

Taste	Bluetooth-Fernbedienung	IR-Fernbedienung
	√	√
	√	√
	√	--
	√	√
+/- / < / >	√	√
	√	√
<b>EQ</b>	√	√
	√	--
	√	--
	√	√

- Um zwischen Bluetooth-Fernbedienung und IR-Fernbedienung umzuschalten, halten Sie gleichzeitig – **(VOL)** und  auf der Fernbedienung gedrückt.

### 3.5 Fernbedienung vorbereiten

#### Einführung

Diese Fernbedienung ist ein voll funktionsfähiges, einfach zu bedienendes Bluetooth-Gerät, mit dem Sie das Soundsystem bequem drahtlos steuern können. Mit ihr können Sie das System ein- und ausschalten, Funktionen umschalten, die Lautstärke einstellen und andere Funktionen ausführen.

#### Batterien der Fernbedienung austauschen

1. Drücken und schieben Sie die rückseitige Abdeckung, um das Batteriefach der Fernbedienung zu öffnen.
2. Setzen Sie zwei Akkus oder Batterien der Größe **AAA** ein (Batterien im Lieferumfang enthalten). Achten Sie darauf, dass die Pole (+) und (-) der Akkus/Batterien mit den Markierungen (+) und (-) im Batteriefach übereinstimmen.
3. Schließen Sie das Batteriefach wieder.

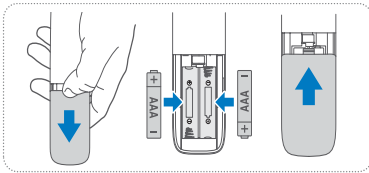

#### Hauptgerät koppeln

1. Vergewissern Sie sich, dass sowohl der Drahtlos-Subwoofer/die Satellitenlautsprecher als auch das Hauptgerät eingeschaltet sind und dass in der Fernbedienung Batterien eingesetzt sind.
2. Die Bluetooth-Fernbedienung stellt nach dem Einschalten automatisch eine Verbindung her. Wenn die Bluetooth-Kopplung nicht innerhalb von 2 Sekunden gelingt, schaltet die Fernbedienung in den IR-Modus.
3. Um zwischen Bluetooth-Fernbedienung und IR-Fernbedienung umzuschalten, halten Sie gleichzeitig - (VOL) und  auf der Fernbedienung gedrückt.

#### Tipps:

- Wenn die Batterie schwach ist, blinkt auf der Fernbedienung dreimal das Symbol Batterie schwach, bevor sich der Bildschirm ausschaltet.

#### Sicherheitshinweise zu Akkus/Batterien

- Achten Sie darauf, die Akkus/Batterien mit der korrekten positiven „⊕“ und negativen „⊖“ Polarität einzusetzen.
- Verwenden Sie Akkus/Batterien desselben Typs. Verwenden Sie keinesfalls unterschiedliche Batterietypen zusammen.
- Es können sowohl Akkus als auch gewöhnliche Batterien verwendet werden. Beachten Sie die Sicherheitshinweise auf den Etiketten der Akkus/Batterien.
- Achten Sie auf Ihre Fingernägel, wenn Sie das Batteriefach öffnen und die Akkus/Batterien entfernen.
- Lassen Sie die Fernbedienung nicht fallen.
- Achten Sie darauf, dass keine Gegenstände auf die Fernbedienung einwirken.
- Verschütten Sie kein Wasser oder andere Flüssigkeiten auf der Fernbedienung.
- Legen Sie die Fernbedienung nicht auf nasse Gegenstände.
- Setzen Sie die Fernbedienung nicht direkter Sonneneinstrahlung oder starken Wärmequellen aus.
- Entfernen Sie die Akkus/Batterien aus der Fernbedienung, wenn sie längere Zeit nicht benutzt wird, da es sonst zu Korrosion oder zum Auslaufen der Akkus/Batterien kommen kann, was wiederum zu Verletzungen, Sachschäden und/oder Feuer führen kann.
- Verwenden Sie keine anderen Akkus/Batterien als die angegebenen.
- Verwenden Sie keine neuen und alten Batterien gleichzeitig.
- Laden Sie Batterien keinesfalls auf, es sei denn, es handelt sich um Akkus.

## 4. Aufstellung und Montage

### 4.1 Aufstellung

- A Auf einem Tisch.
- B Wandmontage.
- C Auf dem Bodenständer montiert (separat erhältlich).

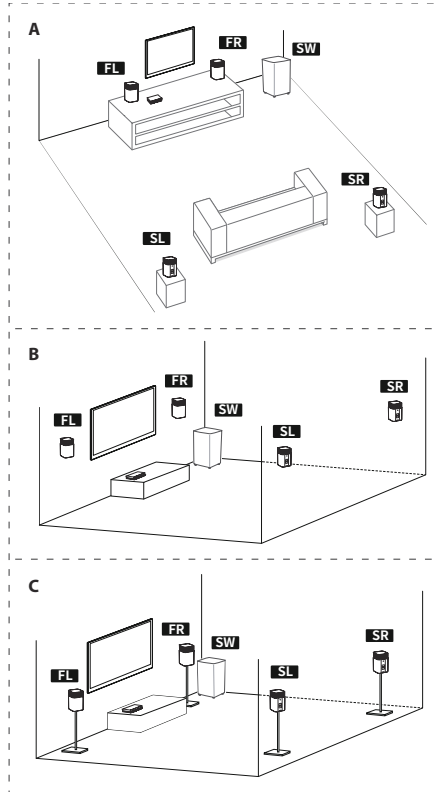

- Die Satellitenlautsprecher können auch auf Bodenständern (separat erhältlich) montiert werden.

#### Hinweis:

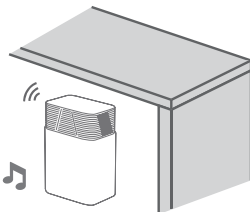

- Installieren Sie die Lautsprecher möglichst nicht in einem Schrank oder direkt unter der Decke, da dies die Tonausgabe beeinträchtigen kann.

- Stellen Sie keine Metallgegenstände in der Nähe des Lautsprechersystems auf, da dies die Funkverbindung beeinträchtigen kann.

### 4.2 Wandmontage (Option B)

- Die Installation darf nur von qualifiziertem Personal durchgeführt werden. Eine unsachgemäße Montage kann zu schweren Verletzungen und Sachschäden führen (wenn Sie beabsichtigen, dieses Produkt selbst zu installieren, müssen Sie auf elektrische Leitungen und Rohrleitungen achten, die möglicherweise in der Wand verlegt sind). Es liegt in der Verantwortung des Installateurs, sicherzustellen, dass die Wand das Gesamtgewicht der Satellitenlautsprecher und der Halterungen sicher tragen kann.
- Für die Installation sind zusätzliche Werkzeuge erforderlich (nicht im Lieferumfang enthalten).
- Ziehen Sie die Schrauben nicht zu fest an.
- Bewahren Sie diese Anleitung zum späteren Nachschlagen auf.
- Verwenden Sie einen elektronischen Balkensucher, um eine Leichtbauwand vor dem Bohren und Montieren zu überprüfen.

#### WARNUNG

- Um Verletzungen zu vermeiden, muss dieses Gerät gemäß den Installationsanleitungen sicher am Boden/an der Wand befestigt werden.
- Empfohlene Höhe für die Wandmontage:  $\leq 1,5$  m.

1. Satellitenlautsprecher können mit der mitgelieferten Wandhalterung sicher an der Wand befestigt werden.
2. **Hinweis:** Vergewissern Sie sich vor der Installation der Wandhalterung, dass die Stromkabel für die Satellitenlautsprecher ordnungsgemäß angeschlossen sind.

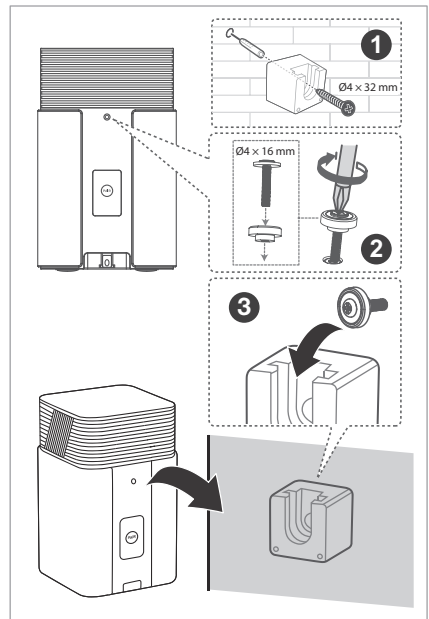

## 5. Anschlüsse

### 5.1 Dolby Atmos®

Dolby Atmos bietet Ihnen ein überwältigendes Hörerlebnis, indem es den Klang im dreidimensionalen Raum wiedergibt und die ganze Fülle, Klarheit und Kraft des Dolby-Sounds bietet. Für weitere Informationen besuchen Sie bitte [dolby.com/technologies/dolby-atmos](http://dolby.com/technologies/dolby-atmos)

### 5.2 DTS:X

DTS:X, der Raumklang ist nicht mehr an eine feste Positionierung der Lautsprecher oder bestimmte Kanalsignale gebunden. Er kann je nach Wiedergabeumgebung flexibel angepasst werden, um in dieser Umgebung die beste Klangleistung zu erzielen.

### 5.3 HDMI-Eingang verwenden

Bei einigen 4K HDR-Fernsehern müssen der HDMI-Eingang oder die Bildeinstellungen für den Empfang von HDR-Inhalten eingestellt werden. Weitere Einrichtungsdetails zur HDR-Anzeige finden Sie in der Bedienungsanleitung Ihres Fernsehers.

Hauptgerät, AV-Geräte und Fernseher über HDMI anschließen:

#### Methode 1: ARC (Audio Return Channel)

Mit der ARC-Funktion können Audiosignale von einem ARC-kompatiblen Fernseher über eine einzige HDMI-Verbindung an das Hauptgerät gesendet werden. Um die ARC-Funktion nutzen zu können, muss Ihr Fernseher sowohl HDMI-CEC- als auch ARC-kompatibel sein; richten Sie ihn entsprechend ein. Nach der korrekten Einrichtung können Sie den Ausgang (VOL +/- und STUMM) des Soundsystems mit Ihrer TV-Fernbedienung einstellen.

- Schließen Sie das HDMI-Kabel von der **HDMI OUT (eARC/ARC)**-Buchse des Hauptgeräts an **HDMI eARC/ARC** Ihres ARC-kompatiblen Fernsehers an. Dann wählen Sie mit der Fernbedienung **HDMI eARC/ARC**.

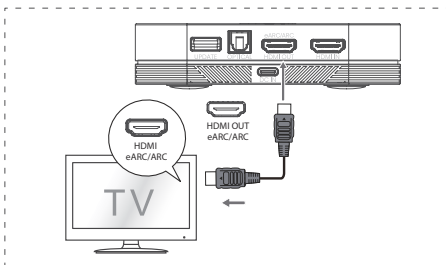

#### Tipps:

- Ihr Fernseher muss die Funktion HDMI-CEC und ARC unterstützen. HDMI-CEC und ARC müssen aktiviert sein.

- Die Einstellungsmethode von HDMI-CEC und ARC kann sich je nach Fernseher unterscheiden. Einzelheiten zur ARC-Funktion finden Sie im Benutzerhandbuch Ihres Fernsehers.

#### Methode 2: Standard-HDMI

- Wenn Ihr Fernseher HDMI ARC nicht unterstützt, schließen Sie das Hauptgerät über eine Standard-HDMI-Verbindung am Fernseher an.
- Schließen Sie die **HDMI OUT (eARC/ARC)**-Buchse des Hauptgeräts über ein HDMI-Kabel an HDMI eARC/ARC des Fernsehers an.
  - Schließen Sie die **HDMI IN**-Buchse des Hauptgeräts über ein weiteres HDMI-Kabel an Ihren externen Geräten (z. B. Spielekonsolen, DVD-Player, Blu-ray-Player) an.

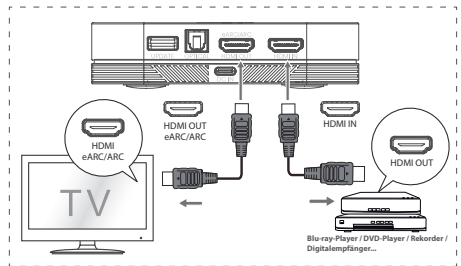

### 5.4 Hisense EzPlay-Funktion verwenden

Für Hisense EzPlay: Wenn das Hauptgerät über HDMI eARC/ARC mit einem Hisense-Fernseher verbunden ist, wird auf dem Fernseher das Einstellungsmenü des Hauptgeräts angezeigt. Sie können dieses Menü über die Fernbedienung des Fernsehers steuern, um die meisten Funktionen des Hauptgeräts zu verwalten.

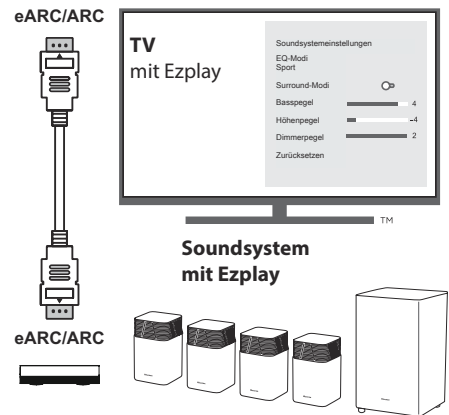

Beispiel für ein TV-Menü (verschiedene Modelle können unterschiedliche Menüs haben):

### Einstellungen-Ton-Soundseinstellungen.

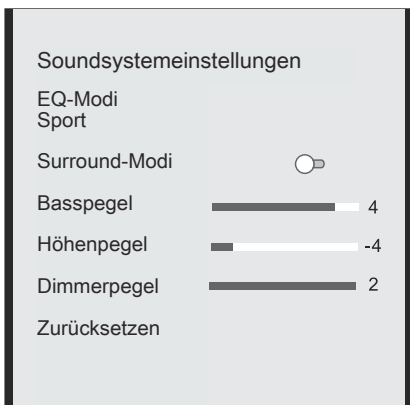

#### Hinweis:

- Diese Funktion ist nur verfügbar, wenn sowohl das Hauptgerät als auch der Fernseher Hisense EzPlay unterstützen.
- Das Hauptgerät und der Fernseher müssen über HDMI eARC/ARC verbunden sein, und die CEC-Funktion des Fernsehers muss aktiviert sein.
- Bei der erstmaligen Verbindung wird auf dem Fernsehbildschirm eine Aufforderung angezeigt, die Sie zu den Einstellungen des Hauptgeräts führt.

### 5.5 Hi-Concerto-Funktion

Bei Anschluss an einen Hisense-Fernseher, der die Hi-Concerto-Funktion unterstützt, gibt der Lautsprecher den Ton synchron mit dem Fernseher wieder und sorgt so für ein noch intensiveres Klangerlebnis und eine reichhaltigere Klanglandschaft.

Um diese Funktion zu aktivieren, wählen Sie beim erstmaligen Anschluss des Hauptgeräts am Fernseher im Menü Audioausgabe des Fernsehers „TV-Lautsprecher mit Lautsprecher (Hi-Concerto)“.

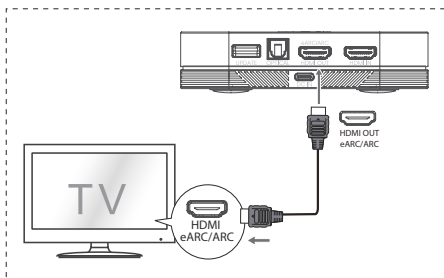

#### Hinweis:

- Diese Funktion ist nur im eARC-Modus verfügbar. Daher muss die eARC-Funktion des Fernsehers aktiviert sein.
- Die angezeigte Meldung kann je nach Fernsehmodell variieren.
- Fernseher und Hauptgerät müssen über ein HDMI-Kabel verbunden sein.
- Diese Funktion ist nur für einige Hisense-TV-Modelle und kompatible Lautsprecher verfügbar.

### 5.6 Raumoptimierung

Diese Funktion analysiert die Hörumgebung und Position über den Fernseher und sorgt so für ein optimiertes Klangerlebnis.

- Um sie zu aktivieren, schalten Sie die Option Soundbar-Akustikoptimierung im Menü Ihres Hisense-Fernsehers ein.
- Folgen Sie den Bildschirmhinweisen, um die Kalibrierung abzuschließen. (Soundbar-Einstellungen > Soundbar-Akustikoptimierung)

#### Hinweis:

- Führen Sie die vollständige Kalibrierung durch, wenn Sie diese Funktion zum ersten Mal verwenden.
- Diese Funktion ist verfügbar, wenn das Hauptgerät an bestimmten Hisense-Fernsehern angeschlossen ist.

### 5.7 Verwenden Sie die OPTICAL Buchse

- Sie können ein OPTISCHES Kabel von der OPTICAL OUT-Buchse des Fernsehers zur OPTICAL-Buchse des Hauptgeräts anschließen.

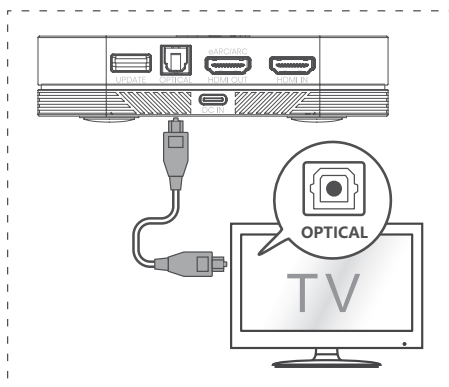

## 5.8 Stromanschluss

### Gefahr von Produktschäden!

- Gefahr von Produktschäden! Vergewissern Sie sich, dass die Versorgungsspannung mit der auf der Rückseite oder Unterseite des Satellitenlautsprechers angegebenen Spannung übereinstimmt.
- **Satellitenlautsprecher**  
Schließen Sie das Netzkabel an AC~ des Satellitenlautsprechers und an einer geeigneten Steckdose an.
- **Subwoofer**  
Schließen Sie das Netzkabel am AC~-Eingang des Subwoofers und dann an einer Steckdose an.

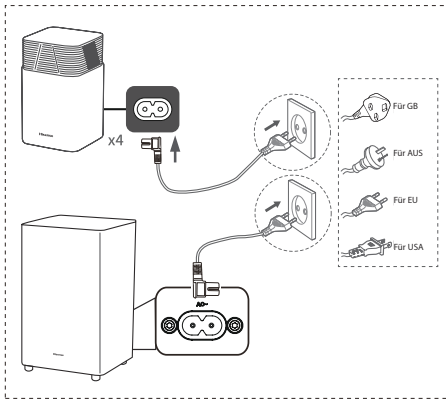

## 5.9 Netzteil am Stromnetz anschließen

- Schließen Sie das Netzteil am Stromanschluss des Hauptgeräts und an einer geeigneten Steckdose an.

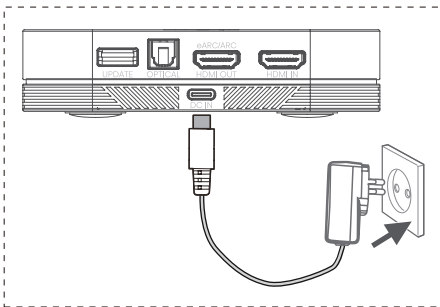

## 5.10 Subwoofer/Satellitenlautsprecher mit dem Hauptgerät koppeln

### Automatische Kopplung

Subwoofer oder Satellitenlautsprecher und Hauptgerät werden automatisch gekoppelt, wenn beide am Stromnetz angeschlossen und eingeschaltet sind.

- Überprüfen Sie den Status anhand der LED am Drahtlos-Subwoofer oder Satellitenlautsprecher.

LED-Status	Status
Leuchtet weiß	Kopplung fehlgeschlagen
Blinkt grün	Kopplung teilweise erfolgreich
Leuchtet grün	Alle Kopplungen erfolgreich

### Hinweis:

- Wenn die automatische Kopplung fehlschlägt, koppeln Sie den Subwoofer oder Satellitenlautsprecher manuell.

### Manuelle Kopplung

1. Vergewissern Sie sich, dass alle Kabel ordnungsgemäß angeschlossen sind und das Soundsystem eingeschaltet ist.
2. Halten Sie die Kopplungstaste auf der Rückseite des Subwoofers/Satellitenlautsprechers für einige Sekunden gedrückt. Der Subwoofer/Satellitenlautsprecher wechselt in den Kopplungsmodus und die Kopplungsanzeige blinkt für 30 Sekunden langsam.
3. Halten Sie  $\cup$  am Hauptgerät gedrückt oder drücken Sie  $\cup$  auf der Fernbedienung, um das Hauptgerät einzuschalten.
4. Drücken Sie  $\odot$ , um das Menü auszuwählen.
5. Wählen Sie mit +/- und </> die Option Lautsprecherverknüpfung EIN, dann drücken Sie  $\blacktriangleright$ , um den Kopplungsmodus zu aktivieren.
6. Nachdem die Drahtlosverbindung erfolgreich hergestellt wurde, leuchtet die Kopplungsanzeige.
7. Wenn die Kopplungsanzeige blinkt, ist die Drahtlosverbindung fehlgeschlagen. Ziehen Sie das Netzkabel des Subwoofers/Satellitenlautsprechers ab und schließen Sie es nach 4 Minuten wieder an. Wiederholen Sie die Schritte 1 - 6.



### Hinweis:

- Vergewissern Sie sich, dass das Hauptgerät mindestens 1 Meter von Drahtlosgeräten, wie z. B. Routern, entfernt ist.
- Wenn die Kopplung erneut fehlschlägt, überprüfen Sie die Umgebung auf Störungen (z. B. durch elektronische Geräte), beseitigen Sie die Störungen und wiederholen Sie die vorstehenden Schritte.

## 6. Allgemeine Bedienungshinweise

### 6.1 EIN- und Ausschalten (Standby)

Wenn Sie das Soundsystem am Stromnetz anschließen, schaltet es sich automatisch ein.



- Um in den Standby-Modus zu wechseln, halten Sie  auf dem Hauptgerät gedrückt oder drücken Sie  auf der Fernbedienung.
- Um das System vollständig auszuschalten, ziehen Sie den Netzstecker.

### 6.2 Automatische Abschaltfunktion



Das Soundsystem wechselt nach ca. 15 Minuten automatisch in den **Standby**-Modus, wenn der Fernseher oder das externe Soundsystem nicht angeschlossen oder ausgeschaltet ist oder die Lautstärke zu leise ist (fast stumm).

- Um das System vollständig auszuschalten, ziehen Sie den Netzstecker.
- Um Energie zu sparen, schalten Sie das Soundsystem vollständig aus, wenn Sie es nicht benutzen.

### 6.3 Betriebsmodus wählen

Drücken Sie wiederholt  (QUELLE) auf der Fernbedienung oder  auf dem Hauptgerät, um **HDMI eARC/ARC**, **HDMI IN**, **OPTICAL** oder **Bluetooth** auszuwählen. Der gewählte Modus wird auf dem Bildschirm angezeigt, und die LED vorn auf dem Hauptgerät zeigt an, welcher Modus aktiv ist.

### 6.4 Lautstärke einstellen



- Drücken Sie **+/- (VOL)** auf der Fernbedienung, um die Lautstärke einzustellen.
- Wenn Sie den Ton ausschalten möchten, drücken Sie  (STUMM) auf der Fernbedienung. Drücken Sie erneut  (STUMM) oder **+/- (VOL)**, um den normalen Hörbetrieb wiederaufzunehmen.



### 6.5 Equalizereffekt (EQ) wählen

- Drücken Sie während der Wiedergabe **EQ** auf der Fernbedienung, um die gewünschten Equalizer-Voreinstellungen auszuwählen: **STANDARD, FILM, MUSIK, SPIEL, SPORT**.

### 6.6 Einstellungsmenü

Das Hauptgerät bietet erweiterte Einstellungen, um Ihr Erlebnis zu verbessern.

1. Drücken Sie  /  / , um das Menü zu wählen, das Sie einstellen möchten: **Menü, Pegel, Effekt**.
2. Sie können die Werte für jede Einstellung mit **+/- und </>** ändern, und das System speichert die Änderungen in Echtzeit.

Menü 	Auto Standby, Auto Wake, Latenz, Lautsprecherverbindung, Kanalinspektion, Neural:X, Menü zurücksetzen, Sonstiges.
Pegel 	Dimmer, Bässe, Höhen, Dialog, Höhe, Subwoofer, SLR, Pegel zurücksetzen
Effekt 	Surround, Nacht, Stimme, Kl, Virtual:X

- Wenn innerhalb von 10 Sekunden keine Taste gedrückt wird, verlässt das System das Menü automatisch.

## 7. OPTISCHER / HDMI-Betrieb

1. Vergewissern Sie sich, dass das Hauptgerät am Fernseher oder Audiogerät angeschlossen ist.
2. Drücken Sie wiederholt  auf dem Hauptgerät oder auf der Fernbedienung, um einen der folgenden Modi auszuwählen: **HDMI eARC/ARC, HDMI IN** oder **OPTICAL**.
3. Bedienen Sie Ihr Audiogerät direkt für die Wiedergabefunktionen.
4. Drücken Sie **+/- (VOL)**, um die Lautstärke auf den gewünschten Pegel einzustellen.

#### Tipp:



- Das Hauptgerät ist möglicherweise nicht in der Lage, alle digitalen Audioformate der Eingangsquelle zu dekodieren. In solchen Fällen schaltet das Hauptgerät den Ton stumm. Dies ist KEINE Fehlfunktion. Vergewissern Sie sich, dass die Audioeinstellung der Eingangsquelle (z. B. Fernseher, Spielkonsole, DVD-Player usw.) auf **PCM** oder **Dolby Digital** (Einzelheiten zu den Audioeinstellungen finden Sie in der Bedienungsanleitung des Eingangsquellengeräts) mit **eARC/ARC, HDMI IN, Optisch-Eingang**.

## 8. Bluetooth-Betrieb

### 8.1 Bluetooth-fähige Geräte koppeln

Nachdem Sie das Hauptgerät über Bluetooth mit einem Bluetooth-Gerät (z. B. einem iPad, iPhone, iPod touch, Android-Handy oder Laptop) verbunden haben, können Sie Musik von Ihrem Bluetooth-Gerät über die Lautsprecher genießen.

#### Hinweis:

- Die Reichweite zwischen dem Hauptgerät und einem Bluetooth-Gerät beträgt etwa 8 m, wenn sich keine Hindernisse zwischen den Geräten befinden.
  - Vergewissern Sie sich vor der Verbindung, dass Sie die Fähigkeiten des Bluetooth-Geräts kennen.
  - Die Kompatibilität mit allen Bluetooth-Geräten ist nicht garantiert.
  - Hindernisse zwischen dem Hauptgerät und dem Bluetooth-Gerät können die Betriebsreichweite verringern.
  - Wenn das Signal schwach ist, wird die Verbindung Ihres Bluetooth-Empfängers möglicherweise getrennt, aber er wechselt automatisch wieder in den Kopplungsmodus.
1. Wenn das System eingeschaltet ist, drücken Sie  (BT) auf der Fernbedienung oder drücken Sie wiederholt  auf dem Hauptgerät, um den Bluetooth-Modus auszuwählen. Die blaue LED blinkt langsam.
  2. Aktivieren Sie Ihr Bluetooth-Gerät und wählen Sie den Suchmodus. „Hisense HT SATURN“ wird in der Liste der verfügbaren Geräte auf Ihrem Bluetooth-Gerät angezeigt.
  - Wenn Sie das Hauptgerät nicht finden können, halten Sie  (BT) auf der Fernbedienung gedrückt, um das Hauptgerät auffindbar zu machen. Die blaue LED blinkt dann schnell.
  3. Wählen Sie „Hisense HT SATURN“ aus der Liste der verfügbaren Geräte. Sobald die Kopplung erfolgreich war, leuchtet die blaue LED.
  4. Spielen Sie Musik von dem verbundenen Bluetooth-Gerät ab.

#### Um die Bluetooth-Funktion zu deaktivieren, gehen Sie wie folgt vor:

- Wechseln Sie zu einer anderen Funktion am



Hauptgerät.

- Deaktivieren Sie die Funktion auf Ihrem Bluetooth-Gerät.
- Halten Sie  (BT) auf der Fernbedienung gedrückt.

#### Tipps:



- Wenn innerhalb von zwei Minuten kein anderes Bluetooth-Gerät gekoppelt wird, kehrt der Lautsprecher zu seiner vorherigen Verbindung zurück.
- Wir empfehlen, das Bluetooth-Gerät während der Kopplung nicht weiter als 1 m vom Hauptgerät entfernt zu halten, um eine erfolgreiche Verbindung zu gewährleisten.
- Wenn sich das Gerät über die Reichweite hinaus bewegt, wird die Verbindung unterbrochen.
- Um die Verbindung wiederherzustellen, bewegen Sie das Gerät zurück in den Empfangsbereich.
- Wenn die Verbindung unterbrochen wurde, bewegen Sie das Gerät wieder in den Betriebsbereich und überprüfen Sie, ob es sich wieder mit dem Lautsprecher verbindet.
- Wenn die Verbindung immer noch unterbrochen ist, folgen Sie den obigen Hinweisen zur Kopplung, um das Gerät erneut zu verbinden.

### 8.2 Bluetooth-Wiedergabe

- Wenn das verbundene Bluetooth-Gerät A2DP (Advanced Audio Distribution Profile) unterstützt, können Sie Musik von dem Gerät auf den Lautsprecher übertragen.
1. Koppeln Sie Ihr Gerät mit dem Lautsprecher.
  2. Geben Sie Musik über Ihr Gerät wieder (wenn es A2DP unterstützt).
  3. Verwenden Sie die mitgelieferte Fernbedienung zur Steuerung der Wiedergabe (wenn es AVRCP unterstützt).
- Um die Wiedergabe zu starten bzw. zu unterbrechen, drücken Sie  auf der Fernbedienung.
  - Um zum vorherigen bzw. nächsten Titel zu springen, drücken Sie  auf der Fernbedienung.

## 9. Fehlerbehebung

Versuchen Sie niemals, das Gerät selbst zu reparieren, damit verlieren Sie Ihre Garantieansprüche. Wenn Sie bei der Verwendung des Lautsprechers auf Probleme stoßen, überprüfen Sie die folgenden Lösungsvorschläge, bevor Sie den Kundendienst anfordern.

Problem	Lösung
<b>Kein Strom</b>	<ul style="list-style-type: none"> <li>• Vergewissern Sie sich, dass das Netzkabel des Geräts ordnungsgemäß angeschlossen ist.</li> <li>• Vergewissern Sie sich, dass an der Steckdose Strom anliegt.</li> <li>• Drücken Sie  (Standby), um das Hauptgerät einzuschalten.</li> </ul>
<b>Fernbedienung funktioniert nicht</b>	<ul style="list-style-type: none"> <li>• Bevor Sie eine Taste der Wiedergabesteuerung drücken, wählen Sie zunächst die korrekte Quelle.</li> <li>• Verringern Sie den Abstand zwischen der Fernbedienung und dem Hauptgerät.</li> <li>• Setzen Sie die Batterien so ein, dass die Polaritäten (+/–) wie angegeben ausgerichtet sind.</li> <li>• Tauschen Sie die Batterien aus.</li> <li>• Richten Sie die Fernbedienung direkt auf den Sensor an der Vorderseite des Hauptgeräts.</li> </ul>
<b>Kein Ton</b>	<ul style="list-style-type: none"> <li>• Vergewissern Sie sich, dass der Lautsprecher nicht stummgeschaltet ist. Drücken Sie STUMM oder + / – (VOL), um die normale Wiedergabe fortzusetzen.</li> <li>• Drücken Sie  auf der Fernbedienung, um das Hauptgerät in den Standby-Modus zu schalten. Drücken Sie die  Taste erneut, um das Hauptgerät einzuschalten.</li> <li>• Ziehen Sie die Netzstecker des Satellitenlautsprechers, des Hauptgeräts und des Subwoofers und schließen Sie sie dann wieder am Stromnetz an. Schalten Sie das Hauptgerät ein.</li> <li>• Vergewissern Sie sich, dass die Audioeinstellung der Eingangsquelle (z. B. Fernseher, Spielkonsole, DVD-Player usw.) auf PCM oder Dolby Digital ist, wenn Sie eine digitale Verbindung (z. B. HDMI, OPTISCH) verwenden.</li> <li>• Der Subwoofer befindet sich außerhalb der Reichweite. Stellen Sie den Subwoofer näher an das Hauptgerät und die Satellitenlautsprecher. Vergewissern Sie sich, dass der Subwoofer nicht weiter als 5 m vom Hauptgerät und den Satellitenlautsprechern entfernt ist (je näher, desto besser).</li> <li>• Das Hauptgerät und die Satellitenlautsprecher haben möglicherweise die Verbindung zum Subwoofer verloren. Koppeln Sie das Hauptgerät und die Satellitenlautsprecher erneut, indem Sie die Kopplungsschritte im Abschnitt <b>„Subwoofer/Satellitenlautsprecher mit dem Hauptgerät koppeln“</b> befolgen.</li> <li>• Das Hauptgerät ist möglicherweise nicht in der Lage, alle digitalen Audioformate der Eingangsquelle zu dekodieren.</li> </ul>
<b>Der Fernseher hat ein Problem mit der Anzeige, wenn HDR-Inhalte von einer HDMI-Quelle angezeigt werden.</b>	<ul style="list-style-type: none"> <li>• Bei einigen 4K HDR-Fernsehern müssen der HDMI-Eingang oder die Bildeinstellungen für den Empfang von HDR-Inhalten eingestellt werden. Weitere Einrichtungsdetails zur HDR-Anzeige finden Sie in der Bedienungsanleitung Ihres Fernsehers.</li> </ul>
<b>Ich kann den Bluetooth-Namen des Hauptgeräts zur Kopplung auf meinem Bluetooth-Gerät nicht finden</b>	<ul style="list-style-type: none"> <li>• Vergewissern Sie sich, dass die Bluetooth-Funktion auf Ihrem Bluetooth-Gerät aktiviert ist.</li> <li>• Vergewissern Sie sich, dass das Hauptgerät ordnungsgemäß mit Ihrem Bluetooth-Gerät gekoppelt ist.</li> <li>• Das Hauptgerät unterstützt Bluetooth® innerhalb einer Reichweite von 8 m. Halten Sie den Abstand zwischen dem Hauptgerät und dem Bluetooth®-Gerät innerhalb von 8 m.</li> </ul>
<b>Dies ist eine Abschaltfunktion nach 15 Minuten, eine der Anforderungen des ERPII-Standards zum Stromsparen</b>	<ul style="list-style-type: none"> <li>• Wenn der Pegel des externen Eingangssignals des Hauptgeräts zu niedrig ist, schaltet sich das Hauptgerät nach 15 Minuten automatisch aus. Bitte erhöhen Sie die Lautstärke Ihres externen Geräts.</li> </ul>

## 10. Technische Daten

### Satellitenlautsprecher

Stromversorgung	100-240 V~ 50/60 Hz
Leistungsaufnahme	20 W < 0,5 W (StandBy)
Impedanz	8 $\Omega$
Frequenzgang	120 Hz - 20 KHz
Abmessungen (B x H x T)	4,8" x 7,74" x 4,8" (122 x 196,5 x 122 mm)
Gewicht (Netto)	3,35 lbs x 4 (1,52 kg x 4)
Betriebstemperatur	0°C - 45°C

### Drahtlos-Subwoofer

Stromversorgung	100-240 V~ 50/60 Hz
Leistungsaufnahme	40 W < 0,5 W (StandBy)
Impedanz	3 $\Omega$
Frequenzgang	40 Hz - 120 Hz
Abmessungen (B x H x T)	240 x 390 x 240 mm
Gewicht (Netto)	11,79 lbs (5,35 kg)

### Hauptgerät

Netzteilmodus • Eingang • Ausgang	FX18U-050200K 100 – 240 V~ 50/60 Hz, 0,5 A (max.) 5 V $\equiv$ 2 A $\diamond$ $\oplus$ $\ominus$ 10 W
USB	5 V $\equiv$ 500 mA
Abmessungen (B x H x T)	4,65" x 1,06" x 4,65" (118 x 27 x 118 mm)
Gewicht (Netto)	0,77 lbs (0,35 kg)
Audio-Eingangsempfindlichkeit	500 mV
Frequenzgang	120 Hz - 20 KHz

### Drahtlos-Spezifikationen

Bluetooth-Version / Profile Bluetooth-Frequenzbereich Max. Bluetooth-Sendeleistung	V 5.3 (A2DP, AVRCP) 2400 MHz ~ 2483,5 MHz $\leq 10$ dBm
5 GHz Funkfrequenzbereich Sendeleistung (EIRP)	5150 MHz - 5250 MHz; $\leq 10$ dBm 5725 MHz - 5850 MHz; $\leq 12$ dBm
Modulationstyp	GFSK, $\pi/4$ DQPSK

### Verstärker (max. Audioleistung)

Gesamt	720 W
Satellitenlautsprecher	480 W
Drahtlos-Subwoofer	240 W

### Fernbedienung

Modell	EN412H2H
Frequenzgang Sendeleistung (EIRP)	2400 MHz ~ 2483,5 MHz $\leq 10$ dBm
Batterien	AAA (1,5 V x 2)

- Design und technische Daten können ohne vorherige Ankündigung geändert werden.

## Trademarks



The Bluetooth® word mark and logos are registered trademarks owned by Bluetooth SIG, Inc. and any use of such marks by The HISENSE International Industries, Incorporated is under license. Other trademarks and trade names are those of their respective owners.



The terms HDMI, HDMI High-Definition Multimedia Interface, HDMI trade dress and the HDMI Logos are trademarks or registered trademarks of HDMI Licensing Administrator, Inc.



Dolby, Dolby Atmos, and the double-D symbol are registered trademarks of Dolby Laboratories Licensing Corporation. Manufactured under license from Dolby Laboratories. Confidential unpublished works. Copyright © 2012-2024 Dolby Laboratories. All rights reserved.



For DTS patents, see <http://xperi.com/dts-patents/>. Manufactured under license from DTS, Inc. and its affiliates. DTS, DTS:X, the DTS:X logo, Virtual:X, and the DTS Virtual:X logo are registered trademarks or trademarks of DTS, Inc. and its affiliates in the United States and/or other countries. © DTS, Inc. and its affiliates. ALL RIGHTS RESERVED.





# **Hisense**

---

HT SATURN

