



No-Frost Refrigerator Freezer

User manual

Frigorifero Congelatore No-Frost

Manuale utente

No-Frost Réfrigérateur Congélateur

Manuel de l'utilisateur

No-Frost Kühlschrank mit Gefrierfach

Bedienungsanleitung

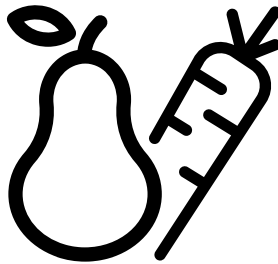

B7RCNA407HG



EN-IT-FR-DE

**Dear Customer,
Please read this manual before using the product.**

Thank you for choosing this product. We would like you to achieve the optimal efficiency from this high quality product which has been manufactured with state of the art technology. To do this, carefully read this manual and any other documentation provided before using the product and keep it as a reference. Heed all information and warnings in the user manual. This way, you will protect yourself and your product against the dangers that may occur. Keep the user manual. Include this guide with the unit if you hand it over to someone else.

The following symbols are used in the user guide:

 Hazard that may result in death or injury.

NOTICE

A hazard that may cause material damage to the product or its surroundings.

 Important information or useful tips on operation.

 Read the user manual.

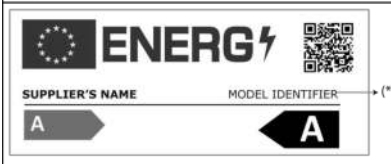
 INFORMATION	
	The model information as stored in the product data base can be reached by entering following website and searching for your model identifier (*) found on energy label. https://eprel.ec.europa.eu/

1 Safety Instructions	3
⚠ 1.1. Purpose of usage	3
⚠ 1.2. Safety of children, vulnerable persons and pets	3
⚠ 1.3. Electrical safety	4
⚠ 1.4. Handling Safety	4
⚠ 1.5. Installation Safety	4
⚠ 1.6. Operational safety	5
⚠ 1.7. Maintenance and cleaning safety	7
⚠ 1.8. HomeWhiz	7
⚠ 1.9. Lighting	7
2 Environmental Instructions	8
3 Your Refrigerator	9
4 Installation	10
4.1. Appropriate Installation Location	10
4.2. Adjusting the Feet	10

4.3. Electrical Connection	11
4.4. Attaching the plastic wedges	11
5 Preparation	12
6 Operating the product	13
6.1. Changing the illumination lamp	14
6.2. Changing the door opening direction	14
6.3. Open door warning	14
6.4. Crisper	14
6.5. The dairy (cold storage) bin	14
6.6. Freezing fresh food	14
6.7. Recommendations for storing frozen foods	15
6.8. Deep freezer details	15
6.9. Placing the food	16
6.10. Foldable wine rack	16
7 Maintenance and cleaning	17
8 Troubleshooting	18

1 Safety Instructions

- This section includes the safety instructions necessary to prevent the risk of personal injury or material damage.
- Our company shall not be held responsible for damages that may occur if these instructions are not observed.

! Installation and repair operations shall always be performed by Authorized Service.

! Always use genuine spare parts and accessories.

! Original spare parts will be provided for 10 years, following the product purchasing date.

! Do not repair or replace any part of the product unless specified expressly in the user manual.

! Do not perform any modifications on the product.

! 1.1. Purpose of usage

- This product is not intended for commercial use and it shall not be used out of its intended purpose.

This product is intended for operating interiors, such as households or similar. For example;

- In the staff kitchens of the stores, offices and other working environments,
- In farm houses,
- In the units of hotels, motels or other resting facilities that are used by the customers,
- In hostels, or similar environments,
- In catering services and similar non-retail applications.

This product shall not be used in open or enclosed external environments such as vessels, balconies or terraces. Exposing the product to rain, snow, sunlight and wind may cause risk of fire.

! 1.2. Safety of children, vulnerable persons and pets

- This product may be used by children aged 8 years and older and persons with underdeveloped physical, sensory or mental capabilities or lack of experience and knowledge if they have been given supervision or instruction concerning use of the appliance in a the product safe way and the hazards involved.
- Children between 3 and 8 years are allowed to put and take out food to/from the cooler product.
- Electrical products are dangerous for children and pets. Children and pets must not play with, climb on, or enter the product.
- Cleaning and user maintenance should not be performed by children unless there is someone overseeing them.
- Keep the packaging materials away from children. Risk of injury and suffocation.
- Before disposing of old products that shall not be used any more:
 1. Unplug the power cord from the mains socket.
 2. Cut the power cord and remove it from the appliance together with the plug.
 3. Do not remove the racks and drawers from the product to prevent children from getting inside the appliance.
 4. Remove the doors.
 5. Store the product so that it shall not be tipped over.
 6. Do not allow children to play with the scrapped product.
- Do not dispose of the product by throwing it into fire. Risk of explosion.
- If there is a lock available in the product's door, keep the key out of children's reach.

Safety instructions

1.3. Electrical safety

- The product shall not be plugged into the outlet during installation, maintenance, cleaning, repair, and transportation operations.
- If the power the cord is damaged, it shall be replaced by authorized service only to avoid any risk that may occur.
- Do not tuck the power cord under the product or to the rear of the product. Do not put heavy items on the power cord. The power cord should not be bent, crushed, and come into contact with any heat source.
- Do not use an extension cord, multi-plug or adaptor to operate your product.
- Portable multi sockets or portable power supplies may overheat and cause fire. Thus, do not have a multi-plug behind or in the vicinity of the product.
- The plug shall be easily accessible. If this is not possible, a mechanism that meets the electrical legislation and that disconnects all terminals from the mains (fuse, switch, main switch, etc.) shall be available on the electrical installation.
- Do not touch the plug with wet hands.
- When unplugging the appliance, don't hold the power cord, but the plug.

1.4. Handling Safety

- This product is heavy, do not handle it by yourself.
- Do not hold the product from its door while handling the product.
- Be careful not to damage the cooling system and the pipes while handling the product. Do not operate the product if the pipes are damaged, and contact an authorized service.

1.5. Installation Safety

- Contact the Authorized Service for the product's installation. To prepare the product for installation, see the information in the user guide and make sure the electric and water utilities are as required. If the installation is not suitable, call a qualified electrician and plumber to have them make the necessary arrangements. Otherwise, electric shock, fire, issues with the product or injuries may occur.
- Check for any damage on the product before installing it. Do not have the product installed if it is damaged.
- Place the product on a level and hard surface and balance with the adjustable legs. Otherwise, the refrigerator may tip over and cause injuries.
- The product shall be installed in a dry and ventilated environment. Do not keep carpets, rugs or similar floor covers under the product. This may cause risk of fire as a result of inadequate ventilation!
- Do not block or cover ventilation holes. Otherwise, power consumption may be increased and damage to your product may occur.
- Do not connect the product to supply systems such as solar power supplies. Otherwise, damage to your product may occur as a result of the abrupt voltage fluctuations!
- The more refrigerant a refrigerator contains, the bigger its installation room shall be. In very small rooms, a flammable gas-air mixture may occur in case of a gas leak in the cooling system. At least 1 m³ of volume is required for each 8 grams of refrigerant. The amount of the refrigerant available in your product is specified in the Type Label.

Safety instructions

- The installation place of the product shall not be exposed to direct sunlight and it shall not be in the vicinity of a heat source such as stoves, radiators, etc.

If you cannot prevent installation of the product in the vicinity of a heat source, you shall use a suitable insulation plate and the minimum distance to the heat source shall be as specified below.

- At least 30 cm away from heat sources such as stoves, heating units and heaters, etc.,

- And at least 5 cm away from electric ovens.

- Your product has the protection class of I. Plug the product in a grounded socket that conforms with the Voltage, Current and Frequency values specified in the type label. The socket outlet shall be equipped with a fuse with a rating of 10 A – 16 A. Our company shall not be responsible for the damages that shall be incurred as a result of operating the product without ensuring ground and electrical connections made as per local or national regulations.
- The product's power cable must be unplugged during installation. Otherwise, risk of electric shock and injury may occur!
- Do not plug the product to loose, broken, dirty, greasy sockets or sockets that have come out their seats or sockets with a risk of water contact.
- Place the power cord and hoses (if available) of the product so that they shall not cause a risk of tripping over.
- Penetration of humidity to live parts or to the power cord may cause short circuit. Thus, do not use the product in humid environments or in areas where water may splash (e.g. garage, laundry room, etc.) If the refrigerator is wet by water, unplug it and contact an authorized service.

- Do not connect your refrigerator to power saving devices. These systems are harmful for the product.

1.6. Operational safety

- Do not use chemical solvents on the product. These materials contain an explosion risk.
- In case of a failure of the product, unplug it and do not operate until it is repaired by the authorized service. There is a risk of electric shock!
- Do not place a source of flame (e.g. candles, cigarettes, etc.) on the product or in the vicinity of it.
- Do not get on the product. Risk of falling and injury!
- Do not cause damage to the pipes of the cooling system using sharp and piercing tools. The refrigerant that sprays out in case of puncturing the gas pipes, pipe extensions or upper surface coatings may cause irritation of skin and injuries of the eyes.
- Do not place and operate electric appliances inside the refrigerators/ deep freezer unless it is advised by the manufacturer.
- Do not jam any parts of your hands or your body to the moving parts inside the product. Be careful to prevent jamming of your fingers between the refrigerator and its door. Be careful while opening or closing the door if there are children around.
- Do not put ice cream, ice cubes or frozen food to your mouth as soon as you take them out of the freezer. Risk of frostbite!
- Do not touch the inner walls, metal parts of the freezer or food kept inside the refrigerator with wet hands. Risk of frostbite!
- Do not place soda cans or cans and bottles that contain fluids that may be frozen to the freezer compartment. Cans or bottles may explode. Risk of injury and material damage!

Safety instructions

- Do not use or place materials sensitive against temperature such as flammable sprays, flammable objects, dry ice or other chemical agents in the vicinity of the refrigerator. Risk of fire and explosion!
- Do not store explosive materials such as aerosol cans with flammable materials inside the product.
- Do not place cans containing fluids over the product. Splashing of water on an electrical part may cause the risk of an electric shock or a fire.
- This product is not intended for storage and cooling of medicines, blood plasma, laboratory preparations or similar materials and products that are subject to the Medical Products Directive.
- If the product is used against its intended purpose, it may cause damage to or deterioration of the products kept inside.
- If your refrigerator is equipped with blue light, do not look at this light with optical devices. Do not stare directly at UV LED light for a long time. Ultraviolet rays may cause eye strain.
- Do not fill the product with more food than its capacity. Injuries or damages may occur if the contents of the refrigerator falls when the door is opened. Similar problems may occur when an object is placed over the product.
- Ensure that you have removed any ice or water that may have fallen to the floor to prevent injuries.
- Change the locations of the racks/bottle racks on the door of your refrigerator while the racks are empty only. Danger of physical injury!
- Do not place objects that may fall/tipped over on the product. These objects may fall while opening or closing the door and cause injuries and/or material damages.
- Do not hit or exert excessive pressure on glass surfaces. Broken glass may cause injuries and/or material damages.
- Change the locations of the racks/bottle racks on the door of your refrigerator while the racks are empty only. Danger of physical injury!
- Do not place objects that may fall/tipped over on the product. These objects may fall while opening or closing the door and cause injuries and/or material damages.
- Do not hit or exert excessive pressure on glass surfaces. Broken glass may cause injuries and/or material damages.
- The cooling system in your product contains R600a refrigerant. The refrigerant type used in the product is specified in the the type label. This gas is flammable. Therefore, be careful not to damage the cooling system and the pipes while operating the product. In case of damage to the pipes;
 - Do not touch the product or the power cord,
 - Keep the product away from potential sources of fire that may cause the product to catch fire.
 - Ventilate the area where the product is placed. Do not use a fan.
 - Contact authorized service.
- If the product is damaged and you observe gas leak, please stay away from the gas. Gas may cause frostbite if it contacts your skin.

Safety instructions

1.7. Maintenance and cleaning safety

- Do not pull by the door handle if you shall move the product for cleaning purposes. Handle may cause injuries if it is pulled too hard.
- Do not clean the product by spraying or pouring water on the product and inside the product. Risk of electric shock and fire.
- Do not use sharp or abrasive tools to clean the product. Do not use materials such as household cleaning agents, detergents, gas, gasoline, alcohol, wax, etc.
- Use cleaning and maintenance agents that are not harmful for food only inside the product.
- Do not use steam or steamed cleaning materials for cleaning the product and thawing the ice inside it. Steam contacts the live areas in your refrigerator and causes short circuit or electric shock!
- Take care to keep water away from the electronic circuits or lighting of the product.
- Use a clean, dry cloth to wipe the dust or foreign material on the tips of the plugs. Do not use a wet or damp piece of cloth to clean the plug. Otherwise, risk of fire or electric shock may occur.

1.8. HomeWhiz

(May not be applicable for all models)

- Follow the safety warnings even if you are away from the product while operating the product via HomeWhiz app. Also, pay attention to the warnings in the app.

1.9. Lighting

(May not be applicable for all models)

- Contact an authorized service when you shall replace the LED / bulb using for lighting.

2 Environmental Instructions

2.1. Compliance with the WEEE Directive and Disposing of the Waste Product:

This product complies with EU WEEE Directive (2012/19/EU). This product bears a classification symbol for waste electrical and electronic equipment (WEEE).



This symbol indicates that this product shall not be disposed with other household wastes at the end of its service life. Used device must be returned to official

collection point for recycling of electrical and electronic devices. To find these collection systems please contact to your local authorities or retailer where the product was purchased. Each household performs important role in recovering and recycling of old appliance. Appropriate disposal of used appliance helps prevent potential negative consequences for the environment and human health.

2.2. Compliance with RoHS Directive

The product you have purchased complies with EU RoHS Directive (2011/65/EU). It does not contain harmful and prohibited materials specified in the Directive.

2.3. Package information



Packaging materials of the product are manufactured from recyclable materials in accordance with our National Environment Regulations. Do not dispose of the packaging materials together with the domestic or other wastes. Take them to the packaging material collection points designated by the local authorities.

3 Your Refrigerator

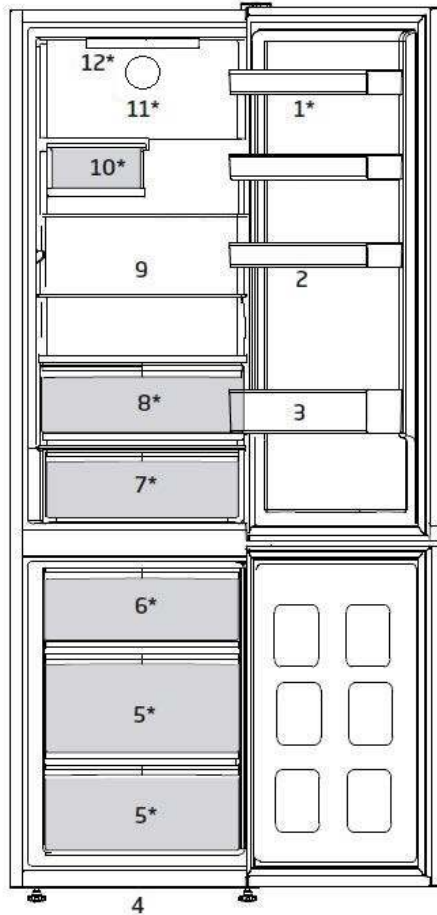

- | | |
|----------------------------|--|
| 1. Adjustable door shelves | 7. The dairy (cold storage) bin or crisper |
| 2. Egg tray | 8. Crisper |
| 3. Bottle shelf | 9. Adjustable shelves |
| 4. Adjustable front feet | 10. Wine cellar |
| 5. Freezer compartment | 11. Fan |
| 6. Ice container | 12. Illumination lamp |

***May not be available in all models**





Figures that take place in this instruction manual are schematic and may not correspond exactly with your product. If the subject parts are not included in the product you have purchased, then it is valid for other models.

4 Installation

 Read the “Safety Instructions” section first!

4.1. Appropriate Installation Location

Contact an Authorized Service for the installation of the product. In order to prepare the product for use, refer the information in the user manual and ensure that electrical installation and water installation are appropriate. If not, call a qualified electrician and technician to have any necessary arrangements carried out.

	WARNING: Manufacturer shall not be held liable for damages that may arise from procedures carried out by unauthorized persons.
	WARNING: Product must not be plugged in during installation. Otherwise, there is the risk of death or serious injury!
	WARNING: If the door clearance of the room where the product shall be placed is so tight to prevent passing of the product, remove the door of the room and pass the product through the door by turning it to its side; if this does not work, contact the authorized service.

- Place the product on an even floor surface to prevent jolts.
- Install the product at least 30 cm away from heat sources such as hobs, heater cores and stoves and at least 5 cm away from electrical ovens.
- Product must not be subjected to direct sun light and kept in humid places.
- Please provide at least 5cm distance for air circulation between the back side of your product and the wall to avoid condensation on the rear panel of product.

- Appropriate air ventilation must be provided around your product in order to achieve an efficient operation. If the product is to be placed in a recess in the wall, pay attention to leave at least 5 cm distance with the ceiling and side walls.
- Your product requires adequate air circulation to function efficiently. If the product will be placed in an alcove, remember to leave at least 5 cm clearance between the product and the ceiling, rear wall and the side walls.
- If the product will be placed in an alcove, remember to leave at least 5 cm clearance between the product and the ceiling, rear wall and the side walls. Check if the rear wall clearance protection component is present at its location (if provided with the product). If the component is not available, or if it is lost or fallen, position the product so that at least 5 cm clearance shall be left between the rear surface of the product and the wall of the room. The clearance at the rear is important for efficient operation of the product.

4.2. Adjusting the Feet

If the product stands unbalanced after installation, adjust the feet on the front by rotating them to the right or left.

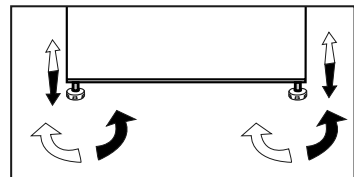

Installation

4.3. Electrical Connection

**WARNING:**

Do not make connections via extension cables or multi-plugs

**WARNING:**

Damaged power cable must be replaced by the Authorized Service Agent.



If two coolers are to be installed side by side, there should be at least 4 cm distance between them.

- Our company shall not be liable for any damages that will arise when the product is used without grounding and electrical connection in accordance with the national regulations.
- Power cable plug must be within easy reach after installation.
- Do not extension cords or cordless multiple outlets between your product and the wall outlet.

**Hot Surface Warning!**

Side walls of your product is equipped with refrigerant pipes to improve the cooling system. Refrigerant with high temperatures may flow through these areas, resulting in hot surfaces on the side walls. This is normal and does not need any servicing. Please pay attention while touching these areas.

4.4. Attaching the plastic wedges

Use the plastic wedges in the provided with the product to provide sufficient space for air circulation between the product and the wall.

1. To attach the wedges, remove the screws on the product and use the screws provided with the wedges.
2. Attach 2 plastic wedges on the ventilation cover as shown in the figure.

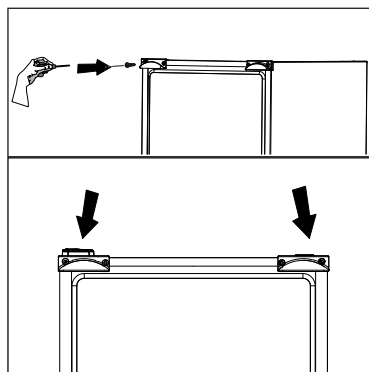

5 Preparation

! Read the “Safety Instructions” section first!

- For a freestanding appliance; ‘this refrigerating appliance is not intended to be used as a built-in appliance.
- Your refrigerator should be installed at least 30 cm away from heat sources such as hobs, ovens, central heater and stoves and at least 5 cm away from electrical ovens and should not be located under direct sunlight.
- The ambient temperature of the room where you install your refrigerator should at least be +5°C. Operating your refrigerator under cooler conditions is not recommended with regard to its efficiency.
- Please make sure that the interior of your refrigerator is cleaned thoroughly.
- If two refrigerators are to be installed side by side, there should be at least 2 cm distance between them.
- When you operate your refrigerator for the first time, please observe the following instructions during the initial six hours.
- The door should not be opened frequently.
- It must be operated empty without any food in it.
- Do not unplug your refrigerator. If a power failure occurs out of your control, please see the warnings in the “Recommended solutions for the problems” section.
- Original packaging and foam materials should be kept for future transportations or moving.
- The baskets/drawers that are provided with the chill compartment must always be in use for low energy consumption and for better storage conditions.
- Food contact with the temperature sensor in the freezer compartment may increase energy consumption of the appliance. Thus any contact with the sensor(s) must be avoided.
- In some models, the instrument panel automatically turns off 1 minutes after the door has closed. It will be reactivated when the door has opened or pressed on any key.
- Due to temperature change as a result of opening/closing the product door during operation, condensation on the door/body shelves and the glass containers is normal.
- Since hot and humid air will not directly penetrate into your product when the doors are not opened, your product will optimize itself in conditions sufficient to protect your food. Functions and components such as compressor, fan, heater, defrost, lighting, display and so on will operate according to the needs to consume minimum energy under these circumstances.
- In case of multiple options are present glass shelves must be placed so that the air outlets at the backwall are not blocked, preferably air outlets are remaining below the glass shelf. This combination may help improving air distribution and energy efficiency.

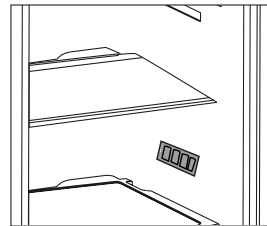

6 Operating the product

Product Control Panel

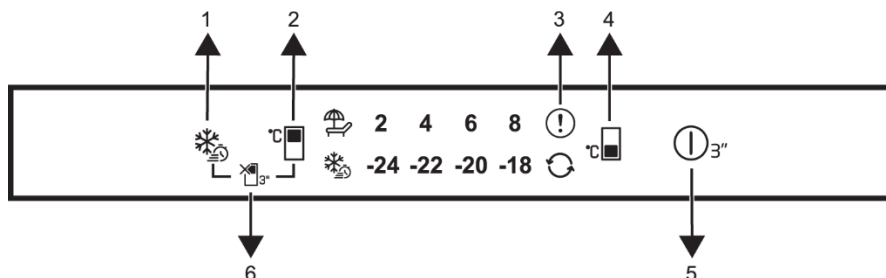

1. Quick Freezing key
2. Cooling compartment Temperature Setting Key
3. Fault Condition Indicator
4. Freezing Compartment Temperature Setting Key
5. On/Off Function
6. Cooler Compartment OFF Function Key



Read the "Safety Instructions" section first.

Auditory and visual functions on the indicator panel will assist you in using the refrigerator.

***Optional:** Shown functions are optional, there may be differences of shape and location in functions found on your appliance's indicator panel.

1. Quick Freezing Key

When the quick freeze key is pressed, the LED on the quick freeze key is illuminated and the quick freeze function shall be activated. The freezer compartment temperature is set to -27°C . Press the key again to cancel the function. The quick freezing function shall be automatically cancelled after a specified period. To freeze a large amount of fresh food, press the quick freezing key before placing the food in the freezer compartment.

2. Cooling compartment Temperature Setting Key

Allows setting of temperature for cooler compartment. Pressing the key will enable the cooler compartment temperature to be set at 8°C , 6°C , 4°C , and 2°C .

3. Fault Condition Indicator

This indicator shall be active when your refrigerator cannot perform adequate cooling or in case of any sensor error. Exclamation mark may be displayed when you load warm food to the freezer compartment or keep the door open for a long period of time. This is not a fault, this warning shall be removed when the food is cooled down or when any key is pressed.

4. Freezing Compartment Temperature Setting Key

Temperature setting is made for freezer compartment. Pressing the key will enable the freezer compartment temperature to be set at -18°C , -20°C , -22°C , and -24°C values.

Operating the product

5. ON/OFF Function

This function allows you to make the fridge turn off when pressed for 3 seconds. The fridge could be turned on by pressing ON/OFF button for 3 seconds again. When the function is active, all indicators turn off.

6. Cooler Compartment OFF (Vacation) Function Key

Press the key for 3 seconds to activate the vacation function. Vacation mode is activated and the LED on the vacation symbol is illuminated. The cooler compartment does not perform active cooling function. You should not keep your food in the cooler compartment if you activate this function. The other compartments continue to cool according to temperatures set before. Press the key for 3 seconds again to cancel this function.

6.1. Changing the illumination lamp

To change the Bulb/LED used for illumination of your refrigerator, call your Authorised Service.

The lamp(s) used in this appliance is not suitable for household room illumination. The intended purpose of this lamp is to assist the user to place foodstuffs in the refrigerator/freezer in a safe and comfortable way.

The lamps used in this appliance have to withstand extreme physical conditions such as temperatures below -20 °C.

6.2. Changing the door opening direction

Door opening direction of your refrigerator can be changed according to the place you are using it. If this is necessary, please call your nearest Authorized Service.

6.3. Open door warning

An audio warning will be given when the fridge or freezer compartment door of your product is left open for a certain period of time. This audio warning signal will mute when any button on the indicator is pressed or when the door is closed.

6.4. Crisper

The refrigerator's crisper is designed to keep vegetables fresh by preserving their humidity. For this purpose, the overall cold air circulation is intensified in the crisper. Keep fruits and vegetables in this compartment. Keep the green-leaved vegetables and fruits separately to prolong their life.

6.5. The dairy (cold storage) bin

Provides lower temperature within the refrigerator compartment. Use this bin to store delicatessen (salami, sausages, dairy products and etc.) that requires lower storage temperature or meat, chicken or fish products for immediate consumption. Do not store fruits and vegetables inside this bin.

6.6. Freezing fresh food

- 8 hours before freezing the fresh food activate the Quick Freeze function.
- Freezing the food items when fresh will extend the storage time in the freezer compartment.
- To preserve food quality, the food items placed in the freezer compartment must be frozen as quickly as possible, use the rapid freezing for this.

Operating the product

- Make sure the food items are packed before putting in the freezer. Use freezer holders, tinfoil and damp-proof paper, plastic bag or similar packaging materials instead of traditional packaging paper.
- Mark each food pack by writing the date on the package before freezing. This will allow you to determine the freshness of each pack every time the freezer is opened. Keep the earlier food items in the front to ensure they are used first.
- Do not free large quantities of food at once.
- Pack the food items in air-tight packs and seal tightly



Ice in the freezing compartment thaws automatically.

- Frozen food items must be used immediately after defrosting and should not be frozen again.

Freezer Compartment Temperature Setting	Cooler Compartment Temperature Setting	Details
-18°C	4°C	This is the default, recommended setting.
-20,-22 or -24°C	4°C	These settings are recommended for ambient temperatures exceeding 30°C.
Quick Freeze	4°C	Use when you want to freeze your food in a short time. When the process ends, the product will regain its position.
-18°C or colder	2°C	Use these settings if you believe the cooler compartment is not cold enough due to ambient temperature or frequently opening the door.

6.7. Recommendations for storing frozen foods

The compartment must be set to at least -18°C.

1. Place the food items in the freezer as quickly as possible to avoid defrosting.
2. Before freezing, check the “Expiry Date” on the package to make sure it is not expired.
3. Make sure the food’s packaging is not damaged.

6.8. Deep freezer details

As per the IEC 62552 standards, the freezer must have the capacity to freeze 4,5 kg of food items at -18°C or lower temperatures in 24 hours for each 100 litres of freezer compartment volume. Food items can only be preserved for extended periods at or below temperature of -18°C .

You can keep the foods fresh for months (in deep freezer at or below temperatures of 18°C).

The food items to be frozen must not contact the already-frozen food inside to avoid partial defrosting.

Operating the product

Boil the vegetables and filter the water to extend the frozen storage time. Place the food in air-tight packages after filtering and place in the freezer. Bananas, tomatoes, lettuce, celery, boiled eggs, potatoes and similar food items should not be frozen. In case this food rots, only nutritional values and eating qualities will be negatively affected. A rotting threatening human health is not in question.

6.9. Placing the food

Freezer compartment shelves	Various frozen goods including meat, fish, ice cream, vegetables etc.
Cooler compartment shelves	Food items inside pots, capped plate and capped cases, eggs (in capped case)
Cooler compartment door shelves	Small and packed food or beverages
Vegetable bin	Fruits and vegetables
Fresh food compartment	Delicatessen (breakfast food, meat products to be consumed in short notice)

6.10. Foldable wine rack

***May not be applicable for all models**

Provides the user storing the wine bottles when needed. To use the section, hold the plastic part and pull it to the following direction slowly. Now the foldable wine rack can be used.



It is recommended to store maximum 2 bottles of wine on foldable wine rack.

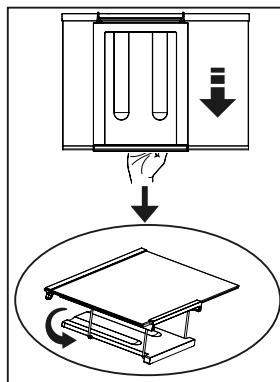

To assemble the foldable wine rack, firstly remove the glass shelf from the Refrigerator.

Then hold the plastic part, and push it to any side direction by using plastic part's front and back areas. Now the product can be used with foldable wine rack if needed.

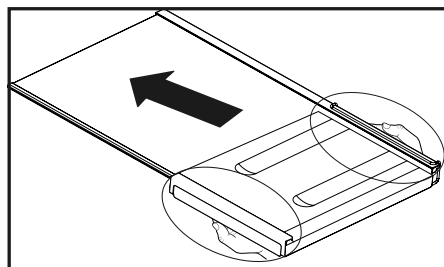

To remove the foldable wine rack, firstly, remove the glass shelf from the refrigerator.

Then hold the plastic part and pull it to any sides direction. Now the product can be used without foldable wine rack if needed.

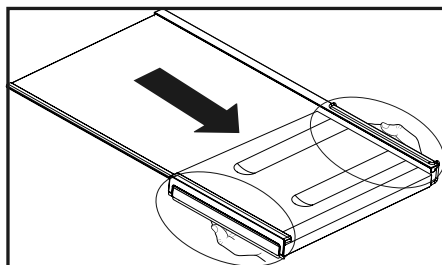

7 Maintenance and cleaning

- !** Read the “Safety Instructions” section first!
- !** Never use gasoline, benzene or similar substances for cleaning purposes.
- !** We recommend that you unplug the appliance before cleaning.
- !** Never use any sharp abrasive instrument, soap, household cleaner, detergent and wax polish for cleaning.
- !** For non-No Frost products, water drops and frosting up to a fingerbreadth occur on the rear wall of the Fridge compartment. Do not clean it; never apply oil or similar agents on it.
- !** Only use slightly damp microfiber cloths to clean the outer surface of the product. Sponges and other types of cleaning cloths may scratch the surface.
- i** Use lukewarm water to clean the cabinet of your refrigerator and wipe it dry.
- i** Use a damp cloth wrung out in a solution of one teaspoon of bicarbonate of soda to one pint of water to clean the interior and wipe it dry.
- !** Make sure that no water enters the lamp housing and other electrical items.
- !** If your refrigerator is not going to be used for a long period of time, unplug the power cable, remove all food, clean it and leave the door ajar.
- i** Check door seals regularly to ensure they are clean and free from food particles.
- !** To remove door racks, remove all the contents and then simply push the door rack upwards from the base.
- !** Never use cleaning agents or water that contain chlorine to clean the outer surfaces and chromium coated parts of the product. Chlorine causes corrosion on such metal surfaces.
- !** Do not use sharp, abrasive tools, soap, household cleaning agents, detergents, kerosene, fuel oil, varnish etc. to prevent removal and deformation of the prints on the plastic part. Use lukewarm water and a soft cloth for cleaning and then wipe it dry.

Protection of plastic surfaces

- i** Do not put the liquid oils or oilcooked meals in your refrigerator in unsealed containers as they damage the plastic surfaces of your refrigerator. In case of spilling or smearing oil on the plastic surfaces, clean and rinse the relevant part of the surface at once with warm water.

8 Troubleshooting

Please review this list before calling the service. It will save your time and money. This list includes frequent complaints that are not arising from defective work-manship or material usage. Some of the features described here may not exist in your product.

The refrigerator does not operate.

- The plug is not inserted into the socket correctly. >>>Insert the plug into the socket securely.
- The fuse of the socket which your refrigerator is connected to or the main fuse have blown out. >>>Check the fuse.

Condensation on the side wall of the fridge compartment (MULTIZONE, COOL CONTROL and FLEXI ZONE).

- Door has been opened frequently. >>>Do not open and close the door of refrigerator frequently.
- Ambient is very humid. >>>Do not install your refrigerator into highly humid places.
- Food containing liquid is stored in open containers. >>>Do not store food with liquid content in open containers.
- Door of the refrigerator is left ajar. >>>Close the door of the refrigerator.
- Thermostat is set to a very cold level. >>>Set the thermostat to a suitable level.

Compressor is not running

- Protective thermic of the compressor will blow out during sudden power failures or plug-out plug-ins as the refrigerant pressure in the cooling system of the refrigerator has not been balanced yet. The refrigerator will start running approximately after 6 minutes. Please call the service if the refrigerator does not startup at the end of this period.
- The fridge is in defrost cycle. >>>This is normal for a full-automatically defrosting refrigerator. Defrosting cycle occurs periodically.
- The refrigerator is not plugged into the socket. >>>Make sure that the plug is fit into the socket.
- Temperature settings are not made correctly. >>>Select the suitable temperature value.
- There is a power outage. >>>Refrigerator returns to normal operation when the power restores.

The operation noise increases when the refrigerator is running.

- The operating performance of the refrigerator may change due to the changes in the ambient temperature. It is normal and not a fault.

The refrigerator is running frequently or for a long time.

Troubleshooting

- New product may be wider than the previous one. Larger refrigerators operate for a longer period of time.
- The room temperature may be high. >>>It is normal that the product operates for longer periods in hot ambient.
- The refrigerator might be plugged in recently or might be loaded with food. >>>When the refrigerator is plugged in or loaded with food recently, it will take longer for it to attain the set temperature. This is normal.
- Large amounts of hot food might be put in the refrigerator recently. >>>Do not put hot food into the refrigerator.
- Doors might be opened frequently or left ajar for a long time. >>>The warm air that has entered into the refrigerator causes the refrigerator to run for longer periods. Do not open the doors frequently.
- Freezer or fridge compartment door might be left ajar. >>>Check if the doors are closed completely.
- The refrigerator is adjusted to a very low temperature. >>>Adjust the refrigerator temperature to a warmer degree and wait until the temperature is achieved.
- Door seal of the fridge or freezer may be soiled, worn out, broken or not properly seated. >>>Clean or replace the seal. Damaged/broken seal causes the refrigerator to run for a longer period of time in order to maintain the current temperature.

Freezer temperature is very low while the fridge temperature is sufficient.

- The freezer temperature is adjusted to a very low value. >>>Adjust the freezer temperature to a warmer degree and check.

Fridge temperature is very low while the freezer temperature is sufficient.

- The fridge temperature is adjusted to a very low value. >>>Adjust the fridge temperature to a warmer degree and check.

Food kept in the fridge compartment drawers is frozen.

- The fridge temperature is adjusted to a very high value. >>>Adjust the fridge temperature to a lower value and check.

Temperature in the fridge or freezer is very low.

- The fridge temperature is adjusted to a very high value. >>>Fridge compartment temperature setting has an effect on the temperature of the freezer. Change the temperatures of the fridge or freezer and wait until the relevant compartments attain a sufficient temperature.
- Doors are opened frequently or left ajar for a long time. >>>Do not open the doors frequently.
- Door is ajar. >>>Close the door completely.
- The refrigerator is plugged in or loaded with food recently. >>>This is normal. When the refrigerator is plugged in or loaded with food recently, it will take longer for it to attain the set temperature.
- Large amounts of hot food might be put in the refrigerator recently. >>>Do not put hot food into the refrigerator.

Vibrations or noise.

- The floor is not level or stable. >>> If the refrigerator rocks when moved slowly, balance it by adjusting its feet. Also make sure that the floor is strong enough to carry the refrigerator, and level.
- The items put onto the refrigerator may cause noise. >>>Remove the items on top of the refrigerator.

Troubleshooting

There are noises coming from the refrigerator like liquid flowing, spraying, etc.

- Liquid and gas flows occur in accordance with the operating principles of your refrigerator. It is normal and not a fault.

Whistle comes from the refrigerator.

- Fans are used in order to cool the refrigerator. It is normal and not a fault.

Condensation on the inner walls of refrigerator.

- Hot and humid weather increases icing and condensation. It is normal and not a fault.
- Doors are opened frequently or left ajar for a long time. >>> Do not open the doors frequently. Close them if they are open.
- Door is ajar. >>> Close the door completely.

Humidity occurs on the outside of the refrigerator or between the doors.

- There might be humidity in the air; this is quite normal in humid weather. When the humidity is less, condensation will disappear.

Bad odour inside the refrigerator.

- No regular cleaning is performed. >>> Clean the inside of the refrigerator regularly with a sponge, lukewarm water or carbonate dissolved in water.
- Some containers or package materials may cause the smell. >>> Use a different container or different brand packaging material.
- Food is put into the refrigerator in uncovered containers. >>> Keep the food in closed containers. Microorganisms spreading out from uncovered containers can cause unpleasant odours.
- Remove the foods that have expired best before dates and spoiled from the refrigerator.

The door is not closing.

- Food packages are preventing the door from closing. >>> Replace the packages that are obstructing the door.
- The refrigerator is not completely even on the floor. >>> Adjust the feet to balance the refrigerator.
- The floor is not level or strong. >>> Make sure that the floor is level and capable to carry the refrigerator.

Crispers are stuck.

- The food is touching the ceiling of the drawer. >>> Rearrange food in the drawer.

If The Surface Of The Product Is Hot.

- High temperatures may be observed between the two doors, on the side panels and at the rear grill while the product is operating. This is normal and does not require service maintenance!

DISCLAIMER / WARNING

Some (simple) failures can be adequately handled by the end-user without any safety issue or unsafe use arising, provided that they are carried out within the limits and in accordance with the following instructions (see the “Self-Repair” section).

Therefore, unless otherwise authorized in the “Self-Repair” section below, repairs shall be addressed to registered professional repairers in order to avoid safety issues. A registered professional repairer is a professional repairer that has been granted access to the instructions and spare parts list of this product by the manufacturer according to the methods described in legislative acts pursuant to Directive 2009/125/EC.

However, only the service agent (i.e. authorized professional repairers) that you can reach through the phone number given in the user manual/warranty card or through your authorized dealer may provide service under the guarantee terms. Therefore, please be advised that repairs by professional repairers (who are not authorized by Beko) shall void the guarantee.

Self-Repair

Self-repair can be done by the end-user with regard to the following spare parts: door handles, door hinges, trays, baskets and door gaskets (an updated list is also available in support.beko.com as of 1st March 2021).

Moreover, to ensure product safety and to prevent risk of serious injury, the mentioned self-repair shall be done following the instructions in the user manual for self-repair or which are available in support. beko.com. For your safety, unplug the product before attempting any self-repair.

Repair and repair attempts by end-users for parts not included in such list and/or not following the instructions in the user manuals for self-repair or which are available in support.beko.com, might give rise to safety issues not attributable to Beko, and will void the warranty of the product.

Therefore, it is highly recommended that end-users refrain from the attempt to carry out repairs falling outside the mentioned list of spare parts, contacting in such cases authorized professional repairers or registered professional repairers. On the contrary, such attempts by end-users may cause safety issues and damage the product and subsequently cause fire, flood, electrocution and serious personal injury to occur.

By way of example, but not limited to, the following repairs must be addressed to authorized professional repairers or registered professional repairers: compressor, cooling circuit, main board, inverter board, display board, etc.

The manufacturer/seller cannot be held liable in any case where end-users do not comply with the above.

The spare part availability of the refrigerator that you purchased is 10 years.

During this period, original spare parts will be available to operate the refrigerator properly.

The minimum duration of guarantee of the refrigerator that you purchased is 24 months.

This product is equipped with a lighting source of the «G» energy class.

The lighting source in this product shall only be replaced by professional repairers.

Gentile Cliente,

Prima di utilizzare l'apparecchio si consiglia di leggere questo manuale.

Grazie per aver scelto questo apparecchio. Desideriamo che i consumatori possano ottenere le migliori prestazioni da questo apparecchio di alta qualità, realizzato con una tecnologia all'avanguardia. Perciò, consigliamo di leggere attentamente questo manuale e qualsiasi altro tipo di documentazione in dotazione prima di procedere con l'utilizzo dell'apparecchio e di conservarla come riferimento. Rispettare tutte le informazioni e avvertenze contenute nel manuale utente. In questo modo, i consumatori e l'apparecchio stesso saranno tutelati da eventuali danni/pericoli.

Conservare il manuale utente. In caso di cessione dell'apparecchio, includere la seguente guida.

Nella guida utente vengono utilizzati i seguenti simboli:



Pericolo che può provocare morte o lesioni.

AVVISO Un pericolo che può causare danni materiali all'apparecchio o all'ambiente circostante





Informazioni importanti o consigli utili sul funzionamento.



Leggere il manuale utente.

Scansiona il QR code per trovare tutte le informazioni relative all'imballo e come gestirne lo smaltimento

 INFORMAZIONI	
	Le informazioni sul modello memorizzate nella banca dati dei prodotti possono essere consultate sul seguente sito web, cercando l'identificativo del modello (*) presente sull'etichetta energetica. https://eprel.ec.europa.eu/

1 Istruzioni per la sicurezza..... 3

 1.1. Scopo d'uso 3

 1.2. Misure di sicurezza per bambini, soggetti vulnerabili e animali domestici 3

 1.3. Sicurezza elettrica 4

 1.4. Gestione 4

 1.5. Installazione 4

 1.6. Sicurezza funzionale 5

 1.7. Pulizia e manutenzione 7

 1.8. Applicazione HomeWhiz 7

 1.9. Illuminazione 7

2 Istruzioni ambientali..... 8

3 Il frigorifero..... 9

4 Installazione 10

4.1. Posizione adeguata di montaggio 10

4.2. Regolazione dei piedini 10

4.3. Collegamento elettrico 11

4.4. Montaggio dei distanziali di plastica 11

5 Preparazione..... 12

6 Funzionamento dell'apparecchio 13

6.1. Sostituzione della lampadina di illuminazione 14

6.2. Modifica della direzione di aperture dello sportello 14

6.3. Avvertenza apertura sportello 14

6.4. Cassetto frutta e verdura 14

6.5. Comparto dei latticini (conservazione a freddo) 14

6.6. Congelamento di alimenti freschi 15

6.7. Consigli per la conservazione degli alimenti congelati 16

6.8. Dettagli sul freezer 16

6.9. Posizionamento degli alimenti 16

6.10. Mensola vino ripiegabile 17

7 Pulizia e manutenzione 18

8 Risoluzione dei problemi 19

1 Istruzioni per la sicurezza

- In questa sezione vengono illustrate le istruzioni di sicurezza necessarie per evitare il rischio di lesioni personali o danni materiali.
- La nostra azienda non può essere ritenuta responsabile di eventuali danni nel caso in cui queste istruzioni non vengano osservate.

⚠ Le procedure di installazione e riparazione devono essere eseguite sempre dal Servizio Assistenza Autorizzato.

⚠ Utilizzare sempre ricambi e accessori originali.

⚠ Verranno forniti ricambi originali per 10 anni dopo la data d'acquisto dell'apparecchio.

⚠ Non riparare o sostituire nessun componente dell'apparecchio a meno che non venga espressamente specificato nel manuale utente.

⚠ Non apportare modifiche all'apparecchio.

⚠ 1.1. Scopo d'uso

- Questo apparecchio non è destinato all'uso commerciale e non deve essere utilizzato al di fuori dello scopo previsto.

Questo apparecchio è destinato all'uso in ambienti chiusi, come case o simili. Per esempio:

- Nelle cucine del personale dei negozi, degli uffici e di altri ambienti di lavoro,
- Nelle case di campagna,
- Negli alloggi di hotel, motel o altre strutture di riposo ad uso dei clienti,
- Negli ostelli o ambienti simili,
- Nei servizi di catering e applicazioni di vendita non al dettaglio simili.

Questo apparecchio non deve essere usato in ambienti esterni aperti o chiusi come navi, balconi o terrazze. L'esposizione dell'apparecchio a pioggia, neve, luce solare e vento può causare un rischio di incendio.

⚠ 1.2. Misure di sicurezza per bambini, soggetti vulnerabili e animali domestici

- Questo apparecchio può essere usato da bambini di 8 anni o età superiore e persone con ridotte capacità fisiche, sensoriali o mentali o con mancanza di esperienza e conoscenze, purché vengano fornite loro sorveglianza o indicazioni riguardanti l'uso dell'apparecchio in modo sicuro e comprendano i pericoli implicati.
- I bambini tra i 3 e gli 8 anni possono riporre e togliere cibi da e nel frigorifero.
- I prodotti elettrici costituiscono un pericolo per bambini e animali domestici. Bambini e animali domestici non devono giocare, arrampicarsi o entrare nell'apparecchio.
- Le operazioni di pulizia e manutenzione non devono essere eseguite da bambini a meno che non ricevano supervisione.
- Tenere i componenti dell'imballaggio fuori dalla portata dei bambini. Rischio di lesioni e soffocamento.

Prima di buttare i vecchi apparecchi inutilizzati:

1. Scollegare il cavo dell'alimentazione dalla presa di corrente.
 2. Tagliare il cavo dell'alimentazione e rimuoverlo dall'apparecchio insieme alla spina.
 3. Non smontare i ripiani e gli scomparti dall'apparecchio, così da evitare che i bambini possano entrarvi.
 4. Rimuovere gli sportelli.
 5. Conservare l'apparecchio in modo che non possa essere ribaltato.
 6. Non consentire ai bambini di giocare con l'apparecchio rottamato.
- Non gettare l'apparecchio nel fuoco. Rischio di esplosione.
 - Se lo sportello dell'apparecchio dispone di un blocco, tenere la chiave fuori dalla portata dei bambini.

Istruzioni per la sicurezza

1.3. Sicurezza elettrica

- L'apparecchio non deve essere collegato alla presa di corrente durante le operazioni di installazione, manutenzione, pulizia, riparazione e trasporto.
- Se il cavo dell'alimentazione è danneggiato deve essere sostituito solo dal Servizio Tecnico Autorizzato per evitare l'insorgenza di ogni eventuale rischio.
- Non infilare il cavo dell'alimentazione sotto o nella parte posteriore dell'apparecchio. Non mettere oggetti pesanti sopra al cavo dell'alimentazione. Il cavo dell'alimentazione non deve essere piegato, schiacciato o entrare in contatto con qualsiasi fonte di calore.
- Non utilizzare una prolunga, una multi-presa o un adattatore per mettere in funzione l'apparecchio.
- Le multi-prese portatili o i dispositivi di alimentazione portatili potrebbero surriscaldarsi e causare un incendio. Perciò, non di deve tenere una multi-presa dietro o in prossimità dell'apparecchio.
- La presa deve essere facilmente accessibile. Se ciò non è possibile, deve essere predisposto nell'impianto elettrico un meccanismo che soddisfi le norme elettriche vigenti e che disconnetta tutti i terminali dalla rete centrale (fusibile, interruttore, interruttore principale ecc.).
- Non toccare mai la spina con le mani bagnate.
- Quando si scollega l'apparecchio, farlo prendendo la spina e non tirando il cavo dell'alimentazione.

1.4. Gestione

- L'apparecchio è pesante, spostarlo o muoverlo almeno in due persone o più.
- Non tenere o sorreggere l'apparecchio dallo sportello durante la gestione.
- Fare attenzione a non danneggiare il

sistema di raffreddamento e le tubazioni durante la gestione dell'apparecchio. Non accendere l'apparecchio se le tubazioni sono danneggiate e contattare il Servizio Assistenza Autorizzato.

1.5. Installazione

- Per installare l'apparecchio contattare il Servizio Assistenza Autorizzato. Per predisporre l'installazione dell'apparecchio, leggere le informazioni rilevanti nella guida utente e assicurarsi che siano presenti tutte le utenze elettriche e idriche richieste. Se queste non sono adatte all'installazione, chiamare un elettricista e un idraulico qualificati per apportare le modifiche necessarie. In caso contrario, potrebbero verificarsi incidenti quali folgorazione, incendi o problemi con l'apparecchio.
- Controllare l'apparecchio per eventuali danni prima dell'installazione. Non installare l'apparecchio se danneggiato.
- Posizionare l'apparecchio su una superficie piana, dura e a livello mediante le gambe regolabili. In caso contrario, il frigorifero potrebbe ribaltarsi e causare delle lesioni/danni.
- L'apparecchio deve essere installato in un luogo asciutto e ventilato. Non lasciare tappeti o coperture per il pavimento sotto l'apparecchio. Questo potrebbe causare degli incendi dovuti alla ventilazione inadeguata.
- Non bloccare o coprire le prese di ventilazione. In caso contrario, il consumo di energia potrebbe aumentare e causare dei danni all'apparecchio.
- Non collegare l'apparecchio a sistemi di alimentazione, ad esempio quelli solari. In caso contrario, l'apparecchio potrebbe riportare dei danni come risultato di un'improvvisa fluttuazione di tensione.
- Maggiore è la quantità di refrigerante contenuta dal frigorifero, più grande dovrà essere la stanza dove viene

Istruzioni per la sicurezza

installato l'apparecchio. In ambienti piccoli, una miscela di aria e gas infiammabili potrebbe avere luogo in caso si verifichi una perdita di gas dal sistema di raffreddamento. Per 8 grammi di refrigerante è richiesto almeno 1 m³ di volume. La quantità di refrigerante disponibile nell'apparecchio acquistato viene specificato nell'Etichetta modello.

- Il luogo d'installazione dell'apparecchio non deve essere esposto alla luce diretta del sole e non deve trovarsi nei pressi di fonti di calore quali fornelli, termosifoni ecc.

Se non è possibile evitare l'installazione dell'apparecchio in prossimità di una fonte di calore, è necessario utilizzare una piastra isolante adeguata e la distanza minima dalla fonte di calore deve essere come specificato di seguito.

- Almeno a 30 cm di distanza dalle fonti di calore, come fornelli, utensili per non scegliersi e termosifoni ecc.
- E ad almeno 5 minuti di distanza dai forni elettrici.
- L'apparecchio dispone di un livello di protezione I. Collegare l'apparecchio ad una presa con messa a terra conforme ai valori specifici di tensione, corrente e frequenza riportati nell'etichetta. La presa deve essere dotata di un fusibile con una portata di 10 A-16 A. La nostra azienda non è da considerarsi responsabile dei danni che si verificheranno in seguito all'utilizzo dell'apparecchio senza garantire la messa a terra e i collegamenti elettrici effettuati secondo le norme locali o nazionali.
- Il cavo dell'alimentazione dell'apparecchio deve essere scollegato durante l'installazione. In caso contrario, si può incorrere nel rischio di folgorazione e lesioni.
- Non collegare l'apparecchio a prese rotte, sporche o sporche di grasso o

prese che non sono ben fissate al muro o che possono entrare a contatto con l'acqua.

- Posizionare il cavo di alimentazione e i tubi (se disponibili) dell'apparecchio in modo che non causino il rischio di inciampare.
- La penetrazione di umidità nelle parti in tensione o nel cavo dell'alimentazione può causare un corto circuito. Perciò, non usare l'apparecchio in ambienti umidi o in aree dove possono verificarsi fuoriuscite d'acqua (ad esempio garage, lavanderie ecc.) Se il frigorifero entra in contatto con dell'acqua, scollegarlo e contattare il Servizio Assistenza Autorizzato.
- Non collegare il frigorifero a dispositivi per il risparmio energetico. Questi sistemi sono dannosi per l'apparecchio.

1.6. Sicurezza funzionale

- Non utilizzare solventi chimici sull'apparecchio. Questi materiali possono comportare un rischio di esplosione.
- In caso di guasto dell'apparecchio, scollegare la spina e non accendere fino a quando non sia stato riparato dal Servizio Assistenza Autorizzato. Sussiste il rischio di folgorazione.
- Non posizionare una fiamma (ad esempio candele, sigarette ecc.) sull'apparecchio o nelle sue vicinanze.
- Non arrampicarsi sull'apparecchio. Rischio di caduta e lesioni.
- Non danneggiare le tubazioni del sistema di raffreddamento con strumenti taglienti e appuntiti. Il refrigerante che fuoriesce in caso di perforazione delle tubazioni del gas, delle prolunghie dei tubi o dei rivestimenti della superficie superiore può causare irritazioni alla pelle e lesioni agli occhi.
- Non collocare e accendere apparecchi elettrici all'interno del frigorifero / congelatore a meno che non sia consigliato dal produttore.

Istruzioni per la sicurezza

- Non incastrare nessuna parte delle vostre mani o del vostro corpo nei componenti mobili all'interno dell'apparecchio. Attenzione a non incastrare le vostre dita nello sportello del frigorifero. Attenzione durante l'apertura e la chiusura dello sportello se ci sono bambini nelle vicinanze.
- Non riporre gelato, cubetti di ghiaccio o cibi congelati in bocca una volta rimossi dal congelatore. Rischio di congelamento.
- Non toccare le pareti interne, le parti metalliche del congelatore o il cibo conservato all'interno del frigorifero con le mani bagnate. Rischio di congelamento.
- Non riporre bevande gasate o lattine e bottiglie contenenti liquidi che possono congelarsi nello scomparto del congelatore. Le lattine e le bottiglie possono esplodere. Rischio di lesioni e danni materiali.
- Non utilizzare o collocare materiali sensibili alla temperatura, come spray infiammabili, oggetti infiammabili, ghiaccio secco o altri agenti chimici nelle vicinanze del frigorifero. Rischio di incendio ed esplosione.
- Non conservare materiale esplosivi come bombolette spray con materiali infiammabili all'interno dell'apparecchio.
- Non conservare bombolette contenenti liquidi al di sopra dell'apparecchio. Spruzzare acqua sui componenti elettrici può comportare il rischio di folgorazione o incendio.
- Questo apparecchio non è concepito per conservare e refrigerare medicine, plasma sanguigno, preparazioni di laboratorio o materiali simili e prodotti soggetti alla Direttiva sui prodotti medici.
- Se l'apparecchio viene utilizzato in modo non conforme alla sua destinazione, può danneggiare o deteriorare i prodotti conservati all'interno.
- Se l'apparecchio è dotato di luce blu, non guardare la luce blu con strumenti ottici. Non fissare direttamente la luce a LED UV per un periodo prolungato di tempo. I raggi ultravioletti possono affaticare gli occhi.
- Non riempire l'apparecchio con una quantità di cibo superiore alla sua capacità. Lesioni o danni possono avere luogo se il contenitore del frigorifero cade quando lo sportello viene aperto. Problemi simili possono presentarsi quando un oggetto viene posto al di sopra dell'apparecchio.
- Assicurarsi di aver rimosso il ghiaccio o l'acqua eventualmente caduti sul pavimento per evitare lesioni.
- Cambiate la posizione dei ripiani/portabottiglie sullo sportello dell'apparecchio solo quando sono vuoti. Pericolo di lesioni fisiche.
- Non posizionare oggetti che possono cadere dall'apparecchio. Questi oggetti possono cadere durante l'apertura o la chiusura dello sportello e causare lesioni e/o danni materiali.
- Non colpire o esercitare una pressione eccessiva sulle superfici di vetro. Il vetro rotto può causare lesioni e/o danni materiali.
- Il sistema di raffreddamento dell'apparecchio contiene il refrigerante R600a. Il tipo di refrigerante utilizzato nell'apparecchio viene specificato sull'etichetta del modello. Questo gas è infiammabile. Pertanto, fare attenzione a non danneggiare il sistema di raffreddamento e le tubazioni quando l'apparecchio è in funzione. In caso di danni alle tubazioni:
 - Non toccare l'apparecchio o il cavo dell'alimentazione,
 - Tenere l'apparecchio lontano da potenziali fonti di calore che possono causare incendi.
 - Ventilare l'area dove si trova l'apparecchio. Non usare un ventilatore.
 - Contattare il Servizio di Assistenza Autorizzato.

Istruzioni per la sicurezza

- Se l'apparecchio risulta danneggiato e osservate delle perdite di gas, allontanarsi dalle fuoriuscite. Il gas può causare sintomi di congelamento se entra in contatto con la pelle.

1.7. Pulizia e manutenzione

- Non tirare la maniglia dello sportello in caso di movimentazione dell'apparecchio durante le pulizie. La maniglia può causare delle lesioni se tirata troppo forte.
- Non pulire l'apparecchio spruzzandovi o versandovi acqua sopra e/o dentro. Rischio di folgorazione e incendio.
- Non usare strumenti taglienti o abrasivi per pulire l'apparecchio. Non usare materiali come detersivi per la casa, detersivi generici, gas, benzina, alcol, cera ecc.
- Utilizzare detersivi per la pulizia e la manutenzione non dannosi per il cibo sono all'interno dell'apparecchio.
- Non utilizzare vapore o strumenti a vapore per pulire l'apparecchio e sbrinare il ghiaccio al suo interno. Il vapore a contatto con le parti elettriche del frigorifero può causare cortocircuiti o folgorazioni.
- Tenere l'acqua lontana dai circuiti elettrici o luminosi dell'apparecchio.
- Utilizzare un panno pulito e asciutto per togliere la polvere o materiali estranei presenti sulle punte della spina. Non usare panni bagnati o umidi per pulire la spina. In caso contrario, si può incorrere nel rischio di folgorazione o incendio.

1.8. Applicazione HomeWhiz

(Non applicabile a tutti i modelli)

- Seguire le istruzioni di sicurezza anche quando ci si trova lontano dall'apparecchio in funzione tramite l'app HomeWhiz. Inoltre, fare attenzione agli avvisi dell'app.

1.9. Illuminazione

(Non applicabile a tutti i modelli)

- Contattare il Servizio di Assistenza Autorizzato quando si deve sostituire il LED/la lampadina dell'illuminazione.

2 Istruzioni ambientali

2.1. Conformità alla direttiva WEEE e allo smaltimento dei rifiuti:



Questo apparecchio è conforme alla Direttiva UE WEEE (2012/19/EU). Questo apparecchio riporta il simbolo di classificazione per i rifiuti delle apparecchiature

elettriche ed elettroniche (WEEE).

Questo simbolo indica che questo apparecchio non dev'essere smaltito con altri rifiuti domestici al termine della propria vita utile.

I dispositivi usati devono essere riportati nei punti di raccolta ufficiali per il riciclaggio dei dispositivi elettrici ed elettronici. Per trovare questi impianti di raccolta, contattare le autorità locali o il rivenditore presso il quale è stato acquistato l'apparecchio. Ogni abitazione svolge un ruolo importante nel recupero e riciclaggio di vecchi apparecchi. Lo smaltimento adeguato di apparecchi usati impedisce potenziali conseguenze negative per l'ambiente e la salute dell'uomo.

2.2. Conformità con la Direttiva RoHS

L'apparecchio acquistato è conforme alla Direttiva UE RoHS (2011/65/EU). Non contiene materiali pericolosi o proibiti specificati nella Direttiva.

2.3. Informazioni di imballaggio



I materiali di imballaggio dell'apparecchio sono realizzati con materiali riciclabili secondo i nostri regolamenti nazionali

sull'ambiente. Non smaltire i materiali di imballaggio con i rifiuti domestici o altri rifiuti. Portarli ai punti di raccolta dedicati ai materiali di imballaggio, previsti dalle autorità locali.

3 Il frigorifero

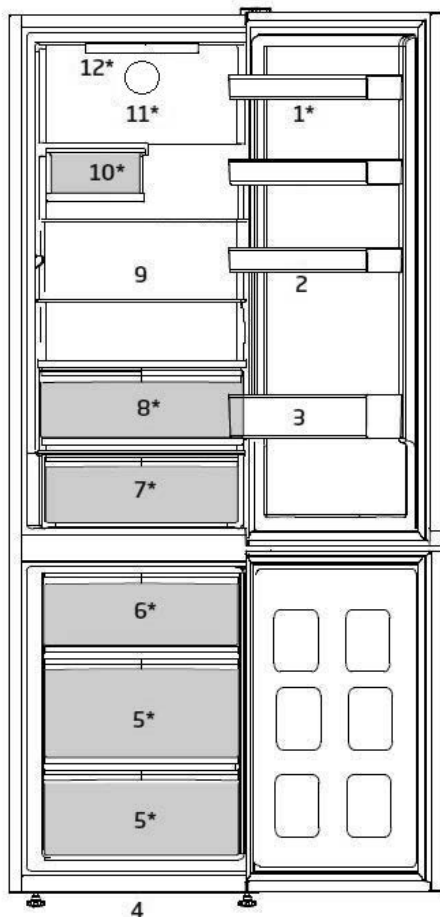

- | | |
|---------------------------------------|---|
| 1. Mensole dello sportello regolabili | 7. Scomparto dei latticini (conservazione a freddo) |
| 2. Comparto per le uova | 8. Cassetto per frutta e verdura |
| 3. Ripiano bottiglie | 9. Ripiani regolabili |
| 4. Piedi anteriori regolabili | 10. Mensola vino |
| 5. Comparto freezer | 11. Ventola |
| 6. Contenitore del ghiaccio | 12. Luce |

***Può non essere disponibile in tutti i modelli**





Le illustrazioni contenute in questa guida sono schematiche e potrebbero non corrispondere esattamente all'apparecchio in uso. Se le parti in oggetto non sono incluse nell'apparecchio acquistato, significa che sono da intendersi per altri modelli.

4 Installazione

⚠ Assicurarsi di leggere la sezione relativa alle istruzioni di sicurezza prima di procedere.

4.1. Posizione Adeguata di montaggio

Per installare l'apparecchio contattare un Servizio Assistenza Autorizzato. Per preparare l'apparecchio all'uso, consultare le informazioni contenute nel manuale utente e assicurarsi che l'installazione elettrica e l'installazione idrica siano adeguate. Se non è così, chiamare un elettricista e un tecnico qualificati per far eseguire tutte le necessarie regolazioni.

	AVVERTENZA: Il produttore non sarà ritenuto responsabile per danni che possono derivare da procedure eseguite da persone non autorizzate.
	AVVERTENZA: L'apparecchio non deve essere collegato durante l'installazione. Altrimenti c'è rischio di morte o lesioni gravi!
	AVVERTENZA: Se la distanza dalla porta della stanza in cui deve essere collocato l'apparecchio è così stretta da impedire il passaggio dello stesso, rimuovere la porta e far passare l'apparecchio attraverso la porta ruotandolo di lato; se non funziona, contattare il Servizio di Assistenza Autorizzato.

- Posizionare l'elettrodomestico solo su superfici uniformi e piane per evitare dondoli.
- Installare l'elettrodomestico ad almeno 30 cm di distanza da fonti di calore, come piani cottura, forni, riscaldamento centrale e stufe e ad almeno 5 cm da forni elettrici.
- L'elettrodomestico non deve essere sottoposto alla luce solare diretta né tenuto in luoghi umidi dopo l'installazione.

- Intorno all'elettrodomestico deve esserci ventilazione appropriata per poter avere operatività efficiente. Se l'apparecchio deve essere posizionato in una nicchia nella parete, prestare attenzione a lasciare almeno 5 cm di distanza da soffitto e pareti laterali.
- Predisporre una distanza di almeno 5 cm per la circolazione dell'aria tra il lato posteriore dell'apparecchio e la parete per evitare la formazione di condensa sul pannello posteriore.
- L'apparecchio necessita di una circolazione dell'aria adeguata per funzionare in modo efficiente. Se l'apparecchio verrà collocato in una nicchia, ricordarsi di lasciare uno spazio libero di almeno 5 cm tra l'apparecchio e il soffitto, la parete posteriore e le pareti laterali.
- Se l'apparecchio verrà collocato in una nicchia, ricordarsi di lasciare uno spazio libero di almeno 5 cm tra l'apparecchio e il soffitto, la parete posteriore e le pareti laterali. Controllare se il componente di protezione della parete posteriore è in posizione (se fornito con l'apparecchio). Se il componente non è disponibile, o se è stato perso o è caduto, posizionare l'apparecchio in modo da lasciare uno spazio libero di almeno 5 cm tra la superficie posteriore dell'apparecchio e la parete della stanza. Lo spazio posteriore è importante per un funzionamento efficiente dell'apparecchio.

4.2. Regolazione dei piedini

Se l'apparecchio risulta sbilanciato dopo l'installazione, regolare i piedini sulla parte anteriore ruotandoli a destra o a sinistra.

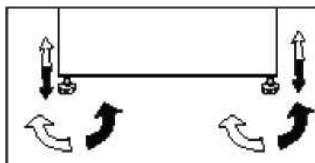

Installazione

4.3. Collegamento elettrico

 **AVVERTENZA:** Non eseguire collegamenti usando prolunghe o spine multiple.

 **AVVERTENZA:** Cavi di alimentazione danneggiati devono essere sostituiti da un Agente Autorizzato dell'Assistenza.

 In caso di installazione di due frigoriferi l'uno accanto all'altro, devono esservi almeno 4 cm di distanza tra di loro.

- La nostra azienda non sarà responsabile dei danni derivanti dall'uso dell'apparecchio senza messa a terra conforme e collegamento elettrico secondo i regolamenti nazionali.
- Una volta terminata l'installazione, il cavo di alimentazione deve essere a portata di mano.
- Non interporre prolunghe o prese multiple senza fili tra l'apparecchio e la presa a muro.

 **Avvertenza superficie calda.**
Le pareti laterali sono dotate di tubi refrigeranti per migliorare il sistema di raffreddamento. Il refrigerante ad alta temperatura può fluire attraverso queste aree, innalzando la temperatura delle superfici sulle pareti laterali. Questo fa parte del normale funzionamento dell'apparecchio e non richiede assistenza alcuna. Fare attenzione quando si toccano quelle aree.

4.4. Montaggio dei distanziali di plastica

Utilizzare i distanziali di plastica in dotazione con l'apparecchio per garantire uno spazio sufficiente alla circolazione dell'aria tra questo e la parete.

1. Per installare i distanziali, rimuovere le viti dall'apparecchio e usare le viti fornite con i distanziali.
2. Fissare 2 distanziali di plastica sul coperchio di ventilazione come in figura.

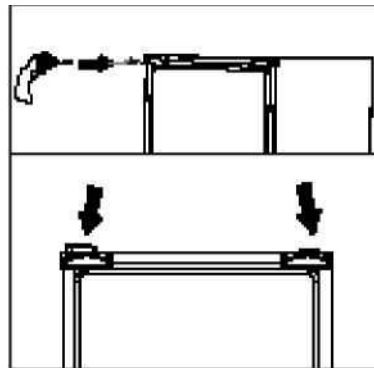

5 Preparazione

A Assicurarsi di leggere la sezione relativa alle istruzioni di sicurezza prima di procedere.

- Per un apparecchio indipendente; questo apparecchio di refrigerazione non è destinato a essere utilizzato come apparecchio da incasso.
- Il frigorifero dovrà essere installato ad almeno 30 cm lontano da fonti di calore, come forni, riscaldamento centrale e stufe, e ad almeno 5 cm da forni elettrici e non deve essere esposto alla luce diretta del sole
- La temperatura ambiente della stanza in cui si installa il frigorifero deve essere di almeno +5°C. Far funzionare il frigorifero in condizioni di temperatura inferiore non è consigliabile in quanto l'efficienza potrebbe risentirne.
- Assicurarsi che l'interno del frigorifero sia ben pulito.
- In caso di installazione di due frigoriferi l'uno accanto all'altro, devono esservi almeno 2 cm di distanza tra di loro.
- Quando il frigorifero viene messo in funzione per la prima volta, osservare le seguenti istruzioni per le prime sei ore.
- Lo sportello non si deve aprire frequentemente.
- Deve funzionare vuoto senza alimenti all'interno.
- Non staccare il frigo dalla presa elettrica. Se si verifica un calo di potenza al di là del controllo dell'utente, vedere le avvertenze nella sezione "Soluzioni consigliate per i problemi".
- Conservare i materiali originali di imballaggio per futuri trasporti o spostamenti.
- Cestelli/cassetti in dotazione con lo scomparto Chiller devono essere sempre in uso per un basso consumo energetico e per migliori condizioni di conservazione.
- Il contatto degli alimenti con il sensore della temperatura nello scomparto freezer potrebbe far aumentare il consumo energetico dell'apparecchio.

Pertanto è necessario evitare il contatto con i sensori.

- In alcuni modelli il pannello degli strumenti si spegne automaticamente 1 minuto dopo la chiusura dello sportello. Si riattiva quando lo sportello viene aperto o se viene premuto un pulsante.
- A causa della variazione di temperatura dovuta all'apertura/chiusura dello sportello dell'apparecchio durante il funzionamento, è normale che si formi della condensa sui ripiani dello sportello/del corpo e sui contenitori di vetro.
- Poiché l'aria calda e umida non penetra direttamente nell'apparecchio quando le porte non sono aperte, questo si regola e ottimizza le sue prestazioni in misura sufficiente a proteggere il cibo. Funzioni e componenti quali compressore, ventola, caloriferi, sbrinamento, illuminazione, display e via dicendo funzionano secondo necessità per consumare il minimo di energia in tali circostanze.
- Se sono presenti più opzioni, i ripiani in vetro devono essere posizionati in modo da non bloccare le uscite dell'aria sulla parete posteriore; preferibilmente le uscite dell'aria devono rimanere sotto il ripiano in vetro. Questa combinazione può aiutare a migliorare la distribuzione dell'aria e l'efficienza energetica.

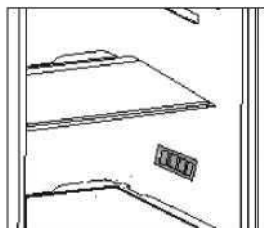

6 Funzionamento dell'apparecchio

Pannello di Controllo del Prodotto

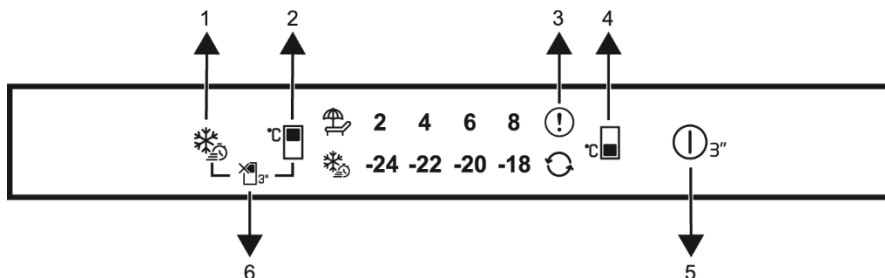

1. Tasto per il congelamento rapido
2. Tasto di impostazione temperatura scomparto frigorifero
3. Indicatore di Condizioni di Errore
4. Tasto di impostazione temperatura scomparto congelatore
5. Funzione On/Off:
6. Tasto funzione del vano di raffreddamento OFF (assenza)



Leggere prima la sezione "Istruzioni di Sicurezza".

Le funzioni audio e visive del pannello indicatore aiutano nell'utilizzo del frigorifero.

***Opzionale:** Le funzioni mostrate sono opzionali, ci potrebbero essere differenze di forma e posizione che si trovano sul pannello indicatore del vostro apparecchio.

1. Tasto Congelamento Rapido

Quando si preme il tasto per il congelamento rapido, il LED sul tasto congelamento rapido si illumina e la funzione congelamento rapido si attiva. La temperatura vano freezer è impostata su -27 °C. Premere il tasto di nuovo per annullare la funzione. La funzione per il congelamento rapido si disattiva automaticamente dopo un determinato periodo. Per congelare una grossa quantità

di alimenti freschi, premere il pulsante di congelamento rapido prima di mettere gli alimenti nel vano congelatore.

2. Tasto di impostazione temperatura scomparto frigorifero

Consente l'impostazione della temperatura per il vano frigorifero. Premendo il tasto sarà possibile impostare la temperatura del vano frigorifero a 8°C, 6°C, 4°C, e 2°C.

3. Indicatore di Condizioni di Errore

Questo indicatore si attiva quando il frigorifero non riesce a garantire un raffreddamento adeguato o in caso di qualsiasi errore del sensore. Il Punto esclamativo apparirà sul display quando si caricano cibi caldi nel vano congelatore o se si tiene la porta aperta per troppo tempo. Non si tratta di un guasto, è un'avvertenza che sparirà quando il cibo si sarà raffreddato o quando verrà premuto un tasto qualsiasi.

Funzionamento dell'apparecchio

4. Tasto di impostazione temperatura

scomparto congelatore 

L'impostazione della temperatura è eseguita per il vano freezer. Premendo il tasto sarà possibile impostare la temperatura del vano freezer a -18°C, -20°C, -22°C, e -24°C.

5. Funzione On/Off:

Questa funzione permette di spegnere il Frigorifero quando viene premuta per 3 secondi. Il frigorifero può essere acceso premendo nuovamente per 3 secondi il pulsante On/Off. Quando la funzione è attiva, tutte le spie si spengono.

6. Tasto funzione del vano di raffreddamento OFF (assenza)

Per attivare la funzione assenza ()³, premere il pulsante per 3 secondi. Si attiva la modalità assenza e si accende il LED sul pulsante. Sull'indicatore di temperatura dello scomparto di raffreddamento viene visualizzato "- -" e questo non esegue attivamente il raffreddamento. Non tenere cibo nello scomparto quando questa funzione viene attivata. Gli altri scomparti continuano a essere raffreddati secondo le temperature impostate. Premere ancora il tasto per 3 secondi per disattivare la funzione.

6.1. Cambiare la lampadina di illuminazione

Per cambiare lampadina / LED utilizzati per illuminare il frigorifero, rivolgersi al Servizio Assistenza Autorizzato.

Le lampadine utilizzate per questo apparecchio non sono adatte all'illuminazione di un'abitazione. Lo scopo di questa lampadina è quello di aiutare l'utente a collocare gli alimenti nel frigorifero / congelatore in modo sicuro e confortevole.

Le lampadine utilizzate in questo apparecchio devono sopportare condizioni fisiche estreme come temperature inferiori a -20 °C.

6.2. Modifica della direzione di aperture dello sportello

La direzione di apertura dello sportello del frigorifero può essere modificata secondo il luogo in cui il frigorifero stesso sarà utilizzato. Per farlo, chiamare l'assistenza autorizzata più vicina.

6.3. Avvertenza apertura sportello

Un segnale audio di avvertenza viene emesso quando lo sportello dello scomparto frigo o freezer viene lasciato aperto per un certo periodo di tempo. Questo segnale audio di avvertenza si azzerà quando viene premuto un pulsante sull'indicatore o quando lo sportello è chiuso.

6.4. Cassetto frutta e verdura

Il cassetto frutta e verdura del frigorifero è stato pensato per tenere fresche le verdure preservando al tempo stesso il loro grado di umidità. A tal fine, all'interno del cassetto, la circolazione complessiva dell'aria fredda è più intensa. Consigliamo di tenere frutta e verdura all'interno di questo scomparto. Tenere le verdure con foglie verdi e i frutti in luoghi separati, al fine di prolungarne la durata.

6.5. Scomparto dei latticini (conservazione a freddo)

Fornisce una temperatura inferiore all'interno dello scomparto refrigeratore. Utilizzare questo cassetto per conservare prodotti di gastronomia (salumi, salsicce, latticini ecc.) che richiedono una temperatura di conservazione inferiore o prodotti a base di carne, pollo o pesce destinati al consumo immediato. Non conservare frutta e verdura in questo cassetto.

Funzionamento dell'apparecchio

6.6. Congelamento di alimenti freschi

- 8 ore prima di congelare gli alimenti freschi, attivare la funzione di congelamento rapido.
- Per preservare la qualità degli alimenti, i cibi collocati nello scomparto del congelatore devono essere congelati il più rapidamente possibile; a tal fine, utilizzare il congelamento rapido.
- Il congelamento degli alimenti freschi prolunga il tempo di conservazione nello scomparto freezer.
- Assicurarsi che gli alimenti siano imballati prima di metterli nel congelatore. Utilizzare sacchetti per congelatori, carta stagnola e carta impermeabile, sacchetti di plastica o materiali di imballaggio simili al posto della carta da imballaggio tradizionale.

- Chiudere i cibi in sacchetti sigillati e chiudere ermeticamente.



Il ghiaccio nello scomparto di congelamento si scongela automaticamente.

- Prima di congelare, contrassegnare ogni confezione di cibo scrivendo la data sulla confezione. In questo modo sarà possibile determinare la freschezza di ogni confezione ogni volta che si apre il congelatore. Tenete gli alimenti con scadenza ravvicinata nella parte anteriore per assicurarvi che vengano utilizzati per primi.
- li alimenti congelati devono essere utilizzati immediatamente dopo lo scongelamento e non devono essere congelati nuovamente.
- Non congelare quantità di cibo troppo grandi in una volta sola.

Impostazione temperatura scomparto congelatore	Impostazione temperatura scomparto refrigeratore	Dettagli
-18°C	4°C	Queste sono le impostazioni predefinite consigliate.
-20,-22 o -24°C	4°C	Queste impostazioni sono consigliate quando la temperatura ambiente supera i 30°C.
Quick Freeze (congelamento rapido)	4°C	Usare quando si desidera congelare gli alimenti in poco tempo. A fine processo, l'apparecchio ritorna nella posizione iniziale.
-18°C o inferiore	2°C	Utilizzare queste impostazioni se si ritiene che il scomparto refrigeratore non sia sufficientemente freddo a causa della temperatura ambiente o dell'apertura frequente dello sportello.

Funzionamento dell'apparecchio

6.7. Consigli per la conservazione di alimenti surgelati

Lo scomparto deve essere regolato ad almeno -18°C .

1. Riporre gli alimenti nel congelatore il più rapidamente possibile per evitare lo scongelamento.
2. Prima di congelare del cibo, controllare la "Data di scadenza" sulla confezione per assicurarsi che non sia scaduto.
3. Assicurarsi che la confezione del cibo non sia danneggiata.

6.8. Dettagli sul congelatore

Come previsto dalle norme IEC 62552, il congelatore deve avere la capacità di congelare 4,5 kg di alimenti a -18°C o a temperature inferiori in 24 ore per ogni 100 litri di volume del vano congelatore. Gli alimenti possono essere conservati per periodi prolungati solo a una temperatura pari o inferiore a -18°C .

È possibile conservare gli alimenti freschi per mesi (in un congelatore a una temperatura di 18°C o inferiore).

Gli alimenti da congelare non devono entrare in contatto con gli alimenti già congelati all'interno per evitare uno scongelamento parziale.

Bollire le verdure e filtrare l'acqua per prolungare il tempo di conservazione dei surgelati. Dopo il filtraggio, riporre gli alimenti in confezioni ermetiche e metterli nel congelatore. Banane, pomodori, lattuga, sedano, uova sode, patate e altri alimenti simili non devono essere congelati. Se questo cibo marcisce, solo i valori nutrizionali e le qualità alimentari ne risentono negativamente. In caso di putrefazione, non vi è dubbio che questa possa rappresentare una minaccia per la salute dell'uomo.

6.9. Posizionamento degli alimenti

Ripiani dello scomparto freezer	Diversi alimenti congelati come carne, pesce, gelato, verdura ecc.
Ripiani scomparto Cooler	Prodotti alimentari all'interno di vasi, piatti e contenitori, uova (in contenitore chiusi)
Ripiano sportello scomparto refrigeratore	Alimenti o bevande piccoli e confezionati
Cestino per verdure	Frutta e verdura
Scomparto cibi freschi	Gastronomia (alimenti per la prima colazione, prodotti a base di carne da consumare in tempi brevi)

Funzionamento dell'apparecchio

6.10. Mensola vino ripiegabile

*Può non essere disponibile in tutti i modelli

Consente all'utente di riporre le bottiglie di vino quando necessario. Per utilizzare la sezione, afferrare la parte in plastica e tirarla lentamente nella direzione seguente. Ora è possibile utilizzare il portabottiglie pieghevole.

i Si consiglia di riporre al massimo 2 bottiglie di vino sul portabottiglie pieghevole.

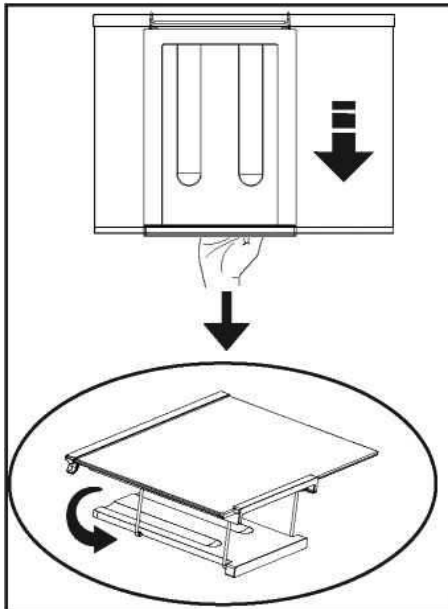

Per montare il portabottiglie pieghevole, rimuovere innanzitutto il ripiano in vetro dal frigorifero.

Quindi tenere la parte in plastica e spingerla in qualsiasi direzione utilizzando le aree anteriore e posteriore della parte in plastica. Ora l'apparecchio può essere utilizzato con il portabottiglie pieghevole, se necessario.

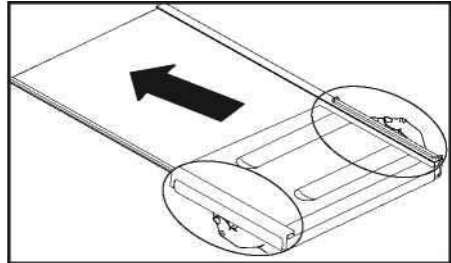





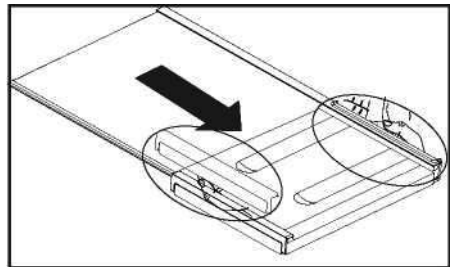









Per rimuovere il portabottiglie pieghevole, rimuovere innanzitutto il ripiano in vetro dal frigorifero.

Quindi afferrare la parte in plastica e tirarla in qualsiasi direzione. Ora l'apparecchio può essere utilizzato anche senza portabottiglie pieghevole, se necessario.



7 Manutenzione e pulizia

-  Assicurarsi di leggere la sezione relativa alle istruzioni di sicurezza prima di procedere.
-  Non usare mai gasolio, benzene o simile per scopi di pulizia
-  Consigliamo di scollegare l'apparecchio prima della pulizia.
-  Non utilizzare mai attrezzi appuntiti o sostanze abrasive, saponi, detersivi per la casa o cere per la pulizia.
-  Per i prodotti non-No Frost, si verifica la formazione di gocce di acqua e ghiaccio fino allo spessore di un dito sulla parete posteriore dello scomparto frigo. Non pulire; non applicare mai olio né agenti simili.
-  Utilizzare solo panno umido in microfibra per pulire la superficie esterna dell'apparecchio. Spugne e altri tipi di panni per la pulizia possono graffiare la superficie.
-  Utilizzare acqua tiepida per pulire l'armadietto del frigorifero e asciugarlo.
-  Utilizzare un panno umido intriso di una soluzione composta da un cucchiaino di bicarbonato di soda e da circa mezzo litro di acqua e pulire l'interno, quindi asciugare.
-  Assicurarsi che l'acqua non penetri nel quadro di comando della temperatura.
-  Se il frigorifero non viene usato per un lungo periodo di tempo, scollegare il cavo di alimentazione, rimuovere tutti gli alimenti dal suo interno, pulirlo e lasciare lo sportello aperto.
-  Controllare le guarnizioni dello sportello periodicamente per garantire che siano pulite e che non siano presenti particelle di cibo.
-  Per rimuovere il vassoio dello sportello, rimuovere tutto il contenuto e spingere semplicemente il vassoio verso l'alto.
-  Non utilizzare mai agenti di pulizia o acqua contenente cloro per pulire le superfici esterne e le parti rivestite in cromo dell'apparecchio. Il cloro provoca corrosione su tali superfici di metallo.
-  Non utilizzare strumenti taglienti e abrasivi, sapone, detersivi domestici, detersivi, cherosene, olio combustibile, vernice ecc. per evitare la rimozione e la deformazione delle impronte sulla parte in plastica. Usare acqua tiepida e un panno morbido per pulire e asciugare l'apparecchio.

Protezione delle superfici di plastica

-  Non mettete oli liquidi o pietanze cucinate con l'olio nel frigorifero in contenitori non sigillati, perché danneggiano le superfici di plastica del frigorifero. In caso di fuoriuscita di olio sulle superfici in plastica, pulire e asciugare le parti della superficie con acqua tiepida.

8 Risoluzione dei problemi

Prima di chiamare il servizio assistenza, rivedere la lista precedente. Si risparmierà tempo e denaro. Questa lista comprende frequenti reclami che non derivano da difetti di lavorazione o dai materiali utilizzati. Alcune delle funzioni descritte qui potrebbero non esistere nel proprio apparecchio.

Il frigorifero non funziona.

- La spina non è inserita correttamente nella presa. >>> Inserire in modo sicuro la spina nella presa.
- Il fusibile della presa a cui è collegato il frigorifero o il fusibile principale sono saltati. >>> Controllare il fusibile.

Condensa sulla parete laterale dello scomparto frigo (MULTIZONE, COOL CONTROL e FLEXI ZONE).

- Lo sportello è stato aperto con eccessiva frequenza. >>> Non aprire e chiudere lo sportello del frigorifero con eccessiva frequenza.
- L'ambiente è molto umido. >>> Non installare il frigorifero in luoghi molto umidi.
- Gli alimenti che contengono liquidi sono conservati in contenitori aperti. >>> Non conservare alimenti che contengono liquido in contenitori aperti.
- Lo sportello del frigorifero è lasciato aperto. >>> Chiudere lo sportello del frigorifero.
- Il termostato è impostato ad un livello molto freddo. >>> Impostare il termostato ad un livello adatto.

Il compressore non funziona

- La protezione termica del compressore è inattiva in caso di mancanza di corrente o di mancato collegamento alla presa, se il sistema di raffreddamento non è ancora stato regolato. Il frigorifero comincerà a funzionare dopo circa 6 minuti. Chiamare il servizio assistenza se il frigorifero non inizia a funzionare al termine di questo periodo.
- Il frigorifero è nel ciclo di sbrinamento. >>> Si tratta di una cosa per un frigorifero con sbrinamento

completamente automatico. Il ciclo di sbrinamento si verifica periodicamente.

- L'elettrodomestico non è collegato alla presa. >>> Accertarsi che la spina sia inserita nella presa.
- Le regolazioni di temperatura non sono eseguite in modo corretto. >>> Selezionare il valore di temperatura adatto.
- Vi è una mancanza di alimentazione. >>> Il frigorifero torna ad un funzionamento normale quando viene ripristinata l'alimentazione.

Il rumore aumenta quando il frigorifero sta lavorando.

- La performance operativa del frigorifero può cambiare secondo i cambiamenti della temperatura ambiente. Si tratta di una cosa normale e non di un guasto.

Il frigorifero funziona frequentemente o per lunghi periodi.

- Il nuovo apparecchio è più grande del precedente. I frigoriferi più grandi lavorano per un più lungo periodo di tempo.
- La temperatura ambiente può essere alta. >>> È normale che l'apparecchio funzioni per periodi più lunghi in ambienti caldi.
- Il frigorifero è stato collegato alla presa di recente o è stato riempito di cibo. >>> Quando il frigorifero è stato appena collegato all'alimentazione o caricato con alimenti, ci vuole più tempo per raggiungere la temperatura impostata. Questo è normale.
- Grandi quantità di cibo caldo sono state recentemente inserite. >>> Non inserire alimenti caldi nel frigorifero.
- Le porte potrebbero essere aperte di frequente o lasciate aperte per molto tempo. >>> L'aria tiepida entrata nel frigorifero ne provoca il funzionamento per un periodo più lungo. Non aprire gli sportelli di frequente.
- Lo sportello del freezer o dello scomparto frigo sono rimasti aperti. >>> Controllare se gli sportelli sono perfettamente chiusi.
- Il frigo è regolato a temperatura molto

Risoluzione dei problemi

<p>bassa. >>> Regolare la temperatura del frigorifero ad un livello più alto e attendere fino a che la stessa sia acquisita.</p> <ul style="list-style-type: none">• La chiusura dello sportello del frigorifero o del freezer può essere usurata, rotta o non inserita in modo appropriato. >>> Pulire o sostituire la guarnizione. Guarnizioni danneggiate/rotte provocano il funzionamento del frigo per periodi più lunghi per mantenere la temperatura corrente.	<p>collegato all'alimentazione o caricato con alimenti. >>> Questo è normale. Quando il frigorifero è stato appena collegato all'alimentazione o caricato con alimenti, ci vuole più tempo per raggiungere la temperatura impostata.</p> <ul style="list-style-type: none">• Grandi quantità di cibo caldo sono state recentemente inserite. >>> Non inserire alimenti caldi nel frigorifero.
La temperatura ambiente è molto bassa mentre la temperatura del frigorifero è sufficiente.	Vibrazioni o rumore.
<ul style="list-style-type: none">• La temperatura del freezer è regolata a temperatura molto bassa. >>> Regolare la temperatura ad un livello più alto e controllare.	<ul style="list-style-type: none">• Il pavimento non è orizzontale o stabile. >>> Se il frigorifero ondeggia quando è mosso lentamente, equilibrarlo regolando i piedini. Accertarsi anche che il pavimento sia in piano e forte abbastanza da sopportare il frigorifero.• Gli articoli messi sul frigorifero possono provocare rumore. >>> Rimuovere gli articoli da sopra al frigorifero.
La temperatura ambiente è molto bassa mentre la temperatura del freezer è sufficiente.	Ci sono rumori che provengono dal frigorifero come gocciolamenti, spruzzo di liquidi, ecc.
<ul style="list-style-type: none">• La temperatura del frigo è regolata a temperatura molto bassa. >>> Regolare la temperatura ad un livello più alto e controllare.	<ul style="list-style-type: none">• Il flusso di liquido e gas si verifica secondo i principi operativi del frigorifero. Si tratta di una cosa normale e non di un guasto.
Gli alimenti che sono nei cassetti dello scomparto frigo sono congelati.	Dal frigorifero si sente un fischio.
<ul style="list-style-type: none">• La temperatura del frigo è regolata su un valore molto alto. >>> Regolare la temperatura del frigo ad un livello più basso e controllare.	<ul style="list-style-type: none">• Le ventole sono usate per raffreddare il frigorifero. Si tratta di una cosa normale e non di un guasto.
La temperatura di frigo o freezer è molto bassa.	Condensa sulla parete interna del frigorifero.
<ul style="list-style-type: none">• La temperatura del frigo è regolata su un valore molto alto. >>> L'impostazione della temperatura dello scomparto frigo provoca effetti sulla temperatura del freezer. Cambiare le temperature di frigo o freezer e aspettare finché i relativi scomparti non raggiungono una temperatura sufficiente.• Gli sportelli sono aperti con eccessiva frequenza o sono stati lasciati aperti a lungo. >>> Non aprire gli sportelli di frequente.• Lo sportello è aperto. >>> Chiudere completamente lo sportello.• Il frigorifero è stato recentemente	<ul style="list-style-type: none">• Il clima caldo/umido aumenta il ghiaccio e la condensa. Si tratta di una cosa normale e non di un guasto.• Gli sportelli sono aperti con eccessiva frequenza o sono stati lasciati aperti a lungo. >>> Non aprire gli sportelli di frequente. Chiuderli se sono aperti.• Lo sportello è aperto. >>> Chiudere completamente lo sportello.
	Umidità al di fuori del frigorifero o tra le porte.
	<ul style="list-style-type: none">• Potrebbe esserci umidità nell'aria; questo è normale nei climi umidi. Al diminuire dell'umidità, la condensa scompare.
	Odore cattivo dentro al frigorifero.
	<ul style="list-style-type: none">• Non viene eseguita una pulizia regolare.

Risoluzione dei problemi

>>> Pulire regolarmente l'interno del frigorifero con una spugna, acqua tiepida o carbonato di sodio diluito in acqua.

- Alcuni contenitori o alcuni materiali per la confezione possono provocare odori.

>>> Usare contenitori diversi o marche diverse.

- Gli alimenti sono posti nel frigorifero in contenitori non coperti. >>> Tenere gli alimenti in contenitori chiusi. I microrganismi che fuoriescono da contenitori non coperti possono provocare odori sgradevoli.
- Rimuovere gli alimenti scaduti e che si sono rovinati nel frigorifero.

Lo sportello non è chiuso.

- Gli imballaggi degli alimenti impediscono la chiusura dello sportello. >>> Sostituire le confezioni che ostruiscono lo sportello.
- Il frigorifero non è completamente poggiato sul pavimento. >>> Regolare i piedini per bilanciare il frigorifero.
- Il pavimento non è orizzontale o forte. >>> Accertarsi che il pavimento sia in piano, forte e in grado di sopportare il frigorifero.

Gli scomparti frutta e verdura sono bloccati.

- Gli alimenti potrebbero toccare il tetto del cassetto. >>> Risistemare gli alimenti nel cassetto.

Se la superficie dell'apparecchio è bollente.

- Quando l'apparecchio è in funzione, possono essere osservate alte temperature tra i due sportelli, sui pannelli laterali e sul grill posteriore. Ciò è normale e non richiede manutenzione!

DISCLAIMER / AVVERTENZAS

Alcuni guasti (semplici) possono essere gestiti adeguatamente dall'utente finale senza che si verifichino problemi di sicurezza o di utilizzo non sicuro, a condizione che vengano eseguiti entro i limiti e in conformità alle seguenti istruzioni (vedere la sezione "Autoriparazione").

Pertanto, se non diversamente autorizzato nella sezione "Autoriparazione" di seguito, le riparazioni devono essere effettuate da riparatori professionisti registrati per evitare problemi di sicurezza. Un riparatore professionale registrato è un professionista a cui il produttore ha concesso l'accesso alle istruzioni e all'elenco delle parti di ricambio di questo apparecchio secondo i metodi descritti negli atti legislativi ai sensi della direttiva 2009/125/CE.

Tuttavia, solo gli agenti di assistenza (cioè i riparatori professionali autorizzati) raggiungibili tramite il numero di telefono indicato nel manuale utente/della scheda di garanzia o tramite il rivenditore autorizzato possono fornire assistenza in base ai termini della garanzia. Pertanto, si ricorda che le riparazioni effettuate da riparatori professionisti (non autorizzati da Beko) annullano la garanzia.

Auto-riparazione

L'utente finale può effettuare l'auto-riparazione dei seguenti pezzi di ricambio: maniglie, cerniere, vassoi, cestini e guarnizioni dello sportello (un elenco aggiornato è disponibile anche su support.beko.com a partire dal 1° marzo 2021).

Inoltre, per garantire la sicurezza dell'apparecchio e prevenire il rischio di gravi lesioni, la suddetta auto-riparazione deve essere eseguita seguendo le istruzioni contenute nel manuale utente per l'auto-riparazione o disponibili su support.beko.com. Per la vostra sicurezza, staccate la spina dell'apparecchio prima di tentare qualsiasi riparazione.

I tentativi di riparazione da parte degli utenti finali per parti non incluse in tale elenco e/o non seguendo le istruzioni contenute nei manuali utente per l'auto-riparazione o disponibili sul sito support.beko.com, potrebbero causare problemi di sicurezza non imputabili a Beko e invalidare la garanzia dell'apparecchio.

Pertanto, si raccomanda vivamente agli utenti finali di astenersi dal tentare di effettuare riparazioni che non rientrano nell'elenco dei pezzi di ricambio indicati, rivolgendosi in questi casi a riparatori professionali autorizzati o registrati. Al contrario, tali tentativi da parte degli utenti finali possono causare problemi di sicurezza e danneggiare l'apparecchio, con conseguenti incendi, allagamenti, folgorazioni e gravi lesioni personali.

A titolo esemplificativo, ma non esaustivo, le seguenti riparazioni devono essere affidate a riparatori professionali autorizzati o registrati: compressore, circuito di raffreddamento, scheda principale, scheda inverter, scheda display ecc.

Il produttore/venditore non può essere ritenuto responsabile in caso di mancata osservanza di quanto sopra da parte degli utenti finali.

La disponibilità dei pezzi di ricambio del frigorifero acquistato è di 10 anni.

In questo periodo, i pezzi di ricambio originali saranno a disposizione per garantire il corretto funzionamento del frigorifero

La durata minima della garanzia del frigorifero acquistato è di 24 mesi.

Questo apparecchio è dotato di una fonte di illuminazione di classe energetica "G".

La fonte di illuminazione di questo apparecchio deve essere sostituita solo da riparatori professionisti.

Chère cliente, cher client,

Veuillez lire attentivement ce manuel avant d'utiliser l'appareil.

Merci d'avoir choisi ce produit. Nous aimerions vous faire profiter de la meilleure expérience possible avec ce produit de haute qualité, qui a été fabriqué grâce à une technologie de pointe. À cet effet, veuillez lire en intégralité le manuel d'utilisation avant d'utiliser cet appareil, et conservez-le pour références ultérieures. Prenez en compte toutes les informations et les avertissements contenus dans ce manuel. Cela vous protégera vous et votre produit contre tout éventuel danger.

Conservez le manuel d'utilisation. Si vous offrez cet appareil à une autre personne, remettez-lui également le manuel d'utilisation.

Les symboles suivants sont utilisés dans le manuel d'utilisation :



Danger pouvant entraîner la mort ou une blessure.





REMARQUE Un danger qui pourrait engendrer des dégâts matériels au produit ou ce qui l'entoure











Informations importantes ou astuces d'utilisation.



Conservez le manuel d'utilisation.

 INFORMATIONS	
  SUPPLIER'S NAME MODEL IDENTIFIER → (*)  	<p>Vous pouvez accéder aux informations relatives au modèle telles que sauvegardées dans la base de données des produits en entrant le site internet suivant et en recherchant l'identifiant de votre modèle (*) qui se trouve sur la vignette énergie</p> <p>https://eprel.ec.europa.eu/</p>

<u>1 Instructions de sécurité.....</u>	<u>3</u>		
 1.1. Utilisation prévue.....	3		
 1.2. Sécurité des enfants, des personnes vulnérables et des animaux de compagnie.....	3		
 1.3. Sécurité électrique	4		
 1.4. Sécurité de manipulation	4		
 1.5. Sécurité d'installation	4		
 1.6. Sécurité de fonctionnement	5		
 1.7. Sécurité d'entretien et de nettoyage.....	7		
 1.8. HomeWhiz	7		
 1.9. Éclairage.....	7		
<u>2 Instructions en matière d'environnement</u>	<u>8</u>		
<u>3 Votre réfrigérateur.....</u>	<u>9</u>		
<u>4 Installation</u>	<u>10</u>		
4.1. Lieu d'installation approprié	10	4.2. Réglage des pieds	10
		4.3. Branchement électrique	10
		4.4. Fixation des cales en plastique	11
		<u>5 Préparation.....</u>	<u>12</u>
		<u>6 Utilisation de l'appareil.....</u>	<u>13</u>
		6.1. Remplacement de la lampe	14
		6.2. Inversion de la direction de l'ouverture de la porte	14
		6.4. Bac à légumes	14
		6.5. Bac à produits laitiers (zone fraîcheur)	14
		6.6. Congélation des produits frais	15
		6.7. Recommandations relatives à la conservation des aliments surgelés.....	16
		6.8. Informations relatives au congélateur.....	16
		6.9. Disposition des denrées	16
		6.10. Clayette porte-bouteille pliable.....	17
		<u>7 Entretien et nettoyage</u>	<u>18</u>
		<u>8 Dépannage</u>	<u>19</u>

1 Instructions de sécurité

- Cette section fournit les instructions de sécurité nécessaires à la prévention des risques de blessures corporelles ou de dommages matériels.
- Notre société n' est pas responsable des dommages qui peuvent survenir lorsque ces instructions ne sont pas suivies.

⚠ Les opérations d'installation et de réparation sont toujours effectuées par le service après-vente agréé.

⚠ N'utilisez que des pièces et accessoires d'origine.

⚠ Les pièces de rechange d'origine sont fournies pendant les 10 années suivant la date d'achat de l'appareil.

⚠ Ne pas réparer ou remplacer une partie du produit, sauf si cela est expressément spécifié dans le manuel d'utilisation.

⚠ N'apportez aucune modification technique au produit.

⚠ 1.1. Utilisation prévue

- Le présent produit ne peut être utilisé à des fins commerciales et ne doit pas être utilisé hors de son usage prévu.

Le présent produit est destiné à être utilisé dans lieux clos, tels que les habitations, ou des lieux similaires. Par exemple ;

- Les cuisines du personnel dans les magasins, bureaux et autres environnements de travail,
- Les fermes,
- Les pièces utilisées par les clients dans les hôtels, les motels et autres types d'hébergement,
- Les auberges, ou des lieux similaires,
- Les lieux de services restauration ou non destinés à la vente au détail.

Ce produit ne doit pas être utilisé dans des environnements extérieurs ouverts ou fermés comme les bateaux, les balcons ou les terrasses. L'exposition du produit à la pluie, à la neige, au soleil ou au vent présente des risques d'incendie.

⚠ 1.2. Sécurité des enfants, des personnes vulnérables et des animaux de compagnie

- Cet appareil peut être utilisé par des enfants de 8 ans et plus et des personnes dont les capacités physiques, sensorielles ou mentales sont réduites ou n'ayant pas suffisamment d'expérience ou de connaissances si une personne chargée de la sécurité les surveille ou leur apprend à utiliser le produit en toute sécurité et en étant conscients des dangers afférents.
- Les enfants entre 3 et 8 ans sont autorisés à ranger et retirer des aliments du réfrigérateur.
- Les produits électriques sont dangereux pour les enfants et les animaux de compagnie. Les enfants et les animaux de compagnie ne doivent pas jouer avec, grimper ou entrer dans l'appareil.
- Le nettoyage et l'entretien ne doivent pas être exécutés par des enfants, à moins qu'ils ne soient supervisés par quelqu'un.
- Gardez les matériaux d'emballage hors de portée des enfants. Il existe un risque de blessure et d'étouffement.

Avant de vous débarrasser de produits anciens ou obsolètes :

1. Débranchez le câble d'alimentation de la prise secteur.
2. Coupez le câble d'alimentation et retirez-le du produit ainsi que de la fiche d'alimentation.
3. Ne retirez ni les étagères ni les tiroirs pour empêcher les enfants d'entrer dans le produit.
4. Retirez les portes.
5. Entrez le produit de manière à ce qu'il ne bascule pas.
6. Veillez à ce que les enfants ne jouent pas avec le produit à destination de la casse.

Instructions de sécurité

- Ne pas essayer de se débarrasser du produit en y mettant le feu. Risque d'explosion.
- Si la porte de l'appareil est dotée d'une serrure, gardez la clé hors de la portée des enfants.

⚠ 1.3. Sécurité électrique

- Le produit doit être débranché pendant les procédures d'installation, d'entretien, de nettoyage, de réparation et de déplacement
- Si le câble d'alimentation est endommagé, il doit impérativement être remplacé par le service après-vente agréé.
- Ne comprimez pas le câble d'alimentation sous ou derrière le produit. Ne placez pas d'objets lourds sur le câble d'alimentation. Le câble d'alimentation ne doit pas être plié, écrasé, ou entrer en contact avec une source de chaleur.
- N'utilisez pas de rallonges, de multiprises ou d'adaptateurs pour faire fonctionner ce produit.
- Les multiprises ou les sources d'alimentation portables peuvent surchauffer et provoquer un incendie. Par conséquent, ne placez aucune multiprise derrière ou à proximité du produit.
- La fiche doit être facilement accessible. Si cela est impossible, l'installation électrique à laquelle le produit est connecté doit comporter un dispositif (tel qu'un fusible, un interrupteur, un disjoncteur, etc.) conforme à la réglementation électrique et qui déconnecte tous les pôles du réseau.
- Ne touchez jamais la fiche d'alimentation lorsque vos mains sont humides.
- Débranchez l'appareil en saisissant la fiche et non le câble d'alimentation.

⚠ 1.4. Sécurité de manipulation

- Ce produit est lourd, ne le déplacez pas seul.

- Ne vous tenez pas aux portes du produits pour le déplacer.
- Faites attention à ne pas endommager le système de réfrigération et la tuyauterie lors du transport du produit. Si le tuyauterie est endommagée, n'utilisez pas ce produit et contactez le service après-vente agréé.

⚠ 1.5. Sécurité d'installation

- Contactez le service après-vente agréé pour l'installation du produit. Pour préparer l'installation du produit, lisez les informations du présent manuel de l'utilisateur et assurez-vous que votre approvisionnement en eau et en électricité soient conformes. Si l'installation ne convient pas, contactez un électricien et un plombier qualifiés pour qu'ils s'occupent des changements nécessaires. Dans le cas contraire, le produit pourrait provoquer des électrocutions et des incendies.
- Vérifiez que le produit ne soit pas endommagé avant de l'installer. N'installez pas le produit s'il est endommagé.
- Placez le produit sur une surface plane et solide, puis équilibrez-le à l'aide des pieds réglables. Dans le cas contraire, le réfrigérateur pourrait basculer et entraîner des blessures.
- Le produit doit être installé dans un endroit sec et ventilé. Ne placez pas de moquettes, de tapis ou de revêtements similaires sous le produit. Cela pourrait entraîner une mauvaise ventilation et provoquer des incendies !
- Les ouvertures de ventilation ne doivent pas être obstruées ou couvertes. Cela pourrait entraîner une augmentation de la consommation d'énergie et endommager votre produit.
- Ne branchez pas le produit à des systèmes alimentations tels que des alimentations électriques solaires. Cela pourrait entraîner des fluctuations de tension importantes et endommager votre produit !

Instructions de sécurité

- Plus un réfrigérateur contient de réfrigérant, plus l'espace d'installation doit être large. Un espace très restreint pourrait entraîner un mélange de gaz inflammables en cas de fuite de gaz dans le système de refroidissement. Pour 8 grammes de réfrigérant, un volume de 1m³ est requis. La quantité de réfrigérant disponible dans votre produit est indiquée sur la plaque signalétique.
- L'endroit où le produit est installé ne doit pas être exposé à la lumière directe du soleil et ne doit pas se trouver à côté d'une source de chaleur telle que des gazinières, des radiateurs, etc.

Si vous ne pouvez pas faire autrement que de l'installer à côté d'une source de chaleur, utilisez une plaque isolante. La distance minimum avec la source de chaleur est indiquée ci-dessous :

- Au moins à 30 cm de distance avec les sources de chaleur telles que gazinières, les appareils chauffants, etc.,
- Et au moins à 5 cm de distance des fours électriques.
- La classe de protection de votre produit est de type I. Branchez le produit dans une prise de terre conforme aux valeurs de tension, de courant et de fréquence indiquées sur la plaque signalétique du produit. La prise doit être équipée d'un disjoncteur de 10 A - 16 A. Notre société n'est pas responsable des dommages qui pourraient survenir lorsque le produit est utilisé sans branchements électriques et prises de terre conformes aux réglementations locales et nationales.
- Débranchez le câble d'alimentation du réfrigérateur pendant l'installation. Dans le cas contraire, cela pourrait provoquer des électrocutions et des blessures !
- Ne branchez pas le produit à des prises desserrées, cassées, sales, huileuses,

des prises décollées ou présentant un risque de contact avec de l'eau.

- Placez le câble d'alimentation et les tuyaux (si disponibles) du produit de manière à ne pas trébucher dessus.
- L'infiltration de l'humidité dans les parties sous tension ou le câble d'alimentation peut provoquer un court-circuit. De ce fait, n'utilisez pas le produit dans des pièces humides ou dans des zones sujettes aux éclaboussures (par exemple un garage, une buanderie, etc.) Si le réfrigérateur reçoit de l'eau, débranchez-le et contactez un service après-vente agréé.
- Ne branchez jamais votre réfrigérateur à des systèmes d'économies d'énergie. Ces systèmes sont nocifs pour l'appareil.

1.6. Sécurité de fonctionnement

- N'utilisez pas de solvants chimiques sur ce produit. Ces matériaux présentent un risque d'explosion.
- En cas de non-conformité du produit, débranchez-le et ne l'utilisez pas jusqu'à sa réparation par le service après-vente agréé. Il existe un risque d'électrocution !
- Ne placez aucun produit inflammable (bougies, cigarettes, etc.) sur ce produit ou à proximité.
- Ne grimpez pas sur le produit. Vous pourriez tomber et vous blesser !
- N'endommagez pas la tuyauterie du système de refroidissement avec des outils pointus et coupants. Le fluide frigorigène qui s'échappe si les tuyaux, les extensions de tuyaux ou les revêtements de surface sont perforés peut provoquer des irritations de la peau et des blessures oculaires.
- Ne placez et n'utilisez pas d'appareils électriques dans les réfrigérateurs/congélateurs profonds, sauf si cela est recommandé par le fabricant.

Instructions de sécurité

- Ne vous coincez pas les mains ou une partie du corps dans les parties amovibles du produit. Faites attention à ne pas vous coincer les doigts entre le réfrigérateur et ses portes. Faites attention en ouvrant et en fermant les portes s'il y a des enfants à proximité.
- Ne placez pas de glace, de glaçons ou d'aliments congelés dans votre bouche directement après les avoir sortis du congélateur. Il existe un risque d'engelure !
- Ne touchez pas les parois internes, les parties en métal du congélateur ou la nourriture à l'intérieur du réfrigérateur avec les mains mouillées. Il existe un risque d'engelure !
- Ne placez pas de canettes de soda et de bouteilles contenant du liquide qui pourrait congeler dans le compartiment du congélateur. Les canettes et les bouteilles pourraient exploser. Il existe un risque de blessures et de dommages matériels !
- N'utilisez ou ne remplacez pas de matériaux sensibles aux températures comme des sprays ou des objets inflammables, de la glace carbonique ou d'autres agents chimiques à proximité du réfrigérateur. Il existe un risque d'incendie ou d'explosion !
- Ne conservez pas de matériaux explosifs comme des bombes aérosol contenant des matériaux inflammables à l'intérieur de ce produit.
- Ne placez pas de canettes contenant du liquide au dessus de ce produit. Les projections d'eau sur les pièces électriques peuvent causer un choc électrique ou un risque d'incendie.
- Le présent produit ne peut être utilisé pour conserver et refroidir des médicaments, du plasma sanguin, des préparations pharmaceutiques ou des matériaux et produits médicaux similaires soumis aux directives sur les produits médicaux.
- Si le présent produit est utilisé à l'encontre de son objectif premier, cela pourrait l'endommager et détériorer les produits conservés à l'intérieur.
- Si le réfrigérateur est éclairé par une lumière bleue, évitez de regarder cette lumière à travers des appareils optiques. Ne fixez pas de source lumineuse à LED UV trop longtemps. Les rayons ultraviolets peuvent provoquer une fatigue oculaire.
- Ne remplissez pas le présent produit avec une quantité de nourriture plus importante que sa capacité de contenance. Des blessures ou des endommagements peuvent survenir si ce qui est contenu dans le réfrigérateur tombe à l'ouverture des portes. Des problèmes similaires peuvent survenir si vous placez des objets au-dessus de l'appareil.
- Assurez-vous d'avoir entièrement retiré toute la glace et l'eau qui auraient pu tomber par terre pour éviter de vous blesser.
- Ne changez l'emplacement des étagères/porte-bouteilles de votre réfrigérateur uniquement lorsqu'ils sont vides. Il existe un risque de blessure physique !
- Ne placez pas d'objets qui pourraient tomber/basculer du présent produit. Ces produits pourraient tomber à l'ouverture ou la fermeture des portes et entraîner des blessures et/ou des dégâts matériels.
- Ne frappez ou n'exercez pas de pression excessive sur les surfaces vitrées. Les morceaux de verre peuvent entraîner des blessures et/ou des dégâts matériels.
- Le système de refroidissement de votre produit contient du réfrigérant R600a. Le type de réfrigérant utilisé dans le présent produit est indiqué sur la plaque signalétique. Ce gaz est inflammable. Faites donc attention à ne pas endommager le système de réfrigération et la tuyauterie lors du transport du produit. En cas d'endommagement des tuyaux ;

Instructions de sécurité

- Ne touchez pas le produit ou le câble d'alimentation,
- Tenez les potentielles sources d'incendie à l'écart du produit pour éviter qu'il ne prenne feu.
- Ventilez la zone où se trouve le produit. N'utilisez pas de ventilateur.
- Contactez le service agréé.
- Si l'appareil est endommagé et que vous constatez une fuite de gaz, tenez-vous à l'écart du gaz. Le gaz peut entraîner une engelure en cas de contact avec votre peau.

1.7. Sécurité d'entretien et de nettoyage

- Si vous devez déplacer ce produit pour effectuer du nettoyage, ne le tirez pas par les poignées de ses portes. Les poignées peuvent entraîner des blessures si elles sont tirées trop fort.
- Ne nettoyez pas le produit en pulvérisant ou en versant de l'eau dessus ou à l'intérieur. Risque de choc électrique et d'incendie.
- N'utilisez pas d'outils pointus ou abrasifs pour nettoyer le produit. N'utilisez pas de matériaux tels que des produits ménagers, des détergents, du gaz, de l'essence, de l'alcool, de la cire, etc.
- Utilisez uniquement des produits de nettoyage et d'entretien qui ne sont pas nocifs pour les aliments contenus à l'intérieur du produit.
- N'utilisez pas de vapeur ou de matériel de nettoyage à vapeur pour nettoyer le réfrigérateur et faire fondre la glace à l'intérieur. Lorsque la vapeur entre en contact avec les parties sous tension de votre réfrigérateur, elle provoque des court-circuits ou des chocs électriques.
- Assurez-vous qu'aucune eau ne rentre dans les circuits électroniques ou le système d'éclairage de votre réfrigérateur.

- Utilisez un chiffon propre et sec pour enlever la poussière ou les matériaux étrangers pouvant se trouver sur le bout des fiches. N'utilisez pas de chiffon mouillé ou humide pour nettoyer la fiche. Dans le cas contraire, cela pourrait provoquer un incendie ou une électrocution.

1.8. HomeWhiz

(Peut ne pas être disponible sur certains modèles)

- Suivez les précautions relatives à la sécurité, même à distance du présent produit, lorsque vous utilisez le réfrigérateur depuis l'application HomeWhiz. En outre, restez attentif aux avertissements qui s'affichent dans l'application.

1.9. Éclairage

(Peut ne pas être disponible sur certains modèles)

- Contactez le service après-vente agréé lorsqu'il est nécessaire de remplacer la LED / ampoule utilisée pour l'éclairage du réfrigérateur.

2 Instructions en matière d'environnement

2.1. Conformité avec la directive DEEE et mise au rebut des déchets :



Ce produit est conforme à la directive DEEE (2012/19/UE) de l'Union européenne. Il porte un symbole de classification pour la mise au rebut des équipements

électriques et électroniques (DEEE).

Ce symbole indique que ce produit ne doit pas être mis au rebut avec les autres ordures ménagères à la fin de sa durée de vie.

Rendez-vous dans un point de collecte officiel pour le recyclage de tout matériel électrique et électronique. Rapprochez-vous des autorités de votre localité pour plus d'informations concernant ces points de collecte. Chaque foyer joue un rôle important dans la récupération et le recyclage des appareils ménagers usés. La mise au rebut adéquate des appareils ménagers usés aide à prévenir des conséquences négatives sur l'environnement et la santé de l'humain.

2.2. Conformité avec la directive LdSD

L'appareil que vous avez acheté est conforme à la directive LdSD (2011/65/UE) de l'UE. Il ne comporte pas de matériaux dangereux et interdits mentionnés dans la Directive.

2.3. Informations relatives à l'emballage



Les matériaux d'emballage de cet appareil sont fabriqués à partir de matériaux recyclables, conformément à nos réglementations

nationales en matière d'environnement. Ne mettez pas les matériaux d'emballage au rebut avec les ordures ménagères ou tout autre déchet. Déposez-les aux points de collecte des matériaux d'emballage prévus par les autorités locales.



3 Votre réfrigérateur

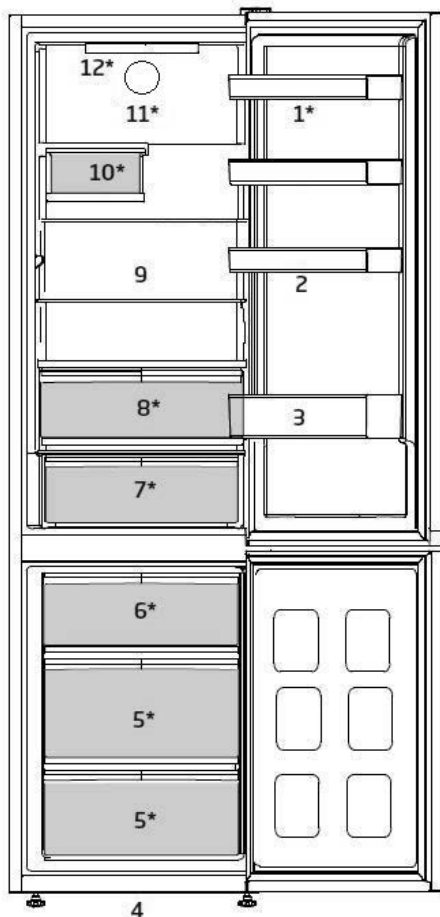

- | | | | |
|----|---------------------------|-----|--|
| 1. | Balconnets réglables | 7. | Bac à produits laitiers (zone fraîcheur) |
| 2. | Casier à œufs | 8. | Bac à légumes |
| 3. | Clayette range-bouteilles | 9. | Clayettes réglables |
| 4. | Pieds avant réglables | 10. | Clayettes porte-bouteilles |
| 5. | Compartiment congélateur | 11. | Ventilateur |
| 6. | Récipient à glace | 12. | Ampoule |

***Peut ne pas être disponible sur certains modèles**



Les illustrations présentées dans cette notice d'utilisation sont schématiques et peuvent ne pas correspondre exactement à votre produit. Si certains éléments illustrés ne sont pas inclus dans le produit que vous avez acheté, ils concernent d'autres modèles.

4 Installation

⚠ Veuillez à tout d'abord lire les « Instructions de sécurité ».

4.1. Lieu d'installation approprié

Contactez le service après-vente agréé pour l'installation du produit. Pour préparer l'appareil à l'utilisation, reportez-vous aux informations du manuel d'utilisation et assurez-vous que les branchements électriques et le système d'alimentation en eau sont appropriés. Si ce n'est pas le cas, appelez un électricien et un technicien qualifiés pour qu'ils prennent les dispositions nécessaires.

	AVERTISSEMENT : Le fabriquant ne sera pas tenu responsable des dommages survenus suite à des activités effectuées par des personnes non-autorisées.
	AVERTISSEMENT : Ne branchez pas l'appareil pendant l'installation. Au cas contraire, cela présente un risque de mort ou de blessures graves !
	AVERTISSEMENT : Si le cadre de la porte est trop étroit pour laisser passer votre produit, retirez la porte et faites passer l'appareil sur le côté. Si cela ne fonctionne pas, contactez le service agréé.

- Posez le réfrigérateur sur un sol de surface plane afin d'éviter les à-coups.
- Installez l'appareil au moins à 30 cm des sources de chaleur telles que les plaques de cuisson, les radiateurs de chauffage et les cuisinières, et au moins à 5 cm des fours électriques.
- N'exposez pas l'appareil à la lumière directe du soleil et ne le placez pas dans des endroits humides.
- Une ventilation d'air doit être aménagée autour du réfrigérateur pour obtenir un fonctionnement efficace. Si vous avez l'intention de poser l'appareil dans un renforcement, assurez-vous de laisser au moins 5 cm de distance entre le plafond et les parois latérales.



- Laissez un espace d'au moins 5 cm de distance entre le dos de l'appareil et le mur afin d'éviter d'obtenir de la condensation sur le panneau arrière de l'appareil.
- Votre produit a besoin d'une circulation d'air adéquate pour bien fonctionner. Si vous avez l'intention de poser l'appareil dans une alcôve, laissez au moins 5 cm de distance avec le plafond et les parois latérales.
- Si vous avez l'intention de poser l'appareil dans une alcôve, laissez au moins 5 cm de distance avec le plafond et les parois latérales. Vérifiez que l'élément de protection d'espace de la façade arrière est bien présent à son emplacement (si fourni avec le produit). Si l'élément est manquant, perdu ou tombé, veuillez laisser un espace d'au moins 5 cm entre la surface arrière du produit et les murs de la pièce. L'espace prévu à l'arrière est important pour le bon fonctionnement du produit.

4.2. Réglage des pieds

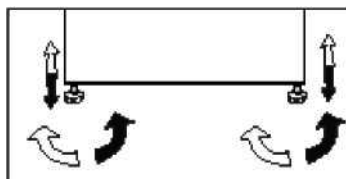
Si après l'installation l'appareil est en déséquilibre, réglez les pieds à l'avant en les tournant à droite ou à gauche.



4.3. Branchement électrique

	AVERTISSEMENT : N'effectuez pas de connexion via les câbles d'extension ou les multiprises.
	AVERTISSEMENT : Les câbles d'alimentation endommagés doivent être remplacés par des prestataires de services agréés.

Installation



Si deux réfrigérateurs sont installés côte à côte, ils doivent être séparés d'au moins 4 cm de distance.

- Notre entreprise ne sera pas tenue pour responsable de tout dommage survenu si vous utilisez cet appareil sans le connecter à une mise à la terre ou le brancher au réseau électrique conformément aux réglementations nationales
- La fiche du câble d'alimentation doit être facilement accessible après l'installation.
- N'utilisez pas de rallonges ou de prises multiples sans fil entre votre appareil et la prise murale.



Avertissement en cas de contact avec une surface chaude !

Les parois latérales de votre appareil sont équipées de tuyaux de refroidissement pour améliorer le système de refroidissement. Le réfrigérant porté à des températures élevées peut s'écouler par ces zones, entraînant ainsi le réchauffement des parois latérales. Cela est normal et ne nécessite pas de réparation. Restez attentif lorsque vous touchez ces zones.

4.4. Fixation des cales en plastique

Utilisez les cales en plastique fournies avec le produit pour garantir une circulation suffisante de l'air entre le produit et le mur.

1. Pour fixer les cales, retirez les vis qui se trouvent sur le produit et utilisez celles qui ont été fournies avec les cales.
2. Placez 2 cales de fixation sur le couvercle de ventilation tel que décrit sur l'image.

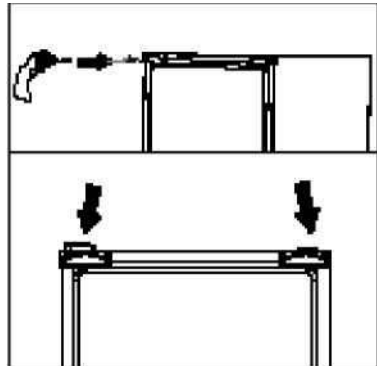

5 Préparation

A Veuillez à tout d'abord lire les « Instructions de sécurité » !

- Cet appareil réfrigérant amovible n'est pas conçu pour être encastré.
- Votre réfrigérateur doit être installé à au moins 30 cm des sources de chaleur telles que les plaques de cuisson, les fours, appareils de chauffage ou cuisinières, et à au moins 5 cm des fours électriques. De même, il ne doit pas être exposé à la lumière directe du soleil.
- La température ambiante de la pièce dans laquelle vous installez votre réfrigérateur doit être d'au moins +5 °C. L'utilisation de votre réfrigérateur dans des conditions plus froides n'est pas recommandée quant à son efficacité.
- Assurez-vous que l'intérieur de l'appareil est soigneusement nettoyé.
- Si deux réfrigérateurs sont installés côte à côte, ils doivent être séparés par au moins 2 cm.
- Lorsque vous faites fonctionner le réfrigérateur pour la première fois, assurez-vous de suivre les instructions suivantes pendant les six premières heures.
- La porte ne doit pas être ouverte fréquemment.
- Le réfrigérateur doit fonctionner à vide, sans denrées à l'intérieur.
- Ne débranchez pas le réfrigérateur. Si une panne de courant se produit, veuillez vous reporter aux avertissements de la section « Solutions recommandées aux problèmes ».
- L'emballage et les matériaux de protection d'emballage doivent être conservés pour les éventuels transports ou déplacements à venir.
- Les bacs/tiroirs équipés d'un compartiment fraîcheur doivent toujours être utilisés pour une réduction de la consommation d'énergie et pour de meilleures conditions de stockage.
- Lorsque les aliments sont en contact avec le capteur de température dans le compartiment congélateur, la consommation énergétique de l'appareil pourrait augmenter. Par conséquent, évitez tout contact avec ce(s) capteur(s).
- Sur certains modèles, le tableau de bord se désactive automatiquement 1 minute après la fermeture de la porte. Il est réactivé une fois que la porte est ouverte ou après une pression sur une touche.
- En raison des changements de température résultant de l'ouverture/la fermeture de la porte de l'appareil pendant le fonctionnement, la formation de la condensation sur les balconnets/étagères et les récipients en verre est normale.
- Comme l'air chaud et humide ne pénètre pas directement dans votre produit lorsque les portes ne sont pas ouvertes, votre produit optimisera son fonctionnement en fonction des conditions pour protéger vos aliments. Les fonctions et les composants tels que le compresseur, le ventilateur, le chauffage, le dégivrage, l'éclairage, l'affichage, etc. fonctionneront en fonction des besoins pour consommer un minimum d'énergie dans de telles circonstances.
- S'il existe plusieurs options, placez les étagères en verre de façon à ne pas obstruer les sorties d'air de la paroi du fond et à ce que les sorties d'air se trouvent de préférence sous les étagères en verre. Cette disposition peut aider à améliorer la distribution de l'air et l'efficacité énergétique.

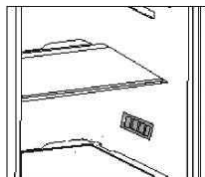

6 Utilisation de l'appareil

Panneau de contrôle du produit

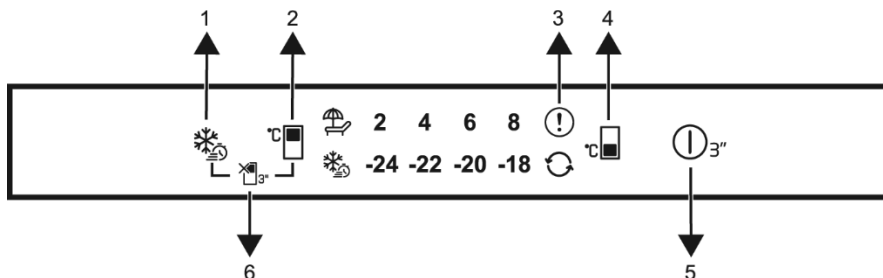

1. Touche de congélation rapide
2. Touche de réglage de la température du compartiment réfrigérateur
3. Indicateur de panne
4. Touche de réglage de la température du compartiment congélateur
5. Fonction Marche/Arrêt
6. Touche de la fonction vacances



Lisez d'abord la section « Instructions de sécurité ».

Les fonctions sonores et visuelles dudit panneau vous aident à utiliser votre réfrigérateur.

***En option:** Les fonctions indiquées sont facultatives, il peut y avoir des différences de forme et d'emplacement au niveau des fonctions indiquées sur l'indicateur de votre appareil.

1. Touche de congélation rapide

Dès que vous appuyez sur la touche de congélation rapide, le symbole de congélation rapide () s'allume et la fonction de congélation rapide est activée. La température du compartiment de congélation est réglée à -27°C .

Appuyez à nouveau sur cette touche pour annuler cette fonction. La fonction de congélation rapide est automatiquement annulée après 24 heures. Pour congeler une grande partie d'aliments frais, appuyez sur la touche de congélation rapide, avant de mettre les aliments dans le compartiment congélateur.

2. Touche de réglage de la température du compartiment réfrigérateur

Permet le réglage de la température du compartiment réfrigérateur (). Appuyez sur la touche pour régler la température du compartiment réfrigérateur à 8,7,6,5,4,3,2, et 1°C .

3. Indicateur de panne

Cet indicateur s'active quand le réfrigérateur ne refroidit pas correctement ou en cas de panne d'un capteur. La lettre « E » s'affichera sur l'indicateur de température du compartiment de congélation, et les chiffres 1, 2, et 3 s'afficheront sur l'indicateur du compartiment de réfrigération. Les chiffres sur l'indicateur indiquent le service à contacter en cas de panne. Si vous placez de la nourriture chaude dans le compartiment congélateur ou que vous laissez la porte ouverte trop longtemps, un point d'exclamation s'allumera. Cet avertissement n'est pas un défaut et s'éteindra lorsque la nourriture aura refroidi ou que vous aurez appuyé sur une touche.

Utilisation de l'appareil

4. Touche de réglage de la température du compartiment congélateur

Réglage de la température du compartiment réfrigérateur. Appuyer sur la touche () vous permettra de régler la température du compartiment de congélation à -18,-19,-20,21,-22,-23,-24 °C.

5. Fonction Marche/Arrêt

Cette fonction () vous permet d'arrêter le réfrigérateur en appuyant dessus pendant 3 secondes. Le réfrigérateur peut être remis en marche en appuyant à nouveau sur le bouton Marche/Arrêt pendant 3 secondes. Lorsque la fonction est activée, tous les indicateurs lumineux s'éteignent.

6. Touche de la fonction vacances

Pour activer la fonction Vacances, appuyez sur le bouton () pendant 3 secondes. Le mode vacances s'activera et la LED du bouton s'allumera. « - - » s'affichera sur l'indicateur de température du compartiment de réfrigération. La réfrigération du compartiment ne sera alors plus active. Ne gardez aucune nourriture dans le compartiment de réfrigération lorsque cette fonction est activée. Les autres compartiments maintiendront le niveau de froid paramétré. Appuyez pendant 3 secondes sur la touche pour désactiver cette fonction.

6.1. Remplacement de la lampe

Pour remplacer la lampe / LED du réfrigérateur, veuillez contacter le service agréé.

L'ampoule de cet appareil n'est pas appropriée pour l'éclairage des maisons. Elle a été conçue pour aider l'utilisateur à placer les aliments dans le réfrigérateur/ congélateur d'une manière sûre et confortable.

Les voyants utilisés dans cet appareil doivent résister aux conditions physiques extrêmes telles que des températures

inférieures à -20 °C.

(uniquement congélateur armoire ou bahut)

6.2. Inversion de la direction de l'ouverture de la porte

Il est possible de changer la direction de l'ouverture de la porte de votre réfrigérateur en fonction de son emplacement. Si cette nécessité s'impose, veuillez contacter le service agréé le plus proche.

6.3. Avertissement d'ouverture de porte

Un signal d'avertissement sonore sera donné lorsque la porte du compartiment de réfrigération ou de congélation de votre produit restera ouverte pendant un certain temps. Ce signal d'avertissement sonore sera coupé si vous appuyez sur l'un des boutons de l'indicateur ou si la porte est fermée.

6.4. Bac à légumes

Le bac à légumes du réfrigérateur est conçu pour conserver les légumes frais en préservant leur humidité. À cette fin, la circulation générale d'air froid est intensifiée dans le bac à légumes. Conservez les fruits et les légumes dans ce compartiment. Conservez séparément les légumes verts et les fruits pour prolonger leur durée de vie.

6.5. Bac à produits laitiers (zone fraîcheur)

Fournit une température plus basse au sein du compartiment du réfrigérateur. Utilisez le bac pour y ranger la charcuterie (salami, saucisses, produits laitiers, etc.) ayant besoin d'une température plus basse, ou bien de la viande, du poulet, ou du poisson en cas de consommation immédiate. Ne conservez pas les fruits et légumes dans ce compartiment.

Utilisation de l'appareil

6.6. Congélation des produits frais

- Activez la fonction de congélation rapide 8 heures avant de congeler des aliments frais.
- Pour préserver la qualité des aliments, les aliments placés dans le compartiment de congélation doivent être congelés le plus rapidement possible, utilisez pour cela la fonction de congélation rapide.
- La congélation des aliments frais prolonge leur durée de conservation dans le compartiment de congélation.
- Assurez-vous que les aliments sont bien emballés avant de les mettre au congélateur. Utilisez des sacs de congélation, du papier aluminium et du papier résistant à l'humidité, des sacs en plastique ou des matériaux d'emballage similaires plutôt que des papiers d'emballage traditionnels.

- Emballez les aliments dans des emballages hermétiques et scellez-les correctement.



La glace présente dans le compartiment congélation dégèle automatiquement.

- Inscrivez la date sur chaque emballage d'aliments avant la congélation. Cela vous permettra de déterminer la fraîcheur de chaque emballage à chaque fois que vous ouvrez le congélateur. Gardez les aliments les plus vieux devant pour vous assurer qu'ils sont utilisés en premier.
- Les aliments congelés doivent être consommés immédiatement après leur décongélation et ne doivent plus être recongelés.
- Ne congelez pas une quantité trop importante de nourriture en une seule fois.

Réglage de la température du compartiment congélateur	Réglage de la température du compartiment réfrigérateur	Détails
-18 °C	4 °C	Voici le réglage normal recommandé, par défaut.
-20,-22 ou -24°C	4 °C	Ces réglages sont recommandés lorsque la température ambiante dépasse 30 °C.
Congélation rapide	4 °C	Cet indicateur est utilisé lorsque vous souhaitez congeler vos denrées pendant une courte période. Une fois le processus terminé, l'appareil retourne à son réglage initial.
-18 °C ou plus froid	2 °C	Utilisez ces réglages si vous pensez que le compartiment réfrigérant n'est pas assez froid en raison de la température ambiante ou si vous ouvrez fréquemment la porte.

Utilisation de l'appareil

6.7. Recommandations relatives à la conservation des aliments surgelés

Le compartiment doit être réglé sur minimum -18 °C.

1. Placez les aliments au congélateur le plus rapidement possible pour éviter qu'ils ne décongèlent.
2. Avant de congeler le produit, vérifiez la date de péremption sur l'emballage pour vous assurer qu'elle n'a pas expiré.
3. Assurez-vous que l'emballage de l'aliment n'est pas endommagé.

6.8. Informations relatives au congélateur

Conformément à la norme IEC 62552, le congélateur doit avoir la capacité de congeler 4,5 kg d'aliments à -18 °C ou à des températures inférieures en 24 heures pour chaque 100 litres de volume du compartiment de congélation. Les aliments ne peuvent être conservés pendant de longues périodes qu'à une température égale ou inférieure à -18 °C.

Vous pouvez conserver les aliments frais pendant des mois (au congélateur à une température égale ou inférieure à 18 °C). Les aliments à congeler ne doivent pas entrer en contact avec ceux déjà congelés à l'intérieur du compartiment pour éviter toute décongélation partielle.

Faites bouillir les légumes et filtrez l'eau pour prolonger le temps de conservation au congélateur. Placez les aliments dans des emballages hermétiques après la filtration et placez-les au congélateur. Les bananes, les tomates, la laitue, le céleri, les œufs durs, les pommes de terre et autres aliments semblables ne doivent pas être congelés. Si des aliments pourrissent, seules les valeurs nutritionnelles et les qualités gustatives seront affectées négativement. Il n'est aucunement question de danger pour l'humain en cas de pourrissement.

6.9. Disposition des denrées

Étagères du compartiment congélation	Différents aliments surgelés comme la viande, le poisson, les crèmes glacées, les légumes, etc.
Étagères du compartiment réfrigérant	Aliments dans des pots, plats et récipients fermés, œufs (dans un récipient fermé)
Balconnets de porte du compartiment réfrigérant	Produits ou boissons de petite taille et emballés
Bac à légumes	Fruits et légumes
Compartiment des aliments frais	Charcuterie (aliments pour le petit déjeuner, produits à base de viande qui doivent être consommés rapidement)

Utilisation de l'appareil

6.10. Clayette porte-bouteille pliable

***Peut ne pas être disponible sur certains modèles**

Fournit à l'utilisateur un emplacement dédié pour les bouteilles de vin, en cas de besoin. Pour utiliser cette section, tirez doucement la partie en plastique dans le sens indiqué ci-dessous. La clayette porte-bouteille pliable peut désormais être utilisée.



Nous vous recommandons de ne ranger que 2 bouteilles maximum sur la clayette porte-bouteille pliable.

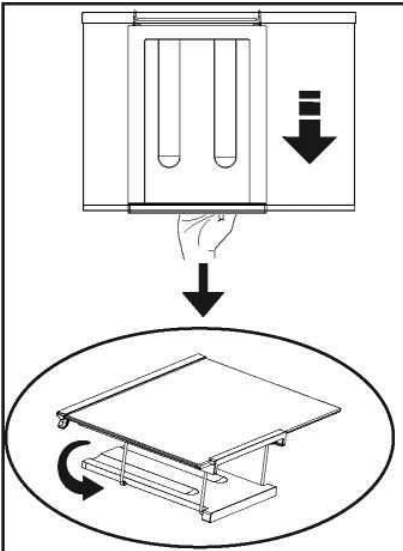

Pour monter la clayette porte-bouteille pliable, retirez d'abord l'étagère en verre du réfrigérateur.

Pliez ensuite la partie en plastique, et poussez-la vers n'importe quelle direction latérale en attrapant les parties avant et arrière de la partie en plastique. L'appareil peut désormais être utilisé avec une clayette porte-bouteille pliable.

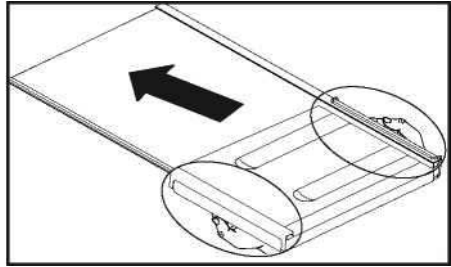





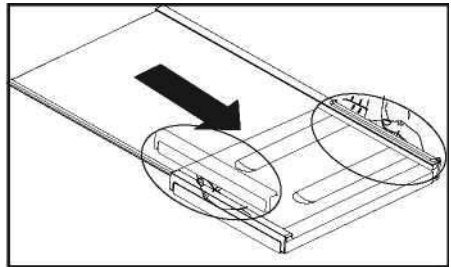









Pour retirer la clayette porte-bouteille pliable, retirez d'abord l'étagère en verre du réfrigérateur.

Attrapez ensuite la partie en plastique puis tirez-la vers n'importe quelle direction latérale. L'appareil peut désormais être utilisé sans une clayette porte-bouteille pliable.



7 Entretien et nettoyage

-  Veillez à tout d'abord lire les « Instructions de sécurité ».
-  N'utilisez jamais d'essence, de benzène ou de matériaux similaires pour le nettoyage.
-  Nous vous recommandons de débrancher l'appareil avant de procéder au nettoyage.
-  N'utilisez jamais d'ustensiles tranchants, savon, produit de nettoyage domestique, détergent et cirage pour le nettoyage.
-  Pour des appareils qui ne sont pas de la marque No Frost, des gouttes d'eau et une couche de givre pouvant atteindre la largeur d'un doigt se forment sur la paroi arrière du compartiment réfrigérateur. Ne les nettoyez pas et évitez d'y utiliser de l'huile ou des produits similaires.
-  Utilisez uniquement des tissus en microfibres légèrement mouillés pour nettoyer la surface externe de l'appareil. Les éponges et autres tissus de nettoyage sont susceptibles de rayer la surface.
-  Utilisez de l'eau tiède pour nettoyer la carrosserie du réfrigérateur et séchez-la soigneusement à l'aide d'un chiffon.
-  Utilisez un chiffon humide imbibé d'une solution composée d'une cuillère à café de bicarbonate de soude pour un demi litre d'eau pour nettoyer l'intérieur et séchez soigneusement.
-  Ne laissez pénétrer aucun liquide dans le logement de lampe ou dans tout autre dispositif électrique.
-  En cas de non-utilisation de votre réfrigérateur pendant une période prolongée, débranchez le câble d'alimentation, sortez toutes les denrées, nettoyez-le et laissez la porte entrouverte.
-  Inspectez les joints de porte régulièrement pour vérifier qu'ils sont propres et exempts de particules d'aliments.
-  Pour retirer les balconnets de portes, sortez tout son contenu puis poussez simplement le balconnet vers le haut à partir de la base.
-  N'utilisez jamais des produits nettoyants ou de l'eau contenant du chlore pour le nettoyage des surfaces externes et des pièces revêtues de chrome de l'appareil. Le chlore entraîne la corrosion de ces surfaces métalliques.
-  N'utilisez pas d'outils tranchants ou abrasifs, de savon, des agents de nettoyage domestique, de détergents, du kérosène, du carburant, du vernis, etc. pour éviter de retirer et de déformer les impressions se trouvant sur les parties en plastique. Utilisez de l'eau tiède et un chiffon doux pour nettoyer, puis essuyer.

Protection des surfaces en plastique.

-  Ne placez pas d'huiles ou de plats huileux dans le réfrigérateur dans des récipients non fermés, car les graisses peuvent endommager les surfaces en plastique du réfrigérateur. Si vous versez ou éclaboussez de l'huile sur les surfaces en plastique, nettoyez et lavez les parties souillées avec de l'eau chaude immédiatement.

8 Dépannage

Vérifiez la liste suivante avant de contacter le service après-vente. Cela peut vous faire économiser du temps et de l'argent. Cette liste regroupe les problèmes les plus fréquents ne provenant pas d'un défaut de fabrication ou d'utilisation du matériel. Il se peut que certaines des fonctions décrites ne soient pas présentes sur votre produit.

Le réfrigérateur ne fonctionne pas.

- La fiche n'est pas insérée correctement dans la prise. >>> Insérez correctement la fiche dans la prise.
- Le fusible de la prise à laquelle votre réfrigérateur est branché ou le fusible principal a sauté. >>> Vérifiez le fusible.

Condensation sur la paroi intérieure du compartiment réfrigérateur. (MULTIZONE, COOL CONTROL et FLEXI ZONE).

- La porte a été ouverte souvent. >>> Évitez d'ouvrir et de fermer trop fréquemment la porte du réfrigérateur.
- L'environnement est très humide. >>> N'installez pas votre réfrigérateur dans des endroits très humides.
- De la nourriture contenant du liquide est conservée dans des récipients ouverts. >>> Ne conservez pas de la nourriture contenant du liquide dans des récipients ouverts.
- La porte du réfrigérateur est laissée entrouverte. >>> Fermez la porte du réfrigérateur.
- Le thermostat est réglé à un niveau très froid. >>> Réglez le thermostat à un niveau adapté.

Le compresseur ne fonctionne pas.

- Le dispositif de protection thermique du compresseur sautera en cas de coupures soudaines du courant ou de débranchement intempestif. En effet la pression du liquide réfrigérant du système de refroidissement ne sera pas équilibrée. Le réfrigérateur recommence à fonctionner normalement après 6 minutes environ. Veuillez contacter le service après-vente si le réfrigérateur ne s'allume pas après cette période.

- Le réfrigérateur est en mode de dégivrage. >>> Cela est normal pour un réfrigérateur à dégivrage automatique. Le cycle de dégivrage se déclenche régulièrement.
- Le réfrigérateur n'est pas branché à la prise. >>> Assurez-vous que la fiche est branchée dans la prise murale.
- Les réglages de température ne sont pas effectués correctement. >>> Sélectionnez la température appropriée.
- Il y a une panne de courant. >>> Le réfrigérateur recommence à fonctionner normalement après le retour du courant.

Le niveau sonore augmente lorsque le réfrigérateur est en marche.

- Les caractéristiques de performance du réfrigérateur peuvent changer en raison des variations de la température ambiante. Cela est normal et n'est pas un défaut.

Le réfrigérateur fonctionne fréquemment ou pendant de longues périodes.

- Votre nouveau réfrigérateur est peut-être plus large que l'ancien. Les grands réfrigérateurs durent plus longtemps.
- La température de la pièce est probablement élevée. >>> Il est normal que l'appareil fonctionne plus longtemps quand la température ambiante est élevée.
- Le réfrigérateur aurait été branché récemment, ou chargé d'aliments. >>> Lorsque le réfrigérateur a été branché ou rempli d'aliments tout récemment, il met plus de temps à atteindre le niveau de température réglé. Ce phénomène est normal.
- D'importantes quantités de denrées chaudes ont peut-être été introduites dans le réfrigérateur récemment. >>> Ne mettez pas de nourriture chaude dans le réfrigérateur.
- Les portes ont peut-être été ouvertes fréquemment ou laissées entrouvertes pendant une durée prolongée. >>> L'air chaud qui entre dans l'appareil oblige le réfrigérateur à fonctionner sur de plus longues périodes. N'ouvrez pas les

Dépannage

- portes fréquemment.
- La porte du compartiment congélateur ou du réfrigérateur est probablement entrouverte. >>> Vérifiez que les portes sont bien fermées.
 - Le réfrigérateur est réglé à une température très basse. >>> Réglez la température du réfrigérateur à un degré supérieur et attendez que la température réglée soit atteinte.
 - Le joint de la porte du réfrigérateur ou du congélateur peut être sale, déchiré, rompu ou mal positionné. >>> Nettoyez ou remplacez le joint. Tout joint endommagé/déchiré fait fonctionner le réfrigérateur pendant une période de temps plus longue afin de conserver la température actuelle.

La température du congélateur est très basse alors que celle du réfrigérateur est correcte.

- La température du congélateur est réglée à une température très basse. >>> Réglez la température du congélateur à un degré supérieur et vérifiez.

La température du réfrigérateur est très basse alors que celle du congélateur est correcte.

- La température du réfrigérateur est réglée à une température très basse. >>> Réglez la température du réfrigérateur à un degré supérieur et vérifiez.

Les denrées conservées dans les tiroirs du compartiment de réfrigération sont congelées.

- La température du réfrigérateur est réglée à une température très élevée. >>> Réglez la température du réfrigérateur à un niveau inférieur et vérifiez.

La température dans le réfrigérateur ou le congélateur est très basse.

- La température du réfrigérateur est réglée à une température très élevée. >>> Le réglage du compartiment réfrigérateur a un effet sur la température du congélateur. Changez les températures du réfrigérateur ou du

congélateur et attendez que les compartiments atteignent une température suffisante.

- Les portes ont peut-être été ouvertes fréquemment ou laissées entrouvertes pendant une durée prolongée. >>> N'ouvrez pas les portes fréquemment.
- La porte est entrouverte. >>> Refermez complètement la porte.
- Le réfrigérateur a été récemment branché ou rempli de nourriture. >>> Ce phénomène est normal. Lorsque le réfrigérateur a été branché ou rempli d'aliments tout récemment, il met plus de temps à atteindre le niveau de température réglé.
- D'importantes quantités de denrées chaudes ont peut-être été introduites dans le réfrigérateur récemment. >>> Ne mettez pas de nourriture chaude dans le réfrigérateur.

Vibrations ou bruits

- Le sol n'est pas plat ou stable. >>> Si le réfrigérateur bascule lorsque vous le déplacez lentement, équilibrez-le en ajustant sa base. Assurez-vous que le sol est plat et suffisamment solide pour supporter le poids et le volume de l'appareil.
- Les éléments placés sur le réfrigérateur peuvent faire du bruit. >>> Retirez les éléments situés au-dessus du réfrigérateur.

Le réfrigérateur produit des bruits semblables à de l'eau qui coule, à la pulvérisation d'un liquide, etc.

- Des écoulements de gaz et de liquides surviennent dans le réfrigérateur, de par ses principes de fonctionnement. Cela est normal et n'est pas un défaut.

Un sifflement sort du réfrigérateur.

- Les ventilateurs sont utilisés pour refroidir le réfrigérateur. Cela est normal et n'est pas un défaut.

Condensation sur les parois intérieures du réfrigérateur.

- Un temps chaud et humide augmente la formation de givre et de condensation. Cela est normal et n'est pas un défaut.

Dépannage

- Les portes ont peut-être été ouvertes fréquemment ou laissées entrouvertes pendant une durée prolongée. >>> N'ouvrez pas les portes fréquemment. Refermez-les si elles sont ouvertes.
- La porte est entrouverte. >>> Refermez complètement la porte.

De l'humidité est présente à l'extérieur ou entre les portes du réfrigérateur.

- Il y a peut-être de l'humidité dans l'air ; ceci est tout à fait normal par un temps humide. Lorsque l'humidité est faible, la condensation disparaît.

Présence d'une mauvaise odeur dans le réfrigérateur.

- L'appareil n'est pas nettoyé régulièrement. >>> Nettoyez régulièrement l'intérieur du réfrigérateur avec une éponge, de l'eau tiède ou du carbonate dissout dans de l'eau.
- Certains récipients ou matériaux d'emballage peuvent provoquer ces odeurs. >>> Utilisez un autre récipient ou changez de marque de matériau d'emballage.
- Les denrées sont mises au réfrigérateur dans des récipients sans couvercle. >>> Conservez les aliments liquides dans des récipients fermés. Les micro-organismes issus de récipients non fermés peuvent dégager des odeurs désagréables.
- Enlevez les aliments périmés et pourris du réfrigérateur.

La porte ne se ferme pas.

- Des récipients empêchent la fermeture de la porte. >>> Retirez les emballages qui obstruent la porte.
- Le réfrigérateur n'est pas complètement vertical sur le sol. >>> Ajustez les pieds du réfrigérateur pour l'équilibrer.
- Le sol n'est pas plat ou solide. >>> Assurez-vous que le sol est plat et qu'il peut supporter le poids du réfrigérateur.

Les bacs à légumes sont coincés.

- Il se peut que les denrées touchent le plafond du tiroir. >>> Disposez à nouveau les denrées dans le tiroir.

Si la surface de l'appareil est chaude.

- Vous pouvez observer des températures élevées entre les deux portes, sur les panneaux latéraux et au niveau de la grille arrière pendant le fonctionnement de l'appareil. Ce phénomène est normal et ne nécessite aucune opération d'entretien !

CLAUSE DE NON-RESPONSABILITÉ / AVERTISSEMENT

L'utilisateur peut remédier à certaines défaillances (simples) sans que cela ne présente de problème de sécurité ou d'utilisation dangereuse, si ces réparations sont effectuées en respectant les limites et les instructions suivantes (cf. la section « Auto-réparation »).

Dès lors, sauf autorisation contraire dans la section « Auto-réparation » ci-dessous, les réparations doivent être réalisées par des réparateurs professionnels agréés afin d'éviter tout problème de sécurité. Un réparateur professionnel agréé est un réparateur professionnel à qui le fabricant a donné accès aux instructions et à la liste des pièces détachées de ce produit selon les méthodes décrites dans les actes législatifs en application de la directive 2009/125/CE.

Cependant, seul l'agent de service (c'est-à-dire le réparateur professionnel agréé) joignable au numéro se trouvant indiqué dans le manuel d'utilisation/carte de garantie ou par l'intermédiaire de votre revendeur peut fournir un service dans le cadre des conditions de garantie. Par conséquent, veuillez noter que les réparations effectuées par des réparateurs professionnels (qui ne sont pas autorisés par Beko) annuleront la garantie.

Auto-réparation

L'utilisateur final peut effectuer lui-même des réparations sur les pièces de rechange ci-après : poignées de porte, charnières de porte, plateaux, paniers et joints de porte (une liste mise à jour est également disponible à l'adresse support.beko.com au 1er mars 2021).

De plus, pour garantir la sécurité du produit et éviter tout risque de blessure grave, l'auto-réparation doit être réalisée en suivant les instructions du manuel d'utilisation concernant l'auto-réparation ou celles disponibles à l'adresse support.beko.com. Pour votre sécurité, débranchez le produit avant d'entamer une auto-réparation.

Les réparations et tentatives de réparation effectuées par l'utilisateur final sur des parties ne figurant pas dans cette liste et/ou en ne respectant pas les instructions des manuels

d'utilisation pour les auto-réparations ou celles disponibles sur support.beko.com, pourraient donner lieu à des problèmes de sécurité non imputables à Beko, et annuleront la garantie du produit.

C'est pourquoi il est fortement recommandé aux utilisateurs finaux de s'abstenir de tenter d'effectuer des réparations ne figurant pas sur la liste des pièces de rechange mentionnée ci-dessus, et de contacter des réparateurs professionnels autorisés ou agréés. Dans le cas contraire, de telles tentatives réalisées par les utilisateurs finaux peuvent provoquer des problèmes de sécurité, endommager le produit et, par la suite, entraîner un incendie, une inondation, une électrocution et des blessures corporelles graves.

Les réparations de la liste non exhaustive suivantes doivent être effectuées par des réparateurs professionnels autorisés ou agréés : compresseur, circuit de refroidissement, carte mère, carte de convertisseur, carte d'affichage, etc.

Le fabricant/vendeur ne peut être tenu responsable dans tous les cas où les utilisateurs ne se conforment pas à ce qui précède.

La disponibilité des pièces de rechange du réfrigérateur que vous avez acheté est de 10 ans.

Pendant cette période, les pièces de rechange d'origine sont disponibles afin que le réfrigérateur fonctionne comme il se doit.

La durée minimale de garantie du réfrigérateur que vous avez acheté est de 24 mois.

Cet appareil est doté d'une source d'éclairage de classe énergétique « G ».

Seuls des réparateurs qualifiés sont autorisés à procéder au remplacement de la source d'éclairage de cet appareil.

Liebe Kundin, lieber Kunde,

Bitte lesen Sie vor Inbetriebnahme des Gerätes diese Anleitung!

Vielen Dank, dass Sie sich für dieses Gerät entschieden haben. Dieses Gerät wurde nach dem neuesten Stand der Technik hergestellt, damit Sie es möglichst effizient nutzen können. Bitte lesen Sie sorgfältig diese Bedienungsanleitung sowie weitere mitgelieferte Informationen durch, bevor Sie das Gerät in Betrieb nehmen, und bewahren Sie diese zur späteren Verwendung auf. Beachten Sie alle Informationen und Warnhinweise in der Bedienungsanleitung. So schützen Sie sich und Ihr Gerät vor eventuell auftretenden Gefahren.

Bewahren Sie die Bedienungsanleitung sorgfältig auf und legen Sie sie bei, wenn Sie das Gerät weitergeben sollten.

In der Bedienungsanleitung verwenden wir die folgenden Symbole:



Lebens- oder Verletzungsgefahr.

HINWEIS Eine Gefahr, die zu einer Beschädigung des Geräts oder seiner Umgebung führen kann



Wichtige Informationen oder nützliche Tipps zum Betrieb.

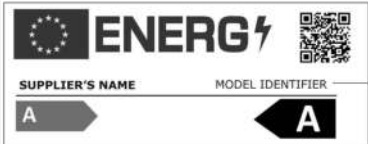

Lesen Sie die Bedienungsanleitung.

 ANGABEN	
 <p>SUPPLIER'S NAME MODEL IDENTIFIER (*)</p> <p>A A</p>	<p>Die Modellinformationen, wie sie in der Produktdatenbank gespeichert sind, können durch Eingabe der folgenden Website und Suche nach Ihrer Modellkennung (*) auf dem Energieetikett erreicht werden.</p> <p>https://eprel.ec.europa.eu/</p>

1 Sicherheitshinweise..... 3

⚠ 1.1. Bestimmungsgemäßer Gebrauch 3

⚠ 1.2. Sicherheit von Kindern, schutzbedürftigen Personen und Haustieren... 3

⚠ 1.3. Elektrische Sicherheit..... 4

⚠ 1.4. Sicherheit bei der Bedienung..... 4

⚠ 1.5. Sicherheit beim Aufstellen 4

⚠ 1.6. Sicherheit beim Betrieb 5

⚠ 1.7. Sicherheit bei der Wartung und Reinigung..... 7

⚠ 1.8. HomeWhiz..... 7

⚠ 1.9. Beleuchtung 7

2 Umwelthinweise 8

3 Ihr Kühlschrankschrank..... 9

4 Aufstellen 10

4.1. Der richtige Aufstellort 10

4.2. FüÙe einstellen 10

4.3. Elektrischer Anschluss 11

4.4. Kunststoffkeile anbringen 11

5 Vorbereitungen..... 12

6 Gerät bedienen 13

6.1. Beleuchtung auswechseln 14

6.2. Wechseln des Türanschlags..... 14

6.3. Tür-offen-Warnung 14

6.4. Gemüsefach 14

6.5. Käsefach (Kühlfach) 14

6.6. Frische Lebensmittel einfrieren 14

6.7. Empfehlungen zur Aufbewahrung gefrorener Lebensmittel..... 15

6.8. Hinweise zum Gefrierfach..... 15

6.9. Aufbewahrung von Lebensmitteln 16

6.10. Zusammenklappbare Weinablage 16

7 Wartung und Reinigung 17

8 Problemlösung 18

1 Sicherheitshinweise

- In diesem Abschnitt finden sich die Sicherheitsanweisungen zur Vermeidung von Verletzungen und Sachschäden.
- Wir übernehmen keine Haftung für Schäden, die durch unsachgemäßen Umgang entstehen.

⚠ Aufstellung und Reparaturen dürfen nur durch einen autorisierten Kundendienst erfolgen.

⚠ Verwenden Sie nur Original-Ersatzteile und -Zubehör.

⚠ Originalersatzteile werden ab dem Kaufdatum des Produktes 10 Jahre lang bereitgestellt.

⚠ Reparieren oder ersetzen Sie nur Geräteteile, bei denen dies ausdrücklich in der Bedienungsanleitung steht.

⚠ Nehmen Sie keine Änderungen am Gerät vor.

⚠ 1.1 Bestimmungsgemäßer Gebrauch

- Dieses Gerät ist nicht für eine gewerbliche Nutzung bestimmt und darf nur im Rahmen des bestimmungsgemäßen Gebrauchs verwendet werden.

Dieses Gerät ist zum Betrieb in Innenräumen bestimmt, wie zum Beispiel in Haushalten. Zum Beispiel:

- in Personalküchen von Geschäften, Büros und anderen Arbeitsumgebungen, - in Bauernhäusern,
- in Gästezimmern von Hotels, Motels und anderen Beherbergungsbetrieben,
- in Hostels und ähnlichen Umgebungen,
- für Bewirtungen und ähnliche Zwecke, die nicht dem Weiterverkauf dienen.

Dieses Gerät darf nicht im Außenbereich, auch nicht im geschlossenen Außenbereich, wie zum Beispiel auf Schiffen, Balkonen und Terrassen verwendet werden. Das Gerät könnte in Brand geraten, wenn es Regen, Schnee, Sonnenlicht oder Wind ausgesetzt wird.

⚠ 1.2 Sicherheit von Kindern, schutzbedürftigen Personen und Haustieren

- Dieses Gerät darf von Kindern ab 8 Jahren und Personen mit eingeschränkten physischen, sensorischen oder geistigen Fähigkeiten oder einem Mangel an Erfahrung und Wissen genutzt werden, sofern diese beaufsichtigt werden oder in der sicheren Benutzung des Gerätes unterwiesen wurden und die damit verbundenen Gefahren verstehen.
- Kinder zwischen 3 und 8 Jahren dürfen Lebensmittel in den Kühlschrank legen oder herausnehmen.
- Elektrogeräte können eine Gefahr für Kinder darstellen. Kinder und Haustiere dürfen nicht mit dem Gerät spielen, darauf herumklettern oder hineinkriechen.
- Kinder dürfen Reinigungs- und Wartungsarbeiten nur unter Aufsicht ausführen.
- Halten Sie das Verpackungsmaterial von Kindern fern. Es besteht Verletzungs- und Erstickengefahr.
- Gehen Sie wie folgt vor, um ein Altgerät zu entsorgen:
 1. Ziehen Sie das Netzkabel aus der Steckdose.
 2. Schneiden Sie das Netzkabel durch und entfernen Sie es zusammen mit dem Stecker.
 3. Lassen Sie die Fächer und Einlegeböden im Gerät, damit Kinder nicht hineinklettern können.
 4. Entfernen Sie die Türen.
 5. Lagern Sie das Gerät so, dass es nicht umfallen kann.
 6. Lassen Sie Kinder nicht mit dem ausrangierten Gerät spielen.
- Entsorgen Sie das Gerät nicht, indem Sie es verbrennen. Es besteht die Gefahr einer Explosion.

Sicherheitshinweise

- Falls das Gerät mit einer abschließbaren Tür ausgestattet ist, bewahren Sie den Schlüssel außerhalb der Reichweite von Kindern auf.

⚠ 1.3 Elektrische Sicherheit

- Beim Aufstellen, bei Reinigungs- und Wartungsarbeiten, Reparaturen und dem Transport darf das Gerät nicht am Strom angeschlossen sein.
- Wenn das Netzkabel beschädigt ist, muss es durch einen autorisierten Kundendienst ersetzt werden, um Gefahren zu vermeiden.
- Klemmen Sie das Netzkabel nicht unter oder hinter dem Gerät ein. Stellen Sie keine schweren Gegenstände auf das Netzkabel. Das Netzkabel darf nicht verknickt oder zerquetscht sein und keinen Kontakt zu einer Wärmequelle haben.
- Verwenden Sie keine Verlängerungsschnur, Mehrfachstecker oder Adapter zum Betrieb des Geräts.
- Mehrfachsteckdosen und tragbare Stromversorgungen können überhitzen und einen Brand verursachen. Halten Sie deswegen Mehrfachstecker vom Gerät fern.
- Der Stecker sollte leicht erreichbar sein. Wenn dies nicht möglich ist, sollte der Stromkreis eine Vorrichtung besitzen, mit der alle Geräte vom Stromnetz getrennt werden können und die den elektrischen Richtlinien entspricht (Sicherung, Schalter, Hauptschalter o. ä.).
- Berühren Sie den Netzstecker niemals mit feuchten oder nassen Händen.
- Ziehen Sie nicht am Kabel, sondern am Stecker, um das Gerät vom Strom zu trennen.

⚠ 1.4 Sicherheit bei der Bedienung

- Das Gerät ist schwer, transportieren Sie es nicht alleine.
- Halten Sie das Gerät beim Transport nicht an der Tür fest.
- Achten Sie beim Transport darauf, das

Kühlsystem und die Rohre nicht zu beschädigen. Nehmen Sie das Gerät nicht in Betrieb, wenn die Rohre beschädigt sind. Wenden Sie sich an einen autorisierten Kundendienst.

⚠ 1.5 Sicherheit beim Aufstellen

- Wenden Sie sich zur Aufstellung des Gerätes an den autorisierten Kundendienst. Beachten Sie die Informationen in der Bedienungsanleitung und prüfen Sie, ob die Strom- und Wasseranschlüsse passen, bevor Sie das Gerät zum Aufstellen vorbereiten. Wenden Sie sich an einen qualifizierten Elektriker oder Gas- und Wasserinstallateur, um die Anschlüsse nach Bedarf anzupassen. Sonst könnte es zu einem Stromschlag, Brand, Verletzungen oder Problemen mit dem Gerät kommen.
- Prüfen Sie, dass das Gerät nicht beschädigt ist, bevor Sie es aufstellen. Stellen Sie kein beschädigtes Gerät auf.
- Stellen Sie das Gerät auf eine ebene, feste Fläche und richten Sie es mit den einstellbaren Füßen aus. Sonst könnte der Kühlschrank umfallen und jemanden verletzen.
- Das Gerät muss in einer trockenen, gut durchlüfteten Umgebung aufgestellt werden. Legen Sie keine Teppiche, Läufer oder ähnliche Bodenbeläge unter das Gerät. Diese könnten die Lüftung blockieren und einen Brand verursachen.
- Halten Sie die Lüftungsschlitze frei. Sonst könnte der Stromverbrauch erhöht sein oder das Gerät beschädigt werden.
- Schließen Sie das Gerät nicht an Stromquellen wie einer Solaranlage an. Dies könnte durch plötzliche Spannungswechsel zu einer Beschädigung des Geräts führen.

Sicherheitshinweise

- Je mehr Kühlmittel ein Kühlschrank enthält, desto größer muss der Aufstellort sein. In sehr kleinen Räumen kann im Falle eines Gaslecks im Kühlsystem ein brennbares Gas-Luft-Gemisch entstehen. Pro 8 Gramm Kühlmittel muss mindestens 1 m³ Volumen vorhanden sein. Auf der Typenbezeichnung finden Sie die Menge des verfügbaren Kühlmittels Ihres Geräts.
- Der Aufstellort des Geräts sollte nicht direktem Sonnenlicht ausgesetzt sein und sich nicht in der Nähe einer Wärmequelle, wie z. B. einem Herd, einer Heizung o. ä., befinden.

Wenn Sie das Gerät in der Nähe einer Wärmequelle aufstellen müssen, müssen Sie eine passende Dämmplatte verwenden und mindestens den nachfolgend angegebenen Abstand zur Wärmequelle einhalten:

- mindestens 30 cm zu Wärmequellen wie Herden, Heizelementen, Heizungen u. ä.,
- mindestens 5 cm zu elektrischen Öfen.
- Das Gerät besitzt die Schutzklasse I. Stecken Sie das Gerät in eine geerdete Steckdose, die der Spannung, der Stromstärke und den Frequenzwerten entspricht, die auf der Typenbezeichnung angegeben sind. Die Steckdose sollte mit einer Sicherung mit einer Leistung von 10-16 A ausgestattet sein. Wir haften nicht für Schäden, die entstehen, weil das Gerät an Anschlüssen betrieben wird, die nicht den Erdungs- und Stromanschlüssen der lokalen und nationalen Vorschriften entsprechen.
- Beim Aufstellen muss das Gerät vollständig vom Stromnetz getrennt sein. Sonst besteht die Gefahr von Stromschlägen bzw. Verletzungen.
- Stecken Sie das Gerät nicht in lose, zerbrochene, verschmutzte, verölte oder freiliegende Steckdosen oder solche, die mit Wasser in Berührung kommen könnten.
- Verlegen Sie das Stromkabel und eventuell vorhandene Schläuche des Geräts so, dass niemand darüber stolpern kann.
- Ein Eindringen von Wasser in stromführende Teile oder das Stromkabel kann zu einem Kurzschluss führen. Verwenden Sie das Gerät deswegen nicht in feuchten Umgebungen oder Bereichen, an denen es Wasserspritzer geben könnte (z. B. einer Garage, Waschküche o. ä.). Wenn der Kühlschrank nass wird, ziehen sie das Stromkabel aus der Steckdose und wenden Sie sich an einen autorisierten Kundendienst.
- Schließen Sie Ihren Kühlschrank nicht an Energiesparvorrichtungen an. Diese Systeme können Schäden am Gerät verursachen.

1.6 Sicherheit beim Betrieb

- Bringen Sie das Gerät nicht in Kontakt mit chemischen Lösungsmitteln. Diese stellen eine Explosionsgefahr dar.
- Wenn das Gerät ausfällt, ziehen Sie das Stromkabel aus der Steckdose und benutzen Sie das Gerät erst wieder, wenn es von einem autorisierten Kundendienst repariert wurde. Es besteht die Gefahr eines Stromschlags oder Brandes.
- Legen Sie keine Zündquellen (z. B. Kerzen, Zigaretten o. ä.) auf das Gerät oder in seine Nähe.
- Klettern Sie nicht auf das Gerät. Sie könnten herunterfallen und sich verletzen.
- Beschädigen Sie die Schläuche des Kühlsystems nicht mit scharfen oder spitzen Gegenständen. Das Kühlmittel, das bei einem Loch im Gasschlauch, den Schlauchverlängerungen oder den oberen Abdeckungen austritt, kann Hautreizungen verursachen und die Augen verletzen.
- Legen Sie keine elektrischen Geräte auf oder in den Kühlschrank/ Gefrierschrank, es sei denn, dies wird vom Hersteller empfohlen.

Sicherheitshinweise

- Achten Sie darauf, dass Sie sich nicht die Hände oder andere Körperteile in den beweglichen Teilen des Geräts einklemmen. Passen Sie auf, dass Sie sich nicht die Finger in den Türen einklemmen. Seien Sie vorsichtig beim Öffnen oder Schließen der Tür, wenn Kinder in der Nähe sind.
- Nehmen Sie Eiscreme, Eiswürfel oder gefrorene Lebensmittel nicht sofort in den Mund, nachdem Sie diese aus dem Gefrierschrank geholt haben. Es besteht die Gefahr von Erfrierungen.
- Berühren Sie die Innenwände oder Metallteile des Gefrierschranks oder die darin aufbewahrten Lebensmittel nicht mit nassen Händen. Es besteht die Gefahr von Erfrierungen.
- Legen Sie keine Getränkedosen oder Flaschen mit Flüssigkeit, die gefrieren könnte, in das Gefrierfach. Dosen und Flaschen könnten platzen. Es besteht die Gefahr von Verletzungen und Sachschäden.
- Verwenden Sie in der Nähe des Kühlschranks keine Materialien, die temperaturempfindlich sind, wie zum Beispiel brennbare Sprays oder Gegenstände, Trockeneis oder andere chemische Stoffe. Bewahren Sie diese auch nicht in der Nähe des Kühlschranks auf. Es besteht die Gefahr von Bränden oder Explosionen.
- Legen Sie keine explosionsfähigen Stoffe, wie zum Beispiel Spraydosen mit brennbaren Materialien, in das Gerät.
- Lagern Sie keine Dosen mit Flüssigkeiten auf oder über dem Gerät. Falls Wasser oder andere Flüssigkeiten an elektrische Teile gelangen, kann es zu Stromschlägen oder Bränden kommen.
- Das Gerät eignet sich nicht zum Aufbewahren und Kühlen von Medikamenten, Blutkonserven, Laborproben oder anderen Materialien, die unter die Richtlinie für Medizinprodukte fallen.
- Wenn das Gerät nicht bestimmungsgemäß verwendet wird, kann dies zu Schäden oder Beeinträchtigungen der darin aufbewahrten Produkte führen.
- Wenn der Kühlschrank mit einer blauen Beleuchtung ausgestattet ist, schauen Sie nicht mit optischen Hilfsmitteln in das Licht. Blicken Sie nicht für längere Zeit direkt in das UV-Licht einer LED-Lampe. Ultraviolette Strahlung kann die Augen belasten.
- Legen Sie nur so viele Lebensmittel in das Gerät, wie hineinpassen. Wenn beim Öffnen der Tür Lebensmittel hinausfallen, kann dies zu Verletzungen oder Schäden führen. Das Gleiche kann passieren, wenn etwas auf dem Gerät abgestellt wird.
- Achten Sie darauf, Eis oder Wasser, das auf den Boden fällt, wegzuwischen, um Verletzungen zu vermeiden.
- Stellen Sie die Fächer und Flaschenablagen in der Kühlschranktür nur um, wenn diese leer sind. Es besteht Verletzungsgefahr.
- Stellen Sie keine Gegenstände auf das Gerät, die umfallen oder herunterfallen könnten. Sie könnten beim Öffnen oder Schließen der Tür herunterfallen und zu Verletzungen oder Sachschäden führen.
- Schlagen Sie nicht auf Glasflächen und üben Sie keinen starken Druck auf sie aus. Zerbrochenes Glas kann zu Verletzungen oder Sachschäden führen.
- Das Kühlsystem Ihres Geräts enthält ein R600a-Kühlmittel. Der Kühlmitteltyp des Geräts findet sich auf der Typenbezeichnung. Dieses Gas ist leicht entflammbar. Achten Sie deswegen beim Transport darauf, das Kühlsystem und die Rohre nicht zu beschädigen. Gehen Sie wie folgt vor, wenn die Rohre beschädigt sind:
 - fassen Sie das Gerät und das Netzkabel nicht an,
 - halten Sie das Gerät von potenziellen

Sicherheitshinweise

- Lüften Sie den Bereich, in dem das Gerät steht. Verwenden Sie keinen Lüfter.
- Wenden Sie sich an einen autorisierten Kundendienst.
- Halten Sie sich vom Gas fern, wenn das Gerät beschädigt ist und offensichtlich Gas austritt. Wenn das Gas Ihre Haut berührt, kann dies zu Erfrierungen führen.

1.7 Sicherheit bei der Wartung und Reinigung

- Wenn Sie das Gerät zum Reinigen bewegen müssen, ziehen Sie nicht am Türgriff. Wenn zu stark am Türgriff gezogen wird, kann dies zu Verletzungen führen.
- Reinigen Sie das Gerät weder von innen noch außen, indem Sie Wasser darüber gießen oder versprühen. Es besteht die Gefahr eines Stromschlags oder Brandes.
- Reinigen Sie das Gerät nicht mit scharfen oder scheuernden Gegenständen. Reinigen Sie es nicht mit Stoffen wie zum Beispiel Haushaltsreinigern, Reinigungsmitteln, Gas, Benzin, Alkohol, Wachs o. ä.
- Reinigen und warten Sie das Gerät von innen nur mit Mitteln, die für Lebensmittel unschädlich sind.
- Reinigen Sie das Gerät nicht mit Dampfreinigern oder Ähnlichem, tauen Sie es auch nicht damit ab. Dampf kann mit spannungsführenden Teilen in Kontakt kommen und zu einem Kurzschluss oder Stromschlag führen.
- Achten Sie darauf, dass die Stromkreise und die Beleuchtung des Geräts nicht mit Wasser in Berührung kommen.
- Wischen Sie Staub oder Fremdmaterialien auf den Steckerspitzen mit einem sauberen, trockenen Tuch ab. Reinigen Sie den Stecker nicht mit einem nassen oder feuchten Lappen. Es besteht die Gefahr eines Brandes oder Stromschlags.

1.8 HomeWhiz

(Gilt nicht für alle Modelle)

- Befolgen Sie die Sicherheitshinweise, auch wenn Sie sich nicht in der Nähe des Geräts befinden, wenn Sie die HomeWhiz-App verwenden. Achten Sie auch auf Warnungen in der App.

1.9 Beleuchtung

(Gilt nicht für alle Modelle)

- Wenden Sie sich an einen autorisierten Kundendienst, wenn die LED-Lampe gewechselt werden muss.

2 Umwelthinweise

2.1 Einhaltung der WEEE-Richtlinie zur Entsorgung von Altgeräten:



Dieses Gerät erfüllt die Vorgaben der EU-WEEE-Direktive (2012/19/EU). Das Gerät wurde mit einem Klassifizierungssymbol für elektrische und elektronische Altgeräte (WEEE) gekennzeichnet.

Dieses Symbol bedeutet, dass dieses Gerät am Ende seiner Lebensdauer nicht mit anderem Hausmüll entsorgt werden darf.

Das gebrauchte Gerät muss bei einer offiziellen Sammelstelle zum Recyceln von elektrischen und elektronischen Geräten abgegeben werden. Den Standort einer Sammelstelle erfahren Sie bei Ihrer Gemeinde oder beim Händler, von dem Sie das Gerät erworben haben. Jeder Haushalt spielt bei der Rückgewinnung und beim Recycling von Altgeräten eine wichtige Rolle. Die sachgemäße Entsorgung gebrauchter Geräte trägt dazu bei, mögliche negative Folgen für Umwelt und Gesundheit zu vermeiden.

2.2 Einhaltung der RoHS-Richtlinie

Das von Ihnen erworbene Produkt erfüllt die Vorgaben der EU-RoHS Direktive (2011/65/EU). Es enthält keine in der Direktive angegebenen gefährlichen und unzulässigen Materialien.

2.3. Hinweise zur Verpackung



Die Verpackungsmaterialien des Geräts wurden gemäß nationalen

Umweltschutzbestimmungen aus recyclingfähigen Materialien hergestellt. Entsorgen Sie Verpackungsmaterialien nicht mit dem regulären Hausmüll oder anderen Abfällen. Bringen Sie Verpackungsmaterialien zu geeigneten Sammelstellen; Ihre Stadtverwaltung berät Sie gern.

3 Ihr Kühlschrank

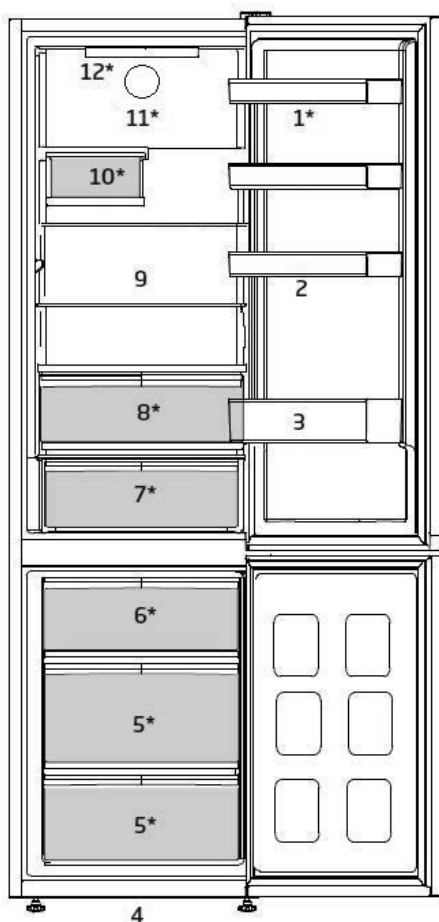

- | | |
|---|-------------------------|
| 1. Verstellbare Türablagen | 7. Gemüsefach |
| 2. Eierbehälter | 8. Käsefach (Kühlfach) |
| 3. Flaschenablage | 9. Verstellbare Ablagen |
| 4. Einstellbare Füße an der Vorderseite | 10. Weinkeller |
| 5. Gefrierfach | 11. Lüfter |
| 6. Eisbehälter | 12. Beleuchtung |

***Eventuell nicht bei allen Modellen vorhanden**





Die Abbildungen und Angaben in dieser Anleitung sind schematisch und können etwas von Ihrem Gerät abweichen. Falls Teile nicht zum Lieferumfang des erworbenen Gerätes zählen, gelten sie für andere Modelle.

4 Installation

⚠ Lesen Sie zuerst den Abschnitt „Sicherheitshinweise“.

4.1. Der richtige Aufstellort

Wenden Sie sich zur Aufstellung des Geräts an den autorisierten Kundendienst. Bereiten Sie das Gerät auf die Inbetriebnahme vor, indem Sie die Informationen in der Bedienungsanleitung befolgen und sicherstellen, dass Elektro- und Wasserinstallation geeignet sind. Falls noch weitere Vorbereitungen zu treffen sind, lassen Sie die entsprechenden Arbeiten von einem qualifizierten Elektriker oder Techniker ausführen.

	WARNUNG: Der Hersteller haftet nicht bei Schäden, die durch das Zutun nicht autorisierter Personen verursacht werden.
	WARNUNG: Das Gerät darf während der Installation nicht mit dem Stromnetz verbunden werden. Andernfalls besteht die Gefahr schwerer bis tödlicher Unfälle!
	WARNUNG: Wenn in dem Raum, in dem das Gerät aufgestellt werden soll, die Tür nicht weit genug geöffnet werden kann, damit das Gerät hindurch passt, hängen Sie die Tür aus und legen Sie das Gerät auf die Seite, um es in den Raum zu tragen. Wenn dies nicht möglich ist, wenden Sie sich an einen autorisierten Kundendienst.

- Stellen Sie das Gerät auf einem ebenen Untergrund auf, damit es weder wackelt noch kipzelt.
- Stellen Sie das Gerät mindestens 30 cm von Wärmequellen wie Herden, Zentralheizungen und ähnlichen Geräten, und mindestens 5 cm von elektrischen Öfen entfernt auf.

- Das Gerät darf keinem direkten Sonnenlicht oder Feuchtigkeit ausgesetzt werden.
- Damit das Gerät gut belüftet wird und richtig arbeiten kann, müssen Sie ausreichend Platz um es herum freilassen. Falls Sie das Gerät in einer Nische aufstellen, achten Sie darauf, dass mindestens 5 cm zur Decke und zu den Wänden frei bleiben.
- Lassen Sie hinter dem Gerät mindestens 5 cm Platz zur Wand, damit die Luft frei zirkulieren kann und keine Kondensation auf der Rückseite entsteht.
- Damit das Gerät effizient arbeiten kann, ist eine ausreichende Luftzirkulation erforderlich. Wenn Sie das Gerät in einer Nische aufstellen, achten Sie darauf, dass mindestens 5 cm zur Decke und zu den Wänden frei bleiben.
- Wenn Sie das Gerät in einer Nische aufstellen, achten Sie darauf, dass mindestens 5 cm zur Decke und zu den Wänden frei bleiben. Prüfen Sie gegebenenfalls, ob sich der hintere Abstandhalter an der korrekten Stelle befindet (falls am Gerät vorhanden). Wenn dieser Schutz nicht zum Gerät gehört oder heruntergefallen ist, stellen Sie das Gerät so auf, dass mindestens 5 cm Abstand zur Wand frei bleiben. Dieser Abstand wird benötigt, damit das Gerät effizient arbeiten kann.

4.2. FüÙe einstellen

Falls das Gerät nach der Installation nicht gerade steht, drehen Sie die FüÙe an der Vorderseite nach rechts oder links.

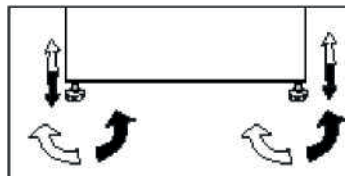

Installation

4.3. Elektrischer Anschluss

 **WARNUNG:** Verwenden Sie keine Verlängerungskabel und Mehrfachsteckdosen.

 **WARNUNG:** Beschädigte Netzkabel müssen vom autorisierten Kundendienst ausgetauscht werden.

 Falls zwei Kühlschränke nebeneinander aufgestellt werden sollen, achten Sie darauf, dass mindestens 4 cm Abstand zwischen den Geräten verbleibt.

- Unser Unternehmen haftet nicht bei Schäden, die durch Einsatz des Geräts ohne ordnungsgemäße Erdung und elektrischen Anschluss gemäß nationalen Vorschriften entstehen.
- Der Netzstecker muss auch nach der Installation stets leicht zugänglich bleiben.
- Verwenden Sie zwischen Ihrem Produkt und der Steckdose keine Verlängerungskabel oder Mehrfachsteckdosen.

 **Warnung vor heißen Oberflächen!**
Die Seitenwände Ihres Geräts sind mit Kühlmittelrohren ausgestattet, die die Kühlwirkung verbessern. Hier fließen heiße Kühlmittel hindurch, sodass die Seitenwände heiß werden können. Dies ist normal und kein Grund für Reklamationen. Passen Sie bitte auf, wenn Sie diesen Bereich anfassen.

4.4. Kunststoffkeile anbringen

Halten Sie mit den mitgelieferten Kunststoffkeilen ausreichend Abstand zwischen dem Gerät und der Wand, um für die benötigte Luftzirkulation zu sorgen.

1. Zur Befestigung der Keile entfernen Sie die Schrauben am Produkt und verwenden die mit den Keilen gelieferten Schrauben.
2. Befestigen Sie die beiden Kunststoffkeile wie in der Abbildung gezeigt an der Abdeckung der Belüftungsöffnungen.

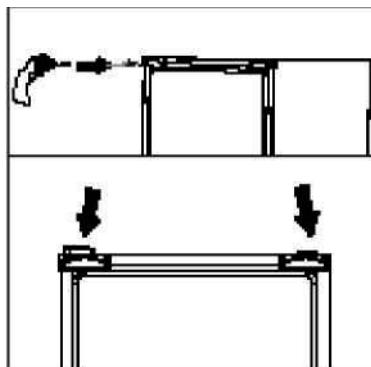

5 Vorbereitungen

A Lesen Sie zuerst den Abschnitt „Sicherheitshinweise“.

- Dieses Gerät ist ein freistehendes Gerät und nicht zum Einbau geeignet.
- Ihr Kühlschrank sollte mindestens 30 cm von Hitzequellen wie Kochstellen, Öfen, Heizungen, Herden und ähnlichen Einrichtungen aufgestellt werden. Halten Sie mindestens 5 cm Abstand zu Elektroöfen ein, vermeiden Sie die Aufstellung im direkten Sonnenlicht.
- Die Temperatur des Raumes, in dem der Kühlschrank aufgestellt wird, sollte mindestens 5 °C betragen. Ein Betrieb des Kühlschranks bei geringerer Umgebungstemperatur ist aus Effizienzgründen nicht ratsam.
- Sorgen Sie dafür, dass das Innere Ihres Kühlschranks gründlich gereinigt wird.
- Falls zwei Kühlschränke nebeneinander aufgestellt werden sollen, achten Sie darauf, dass sie mindestens 2 cm voneinander entfernt platziert werden.
- Wenn Sie den Kühlschrank zum ersten Mal in Betrieb nehmen, halten Sie sich bitte an die folgenden Anweisungen für die ersten sechs Betriebsstunden.
- Die Kühlschranktür sollte nicht zu häufig geöffnet werden.
- Der Kühlschrank muss zunächst vollständig leer arbeiten.
- Ziehen Sie nicht den Netzstecker. Falls der Strom ausfallen sollte, beachten Sie die Warnhinweise im Abschnitt „Empfehlungen zur Problemlösung“.
- Originalverpackung und Schaumstoffmaterialien sollten zum zukünftigen Transport des Gerätes aufbewahrt werden.
- Verwenden Sie immer die Kühlfächer Ihres Kühlschranks, um möglichst wenig Energie zu verbrauchen und Lebensmittel optimal aufzubewahren.
- Wenn Lebensmittel den Temperatursensor im Gefrierfach berühren, kann sich der Energieverbrauch des Gerätes erhöhen. Vermeiden Sie daher jeglichen Kontakt mit dem/den Sensor(en).
- Bei einigen Modellen verdunkelt sich die Anzeige automatisch 1 Minute nach Schließen der Tür. Beim Öffnen der Tür oder bei Betätigung einer Taste wird sie wieder aktiviert.
- Aufgrund von Temperaturänderungen durch Öffnen/Schließen der Gerätetür während des Betriebs kann Kondensation an Tür-/Geräteablagen und Glasbehältern auftreten.
- Da bei geöffneten Türen heiße und feuchte Luft nicht direkt in Ihr Produkt eindringt, optimiert sich Ihr Produkt unter ausreichenden Bedingungen zum Schutz Ihrer Lebensmittel. Funktionen und Komponenten wie Kompressor, Lüfter, Heizgerät, Abtaufunktion, Beleuchtung, Anzeige usw. arbeiten entsprechend den Anforderungen, um unter diesen Bedingungen möglichst wenig Energie zu verbrauchen.
- Wenn mehrere Optionen verfügbar sind, müssen Glasablagen so eingesetzt werden, dass die Lüftungsschlitze der Rückwand nicht blockiert werden. Optimal ist es, wenn diese sich unter den Glasablagen befinden. So kann die Luftverteilung und Energieeffizienz verbessert werden.

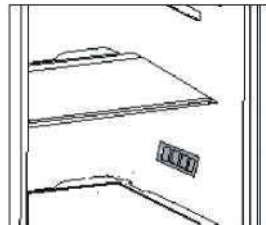

6 Gerät bedienen

Bedienfeld des Geräts

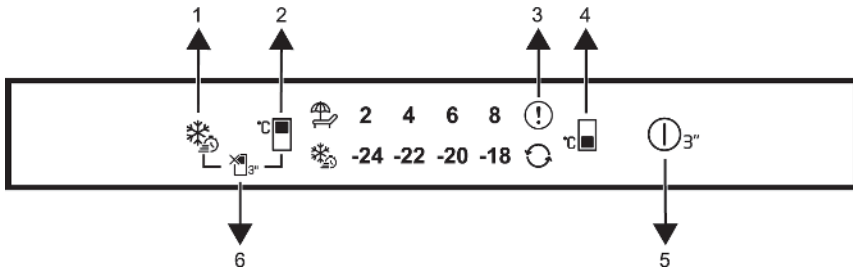

1. Schnellgefrier Taste
2. Temperatureinstellungstaste für das Kühlfach
3. Fehlerzustandsanzeige
4. Temperatureinstellungstaste für das Gefrierfach
5. Kühlschrank Ein/Aus
6. Taste für Urlaubsfunktion



Lesen Sie zuerst den Abschnitt Sicherheitshinweise!

Die auditiven und visuellen Funktionen der Anzeigetafel erleichtert Ihnen die Nutzung des Kühlschranks.

***Optional:** Die angezeigten Funktionen sind optional, es können Form- und Lageunterschiede bei den Funktionen auf der Anzeige Ihres Geräts auftreten.

1. Schnellgefrier Taste

Wenn die Schnellgefrier Taste gedrückt wird, leuchtet das Schnellgefriersymbol und die Schnellgefrierfunktion wird aktiviert. Die Gefrierfachtemperatur ist auf $-27\text{ }^{\circ}\text{C}$ eingestellt. Bei erneutem Drücken der Taste wird die Funktion abgebrochen. Die Schnellgefrierfunktion wird automatisch abgebrochen. Um eine große Menge an frischen Lebensmitteln einzufrieren, drücken Sie die Schnellgefrier Taste, bevor Sie die Lebensmittel in das Gefrierfach legen.

2. Temperatureinstellungstaste für das Kühlfach

Ermöglicht die Einstellung der Temperatur für das Kühlfach. Durch das Drücken der Taste wird die Einstellung der

Gefrierfachtemperatur auf 8, 7, 6, 5, 4, 3, 2 und $1\text{ }^{\circ}\text{C}$.

3. Fehlerzustandsanzeige

Diese Anzeige muss aktiv sein, wenn Ihr Kühlschrank keine ausreichende Kühlung durchführen kann oder wenn ein Sensorfehler vorliegt. Auf der Temperaturanzeige des Gefrierfachs wird "E" angezeigt und auf der Temperaturanzeige des Kühlfachs werden Zahlen wie 1,2,3... angezeigt. Diese Zahlen geben dem autorisierten Dienst Auskunft über den aufgetretenen Fehler. Das Ausrufezeichen kann angezeigt werden, wenn Sie warme Lebensmittel in das Gefrierfach laden oder die Tür längere Zeit offen halten. Dies ist kein Fehler. Diese Warnung wird erlischt, wenn die Lebensmittel abgekühlt sind oder wenn eine Taste gedrückt wird.

4. Temperatureinstellungstaste für das Gefrierfach

Die Temperatureinstellung erfolgt für das Gefrierfach. Wenn Sie diese Taste drücken,

Gerät bedienen

kann die Temperatur des Gefrierfachs auf die Werte -18, -19, -20, -21, -22, -24 °C eingestellt werden.

5. Kühlschrank Ein/Aus

Kühlschrank kann ausgeschaltet werden, wenn sie die Taste für 3 Sekunden drücken. Der Kühlschrank kann durch erneutes Drücken der Taste für 3 Sekunden wieder eingeschaltet werden. Wenn die Funktion aktiv ist, erlöschen alle Anzeigen.

6. Taste für Urlaubsfunktion

Drücken Sie die Taste 3 Sekunden lang, um die Urlaubsfunktion zu aktivieren. Der Urlaubsmodus ist aktiviert und das Urlaubssymbol leuchtet. Auf der Temperaturanzeige des Kühlfachs wird „-“ angezeigt, und der Kühlfach führt keine aktive Kühlung durch. Wenn Sie diese Funktion aktivieren, sollten Sie Ihre Lebensmittel nicht im Kühlfach aufbewahren. Die anderen Fächer kühlen entsprechend der zuvor eingestellten Temperaturen weiter. Drücken Sie die Taste erneut 3 Sekunden lang, um diese Funktion abzubrechen.

6.1. Beleuchtung auswechseln

Die Innenbeleuchtung Ihres Kühlschranks sollte ausschließlich vom autorisierten Kundendienst ausgetauscht werden. Die in diesem Gerät verwendete(n) Lampe(n) eignet/eignen sich nicht zur Raumbeleuchtung. Diese Lampe hilft Ihnen dabei, Lebensmittel sicher und bequem in das Kühl- oder Gefrierfach zu legen.

Die in diesem Gerät verwendeten Lampen müssen extremen physikalischen Bedingungen, wie z. B. Temperaturen von -20 °C, standhalten.

(nur Truhe und aufrecht stehender Gefrierschrank)

6.2. Wechseln des Türanschlags

Der Türanschlag (die Seite, auf der sich die Tür öffnet) kann je nach Aufstellungsort angepasst werden. Wenden Sie sich dazu bitte an den autorisierten Kundendienst in Ihrer Nähe.

6.3. Tür-offen-Warnung

Wenn die Tür des Kühlschranks oder des Gefrierfachs längere Zeit offensteht, ertönt ein akustisches Signal. Dieses Tonsignal verstummt, sobald Sie eine beliebige Taste drücken oder die Tür wieder schließen.

6.4. Gemüsefach

Das Gemüsefach im Kühlschrank hält das Gemüse frisch, indem ihre Feuchtigkeit erhalten bleibt. Für diesen Zweck ist die Zirkulation der Kaltluft im Gemüsefach intensiver. Lagern Sie Obst oder Gemüse in diesem Fach. Lagern grünblättriges Gemüse getrennt von Früchten, um deren Leben zu verlängern.

6.5. Käsefach (Kühlfach)

Das Gemüsefach im Kühlschrank hält das Gemüse frisch, indem ihre Feuchtigkeit erhalten bleibt. Für diesen Zweck ist die Zirkulation der Kaltluft im Gemüsefach intensiver. Lagern Sie Obst oder Gemüse in diesem Fach. Lagern grünblättriges Gemüse getrennt von Früchten, um deren Leben zu verlängern.

6.6. Frische Lebensmittel einfrieren

- Schalten Sie acht Stunden, bevor Sie frische Lebensmittel einfrieren, die Funktion „Schnell einfrieren“ ein.
- Um die Lebensmittelqualität zu erhalten, müssen Lebensmittel, die im Gefrierfach aufbewahrt werden, so schnell wie möglich eingefroren werden; nutzen Sie dazu die Funktion „Schnell einfrieren“.

Gerät bedienen

- Das Einfrieren frischer Lebensmittel verlängert die Aufbewahrungsdauer im Gefrierfach.
- Verpacken Sie Lebensmittel in sicher verschlossenen luftdichten Behältern.
- Achten Sie darauf, nur verpackte Lebensmittel im Gefrierfach aufzubewahren. Verwenden Sie statt herkömmlichen Packpapiers Gefrierbeutel, Alufolie oder ähnliche Verpackungsmaterialien.
- Beschriften Sie die Behälter vor dem Einfrieren mit dem Datum. So sehen Sie gleich beim Öffnen der Türe, wie frisch die Lebensmittel sind. Bewahren Sie ältere Lebensmittel weiter vorne auf, damit sie zuerst verbraucht werden.
- Gefrorene Lebensmittel müssen unmittelbar nach dem Auftauen verbraucht und dürfen nicht wieder eingefroren werden.
- Frieren Sie nicht zu große Mengen auf einmal ein.

i	Eis im Gefrierfach taut automatisch ab.
----------	---

Temperatureinstellung des Gefrierfachs	Temperatureinstellung des Kühlfachs	Details
-18 °C	4 °C	Dies ist die allgemein empfohlene Einstellung.
-20 °C, -22 °C oder -24 °C	4 °C	Diese Einstellungen empfehlen wir bei Umgebungstemperaturen über 30 °C.
Schnellgefrieren	4 °C	Diese Funktion nutzen Sie zum schnellen Einfrieren von Lebensmitteln. Nach Beendigung des Prozesses kehrt das Gerät in seine Einstellung zurück.
-18 °C und kälter	2 °C	Nutzen Sie diese Einstellungen, wenn Sie meinen, dass das Kühlfach aufgrund der Umgebungstemperatur oder zu häufigen Öffnens und Schließens der Tür nicht kalt genug wird.

6.7. Empfehlungen zum Aufbewahren gefrorener Lebensmittel

Das Fach muss auf mindestens -18 °C eingestellt werden.

1. Legen Sie Lebensmittel so schnell wie möglich in das Gefrierfach, damit sie nicht auftauen.
2. Prüfen Sie vor dem Einfrieren, ob das Verfallsdatum auf der Verpackung bereits abgelaufen ist.
3. Lebensmittelverpackung nicht beschädigt ist.

6.8. Weitere Informationen zum Gefrierschrank

Gemäß IEC 62552 muss das Gefrierfach in der Lage sein, 4,5 kg Lebensmittel bei -18 °C oder tieferen Temperaturen in 24 Stunden pro 100 Liter Volumen einzufrieren. Lebensmittel können nur bei Temperaturen von -18 °C und darunter längere Zeit aufbewahrt werden. Sie können Lebensmittel monatelang frisch halten (im Gefrierfach bei oder unter -18 °C).

Lebensmittel, die eingefroren werden sollen, dürfen keine bereits eingefrorenen Lebensmittel berühren, da diese andernfalls antauen könnten.

Gerät bedienen

Gekochtes Gemüse und gefiltertes Wasser können länger im Tiefkühlbereich aufbewahrt werden. Legen Sie die Lebensmittel nach dem Filtern in luftdichten Verpackungen in das Gefrierfach. Bananen, Tomaten, Salat, Sellerie, gekochte Eier, Kartoffeln und ähnliche Lebensmittel sollten nicht eingefroren werden. Wenn diese Lebensmittel verderben, werden die Nährstoffwerte und die Verzehreigenschaften beeinträchtigt. Sie verderben und stellen ein Gesundheitsrisiko dar.

6.9. Aufbewahrung von Lebensmitteln

Gefrierfach-Ablagen	Unterschiedliche gefrorene Waren wie Fleisch, Fisch, Speiseeis, Gemüse usw.
Kühlfach-Ablagen	Lebensmittel in Töpfen, auf abgedeckten Tellern und in bedeckten Behältern, Eier (in abgedecktem Behälter)
Kühlfach-Türablagen	Kleine und verpackte Lebensmittel oder Getränke
Gemüsefach	Obst und Gemüse
Fach für frische Lebensmittel	Feinkost (Frühstücksprodukte, schnell verderbliche Fleischprodukte)

6.10. Zusammenklappbare Weinablage

* Eventuell nicht bei allen Modellen vorhanden

Hier können Sie Weinflaschen aufbewahren. Dazu müssen Sie das Kunststoffteil festhalten und langsam in die folgende Richtung ziehen.

Dann ist die Weinablage einsatzbereit.

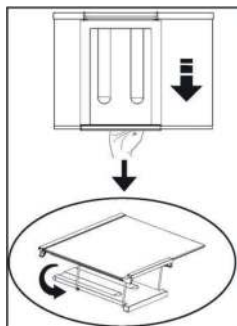

Wir empfehlen, höchstens zwei Weinflaschen in der Weinablage aufzubewahren.



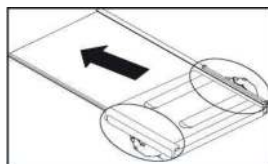



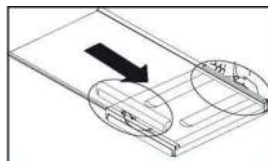







Um die Weinablage zusammenzusetzen, müssen Sie zunächst die Glasablage aus dem Kühlschrank nehmen. Halten Sie dann das Kunststoffteil fest und ziehen Sie es an den vorderen und hinteren Bereichen zur Seite. Jetzt können Sie das Gerät mit der Weinablage verwenden.



Um die Weinablage zu entfernen, müssen Sie zunächst die Glasablage aus dem Kühlschrank nehmen. Halten Sie dann das Kunststoffteil fest und ziehen Sie es zur Seite. Jetzt können Sie das Gerät ohne die Weinablage verwenden.



7 **Wartung und Reinigung**

-  Lesen Sie zuerst den Abschnitt „Sicherheitshinweise“.
-  Verwenden Sie zu Reinigungszwecken niemals Benzin oder ähnliche Substanzen.
-  Wir empfehlen, vor dem Reinigen den Netzstecker zu ziehen.
-  Verwenden Sie zur Reinigung niemals scharfe Gegenstände, Seife, Haushaltsreiniger, Waschmittel oder Wachspolituren.
-  Bei Geräten ohne No-Frost-Einrichtung können sich an der Rückwand des Gefrierfachs Wassertropfen und fingerdicke Eisschichten bilden. Niemals reinigen; niemals Öl oder andere Substanzen aufbringen.
-  Verwenden Sie nur ein leicht angefeuchtetes Mikrofasertuch zum Reinigen der Geräteaußenflächen. Scheuerschwämme oder grobe Reinigungstücher könnten die Oberflächen verkratzen.
-  Reinigen Sie das Gehäuse des Gerätes mit lauwarmem Wasser, wischen Sie die Flächen danach trocken.
-  Zur Reinigung des Innenraums verwenden Sie ein feuchtes Tuch, das Sie in eine Lösung aus 1 Teelöffel Natron und einem halben Liter Wasser getaucht und ausgewrungen haben. Nach dem Reinigen wischen Sie den Innenraum trocken.
-  Achten Sie darauf, dass kein Wasser in das Lampengehäuse oder in andere elektrische Komponenten eindringt.
-  Wenn Ihr Kühlgerät längere Zeit nicht benutzt wird, ziehen Sie den Netzstecker, nehmen alle Lebensmittel heraus, reinigen das Gerät und lassen die Türe geöffnet.
-  Prüfen Sie regelmäßig, ob die Türdichtungen sauber sind und sich keine Speisereste darauf befinden.
-  Zum Entfernen einer Türablage räumen Sie sämtliche Gegenständen aus der Ablage und schieben diese dann nach oben heraus.
-  Verwenden Sie zur Reinigung der Außenflächen und Chrombeschichteten Produktteile niemals Reinigungsmittel oder Wasser, die/das Chlor enthält. Chlor lässt Metalloberflächen korrodieren.
-  Verzichten Sie auf scharfkantige oder scheuernde Utensilien, Seife, Haushaltsreiniger, Kerosin, Benzin, Lack usw. Solche Mittel/Utensilien können Aufdrucke auf Kunststoffteilen entfernen und verformen. Verwenden Sie zur Reinigung lauwarmes Wasser und ein weiches Tuch; anschließend trocknen.

Kunststoffflächen schützen

-  Legen Sie kein Öl oder fetthaltige Speisen offen in den Kühlschrank, diese könnten die Kunststoffflächen beschädigen. Sollten die Kunststoffoberflächen einmal mit Öl in Berührung kommen, reinigen Sie die entsprechenden Stellen sofort mit warmem Wasser.

8 Problemlösung

Bitte arbeiten Sie diese Liste durch, bevor Sie sich an den Kundendienst wenden. Dies kann Ihnen Zeit und Geld sparen. In der Liste finden Sie häufiger auftretende Probleme, die nicht auf Verarbeitungs- oder Materialfehler zurückzuführen sind. Nicht alle hier beschriebenen Funktionen sind bei jedem Modell verfügbar.

Der Kühlschrank arbeitet nicht.

- Der Netzstecker ist nicht richtig eingesteckt. >>> Stecken Sie den Netzstecker vollständig in die Steckdose.
- Die zugehörige Haussicherung ist herausgesprungen oder durchgebrannt. >>> Prüfen Sie die Sicherung.

Kondensation an den Seitenwänden des Kühlfachs (MULTIZONE, KÜHLSTEUERUNG und FLEXIZONE).

- Die Tür wurde häufig geöffnet. >>> Verzichten Sie auf häufiges Öffnen der Kühlschranktür.
- Die Luftfeuchtigkeit in der Umgebung ist zu hoch. >>> Stellen Sie Ihren Kühlschrank nicht an Orten mit hoher Luftfeuchtigkeit auf.
- Lebensmittel mit hohem Flüssigkeitsanteil werden in offenen Behältern aufbewahrt. >>> Bewahren Sie Lebensmittel mit hohem Flüssigkeitsanteil nicht in offenen Behältern auf
- Die Kühlschranktür steht offen. >>> Schließen Sie die Kühlschranktür.
- Das Thermostat ist auf eine sehr niedrige Temperatur eingestellt. >>> Stellen Sie das Thermostat entsprechend nach.

Der Kompressor läuft nicht.

- Eine Schutzschaltung stoppt den Kompressor bei kurzzeitigen Unterbrechungen der Stromversorgung und wenn das Gerät zu oft und schnell ein- und ausgeschaltet wird, da der Druck des Kühlmittels eine Weile lang ausgeglichen werden muss. Der Kühlschrank beginnt nach etwa sechs Minuten wieder zu arbeiten. Bitte wenden Sie sich an den Kundendienst, falls Ihr Kühlschrank nach Ablauf dieser Zeit

nicht wieder zu arbeiten beginnt.

- Der Kühlschrank taut ab. >>> Dies ist bei einem vollautomatisch abtauenden Kühlschrank völlig normal. Das Gerät taut von Zeit zu Zeit ab.
- Der Netzstecker ist nicht eingesteckt. >>> Überprüfen Sie, ob der Netzstecker richtig eingesteckt wurde.
- Die Temperatur ist nicht richtig eingestellt. >>> Wählen Sie eine geeignete Temperatur.
- Der Strom ist ausgefallen. >>> Sobald die Stromversorgung wiederhergestellt ist, nimmt der Kühlschrank den Betrieb wieder auf.

Das Betriebsgeräusch nimmt zu, wenn der Kühlschrank arbeitet.

- Das Leistungsverhalten des Kühlgerätes kann sich je nach Umgebungstemperatur ändern. Dies ist völlig normal und keine Fehlfunktion.

Der Kühlschrank arbeitet sehr intensiv oder über eine sehr lange Zeit.

- Ihr neues Gerät ist vielleicht etwas breiter als sein Vorgänger. Große Kühlgeräte arbeiten oft längere Zeit.
- Vielleicht ist die Umgebungstemperatur sehr hoch. >>> Bei hohen Umgebungstemperaturen arbeitet das Gerät etwas länger.
- Vielleicht wurde der Kühlschrank erst vor Kurzem in Betrieb genommen oder mit Lebensmitteln gefüllt. >>> Wenn der Kühlschrank erst vor Kurzem in Betrieb genommen oder mit Lebensmitteln gefüllt wurde, dauert es einige Zeit, bis er die eingestellte Temperatur erreicht. Dies ist normal.
- Kurz zuvor wurden größere Mengen warmer Speisen in den Kühlschrank gestellt. >>> Geben Sie keine warmen oder gar heißen Speisen in den Kühlschrank.
- Die Türen wurden häufig geöffnet oder längere Zeit nicht richtig geschlossen. >>> Der Kühlschrank muss länger arbeiten, weil warme Luft in den Innenraum eingedrungen ist. Vermeiden Sie häufiges Öffnen der Türen.

Problemlösung

- Die Türen des Kühl- oder Gefrierfachs wurden nicht richtig geschlossen. >>> Prüfen Sie, ob die Türen geschlossen sind.
- Die Kühlschranktemperatur ist sehr niedrig eingestellt. >>> Stellen Sie die Kühlschranktemperatur höher ein. Warten Sie dann ab, bis die gewünschte Temperatur erreicht ist.
- Die Türdichtungen von Kühl- oder Gefrierbereich sind verschmutzt, verschlissen, beschädigt oder sitzen nicht richtig. >>> Reinigen oder ersetzen Sie die Dichtung. Beschädigte oder defekte Dichtungen führen dazu, dass der Kühlschrank länger arbeiten muss, um die Temperatur halten zu können.

Die Temperatur im Tiefkühlbereich ist sehr niedrig, während die Temperatur im Kühlbereich normal ist

- Die Tiefkühltemperatur ist sehr niedrig eingestellt. >>> Stellen Sie die Tiefkühltemperatur wärmer ein, prüfen Sie die Temperatur nach einer Weile.

Die Temperatur im Kühlbereich ist sehr niedrig, während die Temperatur im Tiefkühlbereich normal ist.

- Die Kühltemperatur ist sehr niedrig eingestellt. >>> Stellen Sie die Kühlbereichtemperatur wärmer ein, prüfen Sie die Temperatur nach einer Weile.

Im Kühlfach aufbewahrte Lebensmittel sind gefroren.

- Die Kühltemperatur ist sehr hoch eingestellt. >>> Wählen Sie eine höhere Kühlbereichtemperatur, prüfen Sie die Temperatur nach einer Weile.

Die Temperatur im Kühl- oder Tiefkühlbereich ist sehr niedrig.

- Die Temperatur des Kühlfachs ist sehr hoch eingestellt. >>> Die Temperatur des Kühlfachs wirkt sich auf die Temperatur des Gefrierfachs aus. Ändern Sie die Temperatur des Kühl- oder Gefrierfachs und warten Sie, bis die Temperatur erreicht wird.
- Türen wurden häufig geöffnet oder längere Zeit nicht richtig geschlossen.

>>> Verzichten Sie auf häufiges Öffnen der Türen.

- Die Tür steht offen. >>> Schließen Sie die Tür komplett.
- Der Kühlschrank wurde möglicherweise erst vor Kurzem in Betrieb genommen oder mit Lebensmitteln gefüllt. >>> Dies ist normal. Wenn der Kühlschrank erst vor Kurzem in Betrieb genommen oder mit Lebensmitteln gefüllt wurde, dauert es einige Zeit, bis er die eingestellte Temperatur erreicht.
- Kurz zuvor wurden größere Mengen warmer Speisen in den Kühlschrank gestellt. >>> Geben Sie keine warmen oder gar heißen Speisen in den Kühlschrank.

Vibrationen oder Betriebsgeräusche.

- Der Boden ist nicht eben oder nicht stabil genug. >>> Falls der Kühlschrank bei leichten Bewegungen wackelt, gleichen Sie ihn mit Hilfe seiner Füße aus. Achten Sie außerdem darauf, dass der Boden eben ist und das Gewicht des Kühlschranks problemlos tragen kann.
- Gegenstände, die auf dem Kühlschrank abgestellt wurden, können Geräusche verursachen. >>> Nehmen Sie die Gegenstände vom Kühlschrank

Fließ- oder Spritzgeräusche sind zu hören.

- Aus technischen Gründen bewegen sich Flüssigkeiten und Gase innerhalb des Gerätes. Dies ist völlig normal und keine Fehlfunktion.

Der Kühlschrank pfeift.

- Zum gleichmäßigen Kühlen werden Ventilatoren eingesetzt. Dies ist völlig normal und keine Fehlfunktion.

Kondensation an den Kühlschrankinnenflächen.

- Bei heißen und feuchten Wetterlagen treten verstärkt Eisbildung und Kondensation auf. Dies ist völlig normal und keine Fehlfunktion.
- Türen wurden häufig geöffnet oder längere Zeit nicht richtig geschlossen >>> Verzichten Sie auf häufiges Öffnen der Türen. Schließen Sie geöffnete

Problemlösung

Türen.

- Die Tür steht offen. >>> Schließen Sie die Tür komplett.

Feuchtigkeit sammelt sich an der Außenseite des Kühlschranks oder an den Türen.

- Eventuell herrscht hohe Luftfeuchtigkeit; dies ist je nach Wetterlage völlig normal. Die Kondensation verschwindet, sobald die Feuchtigkeit abnimmt.

Unangenehmer Geruch im Kühlschrank.

- Der Kühlschrank wurde nicht regelmäßig gereinigt. >>> Reinigen Sie das Innere des Kühlschranks regelmäßig mit einem Schwamm, den Sie mit lauwarmem Wasser oder einer Natron-Wasser-Lösung angefeuchtet haben.
- Bestimmte Behälter oder Verpackungsmaterialien verursachen den Geruch. >>> Verwenden Sie andere Behälter oder Verpackungsmaterial einer anderen Marke.
- Lebensmittel wurden in offenen Behältern in den Kühlschrank gegeben. >>> Bewahren Sie Lebensmittel in geschlossenen Behältern auf. Mikroorganismen, die aus unverschlossenen Behältern entweichen, können üble Gerüche verursachen.
- Nehmen Sie Lebensmittel mit abgelaufenem Mindesthaltbarkeitsdatum sowie verdorbene Lebensmittel aus dem Kühlschrank.

Die Tür lässt sich nicht schließen.

- Lebensmittelpackungen verhindern ein vollständiges Schließen der Tür. >>> Entfernen Sie alles, was die Tür blockiert.
- Der Kühlschrank steht nicht vollständig eben auf dem Boden. >>> Gleichen Sie den Kühlschrank mit Hilfe der Füße aus.
- Der Boden ist nicht eben oder nicht stabil genug. >>> Achten Sie darauf, dass der Boden eben ist und das Gewicht des Kühlschranks problemlos tragen kann.

Das Gemüsefach klemmt.

- Lebensmittel berühren eventuell den oberen Teil der Schublade. >>> Ordnen Sie die Lebensmittel in der Schublade anders an.

Wenn die Geräteoberfläche heiß ist.

- Die Bereiche zwischen den beiden Türen, an den Seitenflächen und hinten am Grill können im Betrieb sehr heiß werden. Dies ist völlig normal und weist nicht auf eine Fehlfunktion hin.

HAFTUNGSAUSSCHLUSS / WARNUNG

Einige (leichte) Störungen können vom Endbenutzer selbst gefahrlos behoben werden, solange die nachfolgenden Anweisungen beachtet und befolgt werden (siehe Abschnitt „Selbstreparatur“).

Alle anderen Reparaturen, die nicht im nachfolgenden Abschnitt „Selbstreparatur“ beschrieben werden, müssen zur Vermeidung von Sicherheitsrisiken von zugelassenen Fachwerkstätten durchgeführt werden. Eine zugelassene Fachwerkstatt ist eine Werkstatt, die gemäß der Verfahren, die in den Rechtsvorschriften der Richtlinie 2009/125/EG beschrieben werden, vom Hersteller Zugriff auf die Anweisungen und Ersatzteillisten dieses Geräts erhalten hat.

Reparaturen im Rahmen von Garantieleistungen dürfen ausschließlich vom Kundendienst (zum Beispiel einer autorisierten Fachwerkstatt), den Sie über die in der Bedienungsanleitung oder Garantiekarte angegebene Telefonnummer oder über Ihren autorisierten Händler erreichen können, durchgeführt werden. Reparaturen, die von Werkstätten durchgeführt werden, die nicht von Beko autorisiert sind, führen zum Erlöschen der Garantie.

Selbstreparatur

Die folgenden Teile können vom Endbenutzer in Selbstreparatur repariert werden: Türgriffe, Türanschläge, Fächer, Ablagen und Türdichtungen (eine aktualisierte Liste finden Sie seit dem 01.03.2021 unter: support.beko.com).

Zur Einhaltung der Gerätesicherheit und Vermeidung von Verletzungen müssen bei den genannten Selbstreparaturen die Anweisungen der Bedienungsanleitung für Selbstreparaturen befolgt werden, die auch unter: support.beko.com bereitgestellt werden. Ziehen Sie zu Ihrer eigenen Sicherheit den Netzstecker, bevor Sie eine Selbstreparatur durchführen.

Reparaturversuche durch Endbenutzer an Teilen, die nicht in dieser Liste stehen, und/oder nicht unter Einhaltung der Anweisungen durchgeführt werden, die in der Bedienungsanleitung stehen oder unter: support.beko.com zu finden sind, können

Sicherheitsgefahren darstellen, für die Beko nicht haftet, und führen zum Erlöschen der Garantie.

Deswegen sollten Endbenutzer keine Reparaturen durchführen, die sich nicht in der genannten Ersatzteilliste befinden, und sich stattdessen an autorisierte oder zugelassene Fachwerkstätten wenden. Solche Reparaturversuche durch Endbenutzer können zu Sicherheitsgefahren führen, das Gerät beschädigen und in der Folge zu Bränden, Wasserschäden, Stromschlägen und schweren Verletzungen führen.

Zum Beispiel müssen unter anderem die folgenden Reparaturen von autorisierten oder zugelassenen Fachwerkstätten durchgeführt werden: Kompressor, Kühlkreislauf, Hauptplatine, Inverterplatine, Displayplatine usw.

Der Hersteller/Händler haftet nicht für Fälle, in denen der Endbenutzer sich nicht an die oben genannten Anweisungen gehalten hat.

Für den von Ihnen gekauften Kühlschrank werden 10 Jahre lang Ersatzteile bereitgehalten.

In diesem Zeitraum stehen Originalersatzteile für den ordnungsgemäßen Betrieb des Kühlschranks zur Verfügung.

Der von Ihnen gekaufte Kühlschrank besitzt eine Garantie von mindestens 24 Monaten.

Das Gerät ist mit einem Leuchtmittel der Energieklasse „G“ ausgestattet.

Das Leuchtmittel darf nur von Fachwerkstätten ersetzt werden.

