

ProArt

PA16USV

USER GUIDE

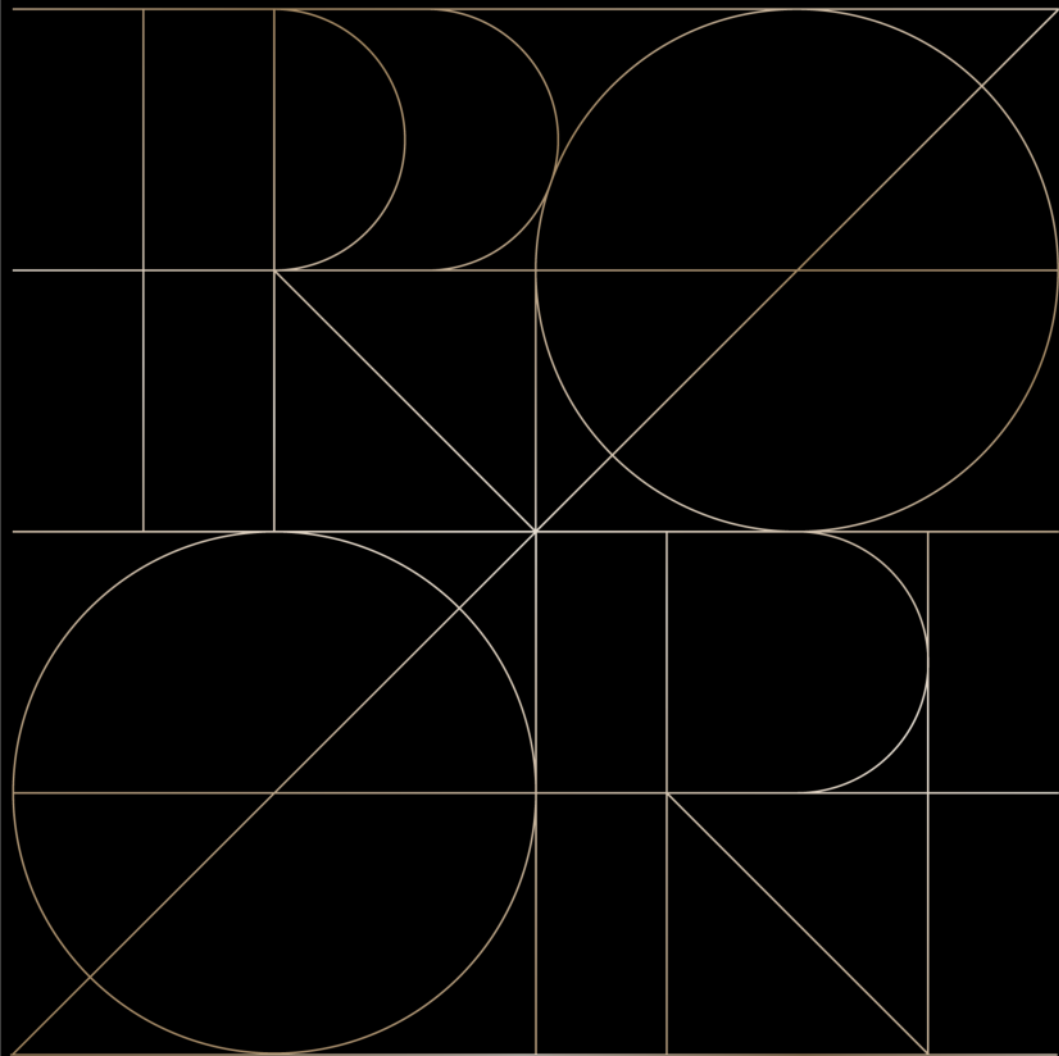

Erste Ausgabe

April 2025

Copyright © 2025 ASUSTeK COMPUTER INC. Alle Rechte vorbehalten.

Kein Teil dieser Anleitung, inklusive der hierin beschriebenen Produkte und Software, darf ohne ausdrückliche schriftliche Genehmigung der ASUSTeK COMPUTER INC. („ASUS“) auf irgendeine Weise oder Form reproduziert, übertragen, transkribiert, in Abrufsysteme gespeichert oder in eine andere Sprache übersetzt werden, außer in Form einer im Besitz des Käufers verbleibenden Sicherheitskopie.

Produktgarantie oder Service wird nicht verlängert, falls: (1) das Produkt repariert, modifiziert oder verändert wurde, sofern die Reparatur, Modifikation oder Änderung nicht schriftlich von ASUS autorisiert wurde; oder (2) die Seriennummer des Produktes unkenntlich gemacht wurde oder fehlt.

ASUS BIETET DIESES HANDBUCH IN SEINER VORLIEGENDEN FORM AN, OHNE JEGLICHE GARANTIE, SEI SIE DIREKT ODER INDIREKT, EINSCHLIESSLICH, ABER NICHT BESCHRÄNKT AUF INDIREKTE GARANTIE ODER ZUSICHERUNGEN BEZÜGLICH DER VERKÄUFLICHKEIT ODER EIGNUNG FÜR EINEN BESTIMMTEN ZWECK. IN KEINEM FALL HAFTEN ASUS, SEINE DIREKTOREN, LEITENDEN ANGESTELLTEN, ANGESTELLTEN ODER AGENTEN FÜR JEGLICHE INDIREKTEN, SPEZIELLEN, BEILÄUFIGEN ODER FOLGESCHÄDEN (EINSCHLIESSLICH SCHÄDEN AUFGRUND VON PROFITVERLUSTEN, GESCHÄFTSVERLUSTEN, NUTZUNGS- ODER DATENVERLUSTEN, UNTERBRECHUNG VON GESCHÄFTSABLÄUFEN ET CETERA), SELBST WENN ASUS VON DER MÖGLICHKEIT SOLCHER SCHÄDEN UNTERRICHTET WURDE, DIE VON DEFEKTEN ODER FEHLERN IN DIESEM HANDBUCH ODER AN DIESEM PRODUKT HERRÜHREN.

DIE TECHNISCHEN DATEN UND INFORMATIONEN IN DIESEM HANDBUCH DIENEN LEDIGLICH INFORMATIONSZWECKEN, SIE KÖNNEN JEDERZEIT OHNE VORANKÜNDIGUNG GEÄNDERT WERDEN UND SOLLTEN NICHT ALS VERPFLICHTUNG SEITENS ASUS ANGESEHEN WERDEN. ASUS ÜBERNIMMT KEINE VERANTWORTUNG ODER HAFTUNG FÜR JEGLICHE FEHLER ODER UNGENAUIGKEITEN, DIE IN DIESEM HANDBUCH AUFTRETEN KÖNNTEN, EINSCHLIESSLICH DER DARIN BESCHRIEBENEN PRODUKTE UND SOFTWARE.

In diesem Handbuch erscheinende Produkte und Firmennamen könnten eingetragene Marken oder Copyrights ihrer jeweiligen Firmen sein und dienen ausschließlich zur Identifikation oder Erklärung und zum Vorteil des jeweiligen Eigentümers, ohne Rechtsverletzungen zu beabsichtigen.

Inhaltsverzeichnis

Inhaltsverzeichnis.....	iii
Hinweise	iv
Hinweise zu Ihrer Sicherheit.....	vi
Pflegen & Reinigen	vii
Rücknahmeservices	viii
Produktinformationen für das EU Energielabel.....	ix
Kapitel 1: Übersicht über das Produkt	
1.1 Willkommen!.....	1-1
1.2 Lieferumfang	1-1
1.3 Einführung zum Monitor.....	1-2
1.3.1 Frontansicht	1-2
1.3.2 Rück-/Seitenansicht	1-4
1.3.3 Andere Funktion(en)	1-5
Kapitel 2: Einrichtung	
2.1 Montage des Mini-Ständers	2-1
2.2 Für VESA-Wandmontage.....	2-1
2.3 Anpassen des Bildschirms	2-2
2.4 Verwendung der Verpackung als Monitorblende.....	2-3
2.5 Den Monitor mit dem System verbinden	2-4
2.6 Einschalten des Monitors.....	2-4
2.7 Hinweise.....	2-5
Kapitel 3: Allgemeine Hinweise	
3.1 Bildschirmmenü (OSD-Menü)	3-1
3.1.1 Bedienungsvorgang	3-1
3.1.2 Einführung in die OSD-Funktionen	3-2
3.2 Technische Daten	3-12
3.3 Äußere Abmessungen	3-14
3.4 Fehlerbehebung (Häufig gestellte Fragen).....	3-15
3.5 Unterstützte Anzeigemodi.....	3-16

Hinweise

Erklärung der Federal Communications Commission

Dieses Gerät erfüllt Teil 15 der FCC-Regularien. Der Betrieb unterliegt den folgenden beiden Voraussetzungen:

- Dieses Gerät darf keine Funkstörungen verursachen, und
- Dieses Gerät muss jegliche empfangenen Funkstörungen hinnehmen, einschließlich Störungen, die zu unbeabsichtigtem Betrieb führen können.

Dieses Gerät wurde getestet und als mit den Grenzwerten für Digitalgeräte der Klasse B gemäß Teil 15 der FCC-Regularien übereinstimmend befunden. Diese Grenzwerte wurden geschaffen, um angemessenen Schutz gegen Störungen beim Betrieb in Wohngebieten zu gewährleisten. Dieses Gerät erzeugt, benutzt und strahlt u. U. Radiofrequenz-Energie aus und kann, falls es nicht entsprechend den Anweisungen installiert und benutzt wird, Funkkommunikation stören. Es gibt allerdings keine Garantie dafür, dass es bei einer bestimmten Installation zu keiner Störung kommt. Falls dieses Gerät Störungen des Radio- oder Fernsehempfangs verursachen sollte, was leicht durch Aus- und Einschalten der Ausrüstung herausgefunden werden kann, wird dem Anwender empfohlen, die Störung durch eine oder mehrere der folgenden Maßnahmen zu beseitigen:

- Neuausrichtung oder Neuplatzierung der Empfangsantenne.
- Vergrößern des Abstands zwischen Ausrüstung und Empfänger.
- Schließen Sie das Gerät an eine Steckdose in einem anderen Stromkreis als den des Empfängers an.
- Hinzuziehen des Händlers oder eines erfahrenen Radio-/Fernsehtechnikers.



Die Benutzung abgeschirmter Kabel zur Verbindung des Monitors mit der Grafikkarte ist erforderlich, um die Einhaltung der FCC-Bestimmungen zu gewährleisten. Ihre Betriebsbefugnis für dieses Gerät kann durch Änderungen oder Modifikationen des Gerätes ohne ausdrückliche Zustimmung von der für die Einhaltung zuständigen Seite ungültig werden.

ENERGY STAR konformes Produkt



ENERGY STAR ist ein gemeinsames Programm der U.S. Umweltschutzbehörde und des U.S. Energieministeriums, das uns allen hilft, durch energieeffiziente Produkte und Praktiken Geld zu sparen und die Umwelt zu schützen.

Alle ASUS Produkte mit dem ENERGY STAR Logo entsprechen dem ENERGY STAR Standard und die Energieverwaltungsfunktion ist standardmäßig aktiviert. Der Monitor und der Computer werden nach 10 und 30 Minuten Inaktivität des Benutzers automatisch in den Ruhezustand versetzt. Klicken Sie mit der Maus oder drücken Sie eine beliebige Taste auf der Tastatur, um den Computer aufzuwecken. Detaillierte Informationen zur Energieverwaltung und deren Nutzen für die Umwelt finden Sie unter <http://www.energystar.gov/powermanagement>. Darüber hinaus finden Sie unter <http://www.energystar.gov> ausführliche Informationen über das gemeinsame ENERGY STAR Programm.



HINWEIS: Energy Star wird auf FreeDOS und Linux-basierten Betriebssystemen NICHT unterstützt.

Hinweise des Canadian Department of Communications

Dieses Digitalgerät überschreitet nicht die Grenzwerte der Klasse B für Funkstörungsemissionen für Digitalgeräte, die in den Radio Interference Regulations des Canadian Department of Communications festgelegt wurden.

Dieses Digitalgerät der Klasse B erfüllt die Richtlinien der Canadian ICES-003.

This Class B digital apparatus meets all requirements of the Canadian Interference - Causing Equipment Regulations.

Cet appareil numérique de la classe B respecte toutes les exigences du Règlement sur le matériel brouiller du Canada.



Hinweise zu Ihrer Sicherheit

- Lesen Sie sorgfältig die mitgelieferte Dokumentation durch, bevor Sie beginnen, den Monitor einzurichten.
- Setzen Sie den Monitor weder Regen noch Feuchtigkeit aus, um einen Brand oder elektrischen Schlag zu vermeiden.
- Versuchen Sie niemals das Monitorgehäuse zu öffnen. Die gefährliche Hochspannung innerhalb des Monitors kann ernsthafte Verletzungen verursachen.
- Falls das Netzteil defekt ist, versuchen Sie es nicht in eigener Regie zu reparieren. Wenden Sie sich an einen qualifizierten Kundendiensttechniker oder Ihren Händler.
- Stellen Sie vor dem Verwenden des Produkts sicher, dass alle Kabel richtig verbunden und die Stromkabel nicht beschädigt sind. Wenden Sie sich sofort an Ihren Händler, wenn Sie Schäden festgestellt haben.
- Die Schlitze und Öffnungen an der hinteren oder oberen Seite des Gehäuses dienen zur Belüftung. Blockieren Sie diese Schlitze nicht. Stellen Sie das Produkt nicht in die Nähe eines oder über einen Heizkörper oder sonstige Wärmequelle, es sei denn, dass eine ausreichende Belüftung garantiert ist.
- Die Stromversorgung des Monitors muss mit der Angabe auf dem Typenschild übereinstimmen. Sind Sie sich hinsichtlich der Spezifikationen Ihres Stromnetzes unsicher, dann nehmen Sie bitte mit Ihrem Händler oder Stromanbieter Kontakt auf.
- Verwenden Sie den passenden Netzstecker entsprechend Ihrem lokalen Stromversorgungsstandard.
- Überlasten Sie die Verlängerungskabel oder Steckdosenleisten nicht. Eine Überlastung kann einen Brand oder elektrischen Schlag verursachen.
- Vermeiden Sie extremen Staub, hohe Feuchtigkeit und Temperaturen. Stellen Sie den Monitor nicht auf eine Stelle, an der er nass werden kann. Stellen Sie den Monitor auf eine stabile Oberfläche.
- Ziehen Sie das Stromkabel aus der Steckdose heraus, wenn ein Gewitter vorhergesagt ist oder der Monitor für eine längere Zeit nicht verwendet wird. Diese Maßnahme schützt den Monitor vor Schäden durch Stromstöße.
- Lassen Sie keine Gegenstände oder Flüssigkeit durch die Schlitze in das Monitorgehäuse eindringen.
- Um einen zufriedenstellenden Betrieb sicherzustellen, verwenden Sie den Monitor nur mit UL-gelisteten Computern zusammen, die passende Fassungen für 100-240V AC haben.
- Falls Sie technische Probleme mit dem Monitor haben, wenden Sie sich bitte an einen qualifizierten Kundendiensttechniker oder Ihren Händler.
- Die Anpassung der Lautstärkesteuerung und des Equalizer auf andere Einstellungen als die mittlere Position könnte die Ausgangsspannung des Ohr-/Kopfhörers und somit den Schalldruckpegel erhöhen.

- Achten Sie darauf, das Netzkabel an eine Steckdose mit Erdungsanschluss anzuschließen.
- Das mitgelieferte Netzteil und/oder Netzkabel ist nur für die Verwendung mit diesem Produkt vorgesehen. Verwenden Sie es nicht mit anderen Produkten.
- Das Netzteil ist nur für diesen Monitor geeignet, nicht für andere Zwecke verwenden. Ihr Gerät nutzt eine der folgenden Stromversorgungen:
- Hersteller: Delta Electronics Inc., Modell: ADP-65SD B/ADP-45HG B



Das Symbol mit einer durchgestrichenen Abfalltonne auf Rädern bedeutet, dass das Produkt (elektrisches und elektronisches Gerät oder quecksilberhaltige Knopfzelle) nicht mit dem Hausmüll zusammen entsorgt werden darf. Bitte schauen Sie nach örtlichen Vorschriften zur Entsorgung elektronischer Geräte.

Pflegen & Reinigen

- Es ist ratsam, alle Kabel inklusive Stromkabel zu entfernen, bevor Sie den Monitor hochheben oder verstellen. Beachten Sie bitte die richtigen Hebemethoden, wenn Sie den Monitor aufstellen. Greifen Sie den Monitor an den Kanten, wenn Sie den Monitor hochheben oder tragen wollen. Versuchen Sie nicht durch Halten an dem Monitorfuß oder dem Kabel den Monitor hochzuheben.
- Reinigung. Schalten Sie den Monitor aus und ziehen Sie den Netzstecker. Reinigen Sie die Oberfläche des Monitors mit einem fusselfreien, nicht scheuernden Tuch. Hartnäckigen Schmutz können Sie mit einem Tuch entfernen, das Sie zuvor ganz leicht mit einer sanften Reinigungslösung getränkt haben.
- Vermeiden Sie Reiniger, die Alkohol oder Aceton enthalten. Verwenden Sie einen für Monitore geeigneten Reiniger. Sprühen Sie niemals Reinigungsmittel direkt auf den Bildschirm; es kann ins Innere des Monitors gelangen und Kurzschlüsse und Stromschläge verursachen.

Die folgenden Erscheinungen an dem Monitor sind normal:

- Je nach dem verwendeten Desktop-Hintergrundbild ist die Helligkeit auf dem Bildschirm eventuell ein bisschen ungleichmäßig.
- Wenn das gleiche Bild über Stunden angezeigt wird, kann nach dem Wechseln des Bildes ein Nachbild erscheinen. Die Anzeige auf dem Bildschirm wird langsam normal. Oder schalten Sie den Monitor für einige Stunden aus.
- Falls der Bildschirm schwarz erscheint, flackert oder nicht mehr funktioniert, wenden Sie sich bitte an Ihren Händler oder den Kundendienst, um den Monitor zu reparieren zu lassen. Versuchen Sie nicht in eigener Regie den Bildschirm zu reparieren!

Darstellungssystematik in dieser Anleitung



WARNUNG: Hier finden Sie wichtige Hinweise, um Verletzungen während des Ausführens einer Aufgabe zu vermeiden.



VORSICHT: Hier finden Sie wichtige Hinweise, um Schäden an Komponenten während des Ausführens einer Aufgabe zu vermeiden.



WICHTIG: Hier finden Sie wichtige Hinweise, die Sie beachten **MÜSSEN**, um eine Aufgabe fertig zu stellen.



HINWEIS: Hier finden Sie Tipps und zusätzliche Informationen, die das Ausführen einer Aufgabe erleichtern.

Weitere Informationen

Nutzen Sie die folgenden Quellen, wenn Sie weitere Informationen zum Produkt und zu Software-Aktualisierungen suchen.

1. ASUS Webseiten

Die weltweiten ASUS Webseiten bieten aktuelle Informationen zu Hardware und Software-Produkten von ASUS. Besuchen Sie die Webseite <http://www.asus.com>

2. Optionale Dokumentation

Ihr Produktpaket kann optionale Dokumentation enthalten, die eventuell von Ihrem Händler hinzugefügt wurde. Diese Dokumente gehören nicht zum Standardlieferungsumfang.

3. Über Flimmern

https://www.asus.com/Microsite/display/eye_care_technology/

Rücknahmeservices

Das ASUS-Wiederverwertungs- und Rücknehmerprogramm basiert auf den Bestrebungen, die höchsten Standards zum Schutz der Umwelt anzuwenden. Wir glauben, dass die Bereitstellung einer Lösung für unsere Kunden die Möglichkeit schafft, unsere Produkte, Batterien, andere Komponenten und ebenfalls das Verpackungsmaterial verantwortungsbewusst der Wiederverwertung zuzuführen.

Besuchen Sie bitte die Webseite <http://csr.asus.com/english/Takeback.htm> für Details zur Wiederverwertung in verschiedenen Regionen.

Produktinformationen für das EU Energielabel



PA16USV

1.1 Willkommen!

Vielen Dank für den Kauf eines ASUS® LCD-Monitors!

Der aktuellste Breitbild-LCD-Monitor von ASUS bietet ein breiteres, helleres und kristallklares Bild sowie eine Vielzahl weiterer Funktionen, welche die Arbeit mit diesem Produkt zum Vergnügen machen.

Durch diese Funktionen können Sie die Bequemlichkeit und das wunderbare visuelle Erlebnis des Monitors genießen!

1.2 Lieferumfang

Prüfen Sie, ob Ihr Karton des LCD-Monitors die folgenden Artikel enthält:

- ✓ LCD-Monitor
- ✓ Mini-Ständer
- ✓ Schnellstartanleitung
- ✓ Garantiekarte
- ✓ Netzkabel
- ✓ Netzteil
- ✓ HDMI Kabel (optional)
- ✓ USB Type-C auf Type-C Kabel (optional)
- ✓ Farbkalibrierungsprüfbericht
- ✓ ProArt Willkommenskarte



Falls irgendein Artikel beschädigt ist oder fehlt, wenden Sie sich bitte sofort an Ihren Händler.



Wenn Sie das Netzkabel oder das/die Verbindungskabel ersetzen müssen, wenden Sie sich bitte an den ASUS Kundendienst.







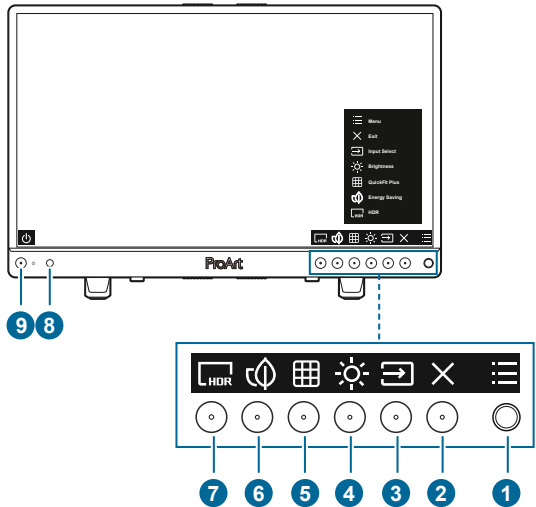

Wenn etwa 10 Minuten lang kein Signal erkannt wird, schaltet der Monitor automatisch in den Schlafmodus.

1.3 Einführung zum Monitor

1.3.1 Frontansicht



-  Menü-Taste (5-Wege)
 - Schaltet das Tastenfunktionsmenü ein, wenn das OSD ausgeschaltet ist.
 - Drücken Sie diese Taste, um das OSD-Menü anzuzeigen.
 - Bestätigt die ausgewählte OSD-Menüoption.
 - Erhöht/verringert Werte und navigiert bei der Auswahl nach oben/unten/links/rechts.
 - Drücken Sie die Taste mehr als 5 Sekunden lang nach unten, um die Tastensperrfunktion ein und aus zu schalten.
-  Beenden Taste:
 - Schaltet das Tastenfunktionsmenü ein, wenn das OSD ausgeschaltet ist.
 - Schließt das OSD-Menü.
-  Eingangswahl Taste:
 - Schaltet das Tastenfunktionsmenü ein, wenn das OSD ausgeschaltet ist.
 - Wählt eine verfügbare Eingangsquelle.

4.  Helligkeit Taste:
 - Schaltet das Tastenfunktionsmenü ein, wenn das OSD ausgeschaltet ist.
 - Stellt die Helligkeit ein.
5.  QuickFit Plus Taste:
 - Schaltet das Tastenfunktionsmenü ein, wenn das OSD ausgeschaltet ist.
 - Ruft das QuickFit Plus Menü auf.
6.  Verknüpfung 1
 - Schaltet das Tastenfunktionsmenü ein, wenn das OSD ausgeschaltet ist.
 - Standard: Energiesparmodus
 - Wählen Sie zum Ändern der Schnellstastenfunktion das Menü Verkn. > Verknüpfung 1.
7.  Verknüpfung 2
 - Schaltet das Tastenfunktionsmenü ein, wenn das OSD ausgeschaltet ist.
 - Standard: HDR
 - Wählen Sie zum Ändern der Schnellstastenfunktion das Menü Verkn. > Verknüpfung 2.
8. Light Sync Sensor
 - **Konfiguriert die Light Sync Einstellungen.**



Diese Funktion ist deaktiviert, wenn die HDR Funktion aktiviert ist.

9.  Stromschalter/Betriebsanzeige
 - Mit dieser Taste schalten Sie den Monitor ein.
 - Schaltet den Monitor aus, wenn Sie die Taste länger als 0,6 Sekunden drücken.
 - Die folgende Tabelle zeigt die Bedeutung der Farben der Betriebsanzeige.

Status	Beschreibung
Weiß	Ein
Orange	Standbymodus
Aus	Aus

1.3.2 Rück-/Seitenansicht

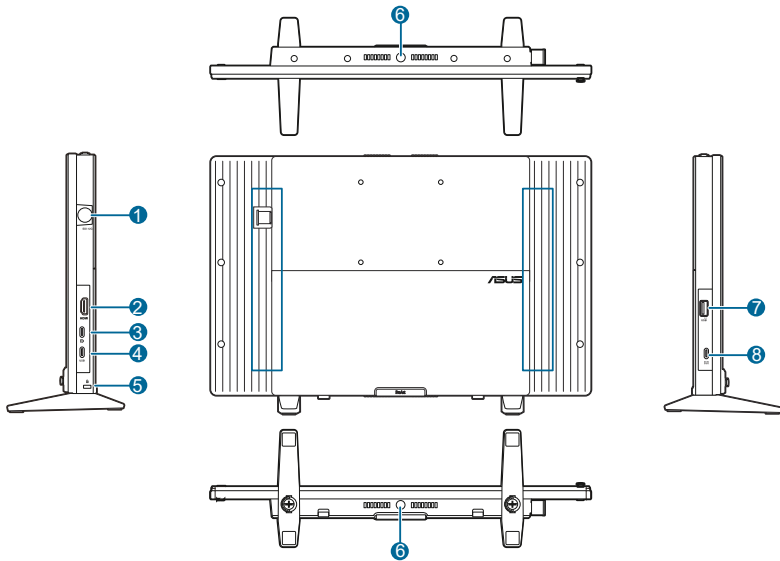

1. **SDI.** Dieser Anschluss ist für die Echtzeitvorschau und Wiedergabe am Set vorgesehen.
2. **HDMI-Port.** Dieser Port dient dem Anschließen eines HDMI-kompatiblen Gerätes.
3. **USB 3.2 Gen 1 Type-C** (unterstützt DP Alt-Modus). Dieser Port dient zur Verbindung mit einem USB Type-C-kompatiblen Gerät, das die USB-Datenübertragung und den DP Alt-Modus unterstützt.



Der Port bietet eine Stromversorgung von 7,5 W bei einer Ausgangsspannung von 5 V/1,5 A.

4. **USB 3.2 Gen 1 Type-C** (USB Downstream-Port). Dieser Port ist für die Verbindung mit USB-Geräten, wie USB-Tastatur/Maus, USB-Flashlaufwerk usw. vorgesehen.



Der Port bietet eine Stromversorgung mit einer Ausgangsspannung von 5 V/3 A, wenn ein USB Type-C-Signal angeschlossen ist.

5. **Schlitz für Kensington-Schloss.**
6. **Stativsockel.** Größe: 1/4" (6,35 mm)
7. **USB Type A.** Dieser Port dient nur zu Wartungszwecken.
8. **DC-IN-Port.** Hier schließen Sie das Netzteil an.

1.3.3 Andere Funktion(en)

- HDR

Der Monitor unterstützt das HDR Format. Beim Erkennen von HDR-Inhalten wird eine "HDR EIN" Meldung erscheinen und auf der Informationsseite angezeigt.

- Ein-Kabel Lösung

Der Monitor kann verwendet werden, wenn die Signalquelle über ein USB Type-C auf Type-C-Kabel angeschlossen wird. Stellen Sie sicher, dass Ihre Signalquelle in der Lage ist, eine 15 W Stromversorgung bereitzustellen.



-
- Die USB-, SDI- und PIP/PBP-Funktionen sind nicht verfügbar.
 - **DP1.4 + USB3.2** wird im **Einstell. > DisplayPort-Stream** Menü nicht verfügbar sein.
-

2.1 Montage des Mini-Ständers

So montieren Sie den Mini-Ständer:

1. Stellen Sie sicher, dass die Nut auf einer Seite des Mini-Ständers zum Monitor zeigt.
2. Bringen Sie den Ständer am Monitor an.
3. Befestigen Sie den Ständer mit Hilfe der mitgelieferten Schraube am Monitor.
4. Wiederholen Sie die vorherigen Schritte und montieren Sie die andere Seite des Mini-Ständers.



Wir empfehlen Ihnen ein weiches Tuch auf den Tisch zu legen, um Schäden am Monitor zu vermeiden.

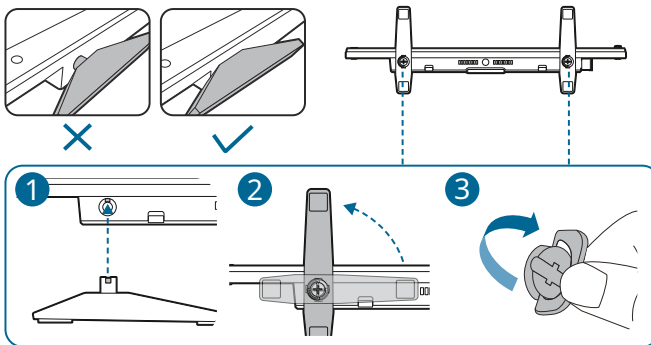

2.2 Für VESA-Wandmontage

Die 4 Montagelöcher an der Rückseite dieses Monitors sind speziell für die VESA-Wandmontage konzipiert.

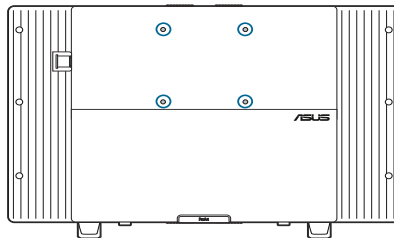

- Das VESA-Wandmontageset (75 x 75 mm) ist separat erhältlich.
- Verwenden Sie nur eine UL-gelistete Wandmontagehalterung mit einer Mindestlast von 22,7 kg (4 Stück Schraubengröße: M4 x 10 mm)

2.3 Anpassen des Bildschirms

- Schauen Sie bitte auf die volle Fläche des Bildschirms und passen die Position des Bildschirms an, um einen optimalen Blickwinkel zu erhalten.
- Halten Sie den Monitorfuß fest, damit der Monitor beim Anpassen des Blickwinkels nicht umkippt.
- Sie können den Winkel des Monitors von 0° bis 70° anpassen.

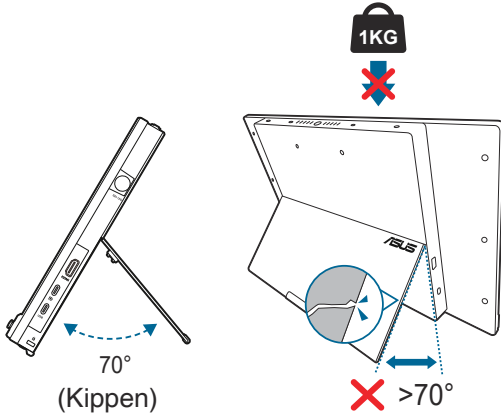

Das Bildschirmmenü wird automatisch gedreht, wenn der Monitor gedreht wird.

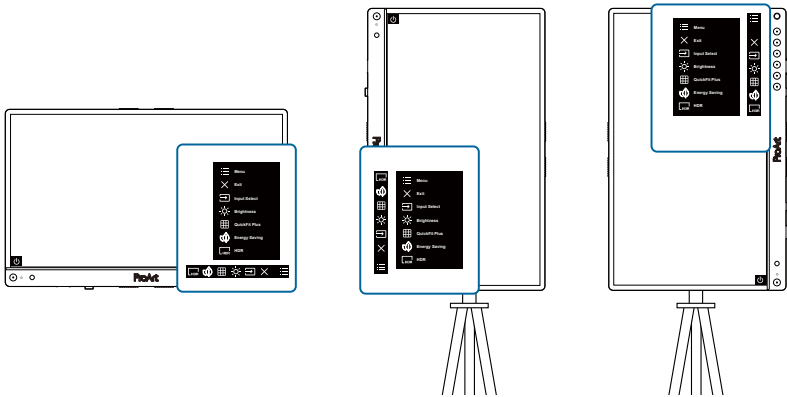

2.4 Verwendung der Verpackung als Monitorblende

Die Verpackung kann als Monitorblende verwendet werden, indem Sie die folgenden Schritte befolgen:

1. Öffnen Sie die Verpackung wie abgebildet und achten Sie darauf, dass Sie einen Winkel von 180 Grad nicht überschreiten.
2. Entfernen Sie den Karton und das innere Verpackungsmaterial.

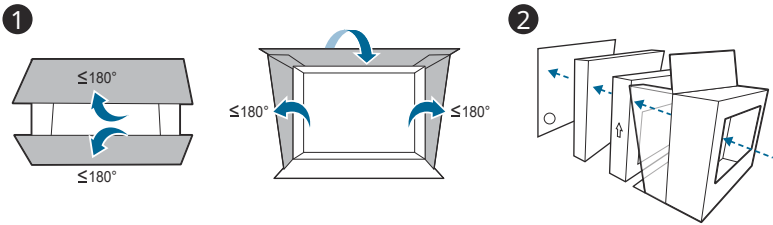

Für die Verwendung auf dem Tisch setzen Sie den Karton wieder ein, bevor Sie den Monitor hineinlegen.

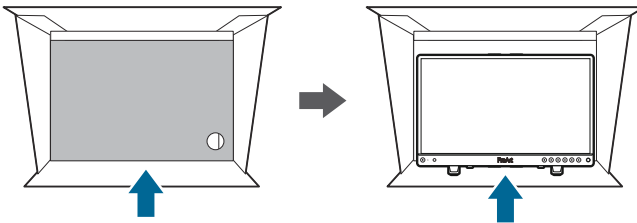

Für die Montage positionieren Sie die Haube zwischen der Halterung und dem Monitor und befestigen dann den Monitor am Montageset.

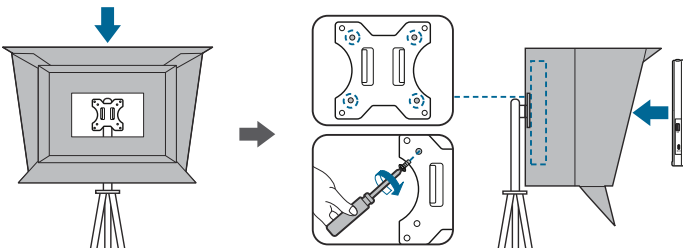

2.5 Den Monitor mit dem System verbinden

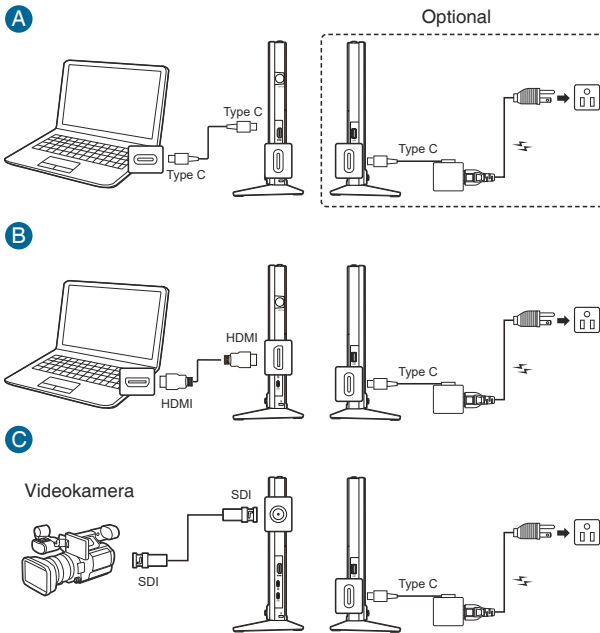

Schließen Sie bei der Verbindung mit dem System über den HDMI, SDI oder USB Type-C Port bitte das mitgelieferte Netzteil an, um den Monitor einzuschalten.



Das USB Type-C Videosignal kann nur funktionieren, wenn Ihr PC/Laptop den "DP Alt Modus" unterstützt. Bitte informieren Sie sich beim PC/Laptop Hersteller, ob die Funktion unterstützt wird.





Nach dem Anschluss dieser Kabel können Sie die gewünschte Signalquelle über Eingang im OSD-Menü auswählen.



Wenn Sie das Netzkabel oder das/die Verbindungskabel ersetzen müssen, wenden Sie sich bitte an den ASUS Kundendienst.

2.6 Einschalten des Monitors

Drücken Sie auf den Netzschalter . Siehe Seite 1-2 für die Position des Stromschalters. Die Betriebsanzeige  leuchtet weiß, wenn der Monitor EIN geschaltet ist.

2.7 Hinweise

Da dieses Produkt einen Magneten enthält, besteht die Gefahr der Beschädigung von Computerfestplatten und Gegenständen, die empfindlich auf Magnete reagieren.



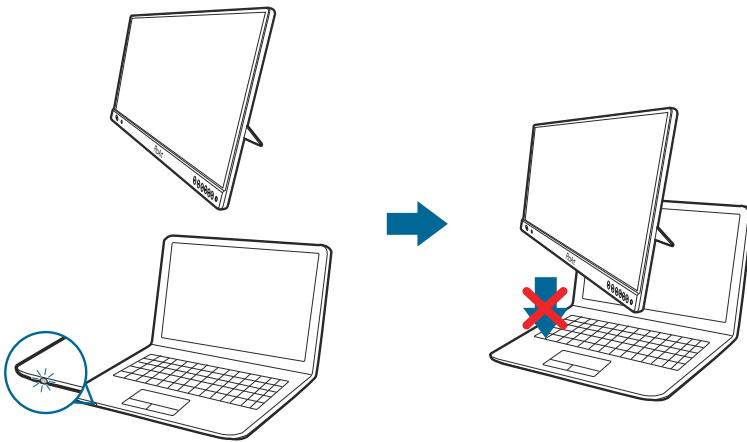

Bitte stellen Sie sicher, dass das Produkt nicht mit dem Computer gestapelt wird, wenn der Computer in Betrieb ist (eingeschaltet oder im Standbymodus), da sonst möglicherweise die Festplatte beeinflusst wird, was zu einem permanenten Datenverlust führen kann, oder das Computerdisplay aufgrund des automatischen Schutzmechanismus des Computers abgeschaltet wird. Wenn Sie dieses Produkt zusammen mit dem Computer in einer Tasche verstauen, muss der Computer ausgeschaltet sein, um mögliche Schäden an der Festplatte zu vermeiden.

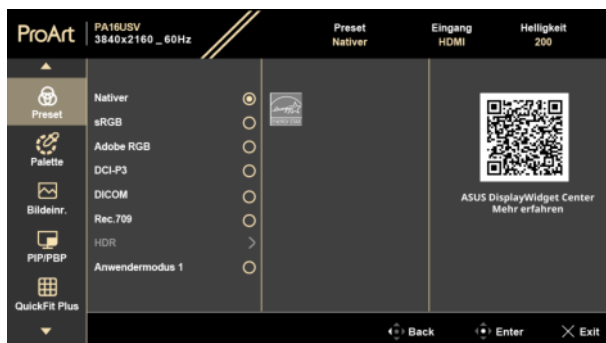

3.1 Bildschirmmenü (OSD-Menü)

3.1.1 Bedienungsvorgang



1. Drücken Sie eine Taste (außer der Ein/Aus-Taste), um das Tastenfunktionsmenü anzuzeigen.
 2. Drücken Sie zum Einblenden des Bildschirmmenüs die  Menü (5-Wege) Taste, um das OSD-Menü zu aktivieren.
 3. Verschieben Sie die  Menü (5-Wege) Taste (links, rechts, oben, oder unten), um zwischen den Optionen im Menü zu wechseln. Wenn Sie von einem Symbol zum anderen wechseln, wird der Name der Option hervorgehoben.
 4. Drücken Sie die  Menü (5-Wege) Taste, um das hervorgehobene Element im Menü auszuwählen.
 5. Verschieben Sie die  Menü (5-Wege) Taste, um den gewünschten Parameter auszuwählen oder den Parameterwert auf dem Schieberegler einzustellen.
 6. Das OSD-Menü kann verlassen und gespeichert werden, indem die 5-Wege-Taste wiederholt nach rechts bewegt oder  gedrückt wird, bis das OSD-Menü verschwindet. Wiederholen Sie die Schritte 1-5, um andere Funktionen anzupassen.
- **ASUS DisplayWidget Center:** Zeigt einen QR-Code an, mit dem Sie über das ASUS DisplayWidget Center auf die Informationen zugreifen können.

3.1.2 Einführung in die OSD-Funktionen

1. Preset

Diese Funktion enthält 9 Unterfunktionen, die Sie je nach Bedarf auswählen können.

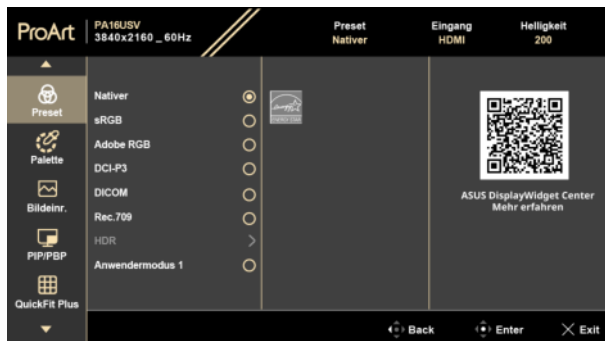

- **Nativer:** Beste Wahl für die Bearbeitung von Dokumenten.



Nativer erfüllt die Energy Star[®] Anforderungen im **Energiesparmodus** Modus.

- **sRGB:** Kompatibel mit dem sRGB-Farbraum, wobei der sRGB-Modus die beste Wahl für die Dokumentenbearbeitung ist.
- **Adobe RGB:** Kompatibel mit Adobe RGB Farbraum.
- **DCI-P3:** Kompatibel mit DCI-P3 Farbraum.
- **DICOM:** Kompatibel mit DICOM Standard, beste Wahl für die Anzeige medizinischer Bilder.
- **Rec.709:** Kompatibel mit Rec. 709 Farbraum.
- **HDR:** High Dynamic Range. Bietet drei HDR Modi (**PQ Optimiert**, **PQ Clip** und **PQ Basis**).
- **Anwendermodus 1/Anwendermodus 2:** Ermöglicht es Ihnen, die Farbe nach Ihren Wünschen anzupassen.

Die nachstehende Tabelle zeigt die Standardkonfigurationen für jeden Voreinstellungsmodus:

Funktion	Nativer Modus	sRGB Modus	Adobe RGB Modus	Rec.709 Modus	DCI-P3 Modus	DICOM Modus	Anwendermodus 1/ Anwendermodus 2
Farbtemp.	6500K	Fest 6500K	Fest 6500K	6500K	P3-Theater	6500K	Fest 6500K
Helligkeit	200	Fest 80 Nits	160 Nits	100 Nits	48 Nits	200	200
Kontrast	80	80	80	80	80	80	80
Schärfe	Aktivieren (0)	Aktivieren (0)	Aktivieren (0)	Aktivieren (0)	Aktivieren (0)	Aktivieren (0)	Aktivieren (0)
Sättigung	Mittel (50)	Deaktivieren	Mittel (50)	Mittel (50)	Mittel (50)	Mittel (50)	Mittel (50)
FTn	Mittel (50)	Deaktivieren	Mittel (50)	Mittel (50)	Mittel (50)	Mittel (50)	Mittel (50)
ProArt Palette/Farbe	Aktivieren (Standard)	Fest	Aktivieren (Standard)	Aktivieren (Standard)	Aktivieren (Standard)	Aktivieren (Standard)	Aktivieren (nur RGB Verstärkung)
Schwarzwert	Aktivieren (Standard)	Aktivieren (Standard)	Aktivieren (Standard)	Aktivieren (Standard)	Aktivieren (Standard)	Aktivieren (Standard)	Aktivieren (Standard)
Eingabebereich	Aktivieren (Standard)	Aktivieren (Standard)	Aktivieren (Standard)	Aktivieren (Standard)	Aktivieren (Standard)	Aktivieren (Standard)	Aktivieren (Standard)
Gamma	Aktivieren (2,2)	Fest (2,2)	Fest (2,2)	2,4	Aktivieren (nur 2,2/2,6)	Fest	Fest (2,2)
Umgebunghelligkeit	Aktivieren (Standard)	Fest (Standard)	Aktivieren (Standard)	Aktivieren (Standard)	Aktivieren (Standard)	Aktivieren (Standard)	Fest (Standard)
Umgebungsfarbtemperatur	Aktivieren (Standard)	Fest (Standard)	Fest (Standard)	Aktivieren (Standard)	Aktivieren (Standard)	Aktivieren (Standard)	Fest (Standard)

2. Palette

Legen Sie über dieses Menü eine gewünschte Farbeinstellung fest.



- **Helligkeit:** Der Einstellbereich reicht hier von 0 bis 400.
- **Kontrast:** Der Einstellbereich reicht hier von 0 bis 100.
- **Sättigung:** Der Einstellbereich reicht hier von 0 bis 100.
- **FTn:** Verändert die Bildfarbe zwischen Grün und Lila.
- **Farbtemp.:** Bietet die 5 Modi **9300K**, **6500K**, **5500K**, **5000K** und **P3-Theater**.
- **Gamma:** Ermöglicht Ihnen die Einstellung des Farbmodus auf 2,6, 2,4, 2,2, 2,0 oder 1,8.
- **RGB-Abstimmung:**
 - * **Verstärkung:** Zum Anpassen der Verstärkung von R, G, B.
 - * **Verschiebung:** Zum Anpassen der Schwarzpegelversatz-Werte von R, G, B.
- **Schwarzwert:** Zur Einstellung des initialisierten 1. Signalpegels des dunkelsten Grauwertes.
 - * **Signal:** Der Einstellbereich reicht hier von 0 bis 100.
- **Farbe zurücksetzen:**
 - * **Aktuelle Voreinstellung:** Setzt die Farbeinstellungen des aktuellen Farbmodus auf die standardmäßige Werkseinstellung zurück.
 - * **Alle Presets:** Setzt die Farbeinstellungen aller Farbmodi auf die standardmäßige Werkseinstellung zurück.

3. Bildeinr.

Über dieses Menü können Sie die Bildeinstellung anpassen.

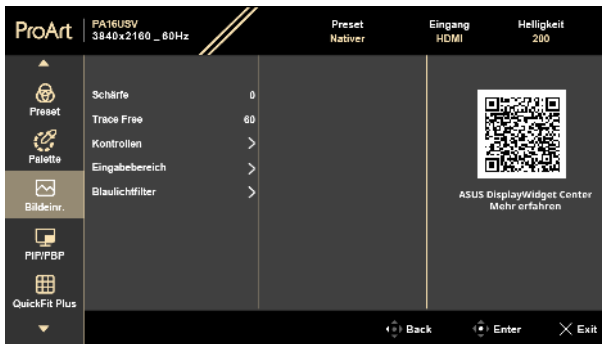

- **Schärfe:** Der Einstellbereich reicht hier von 0 bis 100.
- **Trace Free:** Passt die Reaktionszeit des Monitors an.
- **Kontrollen:** Passt das Seitenverhältnis auf **Vollbild**, **Punkt zu Punkt** oder **1:1 Format** an.
- **Eingabebereich:** Zur Abbildung des Signalbereichs mit dem gesamten schwarz-weiß dargestellten Anzeigebereich.
- **Blaulichfilter:** Mit dieser Funktion können Sie die Stufe des Blaulichtfilters von **0** bis **Max.** anpassen.
 - * **0:** Keine Änderung.
 - * **Max.:** Je höher die Stufe, desto weniger blaues Licht wird gestreut. Wenn der Blaulichtfilter aktiviert ist, werden die Standardeinstellungen des **Nativer Modus** automatisch importiert. Neben dem maximalen Pegel ist auch die Helligkeit vom Benutzer konfigurierbar. Maximum ist die optimierte Einstellung. Sie entspricht der TÜV Zertifizierung für wenig blaues Licht*. Die Helligkeitsfunktion kann nicht vom Benutzer konfiguriert werden.



*Wenn Farbverstärkung der Standardwert (50) ist.



Bitte beachten Sie die folgenden Hinweise, um die Augenbelastung zu lindern:

- Benutzer sollten Pausen von der Benutzung des Monitors einlegen, wenn sie über viele Stunden hinweg daran arbeiten. Nach jeweils 1 Stunde Arbeit am Computer wird eine kurze Pause (mind. 5 Minuten) empfohlen. Kürzere und häufigere Pausen sind effektiver als eine einzelne lange Pause.

- Um die Belastung und Trockenheit in ihren Augen zu minimieren, sollten Benutzer ihre Augen regelmäßig ausruhen, indem sie auf weit entfernte Gegenstände blicken.
- Augenübungen können bei der Verringerung der Augenbelastung helfen. Wiederholen Sie diese Übungen regelmäßig. Wenn die Augenbelastung weiter anhält, suchen Sie bitte einen Arzt auf. Augenübungen: (1) Schauen Sie wiederholt nach oben und unten (2) Rollen Sie langsam Ihre Augen (3) Bewegen Sie Ihre Augen diagonal.
- Hochenergetisches blaues Licht kann zu einer Augenbelastung und AMD (altersbedingter Makulardegeneration) führen. Der Blaulichtfilter reduziert 70% (max.) schädliches blaues Licht, um das CVS (Computer Vision Syndrom) zu vermeiden, wenn der Benutzer die Leiste des Blaulichtfilters auf die maximale Stufe stellt.

4. PIP/PBP

Mit dem PIP/PBP Menü können Sie ein zusätzliches Subfenster von einer anderen Videoquelle (wenn die Eingangsquelle unter 60Hz ist) neben dem Hauptfenster Ihrer Originalvideoquelle öffnen.



Um diese Funktion zu aktivieren, müssen Sie folgendes tun: HDR auf Ihrem Gerät deaktivieren.



- **Modus:** Auswahl der **PIP**, **PBP** Funktion, oder deaktivieren.



Wenn Sie beide Bildschirme im PBP-Modus auf Vollbild skalieren möchten, stellen Sie in den Anzeigeeinstellungen des Betriebssystems die Auflösung für beide Bildschirme auf 1920 x 2160 ein. (Und stellen Sie sicher, dass die Skalierungsoption "Display-Skalierung aufrecht erhalten" ist, wenn Sie eine Intel Grafikkarte verwenden.)

- **Quelle:** Wählt die Videoeingangsquelle aus **HDMI**, **SDI** und **USB Type-C**.

- **Farbeinstellung:** Wählt einen individuellen voreingestellten Modus für die ausgewählte PIP-/PBP-Quelle aus. (Bis zu 2 voreingestellte Modi können ausgewählt werden.)
 - **PIP-Größe:** Passt die PIP Größe auf **Klein**, **Mittel** oder **Groß** an. (Nur für den PIP-Modus verfügbar)
5. **QuickFit Plus**
Mit dieser Funktion können Sie verschiedene Arten von Ausrichtungsmustern verwenden.



- **Sicherer Bereich:** Erleichtern Designern und Benutzern die Organisation von Inhalt und des Layouts auf einer Seite, um ein einheitliches Aussehen und Gefühl zu erhalten. Die Optionen sind: **1 : 1**, **Aktion Sicher**, **Titel Sicher**, **3 x 3**.
- **Marker Zentrieren:** Passt **Typ 1**, **Typ 2**, **Typ 3** an.
- **Spiegelmodus:** Spiegelt den Bildschirm (mit Ausnahme des OSD-Menüs).
- **Customization:** Sie können die Größe des Rahmens einstellen, indem Sie die **≡** Menü (5-Wege) Taste nach oben/unten/links/rechts bewegen. Drücken Sie länger als 3 Sekunden auf die **≡** Menü (5-Wege) Taste, um die Maßeinheiten zwischen Millimeter und Zoll umzuschalten.
- **Ruler:** Dieses Muster zeigt ein Lineal oben und an der linken Seite. Drücken Sie länger als 3 Sekunden auf die **≡** Menü-Taste, um die Maßeinheiten zwischen metrisch und imperial umzuschalten.

6. Eingang

Mit dieser Funktion können Sie Ihre bevorzugte Eingangsquelle auswählen oder entscheiden, ob der Monitor automatisch nach Eingangsquellen suchen soll.

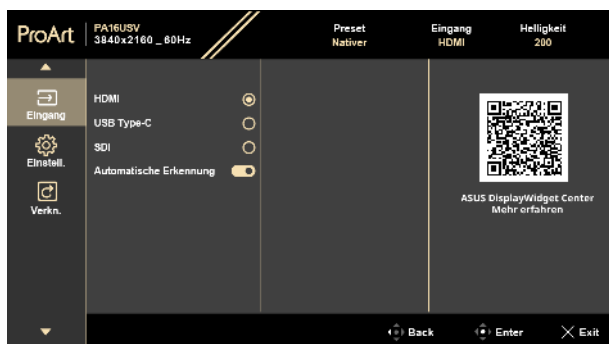

7. Einstell.

Ermöglicht Ihnen die Anpassung des Systems.



- **Energiesparen:** Wählen Sie **Normale Stufe**, um den Hub im Energiesparmodus eingeschaltet zu lassen. Wählen Sie **Tiefe Stufe**, um den Hub im Energiesparmodus ausgeschaltet zu lassen.
- **OSD-Einstellungen:**
 - * **OSD-Abschaltzeit:** Sie können die OSD-Abschaltzeit auf 10 bis 120 Sekunden einstellen.
 - * **DDC/CI:** Sie können die DDC/CI-Funktion aktivieren oder deaktivieren.
 - * **Transparenz:** Sie können den OSD-Hintergrund auf opak bis transparent einstellen.
 - * **OSD Autom. Drehung:** Stellt die OSD Drehung ein.

- **DisplayPort-Stream:** Kompatibilität mit Grafikkarte. Wählen Sie **DP1.2**, **DP1.4** oder **DP1.4 + USB3.2** nach der von der Grafikkarte unterstützten DP-Version.
- **Sperren:**
 - * **Tasten:** Zur Deaktivierung aller Funktionstasten. Drücken Sie die  Menü-Taste länger als 5 Sekunden nach unten, um die Tastensperrfunktion zu deaktivieren.
 - * **Preset Einstellung:** Zum Sperren aller Parameter und Deaktivieren (Ausgrauen) der ProArt Palette.
- **Betriebsanzeige:** Hiermit de-/aktivieren Sie die Betriebsanzeige-LED.
- **Light Sync:** Passt die Helligkeit und Farbtemperatur entsprechend den Umgebungsbedingungen an.
 - * **Umgebunghelligkeit:** Die Helligkeit wird dynamisch entsprechend der Umgebungsbeleuchtung angepasst.
 - * **Umgebungsfarbtemperatur:** Die Farbtemperatur wird dynamisch entsprechend der Umgebungsbeleuchtung angepasst.
- **Sprache:** Sie können aus 23 Sprachen auswählen, Englisch, Französisch, Deutsch, Italienisch, Spanisch, Niederländisch, Portugiesisch, Russisch, Tschechisch, Kroatisch, Polnisch, Rumänisch, Ungarisch, Türkisch, Vereinfachtes Chinesisch, Traditionelles Chinesisch, Japanisch, Koreanisch, Thailändisch, Indonesisch, Persisch, Ukrainisch, Vietnamesisch.
- **ASUS Power Sync:** Ermöglicht das Ein- und Ausschalten der mit HDMI verbundenen Konsole oder der Setup-Box, wie z.B. Apple TV, Sony PlayStation, Xbox Serie X/S, Nintendo Switch über den Monitor. Die Standardeinstellung ist **EIN**. Wenn der Monitor eingeschaltet wird, schaltet sich das CEC Quellgerät automatisch ein und umgekehrt wieder aus. Wenn das CEC Quellgerät eingeschaltet ist, schaltet sich der Monitor automatisch ein.



Zur Einrichtung von **ASUS Power Sync** siehe die ASUS Webseite für weitere Informationen: <https://www.asus.com/business/blog/asus-power-snyc?pagelid=6656f1a7-42f5-4964-bdd6->



Damit der Monitor die Hardware ein- und ausschalten kann, konfigurieren Sie bitte das BIOS Ihres Computers wie folgt.

- BIOS Einrichtungsanweisungen für ASUS NUC:



- BIOS Einrichtungsanweisungen für ASUS Mini PC:

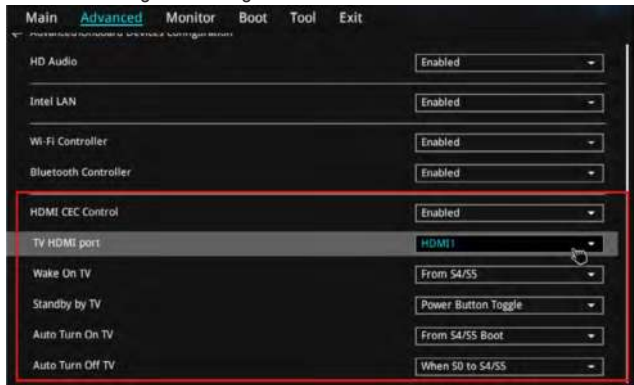

- **Information:** Hier werden Informationen zu dem Monitor angezeigt.
- **Fabrikseinst:** Stellt die Standardeinstellungen wieder her.

8. Verkn.

Definiert die Funktionen für die Tasten Verknüpfung 1 und 2.



- **Verknüpfung 1/Verknüpfung 2:** Wählt eine Funktion für die Tasten Verknüpfung 1 und 2.



Wenn eine bestimmte Funktion ausgewählt oder aktiviert wird, wird Ihre Schnellaste möglicherweise nicht unterstützt. Verfügbare Funktionsauswahlen für die Verknüpfung: **Blaulichtfilter, Preset, HDR, Kontrast, PIP/PBP, Farbtemp., Energiesparmodus, Anwendermodus 1, Anwendermodus 2.**

3.2 Technische Daten

Bildschirmtyp	TFT-LCD
Bildschirmgröße	15,6-Zoll-Breitbild (16:9, 39,62 cm)
Max. Auflösung	3840 x 2160
Pixelabstand	0,090 mm x 0,090 mm
Helligkeit (i.d.R.)	400 cd/m ²
Kontrastverhältnis (i.d.R.)	1200:1
Betrachtungswinkel (H/V) CR>10	170°/170°
Anzeigefarben	16,7M Farben (RGB 8-Bit)
Ansprechzeit	≤ 5 ms (grau zu grau)
ProArt Preset Auswahl	9 voreingestellte Farbmodi
Autom. Einstellung	Nein
Farbtemperaturauswahl	5 Farbtemperaturen
Analoger Eingang	Nein
Digitaleingang	HDMI 2.0, USB Type-C, SDI
Digitaler Ausgang	Nein
Kopfhörerbuchse	Nein
Audioeingang	Nein
Lautsprecher (Integriert)	Nein
USB 3.2 Gen 1 Port	1 x USB 3.2 Gen 1 Type-C (Downstream)
Farbe	Schwarz
Betriebs-LED	Weiß (Ein)/Bernstein (Standby)
Kippen	70° (max.)
Drehpunkt	Ja
Schwenken	Nein
Höhenverstellung	Nein
Kensington-Schloss	Ja
DC Eingangsspannung	20,0 V === 2,25 A oder 15,0 V === 3,0 A
Stromverbrauch	Eingeschaltet: < 15 W** (Typ.), Standby: < 0,5 W (Typ.), Ausgeschaltet: 0,3 W
Temperatur (in Betrieb)	0°C–40°C
Temperatur (nicht in Betrieb)	-20°C~+60°C
Abmessungen (B x H x T)	357,4 x 224,9 x 26,6 mm (ohne Ständer) 357,42 x 242,54 x 109,34 mm (Mini-Ständer) 565 x 170 x 365 mm (Verpackung)
Gewicht (ungefähr)	1,3 kg (Netto); 1,4 kg (Mini-Ständer); 6,0 kg (Brutto)
Mehrsprachige Menüanzeige	23 Sprachen (Englisch, Französisch, Deutsch, Italienisch, Spanisch, Niederländisch, Portugiesisch, Russisch, Tschechisch, Kroatisch, Polnisch, Rumänisch, Ungarisch, Türkisch, Vereinfachtes Chinesisch, Traditionelles Chinesisch, Japanisch, Koreanisch, Thailändisch, Indonesisch, Persisch, Ukrainisch, Vietnamesisch)

Zubehör	Mini-Ständer, Schnellstartanleitung, Garantiekarte, Netzkabel, Netzteil, HDMI Kabel (optional), USB Type-C auf Type-C Kabel (optional), Farbkalibrierungsprüfbericht, ProArt Willkommenskarte
Konformität und Normen	cTUVusL, FCC, ICES-3, EPEAT, CB, CE, ErP, WEEE, ISO 9241-307, UkrSEPRO, Ukraine Energy, CU, CCC, BSMI, RCM, VCCI, PSE, PC Recycle, J-MOSS, KCC, K-MEPS, Energy Star®, RoHs, Windows 10/11 WHQL, TÜV Flicker Free, TÜV Low Blue Light, EU energy label, MEPS, USB IF, Mac OS compatibility, SIOC

*Die technischen Daten können ohne Ankündigung geändert werden.

**Messung einer Bildschirmhelligkeit von 350 Nits ohne Audio/USB/Kartenleser-Verbindung.

3.3 Äußere Abmessungen

ASUS PA165SV Outline Dimension
 *Unit: mm(inch)

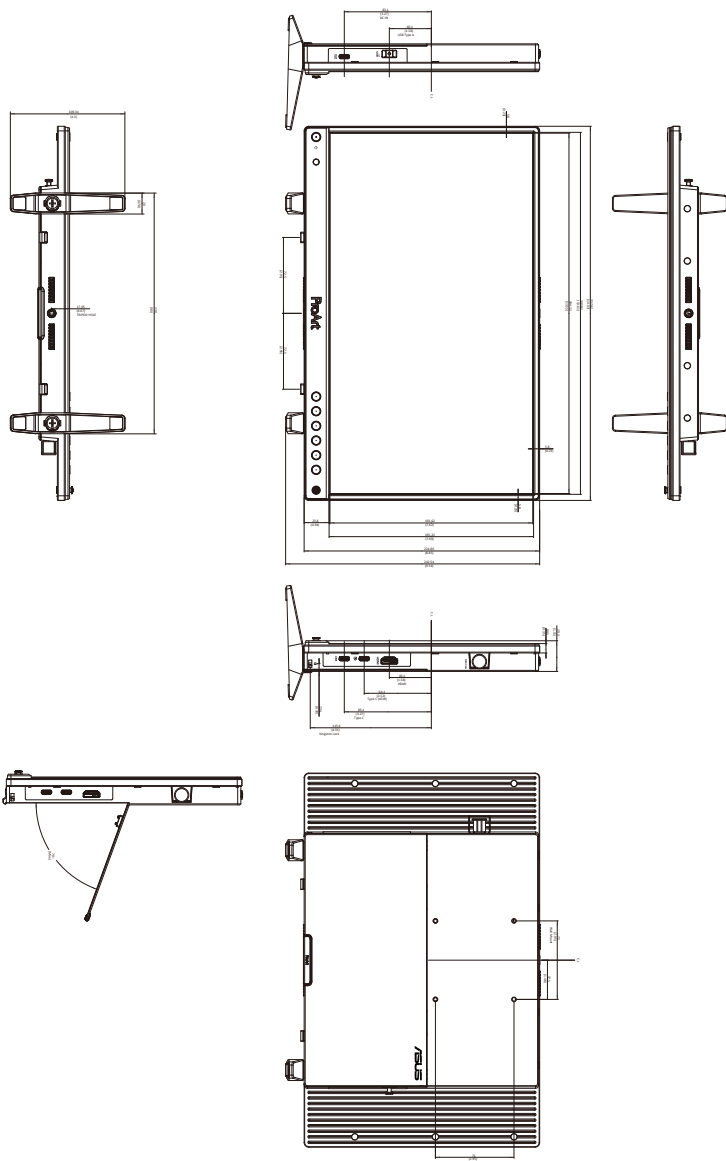

3.4 Fehlerbehebung (Häufig gestellte Fragen)

Problem	Mögliche Lösung
Die Betriebs-LED leuchtet nicht	<ul style="list-style-type: none">• Drücken Sie die  Taste, um den Monitor einzuschalten.• Prüfen Sie, ob das Netzkabel richtig mit dem Monitor und der Steckdose verbunden ist.• Prüfen Sie, ob das Gerät eingeschaltet ist.
Die Betriebs-LED leuchtet orange, und kein Bild erscheint	<ul style="list-style-type: none">• Prüfen Sie, ob der Monitor sowie der Computer im normalen Betriebszustand ist.• Stellen Sie sicher, dass das Signalkabel richtig mit dem Monitor und dem Computer verbunden ist.• Prüfen Sie das Signalkabel auf verbogene Kontaktstifte.• Verbinden Sie den Computer mit einem anderen Monitor, um zu prüfen, ob der Computer richtig funktioniert.
Das Anzeigebild erscheint zu hell oder zu dunkel	<ul style="list-style-type: none">• Stellen Sie den Kontrast und die Helligkeit im OSD-Menü ein.
Das Anzeigebild flackert oder hat Wellenmuster	<ul style="list-style-type: none">• Stellen Sie sicher, dass das Signalkabel richtig mit dem Monitor und dem Computer verbunden ist.• Entfernen Sie die anderen elektrischen Geräte, die eine elektrische Interferenz verursachen können.
Die Farben des Anzeigebildes sind nicht richtig (z.B. erscheint die Farbe Weiß nicht weiß)	<ul style="list-style-type: none">• Prüfen Sie das Signalkabel auf verbogene Kontaktstifte.• Führen Sie die Fabrikseinst-Funktion im OSD-Menü aus.• Passen Sie die R/G/B-Farbeeinstellungen an oder wählen eine passende Farbtemp. im OSD-Menü.

3.5 Unterstützte Anzeigemodi

Auflösung	Frequenz	Vertikale Frequenz (Hz)
640 x 480		60Hz
800 x 600		60Hz
1024 x 768		60Hz
1280 x 1024		60Hz
1280 x 720		60Hz
1280 x 960		60Hz
1600 x 1200		60Hz
1600 x 900		60Hz
1920 x 1080		60Hz
1920 x 2160		60Hz
2560 x 1440		60Hz
3840 x 2160		60Hz
3840 x 2160		24Hz
3840 x 2160		30Hz
3840 x 2160		60Hz

Wenn der Monitor im Videomodus betrieben wird (d.h. keine Daten anzeigt), werden die folgenden hochauflösenden Modi zusätzlich zum normalauflösenden Video unterstützt.

Auflösung Frequenz	Vertikale Frequenz (Hz)
640 x 480P	59,94/60Hz
720 x 480P	59,94/60Hz
720 x 480P	59,94/60Hz
1280 x 720P	59,94/60Hz
1920 x 1080i	60Hz
720(1440) x 480i	60Hz
1920 x 1080p	60Hz
720 x 576p	50Hz
720 x 576p	50Hz
1280 x 720P	50Hz
1920 x 1080i	50Hz
720(1440) x 576i	50Hz
1920 x 1080p	50Hz
1920 x 1080p	24Hz
1920 x 1080p	25Hz
1920 x 1080p	30Hz
3840 x 2160p	24Hz
3840 x 2160p	25Hz
3840 x 2160p	30Hz
3840 x 2160p	50Hz
3840 x 2160p	60Hz

ASUS