

gorenje

DE

Bedienungsanleitung Geschirrspülmaschine

GI663A97X

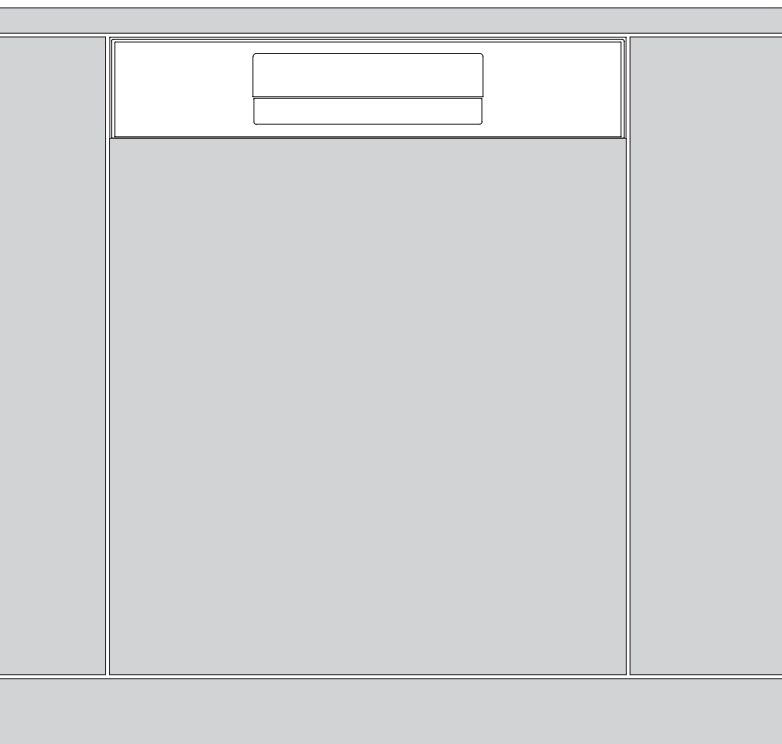

Inhalt

Ihre Geschirrspülmaschine	5
Sicherheitshinweise	6
Installation	7
Überlaufschutz	7
Überwinterung/Transport	7
Verpackung	7
Entsorgung	7
Aktualisierte Informationen zur Entsorgung von Altgeräten	8
Vor Erstgebrauch	10
Wasserhärte	10
Allgemeine Einstellungen	11
Klarspüler nachfüllen	11
Salz nachfüllen	11
Umweltfreundlicheres Geschirrspülen	12
Energie und Wasser sparen	12
Beladen des Geschirrspülers	13
Zerbrechliches Geschirr	13
Die Beladung wirkt sich auf das Ergebnis aus	13
Die Körbe des Geschirrspülers	13
Oberer Besteckkasten	13
Oberer Korb	14
Unterer Korb	15
Bedienungshinweise Geschirrspüler	16
Spülmittel einfüllen	16
Ein/Aus	17
Automatische Kindersicherung	17
Programm wählen	17
Option wählen	18
Start/Pause/Stopp	19
Während eines Zyklus weiteres Geschirr laden	19
Stromausfall	19
Waschzeiten überprüfen	19
Bei Programmende	19
Beste Trocknungsergebnisse	20
Geschirrspüler ausräumen	20
Programmtabelle	21
Einstellungen	22
Pflege und Reinigung	24
Klarspüler nachfüllen	24
Salz nachfüllen	24



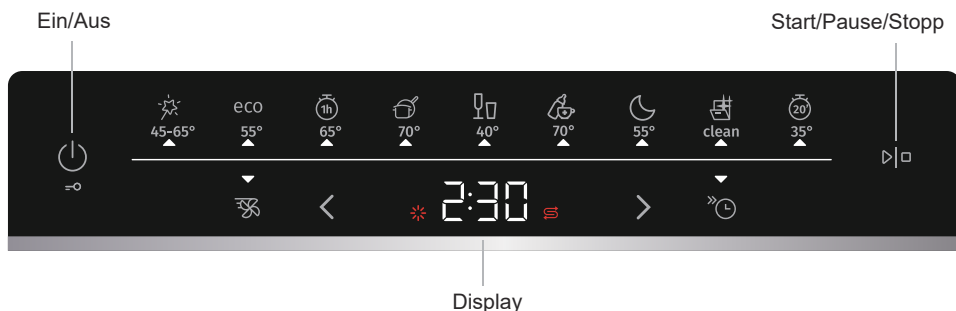

Filter reinigen.....	25
Reinigen Sie die Sprüharme.....	25
Geschirrspülmaschine außen reinigen.....	26
CLn - Selbstreinigungsprogramm.....	26
Blockierungen entfernen.....	27
Fehlersuche.....	28
Installation.....	33
Sicherheitshinweise.....	33
Einbau.....	33
Anschluss am Abwassersystem.....	34
Anschluss an der Wasserversorgung.....	34
Elektrischer Anschluss.....	35
Kundendienst.....	36
Technische Daten und Energieetikett.....	37
Technische Daten.....	37
Informationen für Verbraucher.....	37
Angaben des Prüfinstituts.....	37

Ihre Geschirrspülmaschine



Installieren Sie die Geschirrspülmaschine wie im Kapitel Installation beschrieben. Drücken Sie . Wenn Sie die Geschirrspülmaschine zum ersten Mal einschalten, müssen Sie die korrekten Einstellungen wählen, um ein gutes Spülergebnis zu gewährleisten. Siehe Kapitel *Vor Erstgebrauch*.



Programm

-  Auto 45-65°
- eco Eco 55°
-  1h 65°
-  Intensiv 70°
-  Glas 40°
-  Hygiene 70°
-  Nacht 55°
-  Schnell 35°

Optionen



-  Automatische Türöffnung
-  Verzögerter Start
-  Schnellwaschen

Sonderprogramm

-  Reinigen (Selbstreinigung)

Informationen auf dem Display

Siehe Kapitel *Pflege und Reinigung*.

-  Klarspüler nachfüllen
-  Salz nachfüllen

HINWEISE!

Das Bedienfeld reagiert nur, wenn die Tür ordnungsgemäß geschlossen ist.

Sicherheitshinweise

- Lesen Sie die Bedienungsanleitung und bewahren Sie sie für späteres Nachschlagen auf.
- Anzahl Standardgedecke: 16
- Benutzen Sie die Geschirrspülmaschine ausschließlich für die in dieser Bedienungsanleitung angegebenen Zwecke.
- Belasten Sie die Tür der Geschirrspülmaschine nicht. Beladen Sie die Spülmaschinenkörbe ausschließlich mit Geschirr.
- Die Tür darf nicht offen gelassen werden, da dies eine Stolperfalle darstellt.
- Schieben Sie die Körbe ein, damit die Geschirrspülmaschine nicht umkippt.
- Verwenden Sie nur Spülmittel für Geschirrspülmaschinen!
- Dieses Gerät kann von Kindern ab 8 Jahren und Personen mit eingeschränkten körperlichen, sensorischen oder geistigen Fähigkeiten oder mangelnder Erfahrung und Kenntnis benutzt werden, wenn sie beaufsichtigt oder in den sicheren Gebrauch des Geräts eingewiesen wurden und die damit verbundenen Gefahren verstehen. Kinder dürfen nicht mit dem Gerät spielen. Reinigung und Wartung dürfen nicht von Kindern ohne Aufsicht durchgeführt werden.
- Dieses Gerät ist nicht dafür bestimmt, von Personen (einschließlich Kindern) mit eingeschränkten physischen, sensorischen oder geistigen Fähigkeiten oder mangelnder Erfahrung und mangelndem Wissen benutzt zu werden, es sei denn, sie werden von einer für ihre Sicherheit verantwortlichen Person beaufsichtigt oder erhalten von ihr Anweisungen zur Benutzung des Geräts. Kinder müssen beaufsichtigt werden, damit sie nicht mit dem Gerät spielen.
- Wenn das Netzkabel beschädigt ist, muss es vom Hersteller, seinem Kundendienst oder ähnlich qualifizierten Personen ersetzt werden, um eine Gefährdung zu vermeiden.
- Verwenden Sie die Geschirrspülmaschine nur in haushaltsüblichen Umgebungen zum Spülen von Haushaltsgeschirr. Jede andere Verwendung ist verboten.
- Stellen Sie keinesfalls Geschirr mit Lösungsmittelrückständen in die Geschirrspülmaschine, Explosionsgefahr. Auch Geschirr, das Asche, Wachs oder Schmiermittel enthält, darf nicht in der Geschirrspülmaschine gespült werden.
- Kinder müssen beaufsichtigt werden. Erlauben Sie Kindern nicht, die Geschirrspülmaschine zu benutzen oder damit zu spielen. Seien Sie besonders wachsam, wenn die Tür geöffnet ist. Es kann etwas Spülmittel im Inneren zurückbleiben! Starten Sie die Geschirrspülmaschine nach der Zugabe von Spülmittel immer sofort.

WARNUNG!

Messer und andere scharfe Utensilien müssen mit der Spitze nach unten oder waagrecht in den Korb gelegt werden.

WARNUNG!

Geschirrspülmittel ist ätzend. Bewahren Sie es außerhalb der Reichweite von Kindern auf.

Installation

Siehe Kapitel *Installation*.

Überlaufschutz

Der Überlaufschutz beginnt mit dem Abpumpen der Maschine und schaltet die Wasserzufuhr ab, wenn der Wasserstand in der Geschirrspülmaschine das normale Niveau überschreitet. Wenn der Überlaufschutz ausgelöst wird, wird F54 (Wasser überfüllt) angezeigt. Drehen Sie den Wasserzulauf zu und wenden Sie sich an den nächstgelegenen Kundendienst. (um ein Auslaufen von Wasser zu vermeiden, ziehen Sie den Netzstecker erst, nachdem Sie den Wasserhahn an der Zuleitung zuge dreht haben).

Überwinterung/Transport

Lagern Sie die Geschirrspülmaschine über dem Gefrierpunkt und vermeiden Sie lange Transportwege bei sehr kaltem Wetter. Transportieren Sie die Geschirrspülmaschine aufrecht oder auf dem Rücken liegend.

Vor dem Transport einer gebrauchten Geschirrspülmaschine oder vor längerer Lagerung muss das Wasser aus der Maschine entfernt werden.

Verpackung

Die äußere Verpackung schützt das Produkt während des Transports. Das Verpackungsmaterial ist recyclingfähig. Trennen Sie die verschiedenen Verpackungsmaterialien, um den Verbrauch von Rohstoffen und den Abfall zu reduzieren. Ihr Händler kann die Verpackung zum Recycling annehmen oder Sie an das nächstgelegene Recyclingzentrum verweisen. Die Verpackung besteht aus:

- Wellpappe aus bis zu 100% recyceltem Material.
- Expandiertem Polystyrol (EPS) ohne Zusatz von Chlor oder Fluor.
- Trägern aus unbehandeltem Holz.
- Schutzfolie aus Polyethylen (PE).

Entsorgung

Die Geschirrspülmaschine ist zur Wiederverwertung hergestellt und etikettiert. Wenn die Nutzungszeit der Geschirrspülmaschine abgelaufen ist und sie entsorgt werden soll, muss sie sofort unbrauchbar gemacht werden. Ziehen Sie das Netzkabel heraus und schneiden Sie es so kurz wie möglich ab.

Erkundigen Sie sich bei den örtlichen Behörden nach der ordnungsgemäßen Entsorgung und den Recyclingmethoden.

Aktualisierte Informationen zur Entsorgung von Altgeräten

Das Elektro- und Elektronikgerätegesetz (ElektroG) enthält eine Vielzahl von Anforderungen an den Umgang mit Elektro- und Elektronikgeräten. Die wichtigsten sind hier zusammengestellt.

Getrennte Erfassung von Altgeräten

Getrennte Erfassung von Altgeräten

Elektro- und Elektronikgeräte, die zu Abfall geworden sind, werden als Altgeräte bezeichnet. Besitzer von Altgeräten haben diese einer vom unsortierten Siedlungsabfall getrennten Erfassung zuzuführen. Altgeräte gehören insbesondere nicht in den Hausmüll, sondern in spezielle Sammel und Rückgabesysteme.

Batterien und Akkus sowie Lampen

Besitzer von Altgeräten haben Altbatterien und Altakkumulatoren, die nicht vom Altgerät umschlossen sind, sowie Lampen, die zerstörungsfrei aus dem Altgerät entnommen werden können, im Regelfall vor der Abgabe an einer Erfassungsstelle vom Altgerät zu trennen. Dies gilt nicht, soweit Altgeräte einer Vorbereitung zur Wiederverwendung unter Beteiligung eines öffentlichrechtlichen Entsorgungsträgers zugeführt werden.

Möglichkeiten der Rückgabe von Altgeräten

Besitzer von Altgeräten aus privaten Haushalten können diese bei den Sammelstellen der öffentlichrechtlichen Entsorgungsträger oder bei den von Herstellern oder Vertreibern im Sinne des ElektroG eingerichteten Rücknahmestellen unentgeltlich abgeben.

Rücknahmepflichtig sind Geschäfte mit einer Verkaufsfläche von mindestens 400 m² für Elektro- und Elektronikgeräte sowie diejenigen Lebensmittelgeschäfte mit einer Gesamtverkaufsfläche von mindestens 800 m²

, die mehrmals pro Jahr oder dauerhaft Elektro- und Elektronikgeräte anbieten und auf dem Markt bereitstellen. Dies gilt auch bei Vertrieb unter Verwendung von

Fernkommunikationsmitteln, wenn die Lager- und Versandflächen für Elektro- und Elektronikgeräte mindestens 400 m² betragen oder die gesamten Lager- und Versandflächen mindestens 800 m² betragen. Vertreter haben die Rücknahme grundsätzlich durch geeignete Rückgabemöglichkeiten in zumutbarer Entfernung zum jeweiligen Endnutzer zu gewährleisten.

Die Möglichkeit der unentgeltlichen Rückgabe eines Altgerätes besteht bei rücknahmepflichtigen Vertreibern unter anderem dann, wenn ein neues gleichartiges Gerät, das im Wesentlichen die gleichen

Funktionen erfüllt, an einen Endnutzer abgegeben wird. Wenn ein neues Gerät an einen privaten Haushalt ausgeliefert wird, kann das gleichartige Altgerät auch dort zur unentgeltlichen Abholung übergeben werden; dies gilt bei einem Vertrieb unter Verwendung von Fernkommunikationsmitteln für Geräte der Kategorien 1, 2 oder 4 gemäß § 2 Abs. 1 ElektroG, nämlich »Wärmeüberträger«, »Bildschirmgeräte« oder »Großgeräte« (letztere mit mindestens einer äußeren Abmessung über 50 Zentimeter). Zu einer entsprechenden Rückgabe-Absicht werden Endnutzer beim Abschluss eines Kaufvertrages befragt. Außerdem besteht die Möglichkeit der unentgeltlichen Rückgabe bei Sammelstellen der Vertreter unabhängig vom Kauf eines neuen Gerätes für solche Altgeräte, die in keiner äußeren Abmessung größer als 25 Zentimeter sind, und zwar beschränkt auf drei Altgeräte pro Geräteart.

Datenschutz-Hinweis

Altgeräte enthalten häufig sensible personenbezogene Daten. Dies gilt insbesondere für Geräte der Informations- und Telekommunikationstechnik wie Computer und Smartphones. Bitte beachten Sie in Ihrem eigenen Interesse, dass für die Löschung der Daten auf den zu entsorgenden Altgeräten jeder Endnutzer selbst verantwortlich ist.

Bedeutung des Symbols »durchgestrichene Mülltonne«



Das auf Elektro- und Elektronikgeräten regelmäßig abgebildete Symbol einer durchgestrichenen Mülltonne weist darauf hin, dass das jeweilige Gerät am Ende seiner Lebensdauer

getrennt vom unsortierten Siedlungsabfall zu erfassen ist.

Vor Erstgebrauch

Wasserhärte

Um gute Spülergebnisse zu erzielen, benötigt die Geschirrspülmaschine weiches Wasser (Wasser mit geringem Mineralgehalt). Hartes Wasser hinterlässt einen weißen Belag auf dem Geschirr und in der Geschirrspülmaschine.

Wasserhärte prüfen

Die Wasserhärte wird in deutschen Wasserhärtegraden (°dH), französischen Wasserhärtegraden (°fH), englischen Wasserhärtegraden (°eH) oder Millimol pro Liter (mmol/L) angegeben.

Eine Wasserversorgung mit einer Wasserhärte von mehr als 2,8°dH (5°fH / 3,5°eH / 0,5 mmol/L) muss enthärtet werden. Dies geschieht automatisch mit Hilfe des integrierten Wasserenthärters. Damit der Wasserenthärter ordnungsgemäß funktioniert, müssen seine Einstellungen an den Härtegrad des Wassers angepasst werden. Sobald Sie die Einstellungen des Wasserenthärters angepasst haben, fügen Sie Waschmittel und Klarspüler in einer für weiches Wasser geeigneten Dosierung hinzu.

Wenden Sie sich an den örtlichen Wasserversorger, um die Wasserhärte in Ihrer Gegend zu überprüfen.

Notieren Sie sich die Wasserhärte: _____

°dH	°fH	°eH	mmol/L	Empfohlene Einstellung
0-2,8	0-5	0-3,5	0,0-0,5	00
2,9-5,6	6-10	3,6-7,0	0,6-1,0	01
5,7-11,2	11-20	7,1-14,0	1,1-2,0	02
11,3-16,8	21-30	14,1-21,0	2,1-3,0	03
16,9-22,4	31-40	21,1-28,0	3,1-4,0	04
22,5-28,0	41-50	28,1-35,0	4,1-5,0	05
28,1-36,4	51-65	35,1-45,5	5,1-6,5	06
36,4+	65+	45,5+	6,5+	07

Wenn die Wasserhärte 36,4°dH (65°fH / 45,5°eH / 6,5 mmol/L) überschreitet, empfehlen wir den Anschluss eines externen Wasserenthärters.

Erhöhter Verbrauch während der Regeneration

Der integrierte Wasserenthärter der Geschirrspülmaschine wird regelmäßig regeneriert, um seine Funktion zu erhalten. Die Regeneration verlängert das Spülprogramm und erhöht den Energie- und Wasserverbrauch. Wie oft der Wasserenthärter der Geschirrspülmaschine regeneriert wird, hängt von der gewählten Einstellung ab.

Beispiel: Wenn das Programm Eco 55° mit der Standardeinstellung für die Wasserhärte (04) ausgeführt wird, wird der Wasserenthärter in regelmäßigen Abständen regeneriert, der Energieverbrauch steigt um 0,025 kWh und der Wasserverbrauch um 2,5 Liter, während die Programmdauer um 1 Minute verlängert wird. Die Regeneration findet während des Hauptwaschgangs des Programms statt.

WARNUNG!

Hartes Wasser hinterlässt einen weißen Belag auf dem Geschirr und in der Geschirrspülmaschine. Es ist daher wichtig, dass Sie die richtige Einstellung für den Wasserenthärter wählen! Siehe *Wasserhärte* im Kapitel *Einstellungen*.

Lassen Sie den Geschirrspüler keinesfalls mit leerem Salzfach laufen, wenn die Wasserhärte über 2,8°dH (5°fH / 3,5°eH / 0,5 mmol/L) liegt.

Allgemeine Einstellungen

Wenn Sie die Geschirrspülmaschine zum ersten Mal einschalten, müssen Sie die korrekten Einstellungen wählen, um ein gutes Spülergebnis zu gewährleisten. Siehe Kapitel *Einstellungen*.

Einstellen:

- Klarspüler
- Wasserhärte
- TAB

✳ Klarspüler nachfüllen

Wenn Sie Klarspüler verwenden, trocknet das Gerät schneller und erzielt ein besseres Ergebnis. Außerdem erzielen Sie ein besseres Spülergebnis mit klarem und makellosem Geschirr.

Füllen Sie das Klarspülerfach mit Klarspüler auf, wenn Sie Klarspüler 01 - 05 gewählt haben.



1. Öffnen Sie den Deckel des Klarspülerbehälters.
2. Füllen Sie den Klarspüler vorsichtig bis zur Markierung MAX ein.
3. Wischen Sie alle Spritzer von Klarspüler rund um das Fach auf.
4. Schließen Sie den Deckel fest.

☞ Salz nachfüllen

Füllen Sie Salz in das Salzfach, wenn Sie Wasserhärte 01 - 07 gewählt haben.

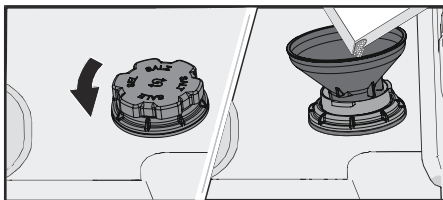

1. Entfernen Sie den Deckel des Salzbehälters gegen den Uhrzeigersinn.
2. Setzen Sie den mitgelieferten Trichter in der Nachfüllöffnung des Salzbehälters ein. Füllen Sie zunächst etwa 1 Liter Wasser ein.
3. Füllen Sie ausreichend Salz in den Salzbehälter (max. 750 g). Verwenden Sie spezielles Salz für Geschirrspülmaschinen.
4. Wischen Sie überschüssiges Salz auf, damit der Deckel fest aufgeschraubt werden kann.

⚠ WARNUNG!

Um Rostflecken zu vermeiden, muss ein Geschirrspülprogramm sofort nach dem Hinzufügen von Salz gestartet werden.

Umweltfreundlicheres Geschirrspülen

Energie und Wasser sparen

Bei der Verwendung einer Geschirrspülmaschine im Haushalt werden im Allgemeinen weniger Energie und Wasser verbraucht als beim Spülen von Hand.

Spülen Sie nicht unter fließendem Wasser ab.



Spülen Sie Geschirr nicht unter fließendem Wasser ab, da dies zu einem erhöhten Energie- und Wasserverbrauch führt. Kratzen Sie einfach größere Speisereste ab, bevor Sie den Geschirrspüler beladen.

Grünes Spülmittel wählen

Lesen Sie die Umwelterklärung auf der Verpackung!

Ein Zuviel an Spülmittel, Klarspüler und Salz kann zu einem weniger effektiven Geschirrspülen führen und auch eine größere Umweltbelastung mit sich bringen.

Geschirrspülmaschine voll beladen

Sparen Sie Energie und Wasser und warten Sie, bis die Geschirrspülmaschine voll ist, bevor Sie ein Programm starten (siehe Anzahl der Standardgedecke). Verwenden Sie das Programm  1h 65° mit der Option  Schnellwaschen, um das Geschirr bei unangenehmen Gerüchen abzuspülen.

Programme mit einer niedrigeren Temperatur einstellen

Wenn das Geschirr nur leicht verschmutzt ist, wählen Sie ein Programm mit einer niedrigen Temperatur.

Geschirrspülprogramm wählen - Eco 55°

Dieses Programm eignet sich zum Spülen von normal verschmutztem Geschirr und ist das effektivste Programm in Bezug auf den kombinierten Energie- und Wasserverbrauch. Das Programm wird verwendet, um die Einhaltung der EU-Gesetzgebung zum Ökodesign zu bewerten.

Das Geschirrspülprogramm ist für einen effektiven Spülvorgang mit möglichst geringem Energie- und Wasserverbrauch konzipiert. Das Programm spült bei niedriger Temperatur für eine lange Zeit.

Einstellung aktivieren - Automatische Türöffnung

Ein kürzeres Spülprogramm und bessere Trocknungsergebnisse erzielen Sie, wenn Sie die Einstellung Automatische Türöffnung aktivieren, die die Tür der Geschirrspülmaschine automatisch öffnet. Warten Sie, bis der Geschirrspüler anzeigt, dass das Programm beendet ist und das Geschirr abgekühlt ist, bevor Sie den Geschirrspüler entladen. (Bei Einbaugeschirrspülern müssen die Möbel in der Umgebung resistent gegen Kondenswasser aus dem Geschirrspüler sein).



WARNUNG!

Die Tür der Geschirrspülmaschine darf beim automatischen Öffnen nicht blockiert oder geschlossen werden. Anderenfalls kann der Türverriegelungsmechanismus beschädigt werden. Warten Sie mindestens 5 Minuten, bevor Sie die Tür schließen.

Kaltwasseranschluss

Schließen Sie den Geschirrspüler an die Kaltwasserversorgung an, wenn das Gebäude mit Öl, Strom oder Gas beheizt wird.

Warmwasseranschluss

Schließen Sie den Geschirrspüler an die Warmwasserversorgung an (max. 60°C), wenn das Gebäude mit einer energieeffizienten Methode wie Fernwärme, Solarenergie oder Erdwärme beheizt wird. Die Wahl eines Warmwasseranschlusses reduziert den Energieverbrauch des Geschirrspülers.



HINWEISE!

Überschreiten Sie nicht die zulässige Wasserzulauftemperatur. Bestimmte Materialien, die in einigen Kochgeschirren verwendet werden, halten keine große Hitze aus. Siehe *Zerbrechliches Geschirr* im Kapitel *Beladen des Geschirrspülers*.

Beladen des Geschirrspülers

Zerbrechliches Geschirr

Nicht alles Geschirr ist spülmaschinenfest. Das kann verschiedene Gründe haben. Einige Materialien vertragen keine große Hitze, andere können durch das Geschirrspülmittel beschädigt werden.

Seien Sie zum Beispiel vorsichtig bei handgefertigten Gegenständen, zerbrechlichen Dekorationen, Kristall-/Glaswaren, Silber, Kupfer, Zinn, Aluminium, Holz und Kunststoff. Achten Sie auf die Kennzeichnung „Spülmaschinengeeignet“.

Die Beladung wirkt sich auf das Ergebnis aus

Laden Sie das Geschirr vorsichtig ein, um beste Wasch- und Trockenergebnisse bei möglichst geringem Energie- und Wasserverbrauch zu gewährleisten. Geben Sie Ihrer Geschirrspülmaschine die beste Chance, alle Oberflächen zu erreichen und zu reinigen, sowie das Geschirr so gründlich wie möglich zu trocknen.

- Alle verschmutzten Oberflächen müssen nach innen und unten zeigen!
- Geschirr darf nicht in- oder aufeinander gestellt werden.
- Neigen Sie Geschirr mit Vertiefungen, wie z. B. Tassen, so, dass das Spülwasser ablaufen kann. Dies ist auch für Kunststoffteile wichtig.
- Achten Sie darauf, dass Kleinteile nicht durch den Korb der Geschirrspülmaschine fallen können; legen Sie sie in den oberen Besteckkorb.



HINWEISE!

Vergewissern Sie sich, dass sich die Sprüharme frei drehen können.

Die Körbe des Geschirrspülers

Der Geschirrspüler ist mit einem Oberen Besteckkasten, einem oberen Korb und einem unteren Korb ausgestattet.

Das Aussehen der Körbe kann je nach Ausstattung des Geschirrspülers unterschiedlich sein.

Oberer Besteckkasten

Der Oberer Besteckkasten bietet Platz für Besteck, Schöpflöffel, Schneebesen, Servierbesteck und ähnliches.

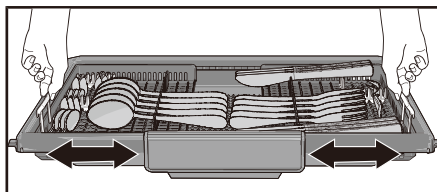
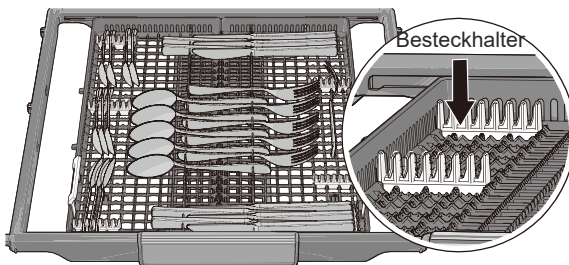

Der Oberer Besteckkasten besteht aus drei Teilen, die seitlich verschoben werden können, um das Geschirr besser aufnehmen zu können.

Oberer Korb

Stellen Sie Gläser, Tassen, Schüsseln, Beilagenteller und Untertassen in den oberen Korb. Alle verschmutzten Oberflächen müssen nach innen und unten zeigen! Weingläser werden auf die Weinglasablage gestellt und Messer in den Messerständer auf der rechten Seite.

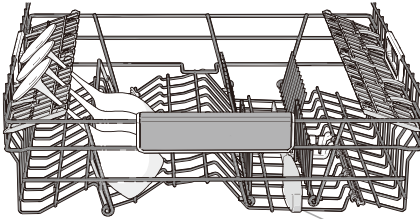
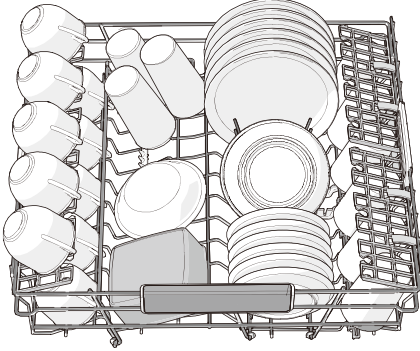

Messerhalter

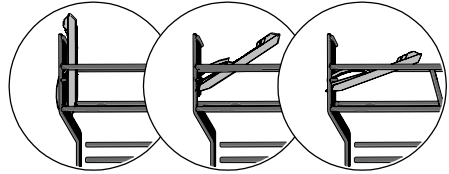

3 Positionen

Oberen Korb anheben und absenken

1. Ziehen Sie den oberen Korb heraus.
2. Halten Sie den oberen Korb mit beiden Händen an den Seiten fest und heben Sie ihn an.
3. Wenn der obere Korb angehoben wird, während er sich in der oberen Position befindet, senkt er sich in die untere Position. Beachten Sie, dass beide Seiten des Korbs immer auf die gleiche Höhe eingestellt sein müssen.

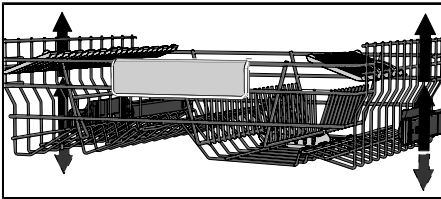

Verstellbare Tellerstützen

Die verstellbaren Tellerstützen können heruntergeklappt werden, um das Beladen mit Töpfen, Schüsseln und Gläsern zu erleichtern.



Unterer Korb

In den unteren Korb werden Teller, Beistellsteller, Servierschalen und Töpfe gestellt. Das Besteck kann in den Besteckhalter gelegt werden.

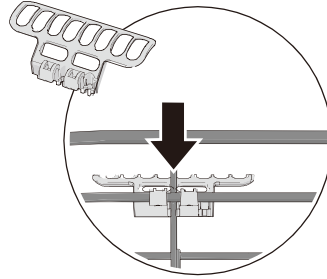
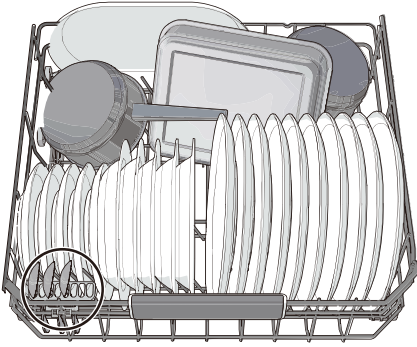

Bringen Sie den Besteckhalter an, um eine maximale Beladungskapazität zu erreichen. (Befindet sich in der beiliegenden Plastiktüte.)

Verstellbare Tellerstützen

Die verstellbaren Tellerstützen können heruntergeklappt werden, um das Beladen mit Töpfen und Schüsseln zu erleichtern.

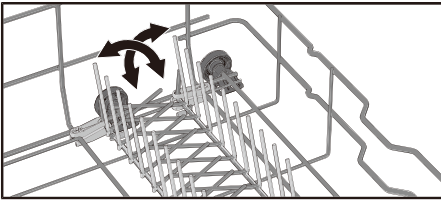

Bedienungshinweise Geschirrspüler

Spülmittel einfüllen

Befolgen Sie die Angaben auf der Verpackung des Waschmittels. Die Geschirrspülmaschine ist mit einem Wasserenthärter ausgestattet. Verwenden Sie daher Spülmittel und Klarspüler in einer für weiches Wasser geeigneten Dosierung.

Zu viel Spülmittel kann zu einem schlechteren Ergebnis führen und ist außerdem mit größeren Umweltbelastungen verbunden.

Spülmittelfach

Das Spülmittelfach muss trocken sein, wenn Sie Spülmittel einfüllen.

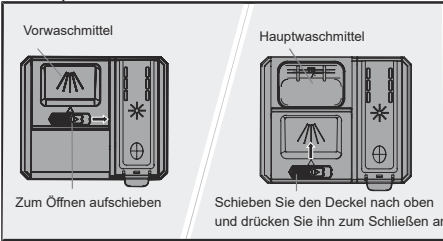

Wenn Sie Geschirrspülmittel in Pulver- oder Flüssigform verwenden, geben Sie eine kleine Menge des Spülmittels in das Fach für das Vorspülmittel.



HINWEISE!

Verwenden Sie nur Spülmittel für Geschirrspülmaschinen! Geschirrspülmittel darf nicht verwendet werden, da der sich bildende Schaum die Funktion der Geschirrspülmaschine beeinträchtigt.

All-in-One-Waschmittel

Es gibt viele Arten von All-in-One-Waschmitteln auf dem Markt. Lesen Sie die Gebrauchsanweisung für diese Produkte aufmerksam durch.

Aktivieren Sie die TAB-Einstellung, wenn Sie ein All-in-One-Spülmittel verwenden, das Klarspüler enthält.

Spülmaschinen-Tabs sind für kurze Programme (weniger als 75 Minuten) nicht zu empfehlen. Verwenden Sie stattdessen Pulver oder flüssiges Spülmittel.



HINWEISE!

Optimale Wasch- und Trockenergebnisse erzielen Sie, wenn Sie normales Spülmittel zusammen mit separat dosiertem Klarspüler und Salz verwenden.

Wenden Sie sich an den Hersteller des Spülmittels, wenn Sie Fragen zum Spülmittel haben.

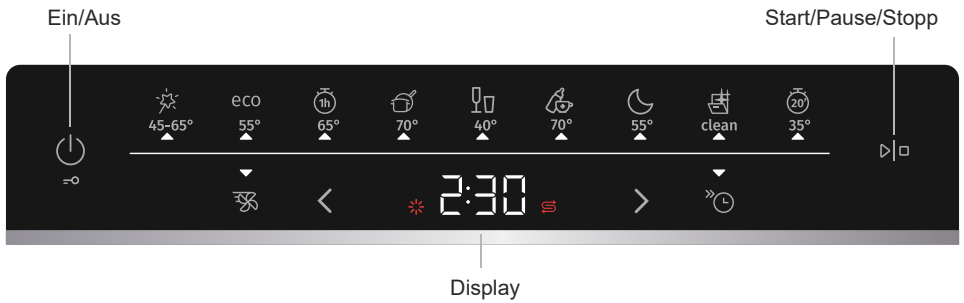





HINWEISE!



Das Bedienfeld reagiert nur, wenn die Tür ordnungsgemäß geschlossen ist.

Ein/Aus

Achten Sie darauf, dass die Tür vollständig geschlossen ist; anderenfalls können Sie die Geschirrspülmaschine nicht starten. Drücken Sie . Drehen Sie auch den Wasserhahn auf, wenn er zuge dreht ist.

Wenn das Programm nicht läuft, drücken Sie , um den Geschirrspüler sofort auszuschalten. Wenn das Programm läuft, halten Sie  für fünf Sekunden gedrückt, um den Geschirrspüler auszuschalten. Alternativ halten Sie  für drei Sekunden gedrückt, um den Betrieb des Geschirrspülers zu unterbrechen, dann drücken Sie  zum Ausschalten.

Automatische Kindersicherung

Um zu verhindern, dass Kinder das laufende Geschirrspülprogramm unterbrechen, aktivieren Sie die Kindersicherung. Sobald Sie ein Programm gestartet haben, halten Sie  für drei Sekunden gedrückt. CL (Kindersicherung) wird im Display angezeigt, wenn Sie das Bedienfeld drücken. (Um die Sperre aufzuheben, halten Sie  für drei Sekunden gedrückt.) Aktivieren Sie die automatische Kindersicherung, damit Kinder die Geschirrspülmaschine nicht starten können. Siehe Kapitel *Einstellungen*.

Programm wählen

Wählen Sie ein Programm, das der Art des Geschirrs und dem Verschmutzungsgrad entspricht. eco und  sind immer voreingestellt.

Drücken Sie das gewünschte Programm, bis es aktiviert ist und angezeigt wird.

Auto 45-65°

Der Geschirrspüler kann den Verschmutzungsgrad des Geschirrs messen und den Wasserverbrauch und die Temperatur entsprechend anpassen. Bei einer Neuinstallation muss das Programm fünfmal durchlaufen, bevor es vollständig angepasst ist und die besten Ergebnisse liefert.

ECO Eco 55°

Dieses Programm eignet sich zum Spülen von normal verschmutztem Geschirr und ist das effektivste Programm in Bezug auf den kombinierten Energie- und Wasserverbrauch. Das Programm wird verwendet, um die Einhaltung der EU-Gesetzgebung zum Ökodesign zu bewerten.

Mehr über umweltfreundliches Geschirrspülen erfahren Sie im Kapitel *Umweltfreundliches Geschirrspülen*.

Für stark verschmutztes Geschirr mit viel Fett muss ein Programm mit höheren Temperaturen verwendet werden.

1h 65°

Ein Schnellprogramm für leicht angetrocknete Speisereste. (Dieses Programm ist nicht für angebrannte Speisen, wie z. B. auf Ofengeschirr, geeignet.)

Mit der Option Automatische Türöffnung erzielen Sie die besten Trocknungsergebnisse.

Intensiv 70°

Programm mit hoher Temperatur zum Auflösen von Fett auf stark verschmutztem Geschirr, wie Pfannen, Auflaufformen und Backofengeschirr. Wenn dieses Geschirr die Geschirrspülmaschine nicht vollständig füllt, können Sie Teller und anderes Geschirr hinzufügen.

Glas 40°

Sanftes Geschirrspülprogramm mit niedriger Temperatur zum Spülen von zerbrechlichen Gegenständen aus Kristall/Glas. Denken Sie daran, eine geringe Menge Spülmittel zu verwenden und die Gegenstände so zu platzieren, dass sie sich während des Spülvorgangs nicht berühren. Siehe *Zerbrechliches Geschirr* im Kapitel *Beladen des Geschirrspülers*. Auch Porzellan ohne angetrocknete Reste, das gerade benutzt wurde, kann mit diesem Programm abgewaschen werden.

Hygiene 70°

Dieses Programm ist ideal, wenn die Hygieneanforderungen besonders hoch sind, z. B. bei Babyflaschen und Schneidbrettern. Die Temperatur ist sowohl in der Hauptwäsche als auch im letzten Spülgang hoch.

Nacht 55°

Ein leiseres Spülprogramm, das sich für den Betrieb in der Nacht eignet. Die Programmdauer wird verlängert.

Reinigen (Selbstreinigung)

Selbstreinigungsprogramm zur hygienischen Reinigung des Sumpfs der Geschirrspülmaschine, der Sprüharme und Sprührohre.

Dieses Programm muss mit normalem Geschirrspülmittel oder Zitronensäure durchgeführt werden (ohne Geschirr in der Maschine). Im Handel sind auch spezielle Spülmaschinenreiniger erhältlich. Zum Entfernen von Kalkablagerungen siehe *Sumpf der Geschirrspülmaschine* im Kapitel *Pflege und Reinigung*.

Die Geschirrspülmaschine zeigt in regelmäßigen Abständen an, dass eine Selbstreinigung durchgeführt werden muss.

Halten Sie  gedrückt, bis CLn angezeigt wird, um das Programm auszuwählen.

Schnell 35°

Ein kürzerer Waschgang für leicht verschmutztes Geschirr, das nicht getrocknet werden muss.

Option wählen

Drücken Sie die Optionen, um sie zu aktivieren (die verfügbaren Optionen variieren je nach Programm).

Automatische Türöffnung

Die automatische Türöffnung verkürzt die Programmdauer und verbessert die Trocknungsergebnisse. Warten Sie, bis der Geschirrspüler anzeigt, dass das Programm beendet ist und das Geschirr abgekühlt ist, bevor Sie den Geschirrspüler entladen.

Die Trockenzeit der Option Automatische Türöffnung variiert je nach Modell, Programm und Temperatur der letzten Spülung.

Drücken Sie zur Aktivierung der Option, was auf dem Display angezeigt wird.

Automatische Türöffnung ist für einige Programme voreingestellt.

Nicht verfügbar für: Hygiene 70°, Selbstreinigung

Verzögerter Start

Wenn Sie Verzögerter Start wählen, können Sie die Geschirrspülmaschine so einstellen, dass sie 1 - 24 Stunden nach dem Drücken von < oder > startet.

1. Drücken Sie einmal < oder >, um Verzögerter Start zu aktivieren. Drücken Sie mehrmals, oder halten Sie

die Taste gedrückt, um die gewünschte Anzahl von Stunden einzustellen. Die Zeit für den verzögerten Start wird im Display angezeigt.

2. Drücken Sie $\triangleright|$. Der Timer zählt rückwärts und der Geschirrspüler startet nach der gewählten Verzögerung.

Um den verzögerten Start abzubrechen, halten Sie $\triangleright|$ für 5 Sekunden gedrückt.

Nicht verfügbar für: Selbstreinigung

Schnellwaschen

Diese Option verkürzt die Programmdauer, verbraucht aber mehr Energie und Wasser.

Drücken Sie ☉ , um die Option zu aktivieren. Die Programmzeit wird auf dem Display aktualisiert.

Nicht verfügbar für: Auto 45-65°, Glas 40°, Hygiene 70°, Nacht 55°, Schnell 35°, Selbstreinigung

$\triangleright|$ **Start/Pause/Stopp**

Drücken Sie $\triangleright|$. Das Display beginnt abwärts zu zählen.

Programm unterbrechen oder ändern

Halten Sie $\triangleright|$ für drei Sekunden gedrückt, um das Programm zu unterbrechen. Wenn Sie das Programm nach dem Start der Geschirrspülmaschine unterbrechen oder ändern möchten, halten Sie $\triangleright|$ für weitere 2 Sekunden gedrückt.

Öffnen Sie die Tür und füllen Sie neues Spülmittel nach, wenn der Deckel des Spülmittelbehälters geöffnet ist. Schließen Sie die Tür wieder. Wählen Sie dann ein neues Programm und drücken Sie $\triangleright|$.

Verbleibende Zeit

Sobald Sie ein Programm und die Optionen gewählt haben, wird die Gesamtzeit angezeigt.

Während eines Zyklus weiteres Geschirr laden¹⁾

Halten Sie $\triangleright|$ für drei Sekunden gedrückt, um das Programm zu unterbrechen. Öffnen Sie die Tür. Fügen Sie das Geschirr hinzu und schließen Sie die Tür wieder. Drücken Sie $\triangleright|$.

Stromausfall

Wenn der Geschirrspüler aufgrund eines Stromausfalls ausgeschaltet wird, während ein Geschirrspülprogramm läuft, wird das Programm fortgesetzt, sobald die Stromversorgung wiederhergestellt ist. Wenn der Strom während des Trocknens ausfällt, wird das Programm unterbrochen.

Waschzeiten überprüfen

Halten Sie beim Einschalten der Geschirrspülmaschine < und ☉ gedrückt, damit wird die Anzahl der Spülgänge angezeigt.

Bei Programmende

Sobald das Programm beendet ist, wird im Display „End“ angezeigt. Die Geschirrspülmaschine schaltet sich nach dem Ertönen des Summers aus.

Der Geschirrspüler schaltet sich nach Beendigung des Programms automatisch aus. Drehen Sie den Wasserzulauf nach jeder Benutzung zu.

Beste Trocknungsergebnisse

- Vollständiges Beladen des Geschirrspülers.
- Geschirr mit Vertiefungen, wie z. B. Tassen, so ausrichten, dass das Spülwasser abläuft. Dies ist auch für Kunststoffteile wichtig.
- Füllen Sie Klarspüler nach oder erhöhen Sie die Dosierung.
- Aktivieren Sie Automatische Türöffnung. Siehe Kapitel **Bedienungshinweise Geschirrspüler**.
- Geschirr abkühlen lassen, bevor es aus dem Geschirrspüler entnommen wird.











Geschirrspüler ausräumen

Heißes Porzellan ist empfindlicher. Lassen Sie das Geschirr im Geschirrspüler abkühlen, bevor Sie es ausräumen.

Räumen Sie zuerst den unteren Korb aus, damit keine Wassertropfen aus dem oberen Korb auf das Geschirr im unteren Korb fallen.

¹⁾ Laden Sie kein weiteres Geschirr, nachdem der Deckel des Spülmittelbehälters geöffnet wurde.

Programmtabelle







Programm	Spülmittel (g)	Optionen	Anzahl der Vorwaschgänge	Hauptwäsche	Anzahl der Spülgänge	Letzter Spülgang	Verbrauchswerte ¹⁾		
							Dauer Spülzyklus (ca. hh:mm)	Energieverbrauch (ca. kWh)	Wasserverbrauch (Liter)
 Auto 45-65°	25	 ³⁾	1-2	45-65°C	2-3	60°C	2:10 - 3:10	0,9-1,4	12,0-19,0
eco Eco 55° ²⁾	24	 ³⁾		46°C	2	46°C	4:31	0,55	9,4
 1h 65°	25	 ³⁾		65°C	3	65°C	1:00	1,1	13,0
 Intensiv 70°	25		2	70°C	2	70°C	2:50	1,5	15,5
 Glas 40°	20			40°C	2	50°C	1:40	0,6	10,0
 Hygiene 70°	25			70°C	2	70°C	1:05	1,1	9,5
 Nacht 55°	25		1	55°C	2	65°C	5:35	1,3	14
 Reinigen (Selbstreinigung)	25			70°C	2	70°C	1:05	1,2	10,0
 Schnell 35°	/			40°C	1	40°C	0:20	0,3	6,6

¹⁾ Die Verbrauchswerte variieren je nach Temperatur des einlaufenden Wassers, Raumtemperatur, Beladung, gewählten Zusatzfunktionen und mehr. Die Werte für Eco 55° sind genau, die anderen sind nur Richtwerte.

²⁾ Dieses Programm ist zum Spülen von normal verschmutztem Geschirr geeignet und ist das effektivste Programm in Bezug auf den kombinierten Energie- und Wasserverbrauch. Das Programm wird verwendet, um die Einhaltung der EU-Gesetzgebung zum Ökodesign zu bewerten.

³⁾ Automatische Türöffnung. Siehe Kapitel *Bedienungshinweise Geschirrspüler*.

Einstellungen

1. Drücken Sie  und schließen Sie die Tür.
2. Um das Einstellungsmenü des Geschirrspülers aufzurufen, halten Sie  und gedrückt, bis SET im Display < angezeigt wird.
3. Drücken Sie , um durch das Einstellungsmenü zu blättern.
4. Drücken Sie , um durch die Alternativen zu blättern.
5. Bestätigen Sie die gewählte Einstellung durch Drücken von .
6. Um das Menü zu verlassen, blättern Sie durch das Menü oder drücken Sie .

Einstellungsmenü der Geschirrspülmaschine aufrufen

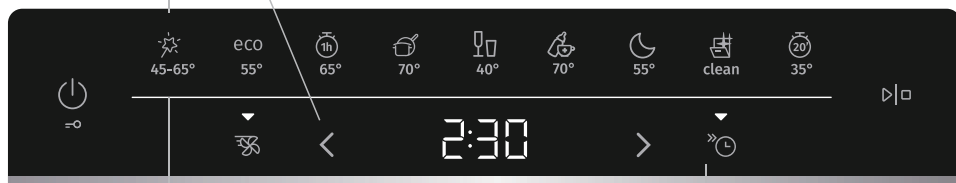

Alternativen wählen

Bestätigen / Nächste Einstellung

Einstellungen		Alternativen	
1	Automatische Kindersicherung	00 (Aus) 01 (Ein)	Aktivieren Sie die automatische Kindersicherung, damit Kinder die Geschirrspülmaschine nicht starten können. Sobald Sie ein Programm gestartet haben, halten Sie  für drei Sekunden gedrückt, um die automatische Kindersicherung vorübergehend zu deaktivieren oder zu aktivieren.
2	Signaltöne	00-03	Ein Signalton bestätigt, dass eine Taste auf dem Bedienfeld gedrückt wurde. Ein Signalton zeigt an, wenn ein Geschirrspülprogramm beendet ist. Fehlermeldungen werden durch einen lauten Signalton angezeigt.

Einstellungen		Alternativen	
3	Klarspüler	00-05	<p>Dosiereinstellung für den Klarspüler. Der Klarspülerspender kann zwischen 00 (Aus) und 05 (Hohe Dosierung) eingestellt werden. Dosierung des Klarspülers erhöhen:</p> <ul style="list-style-type: none"> • Wenn das Geschirr Wasserflecken aufweist. <p>Dosierung des Klarspülers verringern:</p> <ul style="list-style-type: none"> • Das Geschirr hat einen klebrigen weißen oder blauen Film. • Wenn das Geschirr Schlieren aufweist. • Wenn sich während des Spülgangs Schaum bildet. Wenn Sie sehr weiches Wasser haben, können Sie den Klarspüler im Verhältnis 50:50 mit Wasser verdünnen. <p>Standardeinstellung: 03</p>
4	Wasserhärte	00-07	<p>Einstellen des Wasserenthärter. Wählen Sie eine Einstellung, die von der Härte der Wasserversorgung abhängt. Diese Einstellung muss korrekt sein! Siehe <i>Wasserhärte</i> im Kapitel <i>Vor Erstgebrauch</i>. Wählen Sie für eine Wasserversorgung mit einer Härte unter 2,8°dH (5°fH / 3,5°eH / 0,5 mmol/L) 00. Der Wasserenthärter ist deaktiviert und es muss kein Salz hinzugefügt werden.</p> <p>Standardeinstellung: 04</p>
5	TAB	00 (Aus) 01 (Ein)	<p>Aktivieren Sie diese Einstellung, wenn Sie ein All-in-One-Spülmittel verwenden, das Klarspüler enthält. Diese Einstellung reduziert die Dosierung des Klarspülers und beeinflusst, wie oft der integrierte Enthärter der Geschirrspülmaschine regeneriert wird.</p> <p>Standardeinstellung: 00</p>
8	Innenbeleuchtung, wenn die Geschirrspülmaschine ausgeschaltet ist	00 (Aus) 01 (Ein)	<p>Wählen Sie, ob die Innenbeleuchtung eingeschaltet werden soll, wenn die Geschirrspülmaschine ausgeschaltet ist und die Tür geöffnet wird (Wenn die Geschirrspülmaschine eingeschaltet ist, wird die Innenbeleuchtung für einige Minuten eingeschaltet, wenn die Tür geöffnet wird)</p>
F--	Fehlermeldung		<p>Alle Fehlermeldungen. Wenn Sie sich an den Kundendienst wenden, werden Sie möglicherweise aufgefordert, die letzten Fehlermeldungen anzugeben.</p>
rSt	Werkseinstellungen wiederherstellen		<p>Stellt alle Einstellungen auf die Werkseinstellungen zurück. Wählen Sie rSt und drücken Sie ▶ ◀.</p>
End	Verlassen		<p>Um das Einstellungs Menü des Geschirrspülers zu verlassen, wählen Sie Beenden und drücken Sie ⏏ oder warten Sie für 3 Sekunden.</p>

Pflege und Reinigung

* Klarspüler nachfüllen

Wenn der Klarspüler nachgefüllt werden muss, leuchtet das obige Symbol im Display.

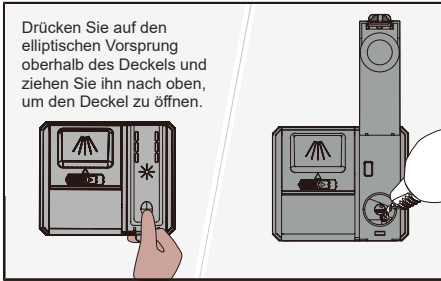

1. Öffnen Sie den Deckel des Klarspülerbehälters.
2. Füllen Sie den Klarspüler vorsichtig bis zur Markierung MAX ein.
3. Wischen Sie alle Spritzer von Klarspüler rund um das Fach auf.
4. Schließen Sie den Deckel fest.

Nach dem Nachfüllen kann es eine Weile dauern, bis das Symbol erlischt.

≡ Salz nachfüllen

Wenn Salz nachgefüllt werden muss, leuchtet das obige Symbol im Display.

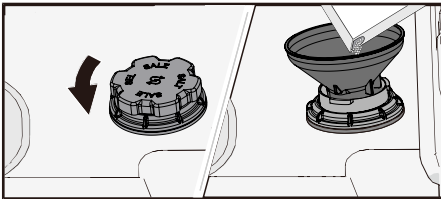

1. Entfernen Sie den Deckel des Salzbehälters gegen den Uhrzeigersinn.
2. Setzen Sie den mitgelieferten Trichter in der Nachfüllöffnung des Salzbehälters ein. (Wasser wird nur beim ersten Mal benötigt!)
3. Füllen Sie ausreichend Salz in den Salzbehälter (max. 750 g). Verwenden Sie spezielles Salz für Geschirrspülmaschinen.
4. Wischen Sie überschüssiges Salz auf, damit der Deckel fest aufgeschraubt werden kann.

Nach dem Nachfüllen kann es eine Weile dauern, bis das Symbol erlischt.

⚠ WARNUNG!

Um Rostflecken zu vermeiden, muss ein Geschirrspülprogramm sofort nach dem Hinzufügen von Salz gestartet werden.

Geben Sie keinesfalls Geschirrspülmittel in den Salzbehälter. Dadurch wird der Wasserenthärter zerstört!

Filter reinigen

Der Filter fängt größere Lebensmittelpartikel auf, die nicht durch die Ablaufpumpe gelangen können. Entleeren Sie den Filter bei Bedarf. Er muss regelmäßig gereinigt werden, abhängig von der Häufigkeit der Nutzung.

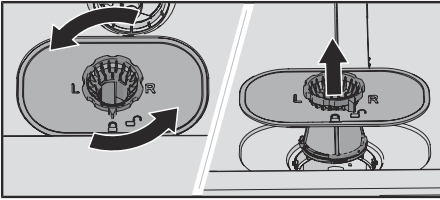

1. Drehen Sie den Sicherungsring gegen den Uhrzeigersinn und nehmen Sie den Filter nach oben ab.
2. Entleeren und reinigen Sie den Filter.
3. Setzen Sie den Filter wieder ein und drehen Sie den Verriegelungsring im Uhrzeigersinn bis zum Anschlag. Überprüfen Sie, ob die Ränder ordnungsgemäß abdichten.



HINWEISE!

Das Spülergebnis wird beeinträchtigt, wenn der Filter nicht ordnungsgemäß eingesetzt ist. Die Geschirrspülmaschine darf nicht ohne Filter betrieben werden!

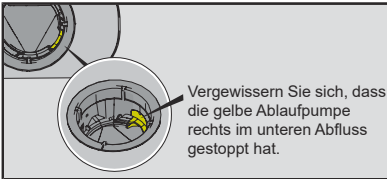

Reinigen Sie die Sprüharme

Löcher und Lager können verstopfen. Entfernen Sie eventuelle Verschmutzungen mit einer Nadel oder ähnlichem. Die Sprüharme haben auch Löcher an der Unterseite.

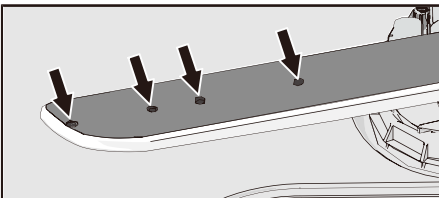

Sie können die Sprüharme zur einfacheren Reinigung abnehmen. Denken Sie daran, sie anschließend wieder fest zu montieren.

Oberer Sprüharm

- Ziehen Sie den Oberen Besteckkasten heraus. Schrauben Sie die Lager des oberen Sprüharms gegen den Uhrzeigersinn ab, um den Sprüharm zu entfernen.

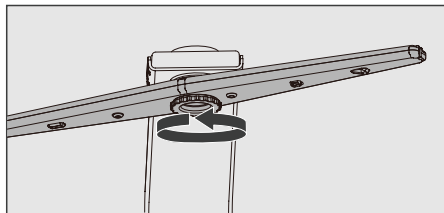

Oberer Sprüharm

- Ziehen Sie den oberen Korb heraus.
- Schrauben Sie die Lager des Sprüharms gegen den Uhrzeigersinn ab, um den Sprüharm aus dem oberen Korb zu entfernen.

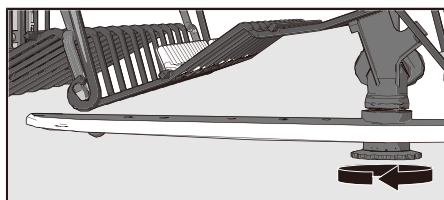

Unterer Sprüharm

- Ziehen Sie den unteren Sprüharm gerade nach oben, um ihn zu lösen.

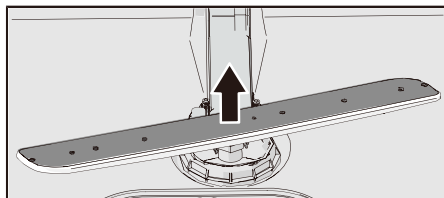

Geschirrspülmaschine außen reinigen

Tür und Türdichtung

Öffnen Sie die Tür. Reinigen Sie die Seiten der Tür und die Türdichtung regelmäßig mit einem leicht angefeuchteten Tuch. Reinigen Sie die Türdichtung unten vorn an der Geschirrspülmaschine mit einer Spülbürste.

Bedienfeld

Halten Sie das Bedienfeld sauber. Wischen Sie es mit einem trockenen oder leicht angefeuchteten Tuch ab. Verwenden Sie keine Reinigungsmittel - damit kann die Oberfläche zerkratzt werden.

CLn - Selbstreinigungsprogramm

Sumpf der Geschirrspülmaschine

Der Sumpf der Geschirrspülmaschine besteht aus Edelstahl und wird durch normalen Gebrauch (bei regelmäßiger Benutzung) sauber gehalten.

Wenn Sie hartes Wasser haben, können sich in der Geschirrspülmaschine Kalkablagerungen bilden. Lassen Sie in diesem Fall das Selbstreinigungsprogramm mit zwei Esslöffeln Zitronensäure im Spülmittelfach laufen (ohne Geschirr). Im Handel sind auch spezielle Spülmaschinenreiniger erhältlich.

Blockierungen entfernen

Ablaufpumpe entblocken

Wenn sich nach Beendigung des Programms noch Wasser in der Geschirrspülmaschine befindet, blockiert möglicherweise etwas die Ablaufpumpe, was zu der Fehlermeldung Wasserauslass Fehler führt.

1. Schalten Sie das Gerät mit \odot aus und ziehen Sie den Netzstecker.
2. Entfernen Sie den Filter.
3. Schöpfen Sie das Wasser aus dem Sumpf der Geschirrspülmaschine.
4. Zum Inspizieren der Ablaufpumpe entfernen Sie den gelben Stopfen auf der rechten Seite unten im Abfluss (verwenden Sie gegebenenfalls eine Zange).
5. Drehen Sie das Pumpenrad, das sich hinter dem Anschlag der Ablaufpumpe befindet, mit der Hand. Entfernen Sie vorsichtig alle scharfen Gegenstände, wie z. B. Glas.
6. Setzen Sie die Ablaufpumpe wieder zurück. Setzen Sie den Filter wieder ein.
7. Schließen Sie das Gerät wieder an.

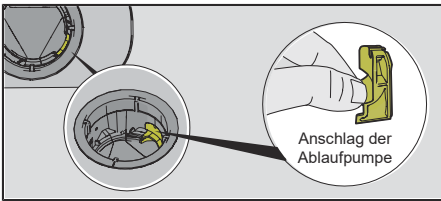

HINWEISE!

Vergessen Sie nicht, den Anschlag der Ablaufpumpe wieder anzubringen.

Filter im Zulaufschlauch entblocken

Wenn die Wasserzufuhr kleine Partikel enthält, kann der äußere Filter des Zulaufschlauchs verstopft sein, was zu der Fehlermeldung Wasserzulauf Störung führt.

1. Schalten Sie das Gerät mit \odot aus und ziehen Sie den Netzstecker.
2. Drehen Sie den Wasserhahn zu.
3. Schrauben Sie den Zulaufschlauch ab.
4. Nehmen Sie den Filter vorsichtig vom Zulaufschlauch ab und reinigen Sie ihn.
5. Setzen Sie den Filter wieder ein und prüfen Sie, ob die Dichtung ordnungsgemäß sitzt.
6. Schrauben Sie den Zulaufschlauch fest an.
7. Schließen Sie das Gerät an der Steckdose an und drehen Sie das Wasser auf. Lassen Sie den Druck eine Weile abklingen und prüfen Sie, ob die Verbindung wasserdicht ist.

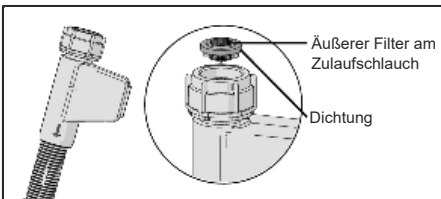







Fehlersuche

Fehlermeldungen		Aktion
F11	Wasserauslass Störung	Siehe „ <i>Es bleibt Wasser in der Geschirrspülmaschine zurück</i> “ in der nachstehenden Tabelle „ <i>Problem</i> “. Wenn das Problem weiterhin besteht, wenden Sie sich an den Kundendienst in Ihrer Nähe.
F12	Wasserzulauf Störung	Überprüfen Sie, ob der Wasserhahn aufgedreht ist. Vergewissern Sie sich, dass der äußere Filter am Zulaufschlauch nicht verstopft ist. Siehe <i>Filter im Zulaufschlauch entblocken</i> im Kapitel <i>Pflege und Reinigung</i> . Wenn das Problem weiterhin besteht, wenden Sie sich an den Kundendienst in Ihrer Nähe.
F40	Leck im Einlassventil	Drehen Sie den Wasserzulauf zu und wenden Sie sich an den nächstgelegenen Kundendienst.
F41	Heizung Störung	Drehen Sie den Wasserhahn zu. Ziehen Sie den Netzstecker und wenden Sie sich an den Kundendienst in Ihrer Nähe.
F42	NTC-Fehler	Drehen Sie den Wasserzulauf zu und wenden Sie sich an den nächstgelegenen Kundendienst.
F43	Wasserstand Störung	Drehen Sie den Wasserzulauf zu und wenden Sie sich an den nächstgelegenen Kundendienst.
F45	Umschalter Störung	Wenden Sie sich an den nächstgelegenen Kundendienst.
F54	Wasser überfüllt	Drehen Sie den Wasserzulauf zu und wenden Sie sich an den nächstgelegenen Kundendienst. Um ein Überlaufen von Wasser zu vermeiden, ziehen Sie den Netzstecker erst dann, wenn Sie den Wasserhahn an der Zuleitung zugedreht haben!
F56	Zirkulation Störung	Wenden Sie sich an den nächstgelegenen Kundendienst.
F65	Kommunikation Störung	Wenden Sie sich an den nächstgelegenen Kundendienst.

Drücken Sie , um die Fehlermeldung zu löschen, außer bei F54. Wenn der Geschirrspüler die Fehlermeldung F54 anzeigt, kann er erst ausgeschaltet werden, wenn der Fehler behoben ist.

Problem	Mögliche Ursache	Aktion
Bedienfeld reagiert nicht	Sie haben das Bedienfeld zu früh nach dem Schließen der Tür betätigt.	Warten Sie einen Moment und versuchen Sie es erneut.
	Die Tür ist offen.	Das Bedienfeld reagiert nur, wenn die Tür ordnungsgemäß geschlossen ist.
	Kindersicherung oder Automatische Kindersicherung aktiviert.	Siehe Kapitel <i>Bedienungshinweise Geschirrspüler</i> .
	Schmutz auf dem Bedienfeld.	Reinigen Sie das Bedienfeld mit einem trockenen oder leicht feuchten Tuch.
Die Tür kann nicht geschlossen werden.	Die Körbe sind nicht korrekt eingesetzt.	Vergewissern Sie sich, dass die Körbe korrekt waagrecht stehen.
		Vergewissern Sie sich, dass das Geschirr die Körbe nicht blockiert.

Problem	Mögliche Ursache	Aktion
	Das Türschloss rastet nicht ein und verriegelt nicht.	Überprüfen Sie die Türverriegelung. Wenn sie nicht einrastet und verriegelt, öffnen Sie die Tür. Drücken Sie die Schaltfläche  und ha szählung beginnt. Warten Sie, bis die Rückwärtszählung zu Ende gelaufen ist (60 Sekunden). Schließen Sie die Tür. Prüfen Sie, ob die Türverriegelung einrastet und verriegelt.
Die Geschirrspülmaschine startet nicht.	 wurde nicht gedrückt.	Drücken Sie  . Das Display beginnt abwärts zu zählen.
	Die Tür ist nicht richtig geschlossen.	Überprüfen Sie die Tür.
	Sie haben die Geschirrspülmaschine mitten im Zyklus geöffnet, um weiteres Geschirr zu laden.	Schließen Sie die Tür und drücken Sie  .
	Überprüfen Sie, ob die Option Verzögerter Start ausgewählt wurde.	Halten Sie  für fünf Sekunden gedrückt, wenn Sie die Option Verzögerter Start deaktivieren möchten.
	Der Netzstecker ist nicht in der Steckdose.	Überprüfen Sie den Netzstecker.
	Eine Sicherung oder ein Schutzschalter wurde ausgelöst.	Überprüfen Sie den Netzstecker.
	Das Türschloss rastet nicht ein und verriegelt nicht.	Überprüfen Sie die Türverriegelung. Wenn sie nicht einrastet und verriegelt, öffnen Sie die Tür. Drücken Sie die Schaltfläche  und ha szählung beginnt. Warten Sie, bis die Rückwärtszählung zu Ende gelaufen ist (60 Sekunden). Schließen Sie die Tür. Prüfen Sie, ob die Türverriegelung einrastet und verriegelt.
Das Geschirr ist nicht sauber.	Die Sprüharme drehen sich nicht.	Vergewissern Sie sich, dass das Geschirr die Sprüharme nicht blockiert.
	Die Löcher oder Lager der Sprüharme sind blockiert.	Reinigen Sie die Sprüharme. Siehe Kapitel <i>Pflege und Reinigung</i> .
	Ungeeignetes Geschirrspülprogramm.	Wählen Sie ein Programm mit einer hohen Temperatur, um das Fett auf stark verschmutztem Geschirr zu lösen, z. B. Intensiv 70°.
	Falsche Spülmitteldosierung.	Dosieren Sie entsprechend der Wasserhärte. Viel zu viel oder viel zu wenig Spülmittel führt zu schlechteren Spülergebnissen.

Problem	Mögliche Ursache	Aktion
	Altes Spülmittel. Spülmittel sind verderbliche Produkte.	Vermeiden Sie Großpackungen.
	Falsch eingeräumtes Geschirr.	Decken Sie Porzellan nicht mit großen Schüsseln oder Ähnlichem ab. Vermeiden Sie, sehr hohe Gläser in die Ecken der Körbe zu stellen. Siehe Kapitel <i>Beladen des Geschirrspülers</i> .
	Gläser und Tassen sind während des Programms umgekippt.	Stellen Sie das Geschirr so hin, dass es stabil steht.
	Der Filter ist verstopft.	Reinigen Sie den Filter.
	Der Filter ist nicht korrekt eingesetzt.	Überprüfen Sie, ob der Filter ordnungsgemäß eingesetzt ist. Siehe Kapitel <i>Pflege und Reinigung</i> .
	Der Anschlag der Ablaufpumpe fehlt.	Vergewissern Sie sich, dass der gelbe Stopfen der Ablasspumpe (rechts unten im Abfluss) an seinem Platz ist. Siehe Kapitel <i>Pflege und Reinigung</i> .
Flecken auf Edelstahl oder Silber.	Einige Lebensmittel wie Senf, Mayonnaise, Zitrone, Essig, Salz und Dressings können Flecken auf Edelstahl verursachen, wenn sie zu lange stehen bleiben.	Spülen Sie diese Arten von Lebensmitteln ab, wenn Sie den Geschirrspüler nicht sofort starten. Erwägen Sie die Verwendung von 1h 65° mit der Option Schnellwaschen.
	Edelstahl aller Art kann Flecken auf Silber verursachen, wenn er beim Geschirrspülen damit in Berührung kommt. Auch Aluminium kann Flecken auf dem Geschirr verursachen.	Um Flecken und Anlaufen zu vermeiden, trennen Sie Geschirr aus verschiedenen Metallen, wie Silber, Edelstahl und Aluminium.
Flecken oder Schlieren auf dem Geschirr.	Die Dosierung des Klarspülers ist falsch eingestellt.	Siehe Kapitel <i>Einstellungen</i> .
	Die TAB-Einstellung ist aktiviert und das All-in-One-Spülmittel hat eine unzureichende Trockenwirkung.	Wechseln Sie das Vollwaschmittel oder deaktivieren Sie die TAB-Einstellung und füllen Sie Salz und separaten Klarspüler nach. Siehe <i>Klarspüler</i> im Kapitel <i>Einstellungen</i> .
	Der Salzbehälter ist leer.	Füllen Sie Salz nach. Siehe Kapitel <i>Vor Erstgebrauch</i> .
	Falsche Einstellung des Wasserenthärters.	Siehe <i>Wasserhärte</i> im Kapitel <i>Einstellungen</i> .
	Aus dem Wasserenthärter läuft Salz aus.	Vergewissern Sie sich, dass der Deckel des Salzbehälters ordnungsgemäß festgeschraubt ist. Wenden Sie sich anderenfalls an den Kundendienst in Ihrer Nähe.

Problem	Mögliche Ursache	Aktion
	Zu hohe Temperaturen und/oder zu viel Waschmittel können zu Verätzungen auf Gläsern führen. Das kann leider nicht repariert, sondern nur verhindert werden.	Waschen Sie Gläser bei niedriger Temperatur und mit einer geringen Menge Spülmittel. Wenden Sie sich an den Hersteller des Spülmittels.
Das Geschirr hat einen klebrigen weißen oder blauen Film.	Die Dosierung des Klarspülers ist zu hoch eingestellt.	Reduzieren Sie die Dosierung. Siehe Kapitel <i>Einstellungen</i> . Wenn Sie sehr weiches Wasser haben, können Sie den Klarspüler 50:50 mit Wasser verdünnen.
Nach dem Spülen verbleiben Flecken.	Lippenstift und Tee lassen sich nur schwer abwaschen.	Verwenden Sie ein Spülmittel mit einem Bleichmittel.
Spülmittelrückstände im Spülmittelfach nach dem Geschirrspülen.	Das Spülmittelfach war beim Einfüllen des Spülmittels feucht.	Das Spülmittelfach muss trocken sein, wenn Sie Spülmittel einfüllen.
	Die Spülmittelbox ist verstopft.	Vergewissern Sie sich, dass das Geschirr nicht das Öffnen der Spülmittelbox behindert.
Klapperndes Geräusch beim Geschirrspülen.	Das Geschirr ist nicht ordnungsgemäß eingeräumt oder die Sprüharme drehen sich nicht.	Vergewissern Sie sich, dass das Geschirr korrekt eingeräumt ist. Drehen Sie die Sprüharme, um zu überprüfen, ob sie sich drehen können.
Es bleibt Wasser in der Geschirrspülmaschine zurück.	Der Filter ist verstopft.	Reinigen Sie den Filter.
	Der Filter ist nicht korrekt eingesetzt.	Überprüfen Sie, ob der Filter ordnungsgemäß eingesetzt ist. Siehe Kapitel <i>Pflege und Reinigung</i> .
	Ablagerungen in der Ablaufpumpe.	Reinigen Sie die Ablaufpumpe. Siehe Kapitel <i>Pflege und Reinigung</i> .
	Der Anschlag der Ablaufpumpe fehlt.	Vergewissern Sie sich, dass der gelbe Stopfen der Ablasspumpe (rechts unten im Abfluss) an seinem Platz ist. Siehe Kapitel <i>Pflege und Reinigung</i> .
	Knick im Ablaufschlauch.	Überprüfen Sie, ob der Schlauch frei von Knicken und scharfen Biegungen ist.
	Verstopfter Ablaufschlauch.	Ziehen Sie den Ablaufschlauch an der Stelle ab, an der er mit dem Siphon des Spülbeckens verbunden ist. Vergewissern Sie sich, dass sich keine Ablagerungen festgesetzt haben und dass der Anschluss einen Innendurchmesser von mindestens 14 mm hat.

Problem	Mögliche Ursache	Aktion
Schlechter Geruch im Geschirrspüler.	Schmutz an den Dichtungen und in den Ecken.	Reinigen Sie mit einer Spülbürste und einem schwach schäumenden Reiniger.
	Die Programme mit niedriger Temperatur wurden über einen längeren Zeitraum gewählt.	Lassen Sie ein- oder zweimal im Monat ein Programm mit hoher Temperatur laufen. Alternativ lassen Sie ein Selbstreinigungsprogramm laufen. Siehe <i>Selbstreinigung</i> im Kapitel <i>Bedienungshinweise Geschirrspüler</i> .
Fettablagerungen in der Geschirrspülmaschine	Die Programme mit niedriger Temperatur wurden über einen längeren Zeitraum gewählt.	Wählen Sie ein Programm mit einer hohen Temperatur, um das Fett auf stark verschmutztem Geschirr zu lösen, z. B. Intensiv 70°. Alternativ lassen Sie ein Selbstreinigungsprogramm laufen. Siehe <i>Selbstreinigung</i> im Kapitel <i>Bedienungshinweise Geschirrspüler</i> .
Das Geschirr trocknet nicht ordnungsgemäß	Die Einstellung Automatische Türöffnung wurde nicht aktiviert.	Aktivieren Sie Automatische Türöffnung. Siehe Kapitel <i>Bedienungshinweise Geschirrspüler</i> .
	Der Geschirrspüler ist nicht vollständig beladen.	Beladen Sie den Geschirrspüler vollständig.
	Der Klarspülerfüllstand ist niedrig oder die Dosierung ist zu niedrig eingestellt.	Füllen Sie Klarspüler nach oder erhöhen Sie die Dosierung.
	Die TAB-Einstellung ist aktiviert und das All-in-One-Spülmittel hat eine unzureichende Trockenwirkung.	Wechseln Sie das Vollwaschmittel oder deaktivieren Sie die TAB-Einstellung und füllen Sie Salz und separaten Klarspüler nach. Siehe <i>Klarspüler</i> im Kapitel <i>Einstellungen</i> .

Installation

Lesen Sie die nachstehenden Anleitungen und Hinweise durch und befolgen Sie sie. Führen Sie die Installation und den Anschluss gemäß der separaten Installationsanleitung durch.

[mm]

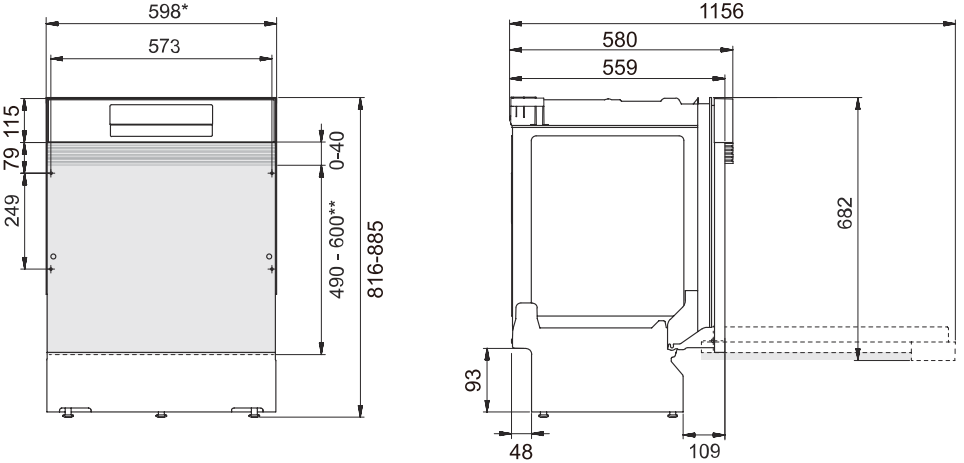

* Entfernen Sie die Plastikstreifen, wenn der Installationsraum 596 - 598 mm beträgt. Seien Sie vorsichtig! Die Kanten können scharf sein. Tragen Sie Schutzhandschuhe!

** Länge der Türverkleidung.

Abmessungen. Die tatsächlichen Maße können abweichen.

Sicherheitshinweise

- Anschlüsse an Strom, Wasser und Ablauf müssen von einem qualifizierten Fachmann ausgeführt werden.
- Beachten Sie stets die geltenden Vorschriften für Wasser, Ablauf und Strom.
- Seien Sie bei der Installation vorsichtig! Tragen Sie Schutzhandschuhe! Es müssen immer zwei Personen anwesend sein!
- Stellen Sie eine Auffangschale auf den Boden unter der Geschirrspülmaschine, um Schäden durch auslaufendes Wasser zu vermeiden.
- Testen Sie die Geschirrspülmaschine, bevor Sie sie an ihren Platz schrauben, indem Sie das Programm 1h 65° mit der Option Schnellwaschen laufen lassen. Überprüfen Sie, ob sich die Geschirrspülmaschine mit Wasser füllt und es anschließend abläuft. Überprüfen Sie auch die Dichtigkeit der Anschlüsse.

WARNUNG!

Stellen Sie das Wasser ab, wenn Sie die Geschirrspülmaschine installieren!
Ziehen Sie den Netzstecker, während die Arbeiten durchgeführt werden!

Einbau

- Die Abmessungen der Aussparung und des Anschlusses sind in der separaten Installationsanleitung enthalten. Überprüfen Sie, ob alle Maße korrekt sind, bevor Sie mit der Installation beginnen. Beachten Sie, dass die Höhe der Abdeckung an andere Einbauten angepasst werden kann.
- Achten Sie darauf, dass die Fläche, auf der der Geschirrspüler aufgestellt werden soll, fest ist. Stellen Sie die Einstellfüße so ein, dass die Geschirrspülmaschine waagrecht steht.

- Bei Einbaugeschirrspülern müssen die Möbel in der Umgebung resistent gegen Kondenswasser aus dem Geschirrspüler sein.
- Bringen Sie die Schutzfolie unter der Arbeitsplatte und oben am Rand an. Die Schutzfolie hat die Aufgabe, die Arbeitsplatte vor Feuchtigkeit zu schützen (die Schutzfolie befindet sich in der beiliegenden Plastiktüte).
- Vergewissern Sie sich, dass das Gerät so installiert ist, dass sich die Tür frei öffnen lässt, da anderenfalls die Türverriegelungsfunktion gestört werden kann.
- Beachten Sie, dass die Türfedern nach dem Einbau einer Abdeckung möglicherweise nachgestellt werden müssen. Stellen Sie die linke und rechte Türfeder gleichmäßig ein, bis die Tür ausbalanciert ist.

Anschluss am Abwassersystem

Diese Geschirrspülmaschine ist zum Einbau in eine erhöhte Nische geeignet (um eine ergonomische Arbeitshöhe zu erreichen). Das bedeutet, dass die Geschirrspülmaschine so aufgestellt werden kann, dass der Ablaufschlauch tiefer als der Boden des Geschirrspülers verläuft, z. B. indem er direkt in einen Bodenablauf geleitet wird. Die Geschirrspülmaschine ist mit einer integrierten Sperrvorrichtung ausgestattet, die verhindert, dass das Wasser während des Spülvorgangs aus dem Gerät läuft.

Der Ablaufschlauch kann auch an einem Anschlussnippel am Siphon des Spülbeckens angeschlossen werden. Der Anschlussnippel muss einen Innendurchmesser von mindestens 14 mm haben.

Der Ablaufschlauch darf um maximal 3 m verlängert werden (die Gesamtlänge des Ablaufschlauchs darf 4,5 m nicht überschreiten). Alle Verbindungsstücke und Anschlussleitungen müssen einen Innendurchmesser von mindestens 14 mm haben. Der Ablaufschlauch muss idealerweise durch einen neuen Schlauch ohne Verbindungsstücke ersetzt werden.

Kein Teil des Ablaufschlauchs darf mehr als 950 mm über dem Boden des Geschirrspülers liegen.

Befestigen Sie den Ablaufschlauch mit einer Schlauchklemme. Achten Sie darauf, dass der Ablaufschlauch keine Knicke aufweist.

Anschluss an der Wasserversorgung

Verwenden Sie nur den mit dem Geschirrspüler gelieferten Zulaufschlauch. Verwenden Sie keine alten oder anderen Ersatzschläuche.

Die Zuleitung muss mit einem Wasserhahn (Absperrhahn) ausgestattet sein. Der Wasserhahn muss leicht zugänglich sein, sodass das Wasser abgestellt werden kann, wenn die Geschirrspülmaschine bewegt werden muss.

Sobald die Installation abgeschlossen ist, drehen Sie den Wasserhahn auf und lassen Sie den Druck eine Zeit lang abfallen. Überprüfen Sie, ob alle Anschlüsse dicht sind.

Kaltwasseranschluss

Schließen Sie den Geschirrspüler an die Kaltwasserversorgung an, wenn das Gebäude mit Öl, Strom oder Gas beheizt wird.

Warmwasseranschluss

Schließen Sie den Geschirrspüler an die Warmwasserversorgung an (max. 60°C), wenn das Gebäude mit einer energieeffizienten Methode wie Fernwärme, Solarenergie oder Erdwärme beheizt wird. Die Wahl eines Warmwasseranschlusses reduziert den Energieverbrauch des Geschirrspülers.

HINWEIS!

Überschreiten Sie nicht die zulässige Wasserzulauftemperatur. Bestimmte Materialien, die in einigen Kochgeschirren verwendet werden, halten keine große Hitze aus. Siehe *Zerbrechliches Geschirr* im Kapitel *Beladen des Geschirrspülers*.

Elektrischer Anschluss

Informationen zum Stromanschluss finden Sie auf dem Typenschild. Diese Angaben müssen mit dem Stromanschluss übereinstimmen.

Die Geschirrspülmaschine muss an einer Schutzkontaktsteckdose angeschlossen werden.

Die Steckdose muss sich außerhalb des Installationsbereichs befinden und nach der Installation leicht zugänglich sein. Verwenden Sie kein Verlängerungskabel!

Kundendienst

Lesen Sie das Kapitel *Fehlersuche*, bevor Sie sich an den Kundendienst wenden. Wenn Sie auf ein Problem gestoßen sind, das Sie nicht lösen können, wenden Sie sich bitte an den nächstgelegenen Kundendienst für professionelle Hilfe, siehe www.gorenje.com. Auf unserer Website finden Sie auch Informationen über die Verfügbarkeit von Ersatzteilen und darüber, was Sie selbst reparieren können.

Geben Sie bei der Kontaktaufnahme die Details vom Typenschild an. Geben Sie die Artikelnummer (1) und die Seriennummer (2) an.

Bitte beachten Sie, dass laienhafte Reparaturen Ihre Sicherheit gefährden und zum Erlöschen der Garantie führen können.

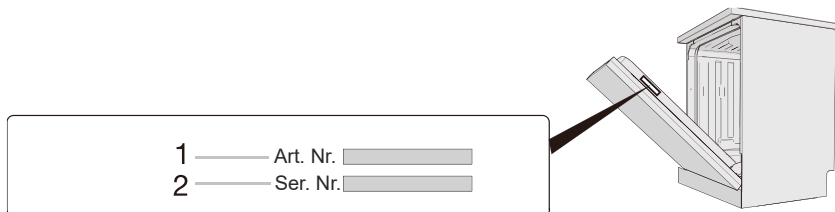

Technische Daten und Energieetikett

Technische Daten

Höhe:	816-885 mm
Breite:	598 mm
Tiefe:	580 mm
Gewicht:	35,5 kg ¹⁾
Anzahl Standardgedecke:	16 ²⁾
Wasserdruck:	0,03-1,0 MPa
Nennspannung:	220-240 V~ 50 Hz
Nennleistung:	1900 W

¹⁾ Das Gewicht kann aufgrund unterschiedlicher Spezifikationen variieren.

²⁾ In Übereinstimmung mit der Norm EN 60436.

Informationen für Verbraucher

Informationen über Ihr Produkt finden Sie unter www.gorenje.com. Dort finden Sie auch einen Link zur Europäischen Produktdatenbank zur Energiekennzeichnung, EPREL. Oder besuchen Sie direkt <https://eprel.ec.europa.eu>. Folgen Sie den Anleitungen zur Suche nach dem Modellnamen.

Sehen Sie sich die Daten auf dem Typenschild an. Notieren Sie sich die Modellbezeichnung (3).

Angaben des Prüfinstituts

Daten für Vergleichstests gemäß EN 60436

Fassungsvermögen: 16 Gedecke

Position des oberen Korbs: untere Position

Programm: Eco

Einstellung des Klarspülers: 05

Waschpulvermengen: 4 g Vorwäsche + 20g Hauptwäsche

1. Oberer Korb:

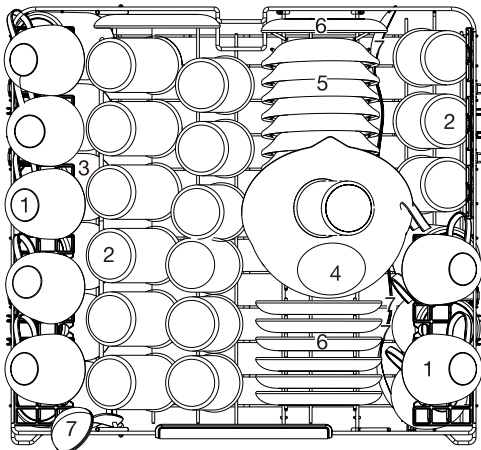

Nummer	Artikel
1	Tasse
2	Glas
3	Becher
4	Glasschale
5	Dessertschale
6	Untertasse
7	Servierlöffel

2. Unterer Korb:

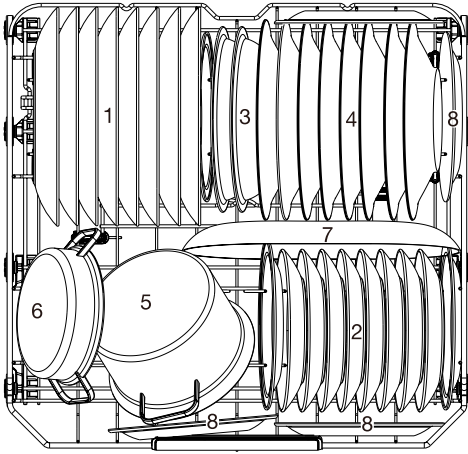

Nummer	Artikel
1	Essteller
2	Dessertteller
3	Melamin Schüssel
4	Suppenteller
5	Kleiner Topf
6	Topf für den Backofen
7	Ovale Platte
8	Dessertteller aus Melamin

3. Oberer Besteckkasten

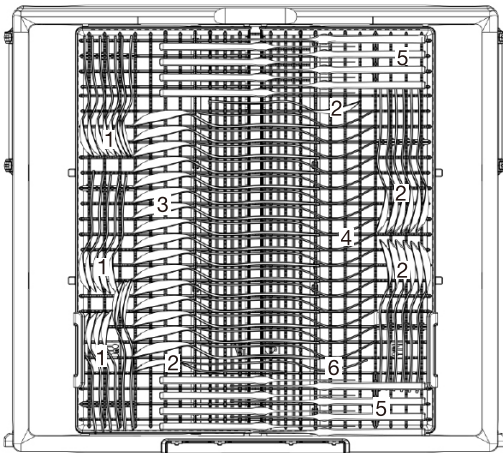

Nummer	Artikel
1	Teelöffel
2	Dessertlöffel
3	Suppenlöffel
4	Gabeln
5	Messer
6	Serviergabel

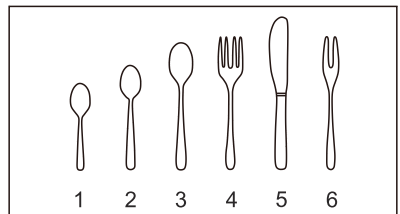

gorenje

GORENJE gospodinjski aparati, d.o.o. Naslov: Partizanska 12, 3320 Velenje, Slovenija
Telefon: +386 (0)3 899 10 00 Faks: +386 (0)3 899 28 00 www.gorenje.com

CE

20101334- A