

					重要度																														
	<table border="1" style="width: 100%; border-collapse: collapse;"> <tr> <td style="width: 30%;">产品名称</td> <td colspan="6">冷藏冷冻箱</td> </tr> <tr> <td>产品型号</td> <td colspan="6">BCD-528WP1NF1Z10/HC4(H)</td> </tr> <tr> <td>出口型号</td> <td colspan="6">RS-69W42IQ/IH-002-001</td> </tr> <tr> <td>立项单编号</td> <td colspan="6">RBXLXC2401679</td> </tr> </table>							产品名称	冷藏冷冻箱						产品型号	BCD-528WP1NF1Z10/HC4(H)						出口型号	RS-69W42IQ/IH-002-001						立项单编号	RBXLXC2401679					
产品名称	冷藏冷冻箱																																		
产品型号	BCD-528WP1NF1Z10/HC4(H)																																		
出口型号	RS-69W42IQ/IH-002-001																																		
立项单编号	RBXLXC2401679																																		
借（通） 用件登记																																			
							冰箱开 发中心																												
旧底图总号																																			
底图总号	A						使用 说明书																												
	版本	更改单编号	签字	日期	重量	比例																													
出图审查	设计		审核																																
	标准化				共页	第页	BQSJ00002124																												
日期	批准																																		

# Hisense

life reimagined

## **BEDIENUNGSANLEITUNG**

Bevor Sie dieses Gerät bedienen, lesen Sie bitte dieses Handbuch sorgfältig durch und bewahren Sie es zum späteren Nachschlagen auf

**RS-69W42IQ/IH-002-001**

**DE**

**Deutsch**

# Inhalt

**Vielen Dank, dass Sie sich für Hisense entschieden haben. Wir sind zuversichtlich, dass Sie die Verwendung Ihres neuen Kühlschranks sehr genießen werden. Bevor Sie Ihr Haushaltsgerät jedoch verwenden, empfehlen wir Ihnen die sorgfältige Lektüre der Bedienungsanleitung, welche Informationen über die Installation und die Benutzung Ihres Produkts enthält. Bitte bewahren Sie diese Bedienungsanleitung für zukünftige Rückfragen auf.**

Kühlschranksicherheit.....	01
Aufbau Ihres neuen Gerätes.....	12
Beschreibung des Geräts.....	17
Bedienfeld.....	18
Ihr Gerät verwenden.....	21
Reinigung und Pflege.....	26
Hilfreiche Tipps und Tricks.....	28
Fehlerbehebung.....	29
Entsorgung des Gerätes.....	33

# Kühlschranksicherheit

Zu Ihrer eigenen Sicherheit und ordnungsgemäßen Verwendung lesen Sie bitte vor Installation und erstmaligem Gebrauch des Geräts das Benutzerhandbuch sorgfältig durch, einschließlich der Hinweise und Warnungen. Zur Vermeidung von unnötigen Fehlern und Unfällen ist es erforderlich, dass alle Personen, die das Gerät verwenden, hinreichend vertraut sind mit dessen Betrieb und seinen Sicherheitsmerkmalen. Bewahren Sie diese Anleitung gut auf und verbleiben Sie bei einem Transport oder Verkauf des Geräts, damit alle Benutzer während der gesamten Lebensdauer des Geräts über die Verwendung und die Sicherheitshinweise informiert sind. Zum Schutz des Lebens und Eigentums beachten Sie bitte die Vorsichtsmaßnahmen in dieser Bedienungsanleitung, denn der Hersteller ist nicht für Schäden verantwortlich, die aufgrund von Missachtungen entstehen.



## **Sicherheit für Kinder und Menschen mit Gebrechen**

### **Nach EN-Norm**

Dieses Gerät kann von Kindern von 8 Jahren und älter sowie Personen mit eingeschränkten körperlichen, sensorischen bzw. geistigen Fähigkeiten oder mangelnder Erfahrung und Wissen verwendet werden, wenn sie eine Beaufsichtigung bzw. Anweisung für die Nutzung der Maschine auf sichere Weise erfahren und die Risiken gekannt haben. Die Kinder dürfen nicht mit dem Gerät spielen. Die Reinigung und Wartung dürfen nicht von Kindern ohne Aufsicht durchgeführt werden.



## Sicherheit für Kinder und Menschen mit Gebrechen

### Nach IEC-Norm

Dieses Gerät ist nicht für die Verwendung von Personen (auch Kinder) geeignet, die körperlich, sensorisch oder geistig behindert sind oder keine nötige Erfahrung oder ausreichend Kenntnis von dem Produkt haben, außer sie von einer Person, die für ihre Sicherheit verantwortlich ist, Anweisungen für den Gebrauch des Geräts erhalten haben oder von dieser beaufsichtigt werden.

- Die Kinder sollten beaufsichtigt werden, um sicherzustellen, dass sie nicht mit dem Gerät spielen.
- Halten Sie alle Verpackungsteile von Kinder fern, weil es die Gefahr des Erstickens besteht.
- Ziehen Sie den Stecker aus der Buchse, wenn Sie das Gerät entsorgen, schneiden Sie das Verbindungskabel (so nah am Gerät wie möglich) ab und entfernen Sie die Tür, um zu vermeiden, dass spielende Kinder Stromschläge erhalten, wenn sie sich darin einschließen.
- Wenn Sie das Gerät, mit Magnettürverschluss, gegen eine älteres Gerät mit Schnappschloss (Verriegelung) an der Tür oder dem Deckel austauschen, achten Sie bitte darauf, das Schnappschloss unbrauchbar zu machen, bevor sie es entsorgen. Dadurch wird die Gefahr vermieden, dass für Kinder daraus eine Todesfalle wird.



## Allgemeine Sicherheitsvorschriften

- **WARNUNG**

Dieses Gerät ist für den Haushalt und ähnliche Anwendungen wie

1. Mitarbeiter-Küchenbereiche in Läden, Büros und anderen Arbeitsumgebungen;
2. Bauernhäuser und von Kunden in Hotels, Motels und anderen Wohnräumen;
3. Bett- und Frühstück-Typ Umgebungen;
4. Gastronomie und ähnliche Non-Retail-Anwendungen.

- **WARNUNG**

Bewahren Sie keine explosiven Stoffe wie Spraydosen mit brennbaren Treibmittel in diesem.

- **WARNUNG**

Wenn das Netzkabel beschädigt ist, muss es durch den Hersteller, seinen Kundendienst oder ähnlich qualifizierte Personen ersetzt werden, um eine Gefährdung zu vermeiden.

- **WARNUNG**

Halten Sie die Belüftungsöffnungen, die Geräteverkleidung oder die integrierte Struktur von Behinderungen frei.

- **WARNUNG**

Füllen Sie das Trinkwasser nur in den Wasserbehälter.



## Allgemeine Sicherheitsvorschriften

- **WARNUNG**

Verwenden Sie keine mechanischen Vorrichtungen oder anderen Mittel, um den Entfrostsprozess zu beschleunigen, außer wenn die vom Hersteller empfohlen sind.

- **WARNUNG**

Beschädigen Sie den Kältemittelkreislauf nicht.

- **WARNUNG**

Verwenden Sie keine elektrischen Geräte innerhalb des Lebensmittellablagefachs des Gerätes, außer wenn sie die vom Hersteller empfohlenen Typen sind.

- **WARNUNG**

Das Kältemittel und Isoliertreibgas sind brennbar. Bei der Entsorgung des Geräts handeln Sie es nur bei einem zugelassenen Entsorgungszentrum. Nicht Flamme aussetzen.

- **WARNUNG**

Stellen Sie bei der Positionierung des Geräts sicher, dass das Netzkabel nicht eingeklemmt oder beschädigt ist.

- **WARNUNG**

Stellen Sie die Mehrfachkupplungssteckdose oder portable Stromversorgung nicht an der Geräterückseite auf.



## Austauschen der Beleuchtungslampen

- **WARNUNG**

Die Beleuchtungslampen dürfen nicht vom Benutzer ausgetauscht werden! Wenn die Beleuchtungslampen beschädigt sind, wenden Sie sich an den Kundendienst. Dieser Warnhinweis gilt nur für die Kühlschränke, die Beleuchtungslampen enthalten.



## Kältemittel

- Das Kältemittel Isobuten (R600a) ist innerhalb des Kältemittelkreislaufs des Gerätes enthalten, und ein Naturgas mit einer besonders hohen Umweltverträglichkeit ist jedoch brennbar. Während des Transports und der Installation des Gerätes sollen Sie sicherstellen, dass keine der Komponenten des Kältemittelkreislaufs beschädigt ist.
- Das Kältemittel (R600a) ist brennbar.

- **WARNUNG**

Die Kühlschränke enthalten Kältemittel und Gase in der Isolierung. Die Kältemittel und Gase müssen fachgerecht entsorgt werden, da sie zu Augenverletzungen oder Entzündung führen können. Stellen Sie sicher, dass der Schlauch des Kühlkreislaufs vor der ordnungsgemäßen Entsorgung nicht beschädigt ist.

# Kühlschranksicherheit



## WARNUNG

### Gefahr von Brand/brennbaren Stoffen.

Wenn der Kältemittelkreislauf beschädigt würde:

1. Vermeiden Sie offene Flammen und Zündquellen.
2. Lüften Sie den Raum sorgfältig, in dem das Gerät steht.

Es ist gefährlich, diese Spezifikationen zu ändern oder das Produkt in irgendeiner Art und Weise zu verändern.

Jegliche Beschädigung des Kabels kann zu einem Kurzschluss, Brand und/oder Stromschlag führen.



## Elektrische Sicherheit

1. Das Stromkabel darf nicht verlängert werden.
2. Vergewissern Sie sich, dass der Stromstecker nicht eingequetscht oder beschädigt wird. Ein gequetschter oder beschädigter Stromstecker könnte Kurzschluss, Stromschlag oder Überhitzung und sogar einen Brand verursachen.
3. Achten Sie darauf, dass Sie an den Gerätenetzstecker gelangen.
4. Ziehen Sie nicht am Kabel.
5. Stecken Sie den Stromstecker nicht ein, wenn die Stromsteckerbuchse locker ist. Es besteht Brand- oder Stromschlaggefahr.
6. Das Gerät darf ohne Deckel auf der Innenbeleuchtung nicht betrieben werden.



## Elektrische Sicherheit

7. Der Kühlschrank eignet sich nur für Einphasenwechselstrom mit 220~240V/50Hz. Wenn die Spannungsschwankung im Benutzerbezirk so groß ist, dass die Spannung den oben genannten Bereich überschreitet, verwenden Sie aus Sicherheitsgründen unbedingt A.C. Automatischer Spannungsregler von mehr als 350W zum Kühlschrank. Der Kühlschrank muss an eine spezielle Steckdose statt einer gemeinsamen mit anderen elektrischen Geräten angeschlossen werden. Sein Stecker muss für eine Steckdose mit Erdung geeignet sein.

## Tägliche Nutzung

- Lagern Sie keine entzündlichen Gase oder Flüssigkeiten im Gerät; es besteht Explosionsgefahr.
- Betreiben Sie keine anderen elektrogeräte innerhalb des Kühlschranks (zum Beispiel elektrische Eismaschinen, Mischungen usw.).
- Ziehen Sie, wenn Sie das Gerät ausstecken, immer am Stecker, nicht am Kabel.
- Stellen Sie keine heißen Gegenstände in die Nähe der Plastikteile des Geräts.
- Dieses Kühlgerät ist nicht für die Verwendung als Einbaugerät vorgesehen.
- Stellen Sie keine Lebensmittel direkt an die Luftaustrittsöffnung an der Rückwand.
- Vorverpackte Tiefkühlkost gemäß den Anweisungen des Tiefkühlkostherstellers lagern.

# Kühlschranksicherheit

- Die Empfehlungen des Geräteherstellers zur Lagerung sollten strikt befolgt werden. Siehe entsprechende Anweisungen zum Einfrieren.
- Stellen Sie keine Getränke mit Kohlensäure in das Gefrierfach, denn sie üben Druck auf den Behälter aus, können ihn zum Explodieren bringen und so das Gerät beschädigen.
- Bringen Sie außerhalb des Geräts einen Temperatur- und Luftfeuchtigkeitssensor an, um die Temperatur und Luftfeuchtigkeit in der Nähe des Geräts zu messen und so dessen Betrieb zu verbessern
- Gefrorenes Essen können Frostverbrennungen verursachen, wenn sie direkt nach der Entnahme aus dem Gefrierfach konsumiert werden.
- Stellen Sie das Gerät nicht direkt in die Sonne.
- Halten Sie Kerzen, Lampen und andere Gegenstände mit offenen Flammen fern von dem Gerät, so dass das Gerät nicht in Brand gesetzt ist.
- Das Gerät ist für die Aufbewahrung von Lebensmitteln und / oder Getränke im normalen Haushalt, wie in dieser Gebrauchsanleitung beschrieben, bestimmt. Das Gerät ist schwer. Beim Bewegen sollte man sehr sorgfältig vorgehen.
- Entfernen Sie nicht die Gegenstände aus dem Gefrierfach und berühren Sie nicht sie, wenn Ihre Hände feucht / nass sind, da dies Hautabschürfungen oder Frost / Gefrierbrand verursachen könnte.
- Verwenden Sie niemals die Basis, Schubladen und Türen usw. zum Stehen oder als Träger.

# Kühlschranksicherheit

- Gefrorene Lebensmittel dürfen nicht erneut eingefroren werden, wenn sie einmal abgetaut wurden.
- Nicht essen Eis am Stiel oder Eiswürfel direkt nach der Entnahme aus dem Gefrierfach, da dies zu Gefrierbrand in Mund und Lippen führen könnte.
- Überbelasten Sie die Türabsteller nicht oder legen nicht zu viele Nahrungsmittel im Gemüsefach, um Herunterfallen der Gegenstände zu vermeiden. Dies könnte zu Verletzungen oder Schäden am Gerät führen.
- **WARNUNG**  
Lebensmittel müssen in Tüten verpackt werden, bevor sie in den Kühlschrank gegeben werden. Flüssigkeiten müssen in Flaschen oder verschließbaren Gefäßen aufbewahrt werden um ein Vergießen zu vermeiden, da die Designstruktur dieses Produkts nicht leicht zu reinigen ist.
- Dieses Kühlgerät ist nicht für die Verwendung als Einbaugerät vorgesehen.

## **VORSICHT**

### **Pflege und Reinigung**

- Schalten Sie das Gerät vor der Wartung ab und ziehen Sie das Stromkabel aus der Buchse.
- Reinigen Sie das Gerät nicht mit Hilfe von Metallobjekten, Dampfreinigern, ätherischen Ölen, organischen Lösungsmitteln oder Scheuermitteln.
- Verwenden Sie keine scharfen Objekte, um das Eis aus dem Gerät zu kratzen. Benutzen Sie einen Plastischaber.

# Kühlschranksicherheit

## Installation

Befolgen Sie für die elektrische Verbindung sorgfältig die Anweisungen in den einzelnen Absätzen.

- Packen Sie das Gerät aus und prüfen Sie, ob es beschädigt ist.
- Ist es beschädigt, schließen Sie das Gerät nicht an den Strom an. Sondern setzen Sie sich umgehend mit dem Händler, bei dem Sie das Gerät gekauft haben, in Verbindung. Heben Sie in diesem Fall bitte alle Verpackungsmaterialien auf.
- Es ist ratsam, zumindest vier Stunden zu warten, bevor das Gerät eingeschaltet wird, damit das Öl in den Kompressor zurück fließen kann.
- Um das Gerät herum, sollte ausreichend Luftzirkulation vorhanden sein; ansonsten kann es Überhitzen. Befolgen Sie alle für die Installation relevanten Anweisungen, um eine ausreichende Ventilation zu gewährleisten.
- Wenn möglich, sollte die Rückseite des Geräts an eine Wand zeigen, um den Kontakt zu warmen Teilen (Kompressor, Kondensator) zu vermeiden. Befolgen Sie die für die Installation relevanten Anweisungen, um Brandrisiken zu verhindern.
- Das Gerät darf nicht in der Nähe von Heizungen oder Kochstellen stehen.
- Vergewissern Sie sich, dass der Stromstecker nach der Geräteaufstellung zugänglich ist.

# Kühlschrankssicherheit

## **Service**

- Alle elektrischen Arbeiten im Rahmen der Wartung sollten von einem qualifizierten Elektriker oder einer kompetenten Person durchgeführt werden.
- Das Produkt muss von einem zugelassenen Service-Zentrum gewartet werden; außerdem dürfen nur Original-Ersatzteile verwendet werden.
  1. Wenn das Gerät Frost-Free ist.
  2. Wenn das Gerät das Gefrierfach enthält.

## **Wasserspenderreinigung (speziell für Wasserspenderprodukte):**

- Reinigen Sie die Wassertanks, wenn sie 48 Stunden lang nicht verwendet wurden; Spülen Sie das an eine Wasserversorgung angeschlossene Wassersystem aus, falls 5 Tage lang kein Wasser entnommen wurde.

# Aufbau Ihres neuen Gerätes

## Aufbau Ihres neuen Gerätes

Bevor Sie das Gerät zum ersten Mal verwenden, sollten Sie folgende Tipps lesen.



### Belüftung des Gerätes

Um die Leistungsfähigkeit des Kühlsystems zu steigern und Energie zu sparen, ist es notwendig, eine gute Belüftung zur Wärmeverteilung um das Gerät herum zu bewahren. Aus diesem Grund sollte genügend Freiraum um den Kühlschrank herum vorhanden sein.

### Vorschlag:

Es wird empfohlen, dass 50-70mm Abstand von der Rückseite zur Wand eingehalten werden, mindestens 100mm darüber, mindestens 100mm an den Seiten und eine freier Raum davor, damit die Türen des Gefrierschranks in einem Winkel von 135° und die Türen des Kühlschranks in einem Winkel von 135° öffnen können. Siehe folgende Diagramme. Bitte sehen Sie sich dazu untenstehende Diagramm an.

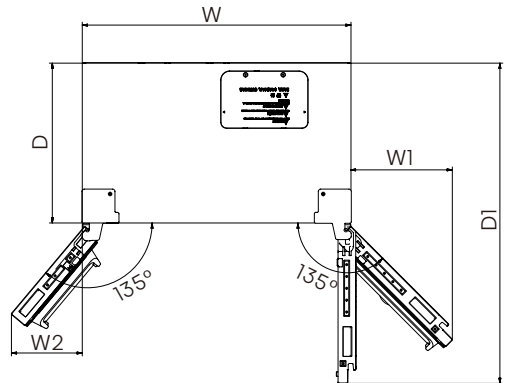
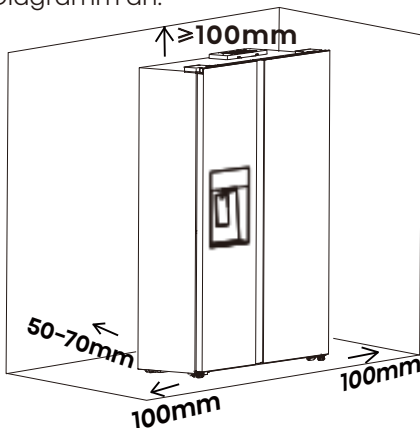

Relevante Informationen (mm)

W	W1	W2	D	D1
908	344	261	540	1081

### HINWEIS:

Dieses Gerät erfüllt die Klimaklasse gut, siehe Typenschild. Es funktioniert möglicherweise nicht ordnungsgemäß, wenn es über einen längeren Zeitraum Temperaturen unter- oder oberhalb des angegebenen Bereichs ausgesetzt war.

Klimaklasse	Umgebungstemperatur
SN	+10°C bis +32°C
N	+16°C bis +32°C
ST	+16°C bis +38°C
T	+16°C bis +43°C

# Aufbau Ihres neuen Gerätes

- Stellen Sie Ihr Gerät an einem trockenen Ort auf und vermeiden Sie hohe Feuchtigkeit.
- Schützen Sie das Gerät vor direkter Sonneneinstrahlung, Regen oder Frost. Halten Sie das Gerät von Wärmequellen, wie Öfen, Feuer oder Heizkörpern fern.

## Standortvoraussetzungen

### **WARNUNG**



#### **Explosions- oder Feuergefahr**

- Halten Sie brennbare Materialien oder Dämpfe, wie beispielsweise Benzin fern von dem Haushaltsgerät.
- Mangelnde Sorgfalt kann zu Tod, Explosion oder Feuer führen.

**WICHTIG:** Dieser Kühlschrank wurde für den Innenbereich zur privater Nutzung entwickelt.

## Temperatur

Dieser Kühlschrank ist für die Verwendung an einem Ort vorgesehen, an dem die Temperatur dem Typenschild entspricht. Die bevorzugte Raumtemperatur für optimale Leistung, die den Stromverbrauch reduziert und die beste Kühlung leistet ist zwischen 16°C und 32°C. Es wird empfohlen, dass Sie den Kühlschrank nicht in der Nähe einer Wärmequelle wie einem Ofen oder einer Heizung betreiben.

## Elektrische Voraussetzungen

### **WARNUNG**



#### **Stromschlaggefahr**

- Stecken Sie den Stecker in eine geerdete Steckdose mit 3 Stiften.
- Entfernen Sie nicht die Erdungsphase von dem Stromstecker.
- Verwenden Sie keinen Adapter.
- Verwenden Sie kein Verlängerungskabel.
- Missachtung kann zu Tod, Feuer oder elektrischem Stromschlag führen.

Bevor Sie Ihren Kühlschrank an seinen endgültigen Standort bewegen ist es wichtig, sicherzustellen dass eine geeignete Stromanbindung vorhanden ist.

#### **Empfohlene Erdungsmethode**

Es ist eine 220-240 Volt, 50/60Hz (siehe Typenschild), nur mit 15 oder 20 Ampere abgesicherte, geerdete Stromversorgung erforderlich. Es wird empfohlen eine separate Sicherung für die Stromversorgung Ihres Kühlschranks zur Verfügung zu stellen. Verwenden Sie eine Steckdose die sich nicht mittels eines Schalters ausschalten lässt. Verwenden Sie kein Verlängerungskabel.

#### **HINWEIS:**

Bevor Sie den Kühlschrank putzen oder eine Installation vornehmen trennen Sie ihn von der Stromversorgung. Wenn Sie fertig sind, schließen Sie den Kühlschrank wieder an die Stromversorgung an und stellen Sie die gewünschten Einstellungen der Temperaturregelungen wieder her.

# Aufbau Ihres neuen Gerätes

## Packen Sie den Kühlschrank aus

### **WARNUNG**



#### **Feuer- oder Explosionsgefahr**

- Beschädigen Sie nicht die Kühlmittelrohrleitungen.
- Befolgen Sie immer sorgfältig die Anleitungen.
- Brennbares Kühlmittel in Verwendung.
- Mangelnde Sorgfalt kann zu Tod, Explosion oder Feuer führen.

**WICHTIG:** Seien Sie vorsichtig wenn Sie den Kühlschrank bewegen um eine Beschädigung des Kühlmittelkreislaufs oder ein erhöhtes Risiko einer Leckage auszuschließen.

### **WARNUNG**

#### **Gefahr durch zu viel Gewicht**

- Zwei oder mehr Personen sollten den Kühlschrank bewegen oder installieren.
- Missachtung kann zu Rücken- oder anderen Verletzungen führen.

## **Entfernen Sie die Verpackung**

Entfernen Sie das Klebeband und die -reste von der Oberfläche bevor Sie den Kühlschrank in Betrieb nehmen. Streichen Sie mit ihrem Finger und einer kleinen Menge Geschirrspülmittel über die Klebereste. Mit warmem Wasser abwischen und trocknen.

## **HINWEIS:**

Verwenden Sie keine scharfen Gegenstände, Lösungsalkohol, brennbare Flüssigkeiten oder schleifende Reinigungsmittel um Kleberückstände zu entfernen. Diese Produkte können die Oberfläche Ihres Kühlschranks beschädigen. Nähere Informationen finde Sie in „Kühlschranksicherheit“.

Entsorgung/Recycling des Verpackungsmaterials.

Wurde der Kühlschrank auch nur kurze Zeit hingelegt oder schräg gelagert warten Sie bitte vier Stunden, bevor Sie die Stromversorgung herstellen um dem Kompressor zu erlauben, sich zu beruhigen.

## **Wenn Sie Ihren Kühlschrank bewegen:**

Ihr Kühlschrank ist schwer. Wenn Sie Ihren Kühlschrank zu Reinigungszwecken bewegen, stellen Sie sicher dass der Fußboden mit einem Stück Pappkarton oder einer Hartholzplatte bedeckt ist um Beschädigungen des Bodenbelags zu vermeiden. Ziehen Sie den Kühlschrank immer gerade heraus wenn Sie ihn bewegen. „Wackeln“ oder „Tippeln“ Sie den Kühlschrank nicht, wenn Sie versuchen ihn zu bewegen, da dies zu Schädigungen des Bodenbelags führen kann.

## **Vor Gebrauch Reinigen**

Nachdem Sie das Verpackungsmaterial entfernt haben, reinigen Sie die Innenseite des Kühlschranks bevor Sie ihn nutzen. Sehen Sie sich die Reinigungsanleitung in „Kühlschranks pflege“ an.

# Aufbau Ihres neuen Gerätes

## Richten Sie den Kühlschrank aus (bei Bedarf)

Der Kühlschrank muss plan stehen um optimal arbeiten zu können und gut auszusehen.

1. Drehen Sie die Füße der Niveauregulierung auf der Unterseite vorne um die jeweilige Seite des Kühlschranks zu erhöhen oder zu senken, bis der Kühlschrank plan steht.
2. Drehen Sie beide Füße die gleiche Anzahl an Umdrehungen um die Vorderseite des Kühlschranks zu erhöhen. Dies wird es den Türen einfacher machen zu schließen.

### HINWEIS:

Wenn eine zweite Person gegen den oberen Teil des Kühlschranks drückt nimmt dies unten Gewicht von den Füßen der Niveauregulierung. Das vereinfacht es die Füße zu drehen.

Drehen Sie die einstellbaren Füße im Uhrzeigersinn zur Erhöhung, gegen den Uhrzeigersinn zur Senkung des Kühlschranks. Um sicherzustellen, dass die Türen automatisch schließen, sollte die Oberseite Ihres Kühlschranks circa 10mm-15mm nach hinten geneigt sein. Falls nötig verwenden Sie einen Gabelschlüssel um die Füße einzustellen.

## Türen ausrichten (bei Bedarf)

Wenn Sie das Gerät bewegen wollen, drehen Sie den Fussteil wieder nach oben, so dass das Gerät frei rollen kann. Installieren Sie das Gerät bei der Verlagerung erneut.

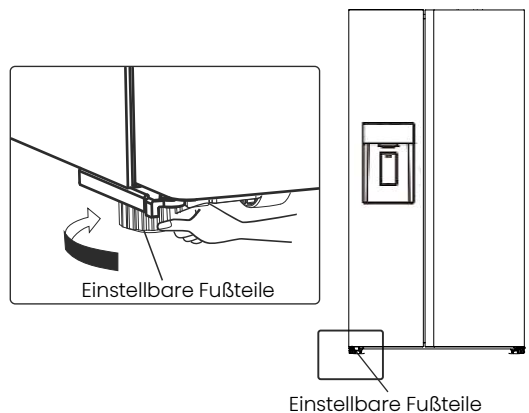
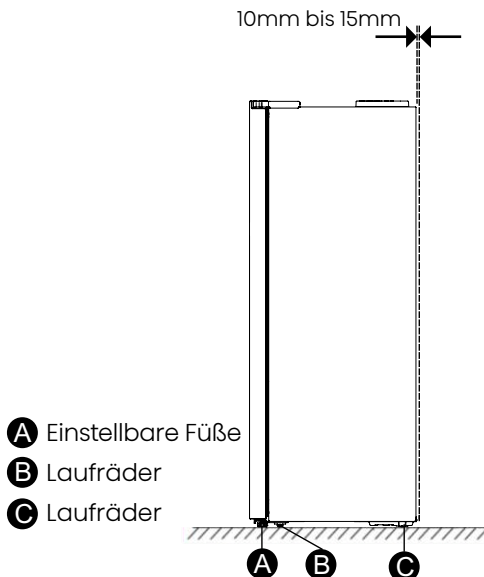

# Aufbau Ihres neuen Gerätes

## Anpassung der Türhöhe (bei Bedarf)

Vorgehen bei unsymmetrischer Anbringung der linken und rechten Türseiten:

1. Die Kühlschranktür kann in der entsprechenden Höhe der „C“-Dichtung am unteren Ende des jeweiligen Türschachts eingesetzt werden.
2. Nach der Überprüfung des Höhenunterschieds zwischen der linken und rechten Tür wählen Sie die entsprechende Dichtung aus. Es kann jeweils nur 1 Stück an jeder Tür angebracht werden.
3. Öffnen Sie im Zuge der Montage die untere Seite der Tür und heben Sie sie vorsichtig an. Setzen Sie die Dichtung direkt in den Spalt zwischen der Tür und der Drehwelle ein.

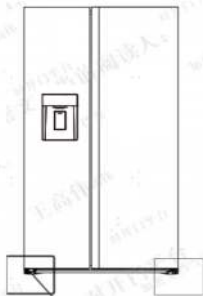

Die Position der „C“-Dichtung



Montagewerkzeug

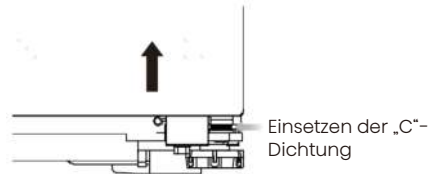

4. Spezifikation der „C“-Dichtung:  
1,0mm/1,5mm: die Dicke ist auf der Dichtung eingraviert.
5. Die Tür kann sich durch das Befüllen mit Lebensmitteln etwas setzen. Nach einer gewissen Nutzungsdauer stabilisiert sich die Dichtung und nimmt den festen Normalzustand an. Wir empfehlen dem Benutzer im Falle einer Asymmetrie der linken und rechten Tür, nach einer gewissen Nutzungsdauer mit der entsprechenden „C“-Dichtung eine Anpassung vorzunehmen.

### HINWEIS:

1. Bitte verwenden Sie ein Werkzeug, um ein Einklemmen der Hände beim Einsetzen oder Entfernen der „C“-Dichtung zu vermeiden.
2. Bitte achten Sie auf die „C“-Dichtung, damit Kinder auf keinen Fall damit spielen oder sie in den Mund nehmen.
3. Falls für eine einzelne Tür mehr als eine Dichtung verwendet wird, besteht die Gefahr, dass die Dichtung herab fällt oder dass ungewöhnliche Öffnungs- und Schließgeräusche auftreten.
4. Vor der Montage oder Demontage sollten Sie unbedingt die Stromversorgung des Kühlschranks unterbrechen. Die Nichtbeachtung dieser Anweisung kann zu schweren Verletzungen oder zum Tod führen.

# Beschreibung des Geräts

## Geräteansicht



1. LED-Licht im Gefrierschrank
2. Eiswürfelmaschine Aufbau vordere Blende
3. Eiswürfelkorb Aufbau
4. Windkanalabdeckung im Gefrierschrank
5. Regal des Gefrierschranks
6. Türablage des Gefrierschranks

7. Gefrierfachschubladen
8. Linke einstellbare Fußteile
9. Kühlschrankzone LED Beleuchtung
10. Kühlschranktür-Gestell
11. Kühlfach
12. Windkanalabdeckung im Kühlschrank

13. Wasserbehälterteil
14. Schublade des Kühlschranks
15. Rechte einstellbare Fußteile

### HINWEIS:

- Aufgrund der ständigen Weiterentwicklung unserer Produkte kann sich Ihr Kühlschrank geringfügig von dieser Bedienungsanleitung unterscheiden, die Funktionen und der Gebrauch bleiben jedoch gleich.
- Um die bestmögliche Energieeffizienz dieses Produkts zu erzielen, platzieren Sie bitte alle Regale und Schubladen in ihren vorgesehenen Positionen (siehe Abbildung oben).

# Bedienfeld

Das Bedienfeld besteht aus zwei Bereichen. In der Mitte der Oberseite wird der Zustand des Geräts, umgeben von 6 Symbolen sowie Tasten, angezeigt. Auf der Unterseite befinden sich drei Tasten für die Eismaschine.

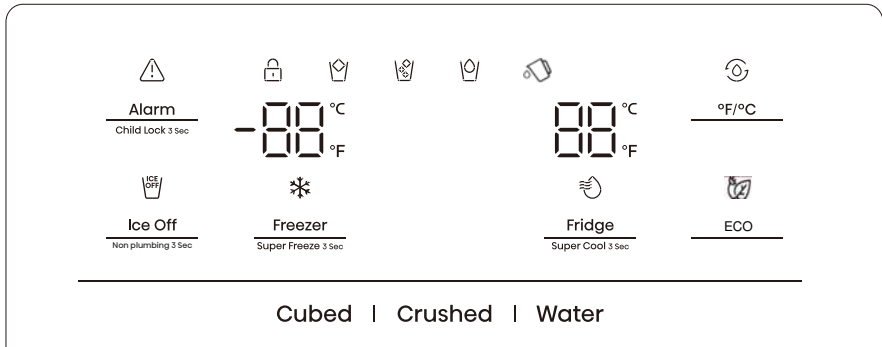

## HINWEIS:

- Sobald das Gerät aktiviert (eingeschaltet) ist, leuchten alle Symbole auf dem Display für 3 Sekunden auf. Die Kindersicherung wird deaktiviert und die Temperatureinstellung auf die vorherige Einstellung zurückgesetzt.
- Alle Symbole außer „☞“, „☞“ und „☞“ erlöschen, wenn alle Schlüssel unberührt bleiben und alle Türen eine Minute lang geschlossen sind.
- Das Kontrollpaneel wird aufleuchten wenn die Tür geöffnet ist oder Sie eine beliebige Taste drücken.

## Vorsicht!

Die Temperatur bezieht sich nur auf die durchschnittliche Temperatur des gesamten Kühlschranks. Die Temperaturen in den einzelnen Fächern können je nach Menge der gelagerten Lebensmittel und dem Standort des Kühlschranks von den auf dem Display angezeigten Werten abweichen. Darüber hinaus ist die tatsächliche Temperatur in einem höheren und einem niedrigeren Raum unterschiedlich.



## Kindersicherung und Türalarm

Diese Taste erfüllt zwei Zwecke:

### 1. Kindersicherung

Halten Sie „Alarm“ 3 Sekunden lang gedrückt, um das Bedienfeld einschließlich der Spenderfunktion zu sperren. Bei gesperrtem Bedienfeld leuchtet das Symbol „☞“, und bei Berühren einer beliebigen Taste blinkt das Symbol „☞“ fünfmal und der Summer ertönt dreimal. Zum Entsperren des Bedienfelds halten Sie bitte erneut die Taste „Alarm“ 3 Sekunden lang gedrückt.

### 2. Türalarm



Eine Kühlschranktür mit Schalter, die länger als 1 Minute geöffnet ist, aktiviert den Türalarm. Das Symbol „☞“ leuchtet auf. Während der ersten und zweiten Minute bei geöffneter Kühlschranktür ertönt ein Piepton fünfmal pro Minute. Nach drei Minuten ertönt der Piepton einmal pro Sekunde und stoppt nach 10 Minuten. Im Falle eines Alarms können Sie zu dessen Deaktivierung die Taste „Alarm“ drücken. Der Piepton verstummt. Der Türalarm kann auch durch Schließen aller

# Bedienfeld

Türen gestoppt werden, woraufhin das Symbol „“ erlischt. Um Energie zu sparen, vermeiden Sie bitte die Türen lange geöffnet zu lassen, wenn Sie den Kühlschrank nutzen.





## Eiswürfel Funktion

Sie können die „Ice Off“-Taste drücken, um die Eiswürfelmaschine zu bedienen. Bei deaktivierter Kindersicherung können Sie durch Berührung der Taste „Ice Off“ den Eisbereiter sperren. Die Anzeige „“ leuchtet dann auf. Falls Sie den Eiswürfelbereiter wieder entsperren möchten, berühren Sie bitte erneut die Taste „Ice Off“, und das Symbol „“ erlischt.

### Hinweis:

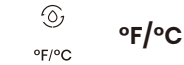
Falls das Symbol „Ice Off“ eingeschaltet ist, wird nur der Eisbereiter, nicht aber der Spender gesperrt.





Bei deaktivierter Kindersicherung können Sie durch Berühren der Taste „°F/°C“ zwischen den Einheiten Celsius und Fahrenheit umschalten. Standardmäßig steht die Anzeige auf Fahrenheit. Wenn auf Fahrenheit umgeschaltet wird, leuchtet das Symbol „“.

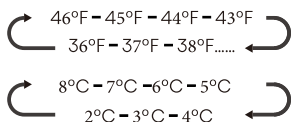

## Temperaturregelung des Kühlschranks

Bei kontinuierlicher Berührung der Taste „Fridge“ wird die Temperatur in der folgenden Reihenfolge eingestellt.



Wenn Sie die Zeit zum Kühlen von Gegenständen im Kühlschrank verkürzen möchten, halten Sie diese Taste bitte 3 Sekunden lang gedrückt. Das Super Cool-Symbol „“ leuchtet auf und die Kühlschrank-Temperatureinstellung zeigt 36°F (2°C) an. Super Cool schaltet sich automatisch nach 6 Stunden ab und die Einstellung der Kühlschranktemperatur wird zur vorherigen Einstellung zurückkehren. Wenn die Super Cool funktion eingeschaltet ist, können Sie die Taste „Fridge“ berühren, um diesen auszumachen.



## Temperaturregelung des Gefrierschranks

Sie können die Taste „Freezer“ berühren, um den Modus zur Steuerung der Gefrierfachtemperatur zu aktivieren. Falls Sie die Taste gedrückt halten, wird die Temperatur in der folgenden Reihenfolge eingestellt:

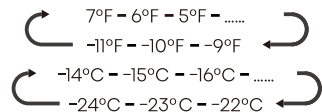

Halten Sie die Taste für 3 Sekunden gedrückt, das Symbol „\*“ leuchtet auf, die eingestellte Gefriertemperatur beträgt -11°F (-24°C). Super Freeze kann die Temperatur schnell senken und Ihre Lebensmittel schneller einfrieren als gewöhnlich. Dies kann mehr Vitamin und Nährstoffe in frischen Lebensmittel konservieren und ihre Lebensmittel länger frisch halten.

Wenn die Gefrierkapazität gemäß Typenschild genutzt werden soll, schalten Sie die Super Freeze-Funktion mindestens 24 Stunden vor dem Einlegen der frischen Produkte in das Gefrierfach ein.



# Bedienfeld

Super Freeze schaltet sich nach 52 Stunden automatisch ab, die Gefriertemperatur wieder auf die vorherige Einstellung zurückkehrt. Falls die Super Freeze funktion eingeschaltet ist, können Sie das „Freezer“ berühren, um die Superkühlungsfunktion wieder auszumachen. Der Super Freeze wird verwendet, um das Vorgefrieren und Schnellgefrieren in der Reihenfolge des Gefrierfachs durchzuführen. Diese Funktion beschleunigt das Einfrieren von frischen Lebensmitteln und schützt gleichzeitig bereits gelagerte Lebensmittel vor unerwünschter Erwärmung.



## Hinweis:



„ECO“



Sie können die „ECO“-Taste berühren, um den ECO-Modus ein- und auszuschalten. Wenn Sie den ECO-Modus einschalten, leuchtet das ECO-Symbol „“. Die Temperatur des Kühlschranks wird automatisch auf 6°C (43°F) und die des Gefrierschranks auf -17°C (1°F) eingestellt. Ist ECO ausgeschaltet, erlischt das Symbol „“ und die Temperatureinstellung kehrt zur vorherigen Einstellung zurück.

## **Ausgabesteuerung**

Falls die Kindersicherung aktiviert ist, funktioniert der Spender nicht. Bei deaktivierter Kindersicherung können Sie durch Drücken der Taste „Cubed“ oder „Crushed“ die Art des auszugebenden Eises auswählen, und durch Drücken der Taste „Water“ den Wassermodus aktivieren. Bei Auswahl der Funktion Eiswürfel leuchtet das Symbol „“, bei Auswahl der Funktion Brucheis leuchtet das Symbol „“, und das Symbol „“ leuchtet auf, wenn die Funktion Wasser gewählt wird.



## Behälter zurücksetzen oder Wassermangel

Wurde der Wasserbehälter nicht richtig eingesetzt oder falls er fast leer ist, flackert das Symbol „“. Wenn der Wassertank an seinem Platz installiert ist und sich ausreichend Wasser im Wassertank befindet, erlischt das Symbol „“. Wenn das Symbol „“ blinkt, drücken Sie die Taste „My Fresh Choice“ für 3 Sekunden, um den Tankalarm abzubrechen. Anschließend erlischt das Symbol.

Wenn Sie Eis herstellen möchten, müssen Sie noch den Wassertank einsetzen und sicherstellen, dass sich genügend Wasser im Wassertank befindet.

Anweisungen zum Befüllen des Wassertanks finden Sie im Abschnitt „Ihr Gerät verwenden“ dieses Handbuchs.

## Demomodus

Der Demomodus ist für die Anzeige im Geschäft gedacht und verhindert, dass der Kühlschrank Kühlluft erzeugt. In diesem Demo-Modus scheint der Kühlschrank zu funktionieren, aber er erzeugt keine kühle Luft. Die Anzeigen auf dem Bedienfeld zeigen „OF“ an. Um diesen Modus zu beenden, halten Sie die Tasten „Alarm“ und „°F/°C“ gleichzeitig für 3 Sekunden gedrückt, bis der Summer einen langen Ton abgibt.

# Ihr Gerät verwenden

## Öffnen und Schließen der Türen

### Platz lassen zum Öffnen der Türen

Stellen Sie sicher, dass vor dem Kühlschrank ausreichend Platz vorhanden ist, damit die Türen aufschwingen können.

Die zwei Türen lassen sich sowohl einzeln als auch beide gleichzeitig öffnen und schließen.

### **WARNUNG**

- Für die ordnungsgemäße Installation muss dieser Kühlschrank auf einer ebenen Fläche aus hartem Material, das in gleicher Höhe wie der Rest des Fußbodens ist, platziert werden. Diese Oberfläche sollte stark genug sein, um einen voll beladenen Kühlschrank zu unterstützen. Die Rollen, die nicht Lenkrollen sind, sollten nur für Vorwärts- oder Rückwärtsbewegung verwendet werden. Seitliches Verschieben des Kühlschranks könnten die Beschädigung an Boden und Rollen verursachen.

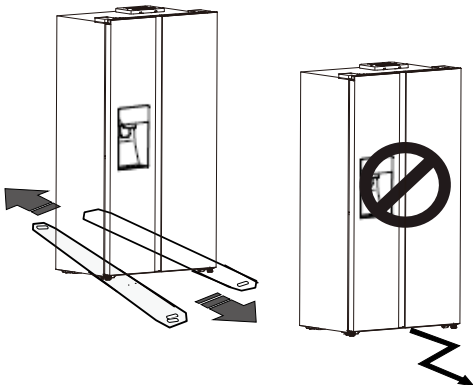

## Verwendung Ihres Kühlfachs

Das Kühlfach ist für die Lagerung von Gemüse und Obst geeignet. Die Lebensmittel sollten für die Lagerung verpackt werden, um zu vermeiden, dass Feuchtigkeit oder Geschmacksstoffe in andere Lebensmittel übergehen.

**Vorsicht!** Schließen Sie die Kühlschranktür nie, während Böden, Frischhaltebox und/oder die Teleskopschienen ausgefahren sind. Es könnte sie beide und den Kühlschrank beschädigen.

## Glasregale und Türfächer

Das Kühlfach wird mit Glasablagen und diversen Türhalterungen zur Aufbewahrung von Eiern, Konserven, Flaschengetränken und verpackten Lebensmitteln bereitgestellt. Sie können je nach Bedarf in verschiedenen Höhen angebracht werden. Platzieren Sie jedoch nicht zu viele schwere Gegenstände in die Regale. Bevor Sie das Türregal vertikal anheben, nehmen Sie bitte die Lebensmittel heraus.

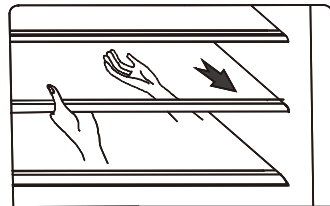
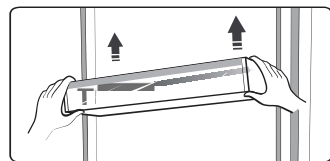

### **HINWEIS:**

Die Türgestelle und Einschubböden können zur Reinigung entfernt werden.

# Ihr Gerät verwenden

Wenn Sie die Regale entfernen, ziehen Sie sie vorsichtig nach vorne, bis das Regal frei von der Regalführungsschiene freikommt. Wenn Sie die Regale zurücklegen, stellen Sie sicher, dass es kein Hindernis dahinter gibt und schieben Sie das Regal vorsichtig wieder in die Position.

## Flaschenregal

Dies dient zur Lagerung von Wein oder Getränken in Flaschen.

**Hinweis:** Bitte seien Sie bei der Entnahme von Wein oder Getränken aus Flaschen vorsichtig. Die Einschubböden können zur Reinigung entnommen werden oder Sie können die Abstände der Einschubböden einstellen.

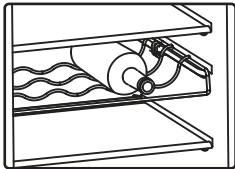

## Wasserspeicherbox

Dies ist gedacht, um Wasser für die Eiswürfelmaschine und den Wasserspender zur Verfügung zu stellen. Sie können Wasser in den Wasseraufbewahrungsbehälter füllen, indem Sie den folgenden Schritten folgen:

① Ziehen Sie die Wasserspeicherbox heraus.

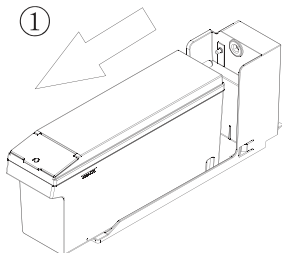

② Heben Sie die vordere, kleine Abdeckung an und füllen Sie dann direkt Wasser ein.

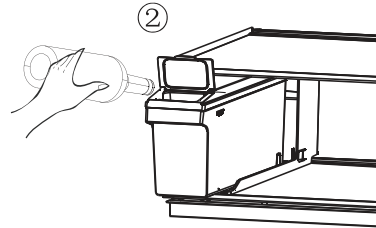

③ Nachfüllen des Wasseraufbewahrungsbehälters im Kühlschrank selbst.

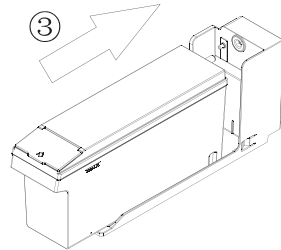

Vorsicht:  
Wenn der Wasseraufbewahrungsbehälter aufgefüllt werden muss, ziehen Sie bitte den Wasseraufbewahrungsbehälter hinaus und bringen Sie ihn richtig in den Zustand der Fehlfunktion. Die empfohlene Wassermenge ist nicht mehr als 4,5 Liter.

Nachdem Sie den Wasseraufbewahrungsbehälter wieder installiert haben, warten Sie bitte für 10 Sekunden, bis Sie das erste Mal Wasser abfüllen.

Befüllen Sie den Behälter nur mit WASSER. SODA, FRUCHTSAFT, MILCH, ALKOHOL, etc....sind nicht erlaubt.

# Ihr Gerät verwenden

## Schubladen

Diese eignen sich zur Aufbewahrung von Obst und Gemüse und können zum Reinigen herausgenommen werden.

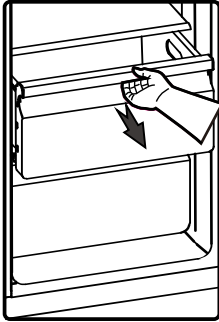

## Verwendung Ihres Gefrierfachs

Die Fächer des Gefrierschranks sind zur Aufbewahrung von Lebensmitteln geeignet, die eingefroren werden müssen, wie beispielsweise Fleisch, Fisch, Eiscreme oder andere verderbliche Artikel.

**Vorsicht!** Lagern Sie keine Flaschen im Gefrierschrank länger als nötig, weil das Einfrieren zu Brechen der Flasche führen kann.

Flüssigkeiten in Flaschen oder Dosen können durch die Ausdehnung des Inhalts explodieren und sollten daher nicht im Gefrierfach aufbewahrt werden.

## Kaltes Wasser und Eis holen

Drücken Sie die entsprechende Taste für den Eis- oder Wassertyp, um auszuwählen, was Sie ausgeben möchten.

## Kaltes Wasser zubereiten

Der Wasserspender befindet sich in der Kühlschranktür. Um Wasser zu erhalten, drücken Sie die Wassertaste. Bewegen Sie Ihr Glas nach unten zum Spenderhebel (A) an der unten empfohlenen Position und üben Sie Druck aus.

## Würfel- und Crushed-Ice entnehmen

Um Eis zu erhalten, drücken Sie die Taste für gewürfeltes oder zerkleinertes Eis, je nach Bedarf. Bewegen Sie Ihr Glas nach unten zum Spenderhebel.

Es wird empfohlen, das Glas nahe am Eisspender zu halten, um zu verhindern, dass Crushed-Ice am Glas vorbei spritzt.

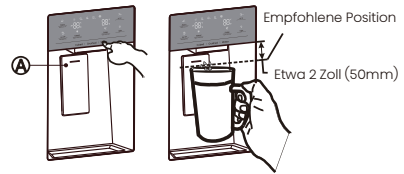

## WARNUNG

- Bei einem Stromausfall können die Eiswürfel schmelzen und nach dem Wiedereinschalten zusammenfrieren, so dass der Spender nicht mehr funktioniert. Um dieses Problem zu vermeiden, ziehen Sie nach einem Stromausfall den Eiskübel und das restliche Eis oder Wasser heraus.
- Schieben Sie den Wasserspenderhebel nicht ohne den darunter liegenden Becher, da dies zu einer Verschüttung von Wasser führen könnte.

# Ihr Gerät verwenden

## Verwendung des Eisbehälters

Wenn Sie den Eisbehälter herausnehmen möchten: Bitte halten Sie den Griff wie in der Abbildung unten gezeigt. Heben Sie den Eiswürfelbehälter dann hoch und ziehen ihn langsam heraus, um Schäden daran zu vermeiden.

### Schritte des Herausnehmens:

1. Heben Sie den Eisbehälter an.
2. Ziehen Sie den Eisbehälter langsam heraus.

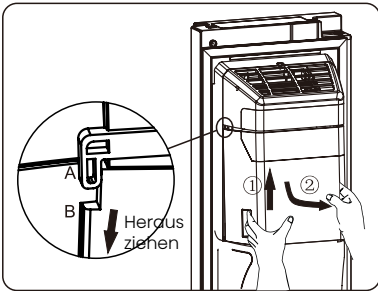

Wenn Sie ihn wieder einsetzen, stellen Sie sicher, dass die beiden Seiten (B&B') des Eisbehälters in die Kappen (A&A') einhaken.

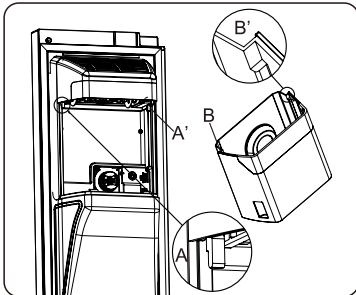

### Schritte des Einsetzens:

1. Drücken Sie den Eisbehälter nach oben und haken Sie die beiden Seiten (B&B') des Eisbehälters in die Kappen (A&A') ein.
2. Ziehen Sie den Eisbehälter nach unten und stellen Sie sicher, dass der Eisbehälter fest in der Halterung sitzt.

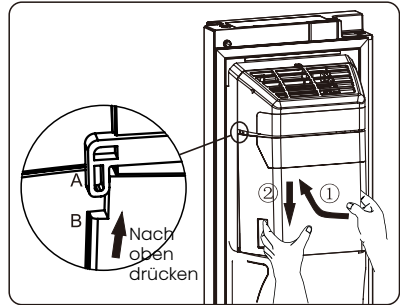

### HINWEIS:

- Wenn die Eiswürfelmaschine Eis in den Eisbehälter fallen lässt, sind die Geräusche, die Sie hören, normal.
- Wenn Sie lange Zeit kein Eis spenden, kann das Eis im Eisbehälter verklumpen. Wenn das geschieht entfernen Sie bitte das Eis und leeren Sie den Behälter aus.
- Wenn Sie in den Urlaub oder auf eine Geschäftsreise gehen und den Eisspender für eine gewisse Zeit nicht verwenden, schließen Sie bitte das Wasserventil, um Lecks zu vermeiden.
- Wenn der Kühlschrank längere Zeit ohne Stromzufuhr ist, wird das Eis in dem Behälter schmelzen und das Wasser aus dem Kühlschrank auf den Fußboden fließen. Um dies zu vermeiden sollten Sie das gesamte Eis aus dem Behälter entfernen.
- Wenn keine Eiswürfel herauskommen, überprüfen Sie bitte, ob Eis im Auslass feststeckt und entfernen Sie es. Oder ziehen Sie den Eisbehälter heraus und sehen Sie nach, ob sich Klumpen gebildet haben, entfernen Sie diese.

# Ihr Gerät verwenden

- Die Erste Charge Eiskwürfel nach Inbetriebnahme können klein ausfallen, da Luft in der Wasserleitung war. Jegliche Luft wird während des normalen Gebrauchs entfernt. Wenn die Eiskwürfel noch immer zu klein sind, überprüfen Sie bitte, ob Wasser durch die Leitung läuft oder ob das Wasserventil weit genug aufgedreht ist, oder ob der Wasserdruck ausreichend ist.
- Um den Eisbehälter zu reinigen, verwenden Sie bitte mildes Spülmittel, spülen Sie ihn gründlich aus und trocknen ihn gut ab. Verwenden Sie keine aggressiven Schwämme oder Reinigungsmittel.

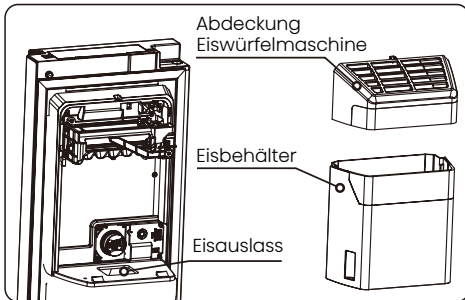

- Zwischen Eiskwürfelbereiter und Wasseranschluss befindet sich eine Wasserleitung. Demontieren Sie auf keinen Fall das komplette Wasserversorgungssystem selbst. Es wird empfohlen, dass eine adäquat qualifizierte Person dies tut.
- Wenden Sie keine große Kraft auf, um die Tür zu öffnen oder zu schließen, denn sonst könnte Wasser aus der Eiskwürfelmaschine schwappen.

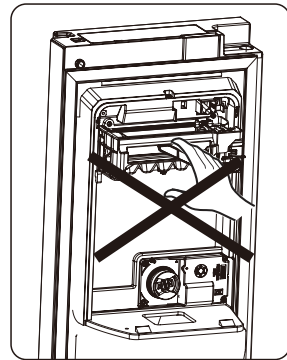

## **WARNUNG**

- Stecken Sie nicht Ihre Finger, Hände oder andere ungeeignete Objekte in den Eiskwürfel auslass oder den Eiskwürfelbehälter. Das kann zu Verletzungen oder Sachschäden führen.
- Erlauben Sie Ihren Kinder nicht, sich an den Spender zu hängen oder den Eisbehälter zu entnehmen. Dies könnte zu Verletzungen führen.

# Reinigung und Pflege

Aus hygienischen Gründen sollte das Gerät (einschließlich Zubehörteile für Exterieur und Interieur) mindestens alle zwei (Monate regelmäßig gereinigt werden).

## **WARNUNG**

- Während der Reinigung darf das Gerät nicht mit den Hauptschaltern verbunden sein. Stromschlaggefahr! Schalten Sie das Gerät vor der Reinigung ab und ziehen Sie den Netzstecker aus der Steckdose.

## **Außenreinigung**

Sie sollten Ihr Gerät regelmäßig reinigen, um ein gutes Aussehen zu erhalten.

- Reinigen Sie die Digitalanzeige und das Bedienfeld mit einem sauberen, weichen Tuch.
- Spritzen Sie kein Wasser direkt auf die Oberfläche des Geräts, sondern auf das Reinigungstuch. Dies kann eine gleichmäßige Verteilung der Feuchtigkeit auf der Oberfläche gewährleisten helfen.
- Reinigen Sie die Türen, Griffe und Gehäuseoberflächen mit einem milden Reinigungsmittel und dann trocknen Sie sie mit einem weichen Tuch.

## **WARNUNG**

- Verwenden Sie keine scharfen Gegenstände, um ein Verkratzen der Oberfläche zu vermeiden.
- Verwenden Sie keine Verdüner, Autowaschmittel, Clorox, ätherisches Öl, Scheuermittel oder organischen Lösungsmittel wie Benzol zur Reinigung. Diese könnten die Oberfläche des Gerätes beschädigen und einen Brand verursachen.

## **Innenreinigung**

- Sie sollten den Innenraum des Gerätes regelmäßig reinigen. Bei geringeren Nahrungsmittelvorräten ist es leichter zu reinigen. Sie können die Einschübe und Fächer zur gründlicheren Reinigung entfernen.
- Wischen Sie das Innere des Gefrierschranks mit einer schwachen Lösung aus Soda-Bicarbonat ab und spülen Sie es dann mit einem ausgewringenen Schwamm oder Tuch mit warmem Wasser ab. Vor dem Austauschen der Regale und Körbe wischen Sie sie vollständig trocken.
- Trocknen Sie alle Oberflächen und abnehmbaren Teile gründlich, bevor Sie sie wieder einsetzen.



## **Reinigung**

### **Wasseraufbewahrungsbehälter**

Sie sollten regelmäßig den Wasseraufbewahrungsbehälter reinigen. Sie können den Wasseraufbewahrungsbehälter horizontal nach draußen ziehen und dann die Abdeckung des Behälters abnehmen. Wischen Sie die Innenseite und die Abdeckung des Behälters mit einer

# Reinigung und Pflege

schwachen Lösung aus Bicarbonatsoda aus, spülen Sie sie mit warmen Wasser und einem ausgewrungenen Schwamm oder Tuch aus und spülen Sie sie im Anschluss noch einmal mit Trinkwasser aus. Trocknen Sie alle Oberflächen und abnehmbaren Teile gründlich, bevor Sie sie wieder einsetzen. Sie können den Wasseraufbewahrungsbehälter horizontal wieder einsetzen, wenn Sie mit der Reinigung fertig sind.

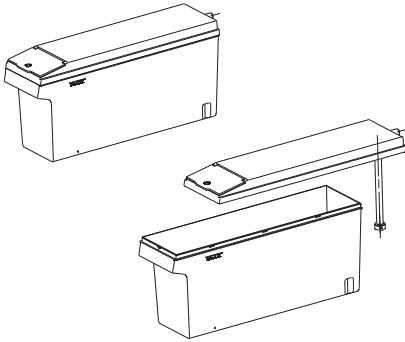

- Obwohl dieses Gerät automatisch abtauen kann, könnte eine Frostsicht auf der Innenwände des Gefrierfachs auftreten, wenn die Tür des Gefrierfachs häufig geöffnet oder zu lang offen gehalten ist.
- Wenn die Frostsicht zu dick ist, gehen Sie bei geringern Nahrungsmittelvorräten wie folgt vor:
  1. Entfernen Sie die bestehenden Lebensmittel und Zubehöre Körbe, trennen Sie das Gerät vom Stromnetz und lassen die Türen offen. Lüften Sie den Raum gründlich, um das Auftauen zu beschleunigen.
  2. Beim Abschliessen des Abtauens reinigen Sie Ihr Gefrierfach wie oben beschrieben.

## **WARNUNG**

- Verwenden Sie keine spitzen Gegenstände, um Frost aus dem Kühlfach zu entfernen.
- Erst nachdem der Innenraum vollständig trocken ist, sollte das Gerät wieder eingeschaltet und an die Netzsteckdose angeschlossen werden.

## **Türdichtungen reinigen**

Achten Sie darauf, die Türdichtungen sauber zu halten. Klebrige Lebensmittel und Getränke könnten zum Festkleben der Dichtungen am Schrank und zum Reißen bei der Türöffnung führen. Waschen Sie die Dichtung mit mildem Reinigungsmittel und warmem Wasser ab. Nach der Reinigung sie gründlich abspülen und trocknen.



## **Austauschen des LED-Lichts**

### **WARNUNG**

- Das LED-Licht muss nicht vom Anwender ersetzt werden! Falls die LED-Leuchte defekt ist, wenden Sie sich an die Kunden-Hotline. Bei Produkten mit Beleuchtung kann die Lichtquelle nur von qualifizierten Technikern ausgetauscht werden. Dieses Produkt enthält eine Lichtquelle der Energieeffizienzklasse G.

# Hilfreiche Tipps und Tricks

## Energiespartipps

- Wir empfehlen, die Tipps zum Energiesparen zu befolgen.
- Vermeiden Sie es, die Tür längere Zeit offen zu halten, um Energie zu sparen.
  - Stellen Sie sicher, dass das Gerät entfernt von Wärmequellen ist (Direkte Sonneneinstrahlung, Elektrobackofen oder Herd usw.).
  - Stellen Sie die Temperatur nicht kälter als nötig ein.
  - Lagern Sie keine warmen Speisen oder dampfende Flüssigkeit im Gerät.
  - Stellen Sie das Gerät in einem gut belüfteten und trocknen Raum. Bitte verweisen Sie auf das Aufbau Ihres neuen Gerätes.
  - Die Beschreibung des Gerätediagramms zeigt die richtige Kombination für die Schubladen, den Gemüsefach und die Regale. Verändern Sie die Kombination nicht, da dies als energieeffizienteste Konfiguration entworfen wurde.

## Tipps für das Kühlen von frischen Lebensmitteln

- Lagern Sie keine warmen Speisen direkt im Kühlschrank oder Gefrierschrank. Die erhöhte Innentemperatur wird dazu führen, dass der Kompressor härter laufen muss und mehr Energie verbraucht wird.
- Bedecken Sie Lebensmittel oder wickeln Sie sie ein insbesondere wenn Sie stark riechen.
- Platzieren Sie die Lebensmittel so, dass Luft rundherum frei zirkulieren kann.

## Tipps für Kühlung

- Fleisch (alle Sorten) in lebensmittelechte Plastikfolie einwickeln: Einwickeln und auf der Glasablage über dem Gemüsefach aufbewahren. Befolgen Sie immer die von den Herstellern vorgeschlagenen Lagerzeiten und Haltbarkeitsdaten.
- Gekochte Lebensmittel, kalte Speisen usw.: Sie sollten bedeckt sein und können auf jedem Regal platziert werden.
- Obst und Gemüse: Sie sollten in der dafür vorgesehenen Schublade aufbewahrt werden.
- Butter und Käse: Sie sollten in luftdichter Folie oder Kunststoffolie verpackt werden.
- Milchflaschen: Sie sollten einen Deckel haben und im Türfach gelagert werden.

## Tipps für das Einfrieren

- Bei erster Inbetriebnahme oder nach einer langen Einsatzpause lassen Sie das Gerät mindestens zwei Stunden auf höheren Temperaturen laufen, bevor Sie die Lebensmittel in das Fach legen.
- Verpacken Sie die Lebensmittel in kleine Portionen, damit sie schnell und vollständig aufgetaut werden können und nur die Menge aufgetaut wird, die auch benötigt wird.
- Wickeln Sie das Essen in luftdichter Aluminium- oder Plastikfolie.
- Vermeiden Sie, dass aufgetaute Lebensmittel die bereits eingefrorenen berühren, um ein teilweises Auftauen zu vermeiden.

# Hilfreiche Tipps und Tricks

- Wir empfehlen Ihnen, die Gefrierpackungen entsprechend mit einem Datum zu kennzeichnen, damit Sie über das Datum des Einfrierens informiert sind.

## Tipps für das Kühlen von frischen Lebensmitteln

- Darauf achten, dass die eingefrorenen Lebensmittel vom entsprechenden Einzelhändler gelagert wurden.
- Die Lebensmittel, wenn sie einmal aufgetaut sind, nicht wieder einfrieren, denn dann verderben sie schnell.
- Lagern Sie die Lebensmittel nicht länger als der Hersteller empfiehlt.

## Ausschalten Ihres Gerätes

Wenn das Gerät für einen längeren Zeitraum auszuschalten braucht, sollten die folgenden Schritte durchgeführt werden, um die Schimmelbildung auf dem Gerät zu verhindern.

1. Entfernen Sie alle Lebensmittel.
2. Entfernen Sie den Netzstecker aus der Steckdose.
3. Säubern und trocknen Sie das Innere gründlich.
4. Stellen Sie sicher, dass alle Türen wenig geöffnet sind, um eine Luftzirkulation zu ermöglichen.

# Fehlerbehebung

Wenn Sie ein Problem mit Ihrem Gerät haben oder befürchten, dass das Gerät nicht richtig funktioniert, können Sie einige einfache Überprüfungen durchführen, bevor Sie den Kundendienst anrufen. Siehe unten.

## **WARNUNG**

- Versuchen Sie nicht, das Gerät selbst zu reparieren. Wenn das Problem bestehen bleibt, nachdem Sie die folgenden Überprüfungen durchführen, kontaktieren Sie bitte einen qualifizierten Elektriker, Servicetechniker oder das Geschäft, in dem Sie das Produkt gekauft haben.

Problem	Mögliche Ursache & Lösung
Das Gerät funktioniert nicht richtig.	Überprüfen Sie, ob das Netzkabel richtig in die Steckdose eingesteckt ist.
	Prüfen Sie die Sicherung oder Schaltung Ihrer Stromversorgung und tauschen Sie sie gegebenenfalls aus.
	Die Umgebungstemperatur ist zu niedrig. Versuchen Sie, die Kammertemperatur auf ein kälteres Niveau einzustellen, um dieses Problem zu lösen.

# Fehlerbehebung

Problem	Mögliche Ursache & Lösung
Das Gerät funktioniert nicht richtig.	Es ist normal und dient dem Schutz des Kompressors, dass der Kühlschrank während des automatischen Abtauzyklus oder für kurze Zeit nach dem Einschalten des Geräts nicht in Betrieb ist.
Gerüche aus den Fächern	Der Innenraum muss gereinigt werden.
	Einige Lebensmittel, Behälter oder die Verpackung verursachen die Gerüche.
Geräusche aus dem Gerät	<p>Die Geräusche unten sind ganz normal:</p> <ul style="list-style-type: none"> <li>• Laufgeräusche aus dem Kompressor.</li> <li>• Die Luftbewegung führt zu Lärm vom kleinen Motor des Ventilators im Kühlfach oder in anderen Fächern.</li> <li>• Gurgelnde Geräusche ähnlich wie kochendes Wasser.</li> <li>• Knallgeräusche während des automatischen Abtauens.</li> <li>• Klickendes Geräusch vor dem Start des Kompressors.</li> </ul>
	<p>Andere ungewöhnliche Geräusche aufgrund der Gründe unten sollten überprüft und Maßnahme ergriffen werden:</p> <ul style="list-style-type: none"> <li>• Der Schrank nicht nivelliert.</li> <li>• Die Rückseite des Gerätes berührt die Wand.</li> <li>• Flaschen oder Behälter gefallen oder rollen.</li> </ul>
Der Motor läuft kontinuierlich	<p>Es ist normal, das Geräusch des Motors häufig zu hören. In folgenden Umständen muss es mehr laufen:</p> <ul style="list-style-type: none"> <li>• Die Temperatureinstellung ist kälter als nötig eingestellt.</li> <li>• Große Menge von warmen Speisen ist vor kurzem im Gerät gespeichert.</li> <li>• Die Temperatur außerhalb des Gerätes ist zu hoch.</li> <li>• Die Türen sind zu lange oder zu oft offen gehalten.</li> <li>• Nach der Installation des Gerätes oder es wurde für eine lange Zeit ausgeschaltet.</li> </ul>
Eine Frostschicht tritt im Kompartiment auf	<ul style="list-style-type: none"> <li>• Überprüfen Sie, dass die Luftauslässe nicht durch die Lebensmittel blockiert sind, und stellen Sie sicher, dass die Lebensmittel innerhalb des Gerätes so angebracht ist, dass eine ausreichende Belüftung ermöglicht ist.</li> <li>• Stellen Sie sicher, dass die Tür ganz geschlossen werden kann. Um die Frost zu entfernen, beziehen sich auf bitte das Kapitel „Reinigung und Pflege“.</li> </ul>

# Fehlerbehebung

Problem	Mögliche Ursache & Lösung
Die Temperatur im Inneren ist zu warm	Sie können die Türen zu lange oder zu häufig offen gehalten haben; oder die Türen sind durch ein Hindernis offen gehalten; oder das Gerät ist mit unzureichendem Freiraum an den Seiten, hinten und oben gelegt.
Die Temperatur im Inneren ist zu kalt	Erhöhen Sie die Temperatur entsprechend dem Kapitel „Bedienfeld“.
Die Türen lassen sich nicht leicht schließen	Überprüfen Sie, ob die Oberseite des Kühlschranks nach hinten um 10-15mm geneigt ist, um die Türen sich selbst schließen zu lassen, oder ob etwas im Inneren das Schließen der Türen verhindert.
Das Wasser tropft auf den Boden	<p>Die Wasserwanne (am hinteren Gehäuseboden) ist eventuell nicht richtig nivelliert, oder der Ablassstutzen (unter der Oberseite des Kompressordepots) ist nicht richtig positioniert, um Wasser in diese Wanne zu leiten, oder der Wasserstutzen ist verstopft, oder das Wasser ist nicht vollständig in den Anschluss eingeführt.</p> <ul style="list-style-type: none"> <li>• Möglicherweise müssen Sie den Kühlschrank von der Wand weg zu bewegen, um die Wanne und den Auslauf zu überprüfen.</li> <li>• Überprüfen Sie, ob der Kühlschrank lang ausgeschaltet war. Die könnte dazu führen, dass das Eis im Eimer zu Wasser schmilzt und auf den Boden rinnt.</li> </ul>
Das Licht funktioniert nicht	<ul style="list-style-type: none"> <li>• Das LED-Licht könnte beschädigt sein. Weitere Informationen zum Austausch der LED-Lichter finden Sie im Kapitel über Reinigung und Pflege.</li> <li>• Das Steuersystem hat das Licht deaktiviert, weil die Tür zu lange offen gehalten ist. Schließen und öffnen Sie die Tür, um das Licht zu reaktivieren.</li> </ul>
Keine Eiswürfel	<ul style="list-style-type: none"> <li>• Haben Sie 10 Stunden nach Anschluss der Wasserzufuhr gewartet, bevor Sie das erste Mal Eiswürfel gemacht haben? Wenn es nicht ausreichend kalt ist, wird es länger dauern, Eiswürfel herzustellen, genau wie bei der ersten Anwendung.</li> <li>• Ist die Wasserleitung angeschlossen und das Wasserventil geöffnet?</li> <li>• Haben Sie manuell die die Eiswürfelfunktion ausgeschaltet? Stellen Sie sicher, dass Sie die Funktion Gewürfelt oder Zerbrochen aktiviert haben.</li> <li>• Blockiert verklumptes Eis den Eiswürfelbehälter oder den Eisauslass?</li> </ul>

# Fehlerbehebung

<b>Problem</b>	<b>Mögliche Ursache &amp; Lösung</b>
Keine Eiswürfel	<ul style="list-style-type: none"><li>• Ist die Temperatur des Gefrierschranks zu hoch? Versuchen Sie, die Temperatur kälter einzustellen.</li></ul>
Wasserspender funktioniert nicht	<ul style="list-style-type: none"><li>• Ist der Wasseraufbewahrungsbehälter richtig eingesetzt? Stellen Sie sicher, dass sich genügend Wasser im Wasseraufbewahrungsbehälter befindet.</li><li>• Ist die Wasserleitung defekt oder verbogen? Stellen Sie sicher, dass die Wasserleitung nicht blockiert und frei von Verstopfungen ist.</li><li>• Ist der Wasseraufbewahrungsbehälter gefroren, da die Kühlschranktemperatur zu niedrig eingestellt ist? Versuchen Sie eine wärme Einstellung auf dem Kontrollpaneel auszuwählen.</li><li>• Funktioniert die Wasserpumpe?</li></ul>
Sie können hören, wie Wasser im Kühlschrank blubbert	<ul style="list-style-type: none"><li>• Das ist normal. Das Blubbern kommt vom Kältemittel des Kühlschranks, welches durch den Kühlschrank strömt.</li></ul>

# Entsorgung des Gerätes

Dieses Gerät darf nicht mit dem normalen Hausmüll entsorgt werden.

## Verpackungsmaterialien

Die Verpackungsmaterialien mit dem Recycling-Symbol sind recycelbar. Entsorgen Sie die Verpackung in dem dafür vorgesehenen Sammelcontainern.

## Vor der Entsorgung des Gerätes

1. Stecken Sie den Hauptstromschalter aus der Steckdose.
2. Trennen Sie das Netzkabel ab und entsorgen Sie es mit dem Netzstecker.

### **GEFAHR**

Einklemmgefahr für Kinder. Bevor Sie Ihren alten Kühlschrank oder Gefrierschrank entsorgen:

- Entfernen Sie die Türen.
- Entfernen Sie nicht die Böden damit Kinder nicht ohne Weiteres hineinklettern können.

### **WARNUNG**

- Die Kühlschränke enthalten Kältemittel und Gase in der Isolierung. Die Kältemittel und Gase müssen fachgerecht entsorgt werden, da sie zu Augenverletzungen oder Entzündung führen können. Stellen Sie sicher, dass der Schlauch des Kühlkreislaufs vor der ordnungsgemäßen Entsorgung nicht beschädigt ist.

<b>Richtige Entsorgung dieses Produkts</b>	
 	<p>Diese Markierung zeigt an, dass dieses Produkt in der EU nicht zusammen mit anderen Hausabfällen entsorgt werden sollte. Um mögliche Umwelt- und Gesundheitsschäden aus unkontrollierter Abfallentsorgung zu vermeiden, recyceln Sie es verantwortungsbewusst, um die nachhaltige Wiederverwendung von Rohstoffen zu fördern. Verwenden Sie bitte die entsprechenden Rückgabe- und Sammelsysteme zur Rückgabe Ihres gebrauchten Gerätes oder wenden Sie sich an den Händler, bei dem Sie das Produkt gekauft haben. Sie können dieses Produkt auf umweltfreundliche Weise recyceln.</p>

Beachten Sie die folgenden Anweisungen, um eine Kontamination von Lebensmitteln zu vermeiden.

- Wenn Sie die Tür längere Zeit geöffnet halten, kann dies zu einer erheblichen Temperaturerhöhung in den Kammern des Geräts führen.
- Reinigen Sie regelmäßig Oberflächen, die mit Lebensmitteln und zugänglichen Ablaufsystemen in Kontakt kommen können.
- Bewahren Sie rohes Fleisch und Fisch in geeigneten Behältern im Kühlschrank auf, damit es nicht mit anderen Lebensmitteln in Berührung kommt oder darauf tropft.
- Zwei-Sterne-Tiefkühlfächer eignen sich für die Lagerung von Tiefkühlkost, die Lagerung oder Herstellung von Eiscreme und die Herstellung von Eiswürfeln.
- Ein-, Zwei- und Drei-Sterne-Abteile sind nicht zum Einfrieren frischer Lebensmittel geeignet.

Reihenfolge	Fächer-TYP	Zielaufbewahrungstemp. [°C]	Geeignete Lebensmittel
1	Kühlschrank	+2- +8	Eier, Fertiggerichte, abgepackte Lebensmittel, Obst und Gemüse, Milchprodukte, Kuchen, Getränke und andere Lebensmittel sind nicht zum Einfrieren geeignet.
2	(***)*-Gefrierschrank	≤-18	Meeresfrüchte (Fisch, Garnelen, Schalentiere), Süßwasserprodukte und Fleischprodukte (empfohlen für 3 Monate, je länger die Lagerzeit ist, desto schlechter sind Geschmack und Ernährung), geeignet für gefrorene frische Lebensmittel.
3	***-Gefrierschrank	≤-18	Meeresfrüchte (Fisch, Garnelen, Schalentiere), Süßwasserprodukte und Fleischprodukte (empfohlen für 3 Monate, je länger die Lagerzeit ist, desto schlechter sind Geschmack und Ernährung), Nicht geeignet für gefrorene frische Lebensmittel
4	**_-Gefrierschrank	≤-12	Meeresfrüchte (Fisch, Garnelen, Schalentiere), Süßwasserprodukte und Fleischprodukte (empfohlen für 2 Monate, je länger die Lagerzeit ist, desto schlechter sind Geschmack und Ernährung), Nicht geeignet für gefrorene frische Lebensmittel
5	*-Gefrierschrank	≤-6	Meeresfrüchte (Fisch, Garnelen, Schalentiere), Süßwasserprodukte und Fleischprodukte (empfohlen für 1 Monat, je länger die Lagerzeit ist, desto schlechter sind Geschmack und Ernährung), Nicht geeignet für gefrorene frische Lebensmittel
6	0-Sterne	-6~0	Frisches Schweinefleisch, Rindfleisch, Fisch, Hühnerfleisch, einige abgepackte verarbeitete Lebensmittel usw. (empfohlen, am selben Tag zu essen, vorzugsweise nicht mehr als 3 Tage). Teilweise eingekapselte verarbeitete Lebensmittel (nicht einfrierfähige Lebensmittel)
7	Kühle	-2- +3	Frisches / gefrorenes Schweinefleisch, Rindfleisch, Hühnchen, Süßwasserprodukte usw. (7 Tage unter 0°C und über 0°C werden für den Verzehr an diesem Tag empfohlen, vorzugsweise nicht mehr als 2 Tage). Meeresfrüchte (weniger als 0°C für 15 Tage, es wird nicht empfohlen, bei über 0°C zu lagern).

8	Frisches Essen	0~+4	Frisches Schweinefleisch, Rindfleisch, Fisch, Hühnchen, gekochtes Essen usw. (empfohlen, am selben Tag zu essen, vorzugsweise nicht mehr als 3 Tage)
9	Wein	+5~+20	Rotwein, Weißwein, Sekt usw.

Hinweis: Bitte lagern Sie unterschiedliche Lebensmittel entsprechend den Fächern oder der Lagertemperatur Ihrer gekauften Produkte.

- Wenn das Kühlgerät längere Zeit leer gelassen wird, schalten Sie das Gerät aus, tauen Sie es ab, reinigen und trocknen Sie es sowie lassen Sie die Tür offen, um Schimmelbildung im Gerät zu vermeiden.

**Wasserspenderreinigung (speziell für Wasserspenderprodukte):**

- Reinigen Sie die Wassertanks, wenn sie 48 Stunden lang nicht verwendet wurden; Spülen Sie das an eine Wasserversorgung angeschlossene Wassersystem aus, falls 5 Tage lang kein Wasser entnommen wurde.

**WARNUNG!** Die Lebensmittel müssen in Säcken verpackt werden, bevor sie in den Kühlschrank gestellt werden. Die Flüssigkeiten müssen in Flaschen oder in mit Behältern verschlossenen Behältern verpackt werden, um das Problem zu vermeiden, dass die Produktdesignstruktur nicht leicht zu reinigen ist.

**Hisense**

life reimagined