

gorenje

DE

DE

AT

CH

LU

GEBRAUCHSANLEITUNG

**EINES AUFRECHTEN
KÜHLSCHRANKS MIT
GEFRIERBEHÄLTER**

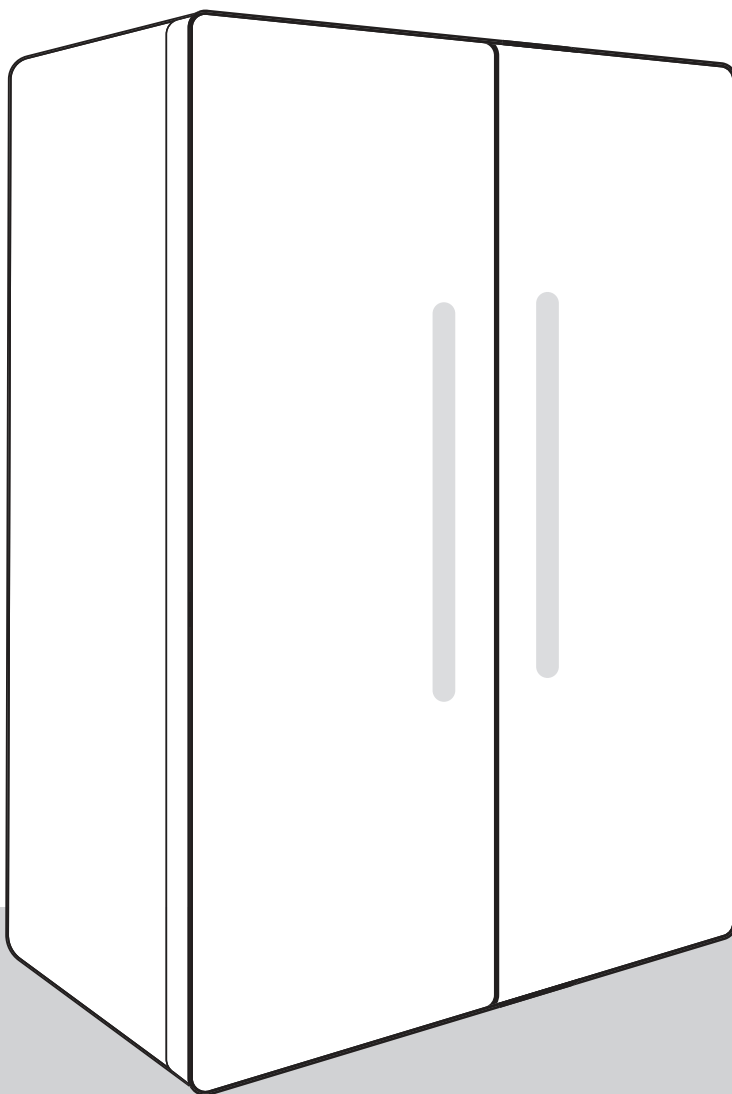

VIELEN DANK, DASS SIE UNSER GERÄT IN IHREM ZUHAUSE WILLKOMMEN HEISSEN.

Wir freuen uns, dass Sie sich für ein Hisense-Gerät entschieden haben. Hisense ist hier, um Sie und alle Ihre Abenteuer mit unserer Spitzentechnologie und modernen Haushaltsgeräten aus hochwertigen Materialien zu unterstützen. Da wir unermüdlich an der Energieeffizienz arbeiten, tragen auch Sie mit dem Kauf unseres Geräts zu einer nachhaltigeren Zukunft bei.

Um unsere Dienstleistungen, Garantie und andere wichtige Informationen vollständig zu nutzen, denken Sie bitte daran, Ihr Hisense-Gerät online auf unserer Website zu registrieren:

<https://www.hisense-europe.com>

Wir hoffen, dass unser Gerät Ihre Erwartungen erfüllt und übertrifft.

Link zur EU EPREL-Datenbank

Der QR-Code auf dem mit dem Gerät gelieferten Energieetikett enthält einen Weblink zur Registrierung dieses Geräts in der EU-EPREL-Datenbank. Bewahren SIE das Energieetikett zusammen mit dem Benutzerhandbuch und allen anderen mit diesem Gerät gelieferten Dokumenten als Referenz auf. Informationen zur Leistung des Produkts finden Sie in der EU-EPREL-Datenbank über den Link <https://eprel.ec.europa.eu> sowie den Modellnamen und die Produktnummer, die Sie auf dem Typenschild des Geräts finden. Weitere Informationen zum Energieetikett finden Sie unter www.theenergylabel.eu.

Das Gerät ist ausschließlich für den Gebrauch im Haushalt bestimmt.

Der Kühlschrank ist zur Lagerung von frischen Lebensmitteln bei Temperaturen über 0°C bestimmt.

Der Gefrierschrank ist zum Einfrieren von frischen Lebensmitteln und zur langfristigen Lagerung (bis zu einem Jahr, abhängig von der Art der Lebensmittel) von gefrorenen Lebensmitteln bestimmt.

Bedeutung der Symbole in der Gebrauchsanleitung:

 **INFORMATION!**
Information, Rat, Tipp oder Empfehlung

 **WARNUNG!**
Warnung Gefahr

 **ELEKTROSCHOCK!**
Warnung Stromschlaggefahr

 **BRANDGEFAHR!**
Warnung Brandgefahr

Inhaltsverzeichnis

Wichtige Hinweise	5
Vor dem ersten Gebrauch	5
Wichtige Sicherheitshinweise	5
Wichtige Hinweise zum Gebrauch des Geräts	8
Umweltschutz	10
Tipps zum Energiesparen bei Kühl- und Gefriergeräten	12
Aufstellung und Anschluss	13
Auswahl des Aufstellungsplatzes	13
Installation des Geräts	13
Anschließen des Geräts	17
Beschreibung des Geräts	18
Bedienung des Geräts	20
Ein-/Ausschalten des Geräts	21
Türalarm	21
Einstellung der Kühlschranktemperatur	21
Einstellung der Gefrieretemperatur	22
Moduseinstellung	22
ECO-Modus-Taste	22
Schnellgefrieren (Super Freeze)	22
Extra kalt (Super Cool)	22
Energiesparfunktion	23
Standby	23
Temperaturmesswertänderung	23
Inneneinrichtung des Geräts	24
Funktionen	24
Kühlschrank	24
Schubladen	24
Gefrierfach	25
Wasserspender * (nur bei einigen Modellen)	25
Lagerung von Lebensmitteln im Kühlgerät	28
Wichtige Hinweise zur Lagerung von Lebensmitteln	28
Vorbeugung der lebensmittelkontamination	28
Einfrieren und Lagerung von gefrorenen Lebensmitteln	29
Einfrieren von Lebensmitteln	29
Wichtige Hinweise zum Einfrieren von frischen Lebensmitteln	29
Lagerung von industriell gefrorenen Lebensmitteln	29
Lagerungszeit von gefrorenen Lebensmitteln	30
Auftauen von Gefriergut	30
Abtauen des Geräts	31
Automatisches Abtauen des Kühlgeräts	31
Abtauen eines NoFrost Gefrierteils	31
Gerät reinigen	32
Beseitigung von Störungen	33



Informationen über die Geräusentwicklung	37
Ersatzteile	38

Wichtige Hinweise

Vor dem ersten Gebrauch

Bevor Sie das Gerät an das Stromnetz anschließen, sollten Sie sorgfältig die Gebrauchsanleitung, die das Gerät und seine fachgerechte und sichere Bedienung beschreibt, durchlesen. Die Gebrauchsanleitung ist an verschiedene Gerätetypen/Modelle angepasst, deswegen können auch Funktionen und Zubehör beschrieben sein, die Ihr Gerät nicht enthält. Wir empfehlen Ihnen, die Gebrauchsanleitung aufzubewahren und im Fall einer eventuellen Veräußerung des Geräts dem Käufer übergeben.

Die Gebrauchsanleitung gilt auch für die Gefriergerätausführung No Frost, die über einen eingebauten Ventilator und eine automatische Abtaufunktion verfügt (nur bei einigen Modellen).

Überprüfen Sie das Gerät auf eventuelle Transportschäden. Falls Sie einen Transportschaden feststellen, treten Sie bitte umgehend mit der Verkaufsstelle in Verbindung, bei der Sie das Gerät gekauft haben.

Lassen Sie das Gerät vor dem Anschluss an das Stromnetz mindestens zwei Stunden in aufrechter Position ruhen. Dadurch kann eine durch den Transport hervorgerufene Fehlfunktion des Kühlsystems vermieden werden.

Wichtige Sicherheitshinweise



BRANDGEFAHR!

Warnung: Brandgefahr / brennbare Materialien

Der Anschluss an das Stromnetz und die Erdung des Geräts sind gemäß den gültigen Normen und Vorschriften auszuführen.

WARNUNG! Keine Mehrfachsteckdosen oder tragbaren Stromversorgungen hinter dem Gerät platzieren.

Trennen Sie das Gerät vor dem Reinigen vom Stromnetz (ziehen Sie den Stecker des Anschlusskabels aus der Wandsteckdose).

 **ELEKTROSCHOCK!**

Wenn das Anschlusskabel beschädigt ist, darf es nur vom Hersteller, dessen Kundendienst oder Elektrikern ausgetauscht werden, um gefährliche Situationen zu vermeiden.

 **ELEKTROSCHOCK!**

WARNUNG! Beim Aufstellen darauf achten, dass das Netzkabel nicht gequetscht oder beschädigt wird.

 **ELEKTROSCHOCK!**

Falls die LED-Beleuchtung nicht funktioniert, rufen Sie bitte den Kundendienst an. Versuchen Sie nicht, die LED-Beleuchtung selbst zu reparieren, weil Sie in Kontakt mit Hochspannung geraten können!

 **WARNUNG!**

HINWEIS! Verwenden Sie im Geräteinneren keine elektrischen Geräte außer denen, die vom Kühl- und Gefriergerätehersteller zugelassen sind.

 **WARNUNG!**

HINWEIS! Verwenden Sie beim Abtauen des Geräts keine mechanischen Hilfsmittel oder andere Methoden außer denen, die vom Hersteller empfohlen sind.

 **WARNUNG!**

HINWEIS! Um Gefahren wegen der Unstabilität des Geräts aus dem Weg zu gehen, muss das Gerät in Einklang mit den Einbauhinweisen eingebaut werden.

Gefahr durch Kälteverbrennung

Geben Sie gefrorene Lebensmittel niemals in den Mund. Vermeiden Sie den Kontakt mit dem Gefriergut, da dies zu Erfrierungen führen kann.

Sicherheit von Kindern und empfindlichen Personen

Das Gerät ist nicht zum Gebrauch durch hilfsbedürftige Personen, Kleinkinder oder Personen ohne entsprechende Erfahrung/Kenntnisse geeignet. Solche Personen müssen beim Gebrauch des Geräts kompetent beaufsichtigt werden oder von der Aufsichtsperson in der sicheren Bedienung des Geräts unterwiesen werden.

Das Gerät ist kein Kinderspielzeug. Halten Sie Kinder davon fern.

Reinigung und Benutzerwartung dürfen nicht durch Kinder ohne Überwachung durchgeführt werden.

Entfernen Sie die Verpackung, die zum Schutz des Geräts bzw. der einzelnen Teile des Geräts während des Transports dient. Es besteht Verletzungs- bzw. Erstickungsgefahr.

Wenn Sie das gebrauchte Gerät entsorgen möchten, schneiden Sie das Netzkabel ab, nehmen Sie die Gerätetür ab und lassen Sie die Ablagen im Gerät. Dadurch können Sie verhindern, dass sich Kinder im Gerät einschließen.

Folgendes gilt nur für die europäischen Märkte

Dieses Gerät kann von Kindern ab 8 Jahren und darüber und von Personen mit reduzierten physischen, sensorischen oder mentalen Fähigkeiten oder Mangel an Erfahrung und/oder Wissen benutzt werden, wenn sie überwacht werden oder bezüglich des sicheren Gebrauchs des Gerätes unterwiesen wurden und die daraus resultierenden Gefahren verstanden haben.

Kinder dürfen nicht mit dem Gerät spielen.

Reinigung und Benutzerwartung dürfen nicht durch Kinder ohne Überwachung durchgeführt werden.

Kinder im Alter von 3 bis 8 Jahren dürfen Kühlgeräte be- und entladen.

Hinweis zum Kühlmittel

Das Gerät enthält eine geringe Menge des umweltfreundlichen jedoch brennbaren Gases R600a. Stellen Sie sicher, dass es zu keiner Beschädigung der Teile des Kühlsystems kommt. Ein Ausströmen des Gases ist für die Umwelt nicht gefährlich, kann sich jedoch entzünden oder den Augen schädigen!

Falls das Gas ausströmen sollte, lüften Sie den Raum, trennen Sie das Gerät vom Stromnetz und rufen Sie den Kundendienst an!

Wichtige Hinweise zum Gebrauch des Geräts



WARNUNG! Dieses Gerät ist für den Einsatz im Haushalt oder in vergleichbaren Umgebungen vorgesehen, zum Beispiel:

- Teeküchenbereiche in Geschäftsumgebungen, Büros und anderen Arbeitsumgebungen
- Bauernhöfe und Hotels, Motels und andere Unterkünfte,
- Frühstückspensionen;
- Catering und ähnliche Anwendungen, die kein Einzelhandel sind.

⚠️ WARNUNG!

HINWEIS! Die Lüftungsöffnungen am Gerät bzw. Einbauelement müssen immer sauber und frei passierbar sein.

Das Gerät darf nicht im Freien verwendet und Regen ausgesetzt werden.

Im Gerät keine Explosivstoffe wie Spraydosen mit brennbarem Treibmittel lagern.

Falls das Gerät über längere Zeit nicht verwendet wird, schalten Sie es durch Betätigung der AUS-Taste ab und unterbrechen Sie die Stromzufuhr. Leeren Sie das Geräteinnere, tauen sie eventuelle Eisschichten ab, reinigen Sie das Gerät und lassen Sie die Gerätetür einen Spalt breit geöffnet.

Bei einem Defekt oder Stromausfall das Gefrierfach nicht öffnen, es sei denn, das Gerät war länger als die auf dem Typenschild des Geräts angegebenen Stunden (Temperaturanstiegszeit) außer Betrieb. Nach dieser Zeit müssen die gefrorenen Lebensmittel unverzüglich verbraucht oder angemessen gekühlt werden, zum Beispiel durch Umlagerung in einen anderen Gefrierschrank.

Technische Angaben

Das Typenschild mit den Grunddaten des Geräts befindet sich im Geräteinneren. Es enthält Informationen über die Spannung, das Brutto- und Netto-Volumen, die Art und die Menge des Kältemittels sowie Informationen über die Klimaklasse.

Falls das Typenschild nicht in Ihrer Sprache ist, überkleben Sie es mit dem entsprechenden beigelegten Etikett.

WARNUNG!

HINWEIS! Achten Sie darauf, dass bei der Aufstellung, beim Reinigen, oder bei der Entsorgung des Geräts die Dämmung bzw. Teile des Kühlsystems nicht beschädigt werden. Dadurch leisten auch Sie einen wertvollen Beitrag zum Umweltschutz.

Umweltschutz

Zum Verpacken unserer Produkte werden nur umweltfreundliche Materialien verwendet, die ohne Gefahr für die Umwelt wiederverwertet, entsorgt oder vernichtet werden können.

Entsorgung des ausgedienten Geräts

Um die Umwelt zu schonen, übergeben Sie das ausgediente Gerät einem autorisierten Entsorgungsunternehmen für Elektro- und Elektronikaltgeräte.

Vorbereitung:

- Trennen Sie das Gerät vom Stromnetz.
- Untersagen Sie Kindern, mit dem Gerät zu spielen.

DEUTSCHLAND: Aktualisierte Informationen zur Entsorgung von Altgeräten

Das Elektro- und Elektronikgerätegesetz (ElektroG) enthält eine Vielzahl von Anforderungen an den Umgang mit Elektro- und Elektronikgeräten. Die wichtigsten sind hier zusammengestellt.

1. Getrennte Erfassung von Altgeräten

Elektro- und Elektronikgeräte, die zu Abfall geworden sind, werden als Altgeräte bezeichnet. Besitzer von Altgeräten haben diese einer vom unsortierten Siedlungsabfall getrennten Erfassung zuzuführen. Altgeräte gehören insbesondere nicht in den Hausmüll, sondern in spezielle Sammel- und Rückgabesysteme.

2. Batterien und Akkus sowie Lampen

Besitzer von Altgeräten haben Altbatterien und Altakkumulatoren, die nicht vom Altgerät umschlossen sind, sowie Lampen, die zer- störungsfrei aus dem Altgerät entnommen werden können, im Regelfall vor der Abgabe an einer Erfassungsstelle vom Altgerät zu trennen. Dies gilt nicht, soweit Altgeräte einer Vorbereitung zur Wiederverwendung unter Beteiligung eines öffentlich-rechtlichen Entsorgungsträgers zugeführt werden.

3. Möglichkeiten der Rückgabe von Altgeräten

Besitzer von Altgeräten aus privaten Haushalten können diese bei den Sammelstellen der öffentlich-rechtlichen Entsorgungsträger oder bei den von Herstellern oder Vertriebern im Sinne des ElektroG eingerichteten Rücknahmestellen unentgeltlich abgeben.

Rücknahmepflichtig sind Geschäfte mit einer Verkaufsfläche von mindestens 400 m² für Elektro- und Elektronikgeräte sowie die- jenigen Lebensmittelgeschäfte mit einer Gesamtverkaufsfläche von mindestens 800 m², die mehrmals pro Jahr oder dauerhaft Elektro- und Elektronikgeräte anbieten und auf dem Markt bereitstellen. Dies gilt auch bei Vertriebu- nter Verwendung von Fernkom- munikationsmitteln, wenn die Lager- und Versandflächen für Elektro- und Elektronikgeräte mindestens 400 m² betragen oder die gesamten Lager- und Versandflächen mindestens 800 m² betragen. Vertrieber haben die Rücknahme grundsätzlich durch geeignete Rückgabemöglichkeiten in zumutbarer Entfernung zum jeweiligen Endnutzer zu gewährleisten.

Die Möglichkeit der unentgeltlichen Rückgabe eines Altgerätes besteht bei rücknahmepflichtigen Vertriebern unter anderem dann, wenn ein neues gleichartiges Gerät, das im Wesentlichen die gleichen Funktionen erfüllt, an einen Endnutzer abgegeben wird. Wenn ein neues Gerät an einen privaten Haushalt ausgeliefert wird, kann das gleichartige Altgerätauch dort zur unentgeltlichen Abholung übergeben werden; dies gilt bei einem Vertrieb unter Verwendung von Fernkommunikationsmitteln für Geräte der Kategorien 1, 2 oder 4 gemäß § 2 Abs. 1 ElektroG, nämlich „Wärmeüberträger“, „Bildschirmgeräte“ oder „Großgeräte“ (letztere mit mindestens einer äußeren Abmessung über 50 Zentimeter). Zu einer entsprechenden Rückgabe-Absicht werden Endnutzer beim Abschluss eines Kauf- vertrages befragt. Außerdem besteht die Möglichkeit der unentgeltlichen Rückgabe bei Sammelstellen der Vertrieber unabhängig vom Kauf eines neuen Gerätes für solche Altgeräte, die in keiner äußeren Abmessung größer als 25 Zentimeter sind, und zwar be- schränkt auf drei Altgeräte pro Geräteart.

4. Datenschutz-Hinweis

Altgeräte enthalten häufig sensible personenbezogene Daten. Dies gilt insbesondere für Geräte der Informations- und Telekommuni- kationstechnik wie Computer und Smartphones. Bitte beachten Sie in Ihrem eigenen Interesse, dass für die Löschung der Daten auf den zu entsorgenden Altgeräten jeder Endnutzer selbst verantwortlich ist.

5. Bedeutung des Symbols „ durchgestrichene Mülltonne



Das auf Elektro- und Elektronikgeräten regelmäßig abgebildete Symbol einer durchgestrichenen Mülltonne weist darauf hin, dass das jeweilige Gerät am Ende seiner Lebensdauer getrennt vom unsortierten Siedlungsabfall zu erfassen ist.

Tipps zum Energiesparen bei Kühl- und Gefriergeräten

- Stellen Sie das Gerät laut den Hinweisen in der Gebrauchsanleitung auf.
- Öffnen Sie die Tür nicht öfter als notwendig.
- Überprüfen Sie gelegentlich, ob die Luftzirkulation an der Geräterückseite unbehindert ist.
- Lassen Sie undichte oder beschädigte Dichtungen umgehend ersetzen.
- Lebensmittel in verschlossenen Behältern oder entsprechender Verpackung aufbewahren.
- Kühlen Sie die Lebensmittel vor der Einlagerung im Kühlgerät auf Zimmertemperatur.
- Tauen Sie gefrorene Lebensmittel im Kühlraum auf.
- Sie können einige Fächer aus dem Gefriergerät entfernen (wie in der Gebrauchsanleitung beschrieben), um den Gefrierraum optimal auszunutzen.
- Die Anordnung der Ablagen und der Lebensmittel im Kühlgerät sollte gleichmäßig sein, sodass eine ungestörte Luftzirkulation möglich ist (beachten Sie die in der Gebrauchsanleitung empfohlene Anordnung der Lebensmittel).
- Stellen Sie bei Geräten mit Ventilator sicher, dass die Lüftungsschlitze nicht zugedeckt sind.

Aufstellung und Anschluss

Auswahl des Aufstellungsplatzes

- Stellen Sie das Gerät in einem trockenen und gut belüfteten Raum auf. Das Gerät funktioniert störungsfrei nur bei den in der Tabelle angeführten Umgebungstemperaturen. Die Klasse ist am Typenschild mit den Gerätedaten angegeben.

Klimaklasse	Umgebungstemperaturbereich °C
SN	+10 °C bis +32 °C
N	+16 °C bis +32 °C
ST	+16 °C bis +38 °C
T	+16 °C bis +43 °C



INFORMATION!

Dieses Gerät ist nicht als Einbaugerät vorgesehen.



INFORMATION!

Stellen Sie Geräte mit der Klimaklasse SN nicht in Räumen auf, in welchen die Temperatur unter 5° C sinkt, da dies zu Funktionsstörungen oder Beschädigung des Geräts führen kann!

- Nach dem Einbau bzw. Aufstellung des Geräts muß der Gerätstecker frei zugänglich sein!
- Stellen Sie das Gerät nicht in die Nähe von Geräten auf, die Wärme strahlen wie z.B. Kochherd, Heizkörper, Wassererhitzer u. Ä. und setzen Sie es nicht direkter Sonnenbestrahlung aus. Das Gerät muss mindestens 3 cm von einem Elektro- oder Gasherd bzw. mindestens 30 cm von einem Ölofen oder einem Holzherd entfernt aufgestellt werden. Bei geringerem Abstand ist zu Isolationszwecken eine Wärmedämmplatte zu verwenden.

Installation des Geräts

Beachten Sie die folgenden Tipps, bevor Sie das Gerät zum ersten Mal verwenden.

Belüftung des Geräts

Um die Effizienz des Kühlsystems zu verbessern und Energie zu sparen, ist es notwendig, eine gute Belüftung um das Gerät herum für die Wärmeableitung aufrechtzuerhalten. Aus diesem Grund sollte rund um den Kühlschrank ausreichend Freiraum vorhanden sein.

- Vorschlag: Es ist ratsam, 50-70 mm Platz von der Rückseite zur Wand, mindestens 100 mm von der Oberseite, mindestens 100 mm von der Seite zur Wand und einen freien Raum nach vorne zu haben, damit sich die Gefriertür um 135° und die Kühlschranktür um 135° öffnen kann. Siehe nachfolgende Diagramme. Bitte beachten Sie die folgenden Abbildungen.

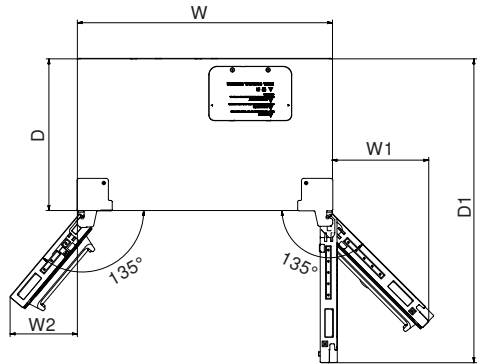
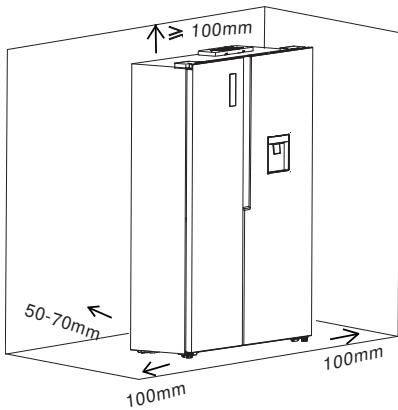

Relevante Informationen (mm)

W	W1	W2	D	D1
908	344	261	540	1081

💡 INFORMATION!

Dieses Gerät bietet eine gute Leistung in der Klimaklasse, siehe Typenschild. Es kann sein, dass es nicht richtig funktioniert, wenn es über einen längeren Zeitraum bei einer Temperatur über oder unter dem angegebenen Bereich belassen wird.

Geräteeinrichtung
Kühlschrank gerade ausrichten (falls erforderlich)

Der Kühlschrank muss gerade stehen, um eine optimale Leistung und ein optimales Erscheinungsbild zu gewährleisten.

1. Drehen Sie die Nivellierfüße an der Unterseite vorne am Schrank, um diese Seite des Kühlschranks anzuheben oder abzusenken, bis der Kühlschrank waagrecht ausgerichtet ist.
2. Drehen Sie beide Füße gleich weit heraus, um die Vorderseite des Kühlschranks leicht anzuheben. Dies erleichtert das Schließen der Türen.

⚠️ WARNUNG!

Wenn jemand von unten gegen die Oberseite des Kühlschranks drückt, werden die verstellbaren Füße entlastet. Dies erleichtert das Drehen der Füße.

10mm to 15mm

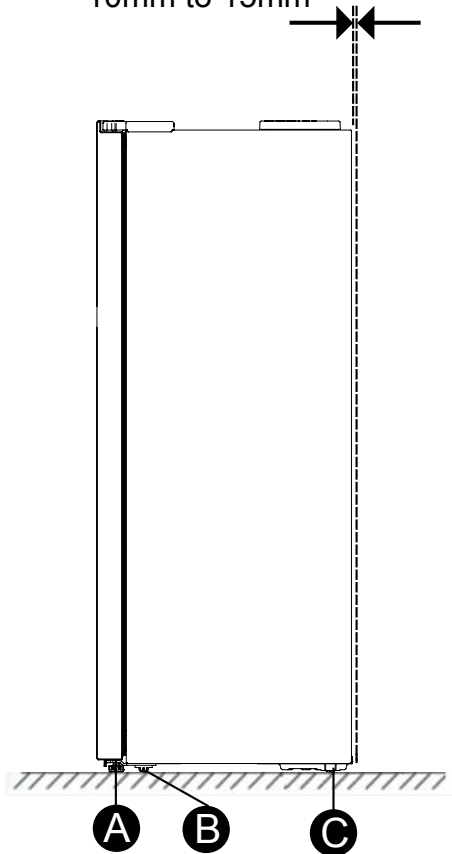

A. Stellfuss

B. Walze

C. Walze

Drehen Sie die verstellbaren FüÙe im Uhrzeigersinn, um den KÙhlschrank anzuheben, oder drehen Sie sie gegen den Uhrzeigersinn, um den KÙhlschrank abzusenken. Um sicherzustellen, dass sich die Tùren automatisch schlieÙen, kippen Sie die Oberseite Ihres Kùhlschranks um etwa 10 mm bis 15 mm nach hinten. Verwenden Sie gegebenenfalls einen Schraubenschlüssel, um die FüÙe einzustellen.

Tùren ausrichten (falls erforderlich)

Wenn Sie das Geràt bewegen wollen, denken Sie daran, die FüÙe wieder nach oben zu drehen, damit das Geràt frei rollen kann. Setzen Sie das Geràt beim Umsetzen wieder ein.

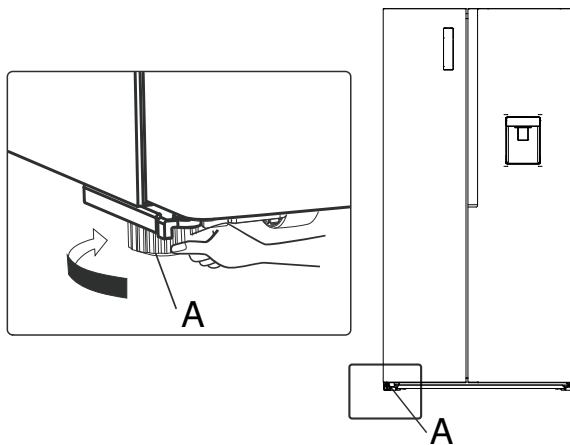

A: Höhenverstellbare FüÙe

Türhöhenverstellung (falls erforderlich)

Wenn die linke und rechte Seite der Tür uneben ist:

1. Die Höhe der Kühlschranktür kann in die entsprechende Höhe der Dichtung des Typs „C“ am unteren Ende der entsprechenden Türwelle eingesetzt werden.
2. Nachdem Sie den Höhenunterschied zwischen der linken und der rechten Tür festgestellt haben, wählen Sie die entsprechende Dichtung aus, und nur 1 Stück kann an jeder Tür platziert werden.
3. Öffnen Sie bei der Montage bitte die Unterseite der Tür, heben Sie sie vorsichtig an und führen Sie die Dichtung direkt in den Spalt zwischen der Tür und der Drehwelle ein.

<p>Die Position der Dichtung des Typs „C“</p>	<p>Setzen Sie die Dichtung des Typs „C“ ein</p>	<p>Montagewerkzeug</p>

4. Spezifikation der Dichtung des Typs „C“: 1.0 mm/1.5 mm, die Dickenmarkierung ist auf der Dichtung eingraviert.

5. Die Tür kann ein bestimmtes Einlaufsinken aufweisen, wenn sie mit Lebensmitteln beladen ist. Nach einer Nutzungsdauer stabilisiert sie sich in einen stabilen Zustand, der zum normalen Standort gehört. Wenn die linke und die rechte Tür uneben sind und eingestellt werden müssen, wird empfohlen, dass der Benutzer die entsprechende Dichtung des Typs „C“ verwendet, um sie nach einer bestimmten Nutzungsdauer einzustellen.

WARNUNG!

1. Um ein Festklemmen von Hand beim Einsetzen oder Demontieren der „C“ -Dichtung zu vermeiden, verwenden Sie bitte ein Werkzeug.
2. Bitte achten Sie auf die Dichtung des Typs „C“, um zu vermeiden, dass Kinder mit der Dichtung des Typs „C“ spielen oder sie in den Mund nehmen.
3. Wenn mehr als 1 Stück Dichtung für eine einzelne Tür verwendet wird, kann die Gefahr bestehen, dass die Dichtung abfällt oder ungewöhnliche Öffnungs- und Schließgeräusche auftreten.
4. Trennen Sie die Stromversorgung des Kühlschranks vor der Installation oder Demontage. Eine Vernachlässigung kann zu schweren Verletzungen oder zum Tod führen.

Anschließen des Geräts

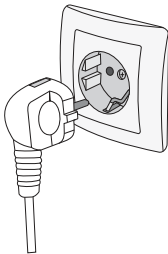

- Schließen Sie das Gerät mit dem eingebauten Netzkabel an das Stromnetz an. Die Steckdose muss über einen geerdeten Schutzkontakt verfügen (Sicherheitssteckdose). Die vorgeschriebene Nennspannung und Frequenz sind auf dem Typenschild mit den Gerätegrunddaten angegeben.
- Der Anschluss an das Stromnetz und die Erdung des Geräts sind gemäß den gültigen Normen und Vorschriften auszuführen. Das Gerät hält kurzfristige Spannungsschwankungen aus, jedoch max. zwischen -6 % und +6 %.

Beschreibung des Geräts

Die Innenausstattung des Geräts kann je nach Modell variieren.

Dieses Produkt enthält eine Lichtquelle der Energieeffizienzklasse G.

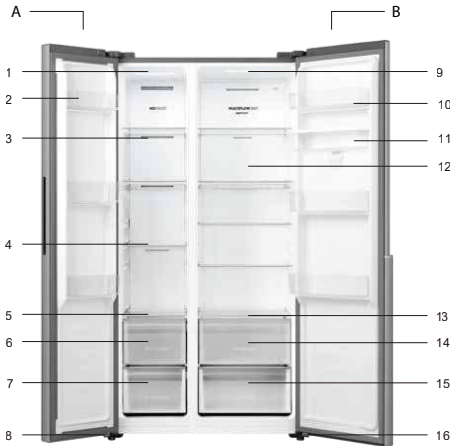

A Gefrierfach

1. LED-Licht im Gefrierfach
2. Gefriertürregal
3. Abdeckung des Gefrierluftzirkulationskanals
4. Gefrierfach
5. Gefrierfachabdeckplatte
6. Obere Gefrierschublade
7. Untere Gefrierschublade
8. Linker einstellbarer Fuß an der Unterseite des Geräts

B Kühlschrank

9. LED-Licht im Kühlraum
10. Kühlschranktürregal
11. Teil der Wasserspeicherbox
12. Abdeckung des Kühlschrankluftzirkulationskanals
13. Kühlfachabdeckplatte
14. Obere Kühlschrankschublade
15. Untere Kühlschrankschublade
16. Rechter einstellbarer Fuß an der Unterseite des Geräts



A Gefrierfach

1. LED-Licht im Gefrierfach
2. Gefriertürregal
3. Abdeckung des Gefrierluftzirkulationskanals
4. Gefrierfach
5. Gefrierfachabdeckplatte
6. Obere Gefrierschublade
7. Untere Gefrierschublade
8. Linker einstellbarer Fuß an der Unterseite des Geräts

B Kühlschrank

9. LED-Licht im Kühlraum
10. Kühlschranktürregal
11. Abdeckung des Kühlschrankluftzirkulationskanals
12. Kühlfachabdeckplatte
13. Obere Kühlschrankschublade
14. Untere Kühlschrankschublade
15. Rechter einstellbarer Fuß an der Unterseite des Geräts

**HINWEIS!**

Abhängig von den Funktionen Ihres Modells kann Ihr Modell von diesem und anderen Bildern in diesem Handbuch abweichen.

Um die beste Energieeffizienz dieses Produkts zu erreichen, stellen Sie bitte alle Ablagen und Einschübe in ihre ursprüngliche Position wie in der Abbildung oben.

Um mehr Lebensmittel zu lagern, können Sie die obere Schublade des Gefrierschranks entfernen und die Abdeckplatte der Gefrierschublade über der unteren Schublade zur Lagerung von Lebensmitteln platzieren.

Bedienung des Geräts

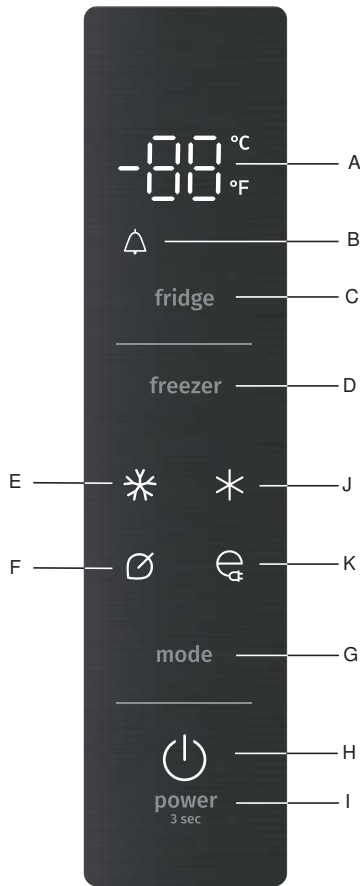

- A Temperaturanzeige
- B Türalarm
- C Kühlschrank-Taste
- D Gefrierschrank-Taste
- E Schnellgefrieren-Symbol
- F ECO-Modus-Symbol
- G Modustaste
- H Standby-Symbol
- I Ein-/Aus-Taste
- J Extra kalt-Symbol
- K Energiespar-Symbol

INFORMATION!

- Sobald das Gerät eingeschaltet ist, leuchten alle Symbole auf dem Anzeigefeld 3 Sekunden lang mit einem Summeer.
- Alle Symbole gehen aus, wenn alle Tasten unberührt sind und alle Türen für eine Minute geschlossen sind.
- Das Bedienfeld leuchtet auf, wenn die Tür geöffnet ist oder Sie eine beliebige Taste berühren.

WARNUNG!

Wenn der Kühlschrank bei hoher Temperatur läuft, wird die Zersetzung von Lebensmitteln beschleunigt. Für eine optimale Lebensmittelkonservierung empfehlen wir, bei der ersten Inbetriebnahme des Kühlschranks die Temperatur des Kühlschranks auf 4 °C und die des Gefriergeräts auf -18 °C einzustellen.

INFORMATION!

- Wenn der Kühlschrank bei hoher Temperatur läuft, wird die Zersetzung von Lebensmitteln beschleunigt. Für eine optimale Lebensmittelkonservierung empfehlen wir, bei der ersten Inbetriebnahme des Kühlschranks die Temperatur des Kühlschranks auf 4 °C und die des Gefriergeräts auf -18 °C einzustellen.

Ein-/Ausschalten des Geräts

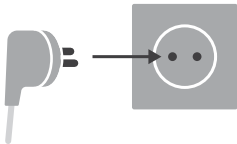

Einschalten: Das Gerät schalten Sie so ein, indem Sie das Anschlusskabel an das Stromnetz anschließen.

Ausschalten: Das Gerät schalten Sie so aus, indem Sie das Anschlusskabel vom Stromnetz trennen.



INFORMATION!

Sobald das Gerät eingeschaltet ist, leuchten alle Symbole auf dem Anzeigefeld 3 Sekunden lang mit einem Summer.

Alle Symbole gehen aus, wenn alle Tasten unberührt sind und alle Türen für eine Minute geschlossen sind.

Das Bedienfeld leuchtet auf, wenn die Tür geöffnet ist oder Sie eine beliebige Taste berühren.

Türalarm

- Wenn Sie die Kühl- oder Gefriertür länger als 2 Minuten öffnen, wird ein Türalarm ausgelöst. Das "" Symbol beginnt zu blinken und der Summer klingelt 3 Mal pro Minute. Nachdem Sie alle Türen geschlossen haben, erlischt das "" -Symbol und das Summen hört auf. Darüber hinaus stoppt der Türalarm automatisch nach 10 Minuten.

Einstellung der Kühlschranktemperatur

- Berühren Sie die Taste „Kühlschrank“, um die Temperatureinstellfunktion des Kühlschranks zu aktivieren. Berühren Sie danach kontinuierlich die Taste. Die Temperatur wird gemäß der folgenden Sequenz eingestellt:

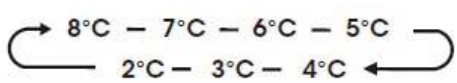

(^{freezer}) Einstellung der Gefriertemperatur

- Berühren Sie die Taste „Gefrierschrank“, um die Temperatureinstellfunktion des Kühlschranks zu aktivieren. Berühren Sie danach kontinuierlich die Taste. Die Temperatur wird gemäß der folgenden Sequenz eingestellt:



(^{mode}) Moduseinstellung

- Jedes Mal, wenn Sie die Taste „Modus“ drücken, wechselt der Kühlschrankmodus vom aktuellen Modus (wenn nicht, startet er von Eco) und wechselt zwischen den Modi Eco - Super Freeze - Super Cool - Energy Saving - Eco 4, das entsprechende Symbol leuchtet auf und der Temperaturanzeigebereich zeigt die entsprechende eingestellte Temperatur an. Beenden Sie den entsprechenden Modus, indem Sie die Kühl- und Gefriertemperatur einstellen.

(\emptyset) ECO-Modus-Taste

- Der Kühlschrank funktioniert so, wie es für die Konservierung und Lagerung von Lebensmitteln am förderlichsten ist.

INFORMATION!

- Im ECO-Modus betragen die eingestellten Temperaturen des Kühlfachs und des Gefrierfachs 4°C bzw. -18°C .

(*) Schnellgefrieren (Super Freeze)

- Verwenden Sie diesen Modus, wenn Sie Lebensmittel, die gerade in den Gefrierschrank gestellt wurden, schnell gefrieren möchten.

INFORMATION!

- Wenn die Gefrierkapazität gemäß dem Typenschild verwendet werden soll, schalten Sie den Super Freeze-Modus mindestens 24 Stunden ein, bevor die frischen Produkte in das Gefrierfach gestellt werden. Im Super-Freeze-Modus beträgt die eingestellte Temperatur des Gefrierfachs -24°C . Das Kühlfach arbeitet immer noch mit der eingestellten Temperatur, bevor es in den Super-Freeze-Modus wechselt, und wird nach einer bestimmten Zeit automatisch verlassen.

(*) Extra kalt (Super Cool)

- Dieser Modus kann verwendet werden, wenn Sie die Lebensmittel, die Sie in den Kühlschrank gestellt haben, schnell abkühlen möchten.

INFORMATION!

- Im Extra kalt-Modus beträgt die eingestellte Temperatur des Kühlfachs 2°C , und das Gefrierfach arbeitet immer noch mit der eingestellten Temperatur, bevor es in den Extra kalt-Modus wechselt, und wird nach einer bestimmten Zeit automatisch verlassen.



Energiesparfunktion

INFORMATION!

- Im Energiesparmodus betragen die eingestellten Temperaturen des Kühlfachs und des Gefrierfachs 6 °C bzw. -17 °C.

Standby

Drücken Sie die „Ein/Aus“-Taste 3 Sekunden lang, um die Standby-Funktion zu aktivieren bzw. zu deaktivieren.

INFORMATION!

- Wenn der Kühlschrank in die Standby-Funktion wechselt, stoppt der Kühlschrank die Kühlung und der Temperatureinstellbereich zeigt "--" an.

Temperaturmesswertänderung

Sie können die Temperaturanzeige von Celsius auf Fahrenheit-Grad ändern, indem Sie die Taste "Modus" (mode) 3 Sekunden lang berühren und umgekehrt.

Inneneinrichtung des Geräts

(* Die Ausstattung des Geräts ist vom Modell abhängig)

Funktionen

Wichtige Informationen zu Glasfächern und -abdeckungen: Reinigen Sie Glasfächer oder Abdeckungen nicht mit warmem Wasser, wenn sie kalt sind. Fächer und Abdeckungen können brechen, wenn sie plötzlichen Temperaturschwankungen oder Stößen ausgesetzt sind. Gehärtetes Glas zersplittert in viele kleine, kieselgroße Stücke. Das ist normal. Die Glasfächer und Abdeckungen sind schwer. Verwenden Sie beim Entfernen beide Hände, um ein Herunterfallen zu vermeiden.

Kühlschrank

INFORMATION!

- Um Schäden an den Türen zu vermeiden, stellen Sie sicher, dass alle Fächer und Schubladen vollständig in den Schrank geschoben sind, bevor Sie eine Tür schließen.

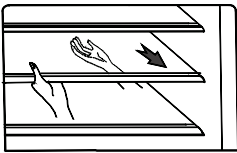

Das Kühlfach ist mit mehreren verschiedenen Türregalen ausgestattet, die für die Aufbewahrung von Eiern, Getränkedosen, Flaschen und verpackten Lebensmitteln geeignet sind. Sie können je nach Bedarf in unterschiedlichen Höhen angebracht werden, aber stellen Sie nicht zu viele schwere Gegenstände in die Regale. Bevor Sie das Türfach senkrecht anheben, nehmen Sie bitte das Essen heraus.

INFORMATION!

- Die Türregale und Ablagen können zum Reinigen herausgenommen werden. Wenn Sie die Regale entfernen, ziehen Sie sie vorsichtig nach vorne, bis sich das Regal von den Regalführungen entfernt hat. Wenn Sie die Regale zurückbringen, stellen Sie sicher, dass sich kein Hindernis dahinter befindet, und schieben Sie das Regal vorsichtig in die Position zurück.

Schubladen

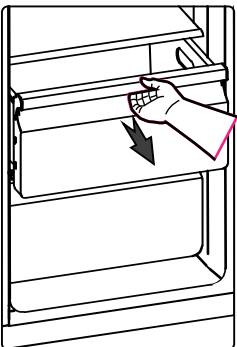

Diese eignen sich zur Aufbewahrung von Obst und Gemüse. Und es kann zur Reinigung herausgenommen werden.

Gefrierfach

- Das Gefrierfach eignet sich für die Lagerung von Lebensmitteln, die eingefroren werden müssen, z. B. Fleisch, Fisch, Eiscreme und andere verderbliche Artikel.

Wasserspender * (nur bei einigen Modellen)

Der Wasserspender in der Kühlschranktür dient zur Speicherung von Trinkwasser. Diese Funktion ermöglicht es, gekühltes Wasser ganz einfach zu entnehmen, ohne den Kühlschrank öffnen zu müssen. Sie sollten über die folgenden Tipps informiert sein.

Vor dem ersten Gebrauch

Bitte reinigen Sie die Teile des Wasserspenders, bevor Sie dieses Gerät zum ersten Mal verwenden.

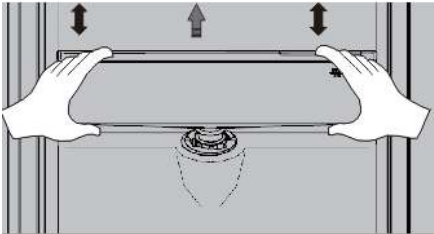

1. Halten Sie zwei Seiten des Wassertanks fest und ziehen Sie den Wassertank vorsichtig hoch, indem Sie ihn auf und ab schütteln.
2. Reinigen Sie das Innere des Wassertanks (einschließlich des großen Deckels und des kleinen Deckels).
3. Trocknen Sie ihn auf natürliche Weise oder mit einem Trockner.

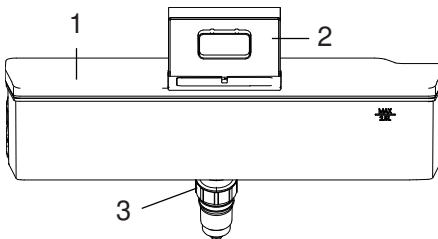

1. Großer Deckel
2. Kleiner Deckel
3. Kopf

Montage

Nach der Reinigung montieren Sie diese Teile bitte in umgekehrter Reihenfolge des Reinigungsvorgangs und montieren Sie sie dann gemäß dem folgenden Verfahren an der Tür.

1. Setzen Sie den Kopf in das Loch an der Tür ein.
2. Montieren Sie den Tank entlang der Führungen an der Tür.
3. Drücken Sie die beiden Seiten des Tanks nach unten.

4. Wenn Sie ein Klickgeräusch hören, bedeutet das, dass der Zusammenbau abgeschlossen ist.

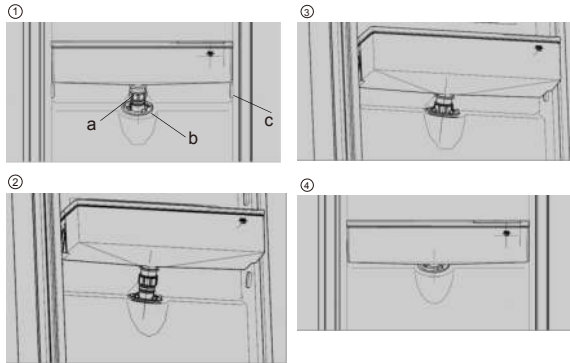

a. Kopf

b. Spalt

c. Führung

Befüllung mit Wasser

Stellen Sie vor dem Einfüllen des Trinkwassers in den Wassertank sicher, dass der Wassertank stabil und in der richtigen Position ist.

WARNUNG!

Füllen Sie bis zu 3 l Wasser (empfohlen) ein und überschreiten Sie den Füllstand nicht. Andernfalls kann es bei geschlossenem Deckel überlaufen.

Wir empfehlen, dass Sie das Wasser auf folgende Weise füllen.

Öffnen Sie den kleinen Deckel, indem Sie ihn drehen, und füllen Sie Wasser aus dem Einlass des großen Deckels. Bitte denken Sie daran, den kleinen Deckel nach dem Befüllen des Wassers wieder in seine ursprüngliche Position zu drehen.

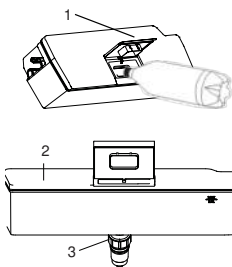

Öffnen Sie den Deckel und gießen Sie das Wasser ein. Vergessen Sie nach dem Einfüllen des Wassers nicht, den Deckel wieder vollständig zu schließen.

1. Kleiner Deckel

2. Großer Deckel

3. Kopf

! WARNUNG!

Berühren Sie beim Befüllen mit Wasser keine anderen Teile, da dies zu einem Wasseraustritt führen kann.

Andere Getränke (Milch, Saft, kohlenensäurehaltige Getränke usw.) sollten nicht eingefüllt werden, mit Ausnahme von Trinkwasser, insbesondere Getränke, die Partikel enthalten

(was zu einem Funktionsausfall führen kann).

Es ist verboten, heißes Wasser in den Wassertank zu füllen.

Wasseraufnahme

Sie sollten die richtigen Gläser verwenden, um Wasser unter dem Wasserspender aufzunehmen.

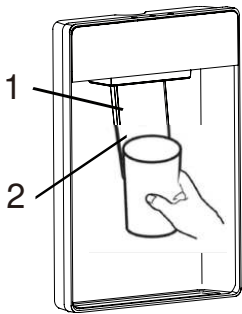

Öffnen Sie den Deckel und gießen Sie das Wasser ein. Vergessen Sie nach dem Einfüllen des Wassers nicht, den Deckel wieder vollständig zu schließen.

1. Spenderhebel
2. Vorgeschlagene Position

! WARNUNG!

Reinigung

1. Entnehmen Sie den Wassertank vorsichtig aus der Tür und waschen Sie den Tank, den Deckel und den Kopf leicht in Wasser.
2. Nachdem Sie das Gerät erfolgreich gereinigt haben, lassen Sie es auf natürliche Weise oder mit einem Trockner abtrocknen.
3. Wenn Sie den Wasserspender mehrmals benutzt haben, kann das Wasser aus dem Sammelbehälter auf den Boden fallen, wodurch Ihr Boden nass werden kann. Sie sollten den Sammelbehälter regelmäßig mit einem trockenen Handtuch reinigen und somit das Überlaufen verhindern.

Lagerung von Lebensmitteln im Kühlgerät

Wichtige Hinweise zur Lagerung von Lebensmitteln



INFORMATION!

Die fachgerechte Verwendung des Geräts, die entsprechende Verpackung der Lebensmittel, die Aufrechterhaltung der geeigneten Temperatur, sowie die Einhaltung der Hygiene der Lebensmittel beeinflussen entscheidend die Qualität der Lagerung der Lebensmittel.

Beachten Sie das Haltbarkeitsdatum der Lebensmittel, das auf der Lebensmittelverpackung angegeben ist.

Lebensmittel, die im Kühlgerät gelagert werden, müssen in geschlossenen Behältern bzw. entsprechenden Verpackungen verpackt sein, damit sie keinen Geruch bzw. Feuchtigkeit aufnehmen/abgeben.

Lagern Sie im Kühlgerät keine entzündlichen, flüchtigen und explosiven Stoffe!

Flaschen mit hohem Alkoholgehalt sind dicht verschlossen und in senkrechter Stellung zu lagern.

Einige organische Lösungen, ätherische Öle in Zitronen- und Orangenschalen, Buttersäure u. Ä. können bei längerem Kontakt mit Kunststoffoberflächen oder Dichtungen Beschädigungen und ein vorzeitiges Altern der Materiale hervorrufen.

Unangenehme Gerüche weisen auf Unreinheiten im Gerät bzw. verdorbene Lebensmittel hin (siehe Kapitel „Reinigung und Pflege“).

Wenn Sie Ihre Wohnung für längere Zeit verlassen, sollten Sie leicht verderbliche Lebensmittel aus dem Kühlgerät entfernen.

Vorbeugung der lebensmittelkontamination

Um ein verderben von Lebensmitteln zu vermeiden, beachten Sie bitte die folgenden Hinweise:

- Wenn Sie die Tür für längere Zeit öffnen, kann dies zu einer erheblichen Temperaturerhöhung in den Kühlfächern des Geräts führen.
- Reinigen Sie regelmäßig die Oberflächen, die mit Lebensmitteln in Berührung kommen, sowie das zugängliche Drainagesystem.
- Bewahren Sie rohes Fleisch und Fisch in geeigneten Behältern im Kühlschrank auf, damit es nicht mit anderen Lebensmitteln in Berührung kommt oder auf diese tropft.
- Wenn das Kühlgerät längere Zeit leer bleibt, schalten Sie das Gerät aus. Außerdem abtauen, reinigen und trocknen. Lassen Sie die Tür offen, um Schimmelbildung im Gerät zu vermeiden.
- Reinigen Sie die Wassertanks, wenn Sie sie 48 Stunden lang nicht benutzt haben. Spülen Sie das an eine Wasserversorgung angeschlossene Wassersystem, wenn 5 Tage lang kein Wasser entnommen wurde.

Einfrieren und Lagerung von gefrorenen Lebensmitteln

Einfrieren von Lebensmitteln



INFORMATION!

Die maximale Menge von frischen Lebensmitteln, die Sie auf einmal einfrieren können, ist auf dem Etikett mit den Gerätedaten angegeben. Falls Sie größere Mengen von Lebensmitteln einfrieren möchten, wird die Qualität des Einfrierens sowie die Qualität der bereits eingefrorenen Lebensmittel beeinträchtigt.

- Schalten Sie 24 Stunden vor dem Einfrieren von frischen Lebensmitteln die Funktion „Intensivgefrieren“ ein:
 - drücken Sie die Taste **G** so oft, wie erforderlich, bis das Display Folgendes anzeigt: **A**.
- Dann können Sie frische Lebensmittel in den Gefrierbereich einsetzen.

Die frischen Lebensmittel dürfen die schon eingefrorenen Lebensmittel nicht berühren!

- Zum Einfrieren von kleineren Mengen von Lebensmitteln (1-2 kg) ist die Verwendung der Intensivgefrierfunktion nicht notwendig.

Wichtige Hinweise zum einfrieren von frischen Lebensmitteln



INFORMATION!

Im Gefriergerät sollten nur Lebensmittel eingefroren werden, die dazu geeignet sind. Die Lebensmittel sollten immer frisch und von guter Qualität sein.

Wählen Sie immer eine für das jeweilige Lebensmittel geeignete Verpackung aus und verpacken Sie es fachgerecht.

Die Verpackung muss luft- und feuchtigkeitsundurchlässig sein, um ein Austrocknen des Inhalts und Vitaminverluste zu verhindern.

Versehen Sie die verpackten Lebensmittel mit einem Etikett mit Angaben über die Art und Menge der Lebensmittel sowie mit dem Datum des Einfrierens.

Es ist wichtig, dass die Lebensmittel so schnell wie möglich einfrieren, deswegen sollten die Packungen so klein wie möglich gehalten werden. Die Lebensmittel vor dem Einfrieren abkühlen.

Lagerung von industriell gefrorenen Lebensmitteln

- Beachten Sie bei der Lagerung von industriell gefrorenen Lebensmitteln die Anweisungen des Herstellers. Auf der Verpackung industriell gefrorener Lebensmittel sind die Lagerungsdauer und die Lagerungstemperatur angegeben.
- Kaufen Sie nur gut verpackte gefrorene Lebensmittel, die mit allen Daten ausgestattet sind und in Gefriertruhen gelagert wurden, die eine Mindesttemperatur von -18°C oder niedriger haben.
- Kaufen Sie keine gefrorenen Lebensmittel, die mit Reif umgeben sind, da diese wahrscheinlich mehrmals aufgetaut worden sind.
- Sichern Sie gefrorene Lebensmittel beim Transport vor dem Auftauen. Ein Temperaturanstieg kann ihre Lagerungszeit verkürzen und ihre Qualität beeinträchtigen.

Lagerungszeit von gefrorenen Lebensmitteln

Empfohlene Lagerungszeiten im Gefriergerät

Lebensmittelart	Lagerdauer
Obst, Rindfleisch	von 10 bis 12 Monate
Gemüse, Kalbfleisch, Geflügel	von 8 bis 10 Monate
Wild	6 bis 8 Monate
Schweinefleisch	4 bis 6 Monate
Hackfleisch	4 Monate
Brot, Teigwaren, gekochte Speisen, Weißfisch	3 Monate
Innereien	2 Monate
Geräucherte Würste, Blaubarsch	1 Monat

Auftauen von Gefriergut

- Das Auftauen ist ein wichtiger Schritt bei der Lagerung von Lebensmitteln, die durch Tiefgefrieren konserviert werden. Es kommt auf die richtige Art des Auftauens an.
- Geeignete Verfahren für das Auftauen:
 - im Kühlschrank
 - in kaltem Wasser
 - in einer Mikrowelle oder einem konventionellen Ofen mit geeignetem Auftauprogramm.
- Einige gefrorene Produkte können ohne vorheriges Auftauen zubereitet werden. Der Hersteller wird dann entsprechende Angaben auf der Verpackung machen.
- Lebensmittel immer in kleinen Portionen verpacken. Kleine Portionen gefrieren schneller.
- Teilweise oder vollständig aufgetaute Lebensmittel so schnell wie möglich aufbrauchen. Die Bakterien in den aufgetauten Lebensmitteln werden reaktiviert, so dass die Lebensmittel schnell verderben. Dies gilt insbesondere für Obst, Gemüse und Fertiggerichte.
- Teilweise oder vollständig aufgetaute Lebensmittel nicht erneut einfrieren!

Abtauen des Geräts

Automatisches Abtauen des Kühlgeräts

Sie brauchen das Kühlgerät nicht abzutauen, weil das auf der Rückwand gebildete Eis automatisch abgetaut wird. Die entstandene Eisschicht taut während des Stillstands des Kompressors ab. Das Tauwasser fließt in Form von Tropfen durch die Öffnung in der Rückwand des Geräts in einen Behälter oberhalb des Kompressors, wo es verdampft.

Sorgen Sie dafür, dass die Öffnung in der Rückwand des Kühlgeräts nicht durch Lebensmittel oder Gegenstände zugedeckt ist.

Falls sich an der Rückwand des Kühlgeräts eine übermäßig dicke Eisschicht (3-5 mm) bilden sollte, schalten Sie das Kühlgerät aus und tauen Sie es manuell ab.

Abtauen eines NoFrost Gefrierteils

Der NoFrost Gefrierteil taut automatisch ab. Jegliche Eisschichten, die sich gelegentlich aufbauen können, werden automatisch abgetaut.

Gerät reinigen



WARNUNG!

Ziehen Sie vor der Reinigung den Netzstecker und entfernen Sie das Anschlusskabel aus der Steckdose.

- Benutzen Sie zum Reinigen der Oberflächen des Geräts ein weiches Tuch. Grobe bzw. scheuernde Reinigungsmittel, Säuren oder Lösungsmittel sind zum Reinigen des Geräts nicht geeignet, da sie die Oberfläche des Geräts beschädigen!

Reinigen Sie die Außenfläche des Geräts mit Wasser und einer milden Seifenlauge.

Lackierte Oberflächen und Aluminiumoberflächen mit einem weichen Tuch und einem milden Reinigungsmittel reinigen. Es dürfen auch leicht alkoholhaltige Reinigungsmittel (z.B. Glasreiniger) verwendet werden. Kunststoffteile dürfen nicht mit alkoholhaltigen Reinigungsmitteln gereinigt werden.

Reinigen Sie den Innenraum des Geräts mit lauwarmem Wasser mit etwas Essig.

- Teile des Zubehörs auf keinen Fall in der Geschirrspülmaschine reinigen, da sie dadurch beschädigt werden können!
- 3-5 mm dicke Reif- bzw. Eisablagerungen erhöhen den Stromverbrauch, deswegen müssen Sie diese regelmäßig entfernen (gilt nicht für NO FROST-Gefriergeräte). Verwenden Sie zum Entfernen der Eisschicht keine scharfen Gegenstände, Lösungsmittel oder Sprays.
- Schalten Sie das Gerät nach dem Reinigen wieder ein und legen Sie die Lebensmittel hinein.

Beseitigung von Störungen

Probleme	Mögliche Ursache(n)	Abhilfe
Das Gerät funktioniert nicht richtig	Kühlschrank ist ausgesteckt.	Kabel des Kühlschranks in eine geerdete 3-polige Steckdose stecken.
	Der Leistungsschalter ist ausgelöst oder ausgeschaltet oder die Sicherung ist durchgebrannt.	Leistungsschalter zurücksetzen/einschalten oder Sicherung austauschen.
	Der Kühlschrank befindet sich im Abtaumodus.	Warten Sie, bis der Abtauzyklus beendet ist und das Kühlsystem neu gestartet wurde.
Der Kompressor des Kühlschranks läuft häufig oder über einen längeren Zeitraum Bemerkung: Dieser Kühlschrank ist so konzipiert, dass er über einen längeren Zeitraum mit einem geringeren Energieverbrauch betrieben werden kann.	Der Kühlschrank wird zum ersten Mal angeschlossen.	Das ist normal. Lassen Sie den Kühlschrank 24 Stunden abkühlen.
	Warmes Essen oder große Mengen an Essen hinzugefügt.	Das ist normal.
	Die Tür wurde offen gelassen oder der Kühlschrank steht nicht gerade.	Stellen Sie sicher, dass kein Gegenstand das Schließen der Tür verhindert. Den Kühlschrank gerade ausrichten. Siehe „Kühlschrank gerade ausrichten“.
	Heißes Wetter oder häufiges Öffnen.	Das ist normal.
	Temperaturregelung auf kälteste Stufe eingestellt.	Stellen Sie die Temperatur auf eine wärmere Stufe ein.
Kühlschrank hat einen Geruch	Lebensmittel sind nicht ordnungsgemäß versiegelt oder verpackt.	Verpackung wieder verschließen. Stellen Sie eine geöffnete Schachtel Backpulver in den Kühlschrank und ersetzen Sie sie alle 3 Monate.
	Innenraum muss gereinigt werden.	Reinigen Sie den Innenraum. Siehe „Reinigung“.
	Lebensmittel zu lange gelagert.	Verdorbene Lebensmittel entsorgen.
Licht geht nicht an	Kühlschrank ist ausgesteckt.	Kabel des Kühlschranks in eine geerdete 3-polige Steckdose stecken.
	LED-Licht ist durchgebrannt.	Wenden Sie sich an einen qualifizierten Techniker, um die durchgebrannte LED auszutauschen.
Vibrieren oder Klappern	Der Kühlschrank steht nicht fest auf dem Boden.	Siehe „Kühlschrank gerade ausrichten“.

Fortsetzung der Tabelle von der vorigen Seite

Probleme	Mögliche Ursache(n)	Abhilfe
Normale Geräusche	Es klingt, als ob Wasser aus dem Kühlschrank fließt.	Das in den Leitungen fließende Kältemittel erzeugt dieses Geräusch, wenn der Kompressor startet und stoppt.
		Der Kühlschrank verfügt über ein automatisches Abtausystem. Das aufgetaute Wasser macht dieses Geräusch.
Normale Geräusche	Brummen oder Summen	Der Kompressor und die Lüfter, die für die Kaltluftzirkulation verwendet werden, können dieses Geräusch erzeugen. Wenn der Kühlschrank nicht waagrecht ist, ist das Geräusch lauter.
	Knack- oder Klickgeräusche	Die Innenteile machen dieses Geräusch, wenn sie sich als Reaktion auf Temperaturveränderungen zusammenziehen und ausdehnen.
	Knallgeräusch	Kann während des automatischen Abtauens auftreten.
Kühl- oder Gefrierschrank ist zu warm	Die Temperaturregelung ist nicht kalt genug eingestellt.	Stellen Sie das Abteil auf eine kältere Stufe ein. Warten Sie 24 Stunden, bis sich die Temperatur eingestellt hat.
	Die Türen wurden häufig geöffnet oder offen gelassen.	Begrenzen Sie die Türöffnungen, um die Innentemperatur aufrechtzuerhalten. Stellen Sie sicher, dass kein Gegenstand das Schließen der Tür verhindert.
	Vor kurzem wurden warme Lebensmittel eingelegt.	Warten Sie, bis Lebensmittel und Kühlschrank abgekühlt sind.
	Der Platz zwischen der Rückseite des Kühlschranks und der Wand ist zu schmal.	Lassen Sie zwischen der Rückseite des Kühlschranks und der Wand einen Abstand von 5 cm.

Fortsetzung der Tabelle von der vorigen Seite

Probleme	Mögliche Ursache(n)	Abhilfe
	Gegenstände an der Rückseite der Kühlteile blockieren den ordnungsgemäßen Luftstrom.	Bewahren Sie Gegenstände nur innerhalb des Rahmens der Glasfächer auf. Stellen Sie keine Gegenstände an die Seiten der Kühlteile oder direkt vor die Lüftungsschlitze.
Kühl- oder Gefrierschrank ist zu kalt	Temperatur ist zu kalt eingestellt.	Stellen Sie die Temperatur im Kühlteil auf die nächste wärmere Stufe ein. Warten Sie 24 Stunden, bis sich die Temperatur eingestellt hat.
Feuchtigkeit außen/innen am Kühlschrank	Hohe Luftfeuchtigkeit	Dies ist in Zeiten hoher Luftfeuchtigkeit normal. Trocknen Sie die Oberfläche und stellen Sie die Temperatur auf eine etwas kältere Stufe ein.
	Die Türen wurden häufig geöffnet oder offen gelassen.	Lassen Sie die Tür geschlossen. Stellen Sie sicher, dass kein Gegenstand das Schließen der Tür verhindert. Den Kühlschrank gerade ausrichten. Siehe „Kühlschrank gerade ausrichten“.
	Wasserbehälter im Kühlschrank öffnen.	Behälter abdecken oder verschließen.
Frost- oder Eiskristalle auf gefrorenen Lebensmitteln	Gefrierschranktür offen gelassen oder häufig geöffnet.	Begrenzen Sie die Türöffnungen, um die Innentemperatur aufrechtzuerhalten. Stellen Sie sicher, dass kein Gegenstand das Schließen der Tür verhindert.
	Der Kühlschrank steht nicht gerade.	Den Kühlschrank gerade ausrichten. Siehe „Kühlschrank gerade ausrichten“.
	Gegenstände blockieren die Lüftungsschlitze des Gefrierschranks und verhindern den ordnungsgemäßen Luftstrom.	Entfernen Sie die Gegenstände von der Rückwand.
Kühl- oder Gefrierschrank ist zu kalt	Lebensmittel zu nahe an den Lüftungsschlitzen platziert.	Entfernen Sie die Gegenstände von der Rückseite und Oberseite des Kühlschranks.
	Temperatur ist zu kalt eingestellt.	Stellen Sie die Temperatur auf eine weniger kalte Stufe ein.



Wenn keine der obigen Ursachen zutrifft und Sie die Störung nicht selbst beheben können, treten Sie mit dem nächstgelegenen Kundendienst in Verbindung und geben Sie ihm die Daten (Gerätetyp, Modell, Seriennummer) vom Typenschild bekannt, das sich im Geräteinneren befindet.

Informationen über die Geräusentwicklung

Das Kühlen in Kühl-/Gefriergeräten wird durch ein Kühlsystem mit einem Kompressor (einige Geräte besitzen auch einen Ventilator) bewerkstelligt, der einen gewissen Lärm verursacht. Die Geräuschintensität ist vom Aufstellungsort sowie vom fachgerechten Gebrauch und vom Alter des Geräts abhängig.

- Nach der Inbetriebnahme des Geräts kann der Betrieb des Kompressors (Fließgeräusch) bzw. das Strömen der Kühlflüssigkeit etwas lauter sein. Das ist kein Zeichen für eine Störung und übt keinen Einfluss auf die Lebensdauer des Geräts aus. Nach einer gewissen Betriebszeit werden die Geräusche etwas leiser.
- Manchmal sind während des Betriebs ungewöhnliche oder lautere Geräusche hörbar, die für das Gerät unüblich sind und oft die Folge einer unzutreffenden Aufstellung sind:
 - Das Gerät muss gerade und stabil auf einer festen Unterlage stehen.
 - Das Gerät darf die Wand oder die benachbarten Elemente nicht berühren.
 - Überprüfen Sie, ob sich die Inneneinrichtung des Geräts auf ihrem Platz befindet, bzw. ob eventuell Dosen, Flaschen oder andere Behälter Geräusche verursachen, weil sie einander berühren.
- Aufgrund der größeren Beanspruchungen des Kühlsystems bei häufigem Öffnen der Gerätetür, bei zu lange geöffneter Gerätetür, Einlagerung von größeren Mengen von Gefriergut, Verwendung der Funktion Intensivgefrieren oder Intensivkühlen, kann das Betriebsgeräusch des Geräts vorübergehend lauter werden.

Ersatzteile

Ersatzteile für das von Ihnen erworbene Gerät sind 10 Jahre lang erhältlich. Während dieser Zeit stehen Originalersatzteile zur Verfügung, um den einwandfreien Betrieb Ihres Geräts zu gewährleisten.

Die Liste der Ersatzteile ist auf der Website verfügbar:

https://partners.gorenje.com/GSD/gsd_public.aspx



gorenje

www.gorenje.com

CE