

Tyčový vysavač 2 v 1 • NÁVOD K OBSLUZE	CZ	6-14
Tyčový vysávač 2 v 1 • NÁVOD NA OBSLUHU	SK	15-23
Stick vacuum cleaner 2 in 1 • INSTRUCTIONS FOR USE	EN	24-31
Álló porszívó 2 az 1 • HASZNÁLATI UTASÍTÁS	HU	32-39
Odkurzacz pionowy 2 w 1 • INSTRUKCJA OBSŁUGI	PL	40-47
Hand- und Akkustaubsauger 2 in 1 • BEDIENUNGSANLEITUNG	DE	48-56

FENIX

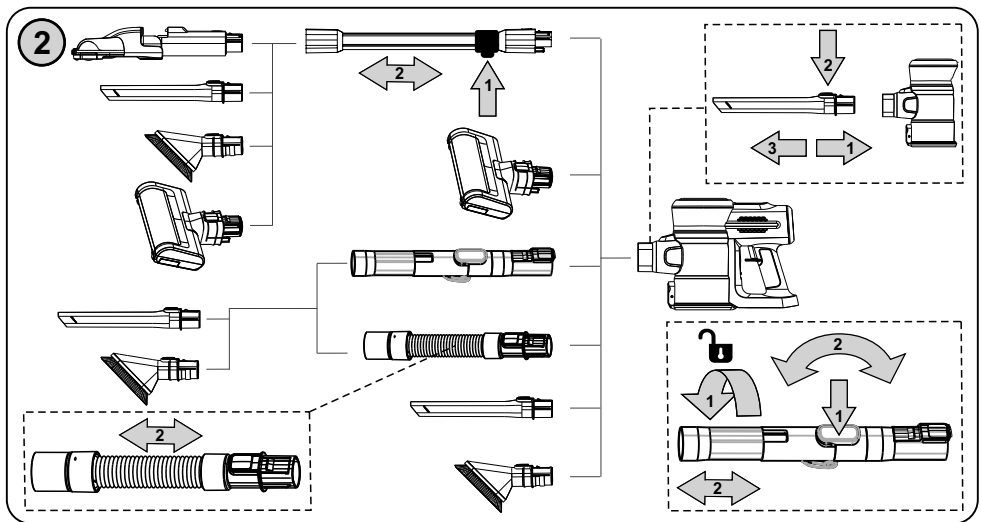

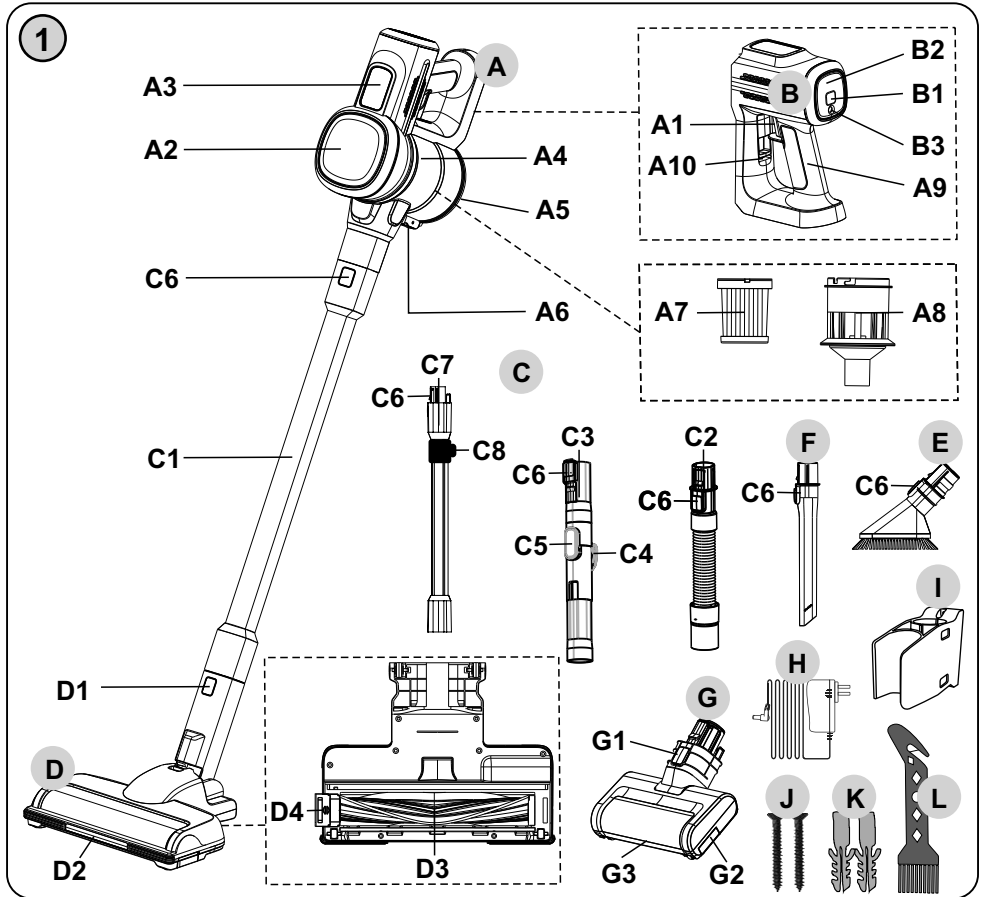

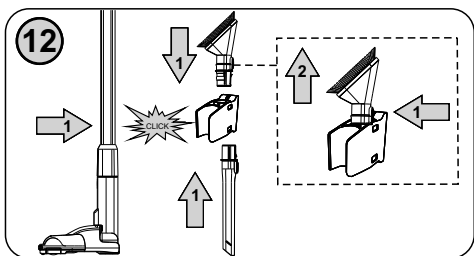
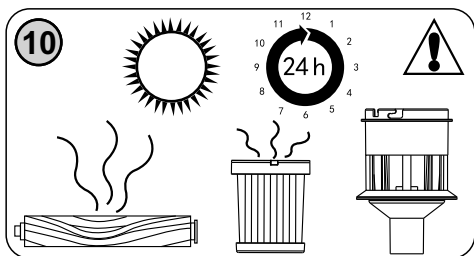
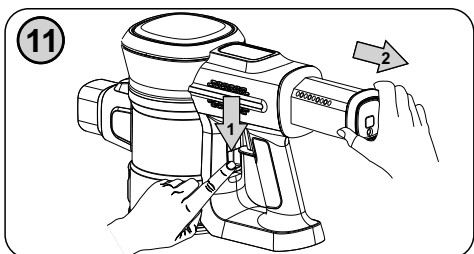
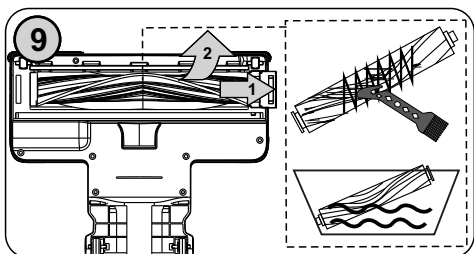
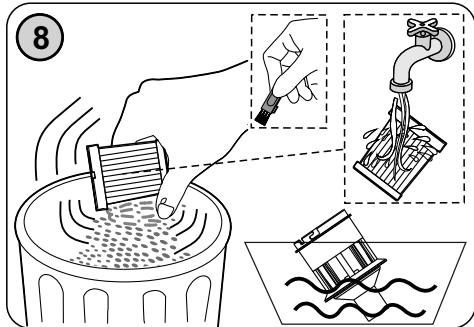
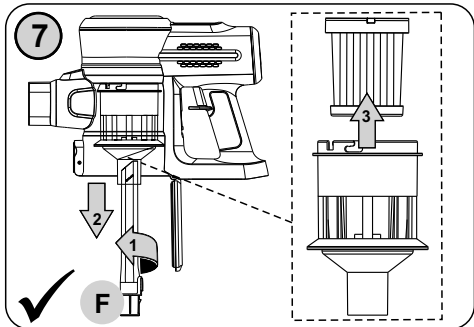
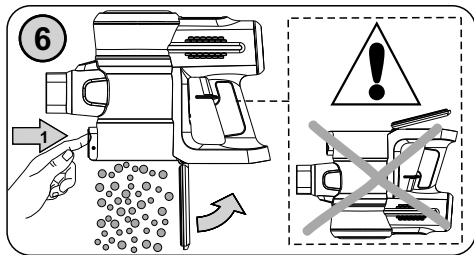
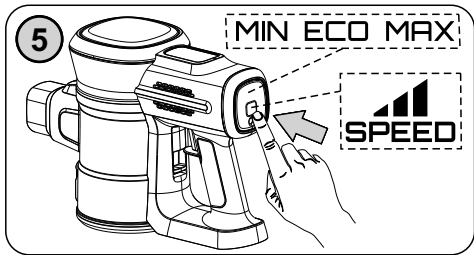
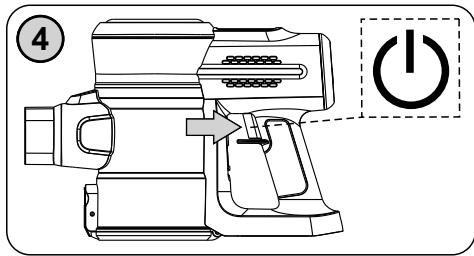
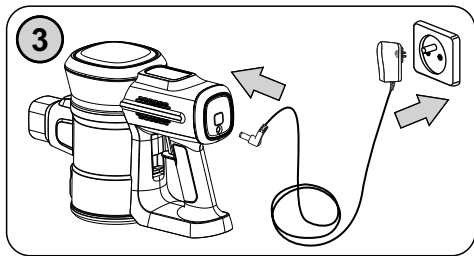

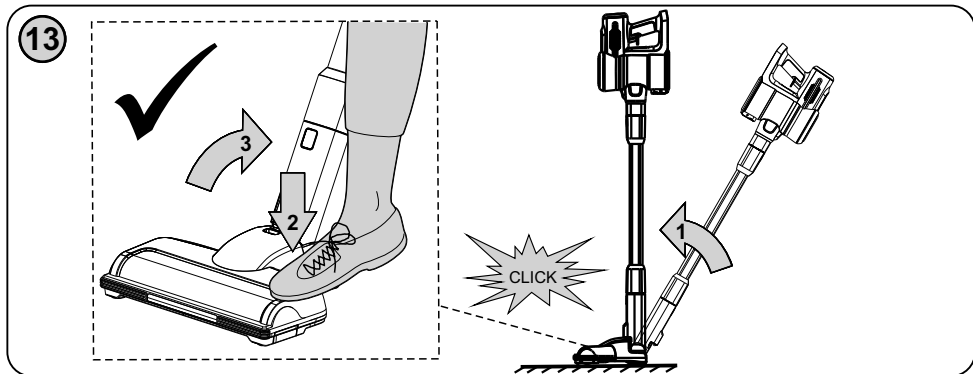

	D C1 C7	(A) (B)		C2 C3	(E) (F) (G) (H)
	G	(C)		E F	(C) (H) (D) (F) (G)

Obrázky jsou pouze ilustrační. Obrázky sú len ilustračné. Product images are for illustrative purposes only. Ilusztratív képek. Zdjęcia służą wyłącznie jako ilustracja. Die Abbildungen dienen nur zur Illustration.

OBSAH | CONTENT | TARTALOM | ZADOWOLONY | INHALT

CZ	
I. BEZPEČNOSTNÍ UPOZORNĚNÍ	6
II. VYBAVENÍ A PŘÍSLUŠENSTVÍ VYSAVAČE (obr. 1)	8
III. PŘÍPRAVA VYSAVAČE	9
IV. POUŽITÍ VYSAVAČE (obr. 4 - 5)	10
V. ČIŠTĚNÍ A ÚDRŽBA	11
VI. SKLADOVÁNÍ	13
VII. EKOLOGIE	13
VIII. TECHNICKÁ DATA	13
SK	
I. BEZPEČNOSTNÉ UPOZORNENIA	15
II. VYBAVENIE A PRÍSLUŠENSTVO VYSÁVAČA (obr.1)	17
III. PRÍPRAVA VYSÁVAČA	18
IV. POUŽITIE VYSÁVAČA (obr. 4 - 5)	19
V. ČISTENIE A ÚDRŽBA	20
VI. SKLADOVANIE	21
VII. EKOLÓGIA	22
VIII. TECHNICKÉ ÚDAJE	22
EN	
I. SAFETY WARNING	24
II. EQUIPMENT AND ACCESSORIES (Fig. 1)	26
III. VACUUM CLEANER PREPARATION	26
IV. USE OF VACUUM CLEANER (Fig. 4 - 5)	28
V. CLEANING AND MAINTENANCE	28
VI. ENVIRONMENTAL PROTECTION	30
VII. TECHNICAL DATA	30
HU	
I. BIZTONSÁGI ELŐÍRÁSOK	32
II. TERMÉKLEÍRÁS (1. ábra)	34
III. A PORSZÍVÓ ELŐKÉSZÍTÉSE	34
IV. A PORSZÍVÓ HASZNÁLATA (4. - 5. ábrak)	35
V. TISZTÍTÁS ÉS KARBANTARTÁS	36
VI. ÖKOLÓGIA	38
VII. MŰSZAKI ADATOK	38
PL	
I. OSTRZEŻENIA DOTYCZĄCE BEZPIECZEŃSTWA	40
II. WYPOSAŻENIE I AKCESORIA ODKURZYCZY (rys. 1)	42
III. PRZYGOTOWANIE ODKURZACZA	42
IV. ZASTOSOWANIE ODKURZACZA (rys. 4 - 5)	44
V. CZYSZCZENIE I KONSERWACJA	44
VI. EKOLOGIA	46
VII. DANE TECHNICZNE	47
DE	
I. SICHERHEITSHINWEISE UND WARNUNGEN	49
II. AUSSTATTUNG UND ZUBEHÖR DES STAUBSAUGERS (Abb. 1)	52
III. INBETRIEBNAHME DES STAUBSAUGERS	52
IV. GEBRAUCH DES STAUBSAUGERS (Abb. 4 - 5)	54
V. REINIGUNG UND WARTUNG	54
VI. UMWELTSCHUTZ	56
VII. TECHNISCHE DATEN	57

eta x233

FENIX

NÁVOD K OBSLUZE

Vážený zákazníku, děkujeme Vám za zakoupení našeho produktu. Před uvedením tohoto přístroje do provozu si velmi pozorně přečtěte návod k obsluze a tento návod spolu s pokladním dokladem a podle možnosti i s obalem a vnitřním obsahem obalu dobře uschovejte.

I. BEZPEČNOSTNÍ UPOZORNĚNÍ



OBEČNÁ USTANOVENÍ:

- Instrukce v návodu považujte za součást spotřebiče a postupte je jakémukoliv dalšímu uživateli spotřebiče.
- Zkontrolujte, zda údaj na typovém štítku odpovídá napětí ve Vaší elektrické zásuvce. Vidlici adaptéru je nutné připojit pouze do zásuvky elektrické instalace, která odpovídá příslušným normám.
- Tento spotřebič mohou používat děti ve věku 8 let a starší a osoby se sníženými fyzickými, smyslovými či mentálními schopnostmi nebo nedostatkem zkušeností a znalostí, pokud jsou pod dozorem nebo byly poučeny o používání spotřebiče bezpečným způsobem a rozumí případným nebezpečím. Děti si se spotřebičem nesmějí hrát. Čištění a údržbu prováděnou uživatelem nesmějí provádět děti, pokud nejsou starší 8 let a pod dozorem. Děti mladší 8 let se musí držet mimo dosah spotřebiče a jeho přívodu.
- Abyste předešli úrazu, nevkládejte ruce/prsty do rotačního kartáče.
- Nikdy spotřebič nepoužívejte, pokud má poškozený adaptér, pokud nepracuje správně, upadl na zem a poškodil se. V takových případech zanechte spotřebič do odborného servisu k prověření jeho bezpečnosti a správné funkce.
- **Síťový adaptér, akumulátor a motorovou část vysavače nikdy neponořujte do vody (ani částečně) a chraňte je před vlhkostí!**
- **Spotřebič nenechávejte v chodu bez dozoru!**
- Při nabíjení akumulátoru je síťový adaptér teplý, což je naprosto normální stav.
- Nedobíjejte akumulátor, ze kterého uniká elektrolyt.
- Při vyjímání akumulátoru musí být spotřebič odpojen od nabíjecího adaptéru.
- Kontakty akumulátoru nebo síťového adaptéru nespojujte! Pokud akumulátor nepoužíváte, držte jej z dosahu kovových předmětů, jako jsou kancelářské sponky, mince, klíče, hřebíky, šroubky nebo další drobné kovové předměty, které mohou způsobit zkratování svorek akumulátoru. Vzájemné zkratování svorek akumulátoru může způsobit popáleniny nebo požár.
- Akumulátor neodhazujte do ohně. Hrozí nebezpečí výbuchu!
- Aby se zajistila bezpečnost a správná funkčnost přístroje, používejte jen originální náhradní díly a výrobcem schválené příslušenství.

- Tento spotřebič včetně jeho příslušenství používejte pouze pro účel, pro který je určen tak, jak je popsáno v tomto návodu. Spotřebič nikdy nepoužívejte pro žádný jiný účel.
- Případné texty v cizím jazyce a obrázky uvedené na obalech, nebo výrobku, jsou přeloženy a vysvětleny na konci této jazykové mutace.
- Výrobce neodpovídá za škody způsobené nesprávným používáním spotřebiče a příslušenství a není odpovědný za spotřebič v případě nedodržení výše uvedených bezpečnostních upozornění. Za nesprávné používání spotřebiče se mj. považuje nedodržování pravidelné výměny či údržby veškerých filtrů podle pokynů v kapitole **IV., V., VI** a rovněž tak použití neoriginálních filtrů, v důsledku jejichž vlastností došlo k poruše či poškození vysavače.

POUŽÍVÁNÍ SPOTŘEBIČE:

- Spotřebič je určen pouze pro použití v domácnostech a pro podobné účely (v obchodech, kancelářích a podobných pracovištích, v hotelích, motelech a jiných obytných prostředích, v podnicích zajišťujících nocleh se snídaní)! Není určen pro komerční použití!
- Při manipulaci s vysavačem se vyvarujte kontaktu (např. **volným oděvem, vlasy, prsty, břížutérií, náramky** atd.) s rotujícím kartáčem.
- Zabraňte rotujícímu kartáči v pohybu přes napájecí kabely nebo jiné přístroje či kabely, protože to může vést ke vzniku nebezpečných situací.
- Podlahovou hubici s rotačním kartáčem nenechávejte zapnutou na jednom místě příliš dlouho! Mohlo by dojít k poškození vysávaného povrchu!
- Podlahová hubice s rotačním kartáčem není určena k vysávání nečistot z kobereců s vysokým vlasem!
- Před vysáváním vysoce leštěných podlah (např.: dřevo, linoleum, vinyl, parkety, plovoucí podlaha apod.) nejprve zkontrolujte, zda je spodní strana podlahové hubice a její kartáč zbaven cizích předmětů, které by mohly způsobit stopy.
- **Nepoužívejte nikdy vysavač ani nechtejte adaptér s mokřými rukama či nohama!**
- **Nikdy nevysávejte bez správně založeného filtračního systému a mikrofiltrů.**
- Při nabíjení akumulátoru a po použití vysavač vždy vypněte.
- Nabíjení akumulátoru provádějte při běžné pokojové teplotě. Nevystavujte akumulátor teplotám vyšším než 50 °C. Předcházíte tak poškození akumulátoru.
- Pokud dojde k ucpání otvorů/součástí pro průchod vzduchu (např. příslušenství), vysavač vypněte a příčinu ucpání zcela odstraňte.
- Nevysávejte mokré nebo vlhké podlahové krytiny, nepoužívejte vysavač na venkovní prostory! Při proniknutí vlhkosti do agregátu vzniká nebezpečí jeho poškození a vyřazení z provozu. Na tento druh závady se nevztahuje nárok na opravu.
- Nevysávejte vodu, tekutiny nebo agresivní kapaliny!
- Nevysávejte ostré předměty (např. **sklo, střepy**), horké, hořlavé, výbušné předměty (např. **popel, hořící zbytky cigaret, benzín, ředidla a aerosolové výpary**), ale ani maziva (např. **tuky, oleje**), žíravé prostředky (např. **kyseliny, rozpouštědla**). Vysátím těchto předmětů může dojít k poškození filtrů, popř. vysavače.
- Při vysávání velice jemného prachu se mohou zanést póry filtrů. Tím se zmenší průchodnost vzduchu a sací výkon slábne. Je proto třeba v takovémto případě filtry vyčistit, i když ještě nádoba není plná. Vysavač nepoužívejte k vysávání nečistot produkovaných při/po stavebních úpravách, jako je **sádrokartonový prach, jemný písek, cement, stavební prach, části omítky** apod. Při proniknutí těchto nečistot / sypkých stavebních hmot / sypkých stavebních materiálů do agregátu vzniká nebezpečí jeho poškození a vyřazení z provozu. Na tento druh závady se nevztahuje nárok na opravu.

- **Spotřebič nesmí být používán v prostředí s nebezpečím požáru nebo výbuchu** (prostory kde jsou skladovány chemikálie, paliva, oleje, plyny, barvy a další hořlavé, případně těkavé, látky).
- **VAROVÁNÍ:** Při nesprávném používání přístroje, které není v souladu s návodem k obsluze, existuje riziko poranění.

PŘÍSLUŠENSTVÍ A SESTAVENÍ SPOTŘEBIČE:

- **Sací otvor vysavače nebo příslušenství nepřikládejte k očím ani uším a nezasouvejte je do žádných tělesných otvorů!**
- Vysavač a příslušenství instalujte v dostatečné vzdálenosti od hořlavých předmětů (např. **záclony, závěsy, dřevo atd.**), tepelných zdrojů (např. **kamna, sporák atd.**) a vlhkých povrchů (např. **dřezy, umyvadla atd.**).

SÍŤOVÝ ADAPTÉR:

- Pokud je propojovací přívod od adaptéru poškozen, musí být adaptér vyměněn za nový, protože neobsahuje žádné opravitelné části.
- Jestliže je adaptér tohoto spotřebiče poškozen, musí být opraven výrobcem, jeho servisním technikem nebo podobně kvalifikovanou osobou, aby se tak zabránilo vzniku nebezpečné situace.
- **UPOZORNĚNÍ:** Pro dobíjení akumulátoru používejte pouze síťový adaptér dodaný s tímto přístrojem.
- Spotřebič musí být napájen pouze bezpečným malým napětím odpovídajícím značení spotřebiče.
- Síťový adaptér používejte pouze v místnosti.
- Síťový adaptér dodaný se spotřebičem je určený pouze pro tento spotřebič, nepoužívejte jej pro jiné účely.
- Nízkonapěťový výstupní kabel adaptéru nesmí být poškozen ostrými nebo horkými předměty, otevřeným plamenem, nesmí se ponořit do vody ani ohýbat přes ostré hrany.
- Zabraňte tomu, aby nízkonapěťový výstupní kabel adaptéru volně visel přes hranu pracovní desky, kde by na něho mohly dosáhnout děti.
- V případě potřeby použití prodlužovacího přívodu je nutné, aby nebyl poškozen a vyhovoval platným normám.
- Pravidelně kontrolujte stav napájecího přívodu adaptéru.

ORIGINAL

eta
VÝROBCE

Pro bezporuchový chod vysavače je nutné používat testované filtry doporučené výrobcem.

II. VYBAVENÍ A PŘÍSLUŠENSTVÍ VYSAVAČE (obr. 1)

A – vysavač

A1 – tlačítko **ZAP. / VYP.** 

A2 – LED panel

A3 – světelná signalizace provozu a nabíjení

A4 – nádoba na prach

A5 – odklopné dno

A6 – tlačítko aretace odklopného dna

A7 – vstupní HEPA filtr

A8 – separátor

A9 – držadlo

A10 – tlačítko aretace akumulátoru

B – akumulátor

- B1 – tlačítko pro nastavení úrovně sacího výkonu (**MIN / ECO / MAX**)
- B2 – světelné kontrolky nastaveného sacího výkonu
- B3 – nabíjecí konektor

C – prodlužovací nástavce pro příslušenství

- C1 – kovová sací trubka
- C2 – flexibilní sací hadice
- C3 – kloubový nástavec s hadicovým ohybem
- C4 – kloub
- C5 – aretace kloubu
- C6 – tlačítka aretace nástavců
- C7 – teleskopická sací trubka
- C8 – aretace teleskopické sací trubky

D – podlahová hubice s rotačním kartáčem









- D1 – tlačítko aretace hubice

- D2 – LED diody pro osvětlení prostoru před vysavačem
- D3 – vyjímatelný kartáč
- D4 – aretace kartáče

E – kartáček**F – dlouhá štěrbinová hubice****G – malá hubice s rotačním kartáčem**

- G1 – tlačítko aretace hubice
- G2 – aretace kartáče
- G3 – vyjímatelný kartáč

H – síťový adaptér**I – plastový úchyt na zeď****J – vruty****K – hmoždinky****L – nástroj na čištění**

	C1	C2	C3	C7	D	E	F	G
Příslušenství								
ETA123390000	✓	–	–	–	✓	✓	✓	–
ETA223390000	–	✓	✓	✓	✓	✓	✓	✓

III. PŘÍPRAVA VYSAVAČE

Odstraňte veškerý obalový materiál, vyjměte vysavač a příslušenství. Z vysavače odstraňte všechny případné adhezivní fólie, samolepky nebo papír.

SESTAVENÍ VYSAVAČE

Při sestavování vysavače postupujte podle obr. 2. Dle požadovaného použití (ruční vysavač / tyčový vysavač) zvolte vhodné příslušenství (obr. 13). Teleskopická sací trubka **C7** umožňuje nastavit optimální délku dle výšky postavy uživatele. Stiskněte aretaci **C8** a současně vysuňte požadovanou délku trubky. Nástavec s hadicovým ohybem **C3** díky kloubu (viz obr. 2) umožňuje vysávání v hůře dostupných místech. Při demontáži postupujte opačným způsobem a odjistěte aretační prvky.

NABÍJENÍ AKUMULÁTORU

Vysavač před nabíjením vypněte, aby nedošlo k nechtěnému spuštění ihned po odpojení adaptéru! Připojte adaptér do nabíjecího konektoru **B3** a poté k el. síť (obr. 3). **Před prvním použitím je nutné akumulátor nabíjet min. 5 hod. Poté je standardní doba nabíjení cca 4,5 hod.** Stav a průběh nabíjení je indikován na světelné signalizaci **A3**.

Světelná signalizace provozu a nabíjení (A3)

Blikání posledního segmentu A3 modře	Vybitý akumulátor (vysavač se následně vypne)
Blikání segmentu A2 / A3 / B2	Vybitý akumulátor (je potřeba jej znovu nabít)
Svítil červene symbol  HEPA	Zanesený vstupní HEPA filtr A7 (ucpané sání)
Zhasnou LED diody D2	Elektronická ochrana rotačního kartáče (zablokování rotačního kartáče - kartáč se přestane točit a pohon vysavače stále pracuje dál)
Postupné přibývání modře svítících segmentů A3	Akumulátor se nabíjí.
Trvalé svícení segmentů A3 modře	Akumulátor je nabitý / signalizace provozu (jednotlivé segmenty během provozu při vybití akumulátoru postupně zhasínají)

Upozornění

- Vysavač dejte nabít ihned, jak sací výkon zeslábné.
- Po skončení náročné práce nebo v horkém prostředí může být akumulátor příliš horký pro nabíjení. Nechejte akumulátor před nabíjením vychladnout.
- Pro zajištění delší životnosti akumulátorové baterie, doporučujeme 4x za rok baterii používáním spotřebiče zcela vybit a poté plně nabít.

PROVOZNÍ ČASY

Nastavený výkon	Doba provozu *	
	ETA1233	ETA2233
MIN	cca 40 minut	cca 40 minut
ECO	cca 20 minut	cca 20 minut
MAX	cca 12 minut	cca 12 minut

* **Poznámka:** Uvedené doby provozu vychází z interního testování společnosti ETA a platí pouze pro nový a plně nabitý akumulátor. V závislosti na stáří a opotřebení akumulátoru doba provozu klesá.

UPEVNĚNÍ PLASTOVÉHO ÚCHYTU NA ZEĎ

Pomocí přiloženého **J, K** nebo jiného vhodného spojovacího materiálu připevněte plastový úchyt **I** ke zdi.

Upozornění

- Dbejte na to, aby el. zásuvka byla dostatečně blízko k připevněné plastovému úchytu.
- **Dejte pozor na to, aby se v místě kotvení plastového úchytu ke zdi nenacházela pod omítkou elektrická, telefonní, vodovodní instalace apod.**

IV. POUŽITÍ VYSAVAČE (obr. 4 - 5)

Před použitím nechte vysavač dostatečně nabít.

OVLÁDÁNÍ

Tlačítko ZAP. / VYP. (A1)

- stisknutím dojde k zapnutí vysavače,
- dalším stisknutím tlačítka dojde k vypnutí vysavače.

Tlačítko "SPEED" pro nastavení úrovně sacího výkonu (B1)

- krátkým dotykem zvýšíte/snížíte úroveň sacího výkonu (nastavený sací výkon je indikován svícením světelných kontrolky B2 (MIN / ECO / MAX).

Sací výkon vhodně přizpůsobte podle vysávaného povrchu. Pro rámcovou představu uvádíme následující doporučení:

MIN /  = Nízký sací výkon - jemné tkaniny (např. záclony a závěsy).

ECO /  = Střední sací výkon - čalouněný nábytek.

MAX /  = Vysoký sací výkon - koberce a tvrdé podlahy.

Poznámka: Vysavač se vždy zapíná na střední sací výkon.

Upozornění

Podlahová hubice **D** disponují elektronickou ochranou v případě zablokování rotačního kartáče.

Dojde-li při používání k zablokování rotačního kartáče, tak se řiďte následujícími radami.

- Pokud dojde k zablokování rotačního kartáče podlahové hubice **D**, tak zhasnou LED diody **D2** a rotační kartáč se přestane točit. Motor vysavače stále pracuje dále. Vypněte vysavač a odstraňte příčinu zablokování a poté můžete opět vysavač znovu zapnout.

Signalizace plnosti prachové nádoby a HEPA filtru

Pokud se na ovládacím panelu **A2** trvale rozsvítí červená kontrolka, je třeba v takovémto případě filtr vyčistit, i když ještě nádoba není plná. Občasné rozsvícení kontrolky v průběhu vysávání neberte v úvahu. Pokud dojde k ucpání sacího otvoru/vzduchových cest, ochrana před přetížením za cca 7 sec. vypne motor (naplatí při nastavení sacího výkonu na MIN). Pokud tato situace nastane vypněte vysavač a odstraňte příčinu ucpání a poté můžete opět vysavač znovu zapnout.

V. ČIŠTĚNÍ A ÚDRŽBA

NÁDOBA NA PRACH (A4)

Zjistíte-li snížení sacího výkonu vysavače, přesvědčte se, zda není nádoba na prach plná a v případě potřeby ji vyprázdněte (postupujte podle obr. 6). Vysavač **A** umístěte nad odpadkový koš a stiskněte tlačítko **A6**, tím se dno odklopí a nečistoty vysypte do běžného domácího odpadu. Dno přiklopte zpět tak, aby se řádně zajistilo opačným způsobem.

Z hygienických důvodů doporučujeme provádět vyprazdňování nádoby mimo obytný prostor.

VÝMĚNA HEPA FILTRU (A7)

Při vyjímání HEPA filtru postupujte podle obr. 7. Opačným způsobem vložte nový/vyčištěný HEPA filtr do nádoby.

Poznámky

- Z hygienického hlediska doporučujeme vyprázdnovat nádobu a čistit HEPA filtr po každém použití.

Poznámky

- Maximálního sacího účinku bude vždy dosaženo s čistým HEPA filtrem a prázdnou prachovou nádobou.
- Po každém vyprázdnění prachové nádoby doporučujeme vyčistit HEPA filtr.
- Při vysávání velice jemného prachu se mohou zanést póry filtru. Tím se zmenší průchodnost vzduchu a sací výkon slábne. V takovém případě je proto třeba HEPA filtr a separátor vyčistit, i když ještě nádoba není plná.

Povrch vysavače a adaptéru ošetřujte měkkým vlhkým hadříkem, nepoužívejte drsné a agresivní čisticí prostředky!

Příslušenství

Po každém vysávání zkontrolujte vizuálně, zda se na kartáčích nebo sběračích nezachytily nečistoty a odstraňte je.

Podlahová hubice s rotačním kartáčem / Malý turbokartáč

Odstraňte nečistoty (zejména vlasy, zvířecí chlupy apod.), které se zachytily na kartáči. Pro snadnější vyčištění můžete kartáč vyjmout (obr. 9). Prostor vyčistíte pomocí nástroje nástroje na čištění **L** (nebo jiným vhodným např. pinzetou). Nyní lze kartáč jednoduše vyčistit (lze jej umývat pod tekoucí vodou). Po provedení údržby nechte kartáč řádně vyschnout a vložte jej opačným způsobem do hubice a zajistěte.

Upozornění

Neumývejte podlahovou hubici **D** a malý turbokartáč **G** pod tekoucí vodou a neponořujte je do vody, mohlo by dojít k poškození motoru pro pohon kartáče.

Prachová nádoba

Povrch i vnitřek nádoby **A4** ošetřujte měkkým vlhkým hadříkem.

Separátor A8 (obr. 8, 10)

Opláchněte pod tekoucí vodou. **Před opětovným použitím nechte důkladně vyschnout.**

Upozornění

- Při vyjímání filtračního systému (tj. separátoru **A8**, HEPA filtru **A7**) a následného čištění nádoby **A4** je nutné dodržovat **svislou pozici vysavače dnem dolů**. Vysavač nikdy neotáčejte dnem vzhůru!
- Nikdy nádobu **B** neoplachujte pod tekoucí vodou a ani ji do vody neponořujte.

HEPA filtr (obr. 8, 10)

HEPA filtr **A7** jemně vyklepejte nebo vyfoukejte (doporučujeme tento úkon provádět mimo obytný prostor). Případně použijte k očištění nástroj na čištění **L**. Při silném znečištění můžete HEPA filtr opláchnout pod tekoucí vlažnou vodou (tj. držte a současně nakloňte filtr tak, aby „znečištěná“ skládaná část směřovala nahoru, voda tekla souběžně se záhyby a vymyla prach uvnitř záhybů). Otočte filtr o 180° a nechte vodou protékat záhyby v opačném směru). Pokračujte v otáčení a vymývání, dokud filtr není čistý. **NÁSLEDNĚ FILTR NECHTE DOKONALE OSCHNOUT.** Po oschnutí vložte opačným způsobem HEPA filtr zpět do nádoby.

Upozornění

- K čištění filtru nepoužívejte žádné agresivní prací nebo čisticí prostředky ani horkou vodu.
- Pro zachování filtračních parametrů HEPA filtru doporučujeme čištění suchou cestou.
- **Pokud se rozhodnete HEPA filtr umýt vodou, sníží se jeho filtrační schopnosti.** Maximální počet umytí filtru je 3x. Poté je nutné zakoupit nový.
- HEPA filtr doporučujeme měnit 2x za rok. Náhradní filtr (obj. č. ETA123300010) zakoupíte v síti prodejen ETA-elektro.
- Filtr není určen pro mytí v myčce nádobí.
- Zanedbání čištění a případně výměny filtru může vést k poruše vysavače!
- Dbejte na to, aby dosedací plochy a těsnící prvky byly čisté a funkční.

VI. SKLADOVÁNÍ

Spotřebič skladujte řádně očištěný mimo dosah dětí a nesvéprávných osob. Ukládejte vysavač vždy na suchém místě, v dostatečné vzdálenosti od tepelných zdrojů (např. **krb, kamna, vyhřívací těleso**). Složený tyčový vysavač neukládejte na nerovný povrch! Vysavač musí být v případě potřeby postaven na rovném povrchu, kde nehrozí jeho převrnutí. Pro snadné odjištění položte nohu na podlahovou hubici **D** a zatáhněte za rukojeť **A9** směrem dozadu, aby se uvolnila hubice (ozve se slyšitelné klapnutí). Nyní je vysavač připraven k použití. Pro skladování sestaveného vysavače a příslušenství **E, F** slouží plastový uchy na zeď **I** (obr. 12).

VII. EKOLOGIE



Pokud to rozměry dovolují, jsou na všech kusech vtištěny znaky materiálů použitých na výrobu balení, komponentů a příslušenství, jakož i jejich recyklace. Uvedené symboly na výrobku nebo v průvodní dokumentaci znamenají, že použité elektrické nebo elektronické výrobky nesmí být likvidovány společně s komunálním odpadem. Za účelem správné likvidace výrobku jej odevzdejte na určených sběrných místech, kde budou přijaty zdarma. Správnou likvidací tohoto produktu pomůžete zachovat cenné přírodní zdroje a napomáháte prevenci potenciálních negativních dopadů na životní prostředí a lidské zdraví, což by mohly být důsledky nesprávné likvidace odpadů. Při nesprávné likvidaci tohoto druhu odpadu mohou být v souladu s národními předpisy uděleny pokuty. Tento spotřebič je vybaven Li-Ion akumulátorem s dlouhou životností. Pro ochranu životního prostředí je nutné po ukončení životnosti spotřebiče vybitý akumulátor z něho demontovat a vhodným způsobem, prostřednictvím k tomu určených speciálních sběrných sítí, akumulátor i spotřebič bezpečně zlikvidovat. Další podrobnosti si vyžádejte od místního úřadu.

Vyjmutí akumulátoru

Akumulátor vyjměte podle instrukcí v obr. 11. Náhradní akumulátor (obj. č. ETA123300060, ETA223300060) zakoupíte v síti prodejen ETA-elektro.

VIII. TECHNICKÁ DATA

Spotřebič třídy ochrany	III.
Akumulátor	25,2 V Li-Ion
Hmotnost (kg) (ruční vysavač / tyčový vysavač)	cca (1,4 / 2,5)
Rozměry cca (D x H x V) (mm) (ruční vysavač)	300 x 125 x 210
Rozměry cca (D x H x V) (mm) (tyčový vysavač)	250 x 250 x 1090
ETA1233 + ETA2233: Deklarovaná hladina akustického výkonu je 78 dB(A) re 1pW	

Napájecí adaptér

Název výrobce nebo ochranná známka, obchodní registrační číslo a adresa	ETA
Identifikační značka modelu	RGKSDC3100500
Vstupní napětí	100-240 V (~ AC)
Vstupní frekvence	50/60 Hz
Výstupní napětí	31,0 V ( DC)
Výstupní proud	0,5 A
Výstupní výkon	15,5 W
Průměrná účinnost v aktivním režimu	85,86 %
Účinnost při malém zatížení (10 %)	74,04 %
Spotřeba energie ve stavu bez zátěže	< 0,30 W
Spotřebič třídy ochrany	II.

Změna technické specifikace a obsahu případného příslušenství dle modelu výrobku vyhrazena výrobcem.

Kapacita baterie výrobku se postupně snižuje. Ke snížení kapacity baterie dochází při obvyklém užívání spotřebiče a považuje se za opotřebení spotřebiče. Snížení kapacity baterie není vadou spotřebiče.

Údržbu rozsáhlejšího charakteru nebo údržbu, která vyžaduje zásah do vnitřních částí spotřebiče, musí provést odborný servis! Nedodržením pokynů výrobce zaniká právo na opravu!

Případné další informace o spotřebiči a servisní síti získáte na infolince +420 545 120 545 nebo na internetové adrese www.eta.cz. Kontakt na výrobce: info@eta.cz

Informace k reklamaci a opravě výrobků naleznete na stránkách www.eta.cz/servis-eu.

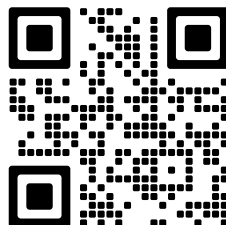
**UPOZORNĚNÍ A SYMBOLY POUŽITÉ NA SPOTŘEBIČI, OBALECH NEBO V NÁVODU:**

PRESS – TISKNOT, HOUSEHOLD USE ONLY – Pouze pro použití v domácnosti. DO NOT IMMERSE IN WATER OR OTHER LIQUIDS – Neponořovat do vody nebo jiných tekutin.



TO AVOID DANGER OF SUFFOCATION, KEEP THIS PLASTIC BAG AWAY FROM BABIES AND CHILDREN. DO NOT USE THIS BAG IN CRIBS, BEDS, CARRIAGES OR PLAYPENS. THIS BAG IS NOT A TOY. – Nebezpečí udušení. Nepoužívejte tento sáček v kolébkách, postýlkách, kočárcích nebo dětských ohrádkách. PE sáček odkládejte mimo dosah dětí. Sáček není na hraní.



Symbol  znamená UPOZORNĚNÍ.

 - Čtěte návod k obsluze

 - Odnímatelná napájecí jednotka

 odemčeno  uzamčeno

eta x233

FENIX

NÁVOD NA OBSLUHU

Vážený zákazník, ďakujeme Vám za zakúpenie nášho produktu. Pred uvedením tohto prístroja do prevádzky, si veľmi pozorne prečítajte návod na obsluhu a tento návod spolu s dokladom o predaji a podľa možností aj s obalom a vnútorným vybavením obalu dobre uschovajte.

I. BEZPEČNOSTNÉ UPOZORNENIA**VŠEOBECNÉ USTANOVENIA:**

- Inštrukcie v návode považujte za súčasť spotrebiča a postúpte ich akémukolvek ďalšiemu užívateľovi spotrebiča.
- Skontrolujte, či údaj na typovom štítku zodpovedá napätiu vo vašej elektrickej zásuvke. Vidlicu adaptéra treba pripojiť do správne zapojenej a uzemnenej zásuvky podľa STN!
- Tento spotrebič môžu používať deti vo veku 8 rokov a staršie a osoby so zníženými fyzickými alebo mentálnymi schopnosťami alebo nedostatkom skúseností a znalostí, pokiaľ sú pod dozorom alebo boli poučené o používanie tohto spotrebiča bezpečným spôsobom a rozumie prípadným nebezpečenstvom. Deti si so spotrebičom nesmú hrať. Čistenie a údržbu vykonávanú užívateľom nesmú vykonávať deti bez dozoru. Deti mladšie ako 8 rokov sa musia držať mimo dosah spotrebiča a jeho prívodu.
- Ruky/prsty nezasúvajte do otáčajúcej sa rotačnej kefy, aby ste predišli zraneniam.
- Spotrebič v žiadnom prípade nepoužívajte, ak ma poškodený adaptér alebo vidlicu, ak nepracuje správne alebo spadol na zem a poškodil sa. V takýchto prípadoch spotrebič odneste do špecializovaného servisu, aby preverili jeho bezpečnosť a správnu funkciu.
- **Sieťový adaptér, akumulátor a motorovú časť vysávača neponárajte do vody (ani čiastočne) a chráňte pred vlhkosťou!**
- **Výrobok nenechávajte v chode bez dozoru!**
- Pri dobíjaní akumulátora sa sieťový adaptér zohrieva, je to normálny stav.
- Nedobíjajte akumulátor, z ktorého uniká elektrolyt.
- Pri vyberaní akumulátora musí byť spotrebič odpojený od napájacieho adaptéra.
- Kontakty akumulátora alebo nabíjačky nespájajte! Ak akumulátor nepoužívate, držte ho z dosahu kovových predmetov, ako sú kancelárske sponky, mince, kľúče, klince, skrutky alebo ďalšie drobné kovové predmety, ktoré môžu spôsobiť skratovanie svoriek akumulátora. Vzájomne skratovanie svoriek akumulátora môže spôsobiť popáleniny alebo požiar.
- Akumulátor neodhadzujte do ohňa. Hrozí nebezpečenstvo výbuchu!
- Aby sa zaistila bezpečnosť prístroja a správna funkčnosť spotrebiča, používajte iba originálne náhradné diely a výrobcom schválené príslušenstvo.
- Tento spotrebič vrátane príslušenstva používajte iba na účel, na ktorý je určený tak, ako je popísané v tomto návode. Spotrebič nikdy nepoužívajte na žiadny iný účel.

- Prípadné texty v cudzom jazyku a obrázky uvedené na obaloch, alebo výrobku, sú preložené a vysvetlené na konci tejto jazykovej mutácie.
- Výrobca nezodpovedá za škody spôsobené nesprávnym používaním spotrebiča a príslušenstva a nie je zodpovedný za spotrebič v prípade nedodržania vyššie uvedených bezpečnostných upozornení. Za nesprávne používanie spotrebiča sa medzi iným považuje nedodržanie pravidelnej výmeny alebo údržby všetkých filtrov podľa pokynov v kapitole **IV.**, **V.**, **VI** a rovnako tak použitie neoriginálnych filtrov, kedy v dôsledku ich vlastností došlo k poruche alebo poškodeniu vysávača.

POUŽÍVANIE SPOTREBIČA:

- Výrobok je určený len pre použitie v domácnostiach a pre podobné účely (v obchodoch, kanceláriách a podobných pracoviskách, v hoteloch, moteloch a iných obytných prostrediach, v podnikoch zaisťujúcich nocľah s raňajkami)! Nie je určený pre komerčné použitie!
- Pri manipulácii s vysávačom sa vyvarujte kontaktu (napr. **voľného odevu, vlasov, prstov bižutérie, náramku**, atď.) s rotujúcou kefou.
- Podlahovú hubicu s rotačnou kefou nenechávajte zapnutú na jednom mieste príliš dlho! Mohlo by dôjsť k poškodeniu vysávaného povrchu!
- Podlahová hubica s rotačnou kefou nie je určená na vysávanie nečistôt z kobercov s vysokým vlasom!
- Zabráňte rotujúce kefe v pohybe cez napájacie káble alebo iné prístroje či káble, pretože to môže viesť k vzniku nebezpečných situácií
- Pred vysávaním vysoko leštených tvrdých podláh (napr.: **drevo, linoleum, vinyl, parkety, plávajúca podlaha** a pod.) najprv skontrolujte, či na spodnej strane podlahovej hubice a jej kefy nie sú cudzie predmety, ktoré by mohli spôsobiť stopy.
- **Nikdy nepoužívajte vysávač ani nechytajte adaptér s mokrymi rukami či nohami!**
- **Nikdy nevysávajte bez správne založeného filtračného systému a mikrofiltrov!**
- Pri nabíjaní akumulátora a po použití vysávač vždy vypnite.
- Akumulátor dobíjajte pri izbovej teplote. Nevystavujte akumulátor teplotám vyšším ako 50 °C. Predchádzate tak poškodeniu akumulátora.
- Pokiaľ dôjde k upchaniu otvorov na priechod vzduchu (napr. príslušenstva), vysávač vypnite a odstráňte prípadné viditeľné prekážky brániace prúdu vzduchu.
- Nevysávajte mokré alebo vlhké podlahové krytiny, nepoužívajte vysávač na vonkajší priestor! Pri preniknutí vlhkosti do agregátu vzniká nebezpečenstvo jeho poškodenia a vyradenia z prevádzky. Na tento druh poruchy sa nevzťahuje nárok na opravu.
- Nevysávajte vodu, tekutiny alebo agresívne kvapaliny!
- Nevysávajte ostré predmety (napr. **sklo, črepy**), horúce, horľavé, výbušné predmety (napr. **popol, horiace zvyšky cigariet, benzín, riedidlá**), ale ani mazivá (napr. **tuky, oleje**) a žieravé prostriedky (napr. **kyseliny, rozpúšťadlá**). Vysatím týchto predmetov môže dôjsť k poškodeniu filtrov, popr. vysávača.
- Pri vysávaní veľmi jemného prachu sa môžu upchať póry filtrov. Tým sa zmenší priechodnosť vzduchu a nasávací výkon slabne. V takom prípade je treba filtre očistiť aj keď nádoba nie je celkom plnená. Vysávač nepoužívajte k vysávaniu nečistot produkovaných při/ po stavebných úpravách, jako je **sádrokartonový prach, jemný piesek, cement, stavební prach, časti omítky** apod. Při proniknutí těchto nečistot / sypkých stavebních hmot / sypkých stavebních materiálů do agregátu vzniká nebezpečí jeho poškození a vyřazení z provozu. Na tento druh závady se nevztahuje nárok na opravu.
- **Spotrebič nesmie byť používaný v prostredí s nebezpečenstvom požiaru alebo výbuchu** (priestory kde sú skladované chemikálie, palivá, oleje, plyny, farby a ďalšie horľavé, prípadne prchavé, látky).

- **VAROVANIE:** Pri nesprávnom používaní prístroja, ktoré nie je v súlade s návodom na obsluhu, existuje riziko poranenia.

PRÍSLUŠENSTVO A ZOSTAVENIE SPOTREBIČA:

- **Nasávaciu hubicu alebo koniec sacieho otvoru alebo neprikladajte k očiam ani ušiam a nezasúvajte ich do žiadnych telesných otvorov!**
- Vysávač a príslušenstvo inštalujte na miesto v dostatočnej vzdialenosti od horľavých predmetov (napr. **záclon, závesov či dreva**), tepelných zdrojov (napr. **kachlí, el./plynového sporáka, variča**) alebo vlhkých povrchov (ako sú **výlevky, umývadlá**).

SIEŤOVÝ ADAPTÉR:

- Ak je adaptér tohto spotrebiča poškodený, musí byť opravený výrobcom, jeho servisným technikom alebo podobne kvalifikovanou osobou, aby sa tak zabránilo vzniku nebezpečnej situácie.
- **UPOZORNENIE:** Pre dobíjanie akumulátora používajte iba sieťový adaptér dodaný s týmto prístrojom.
- Spotrebič musí byť napájaný iba bezpečným malým napätím odpovedajúcim značeniu spotrebiča.
- Sieťový adaptér používajte len v miestnosti.
- Sieťový adaptér dodaný so spotrebičom je určený len pre tento spotrebič, nepoužívajte ho na iné účely.
- Nízkonapäťový výstupný prívod adaptéra nesmie byť poškodený ostrými alebo horúcimi predmetmi, otvoreným plameňom, nesmie byť ponáraný do vody ani sa ohýbať cez ostré hrany.
- V prípade potreby použitia predlžovacieho prívodu je nutné, aby nebol poškodený a vyhovoval platným normám.
- Napájací prívod adaptéra pravidelne kontrolujte.

ORIGINAL



VÝROBCE

Pre bezporuchovú činnosť vysávača je potrebné používať testované filtre odporúčané výrobcom.

II. VYBAVENIE A PRÍSLUŠENSTVO VYSÁVAČA (obr. 1)

A – vysávač

- A1 – tlačidlo **ZAP / VYP** 
- A2 – LED panel
- A3 – svetelná signalizácia prevádzky a nabíjanie
- A4 – nádoba na prach
- A5 – odklopné dno
- A6 – tlačidlo aretácie odklopného dna
- A7 – vstupný HEPA filter
- A8 – separátor
- A9 – rukoväť
- A10 – tlačidlo aretácie akumulátora

B – akumulátor

- B1 – tlačidlo na nastavenie úrovne sacieho výkonu (**MIN / ECO / MAX**)

- B2 – svetelné kontrolky nastaveného sacieho výkonu

- B3 – nabíjací konektor

C – predlžovacie nástavce pre príslušenstvo

- C1 – kovová sacia trubica
- C2 – flexibilná sacia hadica
- C3 – kĺbový nadstavec s ohybom hadice
- C4 – kĺb
- C5 – aretácia kĺbu
- C6 – tlačidlá aretácie nástavcov
- C7 – kovová teleskopická trubica
- C8 – aretácia teleskopickéj saciej trubice









D – podlahová hubica s rotačným kartáčom

- D1 – tlačidlo aretácie hubice
- D2 – LED diódy pre osvetlenie priestoru pred vysávačom
- D3 – vyberateľná kefa
- D4 – aretácia kefy

E – kefa**F – dlhá štrbinová hubica****G – malá dýza s rotačným kartáčom**

- G1 – tlačidlo aretácie hubice
- G2 – aretácia kefy
- G3 – vyberateľná kefa

H – sieťový adaptér**I – plastový úchyt na stenu****J – skrutky****K – hmoždinky****L – nástroj na čistenie**

	C1	C2	C3	C7	D	E	F	G
Príslušenstvo								
ETA123390000	✓	-	-	-	✓	✓	✓	-
ETA223390000	-	✓	✓	✓	✓	✓	✓	✓

III. PRÍPRAVA VYSÁVAČA

Odstráňte všetok obalový materiál, vyberte vysávač a príslušenstvo. Z vysávača odstráňte všetky prípadné adhézne fólie, nálepky alebo papier.

ZOSTAVENIE VYSÁVAČA

Pri zostavovaní vysávača postupujte podľa obr. 2. Podľa požadovaného použitia (ručný vysávač / tyčový vysávač) zvolte vhodné príslušenstvo (obr. 13). Teleskopická sacia trubica **C7** umožňuje nastaviť optimálnu dĺžku podľa výšky postavy užívateľa. Stlačte aretáciu **C8** a súčasne vysuňte požadovanú dĺžku rúrky. Nadstavec s ohybom hadice **C3** vďaka kĺbu (viď. obr. 2) umožňuje vysávanie v horšie dostupných miestach. Pri demontáži postupujte opačným spôsobom a odistite aretačné prvky.

NABÍJANIE AKUMULÁTORA

Vypnite vysávač pred nabíjaním, aby nedošlo k nechcenému spusteniu ihneď po odpojení adaptéra! Pripojte adaptér do nabíjacieho konektora **B3** a potom k el. sieti (obr. 3). **Pred prvým použitím je nutne akumulátor nabíjať min. 5 h. Potom je štandardný nabíjací čas cca 4,5 h.** Stav a priebeh procesu nabíjania je indikovaný svetelnou signalizáciou zariadenia na **A3**.

Svetelná signalizácia prevádzky a nabíjanie (A3)

Blikanie posledného segmentu A3 na modro	Vybitý akumulátor (vysávač sa následne vypne)
Blikanie segmentov A2 / A3 / B2	Vybitý akumulátor (je potrebné ho znovu nabiť)

Svieti na červeno symbol  HEPA	Zanesený vstupný filter A7 (upchaté sanie). Keď je výkon nastavený na ECO / MAX, vysávač sa vypne
LED diódy D2 zhasnú	Elektronická ochrana rotačnej kefy (zablokovanie rotačnej kefy - kefa sa prestane točiť a pohon vysávača stále pracuje ďalej)
Postupné pribúdanie na modro svietiacich segmentov A3	Akumulátor sa nabíja
Trvalé svieti segmenty A3 na modro	Akumulátor je nabitý / signalizácia prevádzky (jednotlivé segmenty počas prevádzky pri vybíjaní akumulátora postupne zhasínajú)

Upozornenie

- Vysávač nechajte nabíť ihneď, ako začne slabnúť sací výkon
- Na konci náročnej práce alebo v horúcom prostredí môže byť akumulátor príliš horúca na nabíjanie. Pred nabíjaním nechajte akumulátor vychladnúť.
- Každé 3 mesiace vybité batérie pravidelným používaním vysávača (bez pripojeného kabeľu k el. sieti). Potom nechajte vysávač opäť celkom nabíť.

PREVÁDZKOVÉ ČASY

Nastavený výkon	Doba prevádzky *	
	ETA1233	ETA2233
MIN	asi 40 minút	asi 40 minút
MID	asi 20 minút	asi 20 minút
MAX	asi 12 minút	asi 12 minút

* **Poznámka:** Uvedené doby prevádzky vychádzajú z interného testovania spoločnosti ETA a platia iba pre nový a plne nabitý akumulátor. V závislosti na starobe a opotrebení akumulátora doba prevádzky klesá.

UPEVNENIE PLASTOVÉHO ÚCHYTU NA STENU

Pomocou priloženého **J**, **K** alebo iného vhodného spojovacieho materiálu pripevnite plastový úchyt **I** na stenu.

Upozornenie

- Dbajte na to, aby el. zásuvka bola dostatočne blízko k pripevnenému plastovému úchytu.
- **Dajte pozor na to, aby sa v mieste kotvenia plastového úchytu na stenu nenachádzala pod omietkou elektrická, telefónna, vodovodná inštalácia a pod.**

IV. POUŽITIE VYSÁVAČA (obr. 4 - 5)

Nechajte vysávač nabíjať pred použitím.

OVLÁDANIE

Tlačidlo ZAP / VYP (A1) 

- stlačením dôjde k zapnutiu vysávača,
- ďalším stlačením tlačidla dôjde k vypnutiu vysávača.

Tlačidlo "SPEED" na nastavenie úrovne sacieho výkonu (B1)

- krátkym dotykem zvýšite/znížite úroveň sacieho výkonu (nastavený sací výkon je indikovaný svietením svetelných kontroliek **B2** (MIN / ECO / MAX)).

Sací výkon prispôsobujete pocitovo podľa vysávaného povrchu. Pre rámcovú predstavu uvádzame nasledovné odporúčania:

MIN / | | = Nízky sací výkon - jemné tkaniny (napr. záclony a závesy),

ECO / | | | | = Stredný sací výkon - čalúnený nábytok,

MAX / | | | | | = Vysoký sací výkon - koberce a tvrdé podlahy.

Poznámka: Vysávač je vždy zapnutý na stredný sací výkon.

Upozornenie

Podlahová hubica **D** disponujú elektronickou ochranou v prípade zablokovania rotačnej kefy.

Ak dôjde pri používaní k zablokovaniu rotačnej kefy, tak sa riadte nasledujúcimi radami.

- Ak dôjde k zablokovaniu rotačnej kefy podlahovej hubice **D**, tak zhasnú LED diódy **D2** a rotačná kefa sa prestane točiť. Motor vysávača stále pracuje ďalej. Vypnite vysávač a odstráňte príčinu zablokovania a potom môžete opäť vysávač znovu zapnúť.

Signalizácia plnosti nádoby na prach a HEPA filtru

Ak sa signalizácia **A2** trvalo rozsvieti červeno, je nutné filtre očistiť aj keď nádoba nie je celkom plnená. Občasnú aktiváciu signalizácie **A2** v priebehu vysávania neberte do úvahy. Ak dôjde k upchatiu sacieho otvoru/vzduchových ciest, ochrana proti preťaženiu vypne motor (neplatné ak je sací výkon nastavený na MIN). Ak nastane táto situácia, vypnite vysávač a odstráňte príčinu zablokovania a potom môžete opäť vysávač znovu zapnúť.

V. ČISTENIE A ÚDRŽBA

NÁDOBA NA PRACH (A4)

Ak zistíte nižší sací výkon vysávača, presvedčte sa, či nádoba nie je plná a v prípade potreby ju vyprázdňte (postupujte podľa obr. 6). Vysávač **A** umiestnite nad odpadkový kôš a stisnite tlačidlo **A6**, tým sa dno odklopí a nečistoty vysypte do bežného domáceho odpadu. Dno priklopte naspäť tak, aby sa riadne zaistilo opačným spôsobom.

Z hygienických dôvodov odporúčame vyprázdňovať nádoby mimo obytného priestoru.

VÝMENA HEPA FILTRU (A7)

Pri odstraňovaní filtra HEPA postupujte podľa obrázka 7. Vložte nový/vyčistený filter HEPA do separátora a poté do nádoby opačným spôsobom.

Poznámky

- Z hygienického hľadiska odporúčame vyprázdňovať nádobu a čistiť filter po každom použití.
- Maximálneho sacieho účinku bude vždy dosiahnuté s čistým HEPA filtrom a prázdnu prachovú nádobou.
- Po každom vyprázdnení prachovej nádoby odporúčame vyčistiť HEPA filter.
- Pri vysávaní veľmi jemného prachu sa môžu zaniest póry HEPA filtra. Tým sa zmenší priechodnosť vzduchu a sací výkon slabne. Preto je potrebné v takomto prípade HEPA filter i separátor vyčistiť, aj keď ešte nádoba nie je plná.

Povrch vysávača a adaptéra ošetrujte mäkkou vlhkou handričkou, nepoužívajte drsné a agresívne čistiace prostriedky!

Príslušenstvo

Po každom vysávaní skontrolujte, či sa na zberáčoch nezachytili nečistoty. Ak sa tak stalo, odstráňte ich.

Podlahová hubica s rotačnou kefou / Malá turbokefa

Odstráňte nečistoty (najmä vlasy, zvieracie chlpy a pod.), ktoré sa zachytili na kefe. Pre ľahšie vyčistenie môžete kefu vybrať (obr. 9). Teraz je možné priestor vyčistiť a nečistoty odstrániť pomocou nástroja **K** (alebo iným vhodným, napr. pinzety). Kefu je možno jednoducho vyčistiť (je možné ju umývať pod tečúcou vodou). Po vykonaní údržby nechajte kefu riadne vyschnúť a vložte ho opačným spôsobom do hubice zaistíte

Upozornenie

Neumývajte podlahovú hubicu **D** a malou turbohubicu **G** pod tečúcou vodou a neponárajte ju do vody, mohlo by dôjsť k poškodeniu motorku pre pohon kefy.

Nádoba na prach

Povrch a vnútro nádoby **A4** ošetrujte mäkkou, vlhkou handričkou.

Separátor A8 (obr. 8, 10)

Opláchnite pod tečúcou vodou. **Pred opätovným použitím ho nechajte dôkladne vyschnúť.**

Upozornenie

- Pri odstraňovaní filtračného systému (t. j. separátora **A8**, HEPA filtra **A7**) a následnom čistení nádoby **A4** sa musí **zachovať zvislá poloha vysávača so spodnou časťou vysávača dole**. Nikdy neotáčajte vysávač hore dnom!
- Nikdy nádobu **A4** neoplachujte pod tečúcou vodou a ani ju do vody neponárajte.

HEPA filter (obr. 8, 10)

Výstupný HEPA filter **A7** jemne vyklepte alebo vyfúkajte (odporúčame tento úkon prevádzať mimo obytný priestor). Prípadne použite na jeho vyčistenie nástroj na čistenie **L**. Pri silnom znečistení môžete HEPA filter opláchnuť pod tečúcou vlažnou vodou. Filter držte tak, aby bola strana so záhybmi vo vzpriamenej polohe a voda stekala rovnobežne so záhybmi. Filter držte pod takým uhlom, aby voda zmyla nečistoty zachytené v záhyboch. Otočte filter o 180° a nechajte vodu stekať pozdĺž záhybov v opačnom smere. Tento postup opakujte, až kým filter nebude čistý. **NÁSLEDNE FILTER NECHAJTE DOKONALE VYSCHNÚŤ.** Po oschnutí vložte opačným spôsobom HEPA filter späť do nádoby.

Upozornenie

- Na čistenie filtra nepoužívajte žiadne agresívne pracie alebo čistiace prostriedky ani horúcu vodu.
- Pre zachovanie filtračných parametrov HEPA filtru odporúčame čistenie suchou cestou.
- **Pokiaľ sa rozhodnete HEPA filter umyť vodou, zníži sa jeho filtračné schopnosti.** Maximálny počet umytí filtra je 3x. Potom je potrebné zakúpiť nový.

Upozornenie

- HEPA filter odporúčame meniť 2x za rok. Náhradný filter zakúpite v sieti predajní elektro obj. č. ETA123300010.
- Filter nie je určený na umývanie v umývačke riadu.
- Neschopnosť vyčistiť a prípadne vymeniť filter HEPA môže viesť k poruche vysávača!
- Dbajte na to, aby dosadacie plochy a tesniace prvky boli čisté a funkčné.

VI. SKLADOVANIE

Spotrebič skladujte riadne očistený mimo dosahu detí a nesvojprávných osôb. Ukladajte vysávač vždy na suchom mieste, v dostatočnej vzdialenosti od tepelných zdrojov (napr. **krb, kachle, vyhrievacie teleso**). Zložený tyčový vysávač neukladajte na nerovný povrch! Vysávač musí byť v prípade potreby postavený na rovnom povrchu, kde nehrozí jeho prevrhnutie. Pre jednoduchšie uvoľnenie položte nohu na podlahovú hubicu **D** a potiahnutím rukoväti **A9** dozadu odistite hubicu (ozve sa počutelné cvakaniu), (obr. 13). Vysávač je teraz pripravený na používanie. Pre skladovanie vysávača a príslušenstva **E, F** slúži plastový úchyt na stenu **I** (obr. 12).

VII. EKOLÓGIA



Ak to rozmery umožňujú, na všetkých dieloch sú vytlačené znaky materiálov, ktoré sú použité na obalový materiál, komponenty a príslušenstvo, ako aj na ich recyklovanie. Uvedené symboly na výrobku alebo v sprievodnej dokumentácii znamenajú, že použité elektrické alebo elektronické výrobky nesmú byť likvidované spoločne s komunálnym odpadom. Za účelom správnej likvidácie výrobkov ich odovzdajte na k tomu určených zberných miestach, kde budú prijaté zdarma. Správnou likvidáciou tohto produktu pomôžete zachovať cenné prírodné zdroje a napomáhate prevencii potenciálnych negatívnych dopadov na životné prostredie a ľudské zdravie, čo by mohli byť dôsledky nesprávnej likvidácie odpadov. Pri nesprávnej likvidácii tohto druhu odpadu môžu byť v súlade s národnými predpismi udelené pokuty. Tento spotrebič má dobíjaciu akumulátorovú batériu Li-Ion s dlhou životnosťou. Po skončení životnosti spotrebiča vybitú batériu demontujte a zlikvidujte prostredníctvom špeciálnych zberných sietí. Ďalšie podrobnosti si vyžiadajte od miestneho úradu.

Vybratie batérie

Akumulátor vyberte podľa inštrukcií v obr. 11. Náhradný akumulátor zakúpite v sieti predajní elektro obj. č. ETA123300060 alebo ETA223300060.

VIII. TECHNICKÉ ÚDAJE

Spotrebič ochrannej triedy	III.
Akumulátor	25,2 V Li-Ion
Hmotnosť (kg) (ručný vysávač / tyčový vysávač)	cca (1,4 / 2,5)
Rozmery (D x H x V), (mm) (ručný vysávač)	300 x 125 x 210
Rozmery (D x H x V), (mm) (tyčový vysávač)	250 x 250 x 1090
ETA1233 + ETA2233: Deklarovaná hodnota emisie hluku tohto spotrebiča je 78 dB, čo predstavuje hladinu „A“ akustického výkonu vzhľadom na referenčný akustický výkon 1 pW.	

Napájací adaptér

Názov výrobcu alebo ochranná známka, obchodné registračné číslo a adresa	ETA
Identifikačná značka modelu	RKGSDC3100500
Vstupné napätie	100-240 V (~ AC)
Vstupná frekvencia	50/60 Hz
Výstupné napätie	31,0 V ( DC)
Výstupný prúd	0,5 A
Výstupný výkon	15,5 W
Priemerná účinnosť v aktívnom režime	85,86 %
Účinnosť pri malom zaťažení (10 %)	74,04 %
Spotreba energie v stave bez záťaže	< 0,30 W
Spotrebič triedy ochrany	II.

Zmena technickej špecifikácie a obsahu prípadného príslušenstvo podľa modelu výrobku je vyhradená výrobcom.

Kapacita batérie výrobku sa postupne znižuje. K zníženiu kapacity batérie dochádza pri obvyklom užívaní spotrebiča a považuje sa za bežné opotrebovanie spotrebiča. Zníženie kapacity batérie nie je vadou spotrebiča, ale prirodzenou vlastnosťou batérie.

Údržbu rozsiahlejšieho charakteru alebo údržbu, ktorá vyžaduje zásah do vnútorných častí spotrebiča, musí vykonať iba špecializovaný servis! Nedodržaním pokynov výrobcu zaniká právo na opravu!

Prípadné ďalšie informácie o spotrebiči a servisnej sieti získate na infolinke +420 545 120 545 alebo na internetovej adrese www.eta.sk.
Kontakt na výrobcu: info@eta.cz

Informácie k reklamácií a oprave výrobkov nájdete na stránkach www.eta.cz/servis-eu.

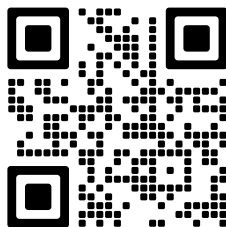
**UPOZORNENIA A SYMBOLY POUŽITÉ NA SPOTREBIČI, OBALOCH ALEBO V NÁVODE:**

PRESS – STLAČTE, HOUSEHOLD USE ONLY — Len na použitie v domácnosti. **DO NOT IMMERSE IN WATER OR OTHER LIQUIDS** — Neponárať do vody alebo iných tekutín.



TO AVOID DANGER OF SUFFOCATION, KEEP THIS PLASTIC BAG AWAY FROM BABIES AND CHILDREN. DO NOT USE THIS BAG IN CRIBS, BEDS, CARRIAGES OR PLAYPENS. THIS BAG IS NOT A TOY. — Nebezpečenstvo udusenía. Nepoužívajte toto

vrecúško v kolískach, postieľkach, kočíkoch alebo detských ohrádkach. PE vrecko odkladajte mimo dosahu detí. Vrecko nie je na hranie.

Symbol  znamená UPOZORNENIE.



- Čítajte návod na obsluhu

 - Odnímateľná napájacia jednotka



odomknuté



uzamknuté

eta x233

INSTRUCTIONS FOR USE

Dear customer, thank you for purchasing our product. Please read the operating instructions carefully before putting the appliance into operation and keep these instructions including the receipt and, if possible, the box with the internal packing.

I. SAFETY WARNING**GENERAL PROVISIONS:**

- Consider the instructions for use as a part of the appliance and pass them on to any other user of the appliance.
- Check whether the data on the type label corresponds with the voltage in your socket. The power cord plug may only be connected to the electrical socket complying with the applicable standards.
- This appliance may only be used by children aged 8 years or older, and persons with reduced physical, sensory or mental capabilities or lack of experience and knowledge if they have been given supervision or instruction concerning use of the appliance in a safe way and understand the hazards involved. Children shall not play with the appliance. Cleaning and user maintenance shall not be made by children without supervision. Children younger than 8 years must be kept out of reach of the appliance and its power cord.
- If a vacuum cleaner can be equipped with a hand-held accessory with rotating parts a warning has to be given concerning entrapment.
- Never use the appliance if its adaptor or plug is damaged, if it does not work properly, if it fell down and was damaged. In this case take the appliance to a special service to check its safety and proper function.
- **Never immerse the charger, the battery and the motor part of the vacuum cleaner into water (even partially) and protect them against humidity!**
- **Never leave the product unattended when in operation!**
- Do not charge the battery if electrolyte is leaking from it.
- The appliance must be disconnected from the power adapter when removing the battery.
- Do not throw the battery into fire. There is a risk of explosion!
- In order to ensure safety and proper function of the appliance, use only original spare parts and accessories approved by the manufacturer.
- Only use this appliance for the purpose it was designed for, as specified in this manual. Never use the appliance for any other purpose.
- The manufacturer is not responsible for damage caused by improper use of the appliance and the accessories and its warranty for the appliance does not apply in situations when the safety warnings above are not complied with. Failure to replace or maintain all filters regularly according to the instructions in Chapter **IV.**, **V.**, **VI** and also using non-original filters, the properties of which resulted in failure or damage of the vacuum cleaner, is also understood to be improper use of the appliance.

USE OF THE APPLIANCE:

- The product is intended for home use and similar (in shops, offices and similar workplaces, in hotels, motels and other residential environments, in facilities providing accommodation with breakfast). It is not intended for commercial use!
- Avoid contact with the rotating brush when handling the vacuum cleaner (e.g. **with loose clothes, hair, fingers, jewellery, bracelets** etc.).
- Do not leave the floor nozzle with the rotation brush on in one place for too long! It could cause damage to the surface vacuumed!
- The floor nozzle with the rotation brush is not intended for vacuuming impurities from carpets with high pile.
- Before vacuuming highly polished floors, such as wood linoleum, vinyl, parquet flooring, floating floor and similar) first check that the underside of the floor tool and its brushes are free from foreign objects that could cause marking.
- **Never use the vacuum cleaner nor touch the adaptor with wet hands or feet!**
- Always switch off the vacuum cleaner when charging the battery and after the vacuum cleaner was used.
- Do not vacuum wet or moist floor coverings, do not use the vacuum cleaner for outdoor areas! When moisture gets into the aggregate, there is a risk of its damage and disabling it.
- Do not vacuum water, liquid or aggressive liquid!
- Do not vacuum sharp objects (e.g. **glass, shatter**), hot, flammable, explosive items (e.g. **ash, hot cigarette butts, gasoline, thinners and aerosol vapours**) or greases (e.g. **fats, oils**), caustic agents (e.g. **acids, solvents**). Vacuuming these objects may lead to damage of the dust filters or the vacuum cleaner.
- Pores of the micro filters may be clogged when vacuuming very fine dust. Thus, air permeability will be reduced and the suction performance will drop. In this case, micro-filters have to be cleaned before the container is full. Do not use the vacuum cleaner to vacuum dirt produced during/after construction such as **plasterboard dust, fine sand, cement, dust from construction, parts of plaster** etc. If this dirt / loose construction materials / loose construction materials into the aggregate, it poses a danger of damage.

ACCESSORIES AND ASSEMBLY OF THE APPLIANCE:

- Install the vacuum cleaner and the appliance within sufficient distance from flammable objects (e.g. **curtains, drapes, wood, etc.**), heat sources (e.g. **oven, stove, etc.**) and wet surfaces (e.g. **sinks, wash-basins etc.**).

ADAPTER:

- If the adaptor of the appliance is corrupted, it has to be replaced by the manufacturer, its service technician or a similarly qualified person so as to prevent dangerous situations.
- **WARNING:** To charge the battery, use only the network adapter supplied with this appliance.
- To power the appliance, only apply safe small voltage in accordance with the type plate.
- The adaptor supplied with this appliance is intended for this appliance only, do not use it for other purposes.
- Use the charger in a room only.

- The power cord must not be damaged with sharp or hot objects, open fire, it must not be sunk into water or bent over sharp edges.

ORIGINAL
eta
VÝROBCE

For trouble-free operation of the vacuum cleaner, please use the tested micro-filters recommended by the producer.

II. EQUIPMENT AND ACCESSORIES (Fig. 1)

A – vacuum cleaner

- A1 – ON / OFF button 
- A2 – LED control panel
- A3 – operation signal lights and charging lights
- A4 – dust container
- A5 – hinged bottom
- A6 – hinged bottom locking button
- A7 – HEPA filter
- A8 – separator
- A9 – handle
- A10 – battery locking button

B – battery

- B1 – button Adjustment of suction power (MIN / ECO / MAX)
- B2 – suction power indicator lamps
- B3 – charging connector

C – extension attachment for accessories

- C1 – metal suction tube
- C2 – flexible suction hose
- C3 – suction tube with a joint
- C4 – joint
- C5 – joint lock
- C6 – attachment locking buttons

C7 – metal telescopic tube

C8 – telescopic suction tube locking

D – floor nozzle with rotation brush

- D1 – floor nozzle lock button
- D2 – LEDs illuminating the space in front of the vacuum cleaner
- D3 – removable brush
- D4 – brush lock

E – brush

F – long crevice nozzle

G – small direct-drive with rotation brush

- G1 – nozzle lock button
- G2 – brush lock button
- G3 – removable brush









H – adapter

I – plastic wall bracket

J – screws

K – wall plugs

L – cleaning tool

	C1	C2	C3	C7	D	E	F	G
Accessories								
ETA123390000	✓	–	–	–	✓	✓	✓	–
ETA223390000	–	✓	✓	✓	✓	✓	✓	✓

III. VACUUM CLEANER PREPARATION

Remove all packing material, take out the vacuum cleaner and the accessories. Remove all possible adhesion foils, stick-on labels or paper from the appliance.

VACUUM CLEANER ASSEMBLY

When assembling the vacuum cleaner, follow the procedure indicated in Fig. 2. Select appropriate accessories (Fig. 13) depending on the required use. For disassembly, proceed the other way round and release the locks.

CHARGING THE ACCUMULATOR

Turn the vacuum cleaner off prior to charging! Connect the adaptor to the charging connector **B3** and plug it to the mains (Fig. 3). **The accumulator has to be charged at least for 5 hours prior to the first use. After that, the standard charging time is approx. 4.5 hours.**

The status and progress of charging is indicated by indicator **A3**.

Operation signal lights and charging lights (A3)	
Flashing blue (the last segment A3)	Battery discharged (the device will switch off)
Flashing the all segments A2/A3/B2	Battery discharged it needs to be recharged
Red light  HEPA	Clogged input HEPA filter A7 (suction system clogged)
LEDs D2 go off	Rotation brush electronic protection (rotation brush locked – rotation stopped, the drive continues running)
Increasing number of blue flashing segments A3	Accumulator is charging.
Blue light segments A3 on continuously	Accumulator is charged / indication of operation (individual segments turn off during operation, as the battery discharges)

Warning

- Let the vacuum cleaner recharge as soon as its suction performance is weaker.
- When using the vacuum cleaner for an extended period of time or in a hot environment, the accumulator might be too hot for charging. Let the accumulator cool down prior to charging.
- For ensuring longer life of the battery we recommend full discharge and then full recharge of the battery four times a year.

OPERATING TIMES

Set power	Running Time *	
	ETA1233	ETA2233
MIN	Approx. 40 minutes	Approx. 40 minutes
ECO	Approx. 20 minutes	Approx. 20 minutes
MAX	Approx. 12 minutes	Approx. 12 minutes

* **Note:** The stated operating times are based on ETA's internal testing and only apply to a new and fully charged battery. Depending on the age and wear of the battery, the operating time decreases.

MOUNTING THE PLASTIC BRACKET TO THE WALL

Mount the plastic bracket I to the wall using the fastener included J, K or a similar fastener provided by you.

Caution

- Make sure that the el. socket is close to the mounted plastic bracket.
- **Make sure that no electricity, telephone or water lines etc. are routed under the plaster near the area where the plastic bracket is mounted to the wall.**

IV. USE OF VACUUM CLEANER (Fig. 4 - 5)



Let the vacuum cleaner charge sufficiently prior to using.

CONTROL

ON / OFF button (A1)

- press the button to switch the vacuum cleaner on,
- press the button to switch the vacuum cleaner off.

Button "" - suction power adjustment (B1)

- touch short the button to increase/reduce the suction power (suction power is indicated by lighting LEDs **B2** (MIN / ECO / MAX)).
- MIN /  = low- mode,
- ECO /  = economic mode,
- MAX /  = high mode.

Notes: The vacuum cleaner is set to ECO suction power when switched on.

Caution

Floor nozzle **D** have electronic protection against rotation brush blocking. If the rotation brush has been blocked during operation, observe the following instructions.

- If the floor nozzle rotation brush **D** has been blocked, LEDs **D2** go off and the brush stops rotating. Switch off the device and remove the cause, then the device can be switched on again.

Full dust container and HEPA filter signaling

If the red light on the **A2** control panel lights up permanently, the filter system must be cleaned even if the container is not yet full. Do not take into account the occasional illumination of the indicator light during vacuuming. If the suction opening/airways become blocked, the overload protection switches off the motor (valid when the suction power is set to MIN). If this situation occurs, switch off the vacuum cleaner and remove the cause of the blockage and then you can switch the vacuum cleaner on again.

V. CLEANING AND MAINTENANCE

DUST CONTAINER (A4)

If you find out that the suction performance of the vacuum cleaner **A** is reduced, make sure that the dust container is not full and if necessary, empty it (follow the procedure indicated in Fig. 6). Put the container above a dust bin and press button **A6**; thus you will lift off bottom and throw the dust in common municipal waste. Snap the bottom shut to secure it in the opposite direction.

REPLACING THE HEPA FILTER (A7)

When removing the HEPA filter, proceed according to Fig. 7. Insert the new/clean HEPA filter into the dust container a reverse order.

Notes

- For hygienic purposes we recommend that you empty the container and clean the HEPA filter after each use.
- Maximum suction power can be achieved when the HEPA filter are clean and the dustbag is empty.
- Every time you empty the dust container, we recommend that you also clean the HEPA filter.
- When you are vacuuming very fine dust, the HEPA filter pores might get clogged. This reduces the air flow and reduces the suction power. In such a case, the filter and the separator need to be cleaned even though the container is not full yet.

Clean the surface of the vacuum cleaner and adaptor with a soft wet cloth. Do not use any rough and aggressive detergents!

Accessories

After any vacuuming it is recommended to check visually the brushes or collectors for possible impurities. If there are some impurities, remove them.

Floor nozzle with rotary brush / Small turbo brush

Remove any dirt (especially hair, animal hairs, etc.) stuck to the brush with the cleaning tool L (or other suitable). To make cleaning easier, the brush can be removed (Fig. 9). Now you may easily clean the brush (rinse it in running water). After wash the roller brush, please dry the shaft at end of brush (milky plastic location) with damp cloth to avoid rusting. After the maintenance, apply a reverse procedure to install the brush in the nozzle and secure it.

Caution

Do not water the floor nozzle **D** and the small direct-drive turbo brush **G** in running water directly, it will damage motor and PCB.

Dust container

Clean the surface and the inside of the container **A4** with a soft wet cloth.

Separator (Fig. 8, 10)

Rinse the separator **A8** under running water. **Allow the parts to dry out properly before their re-use.**

Caution

- When removing the filter system (i.e. separator **A8**, HEPA filter **A7**) and subsequent cleaning of the container **A4**, **it is necessary to keep the vacuum cleaner upright** and never turn the vacuum cleaner upside down.
- Never rinse the container **A4** under running water and never immerse it in water.

HEPA filter (Fig. 8, 10)

Shake out the input HEPA filter **A7** gently, or blow it out. Alternatively, use cleaning tool **L** to clean it. If the HEPA filter is very dirty, you can rinse it under running lukewarm water. Hold the filter in such a way that the pleated side points upwards and the water flows parallel to the pleats. Hold the filter at an angle so that the water washes away the dirt inside the pleats. Turn the filter 180° and let the water flow along the pleats in the opposite direction. Continue this process until the filter is clean. **After drying**, insert the HEPA filter back to the container in the opposite way.

Caution

- Do not clean the filter with any aggressive washing or cleaning detergents or hot water.
- **If you clean the HEPA filter with water, its filtration properties will deteriorate.** The filter cannot be washed more than three times. After that, a new filter needs to be purchased ETA123300010.
- We recommend that you replace the HEPA filter twice a year.
- The filter is not dish-washer safe.
- Failure to clean or replace the filter as required may cause a defect of the vacuum cleaner!

Storage (Fig. 12)

Store the appliance thoroughly clean on a dry, dustless place out of reach of children and persons sui juris. Do not put the assembled rod vacuum cleaner on an uneven surface! The cleaner must be placed on a flat surface where there is no danger of knocking over. For easier release, put your foot on the floor nozzle **D** and pull the handle **A9** backwards to unlock the nozzle, which is accompanied by characteristic sound (clicking), (fig. 13). The appliance is now ready for use. Insert one of the accessories (small brush **E**, long crevice nozzle **F**) into wall bracket **I**.

VI. ENVIRONMENTAL PROTECTION



If the dimensions allow, there are labels of materials used for production of packing, components and accessories as well as their recycling on all parts. The symbols specified on the product or in the accompanying documentation mean that the used electrical or electronic products must not be disposed of together with municipal waste. For proper disposal of the product, hand it over at special collection places where it will be received free of charge. Suitable disposal of the product can help to maintain valuable natural resources and to prevent possible negative impacts on the environment and human health, which could be the possible consequences of improper waste disposal. Fines can be imposed for improper disposal of this type of waste in agreement with the national regulations. The appliance is equipped with the Li-Ion battery with long life. For environmental protection it is necessary to remove the battery from the appliance after its service life and the battery and the appliance must be disposed of safely using special collection networks. Ask for more details at the local authority or at the local waste collection site.

Removing the accumulator

To remove the battery, follow the instructions indicated in Fig. 11. After that, a new accumulator needs to be purchased ETA123300060 or ETA223300060.

VII. TECHNICAL DATA

Protection class
Accumulator

III.
25.2 V Li-Ion

Weight (kg) approx. (hand vacuum cleaner / stick vacuum cleaner)	(1.4 / 2.5)
Size of the product (mm) (hand vacuum cleaner)	300 x 125 x 210
Size of the product (mm) (stick vacuum cleaner)	250 x 250 x 1090
ETA1233 + ETA2233: Acoustic noise level of 78 dB(A) re 1pW	

Charging adapter	
Manufacturer's name or trademark, business registration number and address	ETA
Model identifier	RKGSDC3100500
Input voltage	100-240 V (~ AC)
Input frequency	50/60 Hz
Output voltage	31.0 V ( DC)
Output current	0.5 A
Output power	15.5 W
Average efficiency in active mode	85.86 %
Low load efficiency (10%)	74.04 %
Power consumption without load	< 0.30 W
Appliance protection class	II.

The manufacturer reserves the right to change the technical specifications and accessories for the respective models.

The capacity of the product battery decreases over time. Decreasing of battery capacity occurs during normal use of the appliance and is considered usual wear and tear of the appliance. Decreasing battery capacity is not a defect of the appliance.

More extensive maintenance or maintenance requiring intervention in the inner parts of the appliance must be carried out by professional service!

Failure to comply with the instructions of the manufacturer will lead to expiration of the right to repair!

Manufacturer contact: info@eta.cz

The information regarding warranty and product repairs you can find on the website www.eta.cz/servis-eu.

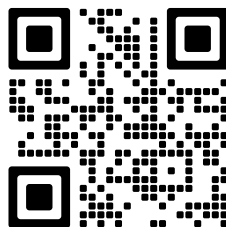

WARNINGS AND SYMBOLS USED ON THE APPLIANCE, PACKAGING OR IN THE INSTRUCTIONS MANUAL:

HOUSEHOLD USE ONLY; DO NOT IMMERSE IN WATER OR OTHER LIQUIDS;



TO AVOID DANGER OF SUFFOCATION, KEEP THIS PLASTIC BAG AWAY FROM BABIES AND CHILDREN. DO NOT USE THIS BAG IN CRIBS, BEDS, CARRIAGES OR PLAYPENS. THIS BAG IS NOT A TOY.

The  symbol indicates a WARNING.



- Please read the instructions manual

 - Removable power supply unit



unlocked



locked

eta x233

FENIX

HASZNÁLATI UTASÍTÁS

Köszönjük, hogy termékünket választotta. A készülék használata előtt nagyon figyelmesen olvassa el ezt a használati útmutatót, és lehetőség szerint a pénztári bizonylattal, csomagolással és a csomagolás belső részeivel együtt gondosan őrizze meg.

I. BIZTONSÁGI ELŐÍRÁSOK



ÁLTALÁNOS MEGÁLLAPÍTÁSOK:

- Az útmutató utasításait tekintse a készülék tartozékaként és juttassa el azt a készülék bármilyen további felhasználójának.
- Ellenőrizze, hogy a típustáblán levő feszültségérték megegyezik-e az Ön elektromos dugaszolóaljzatában levő feszültséggel. A csatlakozóvezeték villásdugóját csak a szabvány szerint helyesen bekötött és földelt dugaszolóaljzatba szabad becsatlakoztatni!
- Ezt a terméket 8 éves korú és idősebb gyermekek, továbbá csökkent fizikai és mentális képességű vagy nem elegendő tapasztalattal és ismeretekkel rendelkező személyek is használhatják, amennyiben felügyelet alatt állnak vagy a készülék biztonságos használatára vonatkozóan megfelelő módon kioktatták őket és megértik az esetleges veszélyhelyzetek értelmezését. A gyermekek nem játszhatnak a készülékkel. A felhasználó által történő tisztítást és karbantartást gyermekek nem végezhetik, ha nincsenek legalább 8 évesek és csak felügyelet mellett. 8 évnél fiatalabb gyermekek csak a készülék és csatlakozó vezetéke hatósugarán kívül tartózkodhatnak.
- Porszívózás közben a sérülések elkerülése érdekében ne nyúljon az elektromos szívófej forgókeféi közé!
- Soha ne használja a készüléket, ha annak adaptere megsérült, ha nem működik megfelelően, földre esett és megkárosodott. Ilyen esetekben vigye el a készüléket egy szakszervízbe, hogy ott ellenőrizzék annak biztonságát és helyes működését.
- **A porszívó hálózati töltőjét, akkumulátorát és motoros részét sose merítse vízbe (részben se) és védje a nedvességtől!**
- **Ne hagyja a bekapcsolt készüléket felügyelet nélkül!**
- Ne töltsön olyan akkumulátort, amelyből szivárog az elektrolit.
- Az akkumulátor eltávolításánál ki kell húzni a tápkábelt a töltőadapterből.
- Az akkumulátort ne dobja tűzbe. Robbanásveszélyes!
- A készülék biztonságtechnikája és helyes működése céljából csak eredeti és a gyártócég által jóváhagyott tartalékalkatrészeket használjon.
- A készüléket csak arra célra használja, amire szánva van, és ahogy a használati útmutatóban le van írva. A készüléket soha se használja más célra.
- Gyártócég nem felel a készülék és tartozékai helytelen használatából eredő károkért és nem felelős a készülék a fenti biztonsági figyelmeztetések be nem tartása esetén. A készülék helytelen használatának tekintjük többek között a szűrők rendszeres cseréje vagy karbantartása elhanyagolását a **IV.**, **V.**, **VI.** fejezetekben közölt utasítások alapján és ugyanúgy nem eredeti szűrők használatát, amely következtében üzemzavar jelentkeztet vagy a porszívó megkárosodott.

A KÉSZÜLÉK HASZNÁLATA:

- A termék otthoni és hasonló (üzletekben, irodákban és más hasonló munkahelyeken, szállodákban, motelekben és más hasonló helyiségekben, „bed and breakfast” típusú szállodákban) használatra szánt! Nem kereskedelmi használatra!
- A porszívó kezelésekor legyen óvatos és kerülje a forgó kefével történő érintkezést (pl. **szabadon lengő ruházat, haj, ujjak, bizsuk, karkötők** stb.).
- A forgókefés padló szűrőfejet ne hagyja egy helyen túl hosszú ideig bekapcsolt állapotban működni! Megkárosodhat a porszívózott felületi rész!
- A forgó kefével ellátott padlószívófej nem használható hosszúszálú szőnyegek porszívózására!
- Ne használja a porszívót és ne érintse meg annak adapterét ha nedves a keze vagy a lába!
- **Ne porszívózzon megfelelően behelyezett szűrőrendszer és mikroszűrők nélkül.**
- A porszívót mindig kapcsolja ki, amikor az akkumulátor töltés alatt áll, valamint használat után.
- Ne porszívózzon nedves vagy vizes padlóburkolatot, ne használja a porszívót külső térben! A készülékbe történő nedvességbejutáskor annak megsérülése és üzemzavara veszélye léphet fel.
- Ne porszívózzon vizet, folyadékokat, vagy agresszív szereket!
- Ne porszívózzon éles tárgyakat (pl. **üveget, cserépdarabokat**), forró, éghető, robbanásveszélyes anyagokat (pl. **hamut, égő cigarettavégeket, benzint, hígítókat, aeroszol gőzöket**), de kenőanyagokat (pl. **zsírokat, olajokat**) és maró hatású anyagokat (pl. **savakat, hígítókat**) sem. Ezen anyagok felszívásakor a szűrő anyaga megsérülhet, ill. a porszívó megkárosodása következhet be.
- Nagyon finom porok szívásakor eltömődhetnek a mikroszűrők pórusai. Ezzel csökken a levegő áramlása és csökken a szívóteljesítmény. Ekkor ki kell tisztítani a mikroszűrőket, akkor is, ha az edény még nem telt meg. Ne használja a porszívót építési munkák közben / után, törmelék porszívózására, mint például **gipszkarton por, finom homok, cement, építési por, vakolat**, stb. Abban az esetben, ha ilyen jellegű szennyeződések / építőanyagok / stb. kerülnek bele az egységbe károsodás, vagy hibás működés léphet fel.

TARTOZÉKOK ÉS A FOGYASZTÓ ÖSSZEÁLLÍTÁSA:

- A porszívót és tartozékait helyezze el az éghető anyagoktól (pl. **függönyöktől, kárpittól, fatárgyaktól** stb.), hőforrásoktól (pl. **kályha, tűzhely** stb.) és nedves felületektől (pl. **mosogatók, mosdók** stb.) megfelelő távolságbán.

HÁLÓZATI ADAPTER:

- Ha ezen készülék adaptere megsérül, akkor az esetleges veszélyes helyzet elkerülése érdekében azt a gyártó, annak szerviztechnikusa vagy hasonlóan képzett személye útján ki kell cserélni.
- **FIGYELMEZTETÉS:** Az akkumulátor töltéséhez csak a készülékhez mellékelt hálózati adaptert használja.
- A készülék csak a típuscímkén feltüntetett biztonságos törpefeszültségről üzemeltethető.
- A hálózati töltőt csak helyiségben használja.
- A csomaghoz tartozó hálózati adaptert kizárólag ezen készülék töltésére használja, ne használja más célra!
- A csatlakozóvezetékét nem szabad éles, vagy forró tárgyakkal, nyílt lánggal megrongálni, nem szabad azt vízbe meríteni sem éles peremeken át hajlítani.

ORIGINAL

 VÝROBCE

A porszívó üzemzavarmentes működése biztosítása érdekében a gyártócég által javasolt tesztelt mikroszűrőket kell használni.

II. TERMÉKLEÍRÁS (1. ábra)

A – porszívó

- A1 – a **ON / OFF** nyomógomb 
- A2 – LED-es vezérlőpanel
- A3 – az üzemelés és töltés fényjelzései
- A4 – portartó edény
- A5 – lehajtható fenék
- A6 – lehajtható fenék retesz
- A7 – belépési HEPA szűrő
- A8 – szeparátor
- A9 – tartófogantyú
- A10 – akkumulátor retesz

B – akkumulátor

- B1 – gomb a szívóteljesítmény szintjének beállításához (**MIN / ECO / MAX**)
- B2 – a beállított szívóteljesítmény jelzőfényei
- B3 – töltő aljzat

C – hosszabbító toldalék a tartozékokhoz

- C1 – fém szívócső
- C2 – rugalmas szívócső
- C3 – műanyag szívócső csatlakozással
- C4 – csatlakozás
- C5 – csatlakozás reteszelése

C6 – toldalék retesz

C7 – fém teleszkópos cső

C8 – a teleszkópos szívócső rögzítése

D – padló szívófej forgó kefével

- D1 – szívófej rögzítő nyomógomb
- D2 – LED diódák a porszívó előtti tér megvilágítására
- D3 – kivehető kefe
- D4 – kefe rögzítő

E – kefe

F – hosszú résszívófej

G – kis szívófej forgó kefével

- G1 – fúvóka reteszelő gomb
- G2 – kefe reteszelő
- G3 – kivehető kefe









H – hálózati adapter

I – műanyag fali tartó

J – csavarok

K – tiplik

L – tisztító szerszám

	C1	C2	C3	C7	D	E	F	G
Tartozékok								
ETA123390000	✓	-	-	-	✓	✓	✓	-
ETA223390000	-	✓	✓	✓	✓	✓	✓	✓

III. A PORSZÍVÓ ELŐKÉSZÍTÉSE

Távolítsa el a csomagolóanyagokat, vegye ki a porszívót és tartozékait. Távolítson el a készülékről minden esetleges tapadó fóliát, címkét vagy papírt.

A PORSZÍVÓ ÖSSZEÁLLÍTÁSA

A porszívó összeállításakor az 2. ábra alapján járjon el. A megkívánt használati mód szerint válassza ki a megfelelő tartozékokat (13. ábra). A leszerelés során fordítva járjon el és oldja ki a reteszelő elemeket.

AZ AKKUMULÁTOR FELTÖLTÉSE

A porszívót feltöltés előtt kapcsolja ki! Csatlakoztassa az adaptert a **B3** jelű töltőcsatlakozóhoz, majd az el. hálózathoz (3. ábra). **Első üzembevétel előtt az akkumulátort min. 5 óráig kell feltölteni. Ezt követően a standard feltöltési időtartam kb. 4 óra.** A töltési folyamat állapotát és lefolyását az **A3** fényjelzés mutatja.

Az üzemelés és töltés fényjelzései (A3)	
Az utolsó szegmens A3 kék színnel villog	Lemerült akkumulátor (a porszívó utána kikapcsol)
Az szegmens A2 / A3 / B2 színnel villog	Lemerült akkumulátor szükségessé válik azt újra feltölteni
Tartós piros színű világítás  HEPA	Eltömődött A7 bemeneti szűrő (eltömődött bemenet)
A D2 dióda LED-jei kialszanak	A forgókefe elektronikus védelme (a forgókefe blokkolása - a kefe leáll és a porszívó meghajtása tovább működik)
A kéken világító szegmensek A3 számának fokozatos növekedése	Az akkumulátor feltöltődik
Tartós kék színű világítás A3	Az akkumulátor feltöltött / az üzemelés kijelzése (az egyes szegmensek fokozatosan kialszanak működés közben, amikor az akkumulátor kezd lemerülni)

Figyelmeztetés

- A porszívót azonnal töltsse fel, amint gyöngül a szívóteljesítmény.
- Erős igénybevételű munkavégzést követően vagy túlzottan meleg hőmérsékletű környezetben történő üzemeléskor az akkumulátor túlmelegedhet. Hagyja ekkor az akkumulátort feltöltése előtt lehűlni.
- Az akkumulátortelep élettartama növelése biztosítására, javasoljuk évente 4x az elemeket a készülék használata útján teljesen kisütni, majd ismét teljes kapacitásukra feltölteni.

MŰKÖDÉSI IDŐK

Állítsa be a teljesítményt	Nyitvatartási idő *	
	ETA1233	ETA2233
MIN	Kb. 40 perc	Kb. 40 perc
ECO	Kb. 20 perc	Kb. 20 perc
MAX	Kb. 12 perc	Kb. 12 perc

* **Megjegyzés:** A megadott üzemidők az ETA belső tesztjein alapulnak, és csak új és teljesen feltöltött akkumulátorokra vonatkoznak. Az akkumulátor életkorától és elhasználtságától függően az üzemidő csökken.

A MŰANYAG FALI TARTÓ RÖGZÍTÉSE

A mellékelt tiplikkel **K** és csavarokkal **J**, vagy más megfelelő kötőanyaggal a **I** fali tartót szerelje a falra.

Figyelmeztetés

- A műanyag fali tartót egy fali aljzathoz közel szerelje fel.
- **Ügyeljen arra, hogy a szerelés helye alatt a falban ne legyen elektromos, gáz- vagy vízvezeték.**

IV. A PORSZÍVÓ HASZNÁLATA (4. - 5. ábrák)



Használatbavétele előtt hagyja, hogy a porszívó megfelelően feltöltődjön.

KEZELÉS**A ON / OFF nyomógomb (A1) **

- nyomja a gombot a porszívó használatához,
- nyomja a gombot a porszívó kikapcsol.

"SPEED" gombok a szívási teljesítményszint (B1) beállításához

- érintés nyomja meg a szívóteljesítmény növeléséhez/csökkentéséhez (a beállított szívóteljesítményt a **B2** világító jelzőfények jelzik: (MIN / ECO / MAX).

- MIN /  = alacsony,
- ECO /  = középső- gazdasági mód,
- MAX /  = magas.

Megjegyzések: A porszívó közepes alacsony szívóteljesítménnyel kapcsol be.

Figyelmeztetés

A **D** padlófűvóka elektronikus védelemmel rendelkezik a forgókefe eltömődése esetén.

Ha a forgókefe használat közben eltömődik, kövesse az alábbi tanácsokat.

- Ha a **D** padlófűvóka forgókeféje elakad, a **D2** dióda LED-jei kialszanak, a forgókefe leáll, és a forgókefe abbahagyja a forgást. A porszívó motorja folyamatosan tovább működik. Kapcsolja ki a porszívót, és távolítsa el a dugulás okát, majd kapcsolja be újra a porszívót.

A portartó edény és HEPA szűrő telítettsége kijelzése

Ha a vezérlő panelen az **A2** piros fényjelző felvilágít, a szűrőrendszert ki kell tisztítani abban az esetben is, ha a tartály nincs tele. Ha porszívózás közben néha felvilágít a fényjelző, azzal nem szükséges foglalkozni. Ha a szívó lyuk/levegő elvezető bedugul, a túlterhelés elleni védelem kikapcsolja a motort (nem érvényes szívóteljesítmény beállításánál MIN szintre). Ha ez megtörténik, kapcsolja ki a porszívót, távolítsa el a dugulást és utána lehet a porszívót újra bekapcsolni.

V. TISZTÍTÁS ÉS KARBANTARTÁS**A PORTARTÓ EDÉNY (A4)**

Ha a szívóteljesítmény csökkenését észleli, akkor először győződjön meg arról, hogy a portartó edény megtelt, szükség esetén ürítse azt ki (jelű ábra szerint járjon el. 6). Helyezze az porszívóból **A** a hulladékgyűjtő kosár fölé és nyomja meg a **A6** jelű nyomógombot, ekkor a jelű fenék kibillen és a hulladékokat kiürítheti a normál háztartási hulladékba. A fenéket hajtja vissza úgy, hogy az rendben zárjon. Egészségügyi okokból az edény kiürítését lakótéren kívül javasoljuk elvégezni.

A HEPA SZŰRŐ CSERÉJE (A7)

A HEPA szűrő kivételekor az 7. ábra szerint járjon el.

Az új / kicserített HEPA szűrőt fordított módon tegye vissza a portartó edény.

Megjegyzések

- Higiéniai szempontból azt javasoljuk, hogy minden használatbavétel után ürítse ki a tartályt és tisztítsa ki a szűrőt.
- Maximális szívóhatás mindig tiszta szűrő és üres portartállyal érhető el.
- A portartály minden egyes kiürítése után javasoljuk a szűrő kicserélését.
- Nagyon finom por kiporszívózása esetén a szűrő pórusai eltömődhetnek. Ez csökkenti a levegő átáramlását és ezzel együtt csökken a szívóteljesítmény is. Ebben az esetben a szűrőt ki kell tisztítani, még akkor is, ha a tartály nem telt meg egészen.

A porszívó és az adapter felületét egy puha nedves ruhával tisztítsák meg, ne használjanak durva és agresszív tisztítószereseket!

Tartozékok

Minden porszívózás után szemrevételezéssel ellenőrizze, hogy a keféken vagy a gyűjtőfejekon nem maradt-e szennyeződés. Ha igen, akkor ezeket a szennyeződésekkel távolítsa el.

Padlószívófej forgó kefével / Kisméretű TURBÓ kefe

Távolítsa el a szennyeződésekkel (különösen hajszálakat, az állati szőrzetet stb.), amelyek a keféhez tapadtak az **K** tisztítószer számmal (vagy más megfelelő eszközzel)!

A könnyebb tisztítás érdekében vegye ki a kefét (9. ábra). A engedje tartó szívótömlő tartója. A területet egy megfelelő eszköz (pl. csipesz) segítségével tisztítsa meg (11. ábra). Majd tisztítsa meg azt (folyó víz alatt mosható)! Tisztítás után fordított sorrendben helyezze vissza a kefét a szívófejbe és rögzítse megfelelően!

Figyelmeztetés

- A padló szívófej forgó kefével nem szabad folyóvíz alatt, vagy vízbe mártva elmosni.
A padló szívófej van beépítve az **D / G** forgókeféjét működtető elektronika, a víz az elektronikában maradandó sérülést okozhat.

A portartó edény

A **A4** tartály belső felét enyhén benedvesített puha ruhával törölje ki.

A szeparátort (8. - 10. ábrák)

A szeparátort **A8** folyó víz alatt mossa el. **Ismételt alkalmazásuk előtt hagyja valamennyit tökéletesen megszáradni.**

Figyelmeztetés

- A szűrőrendszer (azaz szeparátor **A8**, HEPA szűrő **A7**) eltávolításánál és az **A4** tartály tisztításánál **tartsa a porszívót függőleges pozícióban az aljával lefelé**. Soha ne fordítsa a porszívót aljával felfelé.
- A **A4** tartályt nem szabad folyóvíz alatt, vagy vízbe mártva elmosni.

HEPA szűrő (8. - 10. ábrák)

A kilépési **A7** jelű HEPA szűrőt enyhén rázza ki vagy fújja ki. Ha szükséges, használja a tisztító eszközt **L**. Erősen szennyezett HEPA szűrőt le lehet öblíteni folyó langyos vízzel. Ismételt alkalmazásuk előtt hagyja valamennyit tökéletesen megszáradni. Forró, lassan folyó csapvíz alatt öblítse le a HEPA szűrő redőzött felét.

A szűrőt redőzött felével felfelé tartsa úgy, hogy a víz a redőkkel párhuzamosan folyjon, olyan szögben, hogy kimossa a redők közül a szennyeződést. 180°-kal forgassa el a szűrőt, és engedjen rá vizet az ellenkező irányból is. Folytassa, amíg a szűrő teljesen tiszta nem lesz. **UTÁNA HAGYJA A SZŪRŐT HELYESEN KISZÁRADNI.** Száradás után a kazettát fordított módon helyezze vissza a edény.

Figyelmeztetés

- A szűrő tisztításához ne használjanak agresszív mosós- vagy tisztítószerket sem pedig forró vizet.
- **Amennyiben a HEPA szűrőt vízzel határozza lemosni, akkor annak szűrőképessége lecsökken.** A szűrő mosása maximális ismétlése: 3x. Ezután új szűrőt kell vásárolni ETA123300010.
- A HEPA szűrőt tanácsosnak tartjuk évenként 2x kicserélni.
- A szűrő nem készültek mosogatógépben történő mosáshoz.

Tárolás (12. ábra)

Az összállított álló porszívót ne helyezze egyenesen felületre! Szükség esetén állítsa a porszívót egyenes felületre, ahol nem borulhat fel. A könnyebb feloldás érdekében, tegye rá a lábát az padló szívófej **D**, és húzza visszafelé a fogantyút **A9** az fej kioldásához (hallani fog egy kattanást), (13. ábra)! A készülék ezzel használatra kész. A tartozékok egyikét (a **E** kefe, a **F** hosszú résszívófej) helyezze a **I** a fali tartó.

VI. ÖKOLÓGIA



Mérettől függően valamennyi csomagolóanyagra, komponensre és tartozékra rányomtatják azon anyagok jelzéseit, amelyeket előállításukhoz használtak, illetve azok újrahasznosítási jelzéseit. A terméken, valamint a kísérő dokumentációban közzétett jelzések azt jelentik, hogy az elektromos vagy elektronikus termékeket nem szabad a kommunális hulladékkal együtt likvidálni. A helyes likvidálás céljából adja le azokat az arra kijelölt hulladékgyűjtő helyeken, ahol azokat ingyenesen átveszik. A termék helyes felszámolása értékes természeti forrásokat óvhat meg és segít a környezetre és az emberi egészségre kifejtett negatív hatások megelőzésében, amely a hulladékok helytelen felszámolása következményeként jelentkezhetne. Ez a készülék hosszú élettartamú Li-Ion akkumulátorral felszerelt. A környezetvédelem érdekében a készülék üzemképesége után a lemerült akkumulátort megfelelő módon ki kell szerelni belőle, az erre kijelölt speciális gyűjtőhálózatok segítségével az akkumulátor és a készülék biztonságos felszámolása szükségeltetik. További részletekért forduljon a helyi önkormányzathoz vagy a legközelebbi hulladékgyűjtő helyhez.

Az akkumulátor eltávolítása

Az akkumulátor eltávolítását az 11. ábra utasításai szerint hajtsa végre. Ezután új akkumulátor kell vásárolni ETA123300060 vagy ETA223300060.

VII. MŰSZAKI ADATOK

A készülék érintésvédelmi osztálya	III.
Akkumulátor	25,2 V Li-Ion
Tömeg cca (kg) (kézi porszívó / rúd porszívó)	1,4 / 2,5
Termék méretei (mm) (kézi porszívó)	300 x 125 x 210
Termék méretei (mm) (rúd porszívó)	250 x 250 x 1090
ETA1233 + ETA2233: Akusztikus zajszint szintje 78 dB(A) re 1pW	

Töltő adapter	
A gyártó megnevezése vagy védjegye, a cég nyilvántartási száma és címe	ETA
A modell azonosító jele	RKGSDC3100500
Bemeneti feszültség	100-240 V (~ AC)
Bemeneti frekvencia	50/60 Hz
Kimeneti feszültség	31,0 V ( DC)
Kimeneti áramerősség	0,5 A
Kimeneti teljesítmény	15,5 W
Átlagos hatékonyság aktív módban	85,86 %
Hatékonyság alacsony terhelésnél (10 %)	74,04 %
Energiafogyasztás terhelésmentes állapotban	< 0,30 W
A készülék környezetvédelmi osztálya	II.

A technikai specifikációk és modell szerinti esetleges tartozékok változtatásának jogát a gyártó fenntartja!

A termék akkumulátorának kapacitása fokozatosan csökken. Az akkumulátor kapacitása a készülék normál használata során csökken, és a készülék elhasználódásának minősül. Az akkumulátor kapacitásának csökkenése nem minősül a készülék meghibásodásának.

Azoknak az alkatrészeknek a cseréjét, amelyeknél a készülék elektromos részeibe történő beavatkozás szükséges, csak szakszerviz végezheti! A gyártó elérhetősége: info@eta.cz

A garanciával és a termékjavítással kapcsolatos információkat a www.eta.cz/servis-eu weboldalon találja.

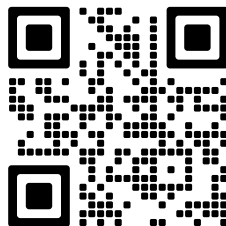

A KÉSZÜLÉKEN, ANNAK CSOMAGOLÁSÁN VAGY ÚTMUTATÓJÁBAN TALÁLHATÓ FIGYELMEZTETÉSEK ÉS SZIMBÓLUMOK:

PRESS – NYÚLÁS, HOUSEHOLD USE ONLY – Kizárólag háztartási használatra alkalmas. DO NOT IMMERSE IN WATER OR OTHER LIQUIDS – Ne merítse vízbe vagy más folyadékba.



TO AVOID DANGER OF SUFFOCATION, KEEP THIS PLASTIC BAG AWAY FROM BABIES AND CHILDREN. DO NOT USE THIS BAG IN CRIBS, BEDS, CARRIAGES OR PLAYPENS. THIS BAG IS NOT A TOY. – Fulladásveszély. Tartsa a PE zacskót gyermekektől elzárt helyen. A zacskó nem játékszer. Ne használja ezt a zacskót bölcsőkben, kiságyakban, babakocsikban, vagy gyerek járókákban.

elzárt helyen. A zacskó nem játékszer. Ne használja ezt a zacskót bölcsőkben, kiságyakban, babakocsikban, vagy gyerek járókákban.

Az  szimbólum FIGYELMEZTETÉST jelent.  - Olvassa el a használati utasítást

 - Leválasztható töltő egység

 kioldva

 bezárva

INSTRUKCJA OBSŁUGI

Szanowni Państwo, dziękujemy za zakup naszego produktu. Przed rozpoczęciem użytkowania, należy uważnie przeczytać wszystkie instrukcje i zachować je na przyszłość. Dotyczy to także dowodu zakupu oraz – jeśli to możliwe – wszystkich części oryginalnego opakowania.

I. OSTRZEŻENIA DOTYCZĄCE BEZPIECZEŃSTWA**POSTANOWIENIA OGÓLNE:**

- Wskazówki zawarte w instrukcji obsługi należy przekazać innemu użytkownikowi urządzenia.
- Sprawdź, czy dane dotyczące napięcia podane na tabliczce odpowiadają napięciu w sieci elektrycznej. Wtyczkę przewodu zasilania należy podłączyć do prawidłowo uziemionego gniazdka!
- Z urządzenia mogą korzystać dzieci powyżej 8 roku życia, oraz osoby z ograniczonymi zdolnościami fizycznymi lub umysłowymi, a także nieposiadające wiedzy lub doświadczenia w użytkowaniu tego typu urządzeń pod warunkiem, że będą one nadzorowane lub zostaną poinstruowane na temat bezpiecznego korzystania z tego urządzenia oraz zagrożeń wiążących się z jego używaniem. Bawienie się urządzeniem jest zabronione dzieciom. Czyszczenie i konserwacja bez nadzoru dorosłych jest dzieciom zabroniona. Dzieci do lat 8 muszą trzymać się z dala od urządzenia i jego przewodu.
- Aby uniknąć obrażeń, nie należy wkładać rąk/palców do szczotki obrotowej.
- Nigdy nie używaj urządzenia, jeśli ma uszkodzony adapter, jeśli nie działa prawidłowo, spadło na ziemię i uległo uszkodzeniu. W takich przypadkach zanieś urządzenie do specjalistycznego serwisu, aby sprawdzić jego bezpieczeństwo i prawidłowe działanie.
- Urządzenie musi być zasilane tylko bezpiecznym małym napięciem odpowiadającym oznaczeniu urządzenia.
- **Zasilacza sieciowego, akumulatora, części silnikowej nigdy nie zanurzaj do wody (ani częściowo) i chroń przed wilgocią!**
- **Produktu nie pozostawiaj włączonego bez dozoru!**
- Przy wyjmowaniu akumulatora urządzenie musi być odłączone od zasilacza ładującego.
- Akumulatora nie wolno wrzucać do ognia. Niebezpieczeństwo wybuchu!
- W celu zapewnienia bezpieczeństwa i prawidłowego funkcjonowania urządzenia, należy używać wyłącznie oryginalnych części zamiennych i akcesoriów zatwierdzonych przez producenta.
- Producent nie odpowiada za szkody spowodowane przez niepoprawne używanie urządzenia i akcesoriów i nie jest odpowiedzialny za urządzenia w przypadku nieprzestrzegania wyżej przedstawionych ostrzeżeń bezpieczeństwa. Za nieprawidłowe użytkowanie urządzenia jest między innymi uważane nieprzestrzeganie regularnej wymiany lub konserwacji wszelkich filtrów, jak opisano w rozdziale **IV.**, **V.**, **VI** jak również stosowanie nieoryginalnych filtrów, gdzie ze względu na ich własności, doszło do usterki lub uszkodzenia odkurzacza.

- Nie ładuj akumulatora, z którego wycieka elektrolit.
- Nigdy nie używaj urządzenia do innych celów niż te, do których jest przeznaczony oraz w sposób opisany w niniejszej instrukcji. Nigdy nie używaj urządzenia do żadnych innych celów.

UŻYWANIE URZĄDZENIA:

- Produkt przeznaczony jest do stosowania w gospodarstwach domowych i podobnych miejscach (sklepy, biura i podobne miejsca pracy, hotele, motele i inne środowiska mieszkalne, w firmach świadczących usługi noclegowe ze śniadaniem)! Nie jest przeznaczone do użytku komercyjnego!
- Podczas obsługi z odkurzaczem, należy unikać kontaktu (np. **luźne ubranie, włosy, palce, biżuteria, bransolety**, itp.) z szczotką obrotową.
- Dyszy podłogowej ze szczotką obrotową nie należy pozostawiać w jednym miejscu zbyt długo! Może to spowodować uszkodzenie odkurzonej powierzchni!
- Końcówka podłogowa z szczotką obrotową nie jest przeznaczona do zbierania zanieczyszczeń z dywanów z wysokim włosiem!
- **Nigdy nie należy używać odkurzacza lub dotykać zasilacza mokrymi rękami lub nogami!**
- Podczas ładowania akumulatora i po użyciu, należy zawsze odkurzacz wyłączyć.
- Nie odkurzaj mokrej lub wilgotnej wykładziny, nie używaj odkurzacza na zewnątrz! Przy przeniknięciu wilgoci do agregatu powstaje niebezpieczeństwo jego uszkodzenia i wycofanie z eksploatacji.
- Nie odkurzać wody, cieczy lub płynów agresywnych!
- Nie odkurzaj przedmiotów ostrych np. **odłamków szkła, stłuczek**, przedmiotów gorących, palnych, wybuchowych (np. **popiołu, palących się niedopałków papierosów, benzyny, rozpuszczalników a opary aerozoli**), ale ani smarów np. **tłuszczy, olejów**, środków żrących (np. **kwasów, rozpuszczalników**). Przy odkurzaniu takich przedmiotów może dojść do uszkodzenia worka na kurz, jak i odkurzacza.
- Podczas odkurzania bardzo drobnego pyłu mogą zostać zablokowane pory mikrofiltrów. Ogranicz się przepustowość powietrza i siła ssania słabnie. Konieczne jest zatem w tym przypadku wyczyścić filtry pyłowe lub wymienić lub opróżnić pojemnik na odpad nawet, jeśli nie jest jeszcze pełny. Nie wolno używać odkurzacza do zbierania zanieczyszczeń wytwarzanych podczas prac budowlanych / po pracach budowlanych, takich jak **pył z płyt gipsowo – kartonowych, drobny piasek, cement, pył budowlany, części tynku** itp. Podczas przenikania tych zanieczyszczeń / materiałów budowlanych luzem/ sypkich materiałów budowlanych do agregatu, istnieje ryzyko uszkodzenia i zakończenie użytkowania.

AKCESORIA I MONTAŻ URZĄDZENIA:

- Odkurzacz i akcesoria należy zainstalować z dala od łatwopalnych przedmiotów (takich jak **zastony, draperie, drewno, itp.**), źródeł ciepła (np. **piec, kuchenka itp.**) i mokrych powierzchni (np. **zlewozmywaków, umywalk itp.**).

ZASILACZ:

- Jeśli adapter tego urządzenia jest uszkodzony, musi zostać wymieniony przez producenta, jego serwisanta lub podobnie wykwalifikowaną osobę, aby uniknąć niebezpiecznej sytuacji.
- **OSTRZEŻENIE:** Aby naładować akumulator, należy używać tylko zasilacza sieciowego dostarczonego z tym urządzeniem.
- Zasilacza należy używać tylko w pomieszczeniu.

- Zasilacz sieciowy dostarczany wraz z urządzeniem jest przeznaczony tylko do tego urządzenia, nie należy go używać do innych celów.
- Dopilnuj, aby kabel zasilający nie został uszkodzony przez ostre lub gorące przedmioty i ogień. Nie powinien być zanurzony w wodzie lub załamywać się na ostrych krawędziach.

ORIGINAL

 eta
VÝROBCE

Aby odkurzacz pracował bez usterki należy koniecznie używać testowanych mikrofiltrów zalecanych przez producenta.

II. WYPOSAŻENIE I AKCESORIA ODKURZYCZY (rys. 1)

A – odkurzacz

- A1 – przycisk ON / OFF 
- A2 – panel LED
- A3 – sygnalizacja świetlna pracy i ładowanie
- A4 – zbiornik na kurz
- A5 – składane dno
- A6 – przycisk blokowania składanego dna
- A7 – wlotowy filtr HEPA
- A8 – separator
- A9 – uchwyt
- A10 – przycisk blokowania akumulatora

B – akumulator

- B1 – przycisk do nastawienia siły ssania (MIN / ECO / MAX)
- B2 – kontrolki świetlne nastawionej siły ssania
- B3 – złącze ładowania

C – końcówki przedłużające do akcesoriów

- C1 – metalowa rura ssąca
- C2 – elastyczny wąż ssący
- C3 – plastikowa rura ssąca z przegubem
- C4 – przegub
- C5 – blokada przegubu

- C6 – przycisk blokowania końcówek
- C7 – metalowa rura teleskopowa
- C8 – blokada ssącej rury teleskopowej

D – końcówka podłogowa ze szczotką rotacyjną

- D1 – przycisk blokowania końcówki
- D2 – diody LED do oświetlenia obszaru przed odkurzaczem
- D3 – wyjmowana szczotka
- D4 – blokada szczotki

E – szczotka 1

F – długa końcówka szczelinowa

G – mała końcówka ze szczotką rotacyjną

- G1 – przycisk blokowania nasady
- G2 – blokowanie szczotki
- G3 – wyjmowana szczotka









H – zasilacz

I – plastikowy uchwyt ścienny

J – śruby

K – kołki

L – narzędzie do czyszczenia

	C1	C2	C3	C7	D	E	F	G
Akcesoria								
ETA123390000	✓	–	–	–	✓	✓	✓	–
ETA223390000	–	✓	✓	✓	✓	✓	✓	✓

III. PRZYGOTOWANIE ODKURZACZA

Usuń materiał pakowy, wyjmij odkurzacz i akcesoria. Z urządzenia usuń wszystkie folie adhezyjne, naklejki lub papier.

MONTAŻ ODKURZACZE

Podczas montażu odkurzacza postępuj wg rysunku 2. W zależności od pożądanego zastosowania wybrać odpowiednie akcesoria (rys. 13). Teleskopowa rura ssąca **C7** umożliwi optymalną długość w zależności od wysokości użytkownika. Podczas demontażu należy postępować w odwrotny sposób i odblokować elementy blokujące.

ŁADOWANIE AKUMULATORA

Przed ładowaniem wyłącz odkurzacz! Podłączyć adapter do złącza ładowania **B3**, a następnie do prądu (rys. 3). **Przed pierwszym użyciem akumulator należy ładować min. 5 godzin. Potem standardowy czas ładowania wynosi ok. 4,5 godzin.**

Stan i przebieg ładowania są wskazywane na sygnalizacji świetlnej **A3**.

Sygnalizacja świetlna pracy i ładowanie (A3)	
Miganie ostatniego segmentu A3 niebiesko	Rozładowany akumulator (następnie odkurzacz wyłączy się)
Miganie segmentów A2/A3/B2	Rozładowany akumulator i wymaga ponownego naładowania
Stałe świeci na czerwono  HEPA	Zanieczyszczony filtr HEPA wejściowy A7 (zatkane ssanie)
Zgasną LED diody D2	Elektroniczna ochrona szczotki rotacyjnej (zablokowanie szczotki rotacyjnej - szczotka przestanie się obracać a napęd odkurzacza pracuje dalej)
Stopniowe przybywanie niebiesko świecących segmentów A3	Akumulator się ładuje.
Stałe świeci na niebiesko segmentów A3	Akumulator naładowany / sygnalizacja pracy (poszczególne segmenty podczas pracy i rozładowywania akumulatora stopniowo gasną)

Ostrzeżenie

- Odkurzacz naładuj jak tylko moc ssania słabnie.
- Po skończeniu ciężkiej pracy lub w gorącym środowisku akumulator może być zbyt gorący do ładowania. Przed ładowaniem akumulator musi ostygnąć.
- Aby przedłużyć żywotność akumulatora, zalecamy 4 razy w roku używając urządzenia akumulator całkowicie rozładować, a następnie w pełni naładować.

CZAS PRACY

Nastawiona moc	Czas pracy *	
	ETA1233	ETA2233
MIN	Ok. 40 minut	Ok. 40 minut

ECO	Ok. 20 minut	Ok. 20 minut
MAX	Ok. 12 minut	Ok. 12 minut

* **Uwaga:** Podane czasy pracy opierają się na wynikach własnych testów firmy ETA i dotyczą tylko nowego i w pełni naładowanego akumulatora. W zależności od wieku i zużycia akumulatora czas pracy skraca się.

ZAMOCOWANIE PLASTIKOWEGO UCHWYTU NA ŚCIANĘ

Przymocować plastikowy uchwyt I do ściany za pomocą dołączonego materiału łączącego J, K lub innego odpowiedniego materiału łączącego.

Ostrzeżenie

- Należy zadbać, aby gniazdko znajdowało się wystarczająco blisko plastikowego uchwytu.
- **Należy uważać, aby w miejscu zakotwiczenia plastikowego łącznika do ściany nie była pod tynkiem instalacja elektryczna, telefoniczna, wodociągowa itp.**

IV. ZASTOSOWANIE ODKURZACZA (rys. 4 - 5)

Przed użyciem odkurzacz należy naładować wystarczająco.



STEROWANIE

Przycisk ON / OFF (A1) 

- naciśnięcie włączy odkurzacz,
- naciśnięcie spowoduje wyłączenie odkurzacza.

Przycisk "SPEED" do nastawienia siły ssania (B1)

- krótkim dotknięciem zwiększa/zmniejsza się siłę ssania (nastawiona siła ssania jest sygnalizowana świeceniem kontrolki świetlnej B2 (MIN / ECO / MAX).

- MIN mode /  = niska,
- ECO mode /  = średni, tryb gospodarczy,
- MAX mode /  = wysoka.

Uwagi: Odkurzacz włącza się zawsze na średnia moc ssania.

Ostrzeżenie

Nasada podłogowa D posiadają ochronę elektroniczną w razie zablokowania szczotki rotacyjnej. Jeżeli podczas używania dojdzie do zablokowania szczotki rotacyjnej, należy się kierować poniższymi radami.

- Jeżeli dojdzie do zablokowania szczotki rotacyjnej nasady podłogowej D, zgasną LED D2 i szczotka rotacyjna przestanie się obracać. Silnik odkurzacza pracuje nadal. Wyłączyć odkurzacz i usunąć przyczynę zablokowania a następnie można ponownie włączyć odkurzacz.

Sygnalizacja napełnienia zbiornika na kurz i HEPA filtra kurzowego

Jeżeli na panelu do obsługi A2 zacznie świecić ciągle czerwona kontrolka, jest konieczne wyczyszczenie systemu filtracyjnego, chociaż pojemnik jeszcze nie jest pełny. Zaświecenie od czasu do czasu kontrolki można ignorować. Jeżeli dojdzie do zatkania otworu ssania / przewodów powietrza, ochrona przed przeciążeniem wyłączy silnik (nie dotyczy nastawienia siły ssania na MIN).

W takiej sytuacji należy wyłączyć odkurzacz i usunąć przyczynę zatkania, następnie można ponownie włączyć odkurzacz.

V. CZYSZCZENIE I KONSERWACJA

OPRÓŻNIANIE POJEMNIKA NA KURZ (A4)

Jeśli zauważysz zmniejszenie mocy ssania, upewnij się, że pojemnik nie jest pełen kurzu i opróżnij w razie potrzeby (postępuj wg rys. 6). Odkurzacz **A** umieść nad kosz na śmieci i naciśnij **A6**, otworzy się dno, i zanieczyszczenia wysypią na normalnych odpadów domowych. Dno z powrotem zamknij tak, aby zabezpieczyć odpowiednio pojemnik i umieścić go postępując odwrotnie. Ze względów higienicznych zaleca się opróżnić pojemnik na zewnątrz.

WYMIANA FILTRU HEPA (A7)

Podczas wyjmowania filtra HEPA postępuj jak pokazano na rysunku 7. Włóż nowy / oczyszczony filtr HEPA z powrotem do pojemnika.

Uwagi

- Z punktu widzenia higienicznego zalecamy opróżnianie pojemnika i czyszczenie filtra po każdym użyciu.
- Maksymalny efekt ssania osiągnąć można przy użyciu czysty filtr i pustego pojemnika na kurz.
- Po każdym opróżnieniu pojemnika zalecamy wyczyszczenie filtra.
- Podczas odkurzania bardzo drobnego pyłu, pory filtra mogą się zatkanie. Zmniejsza to przepływ powietrza i zmniejsza się siła ssania. Dlatego konieczne jest czyszczenie filtra w tym przypadku, nawet jeśli pojemnik nie jest pełny.

Powierzchnię odkurzacza i adapteru oczyść miękką, wilgotną szmatką, nie używaj szorstkich i agresywnych detergentów!

Akcesoria

Po każdym odkurzeniu skontroluj wizualnie, czy na szczotkach lub zbierakach nie przychwyciły się nieczystości. Jeżeli tak należy je usunąć.

Dysza podłogowa ze szczotką obrotową / Mała turbo szczotka

Usunąć zanieczyszczenia (zwłaszcza włosy, sierść zwierząt itp.), które pozostały na szczotce. Wyczyścić główną szczotkę narzędziem do czyszczenia **L** (lub odpowiednim innym). Aby ułatwić czyszczenie, wyjąć szczotkę (rys. 9).

Ostrzeżenie

Nigdy nie pukać dyszy pod bieżącą wodą i nie zanurzać go w wodzie.
W dyszy podłogowej **D** i mała szczotka turbo **G** znajdują się części elektroniczne do napędu szczotki i mogą zostać uszkodzone.

Pojemnik na kurz

Powierzchnię i wnętrze pojemnika **A4** czyścić miękką, wilgotną ściereczką.

Separator (rys. 8, 10)

Separator **A8** wypłukać pod bieżącą wodą. **Przed ponownym użyciem pozostawić do dokładnego wyschnięcia.**

Ostrzeżenie

- Wyjmując system filtracyjny (tj. separator **A8**, filtr HEPA **A7**) a następnie czyszcząc pojemnik **A4** trzeba utrzymywać **pionową pozycję odkurzacza dnem w dół** i nigdy nie obracać odkurzacza do góry dnem.
- Nigdy nie płukać pojemnika **A4** pod bieżącą wodą i nie zanurzać go w wodzie.

Filtr HEPA (rys. 8, 10)

HEPA filtr wylotowy **A7** delikatnie wyklep lub przedmucha. Ewentualnie użyć do oczyszczenia narzędzia do czyszczenia **K**. Jeśli zanieczyszczenie jest silnie filtr HEPA można spłukać pod bieżącą letnią wodą. Trzymaj filtr połańdowaną stroną skierowaną w górę w taki sposób, aby woda spływała wzdłuż połańdowań. Trzymaj filtr pod takim kątem, aby wymyć brud zalegający wewnątrz połańdowań. Obróć filtr o 180° w taki sposób, aby woda spływała wzdłuż połańdowań w przeciwnym kierunku. Kontynuuj tę czynność aż do wyczyszczenia filtra.

Po wysuszeniu należy HEPA filtry umieścić z powrotem do separatora i do pojemnika.

Ostrzeżenie

- Do czyszczenia filtra nie należy używać agresywnych środków piorących ani gorącej wody.
- **Jeśli zdecydujesz się filtr HEPA przemyć wodą, zmniejsz jego możliwości filtrowania.** Maksymalna liczba umycia filtra wynosi trzy. Następnie konieczne jest kupić nowy ETA123300010.
- Filtr HEPA powinien zostać wymieniany 2 razy w roku.
- Filtr HEPA nie są przeznaczone do mycia w zmywarce.

Przechowywanie (rys. 12)

Urządzenie należy przechowywać prawidłowo oczyszczone w miejscu suchym, wolnym od kurzu i poza zasięgiem dzieci i osób niekompetentnych. Złożony odkurzacz nie może być postawiony na nierówną powierzchnię! Odkurzacz musi zostać postawiony na płaskiej. Dla łatwiejszego zwolnienie, postaw stopę na ssawce podłogowej **D** i pociągnij uchwyt **A9** do tyłu, aby odblokować ssawkę (usłyszysz kliknięcie), (rys. 13). Urządzenie jest teraz gotowe do użycia. Jedno z akcesoriów (szczotka **E** i długa końcówka szczelinowa **F**) włóż do uchwytu **I**.

VI. EKOLOGIA

Jeżeli tylko pozwoliły na to rozmiary, na wszystkich elementach wydrukowano znaki materiałów zastosowanych do produkcji opakowań, komponentów i wyposażenia, jak również ich przetwarzania wtórnego. Symbole umieszczone na produktach lub w załączonej dokumentacji oznaczają, że zastosowanych elementów elektrycznych lub elektronicznych nie można poddawać utylizacji wraz z odpadem komunalnym. Produkt należy odnieść do specjalnych punktów zbiorczych, w których będą przyjęte bez opłaty. Dzięki poprawnej utylizacji pomogą Państwo zachować cenne źródła i pomogą w profilaktyce ewentualnych negatywnych wpływów na środowisko naturalne i zdrowie ludzkie. Niewłaściwy sposób utylizacji urządzenia może podlegać karze – zgodnie z przepisami krajowymi i międzynarodowymi.

Urządzenie jest wyposażone w akumulator Li-Ion o długiej żywotności. Aby chronić środowisko jest wymagane po zakończeniu działania urządzenia wyładowany akumulator zdemontować i w odpowiedni sposób, poprzez specjalną sieć punktów zbiorczych, akumulator i urządzenie bezpiecznie zlikwidować. W celu uzyskania innych szczegółowych informacji dotyczących utylizacji należy zwrócić się do najbliższego urzędu lub punktu zbiorczego.

Wyjęcie akumulatora

Wyjąć akumulator zgodnie z instrukcjami na rys. 11. Następnie konieczne jest kupić nowy akumulator ETA123300060 lub ETA223300060.

VII. DANE TECHNICZNE

Klasa izolacyjna odkurzacz	III.
Akumulator	25,2 V Li-Ion
Masa (kg) ok (odkurzacz ręczny / odkurzacz pionowy)	1,4 / 2,5
Wymiary produktu (mm), (odkurzacz ręczny)	300 x 125 x 210
Wymiary produktu (mm), (odkurzacz pionowy)	250 x 250 x 1090
ETA1233 + ETA2233: Poziom hałasu 78 dB(A) re 1pW	

Adapter zasilania	
Nazwa producenta lub znak towarowy, handlowy numer rejestracyjny i adres	ETA
Znak identyfikacyjny modelu	RKGSDC3100500
Napięcie wejściowe	100-240 V (~ AC)
Częstotliwość wejściowa	50/60 Hz
Napięcie wyjściowe	31,0 V ( DC)
Prąd wyjściowy	0,5 A
Moc wyjściowa	15,5 W
Sprawność średnia w trybie aktywnym	85,86 %
Sprawność przy niskim obciążeniu (10 %)	74,04 %
Zużycie energii w stanie bez obciążenia	< 0,30 W
Urządzenie klasy ochrony	II.

Zmiana specyfikacji technicznych i akcesoriów w zależności od modelu produktu jest zastrzeżona przez producenta.

Pojemność akumulatora produktu stopniowo maleje. Zmniejszenie pojemności akumulatora występuje podczas normalnego użytkowania urządzenia i jest uważane za zużycie urządzenia. Zmniejszenie pojemności akumulatora nie stanowi wady urządzenia.

Wymiana elementów, które wymagają ingerencji do części elektrycznej urządzenia może wykonać wyłącznie specjalistyczny serwis! Nie przestrzeganie wskazówek producenta powoduje utratę prawa do napraw! Kontakt z producentem: info@eta.cz

Informacje dotyczące reklamacji i napraw produktów można znaleźć na stronie www.eta.cz/servis-eu.

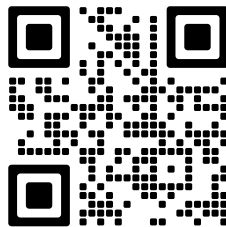

OSTRZEŻENIA I SYMBOLE UŻYTE NA URZĄDZENIACH, OPAKOWANIACH LUB W INSTRUKCJI:

PRESS – WCIŚNIJ, HOUSEHOLD USE ONLY – Tylko do zastosowania w gospodarstwie domowym. DO NOT IMMERSE IN WATER OR OTHER LIQUIDS – Nie zanurzać do wody lub innych cieczy.



TO AVOID DANGER OF SUFFOCATION, KEEP THIS PLASTIC BAG AWAY FROM BABIES AND CHILDREN. DO NOT USE THIS BAG IN CRIBS, BEDS, CARRIAGES OR PLAYPENS. THIS BAG IS NOT A TOY. – Niebezpieczeństwo uduszenia. Tego worka nie należy używać w kołyskach, łóżeczkach, wózkach lub kojach dziecięcych.

Torebkę z PE położyć w miejscu będącym poza zasięgiem dzieci. Torebka nie służy do zabawy!

Symbol  oznacza OSTRZEŻENIE.  - Zapoznaj się z instrukcją obsługi



- Zdemontowana jednostka zasilająca



Odblokowany



Zablokowany

eta x233**FENIX****BEDIENUNGSANLEITUNG**

Lieber Kunde, wir danken Ihnen dafür, dass Sie unseren Hand- und Akkustaubsauger gekauft haben. Bevor Sie das Gerät in Betrieb nehmen, lesen Sie bitte sorgfältig die Bedienungsanleitung durch. Sie gibt Ihnen wichtige Hinweise für Ihre Sicherheit, den Gebrauch und die Wartung des Staubsaugers. Bitte bewahren Sie die Bedienungsanleitung, den Kaufbeleg und wenn möglich auch die Verpackung gut auf.

I. SICHERHEITSHINWEISE UND WARNUNGEN

- Betrachten Sie die Bedienungsanleitung als Bestandteil des Hand- und Akkustaubsaugers und leiten Sie diese an jeden nachfolgenden Benutzer des Gerätes weiter.
- Dieses Gerät kann von Kindern ab dem Alter von 8 Jahren und von Menschen mit verminderten körperlichen, sensorischen oder geistigen Fähigkeiten oder mit Mangel an Erfahrung und Wissen bedient werden, sofern sie während der Gerätebenutzung beaufsichtigt werden oder unterwiesen wurden, wie das Gerät in einer sicheren Weise zu nutzen ist und wenn sie die möglichen Gefahren verstehen. Kinder dürfen nicht mit dem Gerät spielen. Die Reinigung und Wartung des Gerätes darf von unbeaufsichtigten Kindern nicht durchgeführt werden. Kinder unter 8 Jahren müssen von dem Gerät und den Anschlussleitung (Ladegerät) ferngehalten werden.
- Um Gefährdungen zu vermeiden, ist eine beschädigte Anschlussleitung durch den Hersteller, von dessen Servicewerkstatt oder von einer ähnlich qualifizierten Person zu ersetzen.
- Schalten Sie den Hand- und Akkustaubsauger immer aus, wenn Störungen auftreten, wenn das Zubehör gewechselt werden soll, bei Wartungs- und Pflegearbeiten und nach dem Gebrauch.
- Trennen Sie die Ladestation vom Stromnetz, wenn Sie das Gerät über einen längeren Zeitraum (mehrere Tage) nicht benutzen.
- Arbeiten Sie mit der Elektrobürste, dann fassen Sie nicht in die laufende Bürstenwalze – es herrscht Verletzungsgefahr! Vermeiden Sie den Kontakt (z.B. mit loser Kleidung, Haaren, Fingern, Schmuckgegenständen, Armbändern usw.).
- Benutzen Sie nie den Hand- und Akkustaubsauger, wenn er nicht richtig arbeitet, auf den Boden gefallen, beschädigt oder ins Wasser gefallen ist. Bringen Sie das Gerät in solchen Fällen in eine autorisierte Servicewerkstatt, um dort seine Sicherheit und die ordnungsgemäße Funktion überprüfen zu lassen.

- Den Staubsauger niemals ohne ordnungsgemäß eingesetztes Filtersystem benutzen.
- Der Hand- und Akkustaubsauger ist für die Verwendung im Haushalt oder für ähnliche Bedingungen bestimmt. Eine gewerbliche Nutzung ist nicht vorgesehen!
- Den Staubsauger nie ins Wasser tauchen (auch nicht teilweise)!
- Schalten Sie den Staubsauger nicht ein, solange er sich in der Ladestation befindet und aufgeladen wird.
- Schalten Sie das Gerät für die Entleerung oder für Wartungsarbeiten immer zuerst aus und trennen Sie es vom Stromnetz (auch bei Arbeiten am Zubehör).
- Den Staubsauger nicht unbeaufsichtigt laufen lassen!
- Wenn das Gerät bei niedrigen Temperaturen gelagert wurde, akklimatisieren Sie es zuerst, dadurch bleibt die mechanische Festigkeit der Kunststoffteile erhalten.
- Legen Sie auf dem Gerät keine Gegenstände ab.
- Düsen oder Zubehör von Mund, Nase, Augen und Ohren fernhalten.
- Saugen Sie nie ohne richtig eingesetztes Filtersystem und Microfilter.
- Achtung! Der im Gerät eingesetzte Bei einem defektem Akku. Während des normalen Betriebes wird der Akku nicht herausgenommen. Bei defektem Akku wenden Sie sich an eine vom Hersteller autorisierte Fachwerkstatt, den Hersteller oder Ihren Fachhändler (siehe Absatz VII. Umweltschutz).
- Nehmen Sie das Laden des Akkus bei üblicher Zimmertemperatur vor. Setzen Sie den Akkustaubsauger keiner höheren Temperaturen als 50 °C aus. Sie verhindern somit eine Beschädigung des Akkus.
- Laden Sie keinen Akkustaubsauger aus dem Elektrolyten austreten.
- Ein Entweichen von Elektrolyten aus dem Akkustaubsauger wird durch Überbelastung des Staubsaugers bzw. bei extrem hohen Temperaturen verursacht. Wenn Sie sich mit Elektrolyten bespritzen, waschen Sie die Stelle mit Wasser und Seife ab und spülen es anschließend mit Zitronensaft oder Essig nach. Bei Kontakt mit den Augen spülen Sie das verletzte Auge mehreren Minuten mit reinem Wasser aus und suchen sofort ärztliche Hilfe auf.
- Achtung! Verbinden Sie nicht die Kontakte des Akkustaubsaugers! Wenn Sie den Akkustaubsauger nicht benutzen, halten Sie ihn außer Reichweite von Metallgegenständen, wie z.B. Büroklammern, Münzen, Schlüsseln, Nägeln, Schrauben und generell allen kleinen Metallgegenständen, die eine KurzschlieÙung der Ladekontakte des Akkus (Rückseite des Akkustaubsaugers) verursachen könnten. Eine gegenseitige KurzschlieÙung der Ladekontakte des Akkus kann Verbrennungen bzw. einen Brand verursachen.
- Werfen Sie den Akkustaubsauger nicht ins Feuer. Es droht Explosionsgefahr!
- In Ein- und Austrittsöffnungen des Hand- und Akkustaubsaugers keine Finger oder andere Gegenstände stecken.
- Sollte es zu einer Verstopfung der Ansaugöffnung (Zubehör) kommen, schalten Sie den Staubsauger aus und beheben Sie die Ursache der Verstopfung.
- Installieren bzw. lagern Sie die Ladestation, den Staubsauger und das Zubehör in ausreichender Entfernung von brennbaren Gegenständen (z.B. Gardinen, Vorhängen, Holz usw.), Wärmequellen (z.B. Ofen, Küchenherd usw.) sowie feuchten Oberflächen (z.B. Spülbecken, Waschbecken usw.).
- Keine nassen oder feuchten Böden absaugen und Staubsauger nicht im Außenbereich benutzen! Beim Eindringen von Feuchtigkeit in den Hand- und Akkustaubsauger besteht die Gefahr einer Beschädigung und AuÙerbetriebsetzung.
- Saugen Sie kein Wasser, keine Flüssigkeiten oder aggressive Flüssigkeiten auf!
- Beim Reinigen von einigen Teppicharten, Bezugstoffen usw. können elektrostatische Entladungen auftreten. Elektrostatische Entladungen sind nicht gesundheitsschädlich.

- Keine scharfen (z. B. Glas oder andere Scherben), heißen, brennbaren, explosiven (z. B. Asche, brennende Zigarettenstummel, Benzin, Lösungsmittel und Aerosoldämpfe) Stoffe, Schmiermittel (z. B. Fette, Öle), ätzenden Mittel (z. B. Säure, Lösungsmittel) aufsaugen. Dies führt zu Schäden an den Filtern und am Hand- und Akkustaubsauger.
- Beim Saugen von sehr feinem Staub werden die Poren des Filtersystems schneller verstopft. Dadurch verringert sich der Luftstrom und die Saugkraft lässt nach. Reinigen Sie die Filter (Grobschmutzfilter, HEPA-Filter und Motorschutzfilter) oder ersetzen Sie diese gegebenenfalls. Es ist auch notwendig, den Staubbehälter zu entleeren, auch wenn er noch nicht vollständig gefüllt ist. Verwenden Sie das Gerät nicht zum Absaugen von Partikeln, die während oder nach Bauarbeiten erzeugt wurden, z. B. Trockenbaustaub, feiner Sand, Zement, Baustaub, Gips usw. Beim Eindringen dieser Stoffe in den Staubsauger kann es zur Beschädigung und Außerbetriebsetzung des Gerätes kommen.
- Der Staubsauger ist nicht geeignet für das Absaugen von Substanzen, die der menschlichen Gesundheit Schaden zufügen können.
- Das Gerät darf nicht in feuchter, nasser Umgebung und nicht in Umgebungen mit dem Risiko eines Feuers oder einer Explosion eingesetzt werden (Bereiche, in denen Chemikalien, Kraftstoffe, Öle, Gase, Farben und andere brennbare oder flüchtige Substanzen gelagert sind).
- Schützen Sie den Staubsauger vor Witterungseinflüssen wie Regen, Frost, direkter Sonneneinstrahlung etc. Dieses Gerät ist nicht für den Gebrauch im Außenbereich bestimmt.
- Die Anschlussleitung darf nicht durch scharfe oder heiße Gegenstände oder durch Feuer beschädigt werden. Tauchen Sie die Anschlussleitung nicht ins Wasser und ziehen Sie sie nicht über scharfe Kanten.
- Überprüfen Sie regelmäßig die Anschlussleitung der Ladestation.
- Um die Sicherheit und den ordnungsgemäßen Betrieb zu gewährleisten, verwenden Sie nur Original-Ersatzteile und das vom Hersteller zugelassene Zubehör.
- **WARNHINWEIS:** Bei unsachgemäßem Gebrauch des Hand- und Akkustaubsaugers besteht Verletzungsgefahr. Benutzen Sie das Gerät für keinen anderen Zweck als es in dieser Bedienungsanleitung beschrieben wurde.
- Der Hersteller übernimmt keine Haftung für Schäden die durch unsachgemäßen Gebrauch entstanden sind. Unter unsachgemäßem Gebrauch des Gerätes versteht man unter anderem auch den unregelmäßigen Austausch oder Wartung aller Filter, wie in Kapiteln IV. und V. beschrieben, sowie die Verwendung von nicht originalen Filtern, durch deren Eigenschaften es zu Störungen oder zu Beschädigungen des Staubsaugers kommen kann.

ORIGINAL

eta
VÝROBCE

Für einen störungsfreien Betrieb des Akkustaubsaugers ist es notwendig, die vom Hersteller empfohlenen Filter zu verwenden.

II. AUSSTATTUNG UND ZUBEHÖR DES STAUBSAUGERS (Abb. 1)

A – Staubsauger

- A1 – Taste EIN / AUS 
- A2 – LED-Bedienungsfeld
- A3 – Lichtsignal für Betrieb und Ladung
- A4 – Filterbox
- A5 – Aufklappbarer Boden
- A6 – Taste Arretierung des aufklappbaren Bodens
- A7 – Eingangs-HEPA-filter
- A8 – Separator
- A9 – Griff
- A10 – Taste Akku-Arretierung

B – Akku

- B1 – Taste - Einstellung der Saugleistung (MIN / ECO / MAX)
- B2 – Signallampen - Einstellung der Saugleistung
- B3 – Ladestecker

C – Verlängerungsaufsätze für Zubehör

- C1 – Metallsaugrohr
- C2 – Flexibler Saugschlauch
- C3 – Kunststoffsaugrohr mit Gelenk
- C4 – Gelenk
- C5 – Gelenkverriegelung

- C6 – Tasten Arretierung der Aufsätze
- C7 – Metall-Teleskoprohr
- C8 – Verriegelung des Teleskopsaugrohrs

D – Bodendüse mit Rotationsbürste

- D1 – Taste Düsenarretierung
- D2 – LED-Dioden zur Beleuchtung des Raumes vor dem Staubsauger
- D3 – herausnehmbare Bürste
- D4 – Bürstenarretierung

E – Bürste

F – Lange Fugendüse

G – Kleine Turbobürste mit Direktantrieb

- G1 – Taste Düsenarretierung
- G2 – Bürstenarretierung
- G3 – Abnehmbare Bürste









H – Netzadapter

I – Kunststoffhalterung für die Wand

J – Holzschrauben

K – Dübel

L – Reinigungsteil

	C1	C2	C3	C7	D	E	F	G
Zubehör								
ETA123390000	✓	-	-	-	✓	✓	✓	-
ETA223390000	-	✓	✓	✓	✓	✓	✓	✓

III. INBETRIEBNAHME DES STAUBSAUGERS

Beseitigen Sie sämtliches Verpackungsmaterial, nehmen Sie den Staubsauger und das Zubehör heraus. Vom Staubsauger beseitigen Sie alle eventuellen Adhäsionsfolien, Selbstkleber oder Papier.

ZUSAMMENBAU DES STAUBSAUGERS

Beim Zusammenbau des Staubsaugers verfahren Sie laut Abb. 2. Laut der erforderlichen Benutzung wählen Sie das geeignete Zubehör (Abb. 13). Das Teleskop-Saugrohr **C7** ermöglicht die optimale Anpassung der Länge an die Körpergröße des Benutzers. Drücken Sie die **C8**-Verriegelung und fahren Sie gleichzeitig die gewünschte Saugrohr aus. Bei der Demontage verfahren Sie in umgekehrter Weise und entriegeln die Arretierungselemente.

AKKU-LADUNG

Der Staubsauger ist vor der Ladung auszuschalten! Schließen Sie den Adapter an den Ladestecker **B3** und danach ans elektrische Netz an (Abb. 3). **Vor der Erstbenutzung ist der Akku mind. 5 Stunden zu laden. Danach ist die Ladestandardzeit ca. 4,5 Stunden.** Zustand und Verlauf der Ladung werden auf der Lichtanzeige **A3** angezeigt.

Lichtsignal für Betrieb und Ladung (A3)	
Blaues Blinken des letzten Segments A3	Akku entladen (der Staubsauger schaltet sich aus)
Blinken des letzten Segments A2 / A3 / B2	Akku entladen (müssen Sie den Akku vollständig aufladen)
Dauerhaftes  HEPA Licht rot	Eingangs-HEPA-filter A7 verstopft (Saugsystem verstopft)
Gehen die LEDs D2 aus	Elektronischer Schutz der Rotationsbürste (Rotationsbürste blockiert – die Bürste hört auf zu drehen, der Antrieb läuft weiter)
Wachsende Anzahl der blauen Segmente A3	Akku wird geladen
Dauerhaftes blauen Segmente A3	Akku ist geladen / Signal Betriebssignal (während der Akku-Entladung beim Betrieb gehen die Segmente nacheinander aus)

Hinweise

- Der Staubsauger ist sofort zu laden, nachdem der Akku entleert wurde.
- Nach dem Ende einer anstrengenden Arbeit oder in einem heißen Umfeld kann der Akku zum Laden zu heiß sein. Lassen Sie den Akku vor der Ladung auskühlen.
- Zur Sicherstellung einer längeren Lebensdauer der Akku-Batterie empfehlen wir, die Batterie 4x im Jahr durch den Gerätegebrauch vollkommen zu entladen und danach voll zu laden.

BETRIEBSZEITEN

Eingestellte Leistung	Betriebszeit *	
	ETA1233	ETA2233
MIN	Ca. 40 Minuten	Ca. 40 Minuten
ECO	Ca. 20 Minuten	Ca. 20 Minuten
MAX	Ca. 12 Minuten	Ca. 12 Minuten

* **Bemerkung:** Die angegebenen Betriebszeiten basieren auf den internen Tests von ETA und gelten nur für einen, neuen und voll aufgeladenen Akku. Je nach Alter und Verschleiß des Akkus verringert sich die Betriebszeit.

BEFESTIGUNG DER KUNSTSTOFFHALTERUNG FÜR DIE WAND

Die Kunststoffhalterung I befestigen Sie an der Wand mit Hilfe des beigelegten **J, K** oder eines anderen geeigneten Verbindungsmaterials.

Hinweise

- Achten Sie darauf, dass die Kunststoffhalterung in der Nähe einer elektrischen Steckdose befestigt wird.
- Achten Sie darauf, dass sich an der Stelle für die Bohrung der Halterung an der Wand keine elektrischen Leitungen, Wasserleitungen o.ä. unter dem Putz befinden.

IV. GEBRAUCH DES STAUBSAUGERS (Abb. 4 - 5)



Vor dem Gebrauch muss der Staubsauger ausreichend geladen werden.

BEDIENUNG

Taste EIN / AUS (A1)

- Durch Drücken der Taste zur Einschaltung des Staubsaugers.
- Durch Drücken der Taste kommt es zur Ausschaltung des Staubsaugers.

Taste " SPEED" – Einstellung der Saugleistung (B1)

- durch kurze Berührung die Saugleistung erhöhen/herabsetzen (eingestellte Saugleistung wird mit Signallampen **B2** (MIN / ECO / MAX)).
- MIN-Mode /  = niedrige Leistung.
- ECO-Mode /  = mittlere Leistung.
- MAX-Mode /  = hohe Leistung.

Anmerkung: Der Staubsauger schaltet sich immer auf der mittleren Saugleistung ein.

Hinweise

Bodendüse **D** und kleine Turbobürste **G** haben einen elektronischen Schutz für den Fall, dass die Rotationsbürste blockiert ist. Wenn die Rotationsbürste beim Betrieb des Staubsaugers blockiert ist, folgende Hinweise beachten.

- Wenn die Rotationsbürste der Bodendüse **D** blockiert ist, gehen die LEDs **D2** aus und die Rotationsbürste hört auf sich zu drehen. Der Motor läuft weiter. Das Gerät ausschalten und die Ursache der Blockierung beseitigen. Dann kann man das Gerät wieder einschalten.

V. REINIGUNG UND WARTUNG

ANZEIGE FÜR EINEN VOLLEN STAUBBEHÄLTER ODER FILTER

Wenn die rote Kontrollleuchte auf dem Bedienfeld **A2** dauerhaft leuchtet, muss das Filtersystem gereinigt werden, auch wenn der Behälter noch nicht voll ist. Gelegentliches Aufleuchten der Kontrollleuchte während des Saugens ist zu vernachlässigen. Wenn die Saugöffnung/Luftwege verstopft sind, schaltet der Überlastschutz den Motor aus (wirksam bei Einstellung der Saugleistung auf MIN). In einem solchen Fall schalten Sie den Staubsauger aus, beseitigen Sie die Verstopfung und schalten Sie den Staubsauger wieder ein.

AUSTAUSCH DES HEPA-FILTERS (A7)

Bei der Herausnahme des HEPA-Filters verfahren Sie laut Abb. 7 (zuerst ist die Schraube herauszuschrauben). Den neuen/gereinigten HEPA-Filter legen Sie nun in umgekehrter Weise in den Staubbehälter ein.

Hinweise

- Aus hygienischer Sicht empfehlen wir die Boxentleerung und Filterreinigung nach jedem Gebrauch durchzuführen.
- Die maximale Saugleistung wird immer mit sauberem Filter und leerer Filterbox erreicht.
- Nach jeder Entleerung der Filterbox sind die Filter zu reinigen.
- Beim Saugen von sehr feinem Staub können die Filterporen schneller verstopfen. Dadurch wird der Luftdurchgang reduziert und die Saugleistung wird schwach. Deshalb sind die Filter in einem solchen Falle zu reinigen, obwohl die Box noch nicht voll ist.

Die Oberflächen des Staubsaugers und des Adapters sind mit einem feuchtem Tuch zu behandeln, verwenden Sie keine rauen und aggressiven Reinigungsmittel!

Zubehör

Nach jedem Staubsaugen ist eine Sichtprüfung durchzuführen. Wenn auf Bürsten oder Abstreifern Schmutz hängen bleibt, beseitigen Sie diesen.

Fußbodendüse mit Rotationsbürste / Turbobürste für Polstermöbel

Beseitigen Sie den Schmutz (vor allem Haare, Tierhaare usw.), der an der Bürste hängen bleibt mit dem Teil **K** (oder mit einem anderen geeigneten Teil). Zur einfacheren Reinigung kann man die Bürste herausnehmen (Abb. 9).

Hinweis

Die Düse mit Rotationsbürste nie unter fließendem Wasser spülen sowie nicht ins Wasser eintauchen. Es sind elektronische Teile für den Bürstenantrieb in der Bodendüse mit Rotationsbürste **D** und der Kleine Turbobürste **G** enthalten, die beschädigt werden könnten.

Staubbehälter A4 (Abb. 6)

Platzieren Sie den Staubsauger über den Abfallkorb und drücken Sie die Taste **A6**, dadurch klappt der Boden auf und Sie können den Staub in dem Haushaltsabfall auswerfen. Der Boden ist so zurückzuklappen, dass dieser in der umgekehrten Weise gesichert wird. Aus hygienischen Gründen empfehlen wir, die Behälterentleerung außerhalb des Wohnraumes durchzuführen.

Hinweis

- Beim Entfernen des Filtersystems (d.h. des Separators **A8**, des HEPA-Filters **A7**) und der anschließenden Reinigung des Behälters **A4** **muss der Staubsauger in aufrechter Position mit dem Boden nach unten gehalten werden** und darf niemals mit dem Boden nach oben gedreht werden.
- Box **A4** nie unter fließendem Wasser spülen sowie nicht ins Wasser eintauchen

Separator A8 (Abb. 8, 10)

Im Falle einer starken Verschmutzung können Sie den Separator unter fließendem lauwarmem Wasser abspülen. Nach dem Trocknen legen Sie den Separator in der umgekehrten Weise zurück in den Behälter ein.

HEPA Filter (Abb. 8, 10)

Der HEPA-Filter **A7** ist ein wenig auszuklopfen oder auszublasen (wir empfehlen, diese Handlung außerhalb des Wohnraumes durchzuführen). Alternativ verwenden Sie zur Reinigung das Reinigungswerkzeug **L**. Im Falle einer starken Verschmutzung können Sie den HEPA-Filter unter fließendem lauwarmem Wasser abspülen (d.h. halten und zugleich kippen Sie den Filter so, dass der „verschmutzte“ gefaltete Teil nach oben zeigt, das Wasser zugleich parallelaufend mit den Falten fließt und Staub in den Falten ausspült). Drehen Sie den Filter um 180° und lassen Sie das Wasser durch die Falten in der Gegenrichtung fließen).

Setzen Sie in der Drehung und Ausspülen, bis der Filter nicht sauber ist. Lassen Sie danach den Filter vollkommen austrocknen. **Nach dem Trocknen legen** Sie den HEPA-Filter in der umgekehrten Weise zurück in den Behälter ein.

Hinweis

- Zur Filterreinigung benutzen Sie keine aggressiven Wasch- oder Reinigungsmittel sowie heißes Wasser.
- Zur Erhaltung von Filtrationsparametern des HEPA-Filters empfehlen wir trockene Reinigung.
- Falls Sie sich entscheiden, den HEPA-Filter mit Wasser zu waschen, werden dadurch seine Filtrationsfähigkeiten beeinträchtigt. Die maximale Waschprozessanzahl beim Filter ist 3x. Danach ist ein neuer Filter zu kaufen ETA123300010.
- Wir empfehlen, den HEPA-Filter 2x pro Jahr auszutauschen.
- Die Filter sind nicht zum Waschen im Geschirrspüler vorgesehen.
- Eine Unterlassung der Reinigung und des eventuellen Austausches der Filter kann die Störung des Staubsaugers zur Folge haben!
- Achten Sie darauf, dass die Aufsitzflächen und Dichtungselemente sauber und funktionstüchtig sind.

Lagerung (Abb. 12)

Legen Sie den demontierten Stabstaubsauger nicht auf eine unebene Oberfläche! Der Staubsauger muss im Bedarfsfalle auf einer ebenen Oberfläche gestellt werden, wo sein Umstürzen nicht droht. Zur leichteren Freigabe, setzen Sie Ihren Fuß auf die Bodendüse-Düse **D**, und ziehen Sie den Griff **A9** nach hinten, um die Bodendüse-Düse zu entriegeln (Sie hören ein Klappen), (Abb 13). Das Gerät ist nun einsatzbereit. Das Zubehör (z.B. Bürste **E**, Lange Fugendüse **F**) legen Sie in die Kunststoffgriff für die Wand **I** ein.

VI. UMWELTSCHUTZ



Wenn das Gerät dauerhaft außer Betrieb gesetzt werden soll, wird empfohlen, nach der Trennung vom Stromnetz das Ladekabel vom Netzteil abzuschneiden, das Gerät wird dadurch unbrauchbar gemacht. Um das Gerät ordnungsgemäß zu entsorgen, bringen Sie es in eine kommunale Sammelstelle oder geben es bei Ihrem Händler ab. Die korrekte Entsorgung dieses Gerätes wird dazu beitragen, wertvolle Naturressourcen zu sparen und mögliche negative Auswirkungen, auf die Umwelt und die menschliche Gesundheit zu vermeiden, die sonst durch unsachgemäße Entsorgung verursacht werden könnten.

Akkuherausnahme

Der Akku ist laut den Anweisungen auf Abb. 11 herauszunehmen. Danach ist ein neuer Akku zu kaufen ETA123300060 oder ETA223300060.

VII. TECHNISCHE DATEN

Gerät der Schutzklasse	III.
Akkumulator	25,2 V Li-Ion
Gewicht (kg), (Handstaubsauger / Akkustaubsauger)	ca (1,4 / 2,5)
Maße des Handstaubsaugers ca. (LxTxH), (mm)	300 x 125 x 210
Maße des Akkustaubsaugers ca. (LxTxH), (mm)	250 x 250 x 1090
ETA1233 + ETA2233: Geräuschpegel: Der deklarierte Schalleistungspegel beträgt 78 dB(A) re 1pW.	

Netzteil	
Name des Herstellers oder Schutzmarke, Handelsregisternummer und Adresse	ETA
Identifikationsmarke des Modells	RKGSDC3100500
Eingangsspannung	100-240 V (~ AC)
Eingangsfrequenz	50/60 Hz
Ausgangsspannung	31,0 V ( DC)
Ausgangsstrom	0,5 A
Ausgangsleistung	15,5 W
Durchschnittliche Wirksamkeit im aktiven Modus	85,86 %
Wirksamkeit bei niedriger Belastung (10 %)	74,04 %
Energieverbrauch im Zustand ohne Last	< 0,30 W
Gerät Schutzklasse	II.

Änderungen im Sinne des technischen Fortschrittes behalten wir uns vor.

Die Batteriekapazität des Produkts nimmt allmählich ab. Die Verringerung der Batteriekapazität erfolgt bei normalem Gebrauch des Geräts und wird als Abnutzung des Geräts betrachtet. Eine Verringerung der Batteriekapazität ist kein Gerätedefekt.

Wartungsarbeiten mit umfangreicheren Charakter bzw. Arbeiten, die einen Eingriff in das Geräteinnere erfordern, muss ein Fachservice ausführen!

Informationen zu Produktreklamationen und Reparaturen finden Sie unter www.eta.cz/servis-eu.

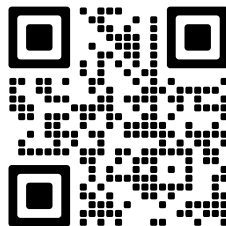

WARNSYMBOL UND SYMBOLE, DIE AUF VERBRAUCHER, VERPACKUNGEN ODER IN DER BEDIENUNGSANLEITUNG VERWENDET WERDEN:

*PRESS – DRÜCKEN, HOUSEHOLD USE ONLY – Nur für den Hausgebrauch bestimmt.
DO NOT IMMERSE IN WATER OR OTHER LIQUIDS – Nicht ins Wasser oder andere Flüssigkeiten tauchen.*



TO AVOID DANGER OF SUFFOCATION, KEEP THIS PLASTIC BAG AWAY FROM BABIES AND CHILDREN. DO NOT USE THIS BAG IN CRIBS, BEDS, CARRIAGES OR PLAYPENS. THIS BAG IS NOT A TOY. Erstickungsgefahr. Den Kunststoffbeutel nicht in Kinderwiegen, Kinderbetten, Kinderwagen oder Laufgittern verwenden. Der Beutel ist kein Spielzeug.



VORSICHT



- Lesen Sie die Bedienungsanleitung



- Abnehmbarer Netzteil



Entriegelt



Verriegelt

Hersteller/Inverkehrbringer: ETA a.s., Křižíkova 148/34, Karlín, 18600 Praha 8 CZECH REPUBLIK.

Service: Omega electric GmbH, Servicezentrale, Industriering 2, D- 04626 Schmölln.

Bei Fragen zu Reparaturen und Bestellung von Ersatzteilen und wenden Sie sich bitte ebenfalls an unsere deutsche Servicezentrale: Tel.: 034491/58860, Fax: 034491/5886189, Email: info@eta-hausgeraete.de

eta



Produktové video

© DATE 20/06/2023
e.č. ETA41/2023

**Výrobce / Výrobca / Producer /
Gyártó / Producent / Hersteller:**
ETA a. s., náměstí Práce 2523, 760 01 Zlín, CZ
info@eta.cz

