

**Amica**

# BEDIENUNGSANLEITUNG DE

IO-WMS-4106  
(07.2025/2)

## WTP 482 000



LESEN SIE DIE BEDIENUNGSANLEITUNG  
AUFMERKSAM DURCH, BEVOR SIE DAS GERÄT  
IN BETRIEB NEHMEN.

**WÄSCHETROCKNER**

# ENTSORGUNG VON ALTGERÄTEN



Dieses Gerät wurde gemäß der Europäischen Richtlinie 2012/19/EG sowie dem polnischen Gesetz über elektrische und elektronische Altgeräte mit dem Symbol eines durchgestrichenen Abfallcontainers gekennzeichnet.

Diese Kennzeichnung bedeutet, dass das Gerät nach Ende seiner Lebensdauer nicht zusammen mit anderen Haushaltsabfällen entsorgt werden darf.

Der Benutzer ist verpflichtet, das Gerät an einer Sammelstelle für elektrische und elektronische Altgeräte abzugeben. Das Abfall-Sammelunternehmen, darunter lokale Sammelstellen, Geschäfte und Gemeindeeinrichtungen, bilden ein System, welches die Entsorgung des Geräts ermöglicht.

Die richtige Vorgehensweise mit Elektro- und Elektronikschrott trägt zur Verhinderung schädlicher Folgen für die menschliche Gesundheit und die natürliche Umwelt bei, die aus der Anwesenheit von Schadstoffen sowie einer falschen Lagerung und Weiterverarbeitung solcher Materialien entstehen.

# AUSPACKEN

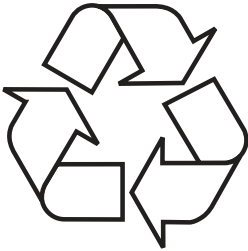

Das Gerät wird gegen Transportschäden geschützt. Nach dem Auspacken sind die Verpackungsmaterialien so zu entsorgen, dass dadurch kein Risiko für die Umwelt entsteht. Alle Verpackungsmaterialien sind umweltverträglich, zu 100 % wiederverwertbar und mit einem entsprechendem Symbol gekennzeichnet.

**Achtung!** Die Verpackungsmaterialien (Polyethylenbeutel, Styroporstücke usw.) sind beim Auspacken außer Kinderreichweite zu halten.

## INHALTSVERZEICHNIS

GRUNDLEGENDE INFORMATIONEN	5
SICHERHEIT UND KENNZEICHNUNGEN AUF DEN PFLEGEETIKETTEN	6
INSTALLATIONSANLEITUNG	15
BESCHREIBUNG DES GERÄTS	20
WARTUNG UND REINIGUNG	25
LÖSEN VON BETRIEBSPROBLEMEN	27
GARANTIE, KUNDENDIENST	29

# ÖKOLOGIE IN DER PRAXIS

Amica verfolgt seit vielen Jahren konsequent eine umweltfreundliche Politik. Der Umweltschutz ist für uns genauso wichtig wie die Anwendung moderner Technologien.

Durch die Entwicklung der Technologien sind auch unsere Werke umweltfreundlicher geworden – bei der Herstellung wird immer weniger Wasser und Strom verbraucht und es entstehen auch weniger Abwasser und Abfälle.

Wir achten auch sehr auf die in der Produktion verwendeten Materialien. Wir bemühen uns, nur Materialien zu verwenden, die keine schädlichen Stoffe enthalten und die das Recycling und die Entsorgung von Altgeräten ermöglichen.

## Sehr geehrter Kunde,

Vielen Dank, dass Sie sich für die Firma Amica entschieden haben. Seit Jahren liefern wir hochwertige Haushaltsgeräte, mit denen die Haushaltspflichten zu einem wahren Vergnügen werden.

Alle unsere Geräte werden sorgfältig auf Sicherheit und Funktionalität überprüft, bevor sie unseren Produktionsbetrieb verlassen. Wir sind auch immer darum bemüht, in den Amica-Produkten moderne Technologie mit einem außergewöhnlichen Design zu verbinden.

Bevor Sie das Gerät in Betrieb nehmen, lesen Sie bitte die Bedienungsanleitung aufmerksam durch. Halten Sie sich an die Anweisungen in der Bedienungsanleitung, um Bedienfehler zu vermeiden und dafür zu sorgen, dass das Gerät lange und zuverlässig funktionieren wird. Machen Sie sich mit den Sicherheitshinweisen für das Gerät bekannt, um Unfälle zu vermeiden.

Bewahren Sie diese Bedienungsanleitung so auf, dass Sie sie jederzeit zur Hand haben und einsehen können. Sie enthält alle erforderlichen Informationen, um die Bedienung und Benutzung Ihres Amica-Geräts einfach und angenehm zu machen. Wir möchten Sie auch dazu anregen, sich über alle unsere anderen Produkte zu informieren.

Wir wünschen Ihnen viel Freude an Ihrem Amica-Gerät.

# Amica

# GRUNDINFORMATIONEN



Das Gerät ist ausschließlich für den Hausgebrauch bestimmt und dient zum Trocknen von Textilien und Kleidung.

Richten Sie das Gerät waagrecht aus, bevor Sie es an den Netzstrom anschließen. Der Hersteller behält sich das Recht vor, Änderungen vorzunehmen, die die Gerätefunktion nicht beeinträchtigen.

## BETRIEB

- Lesen Sie diese Bedienungsanleitung aufmerksam durch, bevor Sie das Gerät in Betrieb nehmen.
- Benutzen Sie das Gerät nicht im Freien oder in Räumen, in denen Minustemperaturen auftreten können.
- Das Gerät sollte nicht von Kindern und nicht mit dieser Anleitung vertrauten Personen bedient werden.



Temperaturen unter 0 °C können das Gerät beschädigen! Wird das Gerät bei Minustemperaturen gelagert oder transportiert, muss sich das Gerät mindestens 8 Stunden in einem Raum mit Plus temperaturen aufwärmen, bevor es in Betrieb genommen werden kann.

## ERKLÄRUNG DES HERSTELLERS

Der Hersteller erklärt hiermit, dass das Gerät die grundlegenden Anforderungen der folgenden Europäischen Richtlinien erfüllt:

- Niederspannungsrichtlinie **2014/35/UE**,
- Richtlinie über Elektromagnetische Verträglichkeit **2014/30/EU**,

und dass das Erzeugnis deshalb mit dem CE-Zeichen gekennzeichnet und für das Gerät eine Konformitätserklärung ausgestellt wurde, die den Marktaufsichtsorganen zur Verfügung gestellt wurde.

Das Gerät kann von Kindern ab 8 Jahren, von Personen mit reduzierten physischen, sensorischen oder geistigen Fähigkeiten und von Personen mit mangelnder Erfahrung oder Wissen bedient werden. Für diese Personen muss eine ordnungsgemäße Aufsicht oder Unterweisung hinsichtlich einer sicheren Bedienung des Gerätes und der damit verbundenen Gefahren gewährleistet werden. Es ist darauf zu achten, dass die Kinder mit dem Gerät nicht spielen und keine Reinigungs- oder Wartungsarbeiten durchführen. Kindern unter dem 3. Lebensjahr vom Gerät fernhalten, es sei denn dass sie unter Aufsicht von Erwachsenen stehen.

Kinder können sich in Geräte einsperren und in Lebensgefahr geraten.

Dieses Produkt ist ein elektrisches Gerät der ersten Kategorie und dient ausschließlich zum Trocknen von Textilien, die im Haushalt im Wasser gewaschen wurden. Das Gerät darf nur mit einer sicheren Stromversorgung betrieben werden!

Die Stromversorgungsquelle muss geerdet sein. Das Erdungskabel muss im Boden verlegt sein und darf an öffentliche Netze wie Wasserrohrleitungen oder Gasrohre nicht angeschlossen sein. Das Erdungskabel und das Null-Kabel müssen differenziert markiert sein und dürfen nicht miteinander verknüpft werden.

	Die für die Befüllung empfohlene Menge von Textilien nicht überschreiten. Die für die Befüllung angegebenen maximalen Mengen nicht überschreiten. Die in der Bedienungsanleitung enthaltene Tabelle der Trocknungsprogramme beachten.
	Im Wäschetrockner darf die mit chemischen Reinigungsmitteln behandelte Wäsche nicht getrocknet werden.
	Nicht gewaschene Textilien dürfen nicht getrocknet werden.
	Mit solchen Stoffen wie Speiseöl, Aceton, Alkohol, Erdölderivate, Fleckentferner, Terpentin, Wachs und Wachsentsfernungsmittel befleckte Wäsche muss vor dem Trocknen im Wäschetrockner zuerst in der Waschmaschine mit warmem Wasser und Waschmittel gewaschen werden.
	Schaumgummi (Latexgummi), Dusch- und Badekappen, wasserbeständige Textilien, Kleidung mit Gummifutter oder Kissen mit Gummiunterlagen dürfen im Trommel-Wäschetrockner nicht getrocknet werden.
	Weichspüler und ähnliche Produkte gemäß den Anweisungen des Herstellers verwenden.

	<p>Im letzten Trockenzyklus gibt es keine Beheizung mehr (Abkühlung), damit die Wäsche nicht beschädigt wird und eine entsprechende Temperatur aufweist.</p>
	<p>Das Flusensieb muss nach jeder Benutzung gereinigt werden.</p>
	<p>Verhindern, dass sich die Fasern und Fäden um den Wäschetrockner herum ansammeln.</p>
	<p>Für eine entsprechende Lüftung sorgen, um das Gelangen von Gasen aus Geräten, in denen andere Kraftstoffe verbrannt werden, darunter auch von Rauch aus offenem Feuer, in den Raum zu verhindern.</p>
	<p>Die Abluft darf in den Abzug, der auch für die Ableitung von Abgasen aus einem Gas oder andere Kraftstoffe verbrennenden Gerät verwendet wird, nicht weitergeleitet werden.</p>

	<p>Das Gerät darf hinter zu schließenden Türen, Schiebetüren oder Türen mit Scharnieren auf der im Verhältnis zum Wäschetrockner gegenüberliegenden Seiten installiert werden. Vollständiges Öffnen der Tür des Wäschetrockners darf nicht eingeschränkt werden.</p>
	<p>Die mit Öl verunreinigte Wäsche kann sich insbesondere unter Einfluss der im Trommel-Wäschetrockner erzeugten Wärme selbst entzünden.</p>
	<p>Bei der Erhitzung kommt es zur Oxidation von Öl. Bei der Oxidation wird zusätzliche Wärme erzeugt. Wenn sich die Wärme nicht zerstreuen kann, kann sich die Wäsche dermaßen aufwärmen, dass es zur Entzündung kommt. Wird die mit Öl verunreinigte Wäsche gestapelt, kann die Zerstreung von Wärme verhindern und eine Brandgefahr entstehen lassen.</p>

	<p>Wenn sich das Trocknen der mit pflanzlichem Öl oder Speiseöl befleckten oder mit Haarpflegemitteln verunreinigten Wäsche im Wäschetrockner nicht verhindern lässt, muss diese zuerst in der Waschmaschine mit heißem Wasser und Waschmittel gewaschen werden. Dadurch kann die Gefahr gemindert, aber nicht beseitigt werden.</p>
	<p>Aus den Innentaschen alle Gegenstände wie Feuerzeug und Streichhölzer, usw. entfernen.</p>
	<p>Wenn das Versorgungskabel beschädigt ist, darf das Gerät keinesfalls in Betrieb gesetzt werden!</p>
	<p>Dieses Gerät ist nur für den Einsatz in geschlossenen Räumen bestimmt.</p>
	<p>Achten Sie darauf, dass die Auslassöffnungen vorne und hinten am Gerät nicht durch Teppiche, Teppichböden etc. blockiert werden.</p>

	<p>Sollte sich das Gerät übermäßig erhitzen, den Netzstecker umgehend aus der Steckdose ziehen.</p>
	<p>Das Netzkabel muss die Anforderungen der Norm IEC erfüllen und den Strom entsprechend den Angaben in der Tabelle leiten. Sollten die vorstehenden Anforderungen zur Gewährleistung der Sicherheit der Bewohner nicht erfüllt worden sein, ist die Strominstallation zu Hause umgehend entsprechend anzupassen.</p> <p>Nicht am Kabel ziehen. Das Kabel am Stecker halten.</p> <p>Den Netzstecker nicht mit nassen Händen in die Steckdose stecken und aus der Steckdose ziehen.</p> <p>Weder das Netzkabel noch den Netzstecker beschädigen.</p>

<p>Verletzungsgefahr.</p>	<p>Den Wäschetrockner ohne Kenntnisnahme der Bedienungsanleitung oder ohne Aufsicht weder demontieren noch installieren.</p> <p>Ohne speziellen Teilesatz darf der Wäschetrockner auf der Waschmaschine nicht aufgestellt werden. (Um den Wäschetrockner auf der Waschmaschine aufzustellen, muss ein entsprechender Teilesatz gekauft werden. Um die Gefahr zu vermeiden, muss der Wäschetrockner vom Vertreter des Servicedienstes des Herstellers oder von einer anderen entsprechend qualifizierten Fachkraft aufgestellt werden).</p> <p>Lehnen Sie sich nicht an die Tür des Wäschetrockners an.</p> <p>Solche Gegenstände wie Kerzen oder Elektroherd nicht auf den Wäschetrockner legen.</p>
<p>Beschädigungsgefahr.</p>	<p>Den Wäschetrockner nicht überfüllen Wenn Sie den Trockner bis zur maximalen Kapazität beladen, sparen Sie Energie.</p> <p>Den Wäschetrockner ohne Klappe und Filterbasis nicht benutzen.</p> <p>Nicht geschleuderte Wäsche nicht trocknen.</p>













<p>Beschädigungsgefahr.</p>	<p>Den Wäschetrockner der direkten Einwirkung der Sonne nicht aussetzen. Das Gerät ist ausschließlich für den Einsatz im Haushalt bestimmt.</p> <p>Den Wäschetrockner in Räumen mit hoher Feuchtigkeit nicht installieren.</p> <p>Vor der Reinigung und Wartung den Netzstecker ziehen. Das Gerät mit einem Wasserstrahl nicht waschen.</p> <p>Aus Sicherheitsgründen sollten Sie das Gerät nicht selbst reparieren. Von Personen ohne die erforderlichen Qualifikationen durchgeführte Reparaturen können für den Gerätebenutzer eine ernste Gefahr verursachen.</p>
<p>Explosionsgefahr.</p>	<p>Wäsche, die mit leicht entzündlichen Stoffen wie Öl oder Alkohol verschmutzt ist, nicht trocknen. Es besteht Explosionsgefahr.</p>

## BEZEICHNUNGEN AUF KLEIDUNGSETIKETTEN

### Hinweis!

- Das Gerät nicht überfüllen.
- Keine zu nasse Wäsche, aus der Wasser tropft, einlegen. Dies kann den Wäschetrockner beschädigen oder Brand verursachen.

Sicherstellen, dass der Stoff fürs Trocknen im Wäschetrockner geeignet ist und auf folgende Symbole achten:

Trocknen (allgemein) 	Trommeltrocknen (allgemein) 	Nicht im Trommeltrockner trocknen 	Nicht trocknen 
Trocknen auf der Leine 	Tropfnass trocknen. 	Liegend trocknen. 	Im Schatten trocknen 
Man kann chemisch unter Einsatz aller organischen Lösemittel reinigen. 	Nicht chemisch reinigen 	Chemisches Waschen in allen Lösemitteln, die allgemein für chemisches Waschen eingesetzt werden. 	Chemisches Waschen unter Einsatz von Trifluortrichlorethan, Ligroin 



Achten Sie bei der Wahl des Trocknungsprogramms auf die Symbole auf den Kleidungsetiketten.

# MONTAGEANLEITUNG

1

## Gerätebeschreibung

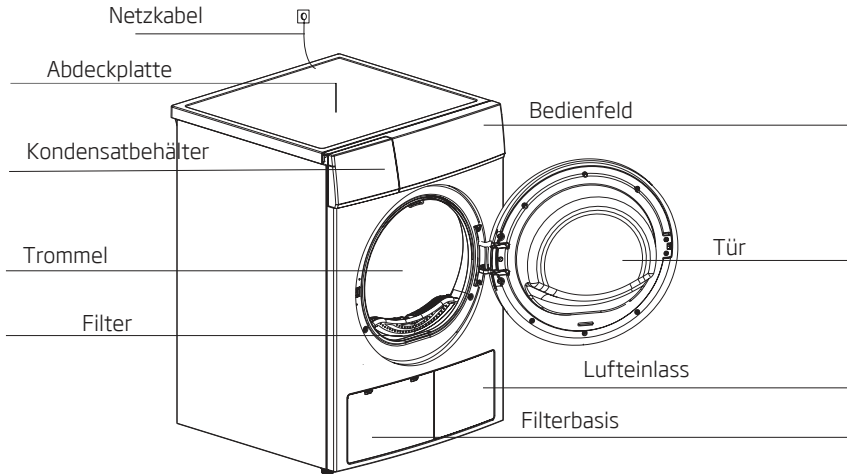

Hinweis: Machen Sie sich bitte mit Ihrem Gerät vertraut.

2

## Zubehör:

- Die folgenden Bestandteile sind bei einzelnen Modellen optional. Sind die folgenden Teile im Wäschetrockner vorhanden, sind diese entsprechend der folgenden Anleitung zu installieren. Bei der Installation Handschuhe tragen.

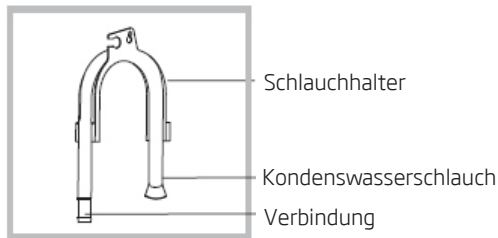

Der Schlauch muss nur dann installiert werden, wenn das Kondenswasser direkt in die Kanalisation und nicht in den Kondensatbehälter geleitet werden soll.

## Installation

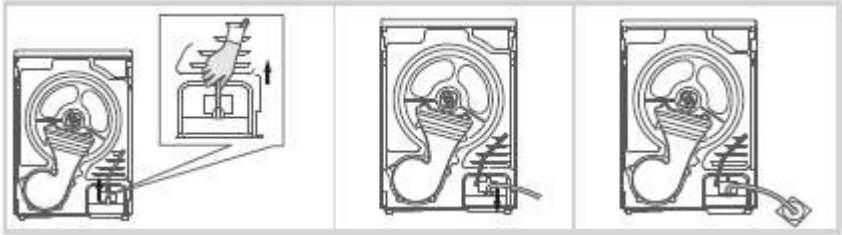

Ziehen Sie den oberen Ablaufschlauch heraus.

Schließen Sie den externen Ablaufschlauch an die Wasserpumpe an.

Führen Sie den externen Ablaufschlauch in den Bodenablauf ein (achten Sie darauf, den externen Ablaufschlauch nicht zu knicken)..

## Transport

- Vorsichtig transportieren. Das Gerät an ausstehenden Teilen nicht heben. Beim Heben des Gerätes nicht an der Tür halten. Den Wäschetrockner nicht horizontal transportieren.

## Ordnungsmäßige Montageposition

- Es wird empfohlen, dass das Gerät nahe an der Waschmaschine aufgestellt wird.
- Der Wäschetrockner sollte an einer sauberen Stelle, wo sich kein Schmutz ansammelt, installiert werden. Freier Luftzugang muss von jeder Seite gewährleistet werden. Der vordere Lufteinlauf und die Lufteinlaufgitter hinten am Gerät dürfen nicht blockiert werden.
- Um die Schwingungen und den Lärm beim Betrieb des Wäschetrockners zu minimieren, sollte das Gerät einem harten und ebenen Boden aufgestellt werden.
- Die Füße des Gerätes nicht abnehmen. Den Freiraum unter dem Gerät nicht beschränken, indem dieses auf einem hohen Teppich, Holzleisten oder ähnlichen Gegenständen aufgestellt wird. Dies kann zur Überhitzung des Gerätes führen.

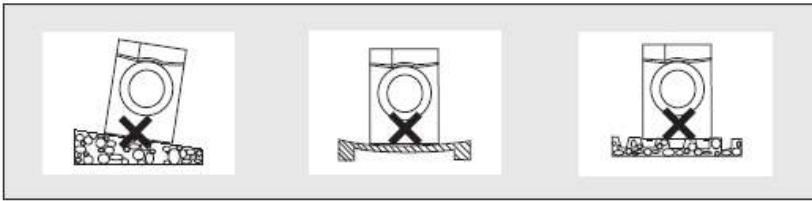

6

## Ausrichten

- Nach der Aufstellung auf einem festen Boden mit einer Richtwaage überprüfen, ob der Wäschetrückner ausgerichtet ist. Bei Bedarf die FüÙe erneut einstellen.

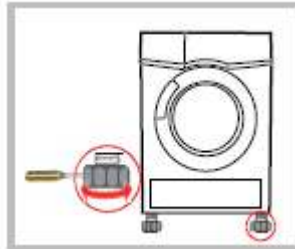

- Sicherstellen, dass die Stromversorgung mit den Angaben auf dem Typenschild des Gerätes übereinstimmt.
- Der Anschluss des Gerätes darf nicht über ein Verlängerungskabel oder einen Zwischenstecker erfolgen.

7

## Schnellstart



Vor Einschalten sicherstellen, dass das Gerät ordnungsgemäÙ installed ist.

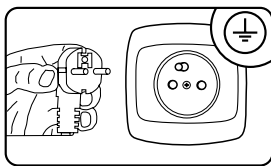

Anschließen

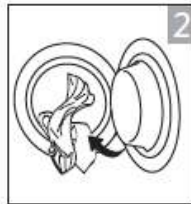

Die WäÙche einlegen

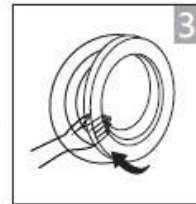

Tür schließen

Trocknen:

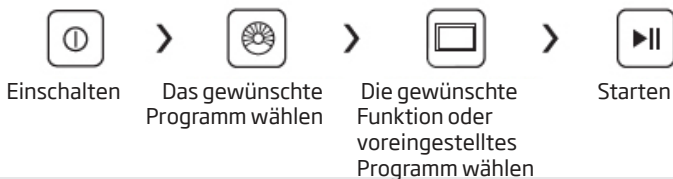

## Nach dem Trocknen:

- Es ertönt ein Lautsignal oder/und im Display wird "0:00" angezeigt.

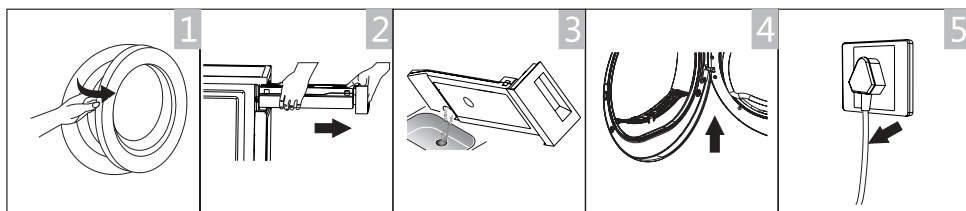

1 Die Tür öffnen und die Wäsche herausnehmen.

2 Den Behälter herausnehmen

3 Das Kondenswasser weggießen

4 Den Filter reinigen.

5 Ausschalten





Sollte die Steckdose über einen Schalter zum Trennen des Gerätes vom Stromnetz ausgestattet sein, den Schalter auf Aus stellen.

## Vor dem ersten Trocknungsgang



Nach dem Transport das Gerät für 2 Stunden stehen lassen. Vor erster Inbetriebnahme das Innere der Trommel mit weichem Tuch reinigen.

1. Ein paar saubere Tücher in die Trommel legen
2. Den Stecker in die Steckdose stecken und [  ] drücken.
3. Das Programm [Trocknungszeit] wählen und die Taste [  ] drücken.
4. Nach dem Programmende den Filter gemäß dem Abschnitt „Reinigung und Wartung“ reinigen.

Beim Trocknen machen der Kompressor und das Wasser Lärm, was eine ganz normale Erscheinung ist.

Trocknen Sie nur trocknergeeignete Wäsche. Beachten Sie die Waschetiketten:



Für den Wäschetrockner geeignet



Normales Trocknungsverfahren: Das Trocknen im Wäschetrockner mit einer normalen Beladung und einer Temperatur von 80 ° ist möglich.













Schonendes Trocknen: Beim Trocknen im Wäschetrockner ist Vorsicht geboten. Wählen Sie ein schonendes Verfahren mit reduzierter Wärmeeinwirkung.



Nicht im Trommelrockner trocknen: Die Wäsche ist nicht für das Trocknen im Wäschetrockner geeignet.

## Vor jedem Trocknen:

1. Die Wäsche vor dem Trocknen in der Waschmaschine schleudern. Durch hohe Schleudergeschwindigkeit lässt sich die Trockenzeit verkürzen und Energiekosten sparen.
2. Damit die Trocknungsergebnisse einheitlich sind, sollte die Wäsche nach Art des Stoffes und des Trocknungsprogramms sortiert werden.
3. Vor dem Trocknen Verschlüsse, Häkchen und Knöpfe usw. schließen, Gürtel schließen, usw.
4. Man sollte die Wäsche nicht übermäßig trocknen, denn sie kann leicht zerknittern.
5. Produkte aus Gummi und elastischen Stoffen nicht trocknen.
6. Zum Schutz vor Verbrennung der Haut durch Dampf oder erhitzte Teile des Gerätes darf die Tür erst nach dem Programmende geöffnet werden.
7. Um die Verlängerung der Dauer der Trocknens und die Steigerung des Stromverbrauchs zu vermeiden, den Filter reinigen und den Behälter nach jedem Gebrauch entleeren.
8. Die chemisch gereinigte Wäsche nicht trocknen.
9. Damit die Wäsche aus Wolle frischer und weicher ist, ein entsprechendes Programm wählen. Ungefähres Gewicht von trockenen Kleidungsstücken (je Stück)

<p>Wäsche aus gemischten Stoffen (circa 800g)</p> 	<p>Jacke (circa 800g für Baumwolle)</p> 	<p>Jeanshose (circa 800g)</p> 	<p>Bettdecke (circa 900g für Baumwolle)</p> 
<p>Bettlaken (circa 600g für Baumwolle)</p> 	<p>Arbeitskleidung (circa 1120g)</p> 	<p>Schlafanzug, Nachthemd (circa 200g)</p> 	<p>Hemd mit langen Ärmeln (circa 300g für Baumwolle)</p> 
<p>Hemd mit kurzen Ärmeln (circa 180g für Baumwolle)</p> 	<p>Kurzhose (circa 70g für Baumwolle)</p> 	<p>Socken (circa 50g aus gemischten Stoffen)</p> 	



Das Gerät nicht überfüllen.

Zu nasse Wäsche, aus der Wasser tropft, nicht einlegen. Dies kann den Wäschetrockner beschädigen oder Brand verursachen.

## BESCHREIBUNG DES BEDIENFELDS UND DISPLAYS

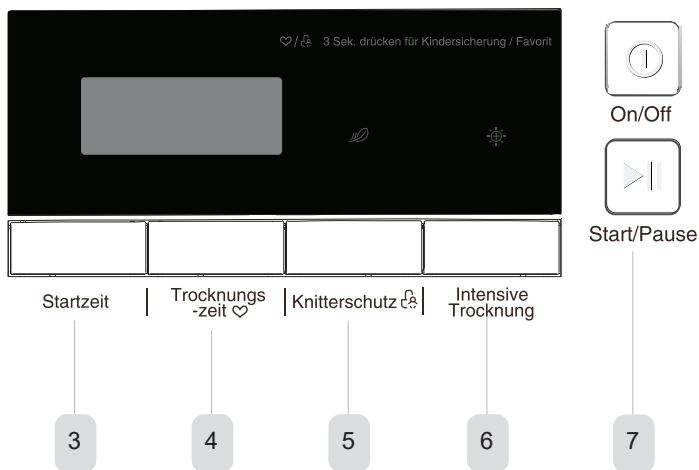
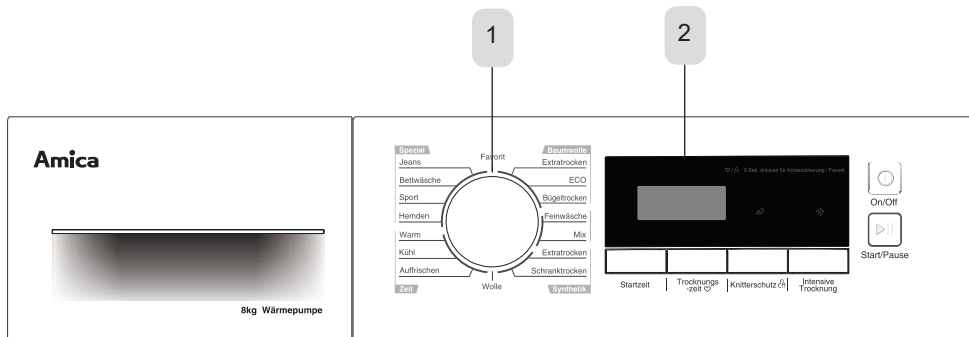



1. Programmwahlschalter
2. Display
3. Taste Startzeit
4. Taste zur Trocknungszeit / Mein Zyklus
5. Taste Knitterschutz / Kindersicherung (Child Lock)
6. Taste Intensive Trocknung
7. Taste „Start/Pause“

## BESCHREIBUNG DES BEDIENFELDS UND DISPLAYS

1

### Programmwahlschalter

- Die Taste [- Zusatzfunktionen: [Startzeit] , [Trocknungszeit] , [Knitterschutz] , [Intensive Trocknung].
- Die Taste [

2

### Display



Startzeit



Kindersicherung (Child Lock)



Anzeige der Restlaufzeit /Fehlermeldung



Filter reinigen (Warnhinweis)



Knitterschutz



Intensive Trocknung

## Startzeit

- Diese Funktion dient zur Verzögerung des Trocknens bis 24 Stunden. Wenn diese Funktion eingeschaltet ist, zählt die Zeit in der Anzeige rückwärts und das Symbol für die Startverzögerung blinkt.  
Besondere Vorgehensweise:
- Die Wäsche einlegen und sicherstellen, dass die Tür des Gerätes geschlossen ist.
- Die Taste [ⓘ] drücken und anschließend den Programmknopf drehen und das gewünschte Programm wählen.
- Sie können je nach Bedarf zusätzlich die Funktion [Bügelleicht] oder [Tonsignal] auswählen.
- Drücken Sie die Taste [Startzeit].
- Drücken Sie die Taste [Startzeit] und wählen Sie die gewünschte Verzögerungszeit.
- Nach dem Drücken der Taste [▶||] setzt sich der Wäschetrockner in Betrieb.
- Das Trockenprogramm startet automatisch, sobald die Verzögerungszeit abgelaufen ist.
- Nach erneutem Drücken der Taste [▶||] wird die Funktion der Verzögerung angehalten.
- Um die Funktion „Startzeit“ abzubrechen, drücken Sie die Taste [ⓘ].



Schalten Sie die Funktion der Startverzögerung immer zuletzt ein! Zusatzfunktion zum Hauptprogramm. Wenn Sie Programmparameter ändern, nachdem Sie die Funktion Fertig in gewählt haben, wird diese Funktion dadurch deaktiviert!

## Trocknungszeit

Nach der Wahl des Programms Warmluft, Kaltluft oder Auffrischen kann die Trockenzeit mit der Taste [Trocknungszeit] in 10-Minuten-Schritten eingestellt werden.

## Knitterschutz

- Nach Ende des Trocknungsprogramms läuft diese Funktion für 60 Minuten (Voreinstellung) oder aber 30, 90 oder 120 Minuten (nach Wahl).
- Diese Funktion verringert das Zerknittern der Wäsche. Die Wäsche kann während der Knitterschutzphase herausgenommen werden, mit Ausnahme der Programme [Zeittrocknung Warm], [Zeittrocknung Kalt] und [Auffrischen]. Mit allen anderen Programmen ist diese Funktion wählbar.

6

### **Intensive Trocknung**

- Die Funktion dient zur Anpassung des Trockengrades.
- Die Funktion Trockengrad kann nur vor Starten des Programms eingeschaltet werden.
- Drücken Sie die Taste [Intensive Trocknung], um die Trockenzeit zu wählen. Mit Ausnahme der Programme [Baumwolle bügeln] [Feinwäsche] [Wolle] [Trockenzeit] kann die Funktion [Extratrocken] in allen anderen Programmen gewählt werden.

7

### **Taste „Start/Pause“**

Drücken Sie die Start/Pause-Taste, um den Trocknungszyklus zu starten oder zu unterbrechen.

### **Kindersicherung (Child Lock)**

1. Dieses Gerät ist mit einer speziellen Kindersicherung ausgestattet, die das Drücken der Tasten und zufälliges Starten durch Kinder verhindert.
2. Um die Kindersicherung einzuschalten, drücken Sie, während der Trockner läuft, gleichzeitig die Taste [5] und halten Sie sie länger als 3 Sekunden gedrückt. Wenn die Funktion der Kindersicherung eingeschaltet ist, erscheint im Display das Symbol [Kindersicherung] und mit Ausnahme von [ⓘ] ist keine der Tasten aktiv. Um die Kindersicherung auszuschalten, drücken Sie gleichzeitig die Taste [5] und halten Sie sie länger als 3 Sekunden gedrückt.

### **Mein Programm - Favoriten**

Diese Funktion dient zum Definieren und Speichern von Lieblingsprogrammen, die oft genutzt werden.

1. Mit dem Programmknopf das gewünschte Programm und andere Trocknungsfunktionen wählen.
2. Halten Sie die Taste [Trocknungszeit] 3 Sekunden lang gedrückt, bis ein Piepton ertönt; das gewählte Programm wurde gespeichert.
3. Den Programmknopf auf [Mein Programm] stellen und das Lieblingsprogramm starten.
4. Um die Einstellung [Mein Programm] zu ändern, den Schritt (1) und (2) ändern.

### Programmwahl

1. Wenn das LED-Display heller wird, drehen Sie den Programmwahlknopf, um das gewünschte Programm auszuwählen.
2. Wählen Sie die Funktionen [Startzeit], [Trocknungszeit], [Intensive Trocknung], [Knitterschutz], um weitere Optionen zu erhalten.
3. Drücken Sie die Taste [▶||].
4. Drücken Sie nach Programmende die Taste [ⓘ].

### Programmstart

Wenn das Programm startet, dreht sich die Trommel. Die LED-Anzeige der Programmphase auf dem Display leuchtet auf und die verbleibende Zeit bis zum Ende des Programms wird angezeigt.

### Programmende

Nach dem Programmende hört die Trommel auf, sich zu drehen. Auf dem Display wird „0:00“ angezeigt, die LED für die Zyklusphasen zeigt „End“ an und die entsprechende LED leuchtet auf. Wenn der Benutzer die Ladung nicht herausnimmt, startet der Trockner die Funktion [Bügelleicht].

Drücken Sie nach dem Entladen des Trockners die Taste [ⓘ], um die Stromzufuhr zu unterbrechen, und ziehen Sie den Netzstecker.



Wenn der Trockner während des Trocknungsvorgangs unerwartet anhält oder einen Fehlercode anzeigt, führen Sie eine Fehlersuche gemäß dem Abschnitt „Fehlerbehebung“ durch,

# WARTUNG UND REINIGUNG

## Entleeren des Kondenswasserbehälters

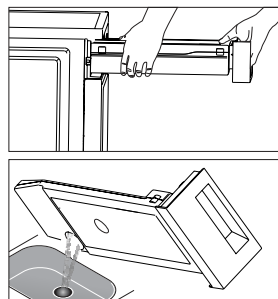
- Den Behälter mit beiden Händen halten und anschließend herausziehen;
- Den Behälter kippen, das Kondenswasser ins Wasserbecken wegschütten;
- Den Behälter wieder einsetzen.



Den Kondenswasserbehälter nach jedem Gebrauch entleeren. Sonst wird das Programm angehalten und das Symbol  leuchtet auf. Nach dem Entleeren des Behälters kann der Wäschetrockner erneut gestartet werden, indem die Taste  gedrückt wird.

Das Kondenswasser nicht trinken.

Den Wäschetrockner ohne Wasserbehälter nicht benutzen!

## Reinigung des Hauptfilters

- Dieser Trockner verfügt über einen Hauptfilter in der Tür, der lose Fäden und Fasern der getrockneten Wäsche aus der Luft auffängt. Der Filter muss nach jedem Trocknungsprogramm gereinigt werden.
- Öffnen Sie die Tür.
- Den Hauptfilter herausnehmen.
- Öffnen Sie den Filter, entfernen Sie die Fusseln und reinigen Sie den Filter unter fließendem Wasser.
- Trocknen Sie das Sieb gründlich, bevor Sie es wieder einsetzen.

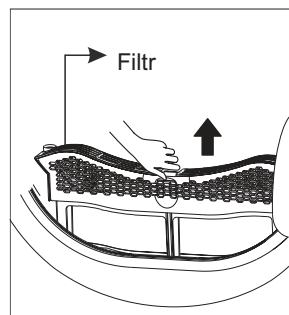

Die Richtung des Einsatzes des Hauptfilters beachten.



Berühren Sie den Wärmeaustauscher nicht mit der Hand, um sich nicht zu verletzen und den Wärmeaustauscher nicht zu beschädigen.

Reinigen Sie den Wärmetaucher je nach Bedarf, circa alle 2 Monate, mit dem Staubsauger von Flusen und Fasern. Den Wärmetaucher reinigen, ohne auf die Oberfläche zu drücken. Ansonsten kann der Wärmetaucher beschädigt werden.

Wenn ein Fremdkörper in das Gerät und unter die Filterkammer gelangt, nehmen Sie den Filter heraus, öffnen Sie die Wärmetauscherkammer und entfernen Sie den Fremdkörper. Achten Sie darauf, den Wärmetauscher nicht mit bloßen Händen zu berühren, um Verletzungen zu vermeiden.

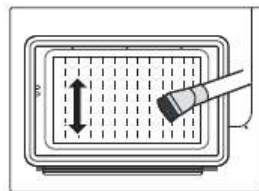

## Reinigung des Wäschetrockners



- Ziehen Sie den Netzstecker aus der Steckdose, bevor Sie mit der Reinigung beginnen.
- Befeuchten Sie ein Tuch mit sauberem Wasser und reinigen Sie damit den Wäschetrockner. Chemische Reinigungsmittel können die Oberfläche der Kunststoffteile und anderer Teile beschädigen.
- Tragen Sie bei der Reinigung Handschuhe.
- Ein mit sauberem Wasser befeuchtetes Tuch bereithalten.
- Reinigen Sie die Tür und vor allem das Fenster von innen.
- Reinigen Sie die Dichtungen um die Vorderstütze herum.
- Reinigen Sie den Feuchtigkeitssensor im Inneren der Trommel.
- Nehmen Sie alle Filter heraus, reinigen Sie Dichtungen und Luftleitungen. Vor dem Starten des Wäschetrockners alle Teile mit einem trockenen, weichen Tuch reinigen.

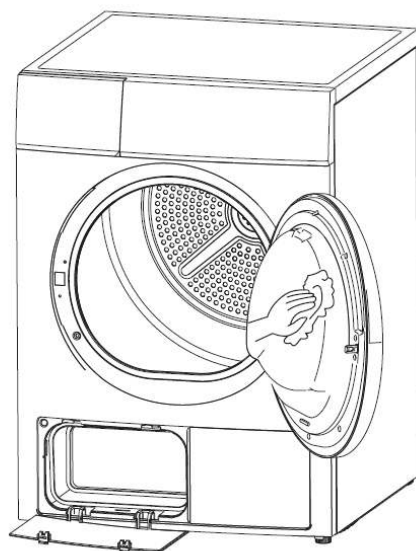



# LÖSEN VON BETRIEBSPROBLEMEN

Display	Ursache	Lösung
E20	Behälter ist voll Ausfall der Wasserpumpe oder des Wasserstandssensors	Wasserbehälter leeren  Sollte ein Problem auftreten, das lokale Service-Zentrum anrufen.
E33	Fehler des Temperaturfühlers	
E82	Kommunikationsfehler	



- Die Reparatur darf nur durch einen befugten Techniker erfolgen. Von Personen ohne die erforderlichen Qualifikationen durchgeführte Reparaturen können für den Gerätebenutzer eine ernste Gefahr verursachen.
- Bevor Sie den Kundendienst anrufen, versuchen Sie den Fehler mit den in der Bedienungsanleitung genannten Maßnahmen selbständig zu beheben.
- Wenn andere Mitteilungen im Display erscheinen und der Wäschetrockner nicht funktioniert, rufen Sie den Servicedienst an.
- Der Servicetechniker ist berechtigt, dem Kunden die Beratungskosten auch während der Garantiedauer in Rechnung zu stellen.

Problem	Lösung
Das Display ist nicht eingeschaltet.	Die Stromversorgung überprüfen. Prüfen Sie, ob der Netzstecker angeschlossen ist. Das gewählte Programm überprüfen. Die Taste [ⓘ] drücken.
 leuchtet auf	Prüfen Sie den Wasserbehälter. Wenn er voll ist, gießen Sie das Kondenswasser aus und starten Sie den Trockner erneut. Wenn der Behälter nicht voll ist, starten Sie den Trockner erneut. Wenn das Symbol „E“ nach den ersten beiden Schritten immer noch leuchtet, wenden Sie sich an den Kundendienst.
 leuchtet auf	Den Wärmetauscher reinigen. Reinigen Sie das Flusensieb.
Der Wäschetrockner kann nicht gestartet werden.	Schließen Sie den Wäschetrockner an das Stromnetz an. Schalten Sie den Wäschetrockner ein. Überprüfen, ob die Tür geschlossen ist. Überprüfen, ob das Programm gewählt wurde. Überprüfen, ob die Starttaste gedrückt wurde.
Das gewünschte Trockengrad wird nicht erreicht oder die Trockenzeit dauert zu lange.	Den Filter von Fasern und Fäden säubern und den Wärmetauscher reinigen. Den Behälter entleeren. Den Ablaufschlauch überprüfen. Der Wäschetrockner ist zu sehr eingebaut. Feuchtigkeitssensoren reinigen. Den Lufteinlauf nicht blockieren. Ein intensiveres Programm oder eine längere Trocknungsdauer wählen.
Der Trockner macht ein summendes Geräusch.	Der Kompressor läuft. Diese Geräusche sind ganz normal und weisen nicht auf eine Störung hin.
Der Trockner schaltet sich am Ende des Programms aus.	Der Trockner schaltet sich automatisch aus, um Energie zu sparen. Dies ist keine Störung, sondern eine normale Funktion.



- Wenn Sie das Problem nicht selbst beheben können und Hilfe holen müssen:
- Drücken Sie die Taste [ⓘ].
- Stecken Sie den Netzstecker aus der Steckdose und rufen Sie den Service an.









**AMICA S.A.**

UL. MICKIEWICZA STR. 52  
64-510 WRONKI

**TEL.** 67 25 46 100

**FAX** 67 25 40 320

**WWW.AMICA.PL**