

BOMANN®

UNIVERSALMIXER UM 6084 CB

Universal Blender • Universele Blender • Mixeurs universels
Batidoras universales • Frullatori universali • Blenderów uniwersalnych
Univerzális turmixgépekhez • Универсальных блендеров • دليل الاعمال طالخال



Bedienungsanleitung

Instruction Manual • Gebruiksaanwijzing • Mode d'emploi
Manual de instrucciones • Istruzioni per l'uso • Instrukcja obsługi/Gwarancja
Használati utasítás • Руководство по эксплуатации • دليل التعليمات

CE

DEUTSCH

Inhalt

Übersicht der Bedienelemente	Seite	3
Bedienungsanleitung	Seite	4
Technische Daten	Seite	7
Entsorgung	Seite	7

ENGLISH

Content

Overview of the Components	Page	3
Instruction Manual	Page	8
Technical Data	Page	11
Disposal	Page	11

NEDERLANDS

Inhoud

Overzicht van de bedieningselementen	Pagina	3
Gebraiksaanwijzing	Pagina	12
Technische gegevens	Pagina	15
Verwijdering	Pagina	15

FRANÇAIS

Sommaire

Liste des différents éléments de commande	Page	3
Mode d'emploi	Page	16
Données techniques	Page	19
Élimination	Page	19

ESPAÑOL

Indice

Indicación de los elementos de manejo	Página	3
Manual de instrucciones	Página	20
Datos técnicos	Página	23
Eliminación	Página	23

ITALIANO

Indice

Elementi di comando	Pagina	3
Istruzioni per l'uso	Pagina	24
Dati tecnici	Pagina	27
Smaltimento	Pagina	27

JĘZYK POLSKI

Spis treści

Przegląd elementów obsługi	Strona	3
Instrukcja obsługi	Strona	28
Dane techniczne	Strona	31
Ogólne warunki gwarancji	Strona	31
Usuwanie	Strona	31

MAGYARUL

Tartalom

A kezelőelemek áttekintése	Oldal	3
Használati utasítás	Oldal	32
Műszaki adatok	Oldal	35
Hulladékkezelés	Oldal	35

РУССКИЙ

Содержание

Обзор деталей прибора	стр.	3
Руководство по эксплуатации	стр.	36
Технические данные	стр.	39
Утилизация	стр.	39

العربية

المحتويات

3	صفحة	نظرة عامة على المكونات
42	صفحة	دليل التعليمات
40	صفحة	البيانات الفنية
40	صفحة	التخلص من الجهاز

DEUTSCH

ENGLISH

NEDERLANDS

FRANÇAIS

ESPAÑOL

ITALIANO

JĘZYK POLSKI

MAGYARUL

РУССКИЙ

العربية

Übersicht der Bedienelemente

Overview of the Components • Overzicht van de bedieningselementen
Liste des différents éléments de commande • Indicación de los elementos de manejo
Elementi di comando • Przegląd elementów obsługi • A kezelőelemek áttekintése
Обзор деталей прибора • نظرة عامة على المكونات

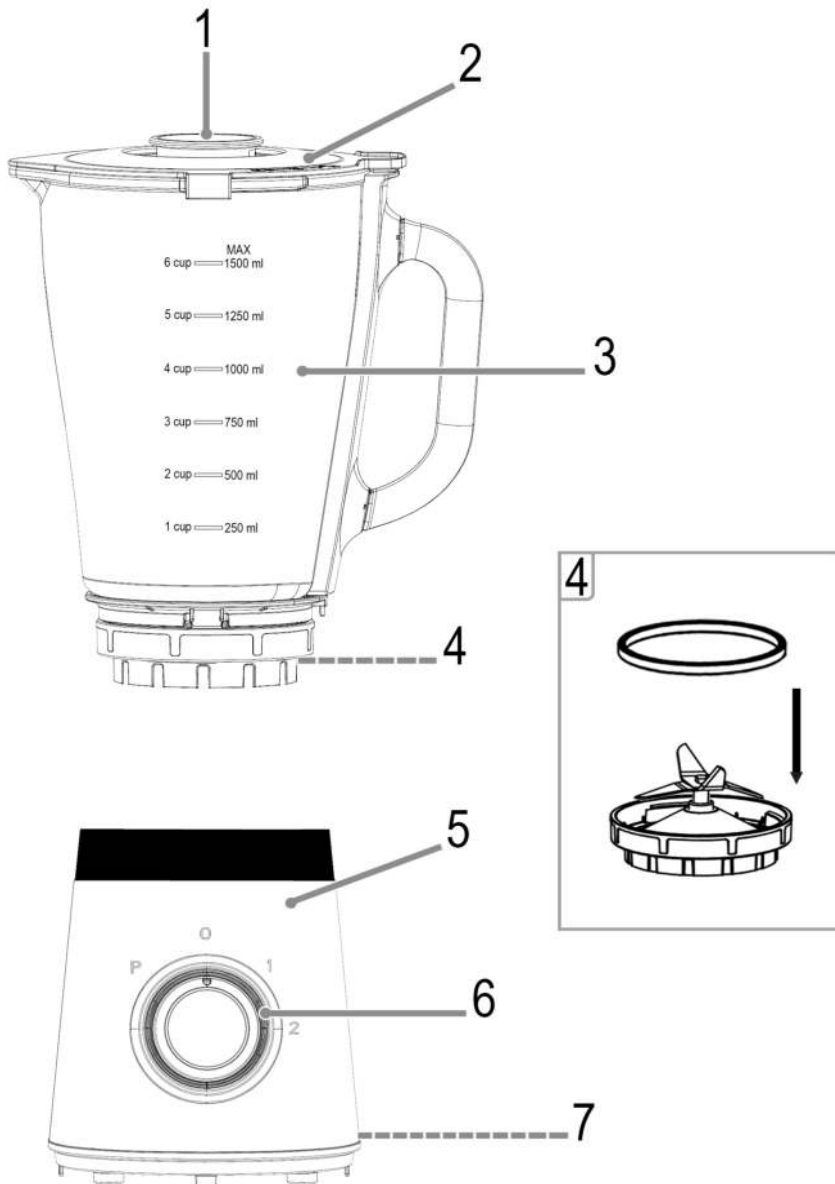

WICHTIG:

Lesen Sie unbedingt zuerst die separat beiliegenden Sicherheitshinweise.

Bedienungsanleitung

Vielen Dank, dass Sie sich für unser Produkt entschieden haben. Wir wünschen Ihnen viel Freude mit dem Gerät.

Lesen Sie vor Inbetriebnahme dieses Gerätes die Bedienungsanleitung und die separat beiliegenden Sicherheitshinweise sehr sorgfältig durch. Bewahren Sie diese Unterlagen inkl. Garantieschein, Kassenbon und nach Möglichkeit den Karton mit Innenverpackung gut auf. Falls Sie das Gerät an Dritte weitergeben, geben Sie auch immer alle dazugehörigen Unterlagen mit.

Symbole in dieser Bedienungsanleitung

Wichtige Hinweise für Ihre Sicherheit sind besonders gekennzeichnet. Beachten Sie diese Hinweise unbedingt, um Unfälle und Schäden am Gerät zu vermeiden:

⚠️ WARNUNG:

Warnt vor Gefahren für Ihre Gesundheit und zeigt mögliche Verletzungsrisiken auf.

⚠️ ACHTUNG:

Weist auf mögliche Gefährdungen für das Gerät oder andere Gegenstände hin.

Bestimmungsgemäßer Gebrauch

Dieses Gerät dient zum:

- Mixen von Flüssigkeiten
- Zerkleinern von mittelharten Lebensmitteln
- Zerschlagen von Eis

Verarbeiten Sie harte Nahrungsmittel wie z. B. Nüsse oder Schokolade nur mit Flüssigkeiten.

Es ist für den Gebrauch im Haushalt und ähnlichen Anwendungsbereichen vorgesehen.

Es darf nur in der Art und Weise benutzt werden, wie es in dieser Bedienungsanleitung beschrieben ist. Sie dürfen das Gerät nicht für gewerbliche Zwecke einsetzen.

Jede andere Verwendung gilt als nicht bestimmungsgemäß und kann zu Sachschäden oder sogar zu Personenschäden führen.

Der Hersteller übernimmt keine Haftung für Schäden, die durch nicht bestimmungsgemäßen Gebrauch entstehen.

Auspacken des Gerätes

1. Nehmen Sie das Gerät aus seiner Verpackung.
2. Entfernen Sie sämtliches Verpackungsmaterial, wie Folien, Füllmaterial, Kabelbinder und Kartonverpackung.
3. Prüfen Sie den Lieferumfang auf Vollständigkeit.
4. Sollte der Verpackungsinhalt unvollständig oder Beschädigungen feststellbar sein, nehmen Sie das Gerät nicht in Betrieb. Bringen Sie es umgehend zum Händler zurück.
5. Am Gerät können sich noch Staub oder Produktionsreste befinden. Wir empfehlen Ihnen, das Gerät wie unter „Reinigung“ beschrieben zu säubern.

Übersicht der Bedienelemente / Lieferumfang

- 1 Verschluss der Nachfüllöffnung / Messbecher
- 2 Deckel Mixbehälter mit Nachfüllöffnung
- 3 Mixbehälter
- 4 Messerblock mit Dichtungsring
- 5 Basisgerät mit Motor
- 6 Stufenschalter
- 7 Netzkabel mit Netzstecker

Warnhinweise für die Benutzung des Gerätes**⚠️ WARNUNG: Verletzungsgefahr!**

- Die Klängen der Messer sind scharf! Handhaben Sie die Messer mit der nötigen Sorgfalt! Besondere Vorsicht ist beim Entleeren und Reinigen geboten.
- Während des Betriebes nicht in den Mixbehälter greifen! Verletzungsgefahr durch die rotierenden Messer!
- Manipulieren Sie keine Sicherheitsschalter!
- Während des Betriebs dürfen sich keine Gegenstände wie z. B. Löffel oder Schaber im Mixbehälter befinden.
- Keine Flüssigkeiten über 60 °C in den Mixbehälter einfüllen. **Verbrennungsgefahr!**
- Das Gerät während des Betriebs nicht tragen oder heben. Schalten Sie das Gerät aus und ziehen Sie den Netzstecker aus der Steckdose, bevor Sie es bewegen. Das Gerät immer mit beiden Händen am Basisgerät tragen.
- Gerät nicht mit leerem Mixbehälter betreiben.

- Das Gerät nur unter Aufsicht betreiben.
- Das Gerät nicht länger als 3 Minuten in Betrieb nehmen. Lassen Sie das Gerät ca. 1 Minute abkühlen, bevor Sie es erneut verwenden.

Montage

Mixbehälter

1. Setzen Sie den Mixbehälter so auf das Motorgehäuse, dass sich der Griff auf der rechten Seite befindet. Beachten Sie die Aussparungen und Symbole am Motorgehäuse.
2. Drehen Sie den Mixbehälter mit einer kurzen Drehung im Uhrzeigersinn auf das Motorgehäuse.
 - Er muss hörbar einrasten.

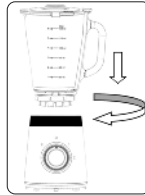

Deckel

1. Vergewissern Sie sich, dass der Dichtungsring am Deckel angebracht ist.
2. Setzen Sie den Deckel so auf, dass dessen Lasche die Ausgussöffnung am Mixgefäß verschließt.
3. Setzen Sie den Verschluss in die Nachfüllöffnung des Deckels ein. Achten Sie dabei auf die Führungsnasen am Verschluss. Drehen Sie den Verschluss im Uhrzeigersinn in Richtung des Symbols . Er muss hörbar einrasten.
 - Der Verschluss kann auch als Messbecher verwendet werden.

Anwendungshinweise

- Das Gerät ist mit einem Sicherheitsschalter ausgerüstet. Er verhindert, dass das Gerät ohne aufgesetzten Mixbehälter in Betrieb genommen werden kann.
- Stellen Sie das Gerät auf eine feste und ebene Oberfläche. Stellen Sie es so auf, dass es nicht kippen kann.
- Schalten Sie das Gerät nur ein, wenn der Mixbehälter mit dem Deckel verschlossen ist. Die Nachfüllöffnung im Deckel muss ebenfalls verschlossen sein.
- Mixbehälter nicht überfüllen! Es können maximal 1,5 Liter eingefüllt werden. Beachten Sie dazu die Skala auf dem Mixbehälter.
- Schaum benötigt viel Volumen. Reduzieren Sie die Füllmenge bei stark schäumenden Flüssigkeiten.
- Halten Sie eine Hand auf den Deckel, wenn Sie Eis zerkleinern oder bei großen Füllmengen.
- Schneiden Sie das Mixgut vorher in kleine Stücke.

Kurzzeitbetrieb

Das Gerät ist für einen Kurzzeitbetrieb von maximal 3 Minuten geeignet. Lassen Sie es vor erneutem Gebrauch mindestens 1 Minute abkühlen!

Pulsbetrieb

Einen Pulsbetrieb erreichen Sie, indem Sie den Stufenschalter auf die Position **P** drehen und wieder loslassen. Verwenden Sie das Gerät in dieser Betriebsart maximal 3 Minuten. Lassen Sie es vor erneutem Gebrauch mindestens 1 Minute abkühlen!

Eiswürfel zerkleinern

Die Messer im Mixbehälter sind auch geeignet Eiswürfel zu zerkleinern.

- Füllen Sie maximal 10 Stück (Größe ca. 25 × 25 × 25 mm) in den Mixbehälter.
- Benutzen Sie den Pulsbetrieb **P** für 1–3 Sekunden. Wiederholen Sie den Vorgang 8- bis 12-mal.
- Unter Zugabe von Flüssigkeit können Sie die Stufe **2** für 1–2 Minuten benutzen.

Elektrischer Anschluss

1. Bevor Sie den Netzstecker in die Steckdose stecken, prüfen Sie, ob die Netzspannung, die Sie benutzen wollen, mit der des Gerätes übereinstimmt. Die Angaben dazu finden Sie auf dem Typenschild.
2. Schließen Sie das Gerät nur an eine vorschriftsmäßig installierte Schutzkontakt-Steckdose an.

Bedienung

Vorbereitung

1. Stellen Sie sicher, dass der Stufenschalter auf **0** steht.
2. Setzen Sie den Mixbehälter auf.
3. Geben Sie die Mixzutaten in den Mixbehälter.
4. Setzen Sie den Deckel auf.
5. Verschließen Sie die Nachfüllöffnung mit dem Verschluss.

Mixen

Die Bedienung erfolgt mit dem Stufenschalter:

- Stufe **0** = aus
- Stufe **1** = niedrige Drehzahl
- Stufe **2** = hohe Drehzahl
- P** = hohe Drehzahl im Pulsbetrieb

Mixgut nachfüllen

Mixgut oder Gewürze können Sie durch die Nachfüllöffnung nachfüllen.

1. Schalten Sie das Gerät zuvor aus.
2. Bevor Sie das Gerät wieder einschalten, schließen Sie die Nachfüllöffnung wieder.

Betrieb beenden

1. Drehen Sie den Stufenschalter auf die Position **0**.
2. Warten Sie, bis das Messer zum Stillstand gekommen ist.
3. Ziehen Sie den Netzstecker aus der Steckdose.

- Entnehmen Sie den Mixbehälter. Drehen Sie es entgegen dem Uhrzeigersinn ab.
- Zum Ausgießen nehmen Sie den Deckel ab.

- **Wichtiger Hinweis:**
Bewahren Sie Zitrus säfte bzw. säurehaltige Speisen niemals in Metallgefäßen auf.

Reinigung



WARNUNG:

- Ziehen Sie vor der Reinigung immer den Netzstecker aus der Steckdose.
- Das Gerät auf keinen Fall zum Reinigen in Wasser tauchen. Es könnte zu einem elektrischen Schlag oder Brand führen.
- Die Messer am Messerblock sind sehr scharf. Es besteht **Verletzungsgefahr!**



ACHTUNG:

- Benutzen Sie keine Drahtbürste oder andere scheuernde Gegenstände.
- Benutzen Sie keine scharfen oder scheuernden Reinigungsmittel.
- Die einzelnen Teile sind nicht für die Reinigung in der Spülmaschine geeignet.
- **Vorreinigung:**
Füllen Sie den Mixbehälter zur Hälfte mit Wasser und drehen Sie den Schalter für ca. 10 Sekunden auf „P“. Schütten Sie die Flüssigkeit anschließend aus.
- Zur gründlichen Reinigung nehmen Sie den Mixbehälter ab.

- Stellen Sie sicher, dass der Messerblock fest in seiner Position sitzt.



ACHTUNG:

Nehmen Sie das Gerät nur in Betrieb, wenn Sie den Messerblock mit Dichtungsring ordnungsgemäß montiert haben! Anderenfalls ist der Mixbehälter undicht.



Mixbehälter, Deckel, Messerblock, Dichtungsring und Messbecher

Reinigen Sie diese Teile in warmem Spülwasser unter Zusatz von etwas Handspülmittel. Alle Teile gut trocknen lassen, bevor Sie sie wieder zusammensetzen.

Gehäuse

- Zur äußeren Reinigung des Gerätes benutzen Sie nur ein mäßig feuchtes Tuch.
- Leichte Verfärbungen durch Möhrensaft können mit Öl entfernt werden.

Messerblock aus- und einbauen

- Drehen Sie den Mixbehälter auf den Kopf.
- Mit etwas Kraftaufwand drehen Sie den Verschluss im Uhrzeigersinn in Richtung des Symbols  und lösen den Messerblock.
- Nehmen Sie den Messerblock vorsichtig aus dem Mixbehälter.
- Entfernen Sie den Dichtungsring für die Reinigung.
- Nach dem Trocknen legen Sie den Dichtungsring wieder auf den Messerblock.
- Setzen Sie den Messerblock auf das Gewinde am Boden des Mixbehälters ein. Beachten Sie die Aussparungen am Messerblock.
- Drehen Sie den Verschluss vom Messerblock entgegen dem Uhrzeigersinn in Richtung des Symbols  wieder fest.

Aufbewahrung

- Reinigen Sie das Gerät wie beschrieben. Lassen Sie das Zubehör vollständig trocknen.
- Wir empfehlen, das Gerät in der Original-Verpackung aufzubewahren, wenn Sie es über einen längeren Zeitraum nicht benutzen möchten.
- Lagern Sie das Gerät immer außerhalb der Reichweite von Kindern an einem gut belüfteten und trockenen Ort.

Störungsbehebung

Problem	Mögliche Ursache	Abhilfe
Das Gerät ist ohne Funktion.	Das Gerät hat keine Stromversorgung.	Überprüfen Sie die Steckdose mit einem anderen Gerät.
		Setzen Sie den Netzstecker richtig ein.
		Kontrollieren Sie die Haussicherung.
	Falsche Schalterstellung.	Überprüfen Sie die Position des Stufenschalters.
	Ihr Gerät ist mit einem Sicherheitsschalter versehen. Er verhindert das unbeabsichtigte Anlaufen des Motors.	Kontrollieren Sie, ob der Mixbehälter und der Deckel des Mixbehälters richtig aufgesetzt sind.
	Das Gerät ist defekt.	Wenden Sie sich an unseren Service oder an einen Fachmann.

Technische Daten

Modell: UM 6084 CB
 Spannungsversorgung: 220–240 V~, 50/60 Hz
 Leistungsaufnahme: 700 W
 Deklarierte Leistung im Bereitschaftsmodus: < 0,3 W
 Schutzklasse: II
 Füllmenge: max. 1,5 Liter
 Nettogewicht: ca. 2,8 kg

Technische und gestalterische Änderungen im Zuge stetiger Produktentwicklungen vorbehalten.

Dieses Gerät wurde nach allen zutreffenden, aktuellen CE-Richtlinien geprüft und nach den neuesten sicherheitstechnischen Vorschriften gebaut.

Entsorgung

Bedeutung des Symbols „Mülltonne“



Schonen Sie unsere Umwelt, Elektrogeräte gehören nicht in den Hausmüll.

Nutzen Sie die für die Entsorgung von Elektrogeräten vorgesehenen Sammelstellen und geben dort Ihre Elektrogeräte ab, die Sie nicht mehr benutzen werden.

Sie helfen damit die potenziellen Auswirkungen, durch falsche Entsorgung, auf die Umwelt und die menschliche Gesundheit zu vermeiden.

Sie leisten damit Ihren Beitrag zur Wiederverwertung, zum Recycling und zu anderen Formen der Verwertung von Elektro- und Elektronik-Altgeräten.

Informationen, wo die Geräte zu entsorgen sind, erhalten Sie über Ihre Kommunen oder die Gemeindeverwaltungen. Ihr Händler und Vertragspartner ist ebenfalls zur kostenfreien Rücknahme des Altgerätes verpflichtet.

IMPORTANT:

Be sure to read the separately enclosed safety instructions first.

Instruction Manual

Thank you for choosing our product. We hope you will enjoy using the appliance.

Read the instruction manual and the separately enclosed safety instructions very carefully before using this appliance. Keep these documents, including the warranty certificate, receipt and, if possible, the box with the inner packaging in a safe place. If you pass the appliance on to a third party, always include all the relevant documents.

Symbols in this Instruction Manual

Important information for your safety is specially marked. It is essential to comply with these instructions in order to avoid accidents and prevent damage to the appliance:



WARNING:

This warns you of dangers to your health and indicates possible injury risks.



CAUTION:

This refers to possible hazards to the appliance or other objects.

Intended Use

This appliance is designed to:

- mix liquids
- chop medium-hard foods
- crush ice

Only process hard foods such as nuts or chocolate with liquids.

It is intended for use in the home and similar applications.

It may only be used in the manner described in these instruction manual. You may not use the appliance for commercial purposes.

Any other use is considered improper and can result in property damage or even personal injury.

The manufacturer assumes no liability for damage caused by improper use.

Unpacking the Appliance

1. Remove the appliance from its packaging.
2. Remove all packaging material, such as foils, filling material, cable ties and cardboard packaging.
3. Check the scope of delivery for completeness.

4. If the contents of the packaging are incomplete or if damage can be detected, do not operate the appliance. Return it to the dealer immediately.
5. There may still be dust or production residues on the appliance. We recommend that you clean the appliance as described under "Cleaning".

Overview of the Components / Scope of Delivery

- 1 Closure of the refill opening / measuring cup
- 2 Lid of blender jug with refill opening
- 3 Blender jug
- 4 Knife block with sealing ring
- 5 Base unit with motor
- 6 Step switch
- 7 Mains cable with mains plug

Warnings for the Use of the Appliance



WARNING: Risk of Injury!

- The blades of the knives are sharp! Handle the knives with the necessary care! Special care must be taken when emptying and cleaning.
- Do not reach into the blender jug during operation! Risk of injury from the rotating blades!
- Do not tamper with the safety switches!
- During operation, no objects such as spoons or scrapers should be left in the blender jug.
- Do not pour any liquids above 60 °C into the blender jug. **Risk of burns!**
- Do not carry or lift the appliance during operation. Switch off the appliance and unplug the power plug from the socket before moving it. Always carry the appliance with both hands on the base unit.
- Do not operate the appliance with an empty blender jug.
- Only operate the appliance under supervision.
- Do not operate the appliance for more than 3 minutes. Allow the appliance to cool down for approx. 1 minute before using it again.

Assembly

Blender Jug

1. Place the blender jug on the motor housing so that the handle is on the right-hand side. Note the recesses and symbols on the motor housing.
2. Turn the blender jug clockwise onto the motor housing with a short twist.
 - It must engage audibly.

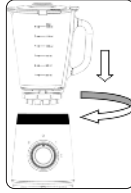

Lid

1. Make sure that the sealing ring is attached to the lid.
2. Put the lid on so that its tab closes the pouring opening on the mixing vessel.
3. Insert the closure into the refill opening of the lid. When doing so, pay attention to the guide lugs on the lock. Turn the lock clockwise in the direction of the symbol . It must engage audibly.
 - The closure can also be used as a measuring jug.

Notes for Use

- The appliance is equipped with a safety switch. It prevents the appliance from being put into operation without the blender jug in place.
- Place the appliance on a firm and level surface. Position it so that it cannot tip over.
- Only switch the appliance on when the blender jug is closed with the lid. The refill opening in the lid must also be closed.
- Do not overfill the blender jug! A maximum of 1.5 litres can be filled. Observe the scale on the blender jug.
- Foam requires a lot of volume. Reduce the filling quantity for highly foaming liquids.
- Hold one hand on the lid when crushing ice or when filling large quantities.
- Cut the mixture into small pieces beforehand

Short-term Operation

The appliance is suitable for short-term operation for a maximum of 3 minutes. Allow it to cool down for at least 1 minute before using it again!

Pulse Mode

Pulse mode is achieved by turning the step switch to the **P** position and releasing it again. Use the appliance in this mode for a maximum of 3 minutes. Allow it to cool down for at least 1 minute before using it again!

Chopping Ice Cubes

The blades in the blender jug are also suitable for crushing ice cubes.

- Fill a maximum of 10 pieces (size approx. 25 × 25 × 25 mm) into the blender jug.
- Use pulse mode **P** for 1–3 seconds. Repeat the process 8 to 12 times.
- When adding liquid, you can use level **2** for 1–2 minutes.

Electrical Connection

1. Before you insert the plug into the socket, check whether the mains voltage you want to use matches that of the appliance. You will find the relevant information on the rating plate.
2. Only connect the appliance to a properly installed earthed socket.

Operation

Preparation

1. Ensure that the level switch is set to **0**.
2. Place the blender jug on top.
3. Place the blending ingredients in the blender jug.
4. Put the lid on.
5. Close the refill opening with the closure.

Mixing

Operate with the level switch:

- Level **0** = Off
- Level **1** = Low speed
- Level **2** = High speed
- P** = High speed in pulse mode

Refilling the Blender Jug

You can refill the blender jug with food or spices through the refill opening.

1. Switch the appliance off previously.
2. Before switching the appliance back on, close the refill opening again.

Ending Operation

1. Turn the level switch to the **0** position.
2. Wait until the blade has come to a standstill.
3. Disconnect the mains plug from the socket.
4. Remove the blender jug. Unscrew it anti-clockwise.
5. Remove the lid for pouring.

- Important note:

Never store citrus juices or acidic foods in metal containers.

Cleaning



WARNING:



- Always unplug the appliance from the power outlet before cleaning.
- Never immerse the appliance in water to clean it. This could cause an electric shock or fire.
- The knives on the knife block are very sharp. There is a **risk of injury!**



CAUTION:

- Do not use a wire brush or other abrasive objects.
- Do not use harsh or abrasive cleaning agents.
- The individual parts are not suitable for cleaning in the dishwasher.
- **Pre-cleaning:**
Fill the blender jug halfway with water and turn the switch to "P" for approx. 10 seconds. Then pour out the liquid.
- Remove the blender jug for thorough cleaning.

Removing and Installing the Knife Block

1. Turn the blender jug upside down.
2. With a little force, turn the lock clockwise in the direction of the symbol  and release the blade block.
3. Carefully remove the knife block from the blender jug.
4. Remove the sealing ring for cleaning.
5. After drying, place the sealing ring back on the knife block.
6. Insert the knife block into the thread at the bottom of the blender jug. Note the recesses on the blade block.
7. Turn the lock on the knife block anticlockwise in the direction of the symbol  to tighten it again.
8. Make sure that the knife block is firmly in place.



CAUTION:

Only operate the appliance if you have properly fitted the knife block with sealing ring! Otherwise the blender jug will leak.

Blender Jug, Lid, Knife Block, Sealing Ring and Measuring Cup

Clean these parts in warm washing-up water with a little washing-up liquid added. Allow all parts to dry thoroughly before reassembling them.

Housing

- Only use a moderately damp cloth to clean the outside of the appliance.
- Slight discolouration caused by carrot juice can be removed with oil.

Storage

- Clean the appliance as described. Allow the accessories to dry completely.
- We recommend storing the appliance in its original packaging if you do not intend to use it for a longer period of time.
- Always store the appliance out of the reach of children in a well-ventilated and dry place.

Troubleshooting

Problem	Possible Cause	Remedy
The appliance has no function.	The appliance has no power supply.	Check the power socket with another appliance.
		Insert the mains plug correctly.
		Check the house fuse.
	Wrong switch position.	Check the position of the step switch.
	Your appliance is provided with a safety switch . It prevents the motor from starting up unintentionally.	Check that the blender jug and the blender jug lid are correctly in place.
The appliance is defective.	Contact our service or a specialist.	

Technical Data

Model:..... UM 6084 CB
 Power supply:..... 220–240 V~, 50/60 Hz
 Power consumption: 700 W
 Declared standby-mode power:..... < 0.3 W
 Protection class:..... II
 Filling quantity: max. 1.5 litres
 Net weight: approx. 2.8 kg

The right to make technical and design modifications in the course of continuous product development remains reserved.

This appliance has been tested according to all applicable, current CE directives and built according to the latest safety regulations.

Disposal

Meaning of the “Dustbin” Symbol



Protect our environment: do not dispose of electrical equipment in the domestic waste.

Please return any electrical equipment that you will no longer use to the collection points provided for their disposal.

This helps avoid the potential effects of incorrect disposal on the environment and human health.

This will contribute to the recycling and other forms of re-utilisation of electrical and electronic equipment.

Information concerning where the equipment can be disposed of can be obtained from your local authority. Your dealer and contractual partner is also obliged to take back the old appliance free of charge.

BELANGRIJK:

Lees eerst de apart bijgevoegde veiligheidsinstructies.

Gebruiksaanwijzing

Dank u voor het kiezen van ons product. Wij hopen dat u het gebruik van het apparaat zult genieten.

Lees de gebruiksaanwijzing en de apart bijgevoegde veiligheidsinstructies zorgvuldig door voordat u dit apparaat in gebruik neemt. Bewaar deze documenten, inclusief het garantiebewijs, de kassabon en, indien mogelijk, de doos met de binnerverpakking op een veilige plaats. Als u het apparaat aan een derde doorgeeft, voeg dan altijd alle relevante documenten bij.

Symbolen in deze gebruiksaanwijzing

Belangrijke aanwijzingen voor uw veiligheid zijn speciaal gekenmerkt. Neem deze aanwijzingen strikt in acht om ongevallen en schade aan het apparaat te vermijden:



WAARSCHUWING:

Waarschuwt voor gevaren voor uw gezondheid en toont mogelijk letsel risico's.



LET OP:

Wijst op mogelijke gevaren voor het apparaat of andere voorwerpen.

Beoogd gebruik

Dit apparaat is ontworpen om:

- vloeistoffen te mengen
- middelhard voedsel te hakken
- ijs fijn te maken

Verwerk alleen harde voedingsmiddelen zoals noten of chocolade met vloeistoffen.

Het is bedoeld voor gebruik in huis en soortgelijke toepassingen.

Het mag alleen worden gebruikt zoals beschreven in deze gebruiksaanwijzing. U mag het apparaat niet voor commerciële doeleinden gebruiken.

Elk ander gebruik wordt beschouwd als oneigenlijk en kan leiden tot materiële schade of zelfs persoonlijk letsel.

De fabrikant aanvaardt geen aansprakelijkheid voor schade veroorzaakt door oneigenlijk gebruik.

Het apparaat uitpakken

1. Neem het apparaat uit de verpakking.
2. Verwijder al het verpakkingsmateriaal, zoals folies, vulmateriaal, kabelbinders en kartonnen verpakkingen.
3. Controleer de inhoud van de verpakking op volledigheid.
4. Als de inhoud van de verpakking onvolledig is of als er beschadigingen kunnen worden vastgesteld, mag u het apparaat niet in gebruik nemen. Breng het onmiddellijk terug naar de dealer.
5. Er kunnen zich nog stof- of productieresten op het apparaat bevinden. Wij adviseren u het apparaat te reinigen zoals beschreven onder "Reiniging".

Overzicht van de bedieningselementen / Omvang van de levering

- 1 Sluiting van de bijvulopening / maatbeker
- 2 Deksel van blenderkan met bijvulopening
- 3 Blenderkan
- 4 Messenblok met afdichtring
- 5 Basiseenheid met motor
- 6 Stappenschakelaar
- 7 Netsnoer met stekker

Waarschuwingen voor het gebruik van het apparaat



WAARSCHUWING: Gevaar voor letsel!

- De messen zijn scherp! Behandel de messen met de nodige voorzichtigheid! Wees extra voorzichtig bij het legen en schoonmaken.
- Grijp tijdens het gebruik niet in de blenderkan! Gevaar voor verwonding door de draaiende messen!
- De veiligheidsschakelaars niet manipuleren!
- Tijdens het gebruik mogen er geen voorwerpen zoals lepels of schrapers in de blenderkan achterblijven.
- Giet geen vloeistoffen boven 60 °C in de blenderkan. **Verbrandingsgevaar!**
- Draag of til het apparaat niet tijdens het gebruik. Schakel het apparaat uit en trek de stekker uit het stopcontact voordat u het verplaatst. Draag het apparaat altijd met beide handen aan het onderstel.
- Gebruik het apparaat niet met een lege blenderkan.
- Gebruik het apparaat alleen onder toezicht.
- Gebruik het apparaat niet langer dan 3 minuten. Laat het apparaat ong. 1 minuut afkoelen voordat u het weer gebruikt.

Montage

Mixerkan

- Plaats de blenderkan op de motor-behuizing zodat het handvat zich aan de rechterkant bevindt. Let op de uitsparingen en symbolen op de motorbehuizing.
- Schroef de blenderkan met een korte draai met de klok mee op de motorbehuizing.
 - Het moet hoorbaar vastklikken.

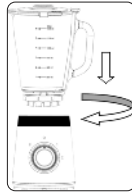

Deksel

- Zorg ervoor dat de afdichting aan het deksel vastzit.
- Plaats het deksel zodanig dat het lipje de schenkopening van het mengvat afsluit.
- Stee de sluiting in de navulopening van het deksel. Let hierbij op de geleidingsnokken op het slot. Draai het slot rechtsom in de richting van het symbool . Het moet hoorbaar vastklikken.
 - De sluiting kan ook als maatbeker gebruikt worden.

Opmerkingen voor het gebruik

- Het apparaat is uitgerust met een veiligheidsschakelaar. Deze voorkomt dat het apparaat in gebruik wordt genomen zonder dat de blenderkan op zijn plaats.
- Plaats het apparaat op een stevige en vlakke ondergrond. Plaats het zo dat het niet kan omvallen.
- Schakel het apparaat alleen in als de blenderkan met het deksel gesloten is. De bijvulopening in het deksel moet ook gesloten zijn.
- Vul de blenderkan niet te vol! U kunt maximaal 1,5 liter vullen. Let op de schaalverdeling op de blenderkan.
- Schuim heeft veel volume nodig. Verminder de vulhoeveelheid voor sterk schuimende vloeistoffen.
- Houd één hand op het deksel bij het crushen van ijs of bij het vullen van grote hoeveelheden.
- Snijd het mengsel van tevoren in kleine stukjes.

Kortstondige bediening

Het apparaat is geschikt voor kortstondig gebruik van maximaal 3 minuten. Laat het apparaat minstens 1 minuut afkoelen voordat u het weer gebruikt!

Pulsmodus

De pulsmodus wordt bereikt door de trapschakelaar naar de **P** positie te draaien en weer los te laten. Gebruik het apparaat maximaal 3 minuten in deze modus. Laat het apparaat minstens 1 minuut afkoelen voordat u het weer gebruikt!

Ijsblokjes hakken

De messen in de blenderkan zijn ook geschikt voor het fijnhakken van ijsblokjes.

- Vul maximaal 10 stukjes (afmetingen ong. 25 × 25 × 25 mm) in de blenderkan.
- Gebruik pulseerstand **P** gedurende 1–3 seconden. Herhaal het proces 8 tot 12 keer.
- Wanneer u vloeistof toevoegt, kunt u stand **2** gedurende 1–2 minuten gebruiken.

Elektrische aansluiting

- Controleer voordat u de stekker in het stopcontact steekt of de netspanning die u wilt gebruiken overeenkomt met die van het apparaat. U vindt de relevante informatie op het typeplaatje.
- Sluit het apparaat alleen aan op een correct geïnstalleerd geaard stopcontact.

Bediening

Bereiding

- Zorg ervoor dat de niveauschakelaar op **0** staat.
- Plaats de blenderkan bovenop.
- Doe de ingrediënten in de blenderkan.
- Doe het deksel erop.
- Sluit de bijvulopening met de sluiting.

Mengen

Bedien met de niveauschakelaar:

- Niveau **0** = uit
- Niveau **1** = Lage snelheid
- Niveau **2** = Hoge snelheid
- P** = Hoge snelheid in pulsmodus

De blenderkan bijvullen

U kunt de blenderkan bijvullen met voedsel of kruiden via de bijvulopening.

- Schakel het apparaat eerst uit.
- Sluit de bijvulopening voordat u het apparaat weer inschakelt.

Beëindigen van de werking

- Draai de niveauschakelaar naar de **0** positie.
 - Wacht tot het mes tot stilstand is gekomen.
 - Trek de stekker uit het stopcontact.
 - Verwijder de blenderkan. Draai hem linksom los.
 - Verwijder het deksel om te schenken.
- Belangrijke opmerking:** Bewaar citrussappen of zuur voedsel nooit in metalen containers.

Reiniging



WAARSCHUWING:

- Haal altijd de stekker uit het stopcontact voordat u het apparaat schoonmaakt.
- Dompel het apparaat nooit onder in water om het schoon te maken. Dit kan een elektrische schok of brand veroorzaken.
- De messen op het messenblok zijn zeer scherp. Er bestaat **verwondingsgevaar!**

LET OP:

- Gebruik geen staalborstel of andere schurende voorwerpen.
 - Gebruik geen agressieve of schurende schoonmaakmiddelen.
 - De afzonderlijke onderdelen zijn niet geschikt voor reiniging in de vaatwasser.
- **Voorreiniging:**
Vul de blenderkan tot de helft met water en zet de schakelaar ong. 10 seconden op „P“. Giet vervolgens de vloeistof eruit.
- Verwijder de blenderkan voor een grondige reiniging.

Verwijderen en plaatsen van het messenblok

1. Draai de blenderkan ondersteboven.
2. Draai het slot met een beetje kracht met de wijzers van de klok mee in de richting van het symbool  en maak het messenblok los.
3. Verwijder het messenblok voorzichtig uit de blenderkan.
4. Verwijder de afdichtring om schoon te maken.
5. Plaats na het drogen de afsluitring terug op het messenblok.
6. Steek het messenblok in de schroefdraad aan de onderkant van de blenderkan. Let op de uitsparingen op het messenblok.
7. Draai de vergrendeling op het messenblok tegen de klok in in de richting van het symbool  om het weer vast te zetten.

8. Zorg ervoor dat het messenblok stevig vastzit.

LET OP:

Bedien het apparaat alleen als u het messenblok met afdichtring goed heeft aangebracht! Anders gaat de blenderkan lekken.

Blenderkan, deksel, messenblok, afdichtring en maatbeker

Reinig deze onderdelen in warm afwaswater met een beetje afwasmiddel. Laat alle onderdelen goed drogen voordat u ze weer in elkaar zet.

Huisvesting

- Gebruik alleen een matig vochtige doek om de buitenkant van het apparaat schoon te maken.
- Lichte verkleuring door wortelsap kan worden verwijderd met olie.

Bewaren

- Reinig het apparaat zoals beschreven. Laat de accessoires volledig drogen.
- Wij raden aan het apparaat in de originele verpakking op te bergen als u het langere tijd niet gebruikt.
- Bewaar het apparaat altijd buiten het bereik van kinderen op een goed geventileerde en droge plaats.

Problemen oplossen

Probleem	Mogelijke oorzaak	Remedie
Het apparaat werkt niet.	Het apparaat heeft geen stroomvoorziening.	Controleer het stopcontact met een ander apparaat.
		Steek de netstekker er goed in.
		Controleer de huiszekerings.
	Verkeerde positie van de schakelaar.	Controleer de positie van de trapschakelaar.
	Uw apparaat is voorzien van een veiligheidsschakelaar . Deze voorkomt dat de motor onbedoeld aanloopt.	Controleer of de blenderkan en het deksel van de blenderkan goed op hun plaats zitten.
	Het apparaat is defect.	Neem contact op met onze service of een specialist.

Technische gegevens

Model:..... UM 6084 CB
 Stroomvoorziening:..... 220–240 V~, 50/60 Hz
 Stroomverbruik:..... 700 W
 Aangegeven vermogen in stand-by modus:..... < 0,3 W
 Beschermingsklasse:..... II
 Vulhoeveelheid:..... max. 1,5 liter
 Nettogewicht: ong. 2,8 kg

Het recht om technische en ontwerp aanpassingen te maken in de loop van voortdurende productontwikkeling blijft voorbehouden.

Dit apparaat is getest volgens alle van toepassing zijnde, huidige CE-richtlijnen en gebouwd volgens de meest recente veiligheidsvoorschriften.

Verwijdering

Betekenis van het symbool “vuilnisemmer”



Bescherm ons milieu, elektrische apparaten horen niet in het huisafval.

Maak voor het afvoeren van elektrische apparaten gebruik van de voorgeschreven verzamelpunten en geef daar de elektrische apparaten af die u niet meer gebruikt.

Daardoor helpt u de potentiële effecten te voorkomen die een verkeerde afvoer op het milieu en de menselijke gezondheid kunnen hebben.

Op deze wijze levert u uw bijdrage aan het hergebruik, de recycling en andere verwerkingsvormen voor oude elektronische en elektrische apparaten.

Voor informatie over verzamelpunten voor uw apparaten kunt u contact opnemen met uw gemeente of gemeenteadministratie. Uw dealer en contractpartner is bovendien verplicht het oude apparaat gratis terug te nemen.

IMPORTANT :

Veillez à lire d'abord les instructions de sécurité jointes séparément.

Mode d'emploi

Merci d'avoir choisi notre produit. Nous espérons que vous saurez profiter votre appareil.

Lisez très attentivement le mode d'emploi et les consignes de sécurité jointes séparément avant d'utiliser cet appareil. Conservez ces documents, y compris le certificat de garantie, le reçu et, si possible, la boîte avec l'emballage intérieur dans un endroit sûr. Si vous transmettez l'appareil à un tiers, joignez toujours tous les documents pertinents.

Symboles de ce mode d'emploi

Les informations importantes pour votre sécurité sont particulièrement indiquées. Veillez à bien respecter ces indications afin d'éviter tout risque d'accident ou d'endommagement de l'appareil :

⚠ AVERTISSEMENT :

Prévient des risques pour votre santé et des risques éventuels de blessure.

⚠ ATTENTION :

Indique les risques pour l'appareil ou tout autre appareil.

Utilisation prévue

Cet appareil est conçu pour :

- mélanger des liquides
- hacher des aliments moyennement durs
- piler de la glace

Ne traitez que les aliments durs tels que les noix ou le chocolat avec des liquides.

Il est destiné à un usage domestique et à des applications similaires.

Il ne peut être utilisé que de la manière décrite dans ce mode d'emploi. L'appareil ne doit pas être utilisé à des fins commerciales.

Toute autre utilisation est considérée comme non conforme et peut entraîner des dommages matériels, voire corporels.

Le fabricant n'assume aucune responsabilité pour les dommages causés par une utilisation inappropriée.

Déballage de l'appareil

1. Sortez l'appareil de son emballage.
2. Retirez tous les matériaux d'emballage, tels que les feuilles, les matériaux de remplissage, les attaches de câbles et les emballages en carton.
3. Vérifiez que le contenu de la livraison est complet.
4. Si le contenu de l'emballage est incomplet ou si des dommages peuvent être détectés, n'utilisez pas l'appareil. Retournez-le immédiatement au revendeur.
5. L'appareil peut encore contenir de la poussière ou des résidus de production. Nous vous recommandons de nettoyer l'appareil comme indiqué dans la section « Nettoyage ».

Liste des différents éléments de commande / Contenu de la livraison

- 1 Fermeture de l'orifice de remplissage / gobelet gradué
- 2 Couvercle du mixeur avec orifice de remplissage
- 3 Pichet du mixeur
- 4 Bloc-couteau avec bague d'étanchéité
- 5 Unité de base avec moteur
- 6 Interrupteur de marche
- 7 Câble d'alimentation avec fiche d'alimentation

Avertissements pour l'utilisation de l'appareil**⚠ AVERTISSEMENT : Risque de blessure !**

- Les lames des couteaux sont tranchantes ! Manipulez les couteaux avec le soin nécessaire ! Des précautions particulières doivent être prises lors de la vidange et du nettoyage.
- Ne mettez pas la main dans le récipient du mixeur pendant le fonctionnement ! Risque de blessure par les lames en rotation !
- Ne pas manipuler les interrupteurs de sécurité !
- Pendant le fonctionnement, aucun objet tel qu'une cuillère ou un grattoir ne doit rester dans le bol du mixeur.
- Ne versez pas de liquides à plus de 60 °C dans le bol du mixeur. **Risque de brûlure !**
- Ne portez pas et ne soulevez pas l'appareil pendant son fonctionnement. Éteignez l'appareil et débranchez la fiche de la prise de courant avant de le déplacer. Portez

- toujours l'appareil avec les deux mains sur l'unité de base.
- Ne pas faire fonctionner l'appareil avec un mixeur vide.
- N'utilisez l'appareil que sous surveillance.
- Ne pas faire fonctionner l'appareil pendant plus de 3 minutes. Laissez l'appareil refroidir pendant environ 1 minute avant de le réutiliser.

Assemblée

Bol à mixer

1. Placez le bol mixeur sur le boîtier du moteur de manière à ce que la poignée se trouve sur le côté droit. Notez les évidements et les symboles sur le carter du moteur.
2. Vissez le bol mixeur sur le boîtier du moteur en effectuant un petit tour dans le sens des aiguilles d'une montre.
 - Il doit s'enclencher de manière audible.

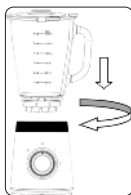

Couvercle

1. Assurez-vous que le joint d'étanchéité est fixé au couvercle.
2. Mettez le couvercle en place de manière à ce que sa languette ferme l'orifice de versement du récipient de mélange.
3. Insérez le bouchon dans l'orifice de remplissage du couvercle. Ce faisant, faites attention aux ergots de guidage de la serrure. Tournez la serrure dans le sens des aiguilles d'une montre dans la direction du symbole . Il doit s'enclencher de manière audible.
 - Le bouchon peut également être utilisé comme doseur.

Notes d'utilisation

- L'appareil est équipé d'un interrupteur de sécurité. Il empêche la mise en utilisation de l'appareil sans que le récipient mélangeur ne soit en place.
- Placez l'appareil sur une surface plane et solide. Placez-le de manière à ce qu'il ne puisse pas se renverser.
- Ne mettez l'appareil en marche que lorsque le bol mixeur est fermé par le couvercle. L'orifice de remplissage du couvercle doit également être fermé.
- Ne remplissez pas trop la cruche ! Vous pouvez remplir au maximum 1,5 litre. Respectez l'échelle sur la cruche.
- La mousse nécessite beaucoup de volume. Réduisez la quantité de remplissage pour les liquides très mousseux.
- Maintenez une main sur le couvercle lorsque vous broyez de la glace ou lorsque vous remplissez de grandes quantités.
- Coupez le mélange en petits morceaux au préalable.

Utilisation à court terme

L'appareil convient à une utilisation de courte durée, pendant 3 minutes au maximum. Laissez-le refroidir pendant au moins 1 minute avant de le réutiliser !

Mode pulsé

Le mode pulsé est obtenu en plaçant le commutateur sur la position **P** et en le relâchant. Utilisez l'appareil dans ce mode pendant 3 minutes au maximum. Laissez-le refroidir pendant au moins 1 minute avant de le réutiliser !

Couper des glaçons

Les lames du bol du blender permettent également de broyer des glaçons.

- Remplissez le bol du mixeur de 10 glaçons au maximum (taille d'environ 25 x 25 x 25 mm).
- Utilisez le mode d'impulsion **P** pendant 1 à 3 secondes. Répétez l'opération 8 à 12 fois.
- Lorsque vous ajoutez du liquide, vous pouvez utiliser le niveau **2** pendant 1 à 2 minutes.

Branchement électrique

1. Avant d'insérer la fiche dans la prise, vérifiez si la tension du réseau que vous souhaitez utiliser correspond à celle de l'appareil. Vous trouverez les informations correspondantes sur la plaque signalétique.
2. Ne branchez l'appareil que sur une prise de courant correctement installée et reliée à la terre.

Utilisation

Préparation

1. Assurez-vous que l'interrupteur de niveau est réglé sur 0.
2. Placez le bol du mixeur sur le dessus.
3. Placez les ingrédients à mixer dans le bol du mixeur.
4. Mettez le couvercle.
5. Fermez l'orifice de remplissage à l'aide du bouchon.

Mélange

Utilisez l'interrupteur de niveau :

- Niveau **0** = arrêté
- Niveau **1** = Basse vitesse
- Niveau **2** = Vitesse élevée
- P** = Vitesse élevée en mode pulsé

Remplissage de la cruche du mixeur

Vous pouvez remplir le bol du mixeur d'aliments ou d'épices par l'orifice de remplissage.

1. Eteignez d'abord l'appareil.
2. Avant de remettre l'appareil en marche, refermez l'orifice de remplissage.

Fin de l'opération

1. Placez l'interrupteur de niveau en position 0.
2. Attendez que la lame s'immobilise.
3. Débranchez la fiche d'alimentation de la prise de courant.
4. Retirez la cruche du mixeur. Dévissez-le dans le sens inverse des aiguilles d'une montre.
5. Retirez le couvercle pour le verser.

- **Note importante :**
Ne conservez jamais de jus d'agrumes ou d'aliments acides dans des récipients métalliques.

Nettoyage



AVERTISSEMENT :

- Débranchez toujours l'appareil de la prise de courant avant de le nettoyer.
- Ne jamais immerger l'appareil dans l'eau pour le nettoyer. Cela pourrait provoquer un choc électrique ou un incendie.
- Les couteaux du bloc à couteaux sont très tranchants. Il y a un **risque de blessure !**

ATTENTION :

- Ne pas utiliser de brosse métallique ou d'autres objets abrasifs.
- N'utilisez pas de produits de nettoyage agressifs ou abrasifs.
- Les différentes pièces ne peuvent pas être nettoyées dans le lave-vaisselle.
- **Pré-nettoyage :**
Remplissez le récipient du mixeur à moitié avec de l'eau et mettez l'interrupteur sur « P » pendant environ 10 secondes. Versez ensuite le liquide.
- Retirez le bol du mixeur pour un nettoyage complet.

Démontage et installation du bloc-couteaux

1. Retournez le mixeur.
2. Avec un peu de force, tournez le verrou dans le sens des aiguilles d'une montre dans la direction du symbole  et libérez le bloc de lames.
3. Retirez délicatement le bloc-couteau du bol mixeur.
4. Retirez le joint d'étanchéité pour le nettoyer.
5. Après séchage, replacez le joint d'étanchéité sur le bloc-couteau.
6. Insérez le bloc-couteau dans le filetage situé au fond du bol mixeur. Notez les évidements sur le bloc de lames.
7. Tournez le verrou du bloc de lames dans le sens inverse des aiguilles d'une montre, dans la direction du symbole , pour le fixer à nouveau.

8. Assurez-vous que le bloc-couteau est bien en place.

ATTENTION :

N'utilisez l'appareil que si vous avez correctement monté le bloc-couteaux avec le joint d'étanchéité ! Dans le cas contraire, la cruche du mixeur fuira.

Bol de mixage, couvercle, bloc de couteaux, anneau d'étanchéité et gobelet gradué

Nettoyez ces pièces dans de l'eau chaude additionnée d'un peu de liquide vaisselle. Laissez toutes les pièces sécher complètement avant de les remonter.

Boîtier

- N'utilisez qu'un chiffon modérément humide pour nettoyer l'extérieur de l'appareil.
- Les légères décolorations causées par le jus de carotte peuvent être éliminées avec de l'huile.

Stockage

- Nettoyez l'appareil comme indiqué. Laissez les accessoires sécher complètement.
- Nous vous recommandons de ranger l'appareil dans son emballage d'origine si vous n'avez pas l'intention de l'utiliser pendant une période prolongée.
- Rangez toujours l'appareil hors de portée des enfants, dans un endroit sec et bien ventilé.

Dépannage

Problème	Cause possible	Remède
L'appareil ne fonctionne pas.	L'appareil n'est pas alimenté en courant.	Vérifiez la prise de courant avec un autre appareil.
		Insérez la fiche secteur correctement.
		Vérifiez le fusible de la maison.
	Mauvaise position de l'interrupteur.	Vérifiez la position de l'interrupteur à paliers.
	Votre appareil est équipé d'un interrupteur de sécurité . Il empêche le moteur de se mettre en marche de manière intempestive.	Vérifier que le bol du mixeur et son couvercle sont correctement en place.
	L'appareil est défectueux.	Contactez notre service ou un spécialiste.

Données techniques

Modèle : UM 6084 CB
 Alimentation électrique : 220–240 V~, 50/60 Hz
 Puissance absorbée : 700 W
 Puissance déclarée en mode veille : < 0,3 W
 Classe de protection : II
 Quantité de remplissage : max. 1,5 litre
 Poids net : env. 2,8 kg

Nous nous réservons le droit d'apporter des modifications techniques ainsi que des modifications de conception dans le cadre du développement continu de nos produits.

Cet appareil a été testé conformément à toutes les directives CE applicables et actuelles et a été construit selon les dernières réglementations en matière de sécurité.

Élimination

Signification du symbole « Poubelle »



Protégez votre environnement, ne jetez pas vos appareils électriques avec les ordures ménagères.

Utilisez, pour l'élimination de vos appareils électriques, les bornes de collecte prévues à cet effet où vous pouvez vous débarrasser des appareils que vous n'utilisez plus.

Vous contribuez ainsi à éviter les impacts potentiels dans l'environnement et sur la santé de chacun, causés par une mauvaise élimination de ces déchets.

Vous contribuez aussi au recyclage sous toutes ses formes des appareils électriques et électroniques usagés.

Vous trouverez toutes les informations sur les bornes d'élimination des appareils auprès de votre commune ou de l'administration de votre communauté. Votre revendeur et partenaire contractuel est également tenu de reprendre gratuitement l'ancien appareil.



Points de collecte sur www.quefairedemesdechets.fr
 Privilégiez la réparation ou le don de votre appareil !

IMPORTANTE:

Asegúrese de leer primero las instrucciones de seguridad adjuntas por separado.

Manual de instrucciones

Le agradecemos la confianza depositada en este producto y esperamos que disfrute de su uso.

Lea atentamente el manual de instrucciones y las instrucciones de seguridad adjuntas por separado antes de utilizar este aparato. Guarde estos documentos, incluyendo el certificado de garantía, el recibo y, si es posible, la caja con el embalaje interior en un lugar seguro. Si entrega el aparato a un tercero, incluya siempre todos los documentos pertinentes.

Símbolos en este manual de instrucciones

Advertencias importantes para su seguridad están señaladas en especial. Siga estas advertencias incondicionalmente, para evitar accidentes y daños en el aparato:

AVISO:

Advierte ante los peligros para su salud y demuestra posibles riesgos de herida.

ATENCIÓN:

Indica los posibles riesgos para el aparato u otros objetos.

Uso previsto

Este aparato está diseñado para:

- mezclar líquidos
- picar alimentos de dureza media
- picar hielo

Sólo procesa alimentos duros como frutos secos o chocolate con líquidos.

Está destinado al uso doméstico y aplicaciones similares.

Sólo puede utilizarse de la manera descrita en este manual de instrucciones. No está permitido utilizar el aparato con fines comerciales.

Cualquier otro uso se considera inadecuado y puede provocar daños materiales o incluso personales.

El fabricante no asume ninguna responsabilidad por los daños causados por un uso inadecuado.

Desembalaje del aparato

1. Saque el aparato de su embalaje.
2. Retire todo el material de embalaje, como las láminas, el material de relleno, las bridas para cables y el embalaje de cartón.
3. Compruebe que el volumen de entrega está completo.
4. Si el contenido del embalaje está incompleto o si se detectan daños, no utilice el aparato. Devuélvalo inmediatamente al distribuidor.
5. Es posible que todavía haya polvo o residuos de producción en el aparato. Le recomendamos que limpie el aparato como se describe en el apartado "Limpieza".

Indicación de los elementos de manejo / Volumen de entrega

- 1 Cierre de la abertura de rellenado / vaso medidor
- 2 Tapa de la jarra de la batidora con abertura de rellenado
- 3 Jarra de la batidora
- 4 Bloque de cuchillas con junta
- 5 Unidad base con motor
- 6 Interruptor de paso
- 7 Cable de alimentación con enchufe

Advertencias para el uso del aparato

AVISO: ¡Peligro de lesiones!

- ¡Las hojas de los cuchillos están afiladas! ¡Manipule las cuchillas con el cuidado necesario! Tenga especial cuidado al vaciar y limpiar.
- No introduzca la mano en la jarra de la licuadora durante el funcionamiento. ¡Peligro de lesiones por las cuchillas giratorias!
- ¡No manipule los interruptores de seguridad!
- Durante el funcionamiento, no deben dejarse objetos como cucharas o rascadores en la jarra de la licuadora.
- No vierta líquidos a más de 60 °C en la licuadora. ¡Peligro de quemaduras!
- No transporte ni levante el aparato durante el funcionamiento. Apague el aparato y desenchúfelo de la toma de corriente antes de moverlo. Transporte el aparato siempre con las dos manos sobre la base.
- No utilice el aparato con la jarra de la licuadora vacía.

- Utilice el aparato sólo bajo supervisión.
- No utilice el aparato durante más de 3 minutos. Deje que el aparato se enfríe durante aprox. 1 minuto antes de volver a utilizarlo.

Montaje

Jarra de la batidora

1. Coloque la jarra de la batidora en la carcasa del motor de modo que el asa quede en el lado derecho. Observe los huecos y símbolos en la carcasa del motor.
2. Enrosque la jarra de la batidora en la carcasa del motor con un giro corto en el sentido de las agujas del reloj.
 - Debe encajar de forma audible.

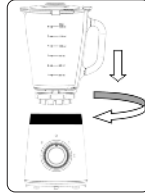

Tapa

1. Asegúrese de que la junta de estanqueidad está fijada a la tapa.
2. Coloque la tapa de forma que su lengüeta cierre la abertura de vertido del recipiente de mezcla.
3. Introduzca el cierre en la abertura de llenado de la tapa. Al hacerlo, preste atención a los salientes guía del cierre. Gire el cierre en el sentido de las agujas del reloj en la dirección del símbolo . Debe encajar de forma audible.
 - El cierre también puede utilizarse como jarra medidora.

Notas de uso

- El aparato está equipado con un interruptor de seguridad. Éste impide que el aparato se ponga en funcionamiento sin la jarra de la batidora en su sitio.
- Coloque el aparato sobre una superficie firme y nivelada. Colóquelo de forma que no pueda volcarse.
- Encienda el aparato sólo cuando la jarra de la batidora esté cerrada con la tapa. La abertura de llenado de la tapa también debe estar cerrada.
- No llene en exceso la jarra de la batidora. Puede llenarse un máximo de 1,5 litros. Observe la escala de la jarra de la batidora.
- La espuma requiere mucho volumen. Reduzca la cantidad de llenado para líquidos muy espumosos.
- Mantenga una mano en la tapa cuando triture hielo o cuando llene grandes cantidades.
- Corte previamente la mezcla en trozos pequeños.

Manejo a corto plazo

El aparato es adecuado para un manejo de corta duración durante un máximo de 3 minutos. Deje que se enfríe durante al menos 1 minuto antes de volver a utilizarlo.

Modo pulso

El modo pulso se consigue girando el interruptor de paso a la posición **P** y soltándolo de nuevo. Utilice el aparato en este modo durante un máximo de 3 minutos. ¡Deje que se enfríe durante al menos 1 minuto antes de volver a utilizarlo!

Picar cubitos de hielo

Las cuchillas de la jarra de la batidora también sirven para picar cubitos de hielo.

- Introduzca un máximo de 10 piezas (tamaño aprox. 25 × 25 × 25 mm) en la jarra de la batidora.
- Utilice el modo de pulsación **P** durante 1–3 segundos. Repita el proceso de 8 a 12 veces.
- Cuando añada líquido, puede utilizar el nivel **2** durante 1–2 minutos.

Conexión eléctrica

1. Antes de insertar el enchufe en la toma de corriente, compruebe si la tensión de red que desea utilizar coincide con la del aparato. Encontrará la información pertinente en la placa de características
2. Conecte el aparato únicamente a una toma de corriente con toma de tierra instalada correctamente.

Manejo

Preparación

1. Asegúrese de que el interruptor de nivel está en la posición **0**.
2. Coloque la jarra de la batidora encima.
3. Coloque los ingredientes para batir en la jarra de la batidora.
4. Coloque la tapa.
5. Cierre la abertura de llenado con el tapón.

Mezcla

Maneje con el interruptor de nivel:

Nivel **0** = apagado

Nivel **1** = Velocidad baja

Nivel **2** = Velocidad alta

P = Velocidad alta en modo de pulsación

Rellenar la jarra de la batidora

Puede rellenar la jarra de la batidora con alimentos o especias a través de la abertura de rellenado.

1. Apague previamente el aparato.
2. Antes de volver a encender el aparato, cierre de nuevo el orificio de llenado.

Finalización del funcionamiento

1. Gire el interruptor de nivel a la posición **0**.
2. Espere hasta que la cuchilla se haya detenido.
3. Desconecte el enchufe de la toma de corriente.

4. Desconecte el enchufe de la toma de corriente.
5. Retire la tapa para verter.

- **Nota importante:**
No guarde nunca zumos de cítricos o alimentos ácidos en recipientes metálicos.

Limpieza



AVISO:

- Desenchufe siempre el aparato de la toma de corriente antes de limpiarlo.
- No sumerja nunca el aparato en agua para limpiarlo. Podría provocar una descarga eléctrica o un incendio.
- Los cuchillos del bloque están muy afilados. ¡Existe **riesgo de lesiones!**

ATENCIÓN:

- No utilice cepillos de alambre ni otros objetos abrasivos.
 - No utilice productos de limpieza agresivos o abrasivos.
 - Las piezas individuales no son aptas para su limpieza en el lavavajillas.
- **Limpieza previa:**
Llene la jarra de la batidora con agua hasta la mitad y gire el interruptor a la posición "P" durante aprox. 10 segundos. A continuación, vierta el líquido.
 - Retire la jarra de la batidora para limpiarla a fondo.

Extracción e instalación del bloque de cuchillas

1. Dé la vuelta a la jarra de la batidora.
2. Con un poco de fuerza, gire el bloqueo en el sentido de las agujas del reloj en la dirección del símbolo  y suelte el bloque de cuchillas.
3. Retire con cuidado el bloque de cuchillas de la jarra de la batidora.
4. Retire el anillo de cierre para limpiarlo.
5. Una vez seco, vuelva a colocar el anillo de cierre en el bloque de cuchillas.
6. Introduzca el bloque de cuchillas en la rosca de la parte inferior de la jarra de la batidora. Observe los rebajes del bloque de cuchillas.
7. Gire el bloqueo del bloque de cuchillas en sentido contrario a las agujas del reloj en la dirección del símbolo  para fijarlo de nuevo.

8. Asegúrese de que el bloque de cuchillas está firmemente colocado.

ATENCIÓN:

Utilice el aparato sólo si ha colocado correctamente el bloque de cuchillas con el anillo de cierre. De lo contrario, la jarra de la batidora tendrá fugas.

Jarra de la batidora, tapa, bloque de cuchillas, anillo de sellado y vaso medidor

Limpie estas piezas en agua tibia con un poco de detergente líquido. Deje secar bien todas las piezas antes de volver a montarlas.

Carcasa

- Utilice sólo un paño moderadamente húmedo para limpiar el exterior del aparato.
- Las ligeras decoloraciones causadas por el zumo de zanahoria pueden eliminarse con aceite.

Almacenamiento

- Limpie el aparato como se describe. Deje que los accesorios se sequen completamente.
- Le recomendamos que guarde el aparato en su empaque original si no va a utilizarlo durante un periodo de tiempo prolongado.
- Guarde siempre el aparato fuera del alcance de los niños, en un lugar seco y bien ventilado.

Solución de problemas

Problema	Posible causa	Solución
El aparato no funciona.	El aparato no tiene alimentación eléctrica.	Compruebe la toma de corriente con otro aparato.
		Inserte el enchufe correctamente.
		Compruebe el fusible de la casa.
	Posición incorrecta del interruptor.	Compruebe la posición del interruptor de paso.
	Su aparato está provisto de un interruptor de seguridad . Impide que el motor se ponga en marcha involuntariamente.	Compruebe que la jarra de la batidora y la tapa de la jarra estén correctamente colocadas.
	El aparato está defectuoso.	Póngase en contacto con nuestro servicio técnico o con un especialista.

Datos técnicos

Modelo: UM 6084 CB
 Alimentación: 220–240 V~, 50/60 Hz
 Consumo de energía: 700 W
 Potencia declarada en modo de espera: < 0,3 W
 Clase de protección: II
 Cantidad de llenado: máx. 1,5 litros
 Peso neto: aprox. 2,8 kg

El derecho de realizar modificaciones técnicas y de diseño en el curso del desarrollo continuo del producto esta reservado.

Este aparato ha sido probado de acuerdo con todas las directivas CE vigentes y construido de acuerdo con las últimas normas de seguridad.

Eliminación

Significado del símbolo “Cubo de basura”



Proteja nuestro medio ambiente, aparatos eléctricos no forman parte de la basura doméstica. Haga uso de los centros de recogida previstos para la eliminación de aparatos eléctricos y entregue allí sus aparatos eléctricos que no vaya a utilizar más.

Ayudará en evitar las potenciales consecuencias, a causa de una errónea eliminación de desechos, para el medio ambiente y la salud humana.

Con ello, contribuirá a la recuperación, al reciclado y a otras formas de reutilización de los aparatos viejos eléctricos y electrónicos.

La información cómo se debe eliminar los aparatos, se obtiene en su ayuntamiento o su administración municipal. Su distribuidor y socio contractual también está obligado a recuperar el aparato antiguo sin coste alguno.

IMPORTANTE:

Assicuratevi di leggere prima le istruzioni di sicurezza allegate separatamente.

Istruzioni per l'uso

Grazie per aver scelto il nostro prodotto. Vi auguriamo un buon utilizzo del dispositivo.

Prima di utilizzare l'apparecchio, leggere attentamente le istruzioni per l'uso e le istruzioni di sicurezza allegate separatamente. Conservare questi documenti, compreso il certificato di garanzia, la ricevuta e, se possibile, la scatola con l'imballaggio interno in un luogo sicuro. Se si cede l'apparecchio a terzi, includere sempre tutti i documenti pertinenti.

Simboli per questo manuale di istruzioni per l'uso

Le indicazioni importanti per la propria sicurezza sono indicati appropriatamente. Osservare assolutamente queste indicazioni, per evitare incidenti e danni all'apparecchio:



AVVISO:

Previene i rischi della propria salute ed indica possibili rischi di ferite.



ATTENZIONE:

Indica possibili pericoli per l'apparecchio o altri oggetti.

Uso previsto

Questo apparecchio è progettato per:

- mescolare liquidi
- tritare alimenti di media durezza
- tritare il ghiaccio

Lavorare con i liquidi solo alimenti duri come noci o cioccolato.

È destinato all'uso domestico e ad applicazioni simili.

Può essere utilizzato solo nel modo descritto nelle presenti istruzioni per l'uso. Non è consentito utilizzare l'apparecchio per scopi commerciali.

Qualsiasi altro uso è da considerarsi improprio e può causare danni alle cose o addirittura alle persone.

Il produttore non si assume alcuna responsabilità per i danni causati da un uso improprio.

Disimballaggio dell'apparecchio

1. Togliere l'apparecchio dal suo imballaggio.
2. Rimuovere tutto il materiale d'imballaggio, come pellicole, materiale di riempimento, fascette e imballaggi di cartone.
3. Controllare la completezza del contenuto dell'imballaggio.
4. Se il contenuto dell'imballaggio è incompleto o se si rilevano danni, non mettere in funzione l'apparecchio. Restituirlo immediatamente al rivenditore.
5. Sull'apparecchio potrebbero esserci ancora polvere o residui di produzione. Si consiglia di pulire l'apparecchio come descritto al punto "Pulizia".

Elementi di comando / Nella fornitura

- 1 Chiusura dell'apertura di ricarica / Tazza di misurazione
- 2 Coperchio della caraffa del frullatore con apertura di ricarica
- 3 Brocca del frullatore
- 4 Blocco coltelli con anello di tenuta
- 5 Unità base con motore
- 6 Interruttore a gradini
- 7 Cavo di rete con spina di rete

Avvertenze per l'uso dell'apparecchio



AVVISO: Pericolo di lesioni!

- Le lame dei coltelli sono affilate! Maneggiare i coltelli con la necessaria attenzione! Prestare particolare attenzione durante lo svuotamento e la pulizia.
- Non toccare la caraffa del frullatore durante il funzionamento! Rischio di lesioni a causa delle lame rotanti!
- Non manomettere gli interruttori di sicurezza!
- Durante il funzionamento, non lasciare oggetti come cucchiai o raschietti nella caraffa del frullatore.
- Non versare nella caraffa del frullatore liquidi a temperatura superiore a 60 °C. **Rischio di ustioni!**
- Non trasportare o sollevare l'apparecchio durante il funzionamento. Spegnerne l'apparecchio e staccare la spina dalla presa di corrente prima di spostarlo. Trasportare sempre l'apparecchio con entrambe le mani sulla base.
- Non utilizzare l'apparecchio con la caraffa del frullatore vuota.
- Utilizzare l'apparecchio solo sotto sorveglianza.
- Non azionare l'apparecchio per più di 3 minuti. Lasciare raffreddare l'apparecchio per circa 1 minuto prima di utilizzarlo nuovamente.

Montaggio

Caraffa del frullatore

1. Collochi la caraffa del frullatore sull'alloggiamento del motore, in modo che l'impugnatura si trovi sul lato destro. Osservare gli incavi e i simboli sull'alloggiamento del motore.
2. Avviti la caraffa del frullatore sull'alloggiamento del motore con un breve giro in senso orario.
 - L'innesto deve essere udibile.

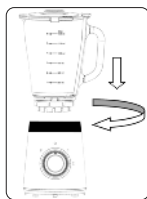

Coperchio

1. Assicurarsi che l'anello di tenuta sia fissato al coperchio.
2. Mettere il coperchio in modo che la sua linguetta chiuda l'apertura di versamento sul recipiente di miscelazione.
3. Inserisca la chiusura nell'apertura di ricarica del coperchio. A tale scopo, prestare attenzione alle alette di guida sulla serratura. Ruotare la chiusura in senso orario in direzione del simbolo . L'innesto deve essere udibile.
 - La chiusura può essere utilizzata anche come brocca dosatrice.

Note per l'uso

- L'apparecchio è dotato di un interruttore di sicurezza. Impedisce che l'apparecchio venga messo in funzione senza la caraffa del frullatore in posizione.
- Collochi l'apparecchio su una superficie solida e piana. Lo posizioni in modo che non possa ribaltarsi.
- Accenda l'apparecchio solo quando la caraffa del frullatore è chiusa con il coperchio. Anche l'apertura di ricarica nel coperchio deve essere chiusa.
- Non riempia troppo la caraffa del frullatore! È possibile riempire un massimo di 1,5 litri. Osservare la scala graduata sulla caraffa del frullatore.
- La schiuma richiede molto volume. Riduca la quantità di riempimento per i liquidi molto schiumosi.
- Mantenga una mano sul coperchio quando tritura il ghiaccio o quando riempie grandi quantità.
- Tagli la miscela in piccoli pezzi in anticipo.

Utilizzo a breve termine

L'apparecchio è adatto al funzionamento a breve termine per un massimo di 3 minuti. Lasci raffreddare per almeno 1 minuto prima di utilizzarlo di nuovo!

Modalità a impulsi

La modalità a impulsi si ottiene ruotando l'interruttore a gradini sulla posizione **P** e rilasciandolo di nuovo. Utilizzi l'apparecchio in questa modalità per un massimo di 3 minuti. Lasci raffreddare per almeno 1 minuto prima di utilizzarlo di nuovo!

Tritare i cubetti di ghiaccio

Le lame della caraffa del frullatore sono adatte anche per tritare i cubetti di ghiaccio.

- Riempia la caraffa del frullatore con un massimo di 10 pezzi (dimensioni circa 25 x 25 x 25 mm).
- Utilizzi la modalità impulso **P** per 1–3 secondi. Ripeta il processo da 8 a 12 volte.
- Quando aggiunge del liquido, può utilizzare il livello **2** per 1–2 minuti.

Collegamento elettrico

1. Prima di inserire la spina nella presa, verificare se la tensione di rete che si desidera utilizzare corrisponde a quella dell'apparecchio. Le informazioni relative sono riportate sulla targhetta.
2. Collegare l'apparecchio solo a una presa di corrente correttamente installata con messa a terra.

Utilizzo

Preparazione

1. Assicurarsi che l'interruttore di livello sia impostato su **0**.
2. Posizionare la caraffa del frullatore in alto.
3. Metta gli ingredienti da frullare nella caraffa del frullatore.
4. Metta il coperchio.
5. Chiudere l'apertura di riempimento con la chiusura.

Miscelazione

Utilizzi l'interruttore di livello:

Livello **0** = spento

Livello **1** = Bassa velocità

Livello **2** = Alta velocità

P = Alta velocità in modalità impulso

Riempire la caraffa del frullatore

Può riempire la caraffa del frullatore con alimenti o spezie attraverso l'apertura di riempimento.

1. Spenga l'apparecchio in precedenza.
2. Prima di riaccendere l'apparecchio, chiuda nuovamente l'apertura di riempimento.

Fine del funzionamento

1. Giri l'interruttore di livello sulla posizione **0**.
2. Attenda che la lama si arresti.
3. Scollegare la spina di rete dalla presa.
4. Rimuova la caraffa del frullatore. La sviti in senso antiorario.
5. Rimuova il coperchio per versare.

- Nota importante:

Non conservi mai succhi di agrumi o alimenti acidi in contenitori di metallo.

Pulizia



AVVISO:

- Scollegare sempre l'apparecchio dalla presa di corrente prima di pulirlo.
- Non immergere mai l'apparecchio in acqua per pulirlo. Ciò potrebbe causare scosse elettriche o incendi.
- I coltelli del ceppo sono molto affilati. **Esiste il rischio di lesioni!**

ATTENZIONE:

- Non utilizzare spazzole metalliche o altri oggetti abrasivi.
- Non utilizzare detergenti aggressivi o abrasivi.
- Le singole parti non sono adatte alla pulizia in lavastoviglie.
- **Pre-pulizia:**
Riempia la caraffa del frullatore a metà con acqua e giri l'interruttore su "P" per circa 10 secondi. Poi versi il liquido.
- Rimuova la caraffa del frullatore per una pulizia accurata.

Rimozione e installazione del blocco coltelli

1. Capovolga la caraffa del frullatore.
2. Con un po' di forza, ruotare il blocco in senso orario in direzione del simbolo  e rilasciare il blocco lama.
3. Rimuova con cautela il blocco coltelli dalla caraffa del frullatore.
4. Rimuova l'anello di tenuta per la pulizia.
5. Dopo l'asciugatura, rimetta l'anello di tenuta sul blocco coltelli.
6. Inserisca il ceppo portacoltelli nella filettatura sul fondo della caraffa del frullatore. Osservare gli incavi sul blocco lama.
7. Ruotare il blocco del blocco coltelli in senso antiorario in direzione del simbolo  per fissarlo nuovamente.

8. Si assicuri che il blocco coltelli sia ben saldo in posizione.

ATTENZIONE:

Metta in funzione l'apparecchio solo se ha montato correttamente il blocco coltelli con l'anello di tenuta! In caso contrario, la caraffa del frullatore potrebbe perdere.

Caraffa del frullatore, coperchio, blocco coltelli, anello di tenuta e misurino

Pulisca queste parti in acqua tiepida con l'aggiunta di un po' di detersivo. Lasci asciugare bene tutte le parti prima di rimontarle.

Alloggiamento

- Per pulire l'esterno dell'apparecchio utilizzare solo un panno moderatamente umido.
- Le lievi decolorazioni causate dal succo di carota possono essere eliminate con l'olio.

Conservazione

- Pulire l'apparecchio come descritto. Lasciare asciugare completamente gli accessori.
- Si consiglia di riporre l'apparecchio nell'imballaggio originale se non si intende utilizzarlo per un periodo di tempo prolungato.
- Conservare sempre l'apparecchio fuori dalla portata dei bambini, in un luogo ben ventilato e asciutto.

Risoluzione dei problemi

Problema	Possibile causa	Rimedio
L'apparecchio non funziona.	L'apparecchio non ha alimentazione.	Controllare la presa di corrente con un altro apparecchio.
		Inserire correttamente la spina di rete.
		Controllare il fusibile di casa.
	Posizione errata dell'interruttore.	Controllare la posizione dell'interruttore a gradini.
	L'apparecchio è dotato di un interruttore di sicurezza . Esso impedisce l'avvio involontario del motore.	Controllare che la caraffa del frullatore e il suo coperchio siano correttamente posizionati.
	L'apparecchio è difettoso.	Contattare il nostro servizio o uno specialista.

Dati tecnici

Modello:..... UM 6084 CB
 Alimentazione:.....220-240 V~, 50/60 Hz
 Consumo di energia:.....700 W
 Potenza dichiarata in modalità standby:.....< 0,3 W
 Classe di protezione: II
 Quantità di riempimento:..... max. 1,5 litri
 Peso netto:ca. 2,8 kg

Si riserva il diritto di apportare modifiche tecniche e di design nel corso dello sviluppo del prodotto.

Questo apparecchio è stato testato secondo tutte le direttive CE in vigore e costruito secondo le ultime norme di sicurezza.

Smaltimento

Significato del simbolo "Eliminazione"



Salvaguardare l'ambiente, gli elettrodomestici non vanno eliminati come rifiuti domestici.

Per l'eliminazione degli elettrodomestici, fare uso dei posti di raccolta previsti per questo tipo e porre quegli elettrodomestici che non sono più in uso.

Si contribuisce così ad evitare un effetto potenziale sull'ambiente e sulla salute, dovuto magari ad una eliminazione sbagliata.

Questo significa un contributo personale alla riutilizzazione, al riciclaggio e altre forme di utilizzazione di elettrodomestici ed apparecchi elettronici usati.

Si possono trovare le corrispondenti informazioni sugli appositi luoghi di raccolta, nelle amministrazioni dei comuni. Il vostro rivenditore e partner contrattuale è anche obbligato a riprendere gratuitamente il vecchio apparecchio.

WAŻNE:

Najpierw należy zapoznać się z oddzielnie załączoną instrukcją bezpieczeństwa.

Instrukcja obsługi

Dziękujemy za wybór naszego produktu. Mamy nadzieję, że korzystanie z urządzenia sprawi państwu radość.

Przed rozpoczęciem użytkowania urządzenia przeczytaj uważnie instrukcję obsługi oraz oddzielnie załączone wskazówki bezpieczeństwa. Przechowuj te dokumenty wraz z kartą gwarancyjną, paragonem i, jeśli to możliwe, pudełkiem z opakowaniem wewnętrznym w bezpiecznym miejscu. Jeżeli przekazujesz urządzenie osobom trzecim, dołącz zawsze wszystkie istotne dokumenty.

Symbole użyte w tej instrukcji obsługi

Ważne informacje dotyczące bezpieczeństwa użytkownika są specjalnie wyróżnione. Koniecznie stosuj się do tych wskazówek, aby uniknąć wypadków i uszkodzenia urządzenia:

OSTRZEŻENIE:

Ostrzega przed zagrożeniami dla zdrowia i wskazuje na potencjalne ryzyko obrażeń.

UWAGA:

Wskazuje na potencjalne zagrożenia dla urządzenia lub innych przedmiotów.

Przeznaczenie

To urządzenie jest przeznaczone do:

- mieszania płynów
- siekania średnio twardych produktów spożywczych
- kruszenia lodu

Twarde produkty spożywcze, takie jak orzechy lub czekolada, należy przetwarzać wyłącznie z płynami.

Urządzenie jest przeznaczone do użytku domowego i podobnych zastosowań.

Urządzenie może być używane wyłącznie w sposób opisany w niniejszej instrukcji obsługi. Nie wolno używać urządzenia do celów komercyjnych.

Każde inne użycie jest uważane za niewłaściwe i może spowodować uszkodzenie mienia lub nawet obrażenia ciała.

Producent nie ponosi odpowiedzialności za szkody spowodowane niewłaściwym użytkowaniem.

Rozpakowanie urządzenia

1. Wyjmij urządzenie z opakowania.
2. Usuń wszystkie materiały opakowaniowe, takie jak folie, materiały wypełniające, opaski kablowe i opakowania kartonowe.
3. Sprawdź, czy zawartość opakowania jest kompletna.
4. Jeżeli zawartość opakowania jest niekompletna lub jeżeli widoczne są uszkodzenia, nie używaj urządzenia. Natychmiast zwróć je do sprzedawcy.
5. Na urządzeniu może nadal znajdować się kurz lub pozostałości po produkcji. Zalecamy wyczyszczenie urządzenia zgodnie z opisem w punkcie „Czyszczenie”.

Przegląd elementów obsługi/ Zakres dostawy

1. Zamknięcie otworu do napełniania / kubek z miarką
2. Pokrywka pojemnika miksującego z otworem do napełniania
3. Dzbaneq blendera
4. Blok noża z pierścieniem uszczelniającym
5. Jednostka bazowa z silnikiem
6. Przełącznik stopniowy
7. Kabel sieciowy z wtyczką sieciową

Ostrzeżenia dotyczące użytkowania urządzenia

OSTRZEŻENIE: Ryzyko obrażeń!

- Ostrza noży są ostre! Z nożami należy obchodzić się z należytą ostrożnością! Podczas opróżniania i czyszczenia należy zachować szczególną ostrożność.
- Nie sięgać do dzbanka blendera podczas pracy! Ryzyko obrażeń spowodowanych obracającymi się ostrzami!
- Nie manipulować przy wyłącznikach bezpieczeństwa!
- Podczas pracy w pojemniku miksującym nie należy pozostawiać żadnych przedmiotów, takich jak łyżki lub skrobaki.
- Nie wlewać do pojemnika miksującego płynów o temperaturze powyżej 60 °C. **Ryzyko poparzenia!**
- Nie przenosić ani nie podnosić urządzenia podczas pracy. Przed przeniesieniem urządzenia należy je wyłączyć i wyjąć wtyczkę z gniazdka. Urządzenie należy zawsze przenosić, trzymając je obiema rękami na podstawie.

- Nie używać urządzenia z pustym pojemnikiem miksującym.
- Urządzenie należy obsługiwać wyłącznie pod nadzorem.
- Nie uruchamiać urządzenia na dłużej niż 3 minuty. Przed ponownym użyciem odczekać ok. 1 minuty, aż urządzenie ostygnie.

Montaż

Pojemnik miksujący

1. Proszę umieścić pojemnik miksujący na obudowie silnika tak, aby uchwyt znajdował się po prawej stronie. Należy zwrócić uwagę na wgłębienia i symbole na obudowie silnika.
2. Przykręcić pojemnik miksujący do obudowy silnika, wykonując krótki obrót zgodnie z ruchem wskazówek zegara.
 - Musi on zatrzasnąć się w słyszalny sposób.

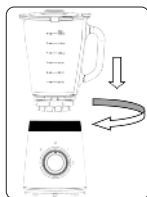

Pokrywa

1. Upewnij się, że pierścień uszczelniający jest przymocowany do pokrywy.
2. Załóż pokrywę tak, aby jej wypustka zamknęła otwór wlewowy naczynia miksującego.
3. Proszę włożyć zamknięcie do otworu w pokrywie. Należy przy tym zwrócić uwagę na występy prowadzące na blokadzie. Obróć blokadę zgodnie z ruchem wskazówek zegara w kierunku symbolu —🔒. Musi on zatrzasnąć się w słyszalny sposób.
 - Zamknięcie może być również używane jako miarka.

Uwagi dotyczące użytkowania

- Urządzenie jest wyposażone w wyłącznik bezpieczeństwa. Zapobiega on uruchomieniu urządzenia bez założonego dzbanka miksującego.
- Proszę ustawić urządzenie na stabilnej i równej powierzchni. Proszę ustawić je w taki sposób, aby nie mogło się przewrócić.
- Urządzenie należy włączać tylko wtedy, gdy pojemnik miksujący jest zamknięty pokrywą. Otwór wlewowy w pokrywie również musi być zamknięty.
- Proszę nie przepelniać pojemnika miksującego! Można napelnić maksymalnie 1,5 litra. Proszę przestrzegać skali na pojemniku miksującym.
- Piana wymaga dużej objętości. W przypadku silnie pieniących się płynów należy zmniejszyć ilość napelnienia.
- Podczas kruszenia lodu lub napelniania dużych ilości trzymać jedną ręką na pokrywie.
- Wcześniej pociąć mieszaninę na małe kawałki.

Krótkotrwała obsługa

Urządzenie nadaje się do krótkotrwałej obsługi przez maksymalnie 3 minuty. Przed ponownym użyciem należy odczekać co najmniej 1 minutę, aż urządzenie ostygnie!

Tryb pulsacyjny

Tryb pulsacyjny uzyskuje się poprzez obrócenie przełącznika stopniowego do pozycji **P** i ponowne jego zwolnienie. Proszę używać urządzenia w tym trybie przez maksymalnie 3 minuty. Przed ponownym użyciem należy odczekać co najmniej 1 minutę, aż urządzenie ostygnie!

Siekanie kostek lodu

Ostrza w pojemniku miksującym nadają się również do kruszenia kostek lodu.

- Do pojemnika miksującego włożyć maksymalnie 10 kostek (o wymiarach ok. 25 × 25 × 25 mm).
- Używać trybu pulsacyjnego **P** przez 1–3 sekundy. Powtórzyć proces od 8 do 12 razy.
- Podczas dodawania płynu można używać poziomu **2** przez 1–2 minuty.

Podłączenie elektryczne

1. Przed włożeniem wtyczki do gniazdka należy sprawdzić, czy napięcie sieciowe jest zgodne z napięciem urządzenia. Odpowiednie informacje znajdują się na tabliczce znamionowej.
2. Urządzenie należy podłączać wyłącznie do prawidłowo zainstalowanego gniazda z uziemieniem.

Obsługa

Przygotowanie

1. Upewnij się, że przełącznik poziomu jest ustawiony w pozycji **0**.
2. Umieścić pojemnik miksujący na górze.
3. Umieścić miksowane składniki w pojemniku miksującym.
4. Założyć pokrywę.
5. Zamknąć otwór wlewowy za pomocą zamknięcia.

Mieszanie

Proszę obsługiwać za pomocą przełącznika poziomu:

Poziom **0** = wyłączony

Poziom **1** = Niska prędkość

Poziom **2** = Wysoka prędkość

P = Wysoka prędkość w trybie pulsacyjnym

Napelnianie pojemnika miksującego

Pojemnik miksujący można napelniać jedzeniem lub przyprawami przez otwór do napelniania.

1. Proszę uprzednio wyłączyć urządzenie.
2. Przed ponownym włączeniem urządzenia proszę ponownie zamknąć otwór do napelniania.

Zakończenie operacji

1. Ustawić przełącznik poziomu w pozycji 0.
2. Odczekać, aż ostrze zatrzyma się.
3. Wyjąć wtyczkę sieciową z gniazdka.
4. Wyjąć dzbanek blendera. Odkręcić go w kierunku przeciwnym do ruchu wskazówek zegara.
5. Zdjąć pokrywkę do nalewania.

- **Ważna uwaga:**

Proszę nigdy nie przechowywać soków cytrusowych lub kwaśnych produktów spożywczych w metalowych pojemnikach.

Czyszczenie



OSTRZEŻENIE:

- Przed czyszczeniem należy zawsze odłączyć urządzenie od gniazdka elektrycznego.
- Nigdy nie zanurzaj urządzenia w wodzie w celu jego wyczyszczenia. Może to spowodować porażenie prądem lub pożar.
- Noże w bloku noży są bardzo ostre. Istnieje **ryzyko zranienia!**



UWAGA:

- Nie używaj szczotki drucianej ani innych przedmiotów ściernych.
- Nie używaj ostrych lub ściernych środków czyszczących.
- Poszczególne części nie nadają się do mycia w zmywarce.
- **Czyszczenie wstępne:**
Napełnić dzbanek blendera do połowy wodą i przekręcić przełącznik na „P” na ok. 10 sekund. Następnie wylać płyn.
- Wyjąć pojemnik miksujący w celu dokładnego wyczyszczenia.

8. Upewnić się, że blok noży jest dobrze zamocowany.



UWAGA:

Urządzenie należy obsługiwać wyłącznie po prawidłowym założeniu bloku noży z pierścieniem uszczelniającym! W przeciwnym razie pojemnik miksujący będzie przeciekać.

Pojemnik miksujący, pokrywka, blok noży, pierścień uszczelniający i kubek z miarką

Proszę umyć te części w ciepłej wodzie z dodatkiem niewielkiej ilości płynu do mycia naczyń. Przed ponownym montażem proszę odczekać, aż wszystkie części dokładnie wyschną.

Obudowa

- Do czyszczenia zewnętrznej części urządzenia należy używać wyłącznie umiarkowanie wilgotnej ściereczki.
- Niewielkie przebarwienia spowodowane sokiem z marchwi można usunąć olejem.

Przechowywanie

- Wyczyść urządzenie zgodnie z opisem. Pozostaw akcesoria do całkowitego wyschnięcia.
- Jeśli urządzenie nie będzie używane przez dłuższy czas, zalecamy przechowywanie go w oryginalnym opakowaniu.
- Urządzenie należy zawsze przechowywać w dobrze wentylowanym i suchym miejscu, poza zasięgiem dzieci.

Rozwiązywanie problemów

Problem	Możliwa przyczyna	Środek zaradczy
Urządzenie nie działa.	Urządzenie nie jest zasilane.	Sprawdzić gniazdo sieciowe za pomocą innego urządzenia.
		Włożyć prawidłowo wtyczkę sieciową.
		Sprawdzić bezpiecznik domowy.
	Nieprawidłowa pozycja przełącznika.	Sprawdź położenie przełącznika stopniowego.
	Urządzenie jest wyposażone w wyłącznik bezpieczeństwa . Zapobiega on przypadkowemu uruchomieniu silnika.	Sprawdź, czy pojemnik miksujący i pokrywa pojemnika miksującego są prawidłowo założone.
	Urządzenie jest uszkodzone.	Skontaktuj się z naszym serwisem lub specjalistą.

Dane techniczne

Model:..... UM 6084 CB
 Zasilanie:..... 220–240 V~, 50/60 Hz
 Pobór mocy: 700 W
 Deklarowana moc w trybie czuwania: < 0,3 W
 Klasa ochronności: II
 Ilość napelnienia: maks. 1,5 litra
 Waga netto: ok. 2,8 kg

Zastrzegamy sobie prawo wprowadzania zmian technicznych i projektowych w trakcie ciągłego rozwoju produktu.

To urządzenie zostało przetestowane zgodnie z wszystkimi obowiązującymi, aktualnymi dyrektywami CE i zbudowane zgodnie z najnowszymi przepisami bezpieczeństwa.

Ogólne warunki gwarancji

Producent / Dystrybutor udziela 24 miesięcy gwarancji na zakupione urządzenie. Okres gwarancji liczony jest od daty zakupu urządzenia.

W tym okresie uszkodzone urządzenie będzie bezpłatnie wymienione na wolne od wad. W przypadku, gdy wymiana będzie niemożliwa do zrealizowania, Nabywca otrzyma zwrot ceny zakupu urządzenia.

Za uszkodzone urządzenie uważa się takie, które nie spełnia funkcji określonych w instrukcji obsługi, a przyczyną takiego stanu jest wewnętrzna wada fabryczna lub materiałowa.

Gwarancją nie są objęte uszkodzenia mechaniczne, chemiczne, termiczne, powstałe w wyniku działania sił zewnętrznych (np. przepięcie w sieci energetycznej czy wyładowania atmosferyczne), jak również wady powstałe w wyniku obsługi niezgodnej z instrukcją obsługi urządzenia.

Nabywcy przysługuje prawo do wymiany urządzenia na wolne od wad lub, jeśli wymiana jest niemożliwa, zwrotu gotówki tylko po dostarczeniu do punktu zakupu kompletnego urządzenia z oryginalnymi akcesoriami, instrukcją obsługi i w oryginalnym opakowaniu wraz z dowodem zakupu i pra-

widlowo wypełnioną kartą gwarancyjną (pieczątką sklepu, data sprzedaży urządzenia).

Gwarancja oraz zawarte w niej warunki obowiązują na terenie Rzeczypospolitej Polskiej.

Niniejsza gwarancja nie wyłącza, nie ogranicza ani nie zawieszają uprawnień Nabywcy wynikających z przepisów Ustawy z dnia 27 lipca 2002 r. o szczególnych warunkach sprzedaży konsumenckiej oraz o zmianie kodeksu cywilnego (Dz. U. z 2002 r. Nr 141, poz. 1176).

Dystrybutor:
 CTC Clatronic Sp. z o.o.
 Ul. Brzeska 1
 45-960 Opole

Usuwanie

Znaczenie symbolu „Pojemnik na śmieci”



Proszę oszczędzać nasze środowisko, sprzęt elektryczny nie należy do śmieci domowych.

Proszę korzystać z punktów zbiorczych, przewidzianych do zdawania sprzętu elektrycznego, i tam proszę oddawać sprzęt elektryczny, którego już nie będą Państwo używać.

Tym sposobem pomagają Państwo unikać potencjalnych następstw niewłaściwego usuwania odpadów, mających wpływ na środowisko i zdrowie ludzi.

Tą drogą przyczyniają się Państwo do ponownego użycia, do recyklingu i do innych form wykorzystania starego sprzętu elektrycznego i elektronicznego.

Informacje, gdzie można zdać sprzęt, otrzymają Państwo w swoich urzędach komunalnych lub w administracji gminy. Twój sprzedawca i partner umowy jest również zobowiązany do bezpłatnego odbioru starego urządzenia.

FONTOS:

Először feltétlenül olvassa el a külön mellékelt biztonsági utasításokat.

Használati utasítás

Köszönjük, hogy a termékünket választotta. Reméljük, elégedetten használja majd a készüléket.

A készülék használata előtt nagyon figyelmesen olvassa el a használati útmutatót és a külön mellékelt biztonsági utasításokat. Tartsa ezeket a dokumentumokat, beleértve a jótállási jegyet, a blokkot és lehetőség szerint a belső csomagolással ellátott dobozt is, biztonságos helyen. Ha a készüléket harmadik félnek adja tovább, mindig mellékelje az összes vonatkozó dokumentumot.

A használati útmutatóban található szimbólumok

Az ön biztonságára vonatkozó utasítások kifejezetten meg vannak különböztetve. Kérjük, mindenképpen ügyeljen ezekre annak érdekében, hogy elkerülje a baleseteket és a készülék károsodását:



FIGYELMEZTETÉS:

Egészségét károsító veszélyforrásokra figyelmeztet és rámutat a lehetséges sérülési lehetőségekre.



VIGYÁZAT:

Lehetséges veszélyre utal, mely a készülékben vagy más tárgyokban kárt tehet.

Rendeltetésszerű használat

Ezt a készüléket a következőkre tervezték:

- folyadékok keveréséhez
- közepesen kemény ételek aprítására
- jég zúzására

Csak kemény élelmiszereket, például dióféléket vagy csokoládét dolgozzon fel folyadékokkal.

Otthoni és hasonló felhasználásra szánták.

Kizárólag a jelen használati útmutatóban leírt módon használhatja. A készüléket nem használhatja kereskedelmi célokra.

Minden más használat nem megfelelőnek minősül, és anyagi károkat vagy akár személyi sérülést is okozhat.

A gyártó nem vállal felelősséget a nem rendeltetésszerű használatból eredő károkat.

A készülék kicsomagolása

1. Vegye ki a készüléket a csomagolásából.
2. Távolítson el minden csomagolóanyagot, például fóliákat, töltőanyagot, kábelkötegelőket és kartoncsoomagolást.
3. Ellenőrizze a szállítási terjedelem teljességét.
4. Ha a csomagolás tartalma hiányos, vagy ha sérülések észlelhetők, ne működtesse a készüléket. Azonnal juttassa vissza a kereskedőhöz.
5. A készüléken még lehetnek por- vagy gyártási maradványok. Javasoljuk, hogy tisztítsa meg a készüléket a „Tisztítás” pontban leírtak szerint.

A kezelőelemek áttekintése /

A csomag tartalma

1. Az utántöltőnyílás / mérőpohár lezárása
2. A keverőedény fedele újratöltő nyílással
3. Turmixgép kancsó
4. Késblokk tömítőgyűrűvel
5. Alapegység motorral
6. Lépcsőkapcsoló
7. Hálózati kábel hálózati dugóval

A készülék használatára vonatkozó figyelmeztetések



FIGYELMEZTETÉS: Sérülésveszély!

- A kések pengéi élesek! A késeket a szükséges óvatossággal kezelje! Az ürítés és a tisztítás során különös gondossággal kell eljárni.
- Működés közben ne nyúljon bele a turmixgép kancsó-jába! Sérülésveszély a forgó kések miatt!
- Ne babráljon a biztonsági kapcsolókkal!
- Működés közben semmilyen tárgyat, például kanalat vagy kaparót nem szabad a turmixgép kancsó-jában hagyni.
- Ne öntsön 60 °C feletti folyadékot a turmixgép kancsó-jába. **Égési sérülések veszélye!**
- Ne cipelje vagy emelje fel a készüléket működés közben. Mozgatás előtt kapcsolja ki a készüléket, és húzza ki a hálózati csatlakozót a konnektorból. A készüléket mindig mindkét kezével az alapegységen hordozza.
- Ne működtesse a készüléket üres turmixedényben.

- A készüléket csak felügyelet mellett üzemeltesse.
- Ne működtesse a készüléket 3 percnél tovább. Hagyja a készüléket kb. 1 percig hűlni, mielőtt újra használná.

Összeszerelés

Turmixgép kancsó

1. Helyezze a keverőedényt a motorházra úgy, hogy a fogantyú a jobb oldalon legyen. Figyelje meg a motorházon lévő mélyedéseket és szimbólumokat.
2. Szavarja fel a keverőedényt a motorházra az óramutató járásával megegyező irányban egy rövid fordulatot végrehajtva.
 - Hallhatóan be kell kapcsolódnia.

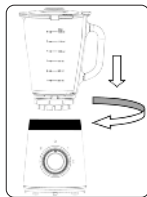

Fedél

1. Győződjön meg róla, hogy a tömitőgyűrű a fedélhez van rögzítve.
2. Tegye fel a fedelet úgy, hogy annak füle lezárja a keverőedény kiöntőnyílását.
3. Helyezze be a záróelemet a fedél újratöltő nyílásába. Ennek során ügyeljen a záron lévő vezetőfülekre. Fordítsa a zárat az óramutató járásával megegyező irányba — . Hallhatóan be kell kapcsolódnia.
 - A záróelem mérőkanálként is használható.

Használati megjegyzések

- A készülék biztonsági kapcsolóval van felszerelve. Ez megakadályozza a készülék üzembe helyezését a turmixgép kancsó nélkül.
- Helyezze a készüléket szilárd és vízszintes felületre. Úgy helyezze el, hogy ne tudjon felborulni.
- Csak akkor kapcsolja be a készüléket, ha a keverőedény a fedéllel együtt le van zárva. A fedélen lévő utántöltő nyílásnak is zárva kell lennie.
- Ne töltse túl a turmixgép kancsóját! Legfeljebb 1,5 liternyi mennyiség tölthető. Tartsa be a turmixgép kancsóján lévő skálát.
- A hab nagy térfogatot igényel. Erősen habzó folyadékok esetén csökkentse a töltési mennyiséget.
- Jégdaráláskor vagy nagy mennyiségű töltésekor tartsa egyik kezét a fedélen.
- Előzetesen vágja a keveréket apró darabokra.

Rövid távú működés

A készülék legfeljebb 3 percig tartó rövid távú működésre alkalmas. Újbóli használat előtt legalább 1 percig hagyja kihűlni!

Impulzus üzemmód

Az impulzus üzemmódot úgy érheti el, hogy a fokozatkapcsolót **P** állásba fordítja, majd ismét felengedi. A készüléket ebben az üzemmódban legfeljebb 3 percig használhatja. Hagyja kihűlni legalább 1 percig, mielőtt újra használná!

Jégkockák aprítása

A turmixgép kancsójában lévő pengék jégkockák aprítására is alkalmasak.

- Töltsön maximum 10 darabot (méret kb. 25 × 25 × 25 mm) a turmixgép kancsójába.
- Használja a **P** impulzus üzemmódot 1–3 másodpercig. Ismételje meg a folyamatot 8–12 alkalommal.
- A folyadék hozzáadásakor a **2.** fokozatot használhatja 1–2 percig.

Elektromos csatlakozás

1. Mielőtt behelyezi a dugót a konnektorba, ellenőrizze, hogy a használni kívánt hálózati feszültség megfelel-e a készülék feszültségének. A vonatkozó információkat a készülék címtábláján találja.
2. A készüléket csak megfelelően felszerelt, földelt konnektorba csatlakoztassa.

Működés

Elkészítés

1. Győződjön meg róla, hogy a szintkapcsoló **0-ra** van állítva.
2. Helyezze a turmixgép kancsóját a tetejére.
3. Tegye a turmixoló hozzávalóit a turmixgép kancsójába.
4. Tegye rá a fedelet.
5. Zárja le az utántöltő nyílást a záróelemmel.

Keverés

Működtesse a szintkapcsolóval:

- Szint **0** = off
- Szint **1** = Alacsony fordulatszám
- Szint **2** = Nagy sebesség
- P** = Nagy sebesség impulzus üzemmódban

A keverőedény újratöltése

A turmixgép kancsóját az utántöltő nyíláson keresztül töltheti fel élelmiszerrel vagy fűszerekkel.

1. Kapcsolja ki előzőleg a készüléket.
2. Mielőtt újra bekapcsolja a készüléket, zárja vissza az utántöltő nyílást.

A művelet befejezése

1. Fordítsa a szintkapcsolót **0** állásba.
2. Várja meg, amíg a penge megáll.
3. Húzza ki a hálózati dugót a konnektorból.

4. Vegye ki a turmixgép kancsóját. Csavarja ki az óramutató járásával ellentétesen.
5. Vegye le a fedelet a kiöntéshez.

- **Fontos megjegyzés:**
Soha ne tároljon citrusleveket vagy savas ételeket fémtartályokban.

Tisztítás



FIGYELMEZTETÉS:



- Tisztítás előtt mindig húzza ki a készüléket a konnektorból.
- Soha ne merítse a készüléket vízbe a tisztításhoz. Ez áramütést vagy tüzet okozhat.
- A késblokkban lévő kések nagyon élesek. **Sérülésveszély áll fenn!**



VIGYÁZAT:

- Ne használjon drótkéfért vagy más koptató tárgyakat.
- Ne használjon durva vagy koptató tisztítószerkeket.
- Az egyes alkatrészek nem alkalmasak mosogatógépben történő tisztításra.
- **Előzetes tisztítás:**
Töltse meg a turmixgép kancsóját félig vízzel, és fordítsa a kapcsolót kb. 10 másodpercre „P” állásba. Ezután öntse ki a folyadékot.
- Vegye ki a turmixgép kancsóját az alapos tisztításhoz.

A késtömb eltávolítása és beszerelése

1. Fordítsa a turmixgép kancsóját fejjel lefelé.
2. Kis erővel forgassa el a zárat az óramutató járásával megegyező irányba a szimbólum  irányába, és oldja ki a pengétömböt.
3. Óvatosan vegye ki a késblokkot a turmixgép kancsóból.
4. Vegye ki a tömitőgyűrűt a tisztításhoz.
5. Szárítás után helyezze vissza a tömitőgyűrűt a késblokkra.
6. Helyezze be a késblokkot a turmixgép kancsó alján lévő menetbe. Figyelje meg a pengéblokkon lévő mélyedéseket.
7. A késblokk reteszelését az óramutató járásával ellentétes irányban a szimbólum  irányába elforgatva rögzítse újra.

8. Győződjön meg róla, hogy a késblokk szilárdan a helyén van.



VIGYÁZAT:

Csak akkor működtesse a készüléket, ha a tömitőgyűrűvel ellátott késblokkot megfelelően felszerelte! Ellenkező esetben a turmixgép kancsója szivárogni fog.

Turmixgép kancsó, fedél, késblokk, tömitőgyűrű és mérőpohár

Tisztítsa meg ezeket az alkatrészeket meleg mosogatószeres vízben, kevés mosogatószer hozzáadásával. Hagyja az összes alkatrészt alaposan megszáradni, mielőtt újra összeszerelné őket.

Lakhatás

- A készülék külsejének tisztításához csak mérsékelt nedves ruhát használjon.
- A sárgarépalé okozta enyhe elszíneződések olajjal eltávolíthatók.

Tárolás

- Tisztítsa meg a készüléket a leírtak szerint. Hagyja a tartozékokat teljesen megszáradni.
- Javasoljuk, hogy a készüléket az eredeti csomagolásban tárolja, ha hosszabb ideig nem kívánja használni.
- A készüléket mindig gyermekek elől elzárva, jól szellőző és száraz helyen tárolja.

Hibaelhárítás

Probléma	Lehetséges ok	Megoldás
A készülék nem működik.	A készüléknek nincs tápellátása.	Ellenőrizze a hálózati aljzatot egy másik készülékkel.
		Helyesen dugja be a hálózati dugót.
		Ellenőrizze a házi biztosítékot.
	Rossz kapcsolóállás.	Ellenőrizze a lépcsős kapcsoló helyzetét.
A készülék biztonsági kapcsolóval van ellátva. Ez megakadályozza a motor akaratlan elindulását.	A készülék meghibásodott.	Ellenőrizze, hogy a turmixgép kancsó és a turmixgép kancsó fedele megfelelően a helyén van-e.
		Forduljon szervizünkhöz vagy szakemberhez.

Műszaki adatok

Modell:..... UM 6084 CB
Tápegység: 220–240 V~, 50/60 Hz
Energiafogyasztás: 700 W
Készenléti üzemmódban bejelentett teljesítmény: < 0,3 W
Védelmi osztály: II
Töltési mennyiség: max. 1,5 liter
Nettó súly: kb. 2,8 kg

A műszaki és kivitelezési módosítások jogát a folyamatos termékfejlesztés miatt fenntartjuk.

Ezt a készüléket az összes vonatkozó, hatályos CE-irányelvnek megfelelően tesztelték, és a legújabb biztonsági előírásoknak megfelelően gyártották.

Hulladékkezelés

A „kuka” piktogram jelentése



Kímélje környezetünket, az elektromos készülékek nem a háztartási szemétként valók.

Használja az elektromos készülékek ártalmatlanítására kijelölt gyűjtőhelyeket, ott adja le azokat az elektromos készülékeit, amelyeket többé már nem kíván használni.

Ezzel segítséget nyújt ahhoz, hogy elkerülhetők legyenek azok a hatások, amelyeket a helytelen „szemétre dobás” gyakorolhat a környezetre és az emberi egészségre.

Ezzel hozzájárul az újrahasznosításhoz, a recyclinghoz és a kiöregedett elektromos és elektronikus készülékek értékesítésének egyéb formáihoz.

Az önkormányzatoknál vagy a polgármesteri hivatalokban tájékoztatást kaphat arról, hogy hova viheti a kiselejtezett készülékeket. Az Ön kereskedője és szerződéses partnere köteles a régi készüléket is ingyenesen visszavenni.

ВАЖНО:

Обязательно сначала прочитайте отдельно прилагаемые инструкции по технике безопасности.

Руководство по эксплуатации

Спасибо за выбор нашего продукта. Надеемся, он вам понравится.

Перед использованием данного прибора внимательно прочитайте инструкцию по эксплуатации и отдельно прилагаемые инструкции по технике безопасности. Храните эти документы, включая гарантийный талон, чек и, по возможности, коробку с внутренней упаковкой в надежном месте. Если вы передаете прибор третьему лицу, всегда прикладывайте к нему все соответствующие документы.

Символы применяемые в данном руководстве пользователя

Важные рекомендации для обеспечения вашей безопасности обозначены по особому. Обязательно следуйте этим рекомендациям, чтобы предотвратить несчастный случай или поломку изделия:



ПРЕДУПРЕЖДЕНИЕ:

Предупреждает об опасности для здоровья и возможном риске получения травмы.



ВНИМАНИЕ:

Указывает на возможную опасность для изделия и других окружающих предметов.

Предполагаемое использование

Этот прибор предназначен для:

- смешивания жидкостей
- измельчения продуктов средней твердости
- измельчения льда

Смешивайте с жидкостями только твердые продукты, такие как орехи или шоколад.

Прибор предназначен для использования в домашних условиях и аналогичных целях.

Его можно использовать только так, как описано в данной инструкции. Запрещается использовать прибор в коммерческих целях.

Любое другое использование считается ненадлежащим и может привести к повреждению имущества или даже травмам.

Производитель не несет ответственности за ущерб, причиненный в результате неправильного использования.

Распаковка прибора

1. Извлеките прибор из упаковки.
2. Удалите все упаковочные материалы, такие как фольга, наполнитель, кабельные стяжки и картонная упаковка.
3. Проверьте комплект поставки на комплектность.
4. Если содержимое упаковки неполное или если можно обнаружить повреждения, не эксплуатируйте прибор. Немедленно верните его дилеру.
5. На приборе может оставаться пыль или производственные остатки. Мы рекомендуем очистить прибор, как описано в разделе «Чистка».

Обзор деталей прибора / Комплект поставки

- 1 Заглушка отверстия для долива / мерный стаканчик
- 2 Крышка кувшина для блендера с отверстием для долива
- 3 Кувшин для блендера
- 4 Блок ножей с уплотнительным кольцом
- 5 Базовый блок с мотором
- 6 Ступенчатый переключатель
- 7 Сетевой кабель с сетевой вилкой

Предупреждения по использованию прибора



ПРЕДУПРЕЖДЕНИЕ: Опасность травмирования!

- Лезвия ножей острые! Обращайтесь с ножами с необходимой осторожностью! При опорожнении и очистке следует соблюдать особую осторожность.
- Не тянитесь к кувшину блендера во время работы! Опасность травмирования вращающимися ножами!
- Не вмешивайтесь в работу защитных переключателей!
- Во время работы в кувшине блендера не должно оставаться никаких предметов, таких как ложки или скрепки.
- Не наливайте в кувшин блендера жидкости температурой выше 60 °С. **Опасность ожогов!**
- Не переносите и не поднимайте прибор во время работы. Перед перемещением выключите прибор и выньте вилку из розетки. Всегда переносите прибор, держа его обеими руками за базовый блок.

- Не эксплуатируйте прибор с пустым кувшином для блендера.
- Работайте с прибором только под присмотром.
- Не включайте прибор более чем на 3 минуты. Перед повторным использованием дайте прибору остыть в течение примерно 1 минуты.

Сборка

Кувшин для блендера

1. Поместите кувшин для блендера на корпус мотора так, чтобы ручка находилась с правой стороны. Обратите внимание на углубления и символы на корпусе двигателя.
2. Прикрутите кувшин-блендер к корпусу мотора коротким поворотом по часовой стрелке.
 - Он должен срабатывать со звуком.

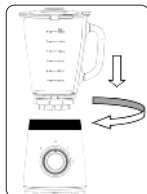

Крышка

1. Убедитесь, что уплотнительное кольцо прикреплено к крышке.
2. Наденьте крышку так, чтобы ее выступ закрыл отверстие для заливки на емкости для смешивания.
3. Вставьте крышку в отверстие крышки для долива. При этом обратите внимание на направляющие выступы на замке. Поверните замок по часовой стрелке в направлении символа . Он должен срабатывать со звуком.
 - Крышку также можно использовать в качестве мерного стаканчика.

Примечания по использованию

- Прибор оснащен предохранительным выключателем. Он предотвращает включение прибора без установленного кувшина для блендера.
- Поставьте прибор на твердую и ровную поверхность. Расположите его так, чтобы он не мог опрокинуться.
- Включайте прибор только тогда, когда кувшин для блендера закрыт крышкой. Отверстие для долива в крышке также должно быть закрыто.
- Не переполняйте кувшин блендера! В него можно налить не более 1,5 литров. Следите за шкалой на кувшине-блендере.
- Пена требует большого объема. Уменьшите количество наполнения для сильно пенящихся жидкостей.
- Держите одну руку на крышке при измельчении льда или при наполнении больших объемов.
- Предварительно разрежьте смесь на мелкие кусочки.

Кратковременная эксплуатация

Прибор пригоден для кратковременной работы в течение максимум 3 минут. Дайте ему остыть не менее 1 минуты, прежде чем использовать его снова!

Импульсный режим

Импульсный режим включается поворотом ступенчатого переключателя в положение **P** и отпуская его снова. Используйте прибор в этом режиме не более 3 минут. Дайте прибору остыть не менее 1 минуты, прежде чем использовать его снова!

Измельчение кубиков льда

Лезвия в кувшине блендера также подходят для измельчения кубиков льда.

- Засыпьте в кувшин блендера максимум 10 кусочков (размером примерно 25 × 25 × 25 мм).
- Используйте импульсный режим **P** в течение 1–3 секунд. Повторите процесс 8–12 раз.
- При добавлении жидкости Вы можете использовать уровень **2** в течение 1–2 минут.

Электрическое подключение

1. Прежде чем вставить вилку в розетку, проверьте, соответствует ли напряжение в сети, которое вы хотите использовать, напряжению прибора. Соответствующая информация указана на табличке с техническими данными.
2. Подключайте прибор только к правильно установленной заземленной розетке

Эксплуатация

Приготовление

1. Убедитесь, что переключатель уровня установлен на **0**.
2. Установите кувшин для блендера.
3. Поместите ингредиенты для смешивания в кувшин блендера.
4. Наденьте крышку.
5. Закройте отверстие для заправки крышкой.

Смешивание

Работайте с помощью переключателя уровня:

Уровень **0** = выключен

Уровень **1** = Низкая скорость

Уровень **2** = Высокая скорость

P = Высокая скорость в импульсном режиме

Заправка кувшина блендера

Вы можете наполнить кувшин блендера продуктами или специями через отверстие для наполнения.

1. Предварительно выключите прибор.
2. Перед включением прибора снова закройте отверстие для долива.

Окончание работы

1. Поверните переключатель уровня в положение **0**.
2. Подождите, пока лопатка не остановится.

- Отключите сетевую вилку от розетки.
- Снимите кувшин блендера. Открутите его против часовой стрелки.
- Снимите крышку для наливания.

- Важное замечание:**
Никогда не храните цитрусовые соки или кислые продукты в металлических контейнерах.

Чистка



ПРЕДУПРЕЖДЕНИЕ:

- Перед чисткой всегда отключайте прибор от розетки.
- Никогда не погружайте прибор в воду для очистки. Это может привести к поражению электрическим током или пожару.
- Ножи в блоке ножей очень острые. Существует **риск получения травмы!**

ВНИМАНИЕ:

- Не используйте проволочную щетку или другие абразивные предметы.
- Не используйте жесткие или абразивные чистящие средства.
- Отдельные части прибора не подходят для мытья в посудомоечной машине.
- Предварительная очистка:**
Наполните кувшин блендера водой наполовину и переведите переключатель в положение «Р» примерно на 10 секунд. Затем вылейте жидкость.
- Снимите кувшин для блендера для тщательной очистки.

Снятие и установка блока ножей

- Переверните кувшин для блендера вверх дном.
- С небольшим усилием поверните замок по часовой стрелке в направлении символа  и освободите блок лопастей.
- Осторожно извлеките блок ножей из кувшина-блендера.
- Снимите уплотнительное кольцо для очистки.
- После просушки установите уплотнительное кольцо обратно на блок ножей.
- Вставьте блок ножей в резьбу на дне кувшина-блендера. Обратите внимание на углубления на блоке ножей.
- Поверните замок на блоке ножей против часовой стрелки в направлении символа , чтобы снова закрепить его.

- Убедитесь, что ножевой блок плотно встал на место.

ВНИМАНИЕ:

Эксплуатируйте прибор только в том случае, если Вы правильно установили ножевой блок с уплотнительным кольцом! В противном случае кувшин блендера будет протекать.

Кувшин-блендер, крышка, блок ножей, уплотнительное кольцо и мерный стаканчик

Промойте эти детали в теплой воде с добавлением небольшого количества средства для мытья посуды. Дайте всем деталям тщательно высохнуть, прежде чем собирать их.

Корпус

- Для очистки внешней поверхности прибора используйте только умеренно влажную ткань.
- Небольшое обесцвечивание, вызванное морковным соком, можно удалить с помощью масла.

Хранение

- Очистите прибор в соответствии с описанием. Дайте аксессуарам полностью высохнуть.
- Рекомендуется хранить прибор в оригинальной упаковке, если вы не собираетесь использовать его в течение длительного времени.
- Всегда храните прибор в недоступном для детей, хорошо проветриваемом и сухом месте.

Устранение неполадок

Проблема	Возможная причина	Устранение
Прибор не работает.	Прибор не имеет электропитания.	Проверьте розетку с другим прибором.
		Правильно вставьте сетевую вилку.
		Проверьте предохранитель в доме.
	Неправильное положение выключателя.	Проверьте положение ступенчатого переключателя.
	Ваш прибор оснащен предохранительным выключателем . Он предотвращает непреднамеренный запуск двигателя.	Проверьте, правильно ли установлены кувшин блендера и крышка кувшина блендера.
Прибор неисправен.	Обратитесь в нашу сервисную службу или к специалисту.	

Технические данные

Модель: UM 6084 CB
 Электропитание: 220–240 В~, 50/60 Гц
 Потребляемая мощность: 700 Вт
 Заявленная мощность в режиме ожидания: < 0,3 Вт
 Класс защиты: II
 Объем заправки: макс. 1,5 литра
 Вес нетто: пригл. 2,8 кг

Сохранено право на технические и конструкционные изменения в рамках продолжающейся разработки продукта.

Данный прибор был протестирован в соответствии со всеми применимыми действующими директивами CE и изготовлен в соответствии с последними правилами безопасности.

Утилизация

Значение символа «корзина»



Защита окружающей среды: не допускается утилизация электроприборов вместе с бытовыми отходами.

Утилизация устаревшей техники и неисправных электроприборов производится в городских приёмных пунктах.

Не допускайте неправильной утилизации отходов. Это наносит вред окружающей среде и оказывает негативное воздействие на здоровье людей.

Оказывайте содействие программе утилизации и другим формам переработки электронной и электрической техники.

Информацию о пунктах утилизации бытовой техники можно получить в местных органах власти. Ваш дилер и партнер по договору также обязан бесплатно принять старый прибор.

البيانات الفنية

الطرز: UM 6084 CB	مزدود الطاقة: 220-240 فولت، 60/50 هرتز
استهلاك الطاقة: 700 واط	الطاقة المعلنه في وضع الاستعداد: > 0.3 واط
فئة الحماية: II	كمية التعبئة: بحد أقصى 1.5 لتر
الوزن الصافي: حوالي 2,8 كيلو جرام	نحتفظ بالحق في إجراء تغييرات فنية وتصميمية في سياق التطوير المستمر لمنتجاتنا.
	وقد اختُبر هذا الجهاز وفقاً لجميع المعايير الأوروبية والمطابقة للشروط، وتم تصنيعه وفقاً لأحدث أنظمة الأمان.

التخلص من الجهاز

معنى رمز «صندوق القمامة»

حماية بيئتنا: يجب عدم التخلص من المعدات الكهربائية في سلة النفايات المنزلية. التخلص من الأجهزة الكهربائية القديمة أو المعيبة من خلال نقاط تجميع البلدية.



يُرجى المساعدة في تجنب الآثار البيئية والصحية المحتملة الناتجة عن التخلص من النفايات بطريقة غير صحيحة.

سيسهم ذلك في عملية إعادة التدوير وغيرها من الأساليب التي يمكن من خلالها إعادة استخدام المعدات الكهربائية والإلكترونية.

يمكن الحصول على المعلومات المتعلقة بالأماكن التي يمكن التخلص من المعدات بها من خلال السلطة المحلية. التاجر الخاص بك وشريك التعاقدى مُلزمان أيضاً باستعادة الجهاز القديم مجاناً.

إزالة كتلة السكن وتركيبها

- يُقلب إبريق الخلاط رأساً على عقب.
- بقليل من القوة، أدر القفل في اتجاه عقارب الساعة في اتجاه الرمز وحرر كتلة الشفرة.
- تُنزع حاملة السكن بحد من إبريق الخلاط.
- تُنزع حلقة الإغلاق للتنظيف.
- بعد التجفيف، توضع حلقة الإغلاق مرة أخرى على حاملة السكاكين.
- تُدخل كتلة السكن في الخيط الموجود في أسفل إبريق الخلاط. لاحظ التجاويف الموجودة على كتلة الشفرة.
- أدر القفل الموجود على كتلة السكن عكس اتجاه عقارب الساعة في اتجاه الرمز لتثبيته مرة أخرى.
- تأكد من أن كتلة السكن في مكانها بإحكام.

تنبيه:

لا تشغلي الجهاز إلا إذا قمت بتركيب حاملة السكاكين بحلقة الإغلاق بشكل صحيح! وإلا سيتسرب إبريق الخلاط.

إبريق الخلاط والغطاء وحاملة السكاكين وحلقة الإغلاق وكوب القياس

نظف هذه الأجزاء بماء غسيل دافئ مع إضافة القليل من سائل الغسيل. اترك جميع الأجزاء لتجف تماماً قبل إعادة تجميعها.

الإسكان

- لا تستخدمى سوى قطعة قماش مبللة قليلاً لتنظيف السطح الخارجي للجهاز.
- يمكن إزالة التغير الطفيف في اللون الناتج عن عصر الجزر بالزيت.

التخزين

- نظف الجهاز كما هو موصوف. تُترك الملحقات لتجف تماماً.
- نوصي بتخزين الجهاز في عبوته الأصلية عند عدم استخدامه لفترات طويلة.
- احفظ الجهاز دائماً بعيداً عن متناول الأطفال في مكان جاف وجيد التهوية.

استكشاف الأعطال وإصلاحها

المشكلة	السبب المحتمل	الإجراء
الجهاز لا يعمل.	الجهاز غير متصل بالتيار الكهربائي.	افحص مقيس الطاقة باستخدام جهاز آخر.
		أدخل قايس التيار الكهربائي بشكل صحيح.
		تحقق من الصمام الكهربائي الخاص بالمنزل.
	وضع المفتاح الخاطئ.	تحقق من وضع المفتاح المتدرج.
	جهازك مزود بمفتاح أمان. يمنع المحرك من بدء تشغيل المحرك دون قصد.	تأكد من أن إبريق الخلاط وغطاء إبريق الخلاط في مكانهما الصحيح.
	الجهاز معيب / معطوب.	اتصل بخدمةنا أو متخصص.

3. أدخل الإغلاق في فتحة إعادة الملء في الغطاء. عند القيام بذلك، انتبه إلى العروات التوجيهية الموجودة على القفل. أدر القفل في اتجاه عقارب الساعة في اتجاه الرمز . يجب أن تتعطل بشكل مسموع.
- يمكن أيضًا استخدام الإغلاق كإبريق قياس.

ملاحظات بشأن التشغيل

- الجهاز مزود بفتح مفتاح أمان. لا تشغلي الجهاز بدون وجود إبريق الخلاط في مكانه.
- ضع الجهاز على سطح ثابت ومستوي. ضعيه بحيث لا يمكن أن ينقلب.
- قم بتشغيل الجهاز فقط عندما يكون إبريق الخلاط مغلقًا مع الغطاء.
- يجب أيضًا إغلاق فتحة إعادة الملء في الغطاء.
- لا تفرط في ملء إبريق الخلاط! يمكن ملء 1.5 لتر كحد أقصى. لاحظ المقياس الموجود على إبريق الخلاط.
- تتطلب الرغوة حجمًا كبيرًا. قلل كمية التعبئة للسوائل ذات الرغوة العالية.
- ضع يد واحدة على الغطاء عند سحق الثلج أو عند ملء كميات كبيرة.
- قم بتقطيع الخليط إلى قطع صغيرة مسبقًا.

تشغيل قصير المدى

الجهاز مناسب للتشغيل قصير المدى لمدة ثلاث دقائق كحد أقصى. اتركه ليبرد لمدة دقيقة واحدة على الأقل قبل استخدامه مرة أخرى!

وضع النبض

يتم الوصول إلى وضع النبض من خلال تحويل مفتاح التدرج إلى الوضع P وتحريره مرة أخرى. استخدم الجهاز في هذا الوضع لمدة ثلاث دقائق كحد أقصى. اتركه ليبرد لمدة دقيقة واحدة على الأقل قبل استخدامه مرة أخرى!

تقطيع مكعبات الثلج

- الشفرات الموجودة في إبريق الخلاط مناسبة أيضًا لسحق مكعبات الثلج.
- املا 10 قطع كحد أقصى (بحجم 25 x 25 x 25 مم تقريبًا) في إبريق الخلاط.
 - استخدم وضع النبض P لمدة 1-3 ثوان. كرر العملية من 8 إلى 12 مرة.
 - عند إضافة السائل، يمكنك استخدام المستوى 2 لمدة 1-2 دقيقة.

التوصيل الكهربائي

1. قبل إدخال القابس في المقبس، تحقق مما إذا كان جهد التيار الكهربائي الذي تريد استخدامه يتطابق مع جهد التيار الكهربائي للجهاز. ستجد المعلومات ذات الصلة على لوحة التصنيف.
2. قم فقط بتوصيل الجهاز بمقبس مؤرض مثبت بشكل صحيح.

التشغيل

التحضير

1. تأكد من ضبط مفتاح المستوى على 0.
2. ضع إبريق الخلاط في الأعلى.
3. توضع مكونات الخلط في إبريق الخلاط.
4. ضعي الغطاء.
5. أغلق فتحة إعادة الملء بالإغلاق.

الخلط

يُشغَّل مفتاح المستوى:

- المستوى 0 = إيقاف التشغيل
المستوى 1 = سرعة منخفضة
المستوى 2 = سرعة عالية
P = سرعة عالية في وضع النبض

إعادة تعبئة إبريق الخلاط

يمكنك إعادة تعبئة إبريق الخلاط بالطعام أو التوابل من خلال فتحة إعادة التعبئة.

1. قم بإيقاف تشغيل الجهاز مسبقًا.
2. قبل إعادة تشغيل الجهاز، أغلق فتحة إعادة التعبئة مرة أخرى.

إنهاء التشغيل

1. أدر مفتاح المستوى إلى الوضع 0.
 2. انتظري حتى تتوقف الشفرة عن العمل.
 3. أفضل قابس التيار الكهربائي من المقبس.
 4. قم بإزالة إبريق الخلاط. قم بفكه عكس اتجاه عقارب الساعة.
 5. انزع الغطاء للصب.
- ملاحظة هامة:
لا تُخزّن أبدًا عصائر الحمضيات أو الأطعمة الحمضية في حاويات معدنية.

التنظيف

تحذير!

- افصل الجهاز دائماً عن مأخذ الطاقة قبل التنظيف.
- لا تعمرؤا الجهاز في الماء لتنظيفه. فقد يتسبب ذلك في حدوث صدمة كهربائية أو حريق.
- السكاكين الموجودة على حامله السكاكين حادة جدًا. هناك خطر الإصابة!

تنبيه!

- لا تستخدم فرشاة سلكية أو أدوات كاشطة أخرى.
- لا تستخدم مواد تنظيف قاسية أو كاشطة.
- الأجزاء الفولاذية غير مناسبة للتنظيف في غسالة الأطباق.
- التنظيف المسبق:
املاً إبريق الخلاط حتى منتصفه بالماء وأدر المفتاح إلى «P» لمدة 10 ثوانٍ تقريبًا، ثم اسكب السائل.
- يُزال إبريق الخلاط للتنظيف الشامل.

هام:

تأكد من قراءة تعليمات الأمان المرفقة بشكل منفصل أولاً.

4. إذا كانت محتويات العبوة غير كاملة أو تم العثور على تلفيات، لا تقم بتشغيل الجهاز. أعدّه مباشرة إلى البائع.
5. قد يوجد غبار أو مخلفات الإنتاج على الجهاز. لذا نوصي بتنظيف الجهاز على النحو الموضح في قسم «التنظيف».

نظرة عامة على المكونات/ نطاق التسليم

- 1 إغلاق فتحة إعادة الملء/ كوب القياس
- 2 غطاء إبريق الخلاط مع فتحة إعادة الملء
- 3 إبريق الخلاط
- 4 كتلة السكين مع حلقة منع التسرب
- 5 وحدة القاعدة مع المحرك
- 6 مفتاح الخطوة
- 7 كابل التيار الكهربائي مع قابس التيار الكهربائي

تحذيرات لاستخدام الجهاز

⚠ تحذير: خطر الإصابة!

- شفرات السكاكين حادة! تعامل مع السكاكين بالعناية اللازمة! يجب توخي الحذر عند التفريغ والتنظيف.
- لا تصل إلى إبريق الخلاط أثناء التشغيل! خطر الإصابة من الشفرات الدوارة!
- لا تعبث بمفاتيح الأمان!
- أثناء التشغيل، يجب عدم ترك أي أشياء مثل الملاعق أو الكاشطات في إبريق الخلاط.
- لا تسكب أي سوائل أعلى من 60 درجة مئوية في إبريق الخلاط. خطر الإصابة بحروق!

- لا تحمل الجهاز أو ترفعه أثناء التشغيل. أطفئي الجهاز وافصلي قابس الطاقة من المقبس قبل تحريكه. احمل الجهاز دائماً بكلتا يديك على وحدة القاعدة.
- لا تشغلي الجهاز بإبريق خلاط فارغ.
- لا تشغلي الجهاز إلا تحت الإشراف.
- لا تقم بتشغيل الجهاز لأكثر من ثلاث دقائق. اترك الجهاز ليبرد لمدة دقيقة واحدة تقريباً قبل استخدامه مرة أخرى.

التجميع

إبريق الخلاط

1. ضع إبريق الخلاط على مبيت المحرك بحيث يكون المقبض على الجانب الأيمن. لاحظ التجاويف والرموز الموجودة على مبيت المحرك.
2. قم بربط إبريق الخلاط على مبيت المحرك بلفة قصيرة في اتجاه عقارب الساعة.
- يجب أن تتعطل بشكل مسموع.

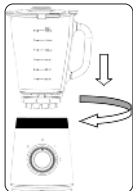

الغطاء

1. تأكد من أن حلقة الختم متصلة بالغطاء.
2. ضع الغطاء بحيث يخلق لسانه فتحة السكب على وعاء الخلط.

دليل التعليمات

شكراً لك على اختيارك منتجنا. نأمل أن تستمتع باستخدام الجهاز. رجاء قراءة دليل التعليمات وتعليمات الأمان المرفقة بشكل منفصل بعناية فائقة. قبل استخدام الجهاز. قم بحفظ هذه الوثائق، بما في ذلك شهادة الضمان، وإرسال الاستلام، وإذا أمكن، الصندوق مع العبوة الداخلية في مكان آمن. إذا قمت بتبرير الجهاز لطرف ثالث، احرص دائماً على أن يتضمن جميع الوثائق ذات الصلة.

رموز تعليمات الاستخدام

تم وضع علامات على هذه المعلومات الهامة خصيصاً للحفاظ على سلامتك. من الضروري الامتثال لهذه التعليمات لتجنب وقوع حوادث ومنع إلحاق تلف بالجهاز:

⚠ تحذير:

يحذرك هذا الرمز من الإصابة بمخاطر على صحتك ويشير إلى وجود مخاطر محتملة للتعرض للإصابة.

⚠ تنبيه:

يشير هذا الرمز إلى وجود مخاطر محتملة قد يتعرض لها الجهاز أو أشياء أخرى.

الاستخدام المقصود

تم تصميم هذا الجهاز من أجل:

- خلط السوائل
- تقطيع الأطعمة متوسطة الصلابة
- سحق الثلج

معالجة الأطعمة الصلبة فقط مثل المكسرات أو الشوكولاتة مع السوائل.

إنه مخصص للاستخدام في المنزل والتطبيقات المماثلة.

لا يجوز استخدامه إلا بالطريقة الموضحة في دليل التعليمات هذا. لا يجوز استخدام الجهاز لأغراض تجارية.

أي استخدام آخر يُعتبر غير لائق وقد يؤدي إلى تلف في الممتلكات أو حتى إصابة شخصية.

لا تتحمل الشركة المصنعة أي مسؤولية عن الأضرار الناجمة عن الاستخدام غير السليم.

تفريغ محتويات العبوة

1. أخرج الجهاز من العبوة.
2. أزل كافة مواد التغليف بالعبوة مثل الرقائق والبطانات وحوامل الكابل والعبوة المصنوعة من الورق المقوى.
3. تحقق من محتويات التسليم لضمان وجود كافة المحتويات.

GARANTIEKARTE

warranty card • garantiokaart • carte de garantie • scheda di garanzia • tarjeta de garantía • cartão de garantia • garantikort • karta gwarancyjna • záruční list • kartica jamstva • carte de garanție • Гаранционная карта • záručný list • garancijski list • garancijajegy • гарантійний формуляр • Гарантійний талон •

بطاقة ضمان

UM 6084 CB

24 Monate Garantie gemäß Garantieerklärung • 24 months warranty according to warranty declaration • 24 maanden garantie volgens garantieverklaring • 24 mois de garantie selon la déclaration de garantie • 24 mesi di garanzia secondo la dichiarazione di garanzia • 24 meses de garantía de acuerdo con la declaración de garantía • 24 meses de garantia, de acordo com a declaração de garantia • 24 månaders garanti i henhold til garantibetingelsene • 24 miesiące gwarancji na podstawie oświadczenia gwarancyjnego • záruka 24 měsíců podle prohlášení o záruce • 24 mjesečno jamstvo u skladu s jamstvenom deklaracijom • 24 luni garanție conform declarației de garanție • 24 месеца гаранция в съответствие с гаранционната декларация • 24-mesačná záruka podľa vyhlásenia o záruke • 24-mesečna garancija, skladno z garancijsko izjavo • 24 hónap garancia a garanciafeltételekben leirtak szerint • гарантія на 24 місяці відповідно заяві про гарантію • Гарантія 24 місяця согласно заявленним гарантійним правилам • ضمان لمدة 24 شهراً وفقاً لبيان الضمان

Kaufdatum, Händlerstempel, Unterschrift • date of purchase, dealer stamp, signature • aankoopdatum, dealerstempel, handtekening • date d'achat, tampon du concessionnaire, signature • data di acquisto, timbro del rivenditore, firma • fecha de compra, sello del distribuidor, firma • data de compra, carimbo do distribuidor, assinatura • kjøpsdato, forhandlerstempel, signatur • data zakupu, pieczęć sprzedawcy, podpis • datum zakoupení, razítko prodejce, podpis • datum kupovine, žig trgovca, potpis • data de achiziție, stampila furnizorului, semnătură • Дата на покупката, Печат на Продавача, Потпис • datum nákupu, pečiatka obchodníka/predajcu, podpis • datum nákupu, žig trgovca, potpis • vásárlás dátuma, kereskedő bélyegzője, aláírás • дата придбання, печатка продавця, підпис • Дата приобретения, Штамп продавца, Подпись •
تاريخ التراء، وبعده الوكيل المبيع، والتوقيع

BOMANN®

www.bomann-germany.de

BOMANN®

C. Bomann GmbH

Heinrich-Horten-Straße 17 • 47906 Kempen

Internet: www.bomann-germany.de

E-Mail: info@bomann.de

Made in P.R.C.

Stand 11/2024