



ROG STRIX XG27ACMEG-G

HATSUNE MIKU EDITION

USER GUIDE

Copyright © 2025 ASUSTeK COMPUTER INC. Alle Rechte vorbehalten.

Kein Teil dieser Anleitung, inklusive der hierin beschriebenen Produkte und Software, darf ohne ausdrückliche schriftliche Genehmigung der ASUSTeK COMPUTER INC. („ASUS“) auf irgendeine Weise oder Form reproduziert, übertragen, transkribiert, in Abrufsysteme gespeichert oder in eine andere Sprache übersetzt werden, außer in Form einer im Besitz des Käufers verbleibenden Sicherheitskopie.

Produktgarantie oder Service wird nicht verlängert, falls: (1) das Produkt repariert, modifiziert oder verändert wurde, sofern die Reparatur, Modifikation oder Änderung nicht schriftlich von ASUS autorisiert wurde; oder (2) die Seriennummer des Produktes unkenntlich gemacht wurde oder fehlt.

ASUS BIETET DIESES HANDBUCH IN SEINER VORLIEGENDEN FORM AN, OHNE JEGLICHE GARANTIE, SEI SIE DIREKT ODER INDIREKT, EINSCHLIESSLICH, ABER NICHT BESCHRÄNKT AUF INDIREKTE GARANTIE ODER ZUSICHERUNGEN BEZÜGLICH DER VERKÄUFLICHKEIT ODER EIGNUNG FÜR EINEN BESTIMMTEN ZWECK. IN KEINEM FALL HAFTEN ASUS, SEINE DIREKTOREN, LEITENDEN ANGESTELLTEN, ANGESTELLTEN ODER AGENTEN FÜR JEGLICHE INDIREKTEN, SPEZIELLEN, BEILÄUFIGEN ODER FOLGESCHÄDEN (EINSCHLIESSLICH SCHÄDEN AUFGRUND VON PROFITVERLUSTEN, GESCHÄFTSVERLUSTEN, NUTZUNGS- ODER DATENVERLUSTEN, UNTERBRECHUNG VON GESCHÄFTSABLÄUFEN ET CETERA), SELBST WENN ASUS VON DER MÖGLICHKEIT SOLCHER SCHÄDEN UNTERRICHTET WURDE, DIE VON DEFEKTEN ODER FEHLERN IN DIESEM HANDBUCH ODER AN DIESEM PRODUKT HERRÜHREN.

DIE TECHNISCHEN DATEN UND INFORMATIONEN IN DIESEM HANDBUCH DIENEN LEDIGLICH INFORMATIONSZWECKEN, SIE KÖNNEN JEDERZEIT OHNE VORANKÜNDIGUNG GEÄNDERT WERDEN UND SOLLTEN NICHT ALS VERPFLICHTUNG SEITENS ASUS ANGESEHEN WERDEN. ASUS ÜBERNIMMT KEINE VERANTWORTUNG ODER HAFTUNG FÜR JEGLICHE FEHLER ODER UNGENAUIGKEITEN, DIE IN DIESEM HANDBUCH AUFTRETEN KÖNNTEN, EINSCHLIESSLICH DER DARIN BESCHRIEBENEN PRODUKTE UND SOFTWARE.

In diesem Handbuch erscheinende Produkte und Firmennamen könnten eingetragene Marken oder Copyrights ihrer jeweiligen Firmen sein und dienen ausschließlich zur Identifikation oder Erklärung und zum Vorteil des jeweiligen Eigentümers, ohne Rechtsverletzungen zu beabsichtigen.

Inhaltsverzeichnis

Hinweise	iv
Hinweise zu Ihrer Sicherheit.....	v
Pflegen & Reinigen	vii
Rücknahmeservices	viii
Produktinformationen für das EU Energielabel.....	viii

Kapitel 1: Übersicht über das Produkt

1.1	Willkommen!	1-1
1.2	Packungsinhalt.....	1-1
1.3	Einführung zum Monitor.....	1-2
1.3.1	Frontansicht/Seitenansicht.....	1-2
1.3.2	Ansicht von hinten.....	1-3
1.3.3	Andere Funktion(en)	1-4

Kapitel 2: Einrichtung

2.1	Anbringen des Monitorarms/- fußes	2-1
2.2	Kabelverwaltung	2-1
2.3	Anpassen des Bildschirms	2-2
2.4	Abnehmen des Halters (für VESA-Wandmontage)	2-3
2.5	Anschließen der Kabel	2-4
2.6	Einschalten des Monitors.....	2-4

Kapitel 3: Allgemeine Hinweise

3.1	Bildschirmmenü (OSD-Menü)	3-1
3.1.1	Bedienungsvorgang	3-1
3.1.2	Einführung in die OSD-Funktionen	3-2
3.2	Aura.....	3-10
3.3	Technische Daten	3-11
3.4	Äußere Abmessungen	3-13
3.5	Fehlerbehebung (Häufig gestellte Fragen).....	3-14
3.6	Unterstützte Anzeigemodi.....	3-15

Hinweise

Erklärung der Federal Communications Commission

Dieses Gerät erfüllt Teil 15 der FCC-Regularien. Der Betrieb unterliegt den folgenden beiden Voraussetzungen:

- Dieses Gerät darf keine Funkstörungen verursachen, und
- Dieses Gerät muss jegliche empfangenen Funkstörungen hinnehmen, einschließlich Störungen, die zu unbeabsichtigtem Betrieb führen können.

Dieses Gerät wurde getestet und als mit den Grenzwerten für Digitalgeräte der Klasse B gemäß Teil 15 der FCC-Regularien übereinstimmend befunden. Diese Grenzwerte wurden geschaffen, um angemessenen Schutz gegen Störungen beim Betrieb in Wohngebieten zu gewährleisten. Dieses Gerät erzeugt, benutzt und strahlt u. U. Radiofrequenz-Energie aus und kann, falls es nicht entsprechend den Anweisungen installiert und benutzt wird, Funkkommunikation stören. Es gibt allerdings keine Garantie dafür, dass es bei einer bestimmten Installation zu keiner Störung kommt. Falls dieses Gerät Störungen des Radio- oder Fernsehempfangs verursachen sollte, was leicht durch Aus- und Einschalten der Ausrüstung herausgefunden werden kann, wird dem Anwender empfohlen, die Störung durch eine oder mehrere der folgenden Maßnahmen zu beseitigen:

- Neuausrichtung oder Neuplatzierung der Empfangsantenne.
- Vergrößern des Abstands zwischen Ausrüstung und Empfänger.
- Schließen Sie das Gerät an eine Steckdose in einem anderen Stromkreis als den des Empfängers an.
- Hinzuziehen des Händlers oder eines erfahrenen Radio-/Fernsehtechnikers.



Die Benutzung abgeschirmter Kabel zur Verbindung des Monitors mit der Grafikkarte ist erforderlich, um die Einhaltung der FCC-Bestimmungen zu gewährleisten. Ihre Betriebsbefugnis für dieses Gerät kann durch Änderungen oder Modifikationen des Gerätes ohne ausdrückliche Zustimmung von der für die Einhaltung zuständigen Seite ungültig werden.

Hinweise des Canadian Department of Communications

Dieses Digitalgerät überschreitet nicht die Grenzwerte der Klasse B für Funkstörungsemissionen für Digitalgeräte, die in den Radio Interference Regulations des Canadian Department of Communications festgelegt wurden.

Dieses Digitalgerät der Klasse B erfüllt die Richtlinien der Canadian ICES-003.

This Class B digital apparatus meets all requirements of the Canadian Interference - Causing Equipment Regulations.

Cet appareil numérique de la classe B respecte toutes les exigences du Règlement sur le matériel brouiller du Canada.

EAC

Hinweise zu Ihrer Sicherheit

- Lesen Sie sorgfältig die mitgelieferte Dokumentation durch, bevor Sie beginnen, den Monitor einzurichten.
- Setzen Sie den Monitor weder Regen noch Feuchtigkeit aus, um einen Brand oder elektrischen Schlag zu vermeiden.
- Versuchen Sie niemals das Monitorgehäuse zu öffnen. Die gefährliche Hochspannung innerhalb des Monitors kann ernsthafte Verletzungen verursachen.
- Falls das Netzteil defekt ist, versuchen Sie es nicht in eigener Regie zu reparieren. Wenden Sie sich an einen qualifizierten Kundendiensttechniker oder Ihren Händler.
- Stellen Sie vor dem Verwenden des Produkts sicher, dass alle Kabel richtig verbunden und die Stromkabel nicht beschädigt sind. Wenden Sie sich sofort an Ihren Händler, wenn Sie Schäden festgestellt haben.
- Die Schlitze und Öffnungen an der hinteren oder oberen Seite des Gehäuses dienen zur Belüftung. Blockieren Sie diese Schlitze nicht. Stellen Sie das Produkt nicht in die Nähe eines oder über einen Heizkörper oder sonstige Wärmequelle, es sei denn, dass eine ausreichende Belüftung garantiert ist.
- Die Stromversorgung des Monitors muss mit der Angabe auf dem Typenschild übereinstimmen. Sind Sie sich hinsichtlich der Spezifikationen Ihres Stromnetzes unsicher, dann nehmen Sie bitte mit Ihrem Händler oder Stromanbieter Kontakt auf.
- Verwenden Sie den passenden Netzstecker entsprechend Ihrem lokalen Stromversorgungsstandard.
- Überlasten Sie die Verlängerungskabel oder Steckdosenleisten nicht. Eine Überlastung kann einen Brand oder elektrischen Schlag verursachen.
- Vermeiden Sie extremen Staub, hohe Feuchtigkeit und Temperaturen. Stellen Sie den Monitor nicht auf eine Stelle, an der er nass werden kann. Stellen Sie den Monitor auf eine stabile Oberfläche.
- Ziehen Sie das Stromkabel aus der Steckdose heraus, wenn ein Gewitter vorhergesagt ist oder der Monitor für eine längere Zeit nicht verwendet wird. Diese Maßnahme schützt den Monitor vor Schäden durch Stromstöße.
- Lassen Sie keine Gegenstände oder Flüssigkeit durch die Schlitze in das Monitorgehäuse eindringen.
- Um einen zufriedenstellenden Betrieb sicherzustellen, verwenden Sie den Monitor nur mit UL-gelisteten Computern zusammen, die passende Fassungen für 100-240V AC haben.
- Falls Sie technische Probleme mit dem Monitor haben, wenden Sie sich bitte an einen qualifizierten Kundendiensttechniker oder Ihren Händler.
- Die Anpassung der Lautstärkesteuerung und des Equalizer auf andere Einstellungen als die mittlere Position könnte die Ausgangsspannung des Ohr-/ Kopfhörers und somit den Schalldruckpegel erhöhen.

- Das Netzteil ist nur für diesen Monitor geeignet, nicht für andere Zwecke verwenden. Ihr Gerät nutzt eine der folgenden Stromversorgungen:
 - Hersteller: Delta Electronics Inc., Modell: ADP-90LE B
- Achten Sie darauf, das Netzkabel an eine Steckdose mit Erdungsanschluss anzuschließen.
- Das mitgelieferte Netzteil und/oder Netzkabel ist nur für die Verwendung mit diesem Produkt vorgesehen. Verwenden Sie es nicht mit anderen Produkten.

Dieses Gerät ist nicht für die Verwendung an Orten geeignet, an denen sich Kinder aufhalten können.

Umkippen verhindern

Wenn Sie den Monitor verwenden, befestigen Sie ihn mit einem für das Gewicht des Monitors geeigneten Seil oder einer Kette an einer Wand, um ein Herunterfallen des Monitors zu verhindern.

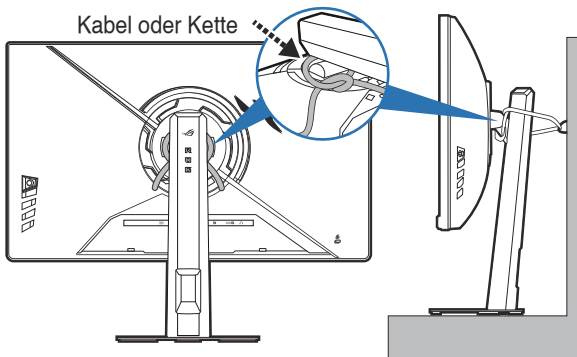

- Das Monitor Design könnte sich von den obigen Abbildungen unterscheiden.
- Die Installation muss von einem qualifizierten Techniker vorgenommen werden. Wenden Sie sich für weitere Informationen an Ihren Händler.
- Für Modelle mit einem Nettogewicht von $\geq 7\text{kg}$. Bitte wählen Sie eine geeignete Methode, um ein Umkippen zu verhindern.
- Binden Sie das Kabel oder die Kette an den Ständer und befestigen Sie es anschließend an der Wand.



Das Symbol mit einer durchgestrichenen Abfalltonne auf Rädern bedeutet, dass das Produkt (elektrisches und elektronisches Gerät oder quecksilberhaltige Knopfzelle) nicht mit dem Hausmüll zusammen entsorgt werden darf. Bitte schauen Sie nach örtlichen Vorschriften zur Entsorgung elektronischer Geräte.

Pflegen & Reinigen

- Es ist ratsam, alle Kabel inklusive Stromkabel zu entfernen, bevor Sie den Monitor hochheben oder verstellen. Beachten Sie bitte die richtigen Hebemethoden, wenn Sie den Monitor aufstellen. Greifen Sie den Monitor an den Kanten, wenn Sie den Monitor hochheben oder tragen wollen. Versuchen Sie nicht durch Halten an dem Monitorfuß oder dem Kabel den Monitor hochzuheben.
- Reinigung. Schalten Sie den Monitor aus und ziehen Sie den Netzstecker. Reinigen Sie die Oberfläche des Monitors mit einem fusselfreien, nicht scheuernden Tuch. Hartnäckigen Schmutz können Sie mit einem Tuch entfernen, das Sie zuvor ganz leicht mit einer sanften Reinigungslösung getränkt haben.
- Vermeiden Sie Reiniger, die Alkohol oder Aceton enthalten. Verwenden Sie einen für Monitore geeigneten Reiniger. Sprühen Sie niemals Reinigungsmittel direkt auf den Bildschirm; es kann ins Innere des Monitors gelangen und Kurzschlüsse und Stromschläge verursachen.

Die folgenden Erscheinungen an dem Monitor sind normal:

- Da die Beleuchtung des Monitors über Leuchtstoffröhren erfolgt, kann das Bild nach dem Einschalten etwas flackern. Schalten Sie den Monitor in diesem Fall aus und wieder ein; das Flackern sollte nun verschwinden.
- Je nach dem verwendeten Desktop-Hintergrundbild ist die Helligkeit auf dem Bildschirm eventuell ein bisschen ungleichmäßig.
- Wenn das gleiche Bild über Stunden angezeigt wird, kann nach dem Wechseln des Bildes ein Nachbild erscheinen. Die Anzeige auf dem Bildschirm wird langsam normal. Oder schalten Sie den Monitor für einige Stunden aus.
- Falls der Bildschirm schwarz erscheint, flackert oder nicht mehr funktioniert, wenden Sie sich bitte an Ihren Händler oder den Kundendienst, um den Monitor zu reparieren zu lassen. Versuchen Sie nicht in eigener Regie den Bildschirm zu reparieren!

Darstellungssystematik in dieser Anleitung



WARNUNG: Hier finden Sie wichtige Hinweise, um Verletzungen während des Ausführens einer Aufgabe zu vermeiden.



VORSICHT: Hier finden Sie wichtige Hinweise, um Schäden an Komponenten während des Ausführens einer Aufgabe zu vermeiden.



WICHTIG: Hier finden Sie wichtige Hinweise, die Sie beachten **MÜSSEN**, um eine Aufgabe fertig zu stellen.



HINWEIS: Hier finden Sie Tipps und zusätzliche Informationen, die das Ausführen einer Aufgabe erleichtern.

Weitere Informationen

Nutzen Sie die folgenden Quellen, wenn Sie weitere Informationen zum Produkt und zu Software-Aktualisierungen suchen.

1. ASUS-Websites

Die weltweiten ASUS Webseiten bieten aktuelle Informationen zu Hardware und Software-Produkten von ASUS. Besuchen Sie die Webseite <http://www.asus.com>

2. Optionale Dokumentation

Ihr Produktpaket kann optionale Dokumentation enthalten, die eventuell von Ihrem Händler hinzugefügt wurde. Diese Dokumente gehören nicht zum Standardlieferumfang.

3. Über Flimmern

https://www.asus.com/Microsite/display/eye_care_technology/

Rücknahmeservices

Das ASUS-Wiederverwertungs- und Rücknehmerprogramm basiert auf den Bestrebungen, die höchsten Standards zum Schutz der Umwelt anzuwenden. Wir glauben, dass die Bereitstellung einer Lösung für unsere Kunden die Möglichkeit schafft, unsere Produkte, Batterien, andere Komponenten und ebenfalls das Verpackungsmaterial verantwortungsbewusst der Wiederverwertung zuzuführen.

Besuchen Sie bitte die Webseite <http://csr.asus.com/english/Takeback.htm> für Details zur Wiederverwertung in verschiedenen Regionen.

Produktinformationen für das EU Energie label



XG27ACMEG

1.1 Willkommen!

Vielen Dank für den Kauf des ROG Gaming Monitors!

Der aktuellste Breitbild-LCD-Monitor von ASUS bietet ein breiteres, helleres und kristallklares Bild sowie eine Vielzahl weiterer Funktionen, welche die Arbeit mit diesem Produkt zum Vergnügen machen.

Durch diese Funktionen können Sie die Bequemlichkeit und das wunderbare visuelle Erlebnis des Monitors genießen!

1.2 Packungsinhalt

Prüfen Sie, ob Ihr Karton des LCD-Monitors die folgenden Artikel enthält:

- ✓ LCD-Monitor
- ✓ Monitorbasis
- ✓ Schnellstartanleitung
- ✓ Garantiekarte
- ✓ Netzteil
- ✓ Netzkabel
- ✓ DP Kabel
- ✓ ROG Aufkleber
- ✓ ROG Beutel
- ✓ Dankeskarte
- ✓ Telefonhalter



Falls irgendein Artikel beschädigt ist oder fehlt, wenden Sie sich bitte sofort an Ihren Händler.





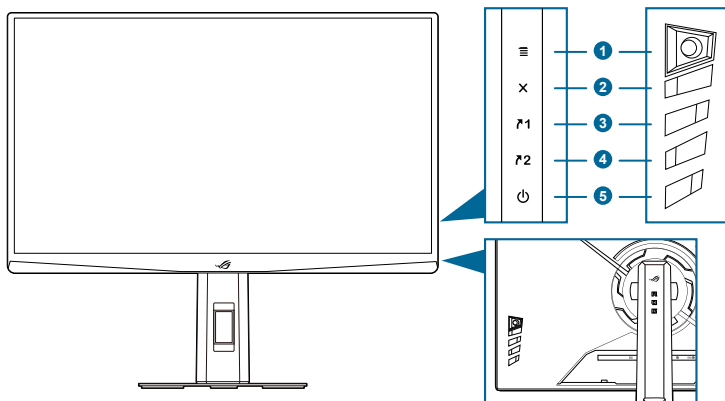

Wenn Sie das Netzkabel oder das/die Verbindungskabel ersetzen müssen, wenden Sie sich bitte an den ASUS Kundendienst.

1.3 Einführung zum Monitor

1.3.1 Frontansicht/Seitenansicht



1.  (5-Wege) Taste:
 - Zum Einschalten des OSD-Menüs. Bestätigt die ausgewählte OSD-Menüoption.
 - Erhöht/verringert Werte und navigiert bei der Auswahl nach oben/unten/links/rechts.
 - Aktiviert das OSD-Menü, wenn der Monitor den Standbymodus aufruft oder die "KEIN SIGNAL" Meldung angezeigt wird.
 - Halten Sie die Taste länger als 5 Sekunden nach unten gedrückt, um die Tastensperre zu aktivieren/deaktivieren.
2.  Taste
 - Beendet die OSD-Menüoption.
 - Aktiviert das OSD-Menü, wenn der Monitor den Standbymodus aufruft oder die "KEIN SIGNAL" Meldung angezeigt wird.
3.  Verknüpfung 1 Taste:
 - Standard: GamePlus.
 - Wählen Sie zum Ändern der Verknüpfungsfunktion das Menü MyFavorite > Verknüpfung > Verknüpfung 1.
 - Aktiviert das OSD-Menü, wenn der Monitor den Standbymodus aufruft oder die "KEIN SIGNAL" Meldung angezeigt wird.
4.  Verknüpfung 2 Taste:
 - Standard: GameVisual.
 - Wählen Sie zum Ändern der Verknüpfungsfunktion das Menü MyFavorite > Verknüpfung > Verknüpfung 2.

- Aktiviert das OSD-Menü, wenn der Monitor den Standbymodus aufruft oder die "KEIN SIGNAL" Meldung angezeigt wird.
5.  Stromschalter/Betriebsanzeige
- Mit diese Taste schalten Sie den Bildschirm ein/aus.
 - Die folgende Tabelle zeigt die Bedeutung der Farben der Betriebsanzeige.

Status	Beschreibung
Weiß	EIN
Bernstein	Standby-Modus/Kein Signal
AUS	AUS

1.3.2 Ansicht von hinten

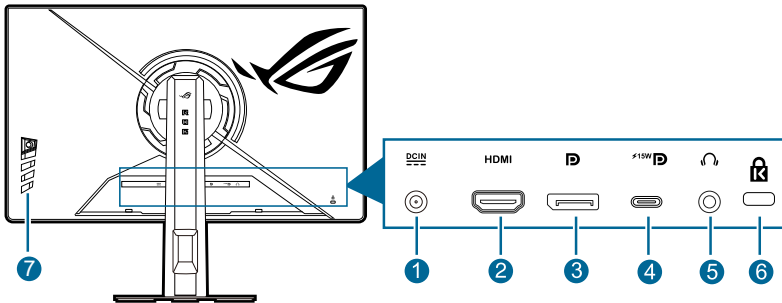

1. **DC-IN-Port.** Hier schließen Sie das Netzteil an.
2. **HDMI-Port.** Dieser Port dient dem Anschließen eines HDMI-kompatiblen Gerätes.
3. **DisplayPort.** Dieser Port dient dem Anschließen eines DisplayPort-kompatiblen Gerätes.
4. **USB 3.2 Gen 1 Type-C (unterstützt DP Alt Modus).** Dieser Port dient dem Anschließen eines DisplayPort/USB Type-C kompatiblen Geräts. Dieser Port dient ebenfalls dem Anschließen eines USB Type-C Kabels, das USB Stromversorgung (abhängig von der Signalquelle) unterstützt.



Der Monitor ist Super-Speed USB 3.2 Gen 1 kompatibel (5Gbps). Der Port bietet eine Leistung von 15W bei einer Ausgangsspannung von 5V/3A.

5. **Kopfhöreranschluss.** Dieser Port steht nur zur Verfügung, wenn ein HDMI/DisplayPort/USB Type-C Kabel angeschlossen ist.

6. Schlitz für Kensington-Schloss.

7. Kontrolltasten.

1.3.3 Andere Funktion(en)

- Stativsockel an der Spitze

Der 1/4-Zoll Stativsockel am Monitorständer ermöglicht die Montage einer Kamera, eines Audiogeräts oder eines zusätzlichen Bildschirms.

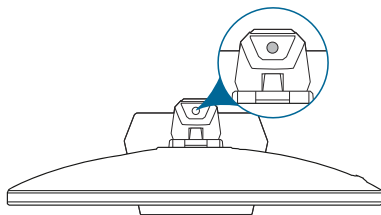

- HDR

Der Monitor unterstützt das HDR Format.



Bei der Anzeige von HDR-Inhalten sind die folgenden Funktionen nicht verfügbar: **ELMB Einrichtung, Scharfschütze, GameVisual, Shadow Boost, Helligkeit, Kontrast, ASCR, Kontrollen , Blaulichtfilter, Farbe.**

2.1 Anbringen des Monitorarms/-fußes

1. Bringen Sie den Arm am Fuß an.
2. Sichern Sie den Monitorfuß mit Hilfe der mitgelieferten Schraube am Halter.

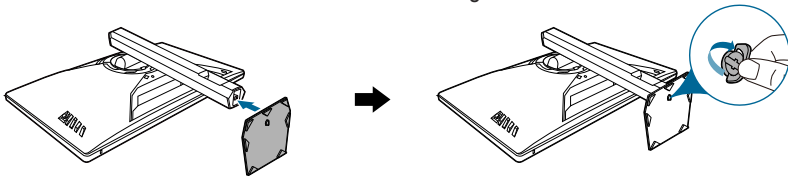

Wir empfehlen Ihnen ein weiches Tuch auf den Tisch zu legen, um Schäden an dem Monitor zu vermeiden.



Schraubengröße: M6 x 15 mm.

2.2 Kabelverwaltung

Sie können die Kabel mit Hilfe der Öffnung für die Kabelverwaltung organisieren.

- **Verlegung der Kabel**

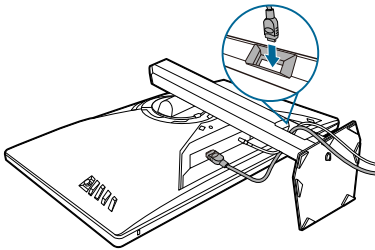

- **Verwendung der Abdeckung der Ein-/Ausgangsbuchse:** Diese Abdeckung kann angebracht oder entfernt werden.

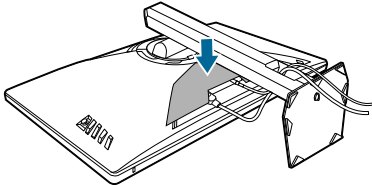

2.3 Anpassen des Bildschirms

- Schauen Sie bitte auf die volle Fläche des Bildschirms und passen die Position des Bildschirms an, um einen optimalen Blickwinkel zu erhalten.
- Halten Sie den Monitorfuß fest, damit der Monitor beim Anpassen des Blickwinkels nicht umkippt.
- Der empfohlene Einstellungswinkel ist $+20^\circ$ bis -5° (für Kippen) / $+45^\circ$ bis -45° (für Drehen) / 110 mm (für Höhenanpassung) / $\pm 90^\circ$ (für Hochformat).

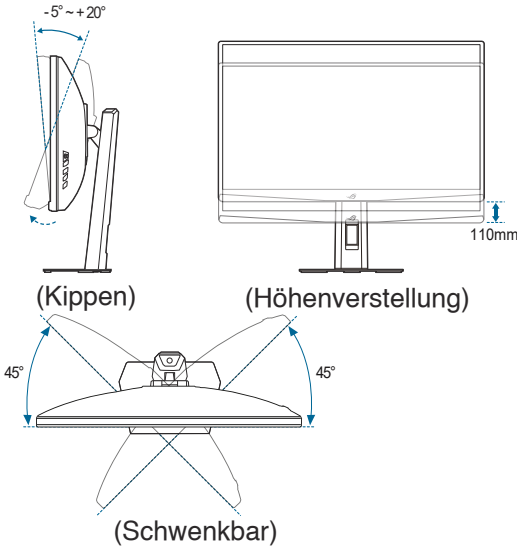

Schwenken des Monitors

1. Heben Sie den Monitor auf die höchste Position an.
2. Kippen Sie den Monitor zum maximalen Winkel.
3. Schwenken Sie den Monitor im Uhrzeigersinn oder entgegen dem Uhrzeigersinn zum gewünschten Winkel.

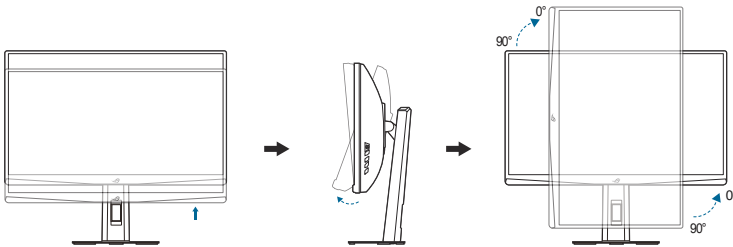

Beim Einstellen des Betrachtungswinkels ist es normal, dass Monitor und Bild etwas wackeln können.

2.4 Abnehmen des Halters (für VESA-Wandmontage)

Der Halter des Monitors kann zur VESA-Wandmontage abgenommen werden.

So nehmen Sie Arm ab:

1. Legen Sie den Monitor mit dem Bildschirm nach unten zeigend auf einen Tisch.
2. Entfernen Sie die Abdeckungen, an denen sich der Monitor und der Arm treffen.
3. Lösen Sie die vier Schrauben an der Rückseite des Monitors und entfernen Sie den Arm/Fuß.

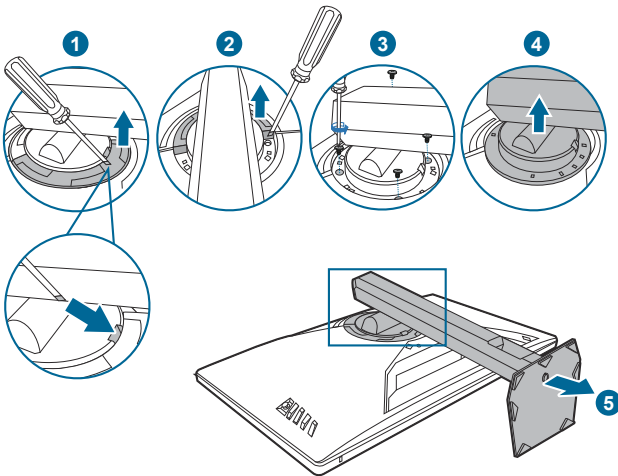

Wir empfehlen Ihnen ein weiches Tuch auf den Tisch zu legen, um Schäden an dem Monitor zu vermeiden.



- Das VESA-Wandmontageset (100 x 100 mm) ist separat erhältlich.
- Verwenden Sie nur eine UL-gelistete Wandmontagehalterung mit einer Mindestlast von 22,7 kg (Schraubengröße: M4 x 10 mm)

2.5 Anschließen der Kabel

Schließen Sie die Kabel gemäß den nachstehenden Anweisungen an:

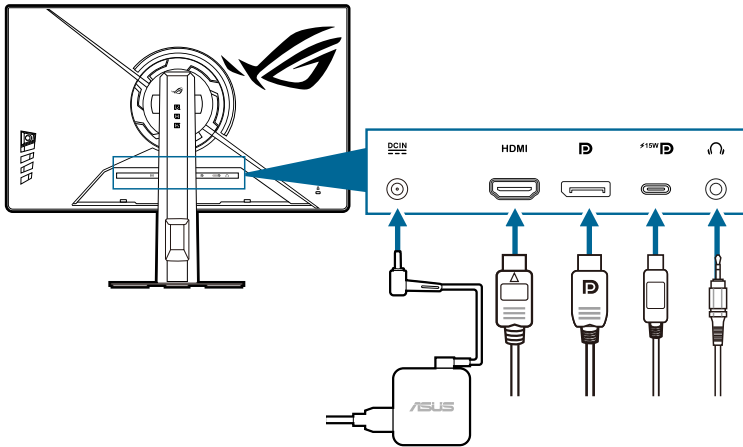

- **So schließen Sie das Netzkabel an:**
 - a. Schließen Sie das Netzteil sicher am DC-Eingang des Monitors an.
 - b. Verbinden Sie ein Ende des Netzkabels mit dem Netzteil und das andere Ende mit einer Steckdose.
- **So schließen Sie das HDMI/DisplayPort/USB Type-C-Kabel an:**
 - a. Verbinden Sie ein Ende des HDMI/DisplayPort/USB Type-C-Kabels mit dem HDMI/DisplayPort/USB Type-C-Anschluss des Monitors.
 - b. Verbinden Sie das andere Ende des HDMI/DisplayPort/USB Type-C-Kabels mit dem HDMI/DisplayPort/USB Type-C-Anschluss Ihres Geräts.





Nach dem Anschließen dieser Kabel können Sie die gewünschte Signalquelle über die Funktion Eingangswahl im OSD-Menü auswählen.



Wenn Sie das Netzkabel oder das/die Verbindungskabel ersetzen müssen, wenden Sie sich bitte an den ASUS Kundendienst.

- **So verwenden Sie den Kopfhörer:** Schließen Sie das Audiokabel an die Kopfhörerbuchse des Monitors an.









2.6 Einschalten des Monitors

Drücken Sie die Ein-/Austaste . Siehe Seite 1-3 für die Position des Stromschalters. Die Betriebsanzeige  leuchtet weiß, wenn der Monitor EIN geschaltet ist.

3.1 Bildschirmmenü (OSD-Menü)

3.1.1 Bedienungsvorgang



1. Drücken Sie die  Taste, um das OSD-Menü aufzurufen.
 2. Drücken Sie die  Taste nach oben/unten, um durch die Funktionen zu steuern. Heben Sie die gewünschte Funktion hervor; drücken Sie zum Aktivieren dieser auf die  Taste. Wenn die ausgewählte Funktion ein Untermenü hat, gehen Sie mit der  Taste nach oben/unten, um durch die Funktionen im Untermenü zu navigieren. Markieren Sie die gewünschte Submenüfunktion und drücken zum Aktivieren die  Taste oder gehen Sie mit der  Taste nach rechts.
 3. Gehen Sie mit der  Taste nach oben/unten, um die Einstellung der ausgewählten Funktion zu ändern.
 4. Drücken Sie zum Verlassen des OSD-Menüs und Speichern der Einstellungen wiederholt die -Taste oder gehen Sie mit die  Taste nach links, bis das OSD-Menü ausgeblendet wird. Wiederholen Sie die Schritte 1-3, um andere Funktionen anzupassen.
- **ASUS DisplayWidget Center:** Zeigt einen QR-Code an, mit dem Sie über das ASUS DisplayWidget Center auf die Informationen zugreifen können.

3.1.2 Einführung in die OSD-Funktionen

1. Gaming



- **Übertaktung:** Der Monitor kann auf eine maximale Bildwiederholfrequenz von 260 Hz übertaktet werden (nur für DisplayPort/USB-C Eingang).



Übertaktung kann zu Bildschirmflimmern führen. Um solche Effekte zu reduzieren, trennen Sie das DisplayPort Kabel und verwenden Sie das Monitor OSD-Menü, um es erneut mit einem sichereren Max. Aktualisierungsrate zu versuchen.

- **Variabler OD:** Verbessert die Graustufen-Reaktionszeit der LCD-Fläche.
- **Var. Bildfrequenz:** Ermöglicht einer Grafikkarte, die Var. Bildfrequenz unterstützt*, die dynamische Anpassung der Bildschirmaktualisierungsrate basierend auf typischen Inhaltsbildraten für eine energiesparende, praktisch ruckelfreie Anzeigeaktualisierung mit geringer Latenz.



- Wenn diese Funktion aktiviert ist, ist/sind die folgende(n) Funktion(en) nicht verfügbar: **Kontrollen, ELMB**.
 - ***Var. Bildfrequenz** kann nur innerhalb von 48Hz~260Hz aktiviert werden.
 - *Für unterstützte GPUs, sowie Mindestanforderungen für PC-System und Treiber kontaktieren Sie bitte die GPU Hersteller.
-

- **ELMB-Einst.:**

- * **ELMB: ELMB** kann nur aktiviert werden, wenn **Var. Bildfrequenz** auf **Aus** gestellt ist und die Aktualisierungsrate 120Hz, 144Hz, 165Hz, 240Hz, 250Hz oder 260Hz beträgt. Diese Funktion verhindert Bildaussetzer, reduziert Geisterbilder und Bewegungsunschärfe beim Spielen. Die Funktion umfasst eine 5-stufige Klarheits- und Positionseinstellung.



- Wenn diese Funktion aktiviert ist, ist/sind die folgende(n) Funktion(en) nicht verfügbar: **Var. Bildfrequenz, Blaulichtfilter, ASCR, Kontrollen, ELMB Sync, Helligkeit, Dynamisches Dimmen**.
 - Um **ELMB** zu aktivieren, schalten Sie zuerst die Funktion **Var. Bildfrequenz** aus.
-

- * **ELMB SYNC:** Ermöglicht es Ihnen, die Funktion einzuschalten, wenn **Var. Bildfrequenz Ein** geschaltet ist. Diese Funktion verhindert Bildaussetzer, reduziert Geisterbilder und Bewegungsunschärfe beim Spielen.



Wenn diese Funktion aktiviert ist, ist/sind die folgende(n) Funktion(en) nicht verfügbar: **Blaulichtfilter, ASCR, Kontrollen, ELMB, Dynamisches Dimmen.**

- **GamePlus:** GamePlus Funktion bietet ein Toolkit und erzeugt eine bessere Spielumgebung, wenn unterschiedliche Arten von Spielen gespielt werden.
 - * **FPS-Zähler:** Der FPS (Bilder pro Sekunde) Zähler zeigt Ihnen an, wie flüssig das Spiel läuft.
 - * **Fadenkreuz:** Bei den Fadenkreuz-Überlagerungen mit 6 verschiedenen Fadenkreuzoptionen können Sie dasjenige auswählen, das am besten zu Ihrem Spiel passt. **Dynamic Crosshair** stellt die Farbe des Fadenkreuzes so ein, dass es sich kontrastreich vom Hintergrund abhebt und besser zur Geltung kommt, um genauer zielen zu können.
 - * **Scharfschütze:** Diese Funktion (nur verfügbar, wenn HDR auf Ihrem Gerät deaktiviert ist) wurde speziell für Egoshooter entwickelt. Sie können Vergrößerungsverhältnis und Art der Ausrichtung nacheinander wählen.
 - * **Timer:** Sie können den Timer in der oberen linken Ecke des Displays positionieren, damit Sie die Spielzeit im Auge behalten können.
 - * **Stoppuhr:** Sie können die Stoppuhr in der oberen linken Ecke des Displays positionieren, damit Sie die Spielzeit im Auge behalten können.
 - * **Anzeigeausrichtung:** Anzeigeausrichtung zeigt die Ausrichtungslinien an 4 Seiten des Bildschirms an und dient als ein einfaches und praktisches Werkzeug zur perfekten Ausrichtung mehrerer Monitore.
- **GameVisual:** Die GameVisual Funktion ermöglicht Ihnen die komfortable Auswahl unterschiedlicher Bildmodi.
 - * **Landschaftsmodus:** Dies ist die beste Auswahl für die Anzeige von Landschaftsfotos mit GameVisual™ intelligenter Videotechnologie.
 - * **Rennmodus:** Dies ist die beste Auswahl für Rennspiele mit GameVisual™ intelligenter Videotechnologie.
 - * **Kinomodus:** Dies ist die beste Auswahl für das Ansehen von Filmen mit GameVisual™ intelligenter Videotechnologie.
 - * **RTS/RPGmodus:** Dies ist die beste Auswahl für Echtzeitstrategie (RTS)/ Rollenspiele (RPG) mit intelligenter GameVisual™ Videotechnologie.
 - * **FPSmodus:** Dies ist die beste Auswahl für das Spielen von Egoshootern mit GameVisual™ intelligenter Videotechnologie.
 - * **sRGBmodus:** Dies ist die beste Auswahl für die Anzeige von Fotos und Grafiken von PCs.
 - * **MOBA Mode:** Dies ist die beste Auswahl für das Spielen in Multiplayer Online Kampfarenen mit intelligenter GameVisual™ Videotechnologie.
 - * **Nachtsicht:** Dies ist die beste Auswahl für dunkle Szenen mit intelligenter GameVisual™ Videotechnologie.
 - * **Anwendermodus:** Weitere Elemente sind für Farbanpassungen einstellbar.



- Im **MOBA Mode** können die folgenden Funktionen nicht vom Benutzer konfiguriert werden: **Shadow Boost, VividPixel, Dynamisches Dimmen, Sättigung, 6-Achsen-Sättigung.**
- Im **sRGBmodus** können die folgenden Funktionen nicht vom Benutzer konfiguriert werden: **Shadow Boost, Farbe, Kontrast, Dynamisches Dimmen, ASCR.**

- **Shadow Boost:** Die Optimierung dunkler Farben passt die Gammakurve des Monitors an, um die dunklen Farben in einem Bild zu verstärken, damit dunkle Szenen und Objekte besser gesehen werden können. Zusätzlich hellt **Dynamisches Fadenkreuz** dunkle Bereiche auf, ohne dabei helle Bereiche zu überbelichten. Dies stellt in schwach beleuchteten Umgebungen einen klaren Vorteil dar.



Diese Funktion steht nur im **Szenariemodus, Rennmodus, Kinomodus, RTS/RPGmodus, FPSmodus, Nachtsicht** oder **Anwendermodus** zur Verfügung.

- **ASUS DisplayWidget Center:** Zeigt einen QR-Code an, mit dem Sie über das ASUS DisplayWidget Center auf die Informationen zugreifen können.

2. Bildeintr.



- **Helligkeit:** Der Einstellbereich reicht hier von 0 bis 100.
- **Kontrast:** Der Einstellbereich reicht hier von 0 bis 100.
- **HDR-Einstellung:** Beinhaltet 4 HDR-Modi, einschließlich **Gaming HDR, Cinema HDR, Console HDR** und **HDR Einstellbar**. Die HDR Helligkeit kann angepasst werden, wenn die Funktion **HDR Einstellbar** aktiviert ist.
- **Dynamisches Dimmen:** Synchronisiert sich mit dem Inhalt, während der Kontrast geändert wird, um die Hintergrundbeleuchtung dynamisch zu dimmen.
- **ASCR:** Hier können Sie die Funktion ASCR (ASUS Smart Contrast Ratio) ein-/ausschalten.



Wenn diese Funktion aktiviert ist, sind die folgenden Funktionen nicht verfügbar: **ELMB, ELMB Sync, Dynamisches Dimmen.**

- **Kontrollen:** Stellen Sie das Seitenverhältnis auf **16:9** oder **Quadratisch** ein, um verschiedene Spielszenarien zu genießen.

- * **16:9:** Wählen Sie einfach **Auffüllen** oder **24,5-Zoll-Simulation** unter **Vollbild** für eine bessere FPS Spielgröße; oder Sie können **Punkt für Punkt** in den Windows Anzeigeeinstellungen wählen.
- * **Quadratisch:** Bietet mehrere Auswahlmöglichkeiten für das Seitenverhältnis Quadratisch mit verschiedenen Bildschirmgrößen wie **Vollbild**, **Äquivalent** und **Punkt für Punkt**.



Wenn diese Funktion aktiviert ist, sind die folgenden Funktionen nicht verfügbar: **Var. Bildfrequenz**, **ELMB** und **ELMB Sync**.

- **Blaulichtfilter:**

- * **AUS:** Keine Änderung.
- * **Stufe 1~Stufe 4:** Je höher die Stufe, desto weniger blaues Licht wird gestreut. Wenn **Blaulichtfilter** aktiviert ist, wird die Standardeinstellung für **Renmodus** automatisch übernommen. Zwischen **Stufe 1** bis **Stufe 3** ist die Funktion Helligkeit konfigurierbar. **Stufe 4** ist eine optimierte Einstellung. Entspricht der TÜV Zertifizierung für wenig blaues Licht. Die Helligkeitsfunktion kann nicht vom Benutzer konfiguriert werden.



Wenn diese Funktion aktiviert ist, sind die folgenden Funktionen nicht verfügbar: **ELMB** und **ELMB Sync**.



- Bitte beachten Sie die folgenden Hinweise, um die Augenbelastung zu lindern:
- Benutzer sollten Pausen von der Benutzung des Monitors einlegen, wenn sie über viele Stunden hinweg daran arbeiten. Nach jeweils 1 Stunde Arbeit am Computer wird eine kurze Pause (mind. 5 Minuten) empfohlen. Kürzere und häufigere Pausen sind effektiver als eine einzelne lange Pause.
- Um die Belastung und Trockenheit in ihren Augen zu minimieren, sollten Sie ihre Augen regelmäßig ausruhen, indem sie auf weit entfernte Gegenstände blicken.
- Augenübungen können bei der Verringerung der Augenbelastung helfen. Wiederholen Sie diese Übungen regelmäßig. Wenn die Augenbelastung weiter anhält, suchen Sie bitte einen Arzt auf. Augenübungen:
(1) Schauen Sie wiederholt nach oben und unten (2) Rollen Sie langsam Ihre Augen (3) Bewegen Sie Ihre Augen diagonal.
- Hochenergetisches blaues Licht kann zu einer Augenbelastung und AMD (altersbedingter Makulardegeneration) führen. Blaulichtfilter reduziert 70% (max.) von schädlichem blauen Licht, um CVS (Computer Vision Syndrom) zu vermeiden.

- **VividPixel:** Diese Funktion verbessert die Kontur des angezeigten Bildes und erzeugt hochwertige Bilder am Bildschirm.

3. Farbe



- **Display Farbraum:** Wählt den Farbraum für die Farbausgabe des Monitors aus.
- **Farbtemp.:** Umfasst die 8 Modi **4000K, 5000K, 6500K, 7500K, 8200K, 9300K, 10000K** und **Benutzer**.
- **Sättigung:** Der Einstellbereich reicht hier von 0 bis 100.
- **6-Achsen-Sättigung:** Passt die Sättigung für R, G, B, C, M, Y an.
- **Gamma:** Ermöglicht Ihnen die Einstellung des Farbmodus auf **1,8, 2,0, 2,2, 2,4** oder **2,6**.

4. Eingangswahl

Mit dieser Funktion können Sie Ihre bevorzugte Eingangsquelle auswählen.



- **Auto Eingangserkenn.:** Wenn aktiviert, wählt das System automatisch den zuletzt verbundenen E/A Anschluss.
- **USB-C/DisplayPort/HDMI:** Wählt die Eingangsquelle manuell aus.

5. Lichteffekt



- **Aura Sync:** Ermöglicht es Ihnen, die Aura Sync Funktion ein- oder auszuschalten, die den Aura RGB Lichteffekt auf allen unterstützten Geräten synchronisiert.



Die folgende(n) Funktion(en) wird/werden deaktiviert, wenn diese Funktion eingeschaltet wird: **Aura RGB**.

- **Aura RGB:** Es stehen verschiedene Farben zur Auswahl: **AUS, Hatsune Miku, Rainbow, Color Cycle, Static, Breathing, Strobing**. Sie können die **R/G/B/C/M/Y** Farbe für die **Static, Breathing** und **Strobing** Modi manuell ändern.



Diese Funktion ist nicht verfügbar, wenn **Aura Sync** aktiviert ist.

6. MyFavorite



- **Verknüpfung:**
 - * **Verknüpfung 1/Verknüpfung 2:** Stellt die Verknüpfungsfunktionen für die Verknüpfungstasten ein.



Wenn eine bestimmte Funktion ausgewählt oder aktiviert wird, wird Ihre Verknüpfungstaste möglicherweise nicht unterstützt. Verfügbare Funktionen: **GamePlus, GameVisual, Variabler OD, Helligkeit, Stummschalten, Shadow Boost, Kontrast, Eingangswahl, HDR-Einstellung, Blaulichtfilter, Farbtemp., Lautstärke (Kopfh.), Benutzerd. Einstellung-1, Benutzerd. Einstellung-2.**

- **Benutzerdefinierte Einstellung:**
 - * **Einstellung 1/Einstellung 2:** Lädt/Speichert sämtliche Einstellungen auf dem Monitor.

7. System-Einstell.



- **Sprache:** Sie können aus 23 Sprachen auswählen: Englisch, Französisch, Deutsch, Italienisch, Spanisch, Niederländisch, Portugiesisch, Russisch, Tschechisch, Kroatisch, Polnisch, Rumänisch, Ungarisch, Türkisch, Vereinfachtes Chinesisch, Traditionelles Chinesisch, Japanisch, Koreanisch, Thailändisch, Indonesisch, Persisch, Ukrainisch, Vietnamesisch.
- **Klang:** Über dieses Menü passen Sie die Toneinstellung an.
 - * **Lautstärke (Kopfh.):** Der Einstellbereich reicht hier von 0 bis 100.
 - * **Stummschalten:** Schaltet den Ton des Monitors ein oder aus.
- **Betriebsanzeige:** Hiermit de-/aktivieren Sie die Betriebsanzeige-LED.
- **Ein-/Austaste-Sperre:** Aktiviert oder deaktiviert die Ein/Aus-Taste.
- **Tastensperre:** Zur Deaktivierung aller Funktionstasten. Halten Sie die  (5-Wege) Taste länger als 5 Sekunden nach unten gedrückt, um die Tastensperrfunktion zu deaktivieren.
- **Energieeinstellung:**
 - * **Leistungsmodus:** Die Einstellung Performance-Modus kann zu einem höheren Stromverbrauch führen.
 - * **Energiesparmodus:** Der Energiesparmodus kann zu einer eingeschränkten Leuchtkraft führen.
- **OSD-Einstellungen:**
 - * Hier können Sie die horizontale Position (H-Position) und die vertikale Position (V-Position) des OSD-Menüs.
 - * Sie können die OSD-Abschaltzeit auf 10 bis 120 Sekunden einstellen.
 - * Sie können den OSD-Hintergrund auf opak bis transparent einstellen.
 - * Sie können die DDC/CI-Funktion aktivieren oder deaktivieren.
- **DisplayPort-Stream:** Kompatibilität mit Grafikkarte. Wählen Sie **DisplayPort 1.2** oder **DisplayPort 1.4** per Grafikkarten-DP-Version.
- **DSC-Unterstützung:** DisplayPort Display Stream Compression.

- **ASUS-Betriebssync:** Zum Ein-/Ausschalten der über HDMI angeschlossenen Konsole oder Digitalempfängers, wie Apple TV, Sony PlayStation, Xbox Serie X/S oder Nintendo Switch über den Monitor. Die Standardeinstellung ist **EIN**. Wenn der Monitor eingeschaltet wird, schaltet sich das CEC-Eingangsggerät automatisch ein und umgekehrt. Wenn das CEC-Eingangsggerät eingeschaltet wird, schaltet sich der Monitor automatisch ein.
- **Information:** Hier werden Informationen zu dem Monitor angezeigt.
- **Fabrikseinst:** Die Auswahl von "Ja" stellt die Standardeinstellungen wieder her.

3.2 Aura

Armoury Crate ist ein Softwareprogramm, das die bunten LEDs auf unterstützten Geräten wie Monitoren, Motherboards, Grafikkarten, Desktop-PCs usw. steuert. Aura ermöglicht es Ihnen, die Farbe der RGB-LEDs an diesen Geräten anzupassen und verschiedene Lichteffekte auszuwählen. Sie können auch die Farbe der LEDs korrigieren oder anpassen, indem Sie sie kalibrieren.

Um Aura zu aktivieren:

1. Schalten Sie die **Aura Sync** Funktion im OSD-Menü EIN.
2. Verbinden Sie den USB 3.2 Gen 1 Upstream Port des Monitors mit dem USB-Port Ihres Computers.
3. Installieren Sie Armoury Crate und starten Sie den Computer neu.
4. Führen Sie Armoury Crate aus.

Nachstehend finden Sie eine Übersicht über dieses Programm.

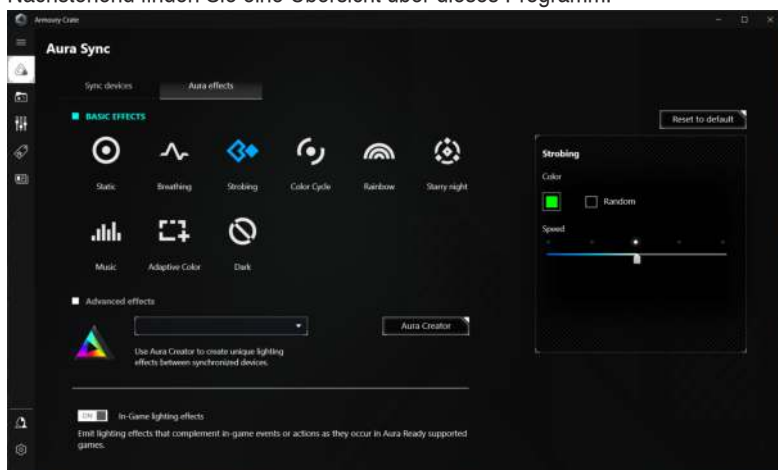

- Wenn die USB-Upstream Verbindung zwischen dem Monitor und dem Computer getrennt ist, müssen Sie den USB 3.2 Gen 1 Upstream Port des Monitors wieder an den Computer anschließen und den Computer neu starten, um die Aura-Funktion wieder aufzunehmen.
- Weitere Informationen finden Sie unter https://rog.asus.com/innovation/armoury_crate/.

3.3 Technische Daten

Bildschirmtyp	TFT-LCD
Bildschirmgröße	27 Zoll-Breitbild (68,5 cm)
Max. Auflösung	2560 x 1440
Pixelabstand	0,2331 mm x 0,2331 mm
Helligkeit (i.d.R.)	400 cd/m ²
Kontrastverhältnis (i.d.R.)	1000:1
Betrachtungswinkel (H/V) CR>10	178°/178°
Anzeigefarben	1073,7 M
Ansprechzeit	1ms (GTG), 0,3ms (min.)
Farbtemperaturauswahl	8 Farbtemperaturen
Analoger Eingang	Nein
Digitaleingang	DisplayPort v1.4 x 1, HDMI v2.1 x 1, USB Type-C x 1
Kopfhörerbuchse	Ja
Audioeingang	Nein
Lautsprecher (Integriert)	Nein
Farbe	Hatsune Miku-Edition
Betriebs-LED	Weiß (Ein)/Bernstein (Standby)
Kippen	+20° ~ -5°
Drehpunkt	+/-90°
Schwenken	+45° ~ -45°
Höhenverstellung	110 mm
VESA-Wandmontage	100 x 100 mm
Kensington-Schloss	Ja
Nennspannung	Wechselstrom: 100~240V, 50~60Hz, 1,5 A DC: 19 V --- 4,74 A (Wechselstromadapter)
Stromverbrauch	Eingeschaltet: < 29 W**, Standby: < 0,5 W, Ausgeschaltet: < 0,3 W
Temperatur (in Betrieb)	0°C~40°C
Temperatur (nicht in Betrieb)	-20°C~+60°C
Abmessungen (B x H x T)	61,37 x 36,72 x 8,58 cm (ohne Ständer) 61,37 x 39,25 x 18,79 cm (mit Ständer, am niedrigsten) 61,37 x 50,25 x 18,79 cm (mit Ständer, am höchsten) 72,2 x 47,6 x 22,7 cm (Paket)
Gewicht (ungefähr)	3,7 kg (ohne Ständer); 5,8 kg (Netto); 9,2 kg (Brutto)

Mehrsprachige Menüanzeige	23 Sprachen (Englisch, Französisch, Deutsch, Italienisch, Spanisch, Niederländisch, Portugiesisch, Russisch, Tschechisch, Kroatisch, Polnisch, Rumänisch, Ungarisch, Türkisch, Vereinfachtes Chinesisch, Traditionelles Chinesisch, Japanisch, Koreanisch, Thailändisch, Indonesisch, Persisch, Ukrainisch, Vietnamesisch)
Zubehör	Schnellstartanleitung, Garantiekarte, Netzteil, Netzkabel, DP Kabel, ROG Aufkleber, ROG Beutel, Dankeskarte, Telefonhalter
Konformität und Normen	cTUVus, FCC, ICES-3, CB, CE, ErP, WEEE, UkrSEPRO, Ukraine Energy Label, CU(EAC LOGO), CCC, China Energy Label, BSMI, RCM, VCCI, PC Recycle, J-MOSS, KCC, KMEPS, RoHs, CEC, HDMI, DP, DisplayHDR 400, VESA Adaptive Sync, WHQL Windows 10/11, TUV Flicker free, TUV Low Blue Light, EU Energy label

***Die technischen Daten können ohne Ankündigung geändert werden.**

****Messung einer Bildschirmhelligkeit von 200 Nits ohne Audio/USB/Kartenleser-Verbindung.**

3.4 Äußere Abmessungen

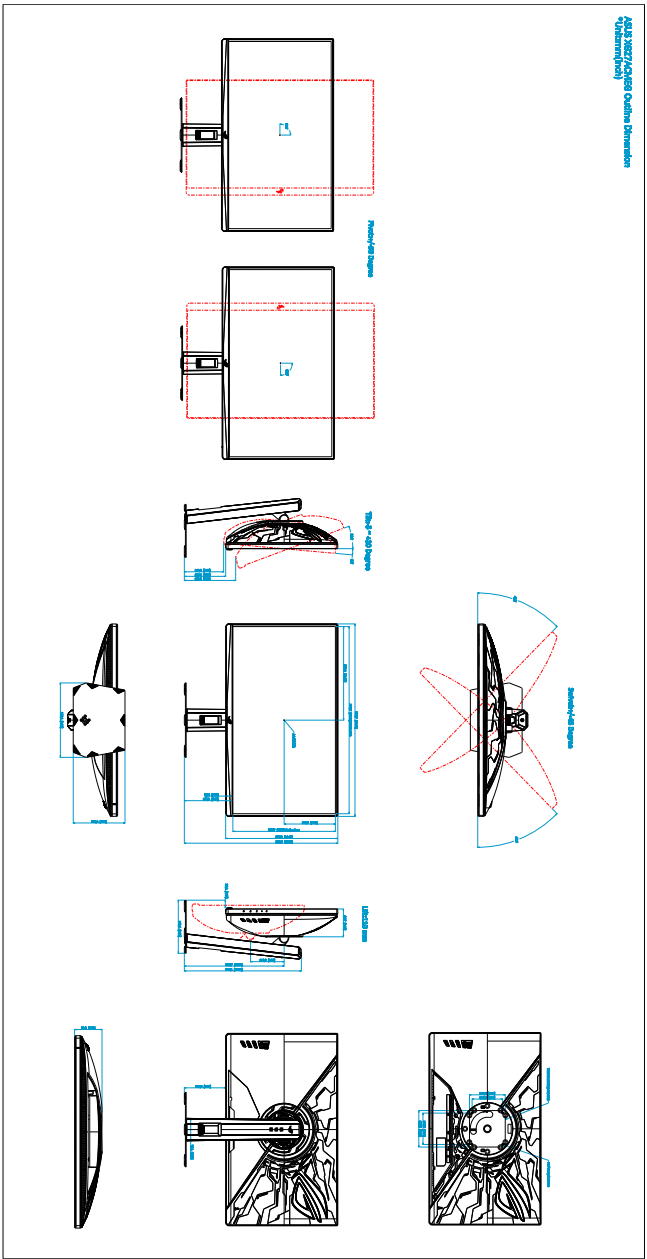

3.5 Fehlerbehebung (Häufig gestellte Fragen)

Problem	Mögliche Lösung
Die Betriebs-LED leuchtet nicht	<ul style="list-style-type: none"> • Drücken Sie die Taste , um den Monitor einzuschalten. • Prüfen Sie, ob das Netzkabel richtig mit dem Monitor und der Steckdose verbunden ist.
Die Betriebs-LED leuchtet weiß und kein Bild erscheint	<ul style="list-style-type: none"> • Prüfen Sie, ob der Monitor sowie der Computer im normalen Betriebszustand ist. • Stellen Sie sicher, dass das Signalkabel richtig mit dem Monitor und dem Computer verbunden ist. • Prüfen Sie das Signalkabel auf verbogene Kontaktstifte. • Verbinden Sie den Computer mit einem anderen Monitor, um zu prüfen, ob der Computer richtig funktioniert.
Das Anzeigebild erscheint zu hell oder zu dunkel	<ul style="list-style-type: none"> • Stellen Sie den Kontrast und die Helligkeit im OSD-Menü ein.
Das Anzeigebild flackert oder hat Wellenmuster	<ul style="list-style-type: none"> • Stellen Sie sicher, dass das Signalkabel richtig mit dem Monitor und dem Computer verbunden ist. • Entfernen Sie die anderen elektrischen Geräte, die eine elektrische Interferenz verursachen können.
Die Farben des Anzeigebildes sind nicht richtig (z.B. erscheint die Farbe Weiß nicht weiß)	<ul style="list-style-type: none"> • Prüfen Sie das Signalkabel auf verbogene Kontaktstifte. • Führen Sie die Fabrikseinst-Funktion im OSD-Menü aus. • Passen Sie die R/G/B-Farbeinstellungen an oder wählen eine passende Farbtemp. im OSD-Menü.
Die Helligkeit nimmt ab, nachdem HDR-Inhalte über einen längeren Zeitraum angezeigt wurden	<ul style="list-style-type: none"> • Schalten Sie den Monitor aus, indem Sie auf die Ein/Aus-Taste drücken und schalten Sie ihn anschließend wieder ein. • Schalten Sie den Monitor aus, indem Sie das Stromkabel abtrennen, und schalten Sie den Monitor anschließend wieder ein. • Reaktivieren Sie die HDR Funktion Ihres Gerätes.

3.6 Unterstützte Anzeigemodi

Auflösung	Frequenz	Native Timings		
		HDMI	DisplayPort	USB-C
		Aktualisierungsrate	Aktualisierungsrate	Aktualisierungsrate
640 x 480		60Hz	60Hz	60Hz
640 x 480		75Hz	75Hz	75Hz
800 x 600		60Hz	60Hz	60Hz
800 x 600		75Hz	75Hz	75Hz
1024 x 768		60Hz	60Hz	60Hz
1024 x 768		75Hz	75Hz	75Hz
1280 x 1024		60Hz	60Hz	60Hz
1280 x 960		60Hz	60Hz	60Hz
1280 x 720		60Hz	60Hz	60Hz
1600 x 1200		60Hz	60Hz	60Hz
1920 x 1080		60Hz	60Hz	60Hz
1920 x 1080		240Hz	240Hz	240Hz
2560 x 1440		60Hz	60Hz	60Hz
2560 x 1440		120Hz	120Hz	120Hz
2560 x 1440		144Hz	144Hz	144Hz
2560 x 1440		165Hz	165Hz	165Hz
2560 x 1440		240Hz	240Hz	240Hz
1920 x 1080*		250Hz	250Hz	250Hz
1920 x 1080*		260Hz	260Hz	260Hz
2560 x 1440*		250Hz	250Hz	250Hz
2560 x 1440*		260Hz	260Hz	260Hz

*Wird nur unterstützt, wenn Übertaktung aktiviert ist.

Auflösung	Frequenz	Quadratisch Timings		
		HDMI	DisplayPort	USB-C
		Aktualisierungsrate	Aktualisierungsrate	Aktualisierungsrate
640 x 480		60Hz	60Hz	60Hz
640 x 480		75Hz	75Hz	75Hz
800 x 600		60Hz	60Hz	60Hz
800 x 600		75Hz	75Hz	75Hz
1024 x 768		60Hz	60Hz	60Hz
1024 x 768		75Hz	75Hz	75Hz

Quadratisch Timings			
Auflösung Frequenz	HDMI	DisplayPort	USB-C
	Aktualisierungsrate	Aktualisierungsrate	Aktualisierungsrate
1280 x 1024	60Hz	60Hz	60Hz
1280 x 960	60Hz	60Hz	60Hz
1280 x 720	60Hz	60Hz	60Hz
1600 x 1200	60Hz	60Hz	60Hz
1920 x 1080	60Hz	60Hz	60Hz
2560 x 1440	60Hz	60Hz	60Hz
2560 x 1440	120Hz	120Hz	120Hz
1280 x 960	240Hz	240Hz	240Hz
1024 x 768	240Hz	240Hz	240Hz
1728 x 1080	240Hz	240Hz	240Hz
1920 x 1440	240Hz	240Hz	240Hz
1440 x 1080	240Hz	240Hz	240Hz

24,5-Zoll-Simulation Timings			
Auflösung Frequenz	HDMI	DisplayPort	USB-C
	Aktualisierungsrate	Aktualisierungsrate	Aktualisierungsrate
640 x 480	60Hz	60Hz	60Hz
640 x 480	75Hz	75Hz	75Hz
800 x 600	60Hz	60Hz	60Hz
800 x 600	75Hz	75Hz	75Hz
1024 x 768	60Hz	60Hz	60Hz
1024 x 768	75Hz	75Hz	75Hz
1280 x 1024	60Hz	60Hz	60Hz
1280 x 960	60Hz	60Hz	60Hz
1280 x 720	60Hz	60Hz	60Hz
1600 x 1200	60Hz	60Hz	60Hz
1920 x 1080	60Hz	60Hz	60Hz
2560 x 1440	60Hz	60Hz	60Hz
2560 x 1440	120Hz	120Hz	120Hz
2328 x 1310	60Hz	60Hz	60Hz
2328 x 1310	120Hz	120Hz	120Hz
2328 x 1310	240Hz	240Hz	240Hz

Video-Timing

Auflösung	Frequenz	HDMI	DisplayPort	Typ-C
		Aktualisierungsrate	Aktualisierungsrate	Aktualisierungsrate
640 x 480P		59,94/60 Hz	59,94/60 Hz	59,94/60 Hz
720 x 480P		59,94/60 Hz	59,94/60 Hz	59,94/60 Hz
720 x 756P		50Hz	50Hz	50Hz
1280 x 720P		50Hz	50Hz	50Hz
1280 x 720P		59,94/60 Hz	59,94/60 Hz	59,94/60 Hz
1920 x 1080P		24Hz	24Hz	24Hz
1920 x 1080P		25Hz	25Hz	25Hz
1920 x 1080P		30Hz	30Hz	30Hz
1920 x 1080P		50Hz	50Hz	50Hz
1920 x 1080P		60Hz	60Hz	60Hz
1920 x 1080P		100Hz	100Hz	100Hz
1920 x 1080P		119,88/120 Hz	119,88/120 Hz	119,88/120 Hz
3840 x 2160P		24Hz	-	-
3840 x 2160P		25Hz	-	-
3840 x 2160P		30Hz	-	-
3840 x 2160P		50Hz	-	-
3840 x 2160P		60Hz	-	-
3840 x 2160P		120Hz	-	-
3840 x 2160P		100Hz	-	-

