

Gigaset

GS6/GS6 PRO

Das aktuelle Benutzerhandbuch
ist verfügbar unter:
www.gigaset.com/manuals
oder direkt auf Ihrem Smartphone unter:
Einstellungen → Hilfe & Support



Inhalt

Einführung	Seite 4
Über dieses Benutzerhandbuch	Seite 4
Darstellungen im Benutzerhandbuch	Seite 4
Angaben zur Barrierefreiheit	Seite 5
Übersicht	Seite 7
Gigaset GS6 / GS6 PRO	Seite 7
Sicherheitshinweise	Seite 8
Vorgesehene Verwendung	Seite 8
Wichtige Sicherheitshinweise	Seite 9
Erste Schritte	Seite 13
Verpackungsinhalt	Seite 13
Inbetriebnahme	Seite 13
Ihr Smartphone bedienen	Seite 15
Touchscreen bedienen	Seite 15
Einrichtungsassistent	Seite 16
Grundlagen der Bedienung	Seite 17
Startbildschirm	Seite 18
Navigationsmodus einstellen	Seite 22
Lautstärke und Vibration über die Lautstärketasten einstellen	Seite 24
Texte schreiben und bearbeiten	Seite 25
Einstellungen für die Funktionstaste	Seite 25
Benachrichtigungen	Seite 26
Hauptfunktionen verwenden	Seite 27
Telefonie	Seite 27
Anruflisten	Seite 29
Kontaktliste	Seite 29
Nachrichten (SMS/MMS)	Seite 30
Verwenden der Kamera	Seite 32
Netless Chat	Seite 33
Apps für Büroaufgaben	Seite 33
Apps	Seite 34

Einstellungen	Seite 35
Interne Suchfunktion für Einstellungen	Seite 35
Display	Seite 35
Töne und Lautstärke	Seite 36
Energieverwaltung	Seite 36
Displaysperre	Seite 36
Netzwerkverbindungen	Seite 37
System-Update	Seite 38
Fehlersuche	Seite 39
Smartphone neu starten	Seite 39
Wiederherstellung der Werkseinstellungen	Seite 39
Anhang	Seite 42
Pflegehinweise	Seite 42
Kundendienst	Seite 42
Garantieerklärung	Seite 43
Freigabe	Seite 44
Abfall und Umweltschutz	Seite 45
Technische Daten	Seite 47
Zubehör	Seite 48
Open-Source-Software	Seite 48
Lizenz- und Urheberrechtsinformationen	Seite 49

Einführung

Dieses Kapitel enthält Informationen zum Benutzerhandbuch. Es beschreibt die verwendeten Symbole und enthält Angaben zur Barrierefreiheit.

Über dieses Benutzerhandbuch

Das Benutzerhandbuch beschreibt die Einrichtung und Verwendung Ihres Smartphones.

Informationen zu weiteren Einstellungen und Menüs für das Android-Betriebssystem finden Sie in der umfassenden **Google-Online-Hilfe** zu diesen und vielen anderen Themen.

Darstellungen im Benutzerhandbuch

Die folgenden Abschnitte erläutern, wie Informationen in diesem Benutzerhandbuch angezeigt werden.

Symbole



Warnungen, deren Nichtbeachtung Personen- oder Geräteschäden nach sich ziehen kann.



Wichtige Information zur Funktion und zum sachgerechten Umgang oder zu Funktionen, die Kosten verursachen können.



Weitere nützliche Informationen.

Bedienschritte

1. Erster Schritt
2. Nächster Schritt
 - ↘ Ergebnis



Handlungsschritte zur Beschreibung der Navigation zu einem bestimmten Menü beginnen immer auf dem Startbildschirm (siehe Abschnitt ➡ **Startbildschirm**).

Querverweis

Dieses Symbol weist auf einen Querverweis innerhalb dieses Dokuments hin: ➡

Angaben zur Barrierefreiheit

Ihr Smartphone und dieses Benutzerhandbuch sind auf leichte Benutzbarkeit ausgelegt.

Die nachfolgenden Informationen helfen Ihnen bei der Orientierung.

Die Beschreibung der Bedienelemente Ihres Smartphones basieren auf der folgenden Ausrichtung:

- Das Display Ihres Smartphones ist sich auf der Vorderseite.
- Die Lautstärketasten sind oben rechts.

Merkmale der Barrierefreiheit

Ihr Smartphone bietet zahlreiche Merkmale für mehr Barrierefreiheit.

Einige der wichtigsten sind in der nachfolgenden Liste zusammengefasst:

- Bildschirmvergrößerung mit Aktivierungsoptionen.
- 'Einfacher Modus' für Senioren und Menschen mit Sehbehinderungen.
- Anpassung von Bildschirmtexten in Größe, Farbe und Aussehen.
- Die TalkBack-Funktion als Screenreader für Anzeigeelemente.
- Sprachassistenten zur Ausführung von Funktionen.

Die meisten Funktionen finden Sie in den Einstellungen zur Barrierefreiheit Ihres Smartphones.

TalkBack (Screenreader)

Als Screenreader unterstützt die TalkBack-Funktion Menschen mit Sehbehinderungen bei der Benutzung Ihres Smartphones. TalkBack hebt visuelle Elemente wie Menüpunkte und Text auf dem Display hervor. Zu den hervorgehobenen Elementen gibt es detaillierte Audiobeschreibungen.

Sie können die TalkBack-Funktion direkt im ersten Schritt des Einrichtungsassistenten aktivieren (siehe Abschnitt ➡ **Einrichtungsassistent**).

Alternativ können Sie die Funktion auch in den Eingabehilfen-Einstellungen Ihres Smartphones aktivieren.

Sprachassistent

Ihr Smartphone unterstützt Google Assistant als Sprachassistenten. Der Sprachassistent kann während der Einrichtung aktiviert werden.

Mit dem Sprachassistenten können Sie ausgewählte Funktionen auf Ihrem Smartphone per Sprachbefehl ausführen. Sie können zum Beispiel Musik abspielen oder eine Navigation starten.

1. Sagen Sie „*Okay Google*“ oder „*Hey Google*“.
Der Sprachassistent hört zu.
2. Sagen Sie den gewünschten Sprachbefehl.
Zum Beispiel: „*Hey Google, navigiere zur nächstgelegenen Tankstelle.*“



Weitere Hinweise zu Sprachbefehlen und zur allgemeinen Verwendung des Google Assistant finden Sie in der **Google Online-Hilfe**.

Einstellungen mit der internen Funktion suchen

Mit Ihrem Smartphone können Sie über eine interne Funktion nach Einstellungen suchen.



Die App **Einstellungen** befindet sich in der App-Übersichtsliste. Sie können die App-Übersichtsliste aufrufen, indem Sie vom unteren Rand des Startbildschirms nach oben wischen (siehe Abschnitt ➡ **Startbildschirm**).

1. Öffnen Sie das Menü „Einstellungen“.
Das Menü „Einstellungen“ wird angezeigt. Die Suchleiste befindet sich oberhalb der Menüs.
2. Geben Sie den gewünschten Begriff in die Suchleiste ein.
Die entsprechenden Einstellungen werden angezeigt.
3. Tippen Sie auf die gewünschte Einstellung.
👉 Sie haben die gewünschte Einstellung gefunden

Weitere Apps für erhöhte Barrierefreiheit

Für noch mehr Barrierefreiheit stehen weitere kostenlose Apps zur Verfügung. Sie können die Apps über Google Play installieren (siehe Abschnitt ➡ **Installieren von Apps über den Play Store**).

Die folgende Liste enthält einige nützliche Apps für mehr Barrierefreiheit.

■ Voice Access

Die App ermöglicht eine vollständige Sprachsteuerung Ihres Smartphones. Sie können Apps öffnen, zwischen Bildschirmen wechseln, Nachrichten schreiben und sogar Text bearbeiten.

■ Switch Access

Verwenden Sie die Frontkamera Ihres Smartphones als Bedienungshilfe. Mit einfachen Gesichtsbewegungen, wie Augen nach rechts oder links oder dem Mund öffnen, können Sie Apps nutzen und Inhalte auswählen.

■ Lookout

Die App verwandelt Ihr Smartphone in eine leistungsstarke Sehhilfe, die mithilfe von KI und den Gemini-Modellen von Google sofortige Einblicke gewährt. Sie kann Bilder schnell beschreiben und Fragen zu visuellen Inhalten am Arbeitsplatz beantworten.

■ Action cards

Sie können Aktionskarten auf dem Startbildschirm Ihres Smartphones einrichten, um einfach auf häufig ausgeführte Aufgaben zuzugreifen und so z. B. einen Lieblingskontakt anrufen oder Ihre Liebessendung ansehen.



Dies ist nur eine kleine Auswahl von Apps für einen erleichterten Zugang.

Weitere Apps finden Sie im Play Store.

Weitere Informationen über den Play Store finden Sie in der **Google Online-Hilfe**.

Übersicht

Gigaset GS6 / GS6 PRO

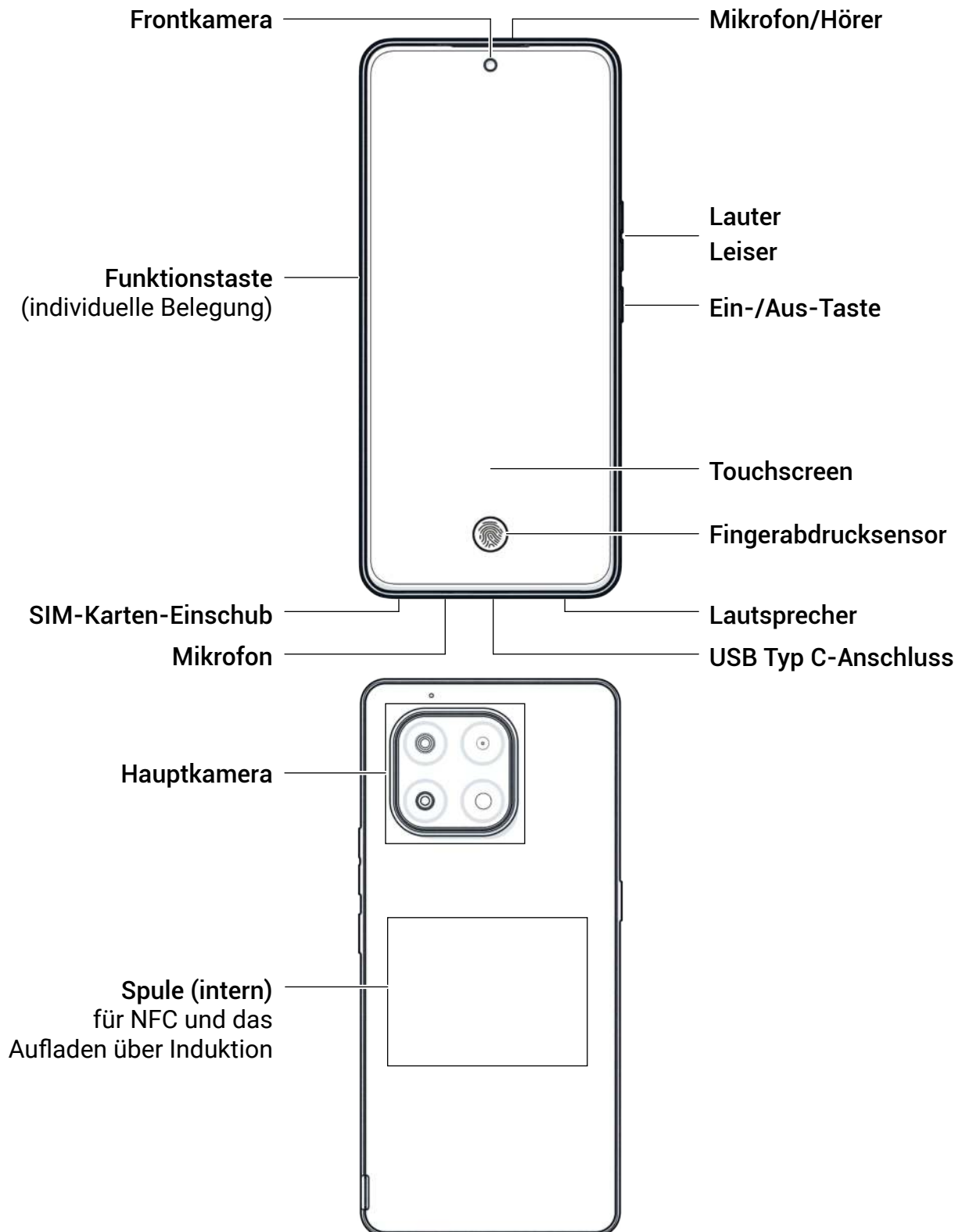

Sicherheitshinweise



Bitte diese Anweisungen sorgfältig lesen. Bei Nichtbeachtung besteht die Gefahr von Personen- und Geräteschäden sowie von Verstößen gegen die geltenden Gesetze.

Kindern bitte den Inhalt dieses Dokuments sowie die mit der Verwendung von Smartphones verbundenen Gefahren erklären.

Die Bedienungsanleitung ist Teil Ihres Smartphones. Sie enthält wichtige Hinweise zur Sicherheit, Verwendung und Entsorgung. Bitte machen Sie sich mit allen Bedienungs- und Sicherheitshinweisen vertraut, bevor Sie Ihr Smartphone benutzen.

Verwenden Sie das Produkt nur wie beschrieben und für die angegebenen Anwendungsbereiche. Legen Sie alle Dokumente bei, wenn Sie Ihr Smartphone weitergeben.

Vorgesehene Verwendung

Ihr Gigaset GS6 / GS6 PRO – im Folgenden „Smartphone“ – ist für die private und geschäftliche Nutzung in einem Mobilfunknetz geeignet.

Jede andere Verwendung ist unzulässig. Sie sind nicht berechtigt, Änderungen oder Modifikationen an Ihrem Smartphone vorzunehmen. Andernfalls erlischt die Garantie.

Wichtige Sicherheitshinweise



Warnung!

Erstickungsgefahr! Von Kindern fernhalten! Halten Sie Verpackung und Schutzfolie sowie Akkus von Kindern fern. Bewahren Sie das Mobiltelefon und das Zubehör außerhalb der Reichweite von Kindern auf. Kleine Kinder könnten Kleinteile oder Akkus verschlucken. Wird ein Akku verschluckt, suchen Sie sofort einen Arzt auf.



Entsorgen Sie gebrauchte Smartphones gemäß den zugehörigen Anweisungen (siehe Abschnitt ➡ **Abfall und Umweltschutz**).

- Dieses Dokument bezieht sich auf die Standardeinstellungen Ihres Smartphones.
- Verwenden Sie zu Ihrer eigenen Sicherheit nur originales und von Gigaset für Ihr Mobiltelefon freigegebenes Zubehör. Die Verwendung von inkompatiblem Zubehör kann das Mobiltelefon beschädigen und zu gefährlichen Situationen führen. Originalzubehör ist über den Gigaset-Kundendienst erhältlich (siehe Abschnitt ➡ **Kundendienst**).
- Ihr Smartphone ist nach Schutzklasse IP68 (staub- und wasserdicht) geschützt. Bei Kontakt mit Wasser beachten Sie die folgenden Hinweise: Tauchen Sie Ihr Smartphone niemals tief in Wasser ein. Verwenden Sie Ihr Smartphone höchstens 30 Minuten unter Wasser bei einer Wassertiefe von maximal 1,2 m. Halten Sie alle Abdeckungen vollständig geschlossen, damit kein Wasser eindringen kann. Sobald Ihr Smartphone aus dem Wasser ist, trocknen Sie es ab und entfernen Sie mit einem fusselfreien Tuch restliche Wassertropfen von den Geräteöffnungen (Mikrofon / Lautsprecher (Hörer) / USB Typ C-Anschluss / Headset-Buchse).
- Zulässiger Temperaturbereich beim Laden: 0 - 60 °C.
Zulässiger Temperaturbereich im Betrieb: -20 - 60 °C.
Hohe Temperaturen können die Lebensdauer von elektronischen Geräten verkürzen und die Batterie beschädigen; Kunststoffteile können sich verformen oder schmelzen. Wenn Sie Ihr Smartphone in gekühlten Räumen benutzen oder aufbewahren, kann sich im Inneren Kondenswasser bilden, das die elektronischen Schaltkreise zerstört.
- Schalten Sie Ihr Smartphone in explosionsgefährdeten Bereichen aus, und beachten Sie alle Warnschilder. Zu den explosionsgefährdeten Bereichen gehören auch die Bereiche, in denen das Abschalten von Fahrzeugmotoren normalerweise empfohlen wird. An solchen Orten kann Funkenflug zu Explosionen oder Bränden auch mit entsprechenden Verletzungen und möglicherweise Lebensgefahr führen. Zu diesen Bereichen gehören Tankstellen, Chemiefabriken, Transport- und Lagersysteme für gefährliche Chemikalien, Räume unter Schiffsdecks, Bereiche, in denen die Luft chemische Substanzen oder feine Partikel wie Staub oder Metallpulverpartikel enthält.
- Das Kurzschließen, Zerlegen und Modifizieren Ihres Smartphones ist nicht gestattet und kann Verletzungsgefahr, die Gefahr eines elektrischen Schlags, Brandgefahr oder die Gefahr einer Beschädigung des Ladegeräts hervorrufen.
- Wenden Sie sich umgehend an den Gigaset-Kundendienst, wenn Ihr Smartphone während der Benutzung, des Aufladens oder zu irgendeinem anderen Zeitpunkt heiß wird, seine Farbe oder Form verändert oder ausläuft.
- Die auf Ihrem Smartphone vorinstallierten Apps werden automatisch aktualisiert. Bei Aktualisierungen kann es zu Abweichungen von den beschriebenen Menüs, Funktionen und Anzeigen kommen, oder Apps funktionieren nicht mehr richtig. Im Zweifelsfall wenden Sie sich an den Gigaset-Kundendienst.
- Für automatische Updates von vorinstallierten Apps, die Installation weiterer Apps oder das Herunterladen von Bild-, Video- oder Audiodateien können zusätzliche Kosten bei Ihrem Mobilfunkbetreiber anfallen. Erkundigen Sie sich bei Ihrem Mobilfunkbetreiber nach geeigneten Mobilfunktarifen.

Akku und Aufladung



Wird der Akku nicht ordnungsgemäß ausgewechselt, besteht Explosionsgefahr. Entsorgen Sie verbrauchte Akkus entsprechend den zugehörigen Anweisungen (siehe Abschnitt ➡ **Abfall und Umweltschutz**).

- Um das Austreten von Batterieflüssigkeit, Überhitzung, Explosion und Feuer zu vermeiden, Akkus nicht verbrennen oder erhitzen und nicht in hitze- oder feuergefährdeten Umgebungen entsorgen. Der Akku darf nicht zerlegt, geschweißt und/oder modifiziert werden. Den Akku während der Aufbewahrung keinen starken mechanischen Einwirkungen aussetzen.
- Den Akku nicht mit scharfen Gegenstände (z. B. Schraubendreher) berühren oder durchstechen. Dadurch kann Batterieflüssigkeit austreten oder der Akku überhitzen, explodieren oder Feuer fangen und brennen. Das Zerkleinern, Erhitzen und Verbrennen von Akkus ist streng verboten.
- Bei Augenkontakt kann der Batterieelektrolyt zum Verlust des Augenlichts führen. Wenn Elektrolyt in ein Auge gelangt, reiben Sie es bitte nicht mit der Hand. Waschen Sie das betroffene Auge sofort gründlich mit klarem Wasser aus und suchen Sie einen Arzt auf. Kommt der Elektrolyt mit der Haut (oder Kleidung) in Berührung, besteht die Gefahr von Verbrennungen. Waschen Sie die Haut oder Kleidung sofort gründlich mit Seife und klarem Wasser und suchen Sie gegebenenfalls einen Arzt auf.
- Verwenden Sie Akkus ausschließlich für die vorgesehenen Zwecke. Beschädigte Akkus nicht verwenden. Wenn der Akku während der Benutzung des Ladevorgangs oder der Aufbewahrung an einem sicheren Ort heiß wird, sich verfärbt, verformt oder ausläuft, muss er aus Sicherheitsgründen sofort durch einen neuen Akku ersetzt werden.
- Die Temperatur des Akkus steigt während des Ladevorgangs an. Bewahren Sie den Akku nicht zusammen mit brennbaren Produkten in derselben Schublade auf, da sonst Brandgefahr besteht.
- Laden Sie den Akku nicht länger als 12 Stunden auf.
- Laden Sie Ihr Smartphone nur in Innenräumen auf. Während Ihr Smartphone aufgeladen wird, dürfen Sie keine Anrufe tätigen oder Nummern wählen.
- Die Steckdose muss während des Ladevorgangs leicht zugänglich sein.
- Bei Gewittern besteht die Gefahr von Stromschlägen.
- Verwenden Sie das Ladegerät nicht, wenn das Netzkabel beschädigt ist oder kein Akku in Ihr Smartphone eingelegt ist, da sonst die Gefahr eines elektrischen Schlags und eines Brands besteht.
- Bitte verwenden Sie nur zugelassene Steckernetzteile.

Lautstärke



Warnung!

Hohe Lautstärken können das Gehör beeinträchtigen.

Das Hören von Musik oder Gesprächen bei hoher Kopfhörerlautstärke kann unangenehm sein und das Gehör dauerhaft beeinträchtigen.

Um Gehörschäden zu vermeiden, sollten Sie die Lautstärke über einen längeren Zeitraum nicht zu hoch einstellen.

Medizinprodukte/Verwendung in Krankenhäusern

- In der Nähe Ihres Smartphones kann die Funktion von medizinischen Geräten beeinträchtigt werden. Berücksichtigen Sie die technischen Gegebenheiten der jeweiligen Umgebung (z. B. in einer Arztpraxis).
- Wenn Sie ein Medizinprodukt wie einen Herzschrittmacher tragen, wenden Sie sich bitte an den Hersteller des Produkts, bevor Sie es verwenden. Sie erhalten Informationen über die Empfindlichkeit Ihres Smartphones gegenüber externen, hochfrequenten Energiequellen.
- Herzschrittmacher, implantierbare Kardioverter-Defibrillatoren:
Wenn Sie Ihr Smartphone einschalten, achten Sie darauf, dass der Abstand zwischen Ihrem Smartphone und einem Implantat mindestens 20 cm beträgt. Um mögliche Störungen zu reduzieren, verwenden Sie Ihr Smartphone auf der dem Implantat gegenüberliegenden Seite. Bitte schalten Sie Ihr Smartphone sofort aus, wenn Störungen auftreten. Bewahren Sie Ihr Smartphone nicht in einer Hemdtasche auf.
- Hörgeräte, Cochlea-Implantate:
Einige digitale drahtlose Geräte können Hörgeräte und Cochlea-Implantate stören. Bitte wenden Sie sich an die Hersteller dieser Produkte, falls Störungen auftreten.
- Andere Medizinprodukte:
Verwenden Sie und die Menschen in Ihrer Umgebung andere Medizinprodukte, wenden Sie sich bitte an den jeweiligen Hersteller, um zu erfahren, ob diese Geräte vor Hochfrequenzsignalen in der Umgebung geschützt sind. Sie können dazu auch Ihren Arzt befragen.

Notrufe

- Ihr Smartphone muss eingeschaltet und mit dem Mobilfunknetz verbunden sein. Geben Sie die gewünschte Notrufnummer ein und sprechen Sie.
- Nennen Sie der Person in der Notrufzentrale Ihren Standort.
- Beenden Sie das Gespräch erst, wenn die Person in der Notrufzentrale Sie dazu auffordert.

Kinder und Haustiere

- Bewahren Sie Ihr Smartphone, Ladegerät und Zubehör außerhalb der Reichweite von Kindern und Haustieren auf. Kinder und/oder Haustiere können Kleinteile verschlucken, wodurch Erstickungsgefahr und andere Gefahren entstehen können. Ein Kind darf Ihr Smartphone nur unter Aufsicht eines Erwachsenen benutzen.

Lange Nutzungszeiträume

- Langes Spielen oder Surfen mit dem Smartphone kann zu einer ungesunden Körperhaltung führen. Machen Sie jede Stunde eine 15-minütige Pause. Wenn Sie sich nach längerer Benutzung Ihres Smartphones unwohl fühlen, machen Sie eine Pause, und suchen Sie bei anhaltendem Unwohlsein einen Arzt auf.

Flugzeuge, Fahrzeuge und Verkehrssicherheit

- Schalten Sie Ihr Smartphone in Flugzeugen aus. Bitte beachten Sie die geltenden Einschränkungen und Vorschriften. Drahtlose Geräte können die Funktion von Luftfahrtgeräten stören. Befolgen Sie die Anweisungen des Flugpersonals, wenn Sie Ihr Smartphone benutzen.
- Absolute Priorität für alle Fahrzeugführer und Insassen hat die Sicherheit im Straßenverkehr und für die Verkehrsteilnehmer. Die Nutzung Ihres Smartphones beim Autofahren kann ablenken und so zu gefährlichen Situationen führen. Eventuell verstoßen Sie auch gegen geltendes Recht.

SIM-Karte, Speicherkarte und Datenanschlusskabel

- Entfernen Sie die SIM-Karte nicht aus dem Smartphone, während Daten gesendet oder empfangen werden, da sonst die Gefahr eines Datenverlusts und einer Beschädigung Ihres Smartphones oder der Speicherkarte besteht.
- Für die Herstellung von Internetverbindungen über die SIM-Karte können Gebühren anfallen.

Defekte Geräte

- Die Installation und Reparatur von Produkten ist ausschließlich qualifiziertem Wartungspersonal vorbehalten. Bitte wenden Sie sich an ein Gigaset Service Center.
- Entsorgen Sie defekte Geräte sorgfältig oder lassen Sie sie von unserem Kundendienst reparieren. Diese Geräte könnten andere drahtlose Dienste stören.
- Bei unvorsichtigem Umgang z. B. durch Fallenlassen kann das Display Ihres Smartphones zerbrechen und die elektronischen Schaltkreise und empfindlichen Teile im Geräteinneren beschädigen.
- Verwenden Sie Ihr Smartphone nicht, wenn es Risse hat oder zerbrochen ist. Glas- oder Kunststoffsplitter können Hände und Gesicht verletzen.

Weitere wichtige Hinweise

- Richten Sie die Taschenlampe niemals direkt auf die Augen von Menschen oder Tieren. Wird eine Taschenlampe zu nahe an die Augen gehalten, besteht die Gefahr eines vorübergehenden Sehverlusts oder einer Beeinträchtigung des Sehvermögens.
- Ihr Smartphone kann sich erhitzen, wenn stromintensive Apps oder Programme über einen längeren Zeitraum ausgeführt werden. Das ist normal und hat keinen Einfluss auf die Leistung Ihres Smartphones.
- Wenn sich Ihr Smartphone stärker erwärmt, legen Sie es zur Seite und beenden Sie das laufende Programm. Der Kontakt mit einem heißen Smartphone kann zu leichten Hautreizungen wie Rötungen führen.
- Bemalen oder lackieren Sie Ihr Smartphone nicht. Lacke und Farben können die Teile Ihres Smartphones beschädigen und zu Fehlfunktionen führen.

Erste Schritte

Dieses Kapitel enthält Hinweise zum Lieferumfang und zur Inbetriebnahme.

Verpackungsinhalt

Prüfen Sie vor der Inbetriebnahme den Inhalt der Verpackung Ihres Gigaset GS6 / GS6 PRO.

Wenden Sie sich an den Gigaset-Kundendienst, wenn etwas fehlt oder beschädigt ist.

- 1 Smartphone Gigaset GS6 / GS6 PRO
- 1 Ladekabel (USB Typ C)
- 1 Batteriefach-Öffnungswerkzeug
- 1 transparente Schutzhülle
- 1 SIM-Kartenstift
- 1 Schnellstartanleitung

Inbetriebnahme

Die Inbetriebnahme Ihres Smartphones umfasst die folgenden Schritte (in dieser Reihenfolge): Legen Sie zuerst die SIM-Karte, dann (optional) die Speicherkarte ein, verbinden Sie den USB Typ C-Stecker, schalten Sie das Smartphone ein.

Einsetzen/entnehmen der SIM-Karte und der Speicherkarte

Sie können eine Nano-SIM-Karte und eine Speicherkarte in Ihr Smartphone einsetzen. Ihr Smartphone verfügt außerdem über eine integrierte eSIM. Wenn Sie die eSIM verwenden, überspringen Sie die folgenden Schritte.



Eine eSIM ist fest in Ihr Smartphone integriert und kann nicht ersetzt werden. Auf der eSIM befindet sich elektronische Kopie der Daten Ihres Handyvertrags. Wenn Sie Fragen zur eSIM haben, wenden Sie sich bitte an Ihren Mobilfunkanbieter.

SIM-Karte

1. Öffnen Sie den Karten-Einschub. Halten Sie Ihr Smartphone so, dass die Vorderseite (Display) zu Ihnen zeigt. Führen Sie den mitgelieferten SIM-Karten-Stift in die kleine Öffnung auf der linken Seite des Karten-Einschubs ein und drücken Sie vorsichtig, bis der Karten-Einschub herauspringt.



Verwechseln Sie dies nicht mit dem Mikrofon! Das Mikrofon befindet sich rechts neben dem Kartenschlitz und darf nicht mit der Nadel eingedrückt werden.

2. Ziehen Sie den Karten-Einschub heraus. Legen Sie die Nano-SIM-Karte in den Karten-Einschub ein. Wenden Sie beim Einsetzen der Nano-SIM-Karte keine Gewalt an, da dies den Karten-Einschub beschädigen könnte. Setzen Sie den Karten-Einschub wieder in Ihr Smartphone ein.
3. Setzen Sie den Karteneinschub wieder ein und drücken Sie ihn hinein, bis er einrastet.

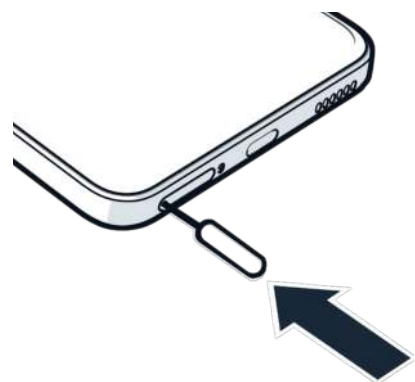

Speicherkarte

Wenden Sie beim Einsetzen der Speicherkarte keine Gewalt an – die Kontakte in Ihrem Smartphone und andere Teile könnten beschädigt werden.



Öffnen Sie die Akkufachabdeckung ausschließlich mit dem mitgelieferten Werkzeug, um Beschädigungen zu vermeiden.

1. Setzen Sie das mitgelieferte Werkzeug in die Aussparung unten links ein.
2. Hebeln Sie die Akkufachabdeckung durch Drehen des Werkzeugs vorsichtig nach oben.
3. Fahren Sie mit dem Werkzeug an der Kontur der Akkufachabdeckung entlang.
4. Nehmen Sie die gelöste Akkufachabdeckung nach oben auf.
5. Setzen Sie die Speicherkarte ein.

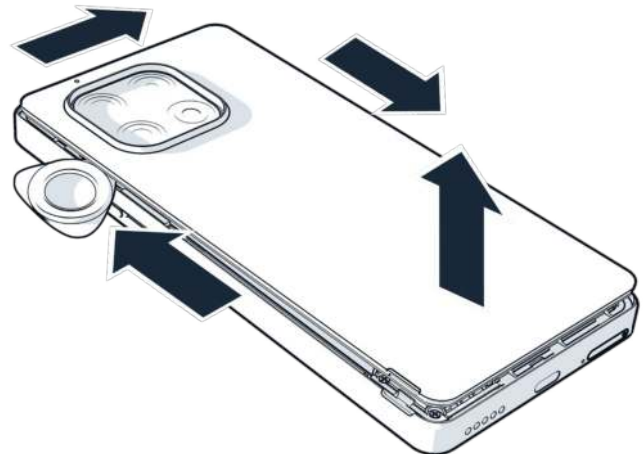
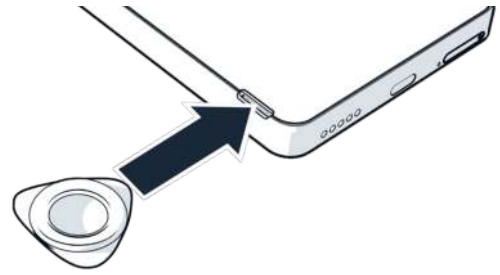

Ihr Smartphone erkennt Speicherkarten mit einer Speicherkapazität von 1 TB.

6. Drücken Sie die hintere Abdeckung vorsichtig herunter, bis sie einrastet.

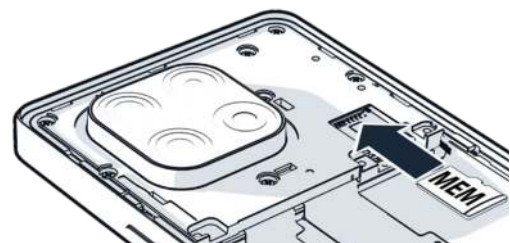

Akku laden

1. Verbinden Sie das mitgelieferte Ladekabel mit dem USB Typ C-Anschluss.
2. Verbinden Sie den USB Typ A-Anschluss des Ladekabels zunächst mit dem Steckernetzteil (nicht im Lieferumfang enthalten) und dann mit der Stromquelle.

Ihr Smartphone ist geladen, wenn das Ladesymbol  in der Statusleiste vollständig gefüllt ist.

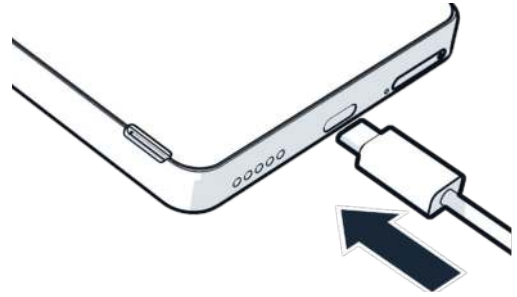

Alternativ können Sie Ihr Smartphone auch mit einem kabellosen Ladegerät laden. Aus Umweltschutzgründen ist in diesem Paket kein Ladegerät enthalten. Dieses Gerät kann mit den meisten USB-Steckernetzgeräten und einem Kabel mit USB-Typ-C-Stecker betrieben werden. USB-Steckernetzgeräte sind auch im Gigaset Online Shop erhältlich. Schalten Sie Ihr Smartphone aus, wenn Sie es einige Tage lang nicht benutzen.

Smartphone einschalten

1. Drücken und halten Sie die **Ein/Aus-Taste**.



Werden Sie aufgefordert, die SIM-Karte freizuschalten, geben Sie über das Tastenfeld die PIN der SIM-Karte ein.

2. Wenn Sie Ihr Smartphone zum ersten Mal einschalten, startet ein Assistent, der Sie durch die Ersteinrichtung führt (siehe Abschnitt ➡ **Einrichtungsassistent**).

Ihr Smartphone bedienen

In diesem Kapitel wird beschrieben, wie Sie Ihr Smartphone bedienen.



Weitere Hinweise zur Bedienung Ihres Smartphones finden Sie in der **Google-Online-Hilfe**.

Touchscreen bedienen

Bewegungen und Gesten zur Touchscreen-Bedienung:

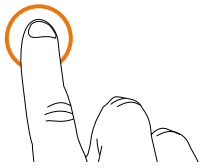

Antippen

1. Berühren Sie den Bildschirm kurz mit Ihrem Finger.

Beispiele: Eine App starten, eine Funktion/Einstellung wählen, Text eingeben.

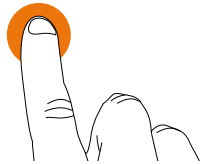

Langes Tippen

1. Halten Sie den Finger auf einem Element, bis es reagiert oder ...
1. Halten Sie das Element gedrückt.
2. Bewegen Sie Ihren Finger über den Bildschirm an die gewünschte Stelle.
3. Lassen Sie das Element los.



Doppeltippen

1. Tippen Sie zweimal schnell hintereinander auf den Bildschirm.

Beispiele: Hineinzoomen, Text auswählen, ... (je nach App)

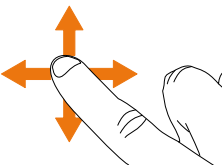

Wischen

1. Bewegen Sie Ihren Finger schnell über den Bildschirm, ohne anzuhalten.

Beispiele: Umschalten zwischen den Startbildschirmen.

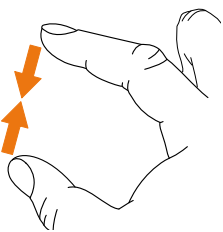

Zusammenziehen

Herauszoomen:

1. Legen Sie zwei Finger gleichzeitig auf den Bildschirm.
2. Ziehen Sie die Finger zusammen.

Beispiele: Bildschirminhalt skalieren. Nur bei speziellen Bildschirmen.

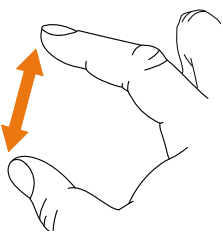

Auseinanderschieben

Hineinzoomen

1. Legen Sie zwei Finger gleichzeitig auf den Bildschirm.
2. Schieben Sie die Finger auseinander.

Beispiele: Bildschirminhalt skalieren. Nur bei speziellen Bildschirmen.

Einrichtungsassistent

Wenn Sie Ihr Smartphone zum ersten Mal einschalten, werden Sie automatisch durch die wichtigsten Konfigurationsschritte geführt.



Im ersten Einrichtungsschritt können Sie Einstellungen für sehbehinderte Benutzer vornehmen. Nutzen Sie Funktionen wie Vergrößerung, Vorlesen, TalkBack oder passen Sie die Anzeige und Textgröße an.

Während der Einrichtung können Sie z. B. folgende Einstellungen vornehmen:

- **eSIM** konfigurieren
- **WLAN**-Verbindung herstellen
- **Kopieren der Daten** des alten Telefons
- Anmelden am **Google-Konto**
- **Google-Dienste** konfigurieren
- **Bildschirmsperre** einrichten
- **Personalisierungsoptionen**

1. Folgen Sie den angezeigten Schritten, um Ihr Smartphone einzurichten. Sie können optionale Funktionen oder Einstellungen bei Bedarf überspringen und später einrichten.

☑ Sie haben Ihr Smartphone erfolgreich eingerichtet und können es nun verwenden.



Es wird empfohlen, sich während der Einrichtung bei einem Google-Konto anzumelden oder zu registrieren. Das Google-Konto ist für Dienste wie den Play Store oder die automatische Sicherung über Google Drive erforderlich. Wenn Sie noch kein Google-Konto haben, können Sie sich kostenlos registrieren. Weitere Hinweise zu Google Drive und einem Google-Konto finden Sie in der **Google-Online-Hilfe**.

Grundlagen der Bedienung

Die folgenden Abschnitte beschreiben die Grundlagen der Bedienung Ihres Smartphones.

Smartphone ein- und ausschalten

Im folgenden Abschnitt wird beschrieben, wie Sie Ihr Smartphone entsperren und ein- und ausschalten.

Einschalten

1. Halten Sie die **Ein/Aus-Taste** gedrückt.
 - Ihr Smartphone startet.

Entsperren der SIM-Karte

1. Geben Sie die PIN für die SIM-Karte ein.
 - Die SIM-Karte ist entsperrt.

Entfernen von Benachrichtigungen (falls vorhanden)

Benachrichtigung löschen:

1. Wischen Sie nach links oder rechts.

Benachrichtigungen später bearbeiten:

1. Wischen Sie nach oben, um die Benachrichtigungsleiste zu öffnen.

Bei eingerichteter Displaysperre

1. Wischen Sie nach oben.
2. Heben Sie die Displaysperre auf.
 - Der Startbildschirm wird angezeigt.

Ausschalten

1. Halten Sie die **Ein/Aus-Taste** gedrückt.
2. Tippen Sie auf **Ausschalten**.
3. Tippen Sie auf **Ok**.
 - Ihr Smartphone ist ausgeschaltet.



Für Ihr Smartphone ist auch ein Flugmodus vorhanden. Dadurch werden nur die drahtlosen Funktionen deaktiviert, die anderen Gerätefunktionen bleiben weiterhin verfügbar.

Startbildschirm

Der Startbildschirm wird angezeigt, wenn Sie Ihr Smartphone einschalten oder entsperren und keine App geöffnet ist.

Der hier dargestellte Startbildschirm ist ein Beispiel. Das tatsächliche Aussehen des Startbildschirms auf Ihrem Smartphone kann variieren.



Statusleiste

Icons zeigen das Eintreffen von Benachrichtigungen und verschiedene Zustände an. Im Schnelleinstellungsmenü haben Sie Zugriff auf Benachrichtigungen und einige Einstellungen.

Suchmaschine

Kann angepasst werden.

Bereich für Apps und Widgets

Kann angepasst werden.

Statusleiste mit Anzahl der Startbildschirme / Wischen nach links oder rechts, um zwischen den Startbildschirmen zu wechseln

Favoritenleiste

Legen Sie hier häufig verwendete Apps ab.

Navigationsleiste

Wischen Sie nach oben, um die App-Übersichtsliste zu öffnen. Dort finden Sie die Einstellungen und alle installierten Apps.

Sie können mehrere Startbildschirme erstellen und diese nach Ihren Wünschen konfigurieren, um schnell auf Ihre Lieblings-Apps und -inhalte zuzugreifen.

Statusleiste

Die Statusleiste befindet sich am oberen Bildschirmrand. Sie zeigt Benachrichtigungen an und ermöglicht den Zugriff auf einige Einstellungen im Schnelleinstellungsmenü (z. B. Helligkeit, WLAN, Bluetooth usw.).



Eine vollständige Übersicht über alle Statussymbole und ihre Bedeutung finden Sie in der **Google-Online-Hilfe**.

Schnelleinstellungsmenü öffnen

Mit den Schnelleinstellungen können Sie in allen Situationen auf häufig verwendete Einstellungen wie die Bildschirmbeleuchtung, WLAN, Bluetooth und ähnliche Einstellungen zugreifen.

1. Tippen Sie auf die Statusleiste und wischen Sie mit Ihrem Finger nach unten.

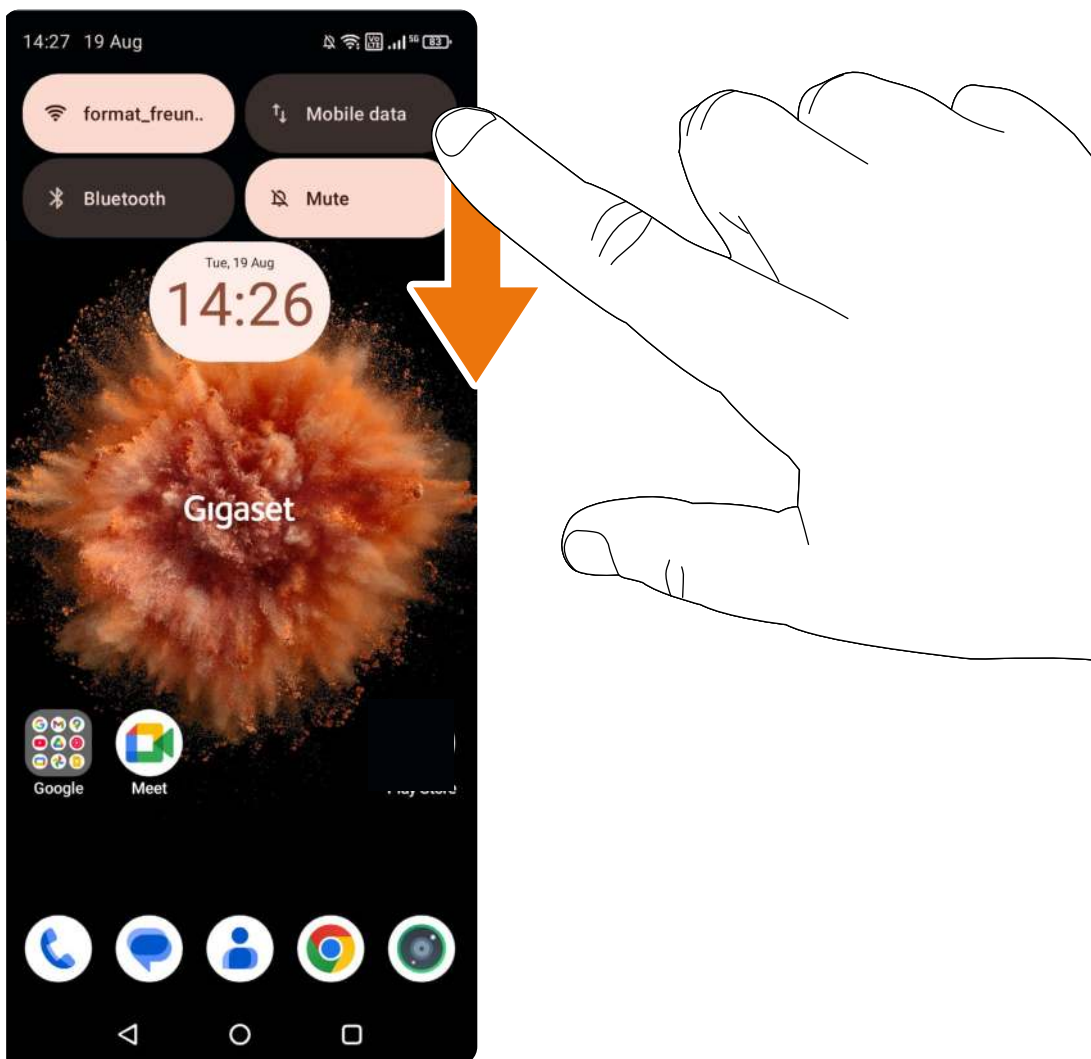

- ☑ Das Schnelleinstellungsmenü wird geöffnet.

2. Tippen Sie auf das Schnelleinstellungsmenü und wischen Sie mit Ihrem Finger weiter nach unten.

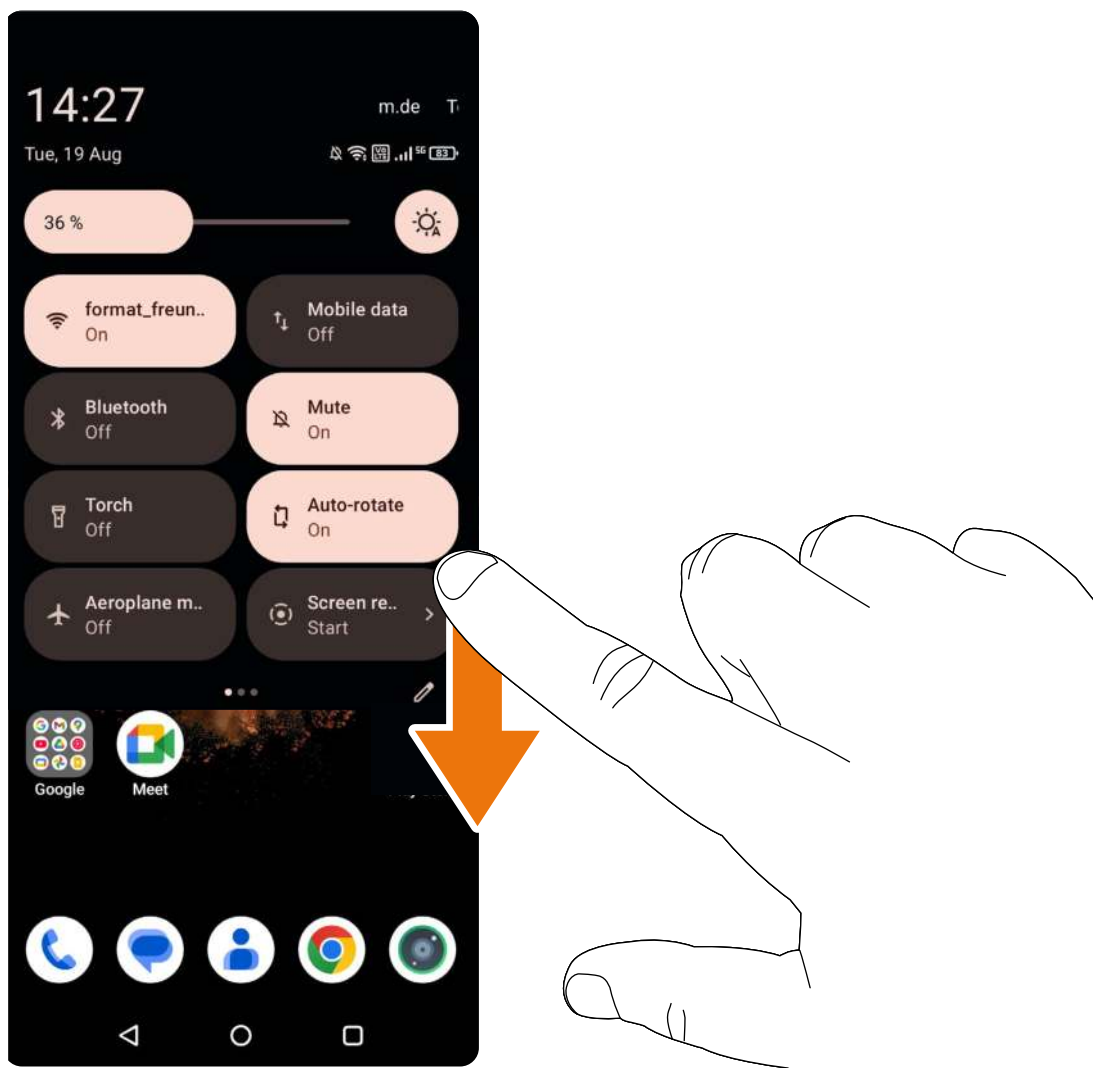

Das Schnelleinstellungsmenü wurde erweitert und zeigt mehr Einstellungen an.



Sie können das Schnelleinstellungsmenü individuell anpassen, weitere Einstellungen auswählen oder anpassen.

Weitere Hinweise zum Schnelleinstellungsmenü finden Sie in der **Google-Online-Hilfe**.

Startbildschirm konfigurieren



Weitere Hinweise zur Anpassung des Startbildschirms mit Widgets und Apps finden Sie in der **Google Online-Hilfe**.

App hinzufügen

1. Wischen Sie vom unteren Bildschirmrand nach oben, um die App-Übersicht zu öffnen.
2. Wählen Sie die gewünschte App aus.
3. Halten Sie das App-Icon gedrückt und ziehen Sie es auf den Startbildschirm. Der Startbildschirm wird im Hintergrund angezeigt.
4. Ziehen Sie die App an eine freie Stelle in der Favoritenleiste und lassen Sie sie los.
 - ☛ Sie haben eine App zum Startbildschirm hinzugefügt.



Ziehen Sie die App auf eine bestehende App auf dem Startbildschirm, wird automatisch ein Ordner erstellt.

Widget hinzufügen

1. Tippen Sie lange auf den Startbildschirm. Es wird eine Übersicht der Funktionen angezeigt.
2. Wählen Sie das gewünschte Widget aus. Das ausgewählte Widget wird auf dem Startbildschirm angezeigt.
3. Tippen Sie lange auf das Widget und ziehen Sie es an die gewünschte Stelle auf dem Startbildschirm.
 - ☛ Sie haben ein Widget zum Startbildschirm hinzugefügt.



Die Auswahl der verfügbaren Widgets hängt von den auf Ihrem Smartphone installierten Apps ab. Weitere Hinweise über die Installation weiterer Apps über den Play Store finden Sie im Abschnitt ➡ **Installieren von Apps über den Play Store**

Hintergrundbild ändern

Ihr Smartphone enthält bereits eine Auswahl an Hintergründen. Sie können auch eigene Fotos als Hintergrund auswählen.

1. Tippen Sie lange auf den Startbildschirm. Es wird eine Übersicht der Funktionen angezeigt.
2. Wählen Sie eine der Optionen: **Sperrbildschirm, Startbildschirm**
3. Wählen Sie das gewünschte Hintergrundbild aus.
 - ☛ Das ausgewählte Hintergrundbild wird auf dem ausgewählten Bildschirm angezeigt.

Navigationsmodus einstellen

Sie können Ihr Smartphone mit Gesten oder über das Dreipunkt-Menü in der Navigationsleiste steuern. Die Gestensteuerung ist als Standardmodus für die Navigation ausgewählt. Ändern Sie die Einstellung gegebenenfalls im entsprechenden Menü.

Navigation mit Gesten

Am unteren Bildschirmrand wird eine Zeile angezeigt (Navigationsleiste).



Wischen Sie vom unteren Rand nach oben, um zum Startbildschirm zurückzukehren.



Wischen Sie vom unteren Rand leicht nach oben und halten Sie die Taste gedrückt, um die Liste der zuletzt verwendeten Apps zu öffnen (Task-Manager).



Wischen Sie vom linken oder rechten Rand des Bildschirms zur Mitte, um (in einer App) rückwärts zu navigieren.



Wischen Sie auf dem Startbildschirm an einer beliebigen Stelle nach oben, um die Liste aller Apps zu öffnen.

Navigation mit virtuellen Tasten



Öffnet den zuletzt angezeigten Bildschirm. Sie können mehrere Male zurückgehen.



Kurz antippen: Öffnet den zuletzt geöffneten Startbildschirm. Lange tippen: Öffnet den Google Assistant.



Öffnet eine Übersicht über die zuletzt verwendeten Apps und Browser-Tabs (Task-Manager).
Durchblättern der App-Liste: Wischen Sie nach links oder rechts.

App öffnen: Tippen Sie auf das Icon.

App schließen: Wischen Sie die App nach oben.

Alle Apps schließen: Tippen Sie auf „Alle löschen“.



Weitere Hinweise zur Anpassung des Startbildschirms mit Widgets und Apps finden Sie in der **Google Online-Hilfe**.

Lautstärke und Vibration über die Lautstärketasten einstellen

1. Drücken Sie eine der Lautstärketasten auf der rechten Seite Ihres Smartphones.
Der Schieberegler für die Lautstärke wird angezeigt.
2. Stellen Sie die Lautstärke mit dem angezeigten Schieberegler oder den Lautstärketasten ein.

Welche Lautstärke geändert wird, hängt davon ab, was Sie gerade tun. Wenn Sie ein Gespräch führen, ändert sich die Lautstärke des Hörers. Im Ruhezustand ändert sich die Lautstärke der Medien.

Sie können auch zwischen Klingelton, Vibration und Stummschaltung wechseln:



Aktiviert den Klingelton.



Deaktiviert den Klingelton, aktiviert die Vibration.



Deaktiviert die Vibration, deaktiviert den Klingelton (Stummschaltung).



Weitere Hinweise zum Einstellen der Lautstärke verschiedener Quellen wie Medien, Anrufer oder Benachrichtigungen finden Sie in der **Google-Online-Hilfe**.

Texte schreiben und bearbeiten

Für die Eingabe von Zeichen und Ziffern können Sie das Gboard (Google-Tastatur) verwenden.

Das Gboard erscheint auf dem Display, sobald Sie auf ein entsprechendes Eingabefeld tippen.

Sie können zwischen verschiedenen Eingabemethoden und Zeichen wählen.

Bei Bedarf können Sie das Aussehen und die Sprache des Gboards anpassen.



Weitere Hinweise zum Einstellen von Gboard finden Sie in der **Google-Online-Hilfe**.

Einstellungen für die Funktionstaste

Über das Einstellungsmenü können Sie der Funktionstaste Ihres Smartphones verschiedene Funktionen oder Apps zuweisen.

Die Funktionstaste befindet sich auf der linken Außenseite Ihres Smartphones.

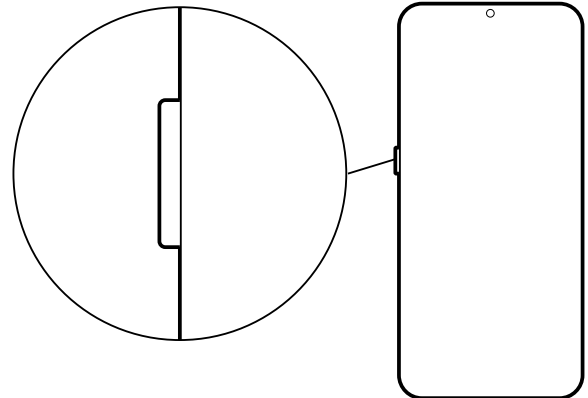

Benachrichtigungen

Die folgenden Abschnitte enthalten Hinweise zum Anpassen und Einstellen der Benachrichtigungen.

Benachrichtigungen informieren Sie über verschiedene Ereignisse, z. B. das Eintreffen einer neuen Sprachnachricht oder E-Mail, Termine oder Weckrufe.

Benachrichtigungen werden wie folgt angezeigt:

- **Benachrichtigungsleiste.**
Ein Symbol in der Benachrichtigungsleiste zeigt an, welche Benachrichtigungen verfügbar sind.
- **Sperrbildschirm.**
Beim Starten oder wenn Ihr Smartphone aus dem Ruhezustand zurückkehrt.
- **Am oberen Bildschirmrand, während Sie etwas anderes auf Ihrem Smartphone tun, z. B. eine E-Mail lesen oder ein Video ansehen.**
- **Wenn Benachrichtigungspunkte unterstützt werden: ein farbiger Punkt neben dem App-Symbol, die eine Benachrichtigung gesendet hat.**
- **Kurz auf dem Bildschirm im Ruhezustand.**



Sie können die Benachrichtigungen in den Einstellungen anpassen. Weitere Hinweise zu Benachrichtigungen finden Sie in der **Google-Online-Hilfe**.

Umgang mit Benachrichtigungen

Sie können Benachrichtigungen anzeigen und beantworten.

1. Tippen Sie auf die Benachrichtigung.

- Der Inhalt der Nachricht wird in der zugehörigen App angezeigt. Wenn mehrere Apps möglich sind, können Sie eine auswählen.

Welche Informationen angezeigt werden und welche Aktionen möglich sind, hängt von der App ab, die eine Benachrichtigung auslöst.

Einige Apps erlauben Aktionen, um auf eine Benachrichtigung zu reagieren. Sie können zum Beispiel direkt auf eine E-Mail antworten, einen Weckruf ausschalten oder den Treffpunkt für einen Termin auf der Karte anzeigen.

Benachrichtigungen löschen und zurücksetzen

Sie können Benachrichtigungen löschen oder zurücksetzen.

Benachrichtigung löschen:

1. Wischen Sie die Benachrichtigung nach links oder rechts.

- Die ausgewählte Benachrichtigung wurde gelöscht.

Alle Benachrichtigungen auf dem Benachrichtigungs-Bildschirm löschen:

1. Scrollen Sie bis zum Ende der Benachrichtigungen und tippen Sie auf die Schaltfläche, um alle Benachrichtigungen zu löschen.

- Alle Benachrichtigungen wurden gelöscht.

Benachrichtigung auf dem Sperrbildschirm oder am oberen Bildschirmrand zurücksetzen, um sie später zu lesen:

1. Wischen Sie die Benachrichtigung nach oben.

- Die ausgewählte Benachrichtigung wurde zurückgesetzt.

Hauptfunktionen verwenden

In diesem Kapitel werden die wichtigsten Funktionen Ihres Smartphones wie Anrufen oder das Schreiben von Nachrichten beschrieben.



Weitere Hinweise zu den Funktionen Ihres Smartphones finden Sie in der **Google-Online-Hilfe**.

Telefonie

Dieser Abschnitt enthält Hinweise zur Telefonie.



Die hier beschriebenen Menüs, Funktionen und Anzeigen können aufgrund von automatischen Updates für Ihr Smartphone oder einzelne Apps in Aussehen und Funktion abweichen.

Bitte beachten Sie, dass in den folgenden Abschnitten nicht jedes Detail jeder Einstellung beschrieben wird. Weitere Hinweise zur Telefonie finden Sie in der **Google-Online-Hilfe**.

Telefonieren

Der folgende Abschnitt enthält Hinweise zum Telefonieren. Es gibt mehrere Möglichkeiten, einen Anruf einzuleiten.



Zum Telefonieren verwenden Sie die **Telefon-App**. Sie ist standardmäßig in der Favoritenleiste auf dem Startbildschirm (siehe Abschnitt ➔ **Gigaset GS6 / GS6 PRO**).

Rufnummer über den Ziffernblock eingeben:

1. Tippen Sie auf die App **Telefon**.
Der Ziffernblock wird angezeigt.
2. Geben Sie die Rufnummer ein.
3. Tippen Sie auf die Schaltfläche **Anrufen**.
↘ Die ausgewählte Rufnummer wird angerufen.

Telefonnummer aus einem Kontakt verwenden:

1. Tippen Sie auf die App **Kontakte**.
Es wird eine Übersicht aller Kontakte angezeigt.
2. Tippen Sie auf den gewünschten Kontakt. Scrollen Sie gegebenenfalls durch die Liste.
Es werden alle für den Kontakt gespeicherten Telefonnummern angezeigt.
3. Tippen Sie auf die Schaltfläche **Anrufen**.
↘ Die ausgewählte Rufnummer wird angerufen.

Rufnummer aus der Anrufliste verwenden:

1. Tippen Sie auf die App **Telefon**.
Die Anrufliste wird angezeigt.
2. Tippen Sie auf die gewünschte Rufnummer.
↘ Die ausgewählte Rufnummer wird angerufen.

Eingehende Anrufe

Bei einem eingehenden Anruf wird die Rufnummer des Anrufers angezeigt, sofern vorhanden. Es werden auch Informationen über den Kontakt oder die Anrufer-ID angezeigt.

Anruf annehmen:

1. Tippen Sie auf die Schaltfläche **Antworten**. Ist das Display gesperrt, berühren Sie die Taste **Antworten** und wischen Sie nach rechts.
 - ☛ Sie haben den eingehenden Anruf entgegengenommen.

Anruf ablehnen:

1. Tippen Sie auf die Schaltfläche **Ablehnen**. Ist das Display gesperrt, berühren Sie die Taste **Ablehnen** und wischen Sie nach links.
 - ☛ Sie haben den eingehenden Anruf abgelehnt.

Anruf ablehnen und SMS an den Anrufer senden:

1. Tippen Sie auf das Symbol **Nachrichten**.
2. Wählen Sie eine vordefinierte Kurzantwort oder schreiben Sie Ihre eigene Nachricht.
 - ☛ Der Anrufer erhält den ausgewählten Text als Nachricht (SMS).



Hat Ihr Mobilfunkbetreiber eine Mailbox für Sie eingerichtet, können abgewiesene Anrufer eine Nachricht hinterlassen. Wenn Sie einen Anruf annehmen, während Sie mit einer anderen Person sprechen, wird das aktuelle Gespräch gehalten.

Funktionen während eines Telefongesprächs

Während eines Telefongesprächs stehen verschiedene Funktionen zur Verfügung:

- Ziffernblock während eines Anrufs einblenden.
- Zwischen Headset, Lautsprecher und angeschlossenem Bluetooth-Headset umschalten.
- Mikrofon stumm- und wiedereinschalten.
- Gespräche unterbrechen und fortsetzen.
- Zwischen Anrufen umschalten (Call Swapping).
- Zwei Anrufe zu einer Telefonkonferenz zusammenführen.
- Videoanruf starten.



Weitere Hinweise über die Funktionen während eines Anrufs und deren Verwendung finden Sie in der **Google-Online-Hilfe**.

Anruflisten

In der Anrufliste werden alle ausgehenden, angenommenen und verpassten Anrufe angezeigt.



Die Anrufliste finden Sie in der App **Telefon**. Sie ist standardmäßig in der Favoritenleiste auf dem Startbildschirm (siehe Abschnitt ➔ **Gigaset GS6 / GS6 PRO**).

In der Anrufliste stehen verschiedene Funktionen zur Verfügung:

- Anzeigen der Anrufe in den verschiedenen Anruflisten (verpasste Anrufe, alle Anrufe).
- Kontaktaufnahme mit dem Anrufer.
- Rufnummer zu den Kontakten hinzufügen.
- Anrufe aus der Anrufliste löschen.



Weitere Hinweise zum Anruflisten und zur Verwendung der Funktionen finden Sie in der **Google-Online-Hilfe**.

Kontaktliste

In der Kontaktliste werden alle Kontakte, mögliche Kommunikationskanäle und zusätzliche Informationen angezeigt.



Zum Anzeigen und Verwalten von Kontakten verwenden Sie die App **Kontakte**. Sie ist standardmäßig in der Favoritenleiste auf dem Startbildschirm (siehe Abschnitt ➔ **Gigaset GS6 / GS6 PRO**).

In der Kontaktliste stehen verschiedene Funktionen zur Verfügung:

- Kontakte anzeigen.
- Kontakt für die Kommunikation verwenden.
- Rufnummer zu den Kontakten hinzufügen.
- Kontakte gruppieren.
- Kontakten verwalten (hinzufügen, löschen, bearbeiten, exportieren usw.).
- Kontakte zu den Favoriten hinzufügen.
- Kontakte zum Startbildschirm hinzufügen.



Weitere Hinweise zur Kontaktliste und zur Verwendung der Funktionen finden Sie in der **Google-Online-Hilfe**.

Nachrichten (SMS/MMS)

Dieser Abschnitt enthält Hinweise zum Senden, Empfangen und Verwalten von Nachrichten (SMS/MMS).



Um Nachrichten (SMS/MMS) zu senden und zu empfangen, verwenden Sie die App **Nachrichten**. Sie ist standardmäßig in der Favoritenleiste auf dem Startbildschirm (siehe Abschnitt ➡ **Gigaset GS6 / GS6 PRO**).



Gelegentlich senden Apps Textnachrichten über kostenpflichtige Premiumdienste. Android erkennt jeden Versuch einer App, eine SMS in Ihrem Namen zu senden. Eine Warnung wird angezeigt, wenn der Verdacht besteht, dass eine SMS zusätzliche Kosten verursacht. In diesen Fällen können die Textnachrichten verworfen oder trotzdem gesendet werden.



Die hier beschriebenen Menüs, Funktionen und Anzeigen können aufgrund von automatischen Updates für Ihr Smartphone oder einzelne Apps in Aussehen und Funktion abweichen. Bitte beachten Sie, dass in den folgenden Abschnitten nicht jedes Detail jeder Einstellung beschrieben wird. Weitere Hinweise zu Nachrichten finden Sie in der **Google-Online-Hilfe**.



SMS schreiben

Eine Textnachricht (SMS) darf maximal 160 Zeichen umfassen. Wenn Sie mehr Zeichen eingeben, wird die Nachricht in mehreren Teilnachrichten gesendet (sofern diese Funktion von Ihrem Mobilfunkbetreiber unterstützt wird).



1. Tippen Sie auf die App **Nachrichten**.
Die Liste der Unterhaltungen wird angezeigt (sofern vorhanden).
2. Tippen Sie auf die Schaltfläche, um einen neuen Chat zu beginnen.
3. Geben Sie die Rufnummer, den Namen oder die E-Mail-Adresse ein. Während Sie dies tun, werden Ihnen passende Kontakte aus der Kontaktliste vorgeschlagen. Sie können auf einen Vorschlag tippen oder mit Ihrer Eingabe fortfahren.
4. Geben Sie den Text der Nachricht ein.
5. Tippen Sie auf die Schaltfläche ➤, um die Nachricht zu senden.
✎ Sie haben eine Nachricht (SMS) geschrieben und gesendet.

MMS schreiben

Multimedienachrichten (MMS) können Text, Bilder, Sprachnachrichten, Kamerabilder oder Videos, vorkonfigurierte Sticker (animierte Symbole) und Informationen zu einem Standort enthalten.

1. Tippen Sie auf die App **Nachrichten**.
Die Liste der Unterhaltungen wird angezeigt (sofern vorhanden).
2. Tippen Sie auf die Schaltfläche, um einen neuen Chat zu beginnen.
3. Geben Sie die Rufnummer, den Namen oder die E-Mail-Adresse ein. Während Sie dies tun, werden Ihnen passende Kontakte aus der Kontaktliste vorgeschlagen. Sie können auf einen Vorschlag tippen oder mit Ihrer Eingabe fortfahren.
4. Geben Sie den Text der Nachricht ein.
5. Tippen Sie auf die Schaltfläche , um den gewünschten Anhang (z. B. Bild, Sticker usw.) auszuwählen. Anschließend wird die Nachricht in eine MMS umgewandelt.
6. Tippen Sie auf die Schaltfläche , um die Nachricht zu senden.
 Sie haben eine Nachricht (MMS) geschrieben und gesendet.

Nachrichten lesen und verwalten

1. Tippen Sie auf die App **Nachrichten**.
Die Liste der Unterhaltungen wird angezeigt (sofern vorhanden).
2. Tippen Sie auf die ausgewählte Unterhaltung.
Die Unterhaltung wird angezeigt.
3. Lesen Sie die gewünschte Nachricht. Alternativ können Sie auch auf die Schaltfläche  tippen, um das Optionsmenü zu öffnen.
4. Verwalten Sie die Nachricht über die im Optionsmenü verfügbaren Funktionen.
 Sie haben eine Nachricht gelesen und verwaltet.



Weitere Hinweise zu den Optionen und zur Verwaltung von Konversationen und Nachrichten finden Sie in der **Google-Online-Hilfe**.

Verwenden der Kamera

Dieser Abschnitt enthält Hinweise zur Kamera Ihres Smartphones. Mit der Kamera können Sie Fotos und Videos aufnehmen.



Um Fotos oder Videos aufzunehmen, verwenden Sie die App **Kamera**. Sie ist standardmäßig in der Favoritenleiste auf dem Startbildschirm (siehe Abschnitt ➔ **Gigaset GS6 / GS6 PRO**).

Für Foto- und Videoaufnahmen sind zahlreiche Einstellungen vorhanden. In den folgenden Abschnitten werden die Standardeinstellungen verwendet.



Beachten Sie bei der Verwendung der Kamera zum Aufnehmen von Bildern oder Videos die vor Ort geltenden Vorschriften und respektieren Sie das Recht anderer Menschen auf Privatsphäre.





Die hier beschriebenen Menüs, Funktionen und Anzeigen können aufgrund von automatischen Updates für Ihr Smartphone oder einzelne Apps in Aussehen und Funktion abweichen. Bitte beachten Sie, dass in den folgenden Abschnitten nicht jedes Detail jeder Einstellung beschrieben wird. Weitere Hinweise zu den Kameraeinstellungen finden Sie in der **Google-Online-Hilfe**.

Fotografieren

1. Tippen Sie auf die App **Kamera**.
Die Kamera-App wird geöffnet. Das Motiv vor dem Kameraobjektiv wird auf dem Display Ihres Smartphones angezeigt.
2. Der Fotomodus sollte standardmäßig aktiviert sein. Falls nicht, wählen Sie den Fotomodus mit den unteren Tasten.
3. Richten Sie Ihr Smartphone auf das gewünschte Motiv.
4. Tippen Sie auf die Schaltfläche , um das Foto aufzunehmen.
👉 Das aktuell angezeigte Motiv wird als Foto gespeichert.

Video aufzeichnen

1. Tippen Sie auf die App **Kamera**.
Die Kamera-App wird geöffnet. Das Motiv vor dem Kameraobjektiv wird auf dem Display Ihres Smartphones angezeigt.
2. Wählen Sie den Videomodus mit den Tasten darunter aus.
3. Richten Sie Ihr Smartphone auf das gewünschte Motiv.
4. Tippen Sie auf die Schaltfläche , um die Aufnahme zu starten.
Die Aufnahme beginnt. Die aktuelle Aufnahmezeit wird im oberen Bereich des Bildschirms angezeigt.
5. Tippen Sie erneut auf die Schaltfläche , um die Aufnahme zu beenden.
👉 Das aufgenommene Video wird gespeichert.

Netless Chat

Die App **Netless Chat** ermöglicht den Offline-Austausch auch ganz ohne Internet- oder WLAN-Verbindung. Auch ohne WLAN oder mobile Daten können Sie Sprachnachrichten zwischen zwei Gigaset GS6 senden. Ideal für Reisen und Notfälle.



Die App finden Sie in der App-Übersichtsliste. Die App-Übersichtsliste öffnen Sie, indem Sie vom unteren Rand des Startbildschirms nach oben wischen (siehe Abschnitt **Startbildschirm** ➔).

Apps für Büroaufgaben

Nützliche Apps für Büroaufgaben sind bereits auf Ihrem Smartphone vorinstalliert.

Die folgenden Apps sind verfügbar:

- **Taschenrechner**
- **Kalender**
- **Uhr** (Alarm, Uhr, Timer, Stoppuhr, Schlafenszeit)
- **Notizen**
- **Dateien**

Die aufgeführten Apps sind in der App-Übersichtsliste. Die App-Übersichtsliste öffnen Sie, indem Sie vom unteren Rand des Startbildschirms nach oben wischen (siehe Abschnitt **Startbildschirm** ➔).













Weitere Hinweise über den Umfang und die Funktionen der Apps und deren Verwendung finden Sie in der **Google Online-Hilfe**.

Apps

Auf Ihrem Smartphone sind bereits zahlreiche Apps für die meisten Anwendungsfälle vorinstalliert. Bei Bedarf können Sie zusätzliche Apps über den Play Store installieren.

Vorinstallierte Google Standard-Apps

Ihr Smartphone wird mit zahlreichen Google Standard-Apps geliefert. Hier finden Sie eine Auswahl besonders nützlicher Apps:

	Google:	Surfen im Internet und auf dem Smartphone suchen.
	Chrome:	Browser zum Surfen im Internet.
	Gmail:	E-Mails empfangen, schreiben und senden.
	Maps:	Nach Orten in aller Welt suchen und sich darüber informieren.
	YouTube:	YouTube-Videos und Wiedergabelisten abspielen.
	Files:	Dateimanager.
	Drive:	Daten zentral in der Google Cloud speichern.
	Fotos:	Fotos und Videos anzeigen und verwalten.
	Kalender:	Aufgaben und Daten/Zeiten verwalten.
	Play Store:	Apps herunterladen und verwalten.

Installieren von Apps über den Play Store



Zum Installieren und Verwalten von Apps verwenden Sie die App **Play Store**. Sie ist standardmäßig auf dem Startbildschirm (siehe Abschnitt ➡ **Gigaset GS6 / GS6 PRO**).

1. Tippen Sie auf die App **Play Store**.
2. Geben Sie den Namen der gesuchten App in die Suchleiste ein.
3. Alternativ können Sie auch durch die Kategorien blättern.
4. Tippen Sie auf die ausgewählte App. Es werden Details zur App angezeigt.
5. Tippen Sie auf die Schaltfläche, um die App zu installieren.
 - 👉 Sie haben eine neue App installiert. Die App wird auf dem Startbildschirm angezeigt.



Weitere Hinweise zu den Optionen und zur Verwaltung von Konversationen und Nachrichten finden Sie in der **Google-Online-Hilfe**.

Einstellungen

Der folgende Abschnitt enthält Hinweise zu den verschiedenen Geräteeinstellungen, wie z. B. Display, Töne, Energieoptionen, Sicherheit, Mobilfunksignal und Netzwerk.



Verwenden Sie zum Anpassen der Einstellungen die App **Einstellungen**. Sie ist in der App-Übersichtsliste. Die App-Übersichtsliste öffnen Sie, indem Sie vom unteren Rand des Startbildschirms nach oben wischen (siehe Abschnitt ➔ **Startbildschirm**).



Die hier beschriebenen Menüs, Funktionen und Anzeigen können aufgrund automatischer Updates für das Gerät oder einzelne Apps in Aussehen und Funktion abweichen. Bitte beachten Sie, dass im folgenden Abschnitt nicht jede Einstellung in allen Einzelheiten beschrieben wird. Weitere Hinweise zu den Kameraeinstellungen finden Sie in der **Google-Online-Hilfe**.

Interne Suchfunktion für Einstellungen

Ihr Smartphone verfügt über eine integrierte Suchfunktion für Einstellungen.

Damit haben Sie direkten Zugriff auf alle Funktionen, die mit dem eingegebenen Suchbegriff zusammenhängen. Sie müssen nicht erst durch verschiedene Menüs navigieren.

1. Öffnen Sie das Einstellungsmenü.
Das Einstellungsmenü wird angezeigt. Die Suchleiste befindet sich oberhalb der Menüs.
2. Geben Sie den gewünschten Begriff in die Suchleiste ein.
Die entsprechenden Einstellungen werden angezeigt.
3. Tippen Sie auf die gewünschte Einstellung.
☑ Sie haben die gewünschte Einstellung gefunden.

Display

Im Folgenden finden Sie einige der möglichen Einstellungen und Funktionen:

- Helligkeit
- Kontrast
- Bildschirm-Timeout
- Sperrbildschirm
- Design (hell/dunkel)
- Schriftgröße



Weitere Hinweise zu den verfügbaren Anzeigeeinstellungen finden Sie in der **Google-Online-Hilfe**.

Töne und Lautstärke

Im Folgenden finden Sie einige der möglichen Einstellungen und Funktionen:

- Lautstärke einstellen
- Vibrationen verwalten
- Klingeltöne
- Benachrichtigungstöne



Weitere Hinweise zu Tönen und Lautstärkeinstellungen finden Sie in der **Google-Online-Hilfe**.

Energieverwaltung

Im Folgenden finden Sie einige der möglichen Einstellungen und Funktionen:

- Akkuverbrauch
- Energiesparmodus



Weitere Hinweise zur Energieverwaltung finden Sie in der **Google-Online-Hilfe**.

Displaysperre

Die Displaysperre schützt Ihr Smartphone vor unbefugter Nutzung. Wenn Sie Ihr Smartphone einschalten oder das Display aktivieren, werden Sie aufgefordert, Ihr Smartphone zu entsperren.

Die Displaysperre wird nach einer bestimmten Zeit aktiv, nachdem Ihr Smartphone in den Ruhezustand gewechselt hat.

Die folgenden Displaysperren sind verfügbar:

- Muster
- Fingerabdruck
- Gesichtserkennung
- PIN
- Passwort



Weitere Hinweise zu den verschiedenen Anzeigesperren und deren Einrichtung finden Sie in der **Google-Online-Hilfe**.

Netzwerkverbindungen

Dieser Abschnitt enthält Hinweise zu Mobilfunknetzen, WLAN, Bluetooth, NFC usw.

Ihr Smartphone kann über Bluetooth und NFC Verbindungen zu mobilen Netzwerken, WLAN und anderen Geräten herstellen.



Weitere Hinweise zu den Netzwerkverbindungen und deren Einrichtung finden Sie in der **Google Online-Hilfe**.

Mobilfunknetze

Um mit Ihrem Smartphone über ein Mobilfunknetz Anrufe zu tätigen und zu empfangen, benötigen Sie eine SIM-Karte des jeweiligen Mobilfunkbetreibers. Lesen Sie in Ihrem Mobilfunkvertrag nach, welche Dienste verfügbar sind und welche Bedingungen gelten.

Sie können das Mobilfunknetz aktivieren/deaktivieren oder die Einstellungen für das Mobilfunknetz bearbeiten.

WLAN

Stellen Sie mit Ihrem Smartphone eine Verbindung zum WLAN her und nutzen Sie die Verbindung zum Senden von Daten und zum Surfen im Internet.

Eine Verbindung wird automatisch hergestellt, wenn sich Ihr Smartphone in der Reichweite eines registrierten WLAN befindet und die WLAN-Funktion aktiviert ist.

Im Folgenden finden Sie einige der möglichen Einstellungen und Funktionen:

- WLAN-Funktion aktivieren/deaktivieren
- Verbindung zu einem WLAN herstellen
- Weitere WLAN-Netzwerke hinzufügen
- WLAN entfernen
- Gemeinsamen WLAN-Zugang nutzen

Verbindung zu einem WLAN herstellen

1. Öffnen Sie das Einstellungsmenü.
2. Tippen Sie auf das Menü WLAN.
Alle WLANs in Reichweite werden angezeigt.
3. Tippen Sie auf das ausgewählte WLAN.
4. Geben Sie gegebenenfalls das Passwort ein.
5. Tippen Sie auf die Schaltfläche, um eine Verbindung herzustellen.
👉 Sie haben eine Verbindung mit dem ausgewählten WLAN hergestellt.

Die für Ihr Smartphone registrierten WLAN-Netzwerke werden am Ende der Liste als gespeicherte Netzwerke angezeigt, auch wenn sie sich gerade außerhalb der Reichweite sind und keine Verbindung hergestellt wird.

Verbundene Geräte

Sie können Ihr Smartphone über Bluetooth oder NFC mit anderen Geräten verbinden.

Der Hauptunterschied zwischen Bluetooth und NFC ist die Reichweite.

- Bluetooth eignet sich für die Verbindung von Geräten über eine Entfernung von mehreren Metern, zum Beispiel zur Verwendung von kabellosen Kopfhörern oder Controllern.
- NFC ist nur für Verbindungen über sehr kurze Entfernungen geeignet, zum Beispiel zum Bezahlen an einem Terminal oder zur direkten Datenübertragung zwischen zwei Smartphones.

Wenn Sie zum ersten Mal eine Verbindung mit einem Gerät herstellen, müssen Sie es mit Ihrem Smartphone koppeln.

Damit wird eine sichere Verbindung zwischen den beiden Geräten hergestellt. Anschließend wird die Verbindung automatisch hergestellt.

Im Folgenden finden Sie einige der möglichen Einstellungen und Funktionen:

- Bluetooth-Funktion aktivieren/deaktivieren
- NFC-Funktion aktivieren/deaktivieren
- Pairing
- Namen Ihres Smartphones oder der verbundenen Geräte ändern

Pairing

Bevor Sie Ihr Smartphone mit einem Gerät verbinden können, müssen Sie die Geräte koppeln. Nach dem Koppeln behalten die Geräte diesen Status bis zur Aufhebung der Kopplung bei.

1. Öffnen Sie das Einstellungsmenü.
2. Tippen Sie auf das Menü für verbundene Geräte.
3. Tippen Sie auf die ausgewählte Option (Bluetooth oder NFC).
4. Folgen Sie den Anzeigen.
 - 👉 Sie haben eine Bluetooth- / NFC-Verbindung mit dem ausgewählten Gerät hergestellt.



Ihr Smartphone kann von allen Geräten in der Nähe mit Bluetooth-Funktion gesehen werden. Um die Lebensdauer des Akkus zu verlängern, deaktivieren Sie die Bluetooth-Funktion, wenn Sie sie nicht verwenden. NFC hat jedoch nur geringe Auswirkungen auf die Akkulaufzeit und kann in den meisten Situationen aktiviert bleiben. Weitere Hinweise zu Bluetooth und NFC finden Sie in der **Google-Online-Hilfe**.

System-Update

Ihr Smartphone sucht automatisch nach neuen System-Updates (Android-Versionen).

Sie können diesen Vorgang auch manuell anstoßen.



Weitere Hinweise über die Aktualisierung Ihres Smartphone-Systems finden Sie in der **Google-Online-Hilfe**.

Fehlersuche

Dieses Kapitel enthält Hinweise zur Fehlerbehebung bei Ihrem Smartphone.

Antworten auf häufig gestellte Fragen zu Ihrem Smartphone finden Sie in unserem Serviceportal: service.gigaset.de

Smartphone neu starten

Wenn Apps oder andere Funktionen nicht richtig funktionieren oder der Bildschirm Ihres Smartphones nicht mehr reagiert, starten Sie Ihr Smartphone neu.

1. Drücken Sie gleichzeitig die **Ein-/Aus-Taste** und die Taste **Lauter**. Es wird ein Menü angezeigt.
2. Tippen Sie auf die Schaltfläche zum Neustart.
 - ☑ Ihr Smartphone wird neu gestartet.

Wenn Ihr Smartphone auf diese Weise nicht neu gestartet werden kann, gehen Sie wie folgt vor:

1. Entfernen Sie den Akku aus Ihrem Smartphone und warten Sie einen Moment (siehe Abschnitt **➡ Ihr Smartphone bedienen**).
2. Legen Sie den Akku wieder in das Smartphone ein (siehe Abschnitt **➡ Ihr Smartphone bedienen**).
3. Halten Sie die **Ein-/Aus-Taste** 3 Sekunden lang gedrückt, um Ihr Smartphone einzuschalten.
 - ☑ Ihr Smartphone wird neu gestartet.

Wenn der Neustart das Problem nicht löst, setzen Sie Ihr Smartphone auf die Werkseinstellungen zurück (siehe Abschnitt **➡ Wiederherstellung der Werkseinstellungen**).

Wiederherstellung der Werkseinstellungen

Wenn sich das Problem nicht anders lösen lässt, kann es hilfreich sein, die Werkseinstellungen Ihres Smartphones wiederherzustellen. Bitte beachten Sie, dass Ihr Smartphone anschließend neu konfiguriert werden muss.



Wichtig!

Durch das Wiederherstellen der Werkseinstellungen werden alle persönlichen Einstellungen und Daten von Ihrem Smartphone gelöscht.

1. Öffnen Sie das Einstellungsmenü.
2. Geben Sie „**Werkseinstellungen**“ in das Suchfeld ein. Die passenden Suchergebnisse werden angezeigt.
3. Tippen Sie auf die Schaltfläche, um alle Daten zu löschen.
4. Warten Sie einige Minuten, bis der Vorgang abgeschlossen ist.
 - ☑ Sie haben die Werkseinstellungen Ihres Smartphones wiederhergestellt.

Akku auswechseln

Erreicht der Akku das Ende seiner Lebensdauer, können Sie ihn austauschen.

1. Schalten Sie Ihr Smartphone aus.



Öffnen Sie die Akkufachabdeckung ausschließlich mit dem mitgelieferten Werkzeug, um Beschädigungen zu vermeiden.

2. Setzen Sie das mitgelieferte Werkzeug in die Aussparung unten links ein.
3. Hebeln Sie die Akkufachabdeckung durch Drehen des Werkzeugs vorsichtig nach oben.
4. Fahren Sie mit dem Werkzeug an der Kontur der Akkufachabdeckung entlang.
5. Nehmen Sie die gelöste Akkufachabdeckung nach oben auf.
6. Lösen und entfernen Sie die fünf Schrauben wie abgebildet.
7. Entfernen Sie die Abdeckung des Anschlussstecker.
8. Entfernen Sie die Abdeckung des Akkus.

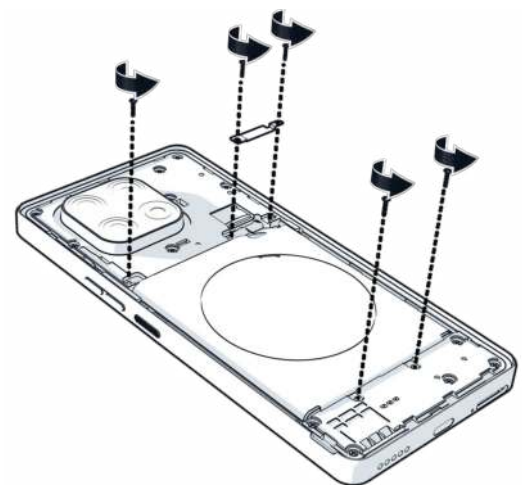
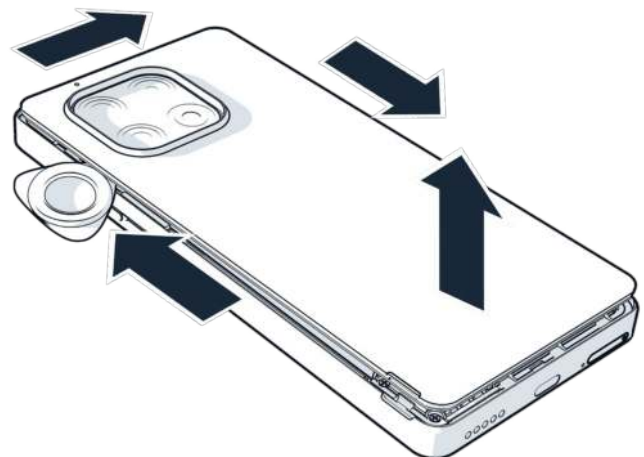
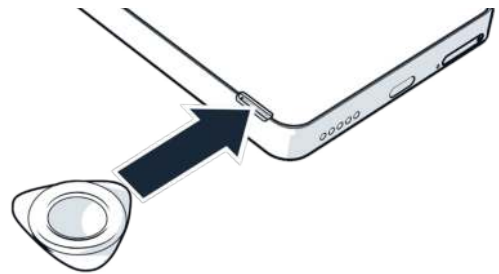

9. Ziehen Sie den Anschlussstecker ab. Ziehen Sie dazu vorsichtig an dem schwarzen Streifen oben rechts am Akku.

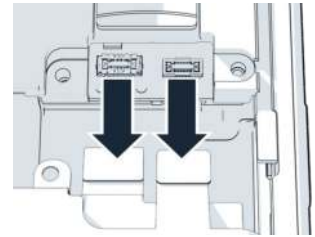

10. Entfernen Sie den Akku aus dem Smartphone.

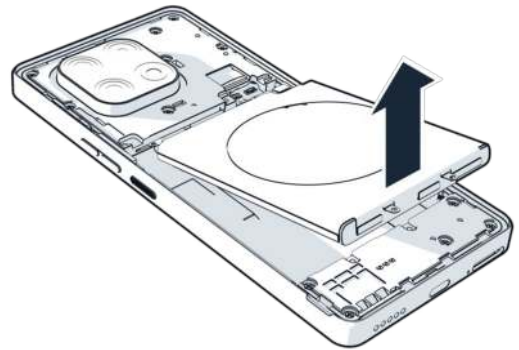

11. Legen Sie den neuen Akku mit dem Anschlussstecker oben rechts ein.

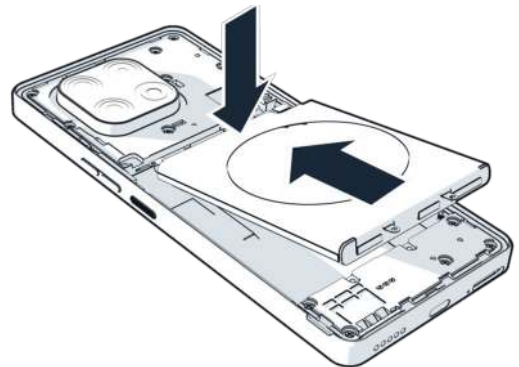

12. Richten Sie den Anschlussstecker des neuen Akkus an der Buchse aus und rasten Sie ihn vorsichtig ein.
13. Setzen Sie die Abdeckung wieder auf den Akku.
14. Bringen Sie die Abdeckung des Anschlussstecker wieder an.

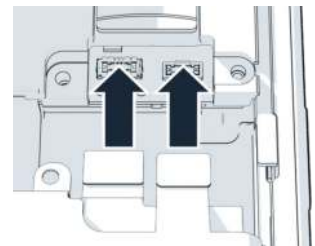

15. Ziehen Sie die fünf Schrauben fest.
16. Drücken Sie die Akkufachabdeckung vorsichtig herunter, bis sie einrastet.



Vergewissern Sie sich vor dem Schließen Ihres Smartphones, dass sich keine Verbindungen ungewollt gelöst haben.

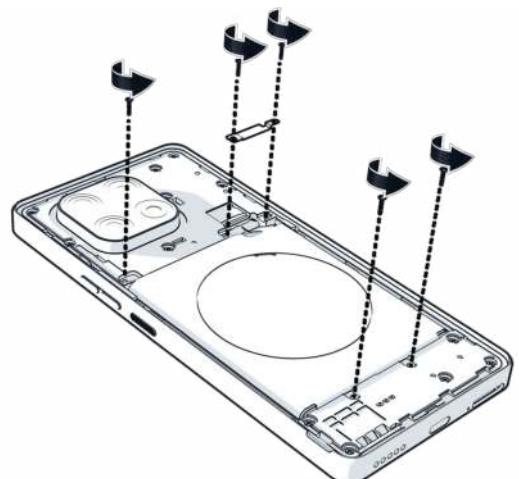

Anhang

Pflegehinweise

Um eine optimale Leistung und Langlebigkeit Ihres Smartphones zu gewährleisten, sollten Sie die folgenden Pflegehinweise beachten:

- **Halten Sie Ihr Smartphone trocken.** Vermeiden Sie es, Ihr Smartphone Wasser, Feuchtigkeit oder extremer Luftfeuchtigkeit auszusetzen.
- **Reinigen Sie Ihr Smartphone sorgfältig.** Verwenden Sie ein weiches, trockenes Tuch. Verwenden Sie keine scharfen Chemikalien, Lösungs- oder Reinigungsmittel.
- **Schützen Sie das Display.** Decken Sie das Display Ihres Smartphones mit einer Schutzfolie ab und vermeiden Sie es, Ihr Smartphone mit der Vorderseite nach unten auf harte Oberflächen zu legen.
- **Vorsichtig behandeln.** Lassen Sie Ihr Smartphone nicht fallen, verbiegen Sie es nicht und üben Sie keinen übermäßigen Druck darauf aus.

Bei Befolgung dieser Anweisungen können Sie die Leistung und das Aussehen Ihres Smartphones langfristig erhalten.

Kundendienst

Sollten Sie Probleme mit Ihrem Smartphone haben, wenden Sie sich an einen Gigaset-Händler oder das Gigaset Service Center.

Dort können Sie auch Originalzubehör (z. B. Akkus, Ladegerät) erwerben.

Support erhalten Sie über unser Service Portal unter: service.gigaset.de

Garantie-Urkunde

Sofern nicht anders ausgezeichnet, räumt die Garantiegeberin (im Folgenden „Gigaset Technologies“) dem Verbraucher (Kunden) unbeschadet seiner gesetzlichen Mängelrechte gegenüber dem Verkäufer eine Haltbarkeitsgarantie zu den im Folgenden aufgeführten Bedingungen (Garantiebestimmungen) ein. Die Gewährleistungsrechte des Kunden werden durch diese Garantie nicht eingeschränkt. Die Inanspruchnahme der Gewährleistungsrechte ist unentgeltlich. Diese Garantie stellt eine Verpflichtung der Garantiegeberin zusätzlich zu den gesetzlich bestehenden unentgeltlichen Gewährleistungsrechten bei Ansprüchen wegen Mängeln dar.

Garantiebestimmungen:

- Neugeräte (Telefone, Smartphones) und deren Komponenten, die aufgrund von Fabrikations- und/oder Materialfehlern innerhalb von 24 Monaten ab Kauf einen Defekt aufweisen, werden von Gigaset Technologies GmbH nach eigener Wahl gegen ein dem Stand der Technik entsprechendes Gerät kostenlos ausgetauscht oder repariert. Für Verschleißteile (z. B. Akkus, Tastaturen, Gehäuse) gilt diese Haltbarkeitsgarantie für 12 Monate ab Kauf.
- Diese Garantie gilt nicht, soweit der Defekt der Geräte auf unsachgemäßer Behandlung und/oder Nichtbeachtung der Handbücher beruht.
- Diese Garantie erstreckt sich nicht auf vom Vertragshändler oder vom Kunden selbst erbrachte Leistungen (z. B. Installation, Konfiguration, Softwaredownloads). Handbücher und ggf. auf einem separaten Datenträger mitgelieferte Software sind ebenfalls von der Garantie ausgeschlossen.
- Als Garantienachweis gilt der Kaufbeleg, mit Kaufdatum. Garantieansprüche sind innerhalb von zwei Monaten nach Kenntnis des Garantiefalles geltend zu machen.
- Ersetzte Geräte bzw. deren Komponenten, die im Rahmen des Austauschs an Gigaset Technologies GmbH zurückgeliefert werden, gehen in das Eigentum von Gigaset Technologies GmbH über.
- Diese Garantie gilt für in der Europäischen Union erworbene Neugeräte. Garantiegeberin für in Deutschland gekaufte Geräte ist die Gigaset Technologies GmbH, Frankenstraße 2, D-46395 Bocholt.
- Weiter gehende oder andere Ansprüche aus dieser Herstellergarantie sind ausgeschlossen. Gigaset Technologies GmbH haftet nicht für Betriebsunterbrechung, entgangenen Gewinn und den Verlust von Daten, zusätzlicher vom Kunden aufgespielter Software oder sonstiger Informationen. Die Sicherung derselben obliegt dem Kunden. Der Haftungsausschluss gilt nicht, soweit zwingend gehaftet wird, z. B. nach dem Produkthaftungsgesetz, in Fällen des Vorsatzes, der groben Fahrlässigkeit, wegen der Verletzung des Lebens, des Körpers oder der Gesundheit oder wegen der Verletzung wesentlicher Vertragspflichten. Der Schadensersatzanspruch für die Verletzung wesentlicher Vertragspflichten ist jedoch auf den vertragstypischen, vorhersehbaren Schaden begrenzt, soweit nicht Vorsatz oder grobe Fahrlässigkeit vorliegt oder wegen der Verletzung des Lebens, des Körpers oder der Gesundheit oder nach dem Produkthaftungsgesetz gehaftet wird.
- Durch eine erbrachte Garantieleistung verlängert sich der Garantiezeitraum nicht.
- Soweit kein Garantiefall vorliegt, behält sich Gigaset Technologies GmbH vor, dem Kunden den Austausch oder die Reparatur in Rechnung zu stellen. Gigaset Technologies GmbH wird den Kunden hierüber vorab informieren.
- Eine Änderung der Beweislastregeln zum Nachteil des Kunden ist mit den vorstehenden Regelungen nicht verbunden.
- Für diese Garantie gilt das Recht der Bundesrepublik Deutschland unter Ausschluss des UN-Kaufrechts (CISG). Diese Rechtswahl führt nicht dazu, dass dem Verbraucher der Schutz entzogen wird, der ihm durch diejenigen Bestimmungen gewährt wird, von denen nach dem Recht des Staates, in dem er seinen gewöhnlichen Aufenthalt hat, nicht durch Vereinbarung abgewichen werden darf (Günstigkeitsprinzip).

Zur Einlösung und Geltendmachung dieser Garantie wenden Sie sich bitte an den Kundenservice der Garantiegeberin. Die Rufnummer entnehmen Sie bitte unserem Service-Portal auf: **service.gigaset.com**

Haftungsausschluss

Das Display Ihres Mobilteils besteht aus Bildpunkten (Pixel). Jedes Pixel besteht aus drei Sub-Pixel (rot, grün, blau).

Es kann vorkommen, dass ein Sub-Pixel ausfällt oder eine Farbabweichung aufweist.

Ein Garantiefall liegt nur vor, wenn die Maximalzahl erlaubter Pixelfehler überschritten wird.

- **Farbig leuchtende Sub-Pixel:**
Maximal zulässige Anzahl von Pixelfehlern = 1
- **Dunkle Sub-Pixel:**
Maximal zulässige Anzahl von Pixelfehlern = 1
- **Gesamtzahl der farbigen und dunklen Sub-Pixel:**
Maximal zulässige Anzahl von Pixelfehlern = 1



Gebrauchsspuren an Display und Gehäuse sind bei der Garantie ausgeschlossen.

Bestimmte Inhalte und Dienste, auf welche über dieses Gerät zugegriffen werden kann, sind als Eigentum Dritter und durch Urheberrechte, Patente, Handelsmarken und/oder andere Gesetze zum Schutz des geistigen Eigentums geschützt. Solche Inhalte und Dienste werden ausschließlich für die nicht kommerzielle, private Nutzung bereitgestellt. Sie dürfen Inhalte und Dienste gegebenenfalls nicht in einer Weise nutzen, die nicht vom Eigentümer eines bestimmten Inhalts oder eines Serviceanbieters autorisiert worden sind.

Ohne die grundsätzliche Gültigkeit der vorhergehenden Bestimmungen zu beschränken, außer, soweit ausdrücklich vom Eigentümer des Inhalts oder Serviceanbieters festgelegt, ist die Veränderung, Vervielfältigung, Weiterverbreitung, das Hochladen, die Veröffentlichung, Übertragung, Übersetzung, der Verkauf, die Erstellung abgeleiteter Werke, Verbreitung oder Verteilung der auf diesem Gerät dargestellten Inhalte oder Dienste in jedweder Form und auf jedwedem Medium untersagt.

Freigabe

Dieses Gerät ist für den Gebrauch innerhalb der Europäischen Wirtschaftsgemeinschaft bestimmt.

Länderspezifische Besonderheiten werden berücksichtigt.

Die Gigaset Technologies GmbH erklärt hiermit, dass die Funkgeräte vom Typ Gigaset GS6 und Gigaset GS6 PRO der Richtlinie 2014/53/EU entsprechen.

Der vollständige Text der EU-Konformitätserklärung ist unter folgender Internetadresse abrufbar:

www.gigaset.com/docs

In einigen Fällen kann diese Erklärung auch in der Datei „Internationale Konformitätserklärungen“ oder „Europäische Konformitätserklärungen“ enthalten sein.



Das Frequenzband 5150 - 5350 MHz ist im Vereinigten Königreich und in den folgenden Ländern auf die Nutzung in Gebäuden beschränkt: AT, BE, BG, CH, CY, CZ, DE, DK, EE, EL, ES, FI, FR, HR, HU, IE, IS, IT, LI, LT, LU, LV, MT, NL, NO, PT, PL, RO, SE, SI, SK, TR, UK/NI

Abfall und Umweltschutz

Korrekte Entsorgung des Produkts

(Richtlinie zu elektrischen und elektronischen Altgeräten (WEEE))

(Anwendbar in Ländern mit Abfalltrennungssystemen)



EU: Dieser Aufkleber auf dem Produkt, dem Zubehör oder in der Dokumentation weist darauf hin, dass das Produkt und sein elektronisches Zubehör (z. B. Ladegerät, Kopfhörer und USB-Kabel) nicht über den Hausmüll entsorgt werden dürfen.

UK: Verordnung über Elektro- und Elektronik-Altgeräte von 2013.

Um potenzielle Umwelt- und Gesundheitsschäden durch unkontrollierte Abfallentsorgung zu vermeiden, sollten Sie verantwortungsbewusst recyceln, um eine nachhaltige Wiederverwendung von Rohstoffen zu fördern.

Private Nutzer sollten sich dazu an die Händler wenden, bei denen sie ihre Produkte erworben haben. Alternativ können die zuständigen Behörden Auskunft darüber geben, wo die Teile umweltgerecht entsorgt werden können.

Gewerbliche Nutzer sollten sich an ihre Lieferanten wenden und die allgemeinen Bedingungen ihres Kaufvertrags prüfen.

Dieses Produkt und seine elektronischen Zubehöerteile dürfen nicht zusammen mit anderen gewerblichen Abfällen entsorgt werden.

Diese „WEEE“-Vorgaben sind mit der RoHS-Richtlinie kompatibel.

Löschen Sie alle persönlichen Daten von Ihrem Smartphone, bevor Sie es entsorgen.

Korrekte Entsorgung der Akkus in diesem Produkt

(Anwendbar in Ländern mit Abfalltrennungssystemen)



Dieser Aufkleber auf dem Akku, im Handbuch oder auf der Verpackung weist darauf hin, dass die Akkus in diesem Produkt nicht über den Hausmüll entsorgt werden dürfen. Wenn Akkus nicht ordnungsgemäß entsorgt werden, stellen die darin enthaltenen Stoffe ein Gesundheitsrisiko und eine Gefahr für die Umwelt dar.

Zum Schutz der natürlichen Ressourcen und zur Förderung der umweltgerechten Wiederverwendung von Rohstoffen trennen Sie Akkus bitte von anderen Abfallströmen und entsorgen Sie sie kostenlos bei Ihrer Sammelstelle für Altbatterien vor Ort.

Strahlung

Der nachfolgende Abschnitt enthält Hinweise über die SAR-Zertifizierung (spezifische Absorptionsrate).

DIESES GERÄT ENTSPRICHT DEN INTERNATIONALEN RICHTLINIEN FÜR DIE EXPOSITION DURCH FUNKWELLEN.

Ihr mobiles Gerät wurde so entwickelt, dass die international empfohlenen Grenzwerte für die Belastung durch Funkwellen nicht überschritten werden.

Diese Richtlinien wurden von einer unabhängigen wissenschaftlichen Organisation (ICNIRP) festgelegt und enthalten eine hohe Sicherheitsspanne, die die Sicherheit aller Menschen unabhängig von Alter und Gesundheitszustand gewährleisten soll. Die Angaben in den Richtlinien über die Exposition durch Funkwellen basieren auf der spezifischen Absorptionsrate (SAR).

SAR-Grenzwert für mobile Geräte:

- SAR am Kopf/Körper (während des Telefonierens): 2,0 W/kg
- SAR an Gliedmaßen (z. B. am Arm): 4,0 W/kg

SAR-Höchstwerte der ICNIRP-Richtlinien für dieses Gerätemodell:

- SAR am Kopf (während des Telefonierens): 0,659 W/kg (10 g)
- SAR am Körper (z. B. in der Hosentasche): 0,983 W/kg (10 g)
- SAR an Gliedmaßen (z. B. am Arm): 2,006 W/kg (10 g)

Die SAR-Werte für das Tragen am Körper werden in einem Abstand von 5 mm ermittelt. Um die HF-Expositionsrichtlinien für das Tragen am Körper einzuhalten, sollte das Gerät mindestens in diesem Abstand vom Körper getragen werden.

Technische Daten

Frequenzen und Frequenzbänder

2G	900 MHz	35 dBm
2G	1800 MHz	32 dBm
3G	900 MHz	25,7 dBm
3G	2100 MHz	25,7 dBm
4G / 4G+	GS6 / GS6 PRO: B1/B2/B3/B5/B7/B8/B20/B28/B38/B40/B41	25,7 dBm
4G / 4G+	GS6 PRO: B9/B18/B19/B34/B42/B43	25,7 dBm
5G NR	GS6: n1/n3/n5/n7/n8/n20/n28/n38/n41/n77/n78	28 dBm
5G NR	GS6 PRO: n1/n3/n5/n7/n8/n20/n26/n28/n38/n40/n41/n77/n78	28 dBm
Wi-Fi 2.4	2,4 GHz	20 dB
Wi-Fi 5.1 - 5.7	5150 MHz - 5 250 MHz	23 dBm
Wi-Fi 5.1 - 5.7	5250 MHz - 5350 MHz	20 dBm
Wi-Fi 5.1 - 5.7	5470 MHz - 5725 MHz	20 dBm
Wi-Fi 5.8	5725 MHz - 5850 MHz	13,98 dBm
Wi-Fi 6e	5945 MHz - 6425 MHz	14 dBm
BT	2,4 GHz	20 dBmx
NFC	13,56 MHz	42 dB μ A/m @ 10 m
WPT	110 KHz - 205 KHz	-8,591 dB μ A/m @ 10 m

Zubehör

Verwenden Sie ausschließlich von Gigaset zugelassene Ladegeräte, Akkus und Kabel.

Nicht zugelassenes Zubehör kann das Gerät beschädigen.

Ladebedingung

Um eine maximale Ladegeschwindigkeit zu erreichen, muss die vom Ladegerät gelieferte Leistung zwischen 5 Watt (für den Betrieb des Funkgeräts erforderlich) und 30 Watt liegen.

Akku

- Technologie: Li-Polymer
 - Kapazität: 5300 mAh, V30145-K1310-X491 (Materialnummer)
oder 6000 mAh (kompatibel), V30145-K1310-X489 (Materialnummer)
-

Open-Source-Software

Allgemein

Auf Ihrem Gigaset-Gerät befindet sich Open-Source-Software, die verschiedenen Lizenzbedingungen unterliegt. Bei Open-Source-Software richtet sich die Einräumung von Nutzungsrechten, die über den Betrieb des Gerätes in der von Gigaset Technologies GmbH gelieferten Form hinausgehen, nach den jeweiligen Lizenzbedingungen der Open-Source-Software.

Weitere Details finden Sie in den Einstellungen Ihres Smartphones unter: **Über das Telefon**

Im Verhältnis zu den jeweiligen Lizenzgebern von Open-Source-Software enthalten die Formulierungen der jeweiligen Lizenzen regelmäßig Haftungsausschlüsse. Der Haftungsausschluss für die GPL-Version 2 lautet zum Beispiel:

„Dieses Programm wird im Sinne seiner angenommenen Nützlichkeit, jedoch OHNE JEDLICHE GARANTIE und auch ohne stillschweigende Garantie der GEBRAUCHSTAUGLICHKEIT oder der EIGNUNG FÜR EINEN BESTIMMTEN ZWECK verteilt. Weitere Einzelheiten sind der GNU General Public License zu entnehmen.“

LGPL Version 2.1:

„Diese Bibliothek wird im Sinne ihrer angenommenen Nützlichkeit, jedoch OHNE JEDLICHE GARANTIE und auch ohne stillschweigende Garantie der GEBRAUCHSTAUGLICHKEIT oder der EIGNUNG FÜR EINEN BESTIMMTEN ZWECK verteilt. Weitere Einzelheiten sind der GNU Lesser General Public License zu entnehmen.“

Die Haftung der Gigaset Technologies GmbH bleibt hiervon unberührt.

Lizenz- und Urheberrechtsinformationen

Ihr Gigaset Gerät enthält Open-Source-Software, die der GNU General Public License (GPL) oder der GNU Library / Lesser General Public License (LGPL) unterliegt.

Der Quellcode kann aus dem Internet heruntergeladen werden unter:

www.gigaset.com/opensource

Der entsprechende Quellcode kann innerhalb von drei Jahren nach dem Kauf des Produktes bei der Gigaset Technologies GmbH zum Selbstkostenpreis angefordert werden. Bitte verwenden Sie die Kontaktangaben unter:

service.gigaset.com

Ihr Gigaset-Gerät enthält Open-Source-Software, die der Common Public License unterliegt. Der entsprechende Quellcode kann aus dem Internet heruntergeladen werden unter:

www.gigaset.com/opensource

Der entsprechende Quellcode kann auch bei der Gigaset Technologies GmbH angefordert werden. Bitte verwenden Sie die Kontaktangaben unter:

service.gigaset.com

Herausgegeben von der
Gigaset Technologies GmbH
Frankenstraße 2, D-46395 Bocholt

© **Gigaset Technologies GmbH 2025**

Vorbehaltlich der Verfügbarkeit.

Alle Rechte vorbehalten. Änderungsrechte vorbehalten.

www.gigaset.com