



Trockner

Bedienungsanleitung



DE7043RX

Bitte lesen Sie die Bedienungsanleitung vor dem Anschluss sorgfältig durch. Diese Informationen werden etwaige Verletzungsrisiken während der Installation verhindern.



DE

2960312756_DE/310820.1259



Bitte lesen Sie diese Bedienungsanleitung zuerst!

Liebe Kundin, lieber Kunde,

Vielen Dank, dass Sie sich für ein Beko Produkt entschieden haben. Wir wünschen uns, dass unser Produkt, das unter Einhaltung hoher Qualitätsstandards und mit Hilfe moderner Technologie hergestellt wurde, bei Ihnen optimal und zu Ihrer vollsten Zufriedenheit arbeitet. Daher möchten wir Ihnen ans Herz legen, diese Anleitung und andere mitgelieferte Dokumentation aufmerksam durchzulesen, bevor Sie das Produkt benutzen. Bewahren Sie sie zum künftigen Nachschlagen auf. Falls Sie das Gerät verkaufen oder verschenken, vergessen Sie bitte nicht, die Anleitung ebenfalls mitzugeben. Achten Sie auf alle in der Bedienungsanleitung angegebenen Details und Warnhinweise und befolgen Sie die hierin enthaltenen Anweisungen. Verwenden Sie diese Anleitung für das auf dem Deckblatt angegebene Modell.

Die Symbole

In der Bedienungsanleitung verwenden wir folgende Symbole:

	GEFAHR!
<ul style="list-style-type: none">▪ Warnung vor Stromschlägen.	

	GEFAHR!
<ul style="list-style-type: none">▪ Warnung vor Brandgefahr.	

	VORSICHT!
<ul style="list-style-type: none">▪ Warnung vor gefährlichen Situationen, die Verletzungen oder Sachschäden bewirken können.	

	VORSICHT!
<ul style="list-style-type: none">▪ Warnung vor heißen Oberflächen.	

	VORSICHT!
<ul style="list-style-type: none">▪ Warnung vor Verbrühungsgefahr	

	HINWEIS
<ul style="list-style-type: none">▪ Wichtige Informationen oder nützliche Tipps zum Gebrauch.	

	Das Verpackungsmaterial Ihres Gerätes wurde in Übereinstimmung mit unseren nationalen Umweltrichtlinien aus recyclingfähigen Materialien hergestellt.
--	---

Entsorgen Sie Verpackungsmaterialien nicht mit dem Hausmüll oder anderen Abfällen; übergeben Sie sie an spezielle, von Ihren örtlichen Behörden ausgewiesene Sammelstellen.



INHALT

1 Wichtige Anweisungen zu Sicherheit und Umwelt 4

- 1.1 Allgemeine Sicherheitshinweise4
- 1.1.1 Elektrische Sicherheit.....5
- 1.1.2 Produktsicherheit.....6
- 1.2 Aufstellung auf der Waschmaschine9
- 1.3 Bestimmungsgemäßer Gebrauch 10
- 1.4 Sicherheit von Kindern..... 10
- 1.5 Übereinstimmung mit der WEEE-Richtlinie und Entsorgung von Altgeräten 11
- 1.6 Einhaltung von RoHS-Vorgaben: . 11
- 1.7 Hinweise zur Verpackung 11
- 1.8 Technische Daten 12

2 Ihr Trockner 14

- 2.1 Überblick 14
- 2.2 Lieferumfang 15

3 Installation 16

- 3.1 Der richtige Aufstellungsort 16
- 3.2 Transportsicherungen entfernen .. 17
- 3.3 Wasserablauf anschließen 17
- 3.4 Füße einstellen..... 18
- 3.5 Trockner transportieren..... 18
- 3.6 Hinweise zu Geräuschen 18
- 3.7 Auswechseln der Beleuchtung..... 18

4 Vorbereitung 19

- 4.1 Trockner-geeignete Textilien 19
- 4.2 Nicht Trockner-geeignete Textilien 19
- 4.3 Textilien zum Trocknen vorbereiten19
- 4.4 Hinweise zum Energiesparen 19
- 4.5 Die richtige Wäschemenge20

5 Gerät bedienen 21

- 5.1 Kontrollfeld21
- 5.2 Bildschirmsymbole21
- 5.3 Trockner vorbereiten22
- 5.4 Programmauswahl.....22
- 5.5 Programmauswahl- und Verbrauchstabelle23
- 5.6 Hilfsfunktionen27
- 5.7 Warnsymbole28
- 5.8 Starten des Programms.....30
- 5.9 Programmfortschrittsstatus.....30
- 5.10 Kindersicherung30
- 5.11 Änderung des Programms nach seinem Start31
- 5.12 Stoppen des Programms.....32
- 5.13 Programmende32

6 Wartung und Reinigung 33

- 6.1 Flusenfilter und Türinnenseite reinigen.....33
- 6.2 Sensor reinigen34
- 6.3 Wassertank leeren36
- 6.4 Reinigen des Kondensators36

7 Problemlösungen 38

1 Wichtige Anweisungen zu Sicherheit und Umwelt

In diesem Abschnitt finden Sie wichtige Sicherheitshinweise, die Sie vor Verletzungen und Sachschäden bewahren. Bei Nichtbeachtung dieser Anweisungen erlischt die Garantie.

1.1 Allgemeine Sicherheitshinweise

- Der Trockner kann von Kindern ab 8 Jahren und Personen mit eingeschränkten körperlichen oder geistigen Fähigkeiten oder einem Mangel an Wissen und Erfahrung genutzt werden, sofern sie beaufsichtigt werden oder in der sicheren Nutzung des Gerätes unterwiesen wurden und die damit verbundenen Gefahren verstehen. Kinder dürfen nicht mit dem Gerät spielen. Reinigung und Wartung dürfen nicht von Kindern durchgeführt werden, sofern sie nicht beaufsichtigt werden.
- Kinder unter 3 Jahren sollten ferngehalten werden, es sei denn diese werden kontinuierlich überwacht.
- Die einstellbaren Füße dürfen nicht entfernt werden. Der Abstand zwischen Trockner und Untergrund darf nicht durch Materialien, wie Teppich, Holz oder Klebeband verringert werden. Dies kann zu Problemen mit Ihrem Trockner führen.
- Lassen Sie Aufstellung und Reparaturen grundsätzlich nur durch den autorisierten Kundendienst ausführen. Der Hersteller haftet nicht bei Schäden, die durch das Einwirken nicht autorisierter Personen verursacht wurden.
- Achten Sie unbedingt darauf, dass beim Reinigen des Trockners kein Wasser darauf gelangt! Es besteht Stromschlaggefahr!

1.1.1 Elektrische Sicherheit



VORSICHT!

- Anweisungen zur elektrischen Sicherheit müssen beim elektrischen Anschluss eingehalten werden.
 - Das Gerät darf nicht über eine externe Schaltvorrichtung wie z.B. eine Zeitschaltuhr versorgt werden oder mit einem Schaltkreis verbunden sein, der regelmäßig durch eine Einrichtung ein- und ausgeschaltet wird.
-
- Schließen Sie den Trockner an eine geerdete, mit einer passenden Sicherung abgesicherten Steckdose an – orientieren Sie sich dabei an dem auf dem Typenschild angegebenen Wert. Lassen Sie Steckdosen grundsätzlich von einem qualifizierten Elektriker erden. Unser Unternehmen haftet nicht bei Schäden, die durch nicht ordnungsgemäße Erdung des Trockners entstehen.
 - Betriebsspannung und erforderliche Sicherung sind auf dem Typenschild angegeben.
 - Die auf dem Typenschild angegebene Spannung muss mit der Spannung Ihrer lokalen Stromversorgung übereinstimmen.
 - Ziehen Sie den Netzstecker, wenn Sie den Trockner nicht benutzen.
 - Trennen Sie den Trockner während Installations-, Wartungs-, Reinigungs- und Reparaturarbeiten von der Stromversorgung.
 - Berühren Sie den Stecker nicht mit feuchten oder gar nassen Händen! Ziehen Sie den Netzstecker niemals am Kabel aus der Steckdose: Fassen Sie grundsätzlich den Stecker selbst.
 - Nutzen Sie keine Verlängerungskabel, Mehrfachsteckdosen oder Adapter zum Anschluss des Trockners an die Stromversorgung; es besteht Stromschlaggefahr.

- Der Netzstecker muss nach der Aufstellung frei zugänglich bleiben.



GEFAHR!

- Beschädigte Netzkabel müssen durch den autorisierten Kundendienst ausgewechselt werden.
- Der Trockner darf vor Abschluss der Reparatur durch den autorisierten Kundendienst keinesfalls betrieben werden! Es besteht Stromschlaggefahr!

1.1.2 Produktsicherheit



GEFAHR!

- Stellen Sie sicher, dass der Lufteinlass des Trockners offen und gut belüftet ist.
- Das Produkt enthält Kältemittel R290.
- R290 ist ein umweltfreundliches, aber brennbares Kältemittel.
- Halten Sie das Produkt von möglichen Wärmequellen fern, da diese es entzünden können.



GEFAHR!

Die nachstehend aufgeführten Wäschestücke und Artikel dürfen zur Vermeidung von Brandgefahr nicht im Trockner getrocknet werden:

- Ungewaschene Textilien.
- Textilien, die mit Öl, Azeton, Alkohol, Benzin, Kerosin, Fleckentferner, Terpentin, Paraffin und Paraffinentferner verunreinigt wurden, müssen zunächst mit reichlich Waschmittel und bei sehr hohen Temperaturen gewaschen werden, bevor sie im Trockner getrocknet werden dürfen.



GEFAHR!

Die nachstehend aufgeführten Wäschestücke und Artikel dürfen zur Vermeidung von Brandgefahr nicht im Trockner getrocknet werden:

- Artikel wie Schaumgummi (Latexschaum), Duschhauben, wasserdichte Textilien, gummierte Textilien sowie Kleidungsstücke oder Kissen mit Schaumstoffeinlagen.
 - Mit Chemikalien gereinigte Textilien.
 - Gegenstände, wie Feuerzeuge, Streichhölzer, Münzen, Metallteile, Nadeln etc., können die Trommel beschädigen und Funktionsstörungen verursachen. Prüfen Sie die gesamte Wäsche daher, bevor Sie sie in Ihren Trockner geben.
 - Stoppen Sie Ihren Trockner niemals vor Programmende. Falls dies unbedingt erforderlich sein sollte, nehmen Sie sämtliche Wäsche möglichst schnell heraus und breiten diese aus, damit sich die Hitze schnell verflüchtigt.
 - Unangemessen gewaschene Kleidung kann sich selbst entzünden; sogar nach Abschluss der Trocknung.
- Damit keine Gefährdungen durch den Rückfluss von Verbrennungsgasen einschließlich offenen Flammen in den Raum entstehen, muss für eine angemessene Belüftung gesorgt werden.



VORSICHT!

- Unterwäsche mit Metalleinlagen (z. B. BHs) sollte nicht im Wäschetrockner getrocknet werden. Der Trockner kann beschädigt werden, falls sich Metalleinlagen im laufenden Betrieb lösen.



HINWEIS

- Verwenden Sie Weichspüler und vergleichbare Produkte grundsätzlich streng nach Anleitung des Herstellers.
 - Reinigen Sie den Fusselfilter vor oder nach jedem Einsatz. Benutzen Sie den Trockner niemals ohne eingesetzten Fusselfilter.
-
- Versuchen Sie niemals, den Trockner selbst zu reparieren! Verzichten Sie auf eigenmächtige Reparaturen und den Austausch von Teilen, auch wenn Sie sich dazu in der Lage fühlen. Führen Sie solche Tätigkeiten nur dann aus, wenn diese ausdrücklich in der Bedienungs- oder Wartungsanleitung empfohlen werden. Andernfalls bringen Sie Ihr Leben und das Leben anderer Personen in Gefahr.
 - Am Aufstellungsort des Trockners darf sich keine verschließbare Schiebe- oder Klapptür befinden, die das Öffnen der Tür blockieren kann.
 - Installieren Sie den Trockner an für den Heimgebrauch geeigneten Orten. (Badezimmer, geschlossener Balkon, Garage etc.)
 - Achten Sie darauf, dass keine Haustiere in den Trockner steigen können. Überprüfen Sie das Innere des Trockners vor der Inbetriebnahme.
 - Stützen Sie sich nicht auf der geöffneten Tür ab; andernfalls kann der Trockner umkippen.
 - Rund um den Trockner dürfen sich keinen Fusseln ansammeln.

1.2 Aufstellung auf der Waschmaschine

- Wenn das Gerät auf einer Waschmaschine aufgestellt werden soll, benötigen Sie einen Zwischenbausatz, den Sie über den Beko Zubehör- und Ersatzteilservice beziehen können.
- Das Gesamtgewicht der Waschmaschine-Trockner-Kombination kann – bei voller Beladung – durchaus 180 kg erreichen. Stellen Sie die Geräte daher unbedingt auf einem soliden Boden auf, der die Last problemlos tragen kann!



VORSICHT!

- Es kann keine Waschmaschine auf dem Trockner aufgestellt werden. Beachten Sie während der Installation auf Ihrer Waschmaschine die obigen Warnungen.

Installationstabelle für Waschmaschine und Trockner

Trocknertiefe	Waschmaschinentiefe			< 50 cm
	62 cm	60 cm	54 cm	
54 cm	Installation möglich		Installation nicht möglich	
60 cm	Installation möglich		Installation nicht möglich	

1.3 Bestimmungsgemäßer Gebrauch

- Der Trockner wurde für den reinen Hausgebrauch entwickelt. Er ist nicht für kommerzielle Zwecke ausgelegt und darf nicht für andere als seinen vorgesehenen Zweck verwendet werden.
- Trocknen Sie nur Textilien im Wäschetrockner, die ausdrücklich als trocknergeeignet gekennzeichnet sind.
- Der Hersteller lehnt jegliche Haftung bei unsachgemäßem Gebrauch und Transport ab.
- Die Einsatzzeit Ihres Trockners beträgt mindestens 10 Jahre. Aus diesem Grund garantieren wir die Verfügbarkeit von Original-Ersatzteilen für einen Zeitraum von 10 Jahren ab Kaufdatum.

1.4 Sicherheit von Kindern

- Verpackungsmaterialien können eine Gefahr für Kinder darstellen. Halten Sie Verpackungsmaterialien von Kindern fern.
- Elektrogeräte können eine Gefahr für Kinder darstellen. Halten Sie Kinder im laufenden Betrieb vom Gerät fern. Lassen Sie Kinder nicht mit dem Trockner spielen. Verwenden Sie die Kindersicherung, damit Kinder den Trockner nicht verstellen können.



HINWEIS

- Kindersicherung erscheint am Bedienfeld.
(Siehe Kindersicherung)
- Halten Sie die Tür bei Nichtbenutzung des Trockners geschlossen.

1.5 Übereinstimmung mit der WEEE-Richtlinie und Entsorgung von Altgeräten



Dieses Produkt erfüllt die Vorgaben der EU-WEEE-Direktive (2012/19/EU). Das Produkt wurde mit einem Klassifizierungssymbol für elektrische und elektronische Altgeräte (WEEE) gekennzeichnet.

Dieses Gerät wurde aus hochwertigen Materialien hergestellt, die wiederverwendet und recycelt werden können. Entsorgen Sie das Gerät am Ende seiner Einsatzzeit nicht mit dem regulären Hausmüll; geben Sie es stattdessen bei einer Sammelstelle zur Wiederverwertung von elektrischen und elektronischen Altgeräten ab. Ihre Stadtverwaltung informiert Sie gerne über geeignete Sammelstellen in Ihrer Nähe.



GEFAHR!

- R290 ist ein umweltfreundliches aber brennbares Kältemittel. Stellen Sie daher sicher, dass das System und die Rohre während des Betriebs und der Handhabung nicht beschädigt werden.
- Halten Sie das Produkt von möglichen Wärmequellen fern, da diese im Falle einer Beschädigung es entzünden können.
- Entsorgen Sie das Produkt nicht, indem Sie es verbrennen.

1.6 Einhaltung von RoHS-Vorgaben:

Das von Ihnen erworbene Produkt erfüllt die Vorgaben der EU-RoHS Direktive (2011/65/EU) und ihrer Gesetzänderung (2015/863/EU). Es enthält keine in der Direktive angegebenen gefährlichen und unzulässigen Materialien.

1.7 Hinweise zur Verpackung

Die Verpackungsmaterialien des Gerätes wurden gemäß nationalen Umweltschutzbestimmungen aus recyclingfähigen Materialien hergestellt. Entsorgen Sie Verpackungsmaterialien nicht mit dem regulären Hausmüll oder anderen Abfällen. Bringen Sie Verpackungsmaterialien zu geeigneten

Sammelstellen; Ihre Stadtverwaltung berät Sie gern.

Höhe (Min. / Max.)	84,6 cm / 86,6 cm*
Breite	59,7 cm
Tiefe	65,4 cm
Füllmenge (max.)	7 kg**
Nettogewicht (\pm 4 kg)	49,5 kg
Spannung	Siehe Typenschild***
Anschlussleistung	
Modellnummer	
Tiefe bei 90° geöffneter Tür	110,9 cm
Trommelvolumen	118 l
Volumen Kondenswasserbehälter	5,3 l
Schlauchlänge	1,6 m
Länge der Anschlussleitung	1,5 m
Türanschlag (rechts, links, wechselbar)	Wechselbar
Trommelbeleuchtung	LED Weiß
Energieverbrauch	Siehe Typenschild
Absicherung	Siehe Typenschild
Säulenfähig	Zubehör erforderlich

* Min. Höhe: Höhe, wenn die einstellbaren Füße geschlossen sind.

Max. Höhe: Höhe, wenn die einstellbaren Füße maximal ausgefahren sind.

** Trockengewicht der Wäsche vor dem Waschen.

*** Das Typenschild finden Sie im Türbereich des Trockners.

1.8 Technische Daten



HINWEIS

- Im Zuge der Produktverbesserung können sich die technischen Daten des Trockners ohne Vorankündigung ändern.
- Bei den Abbildungen in dieser Anleitung handelt es sich um schematische Darstellungen, die möglicherweise nicht exakt mit dem Gerät übereinstimmen.
- Die an Kennzeichnungen an der Maschine oder in anderer mit dem Trockner gelieferter Dokumentation angegebenen Werte wurden unter Laborbedingungen in Übereinstimmung mit den zutreffenden Normen ermittelt. Je nach Einsatz- und Umgebungsbedingungen können diese Werte variieren.



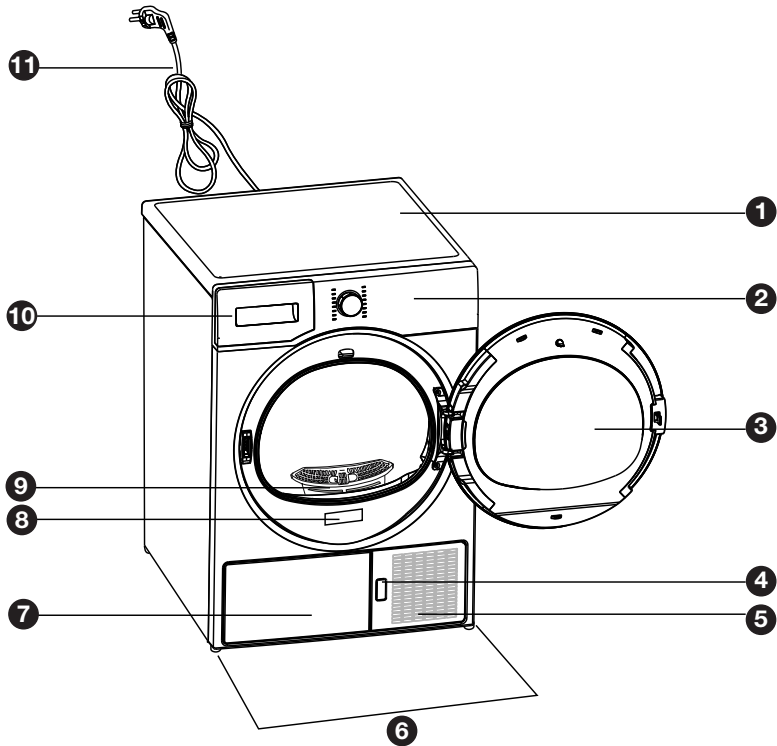

2 Ihr Trockner

2.1 Überblick

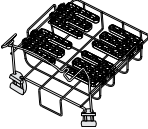

- 1 Oberenteil
- 2 Bedienfeld
- 3 Tür
- 4 Frontblende-Freigabetaste
- 5 Belüftungsgitter
- 6 Einstellbare FüÙe
- 7 Bei Modellen, bei denen der Tank unten platziert ist, befindet sich der Wassertank innerhalb der Fußleiste
- 8 Typenschild
- 9 Fussfilter
- 10 Bei Modellen, bei denen der Tank oben platziert ist, befindet sich der Wassertank in der Bedienblende
- 11 Netzkabel

2.2 Lieferumfang

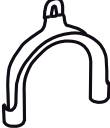
	1. Wasserablaufschlauch *		2. Bedienungsanleitung zum Korb*
	3. Bedienungsanleitung		4. Korb*
	5. Pinsel*		6. Schlauchhalter*

* Kann je nach Modell mit Ihrem Gerät geliefert werden.

3 Installation

Vergewissern Sie sich, dass der elektrische Hausanschluss und der Wasserablauf in der Wand ordnungsgemäß und im Sinne der in dieser Bedienungsanleitung angegebenen Informationen einwandfrei funktioniert, bevor der Trockner angeschlossen wird.



HINWEIS

- Die Vorbereitung des Aufstellungsortes, des elektrischen Hausanschlusses und der Wasserablaufs in der Wand liegen in Ihren Händen.



VORSICHT!

- Schauen Sie sich das Gerät vor der Installation genau an, achten Sie auf Defekte. Falls der Trockner beschädigt ist, lassen Sie ihn nicht installieren. Beschädigte Geräte stellen immer ein Sicherheitsrisiko dar.
- Lassen Sie den Trockner mindestens 12 Stunden lang unbewegt stehen, bevor Sie das Gerät einschalten.

3.1 Der richtige Aufstellungsort

- Stellen Sie den Trockner auf einem stabilen, ebenen Untergrund auf.
- Der Trockner ist schwer. Versuchen Sie nicht, das Gerät alleine zu transportieren.
- Benutzen Sie den Trockner an einem gut belüfteten, staubfreien Ort.
- Der Abstand zwischen Trockner und Untergrund darf nicht durch Materialien, wie Teppich, Holz oder Klebeband, verringert werden.
- Decken Sie das Belüftungsgitter des Trockners nicht ab.

- Am Aufstellungsort des Trockners darf sich keine verschließbare Schiebe- oder Klapptür befinden, die das Öffnen der Tür blockieren kann.
- Das Gerät sollte nach der Installation nicht mehr verrückt werden. Achten Sie bei der Aufstellung darauf, dass nichts gegen die Rückwand stößt (z. B. Wasseranschlüsse, Steckdosen und dergleichen).
- Halten Sie einen Abstand von mindestens 1 cm zu den Kanten von anderen Möbelstücken ein.
- Ihr Trockner kann bei Temperaturen zwischen 5 und 35 °C laufen. Bei anderen Betriebsbedingungen kann die Leistung des Trockners stark nachlassen; es kann sogar zu Beschädigungen kommen.
- Die Rückwand des Trommeltrockners sollte an einer Wand stehen.



GEFAHR!

- Stellen Sie das Gerät nicht auf das Netzkabel.

*** Ignorieren Sie die folgende Warnung, wenn das System Ihres Produkts R290 nicht enthält**



GEFAHR!

- Der Trockner enthält Kältemittel R290. Halten Sie das Produkt von möglichen Wärmequellen fern, da diese es im Falle einer Beschädigung entzünden können.*
- R290 ist ein umweltfreundliches, aber brennbares Kältemittel.*
- Stellen Sie sicher, dass der Lufteinlass des Trockners offen und gut belüftet ist.*
- Halten Sie mögliche Flammenquellen vom Trockner fern.*

3.2 Transportsicherungen entfernen



VORSICHT!

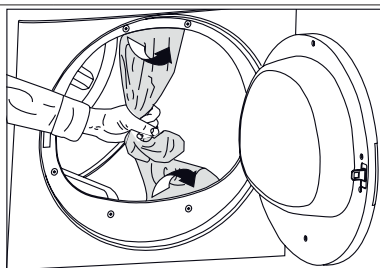

Entfernen Sie die Transportsicherungen, bevor Sie das Gerät zum ersten Mal benutzen. Wenn der Türanschlag bei Ihrem Gerät wechselbar ist, lesen Sie die Montageanleitung für den Türanschlagwechsel durch, die mit Ihrem Gerät geliefert wurde.

3.3 Wasserablauf anschließen

Sie können das gesammelte Wasser auch direkt über den mitgelieferten Ablaufschlauch ablaufen lassen, statt den Wassertank regelmäßig zu leeren.

Wasserablaufschlauch anschließen

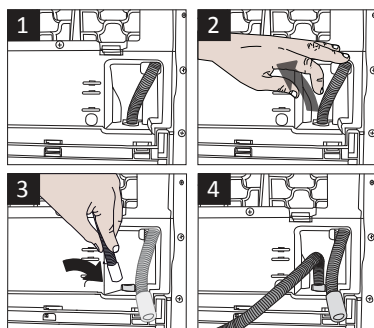

- 1-2 Ziehen Sie das untere Ende des Schlauches per Hand ab und lassen Sie es lose hängen. Holen Sie den Schlauch grundsätzlich nur mit den Händen heraus, benutzen Sie keinerlei Werkzeuge dafür.
- 3 Schließen Sie ein Ende des gelieferten Ablaufschlauches an der Stelle an, an der Sie den Schlauch im letzten Schritt entfernt haben.
- 4 Verbinden Sie das andere Ende des Wasserablaufschlauches direkt mit dem Abfluss in der Wand oder am Waschbecken.



HINWEIS

- Der Ablaufschlauch sollte in einer Höhe von maximal 80 cm angeschlossen werden.
- Achten Sie darauf, dass nicht auf den Wasserablaufschlauch getreten werden kann und dass der Schlauch nicht zwischen Ablauf und Maschine eingeklemmt wird.
- Wenn mit Ihrem Produkt ein Zubehör-Paket geliefert ist, bitte beachten Sie die ausführliche Beschreibung.

3.4 FüÙe einstellen

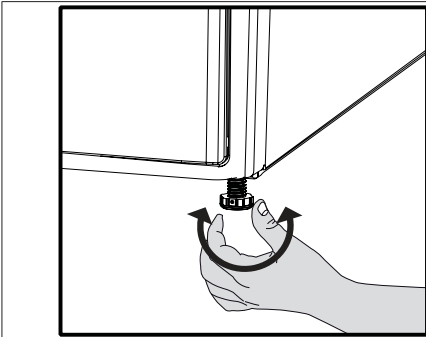

Stellen Sie die FüÙe (durch Drehen) so ein, dass der Trockner absolut gerade steht und nicht wackelt.

3.5 Trockner transportieren

Ziehen Sie den Netzstecker, bevor Sie das Gerät transportieren.

Lassen Sie das gesamte im Trockner verbliebene Wasser ab. Bei Anschluss eines direkten Wasserablaufs entfernen Sie anschließend den Schlauchanschluss.



VORSICHT!

- Wir empfehlen, das Gerät aufrecht zu transportieren. Falls ein Transport in aufrechter Position nicht möglich sein sollte, muss das Gerät – von vorne betrachtet – zur rechten Seite geneigt transportiert werden.

3.6 Hinweise zu Geräuschen



HINWEIS

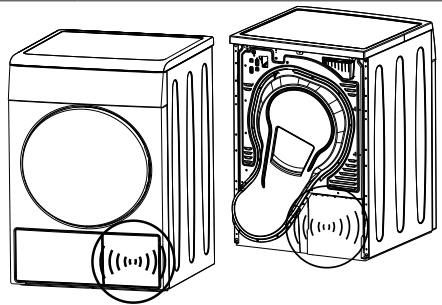

- Gelegentlich wird ein metallisches Geräusch vom Kompressor erzeugt; das ist völlig normal.
- Im Betrieb gesammeltes Wasser wird in den Wassertank gepumpt. In dieser Phase sind Arbeitsgeräusche der Pumpe völlig normal.

3.7 Auswechseln der Beleuchtung

Für den Fall, dass Ihr Wäschetrockner über eine Beleuchtung verfügt.

Bitte wenden Sie sich für den Wechsel der Glüh- bzw. LED-Leuchte in Ihrem Wäschetrockner an den zuständigen Kundendienst.

Die in diesem Gerät verwendeten Leuchtkörper sind nicht zur Beleuchtung von Wohnräumen geeignet. Ihr Zweck besteht darin, das Einladen oder Herausnehmen der Wäsche für die Benutzer einfacher zu gestalten. Die in diesem Gerät verwendeten Leuchten müssen auch extremen Belastungen standhalten, wie z.B. Vibrationen oder Temperaturen von mehr als 50°C.

4 Vorbereitung

4.1 Trockner-geeignete Textilien

Halten Sie sich grundsätzlich an die Anweisungen auf den Pflegeetiketten. Trocknen Sie mit Ihrem Trockner ausschließlich Wäsche, die per Etikett ausdrücklich zur maschinellen Trocknung gekennzeichnet sind, wählen Sie das passende Programm.

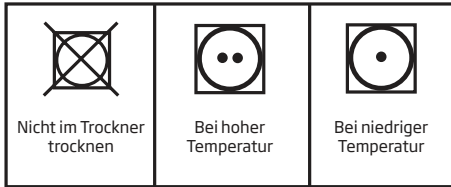

4.2 Nicht Trockner-geeignete Textilien

HINWEIS

- Empfindliche Textilien mit Stickereien, Woll- und Seidenwäsche, sehr feine Wäschestücke, luftundurchlässige Textilien sowie Gardinen eignen sich nicht für die Maschinentrocknung.

4.3 Textilien zum Trocknen vorbereiten

- Nach dem Waschen können Ihre Textilien miteinander verwoben sein. Lösen Sie solche Textilien voneinander, bevor Sie sie in den Trockner geben.
- Trocknen Sie Wäschestücke mit Metallapplikationen wie z.B. Reißverschlüssen immer auf links, also mit der Innenseite nach außen.
- Schließen Sie Reißverschlüsse, Haken, Schnallen und Knopfleisten.

4.4 Hinweise zum Energiesparen

- Schleudern Sie sämtliche Textilien beim Waschen mit der höchstmöglichen Drehzahl. Dadurch verkürzt sich die Trocknungszeit, der Energieverbrauch sinkt.
- Sortieren Sie Ihre Wäsche nach Art und Dicke. Trocknen Sie Wäschestücke des gleichen Typs gemeinsam. Beispielsweise trocknen Küchenhandtücher und Tischdecken schneller als dicke Badehandtücher.
- Halten Sie sich bei der Programmauswahl an die Bedienungsanleitung.
- Öffnen Sie die Tür im Betrieb nur dann, wenn es wirklich notwendig ist. Falls Sie die Tür unbedingt öffnen müssen, achten Sie darauf, dass die Tür nicht lange geöffnet bleibt.
- Reinigen Sie die Filterschublade regelmäßig, wenn eine sichtbare Flusenmenge vorhanden ist oder wenn die Reinigungsanzeige der Filterschublade aufleuchtet.
- Lüften Sie während des Trocknungsvorgangs den Raum, in dem Ihr Wäschetrockner betrieben wird, sorgfältig durch.

4.5 Die richtige Wäschemenge

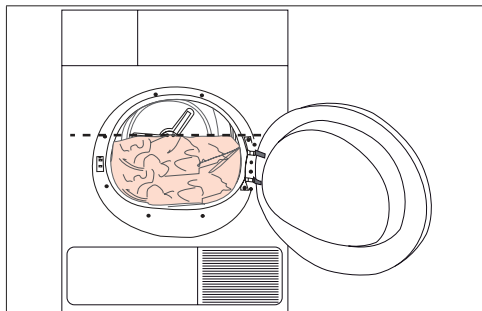

Orientieren Sie sich an der Programm- und Verbrauchstabelle. Geben Sie nicht mehr Wäsche als in der Tabelle angegeben in die Maschine.

Nachfolgend finden Sie einige Gewichtsbeispiele.

Wäsche	Ungefähres Gewicht (Gramm)*	Wäsche	Ungefähres Gewicht (Gramm)*
Baumwollbettbezüge (doppelt)	1500	Blusen	150
Baumwollbettbezüge (einzeln)	1000	Baumwollhemden	300
Bettlaken (doppelt)	500	Hemden	250
Bettlaken (einzeln)	350	Baumwollkleider	500
Große Tischtücher	700	Kleider	350
Kleine Tischtücher	250	Jeans	700
Servietten	100	Stoff-Taschentücher (10 Stück)	100
Badehandtücher	700	T-Shirts	125
Handtücher	350		

* Trockengewicht der Wäsche vor dem Waschen.

5 Gerät bedienen

5.1 Kontrollfeld

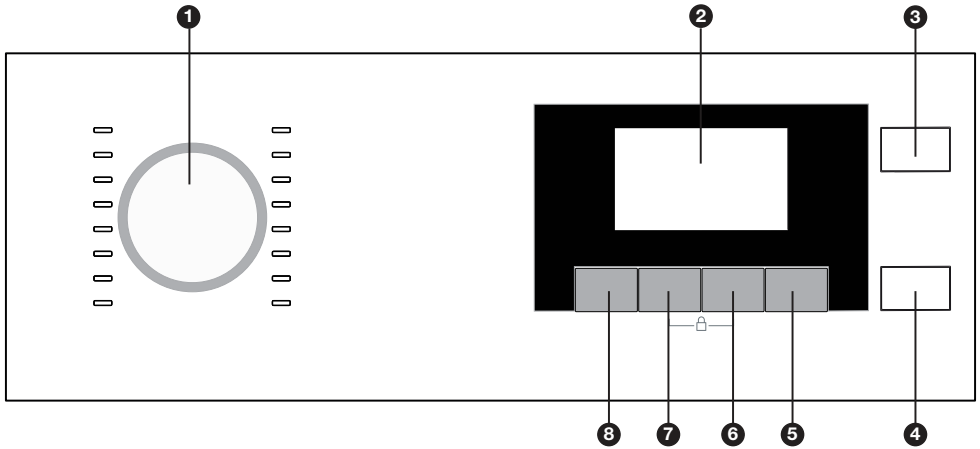

1. Programmauswahl-taste
2. Display
3. Ein-Aus-Taste
4. Start/PauseTaste

5. Endzeitvorwahl-Taste
6. Zeitauswahl-Taste
7. Alarmton-Taste
8. Taste für den Trocknungsgrad

5.2 Bildschirmsymbole

The diagram shows the control panel with various icons and their meanings:

- Alarmton-Stufensymbol
- Filterschublade/ Wärmeumtauscherreinigung
- Filterreinigung Warnsymbol
- Wassertank Warnsymbol
- Start/Pause-Symbol
- Trocknungsstufe
- Schrantrocknen
- Kindersicherung Warnsymbol
- Programmende
- Knitterschutz
- Ablauf-Dauer
- Bügeltrocknen
- Restzeitanzeige*

*Die angezeigte Dauer auf dem Display, zeigt die Dauer bis zum Ende des Programms an, diese Dauer kann je nach Feuchtigkeit der Wäsche variieren.

5.3 Trockner vorbereiten

Schließen den Wäschetrockner an das Stromnetz an.

Gerätetür öffnen.

Legen Sie die Wäsche locker in die Trommel.

Schließen Sie die Tür mit sanftem Druck.

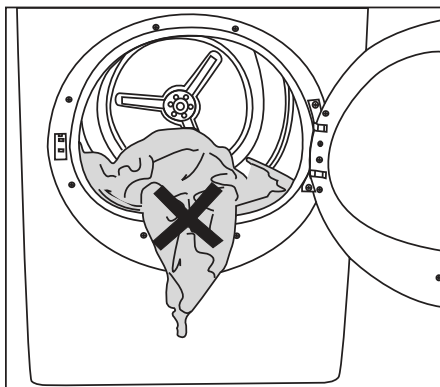

HINWEIS

- Stellen Sie beim Schließen der Tür sicher, dass nichts in der Tür eingeklemmt wird.

Halten Sie die Ein / Aus / Abbrechen-Taste für 1 Sekunde gedrückt.

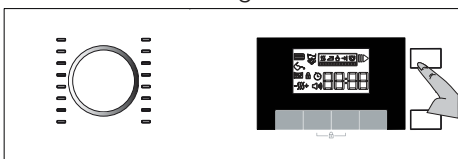

- Wenn der Trockner zum ersten Mal benutzt wird, wird das Deklarationsprogramm (Schranktrocken) angezeigt.



HINWEIS

- Das Programm startet nicht, wenn Sie die Ein-/Aus-Taste betätigen. Um das Programm zu starten, betätigen Sie die Start-/Pause-Taste.

5.4 Programmauswahl

Ihr Trockner hat 16 verschiedene Programme.

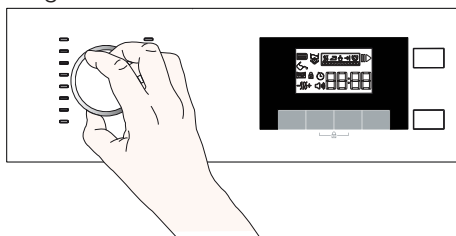

- Wählen Sie das gewünschte Programm durch Drehen der Programmwahltaste.
- Die angezeigte Programmauswahl und das Verbrauchsdiagramm basieren auf der Sortierung nach den Präferenzen der Mehrheit der Benutzer.

5.5 Programmauswahl- und Verbrauchstabelle

DE				
Programme	Programmbeschreibung	Kapazität (kg)	Schleudergeschwindigkeit Waschmaschine (U/min)	Trocknungszeit (Minuten)
Koch-/Buntwäsche, Bügeltrocken	Mit diesem Programm können Sie Baumwollwäsche bügelfertig trocknen. Die Wäsche ist dann noch leicht feucht und ideal zum Bügeln. (Hemden, T-Shirts, Tischdecken usw.)	7	1400	102
Koch-/Buntwäsche, Öko	Sie können Ihre gesamte Baumwollwäsche (T-Shirts, Hosen, Schlafanzüge, Babysachen, Unterwäsche, Bettwäsche usw.) mit diesem Programm trocknen. Dann können Sie sie ohne Bügeln direkt in den Schrank räumen.	7	1400	139
Koch-/Buntwäsche, Schranktrocken	Dieses Programm ist ideal zum intensiven Trocknen schwerer Stoffe wie Hosen oder Jogginganzügen. Schranktrocken, kein Bügeln erforderlich.	7	1400	150
Koch-/Buntwäsche, Extratrocken	Mit diesem Programm können Sie schwere Baumwollwäsche, wie Handtücher, Bademäntel usw. trocknen. Schranktrocken, kein Bügeln erforderlich.	7	1400	155
Pflegeleicht, Bügeltrocken	Sie können Ihre Synthetikwäsche (Hemden, T-Shirts, Unterwäsche, Tischdecken usw.) mit diesem Programm bügelfertig trocknen. Die Wäsche ist dann noch leicht feucht.	4	800	50
Pflegeleicht, Schranktrocken	Sie können Ihre gesamte Synthetikwäsche (Hemden, T-Shirts, Unterwäsche, Tischdecken usw.) mit diesem Programm trocknen. Schranktrocken, kein Bügeln erforderlich.	4	800	70
Zeitprogramme	Hier können Sie aus Zeitprogrammen zwischen 10 und 160 Minuten Dauer wählen, um den gewünschten Trocknungsgrad bei niedriger Temperatur zu erreichen. In diesem Programm läuft der Trockner für die eingestellte Zeit, unabhängig vom Trocknungsgrad der Wäsche.	-	-	-

Programme	Programmbeschreibung	Kapazität (kg)	Schleudergeschwindigkeit Waschmaschine (U/min)	Trocknungszeit (Minuten)
Auffrischen	Lüftet die Wäsche für 10 Minuten, ohne heiße Luft zuzuführen. Mit diesem Programm können Sie Kleidungsstücke, die lange im Schrank lagen, lüften, um Gerüche zu entfernen. Mit diesem Programm können Sie auch maschinenwaschbare Wolltextilien lüften und auflockern. Nicht zum vollständigen Trocknen verwenden!.	-	-	10
Leise	Bei diesem Programm ist die Geräuschemission am geringsten. In diesem Programm können Sie Ihre Baumwoll- oder Mischsynthetikleidung geräuschlos trocknen.	7	1000	240
Wolle	Mit diesem Programm trocknen Sie Wolltextilien, wie Pullover, die entsprechend den Anweisungen gewaschen wurden. Es wird empfohlen, die Wäsche nach Abschluss des Programms herauszunehmen	1	600	148
Schonprogramm	Mit diesem Programm können Sie empfindliche Stücke oder Wäsche mit Handwaschsymbol (Seidenblusen, dünne Unterwäsche, etc.) bei niedriger Temperatur trocknen.	1,5	1200	50
Jeans	Mit diesem Programm können Sie Jeanshosen, Jeanshemden oder Jeansjacken trocknen.	4	1200	120
Mix	Mit diesem Programm können Sie sowohl Baumwolle als auch synthetische Wäsche trocknen. Sport- und Fitnesskleidung kann mit diesem Programm getrocknet werden.	4	1000	110

Programme	Programmbeschreibung	Kapazität (kg)	Schleudergeschwindigkeit Waschmaschine (U/min)	Trocknungszeit (Minuten)
Hygiene+	Ist ein Langprogramm, das Sie für Ihre Kleidungen (Bekleidungen, Handtücher, Unterwäschen usw.) benutzen können, für welche Hygiene erforderlich ist. Hohes Waschttemperatur sorgt für Hygiene. ((Dieses Programm wird von Englands "The British Foundation" (Allergy UK) getestet und genehmigt.))	5	800	215
Bettdecken	Sie können Ihre gefiederten und fasergefüllten Textilien, die über ein Etikett zum Trocknen verfügen, in einem Stück trocknen. In diesem Programm können Sie Doppelsteppdecken, Kissen und Mäntel als einzelnes Wäschestück trocknen. Trocknen Sie Ihre Kleidung wie Jacken, usw. indem Sie sie umstülpen.	-	800	180
Express	Verwenden Sie dieses Programm, um 2 Hemden zum Bügeln bereit zu haben.	0,5	1200	30

Energieverbrauchswerte

Programme	Kapazität (kg)	Schleudergeschwindigkeit Waschmaschine (U/min)	Trockenzeit (min)	Ungefähre Restfeuchte	Energieverbrauch in kWh
Koch-/Buntwäsche, Öko	7	1000	156 *	60%	1,40 *
		1400	139	50%	1,17
Koch-/Buntwäsche, Bügeltrocken	7	1000	122	60%	1,08
		1400	102	50%	0,90
Pflegeleicht, Schranktrocken	4	800	70	40%	0,5
	Das Programm "Koch-/Buntwäsche, Öko", das bei Voll- und Teilbeladung verwendet wird, ist das Standard-Trocknungsprogramm, auf das sich die Information auf dem Etikett und dem Datenblatt bezieht, dass dieses Programm zum Trocknen von normaler nasser Baumwollwäsche geeignet ist und das effizienteste Programm für den Energieverbrauch von Baumwolle ist.				

* : Energie-Label Standardprogramm (EN 61121:2012)

Alle Werte der Tabelle werden in Übereinstimmung mit dem EM 61121:2012 Standard bestimmt. Abhängig von Wäscheart, Drehzahl, Umweltbedingungen und den Spannungswerten können die tatsächlichen Verbrauchswerte von den Werten in der Tabelle abweichen.



Allergy UK ist die Marke der British Allergy Association. Das Gütesiegel wird erstellt, um Personen zu führen, die eine Empfehlung zu einem Produkt benötigen, dass das entsprechende Produkt die Allergene einschränkt/reduziert/eliminiert oder den Allergengehalt in der Umgebung, in der Allergienpatienten vorhanden sind, signifikant reduziert. Es soll die Gewissheit geben, dass die Produkte wissenschaftlich getestet oder auf messbare Ergebnisse hin untersucht werden.



HINWEIS

- Wenn ein Programm aufhört, nehmen Sie Ihre Wäsche sofort heraus und hängen Sie sie auf, um keine Falten auf Ihrer empfindlichen Wäsche zu haben.



HINWEIS

- Um bessere Resultate mit Trockenprogrammen zu erzielen, sollte Ihre Wäsche mit dem angemessenen Programm Ihrer Waschmaschine gewaschen und mit der empfohlenen Schleuderdrehzahl geschleudert werden.
- Hemden können am Ende des Programms etwas feucht sein. Es wird empfohlen, dass Sie die Hemden nicht im Trockner lassen.



Lautstärke gering



Lautstärke hoch

Auswahl des Trocknungsgrads

))) Mit der Taste zur Einstellung des Trocknungsgrads können Sie diesen frei wählen. Die Programmdauer kann je nach gewähltem Trocknungsgrad variieren.



HINWEIS

- Sie können den Trocknungsgrad nur vor dem Programmstart wählen.

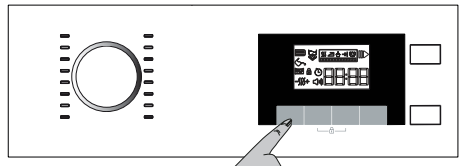

5.6 Hilfsfunktionen

Akustisches Signal

))) Die Maschine gibt ein akustisches Signal aus, wenn das Programm beendet ist. Verwenden Sie die Alarmton-Taste, um die Lautstärke des Signaltons einzustellen.



HINWEIS

- Sie können die Lautstärke entweder vor dem Programmstart oder bei laufendem Programm ändern.

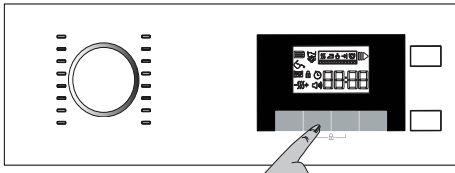



Trocknungsgrad Bügeltrocken

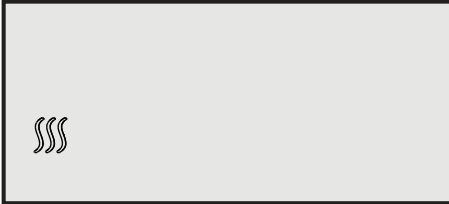

Trocknungsgrad Schranktrocken

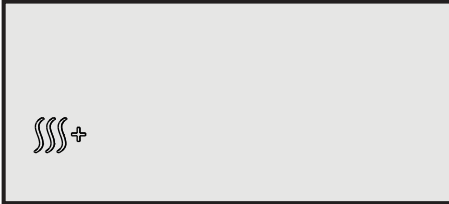

Trocknungsgrad Extratrocken

5.7 Warnsymbole



HINWEIS

- Die Warnsymbole können abhängig von der jeweiligen Ausführung Ihrer Maschine variieren.

Flusenfilter reinigen

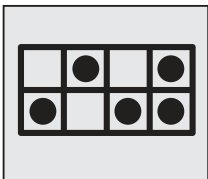

Wenn das Programm beendet ist, wird das Warnsymbol für die Filterreinigung aktiviert.



HINWEIS

- Weitere ausführlichere Informationen finden Sie unter 6 Wartung und Reinigung.
- Wenn das Filterreinigungssymbol konstant blinkt, siehe 7. Problemlösungen.

Leeren des Wassertanks

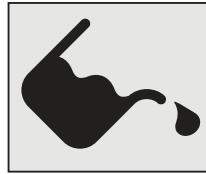

Wenn das Programm beendet ist, schaltet sich das Warnsymbol zum Leeren des Wassertanks ein.



HINWEIS

- Weitere ausführlichere Informationen finden Sie unter 6 Wartung und Reinigung.

Wenn sich vor Programmstart noch Wasser im Tank befindet, beginnt die Warn-LED zu blinken und die Maschine wechselt in den Stand-By-Modus. In diesem Fall leeren Sie den Wassertank und starten Sie das Programm indem Sie die Start-/Pause-Taste betätigen. Die Warnanzeige erlischt dann und das Programm läuft weiter.

Wärmetauscher reinigen

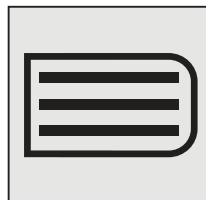

Ein Warnsymbol leuchtet auf, um an die erforderliche Reinigung der Filterschublade zu erinnern.



HINWEIS

- Weitere ausführlichere Informationen finden Sie unter 6 Wartung und Reinigung.

Tür ist offen

Wenn die Tür des Trockners während des Betriebs geöffnet ist, wechselt das Gerät in den Stand-By-Modus und das Programmfortschrittssymbol blinkt.

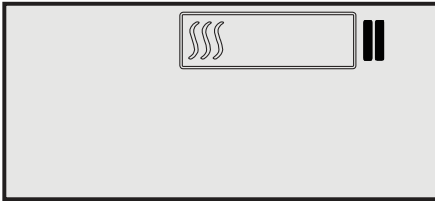

Endzeitvorwahl

Sie können das Programmende mit der Endzeitvorwahl um bis zu 24 Stunden verzögern.

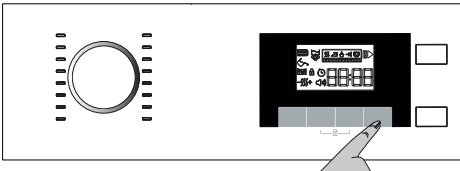

- Öffnen Sie die Tür und platzieren Sie ihre Wäsche
- Wählen Sie das Trocknungsprogramm und bei Bedarf weitere Funktionen
- Stellen Sie die gewünschte Endzeit mit der Taste für die Endzeitvorwahl ein. Das Symbol für die Endzeitvorwahl im Display beginnt zu blinken.
- Drücken Sie die Start-/Pause-Taste. Das Herunterzählen der Endzeitvorwahl beginnt und das Symbol "Start" leuchtet im Display. Der Doppelpunkt in der Mitte der Endzeit beginnt zu blinken.

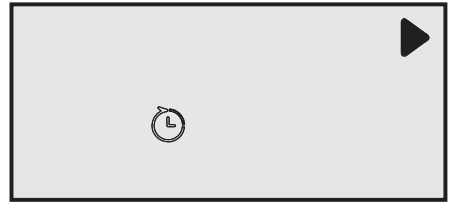

HINWEIS

- Während die Endzeitvorwahl herunterzählt, können Sie weitere Wäsche hinzugeben oder Wäschestücke wieder herausnehmen.
- Im Display wird die Summe aus regulärer Trocknungsdauer und Endzeitvorwahl angezeigt.
- Wenn die Endzeitvorwahl abgelaufen ist, erlischt das Symbol für die Endzeitvorwahl und das Programm startet. Die Programmdauer wird nun im Display angezeigt.

Endzeitvorwahl

- Wenn Sie die Endzeit ändern möchten, während die Endzeitvorwahl bereits läuft:
- Zum Abbrechen der Endzeitvorwahl halten Sie die Ein-/Aus-/Abbrechen-Taste 3 Sekunden lang gedrückt. Durch erneutes Einschalten des Trockners können Sie anschließend die Endzeitvorwahl neu einstellen.
- Beim Einschalten des Trockners wird immer das Deklarationsprogramm "Koch-/Buntwäsche Schranktrocken" eingestellt. Die Programmwahl muss also u.U. ebenfalls neu getroffen werden.

Abbruch der Endzeitvorwahl

Wenn Sie die Endzeitvorwahl stoppen und das Programm unverzüglich starten wollen:

- Drücken Sie den Ein/Aus/Abbruch-Taste 3 Sekunden lang, um das Programm abzubrechen.
- Schalten Sie das Gerät wieder ein, wählen Sie das Programm und starten Sie den Trockenvorgang indem Sie die Start-/Pause-Taste betätigen.

5.8 Starten des Programms

Drücken Sie ► den Start/Pause-Taste, um das neue Programm zu starten.

Das Start-Symbol im Display wird angezeigt. Der Doppelpunkt zwischen den Zahlen blinkt. Das Programmfortschrittsymbol wird aktiviert.

5.9 Programmfortschrittsstatus

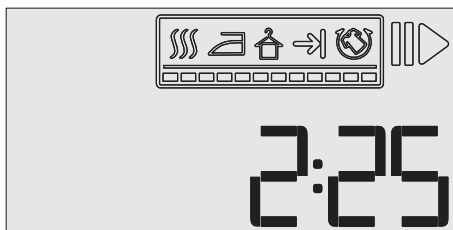

5.10 Kindersicherung

Die Maschine verfügt über eine Kindersicherung welche eine Beeinflussung des Programmablaufs verhindert, falls Knöpfe während des Betriebs gedrückt werden. Um die Kindersicherung zu aktivieren:

- Drücken Sie gleichzeitig die Tasten Alarmton und Zeitauswahl und halten Sie sie 3 Sekunden lang gedrückt.

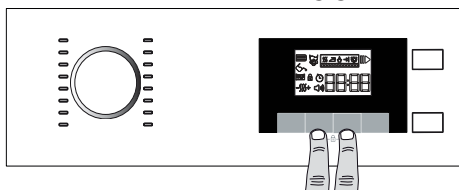

- Wenn die Kindersicherung aktiviert ist, wird das Sperrsymbol auf dem Bildschirm aktiviert.

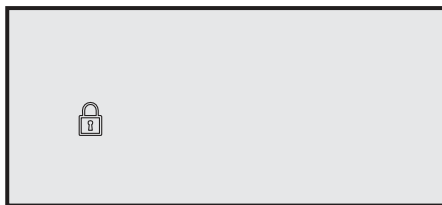

- Wenn die Kindersicherung aktiviert ist, sind alle Tasten außer den Tasten Ein / Aus und Kindersicherung deaktiviert.
- Wenn die Kindersicherung aktiviert ist, ändern sich die Anzeigesymbole nicht, wenn die Position der Programmauswahl Taste geändert wird. Wenn die Programmauswahl Taste gedreht wird und Funktionstasten gedrückt werden, blinken die Buchstaben "CL" auf dem Bildschirm.



- Die Kindersicherung sollte deaktiviert werden um ein neues Programm starten zu können nachdem das aktuelle endet oder um das aktuelle Programm beeinflussen zu können.
- Die Kindersicherung wird auch deaktiviert, wenn der Trockner mit dem Ein /Aus-Taste und wieder angeschaltet wird.

5.11 Änderung des Programms nach seinem Start

Sie können das ausgewählte Programm ändern, um Ihre Wäsche nach dem Start der Maschine mit einem anderen Programm zu trocknen.

- Um zum Beispiel das Extra trocken Programm anstelle des Bügeltrocken Programms zu wählen, stoppen Sie das Programm indem Sie den Start/Pause Knopf drücken.
- Wählen Sie das gewünschte Programm mittels des Programmselektionsknopfes
- Drücken Sie den Start/Pause-Taste, um das neue Programm zu starten.

Hinzufügen und Entfernen von Kleidung während des Bereitschaftsdienstes

- Wenn Sie Wäsche hinzufügen oder entfernen möchten, nachdem das Trocknen-Programm startet:
- Drücken Sie den Start/Pause-Taste um die Maschine in den Stand-By Modus zu versetzen. Trocknen wird gestopt.
- Öffnen Sie die Tür in der Pause, und schließen Sie die Tür wieder, nachdem Sie Wäsche hinzugefügt oder herausgenommen haben.
- Drücken Sie den Start/Pause-Taste, um das Programm neu zu starten.



HINWEIS

- Das Hinzufügen von Wäsche nach dem Beginn des Trocknungsvorgangs kann dazu führen, dass sich die getrocknete Wäsche im Inneren der Maschine mit der nassen Wäsche vermischt und die Wäsche am Ende des Betriebs feucht bleibt.
- Das Hinzufügen oder Entfernen von Wäsche während des Trocknens kann beliebig oft wiederholt werden. Dieser Vorgang unterbricht jedoch kontinuierlich den Trocknungsvorgang und erhöht somit die Programmdauer und den Energieverbrauch. Es wird daher empfohlen, Wäsche vor Programmstart hinzuzugeben.
- Wenn ein neues Programm gewählt wird, indem Sie den Programmauswahlknopf drehen, während sich das Gerät im Stand-By-Modus befindet; Das laufende Programm wird beendet und neue Programminformationen werden auf dem Display angezeigt.



VORSICHT!

- Berühren Sie nicht das Innere der Trommel, wenn sie während eines laufenden Programms Wäsche hinzufügen oder entfernen. Die Trommeloberfläche ist heiß.

5.12 Stoppen des Programms

Wenn Sie das Programm abbrechen und den Trocknungsvorgang aus irgendeinem Grund beenden möchten, nachdem das Gerät gestartet wurde, halten Sie die Ein / Aus / Abbrechen-Taste 3 Sekunden lang gedrückt.



VORSICHT!

- Da der Geräteinnenraum des laufenden Geräts bei Programmabbruch äußerst heiß ist, müssen Sie zum Abkühlen das Belüftungsprogramm starten.

5.13 Programmende

Wenn das Programm endet, werden die Warnsymbole für die Flusenfilter-Reinigung und den Wassertank auf dem Display aktiviert. Die Tür kann geöffnet werden und die Maschine wird für einen zweiten Lauf bereit.

Um den Trockner auszuschalten drücken Sie den Ein/Aus-Taste.



HINWEIS

- Der automatische Knitterschutz aktiviert sich nach Programmende, wenn die Wäsche nicht sofort aus der Maschine genommen wird. Die Wäsche wird 2 Stunden lang in Intervallen umgeschichtet, damit Knitterbildung vermieden wird.
- Reinigen Sie den Flusenfilter nach jedem Trocknungsvorgang. Siehe 6.1 Flusenfilter und Türinnenseite reinigen.
- Leeren Sie den Wassertank nach jedem Trocknen. Siehe 6.3 Wassertank leeren.

6 Wartung und Reinigung

6.1 Flusenfilter und Türinnenseite reinigen

Während des Trocknens werden Flusen, die von der Wäsche abgegeben werden, am Flusenfilter gesammelt.



HINWEIS

- Sie können das Filtergehäuse mit einem Staubsauger reinigen.



VORSICHT!

- Nach jedem Trocknungsvorgang immer den Flusenfilter und die Innenseite der Tür reinigen.

Zum Reinigen des Flusenfilters:

- Öffnen Sie die Tür
- Nehmen Sie den ersten Teil des zweiteiligen Flusenfilters (Innenfilter) heraus, indem Sie ihn nach oben ziehen.
- Reinigen Sie den Flusenfilter von Hand oder mit einem weichen Tuch.
- Entnehmen Sie den zweiten Teil des zweiteiligen Flusenfilters (äußerer Filter) heraus, indem Sie ihn nach oben ziehen.

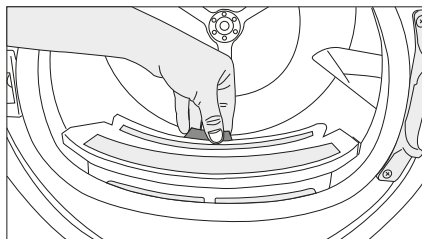
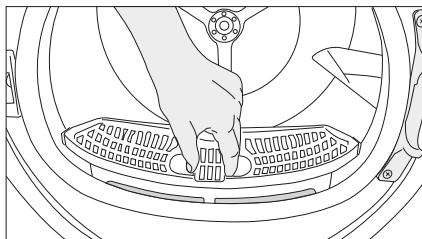

HINWEIS

- Achten Sie darauf, dass keine Flusen in den Schlitz für die Flusenfilter fallen.

- Öffnen Sie die beiden Gehäuse der Flusenfilter und entfernen Sie die Flusen darin per Hand, mit einem Staubsauger, mit einem Tuch oder mithilfe eines Pinsels.

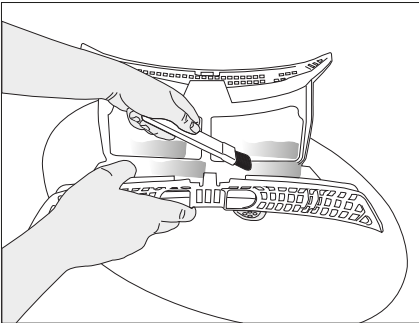
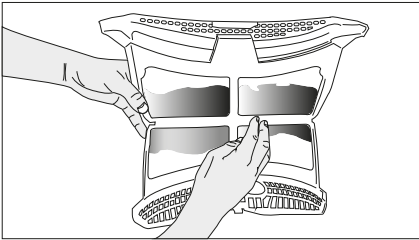
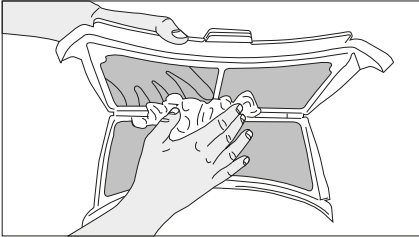

- Reinigen Sie die beiden Filter mit warmem Wasser per Hand oder mit einem weichen Pinsel in die entgegengesetzte Richtung der Flusenansammlung. Trocknen Sie den Filter vor dem Anbringen.

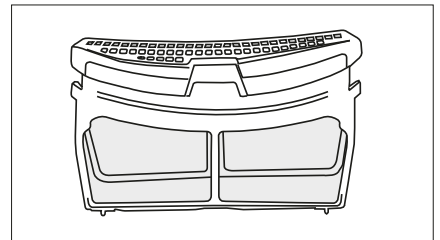
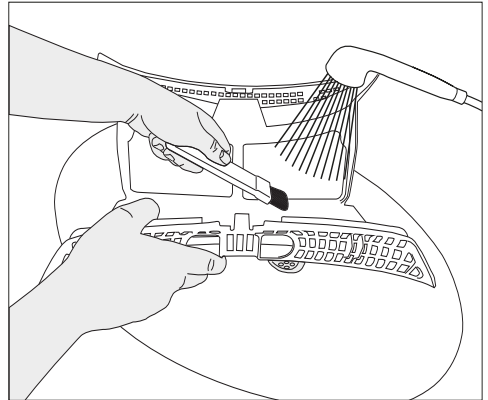
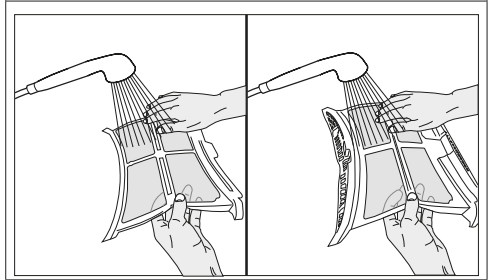

- Setzen Sie den Flusenfilter wieder ein.

- Reinigen Sie die Innenseite der Gerätetür und die Dichtung vorsichtig mit Hilfe eines angefeuchteten Tuchs.

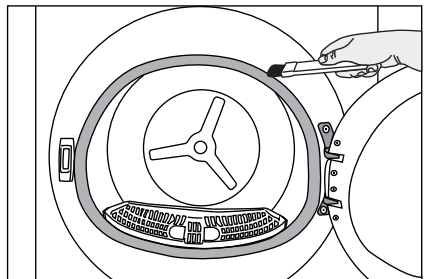
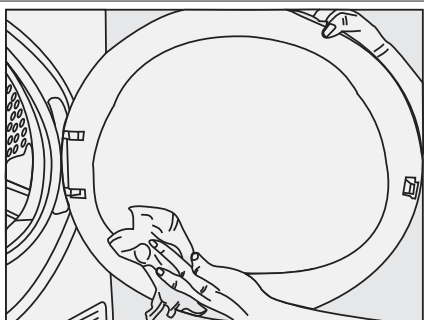
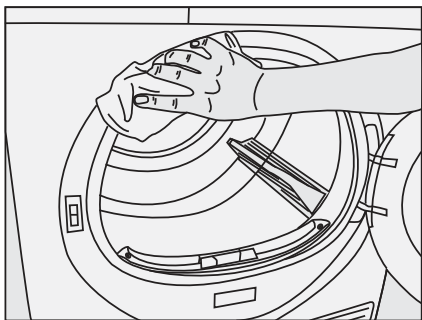

6.2 Sensor reinigen

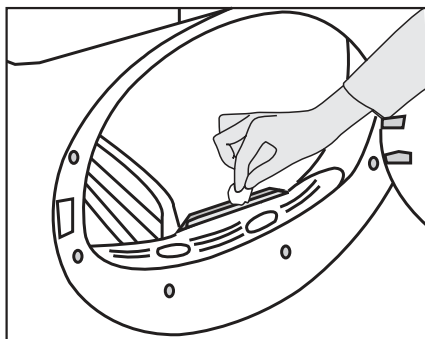

Ihr Trockner arbeitet mit Feuchtigkeitssensoren, um den Trocknungsgrad der Wäsche zu erkennen.

So reinigen Sie die Sensoren:

- Öffnen Sie die Tür.
- Lassen Sie das Gerät abkühlen, sofern es noch warm oder heiß sein sollte.
- Wischen Sie die Metallflächen der Sensoren mit einem weichen Tuch ab, das sie leicht mit Essig angefeuchtet haben. Reiben Sie die Sensoren danach trocken.



HINWEIS

- Reinigen Sie die Metallflächen der Sensoren vierteljährlich.
- Verzicht auf Hilfsmittel aus Metall.



VORSICHT!

- Benutzen Sie niemals Lösungsmittel, chemische Reinigungsmittel oder ähnliche Substanzen zur Reinigung – es besteht Brand- und Explosionsgefahr!

6.3 Wassertank leeren

Leeren Sie den Wassertank nach jedem Trocknen.



VORSICHT!

- Das Kondenswasser ist kein Trinkwasser!
- Nehmen Sie den Wassertank niemals im laufenden Programm heraus!

Falls Sie das Leeren des Wassertanks vergessen sollten, stoppt die Maschine bei vollem Tank; das Wassertank-Hinweissymbol beginnt zu blinken. In diesem Fall leeren Sie den Wassertank, anschließend setzen Sie das Programm mit der **Start-/Pause**Taste fort. Der Wassertank befindet sich entweder oben in einer Schublade neben der Bedienblende oder unten hinter der Klappe mit dem Belüftungsgitter. So leeren Sie den Wassertank:

1. Den Wassertank in der Schublade oder hinter der Klappe sorgfältig entfernen.

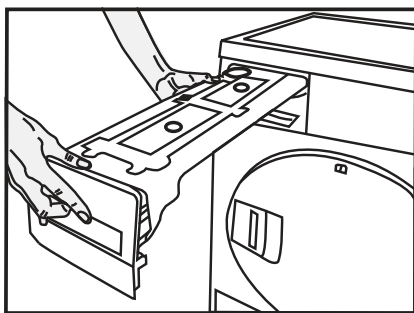

2. Leeren Sie den Wassertank aus

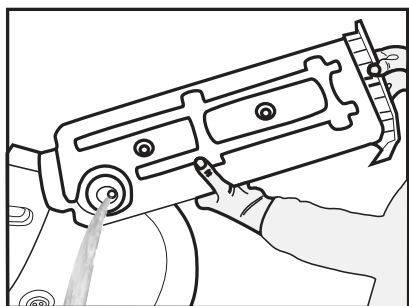

- Falls sich Flusen im Trichter des Wassertanks angesammelt haben sollten, entfernen Sie diese unter fließendem Wasser.
- Setzen Sie den Wassertank wieder an seinen Platz.



HINWEIS

- Wenn der direkte Wasserablauf als Option verwendet wird, muss der Wassertank nicht geleert werden.
- Die Hinweisanzeige im Display wird aber trotzdem angezeigt und kann ignoriert werden, wenn der direkte Wasserablauf angeschlossen ist.

6.4 Reinigen des Kondensators

Die Flusen, die nicht vom Flusenfilter aufgefangen werden, sammeln sich an den Flügeln des Kondensators hinter der Sockel-Klappe. Reinigen Sie den Kondensator alle 6 Monate oder wenn das Kondensator-Symbol im Display blinkt.

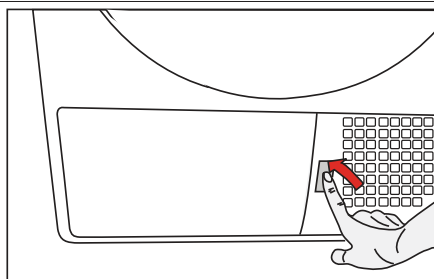

- Drücken Sie auf die Taste am Sockel und öffnen Sie die Klappe .

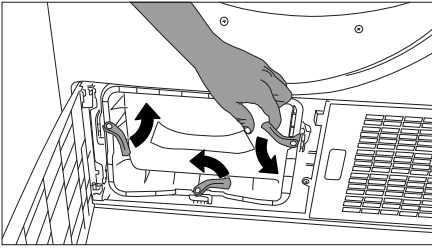

- Betätigen Sie den Hebel wie abgebildet, um die Sockel-Klappe zu öffnen.

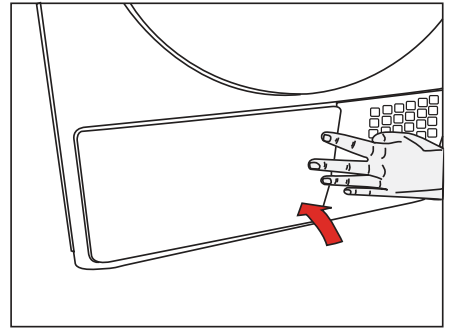

- Wenn die Reinigung abgeschlossen ist, schließen Sie die Sockel-Klappe wieder sorgfältig.

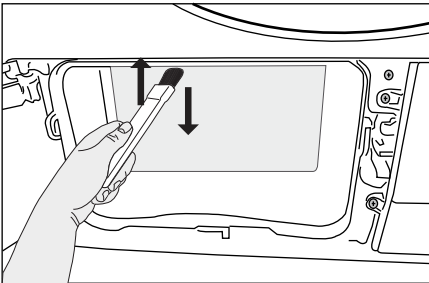
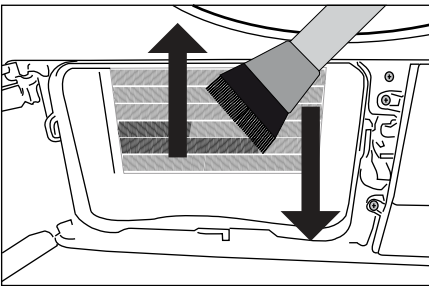

- Entfernen Sie die Flusen auf der Oberfläche des Kondensators (Lamellen) durch Bewegungen nach oben und unten mit einem feuchten Tuch, einem Pinsel oder einem Staubsauger.
- Die Lamellen sollten immer mit Auf- und Ab-Bewegungen gereinigt werden. Werden die Lamellen mit seitwärts verlaufenden Bewegungen gereinigt, kann der Wärmetauscher beschädigt werden und eine Trocknung ist dann nicht mehr möglich. Nach der Reinigung mit Hilfe des Pinsels entfernen Sie auch die Flusen, die sich auf dem Boden angesammelt haben.

VORSICHT!

- Die Flusen auf den Lamellen an der Oberfläche des Kondensators können auch per Hand entfernt werden. Tragen Sie dazu aber unbedingt Handschuhe. Reinigen Sie den Kondensator nicht mit bloßen Händen, denn die Lamellen können scharfkantig sein und es besteht Verletzungsgefahr.

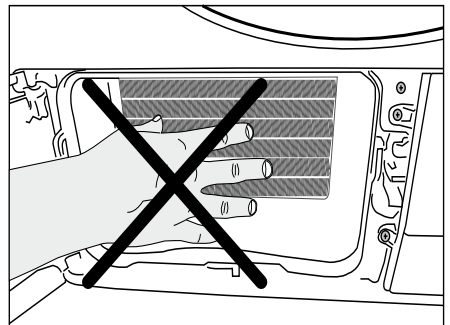

7 Problemlösungen

Der Trockenvorgang dauert lang

- Die Poren der Flusenfilter (Innen- und Außenfilter) können verstopft sein. -> Waschen Sie die Flusenfilter mit warmem Wasser und lassen Sie sie gut trocknen
- Die Lamellen an der Oberfläche des Kondensators können blockiert sein. -> Reinigen Sie die Lamellen am Kondensator.
- Das Lüftungsgitter an der Vorderseite der Maschine ist verdeckt. -> Entfernen Sie den Gegenstand, der das Lüftungsgitter verdeckt.
- Eventuell ist die Belüftung nicht ausreichend, weil die Fläche für den Trockner zu gering ist. -> Öffnen Sie Türen und Fenster, um die Raumtemperatur niedrig zu halten.
- Eventuell hat sich am Feuchtigkeitssensor eine Kalkschicht gebildet. -> Reinigen Sie den Feuchtigkeitssensor.
- Eventuell ist zu viel Wäsche in der Trommel. -> Überladen Sie den Trockner nicht.
- Eventuell wurde die Wäsche nicht ausreichend geschleudert. -> Lassen Sie die Wäsche in der Waschmaschine bei einer höheren Drehzahl schleudern.

Nach dem Trocknen ist die Wäsche noch feucht.

- Eventuell wurde nicht das passende Programm für die Art der Wäsche gewählt. -> Prüfen Sie die Pflegetiketten der Wäsche und wählen Sie das entsprechende Programm. Alternativ kann auch eines der Zeitprogramme verwendet werden.
- Die Poren der Flusenfilter (Innen- und Außenfilter) können verstopft sein. -> Reinigen Sie die Flusenfilter mit lauwarmem Wasser und lassen Sie sie gut trocknen.
- Die Lamellen an der Oberfläche des Kondensators können blockiert sein. -> Reinigen Sie die Lamellen am Kondensator.
- Eventuell ist zu viel Wäsche in der Trommel. -> Überladen Sie den Trockner nicht.
- Eventuell wurde die Wäsche nicht ausreichend geschleudert. -> Lassen Sie die Wäsche in der Waschmaschine bei einer höheren Drehzahl schleudern.

Der Trockner lässt sich nicht öffnen oder das Programm startet nicht. Der Trockner schaltet sich trotz Einstellung nicht ein.

- Evtl. ist der Netzstecker nicht eingesteckt. >>> Vergewissern Sie sich, ob der Stecker in die Steckdose eingesteckt ist.
- Evtl. ist die Tür offen geblieben. >>> Stellen Sie sicher, dass die Ladetür richtig verriegelt ist.
- Evtl. ist das Programm nicht eingestellt oder die Taste Start / Pause / Abbrechen wurde nicht gedrückt. >>> Stellen Sie sicher, dass das Programm eingestellt ist und nicht auf Start-/Pause steht.
- Ist der Kinderschutz aktiv. >>> Deaktivieren Sie den Kinderschutz.

Das Programm wurde grundlos unterbrochen.
<ul style="list-style-type: none"> ▪ Eventuell ist die Tür nicht richtig verriegelt. -> Stellen Sie sicher, dass die Tür richtig verriegelt ist. ▪ Eventuell gab es einen Stromausfall. -> Drücken Sie die Start-/Pause-/Abbrechen-Taste, um das Programm zu starten. ▪ Eventuell ist der Wassertank voll. -> Leeren Sie den Wassertank.
Wäsche ist eingegangen, hat sich verfilzt oder ist beschädigt.
<ul style="list-style-type: none"> ▪ Evtl. wurde für die Art der Wäsche nicht das geeignete Programm ausgewählt. >>> Prüfen Sie die Pflegeetiketten auf der Wäsche und wählen Sie das entsprechende Programm.
Aus der Tür fließt Wasser.
<ul style="list-style-type: none"> ▪ Evtl. haben sich auf der Innenseite der Tür oder an der Türdichtung Flusen angesammelt. -> Reinigen Sie die Innenseite der Tür und die Dichtung.
Die Tür öffnet sich von selbst.
<ul style="list-style-type: none"> ▪ Evtl. ist die Tür nicht richtig verriegelt. -> Drücken Sie gegen die Tür bis die Verriegelung hörbar einrastet.
Das Symbol Wassertank-Warnung blinkt.
<ul style="list-style-type: none"> ▪ Evtl. ist der Wassertank voll. >>> Wassertank entleeren. ▪ Evtl. ist der Ablaufschlauch geknickt. >>> Wenn das Gerät direkt am Abwasserablauf angeschlossen ist prüfen Sie den Ablaufschlauch.
Die Beleuchtung im Trockner brennt nicht. (bei Modellen mit Innenbeleuchtung)
<ul style="list-style-type: none"> ▪ Evtl. ist die Lampe defekt. >>> Zum Ersetzen der Lampe, wenden Sie sich bitte an den Kundendienst.
Das Symbol für automatischen Knitterschutz leuchtet.
<ul style="list-style-type: none"> ▪ Der automatische Knitterschutz hat sich nach Programmende aktiviert, um Faltenbildung zu vermeiden. -> Schalten Sie den Trockner ab und entnehmen Sie die Wäsche.
Das Flusenfilter-Reinigungssymbol leuchtet.
<ul style="list-style-type: none"> ▪ Der Flusenfilter (Innen- und Außenfilter) wurde nicht gereinigt. -> Waschen Sie den Flusenfilter mit lauwarmem Wasser aus und lassen Sie ihn gut trocknen. ▪ Eventuell ist der Flusenfilter nicht wieder eingesetzt worden. -> Setzen Sie den Flusenfilter wieder ein.
Die Maschine piept
<ul style="list-style-type: none"> ▪ Eventuell ist der Flusenfilter nicht wieder eingesetzt worden. -> Setzen Sie den Flusenfilter wieder ein.
Das Kondensator-Symbol blinkt.
<ul style="list-style-type: none"> ▪ Die Lamellen an der Oberfläche des Kondensators können blockiert sein. -> Reinigen Sie die Lamellen am Kondensator. ▪ Eventuell ist der Flusenfilter nicht wieder eingesetzt worden. -> Setzen Sie den Flusenfilter wieder ein.

Die Beleuchtung im Trockner brennt. (bei Modellen mit Innenbeleuchtung)

- Wenn der Trockner eingesteckt, die Taste Ein / Aus gedrückt und die Ladetür offen ist, brennt die Lampe. >>> Netzstecker des Trockners ausstecken oder die Ein / Aus Taste auf die Position Aus stellen.



AVERTISSEMENT !

- Sollten die Probleme trotz der Durchführung dieser Anweisung nicht behoben sein, wenden Sie sich bitte an den Kundendienst.



HINWEIS

- Wenn Sie Probleme mit Ihrem Produkt oder Teilen davon haben, wenden Sie sich bitte an den Kundendienst.
- Bei Fehlern aufgrund der Verwendung von Nicht-Originalteilen übernehmen der Hersteller und der Distributor keine Verantwortung.

Produktdatenblatt

Übereinstimmung mit delegierter Verordnung (EU) Nr. 392/2012 der Kommission

Name oder Marke des Lieferanten		Beko
Modellbezeichnung		DE7043RX 7188286790
Beladungsmenge (kg)		7.0
Typ Wäschetrockner	Ablufttrockner	-
	Kondensator	•
Energieeffizienzklasse ⁽¹⁾		A++
Jährlicher Energieverbrauch (kWh) ⁽²⁾		178,5
Steuerungstyp	Automatisch	•
	Nicht automatisch	-
Energieverbrauch des Standardbaumwollprogrammes bei vollständiger Beladung (kWh)		1,40
Energieverbrauch des Standardbaumwollprogrammes bei partieller Beladung (kWh)		0,90
Energieverbrauch des abgeschalteten Zustandes beim Standardbaumwollprogramm bei vollständiger Beladung, P ₀ (W)		0,10
Energieverbrauch des nicht abgeschalteten Zustandes beim Standardbaumwollprogramm bei vollständiger Beladung, P _L (W)		1,00
Dauer des nicht abgeschalteten Zustandes (min)		30
Standardbaumwollprogramm ⁽³⁾		•
Programmzeit des Standardbaumwollprogrammes bei vollständiger Beladung, T _{day} (min)		156
Programmzeit des Standardbaumwollprogrammes bei partieller Beladung, T _{day1/2} (min)		96
Gewichtete Programmzeit des Standardbaumwollprogrammes bei vollständiger und partieller Beladung (T _i)		122
Kondensationseffizienzklasse ⁽⁴⁾		A
Durchschnittskondensationseffizienz des Standardbaumwollprogrammes bei vollständiger Beladung, C _{day}		91%
Durchschnittskondensationseffizienz des Standardbaumwollprogrammes bei partieller Beladung, C _{day1/2}		91%
Gewichtete Kondensationseffizienz des Standardbaumwollprogrammes bei vollständiger und partieller Beladung, C ₁		91%
Schalleistungspegel beim Standardbaumwollprogramm bei vollständiger Beladung ⁽⁵⁾		64
Integriert		-

• : Ja - : Nein

(1) Skale von A+++ (höchste Effizienz) bis D (geringste Effizienz)

(2) Energieverbrauch basiert auf 160 Trocknungszyklen des Standardbaumwollprogrammes bei vollständiger und partieller Beladung und dem Verbrauch von Energiesparmodi. Der tatsächliche Energieverbrauch pro Zyklus ist vom Geräteinsatz abhängig.

(3) „Baumwoll-Schranktrockenprogramm“ bei vollständiger und partieller Beladung ist das Standardtrocknungsprogramm, auf den sich die Informationen am Etikett und im Datenblatt beziehen; dieses Programm ist zum Trocknen normaler feuchter Baumwollwäsche geeignet; dabei handelt es sich um das effizienteste Programm im Hinblick auf Energieverbrauch bei Baumwolle.

(4) Skala von G (geringste Effizienz) bis A (höchste Effizienz)

(5) Gewichteter Durchschnittswert — L_{WA}, ausgedrückt in dB(A) re 1 pW

Garantiebedingungen

Anschrift:

Beko Deutschland GmbH
Thomas-Edison-Platz 3
D-63263 Neu-Isenburg

Kundendienst-Tel.: 06102-86 86 891

Fax: 01805-414 400 *

E-Mail: Kundendienst@beko.com

Ersatzteile-Tel.: 01805-242 515 *

Fax: 01805-345 001*

E-Mail: ersatzteile@beko.com

Sehr geehrte Kundin, sehr geehrter Kunde,

wir gratulieren Ihnen zum neuen Gerät der Marke Beko und wünschen Ihnen viel Freude daran. Sollten Sie dennoch einmal einen Grund zu einer Reklamation erkennen, dann wenden Sie sich bitte an unseren Kundendienst. Geben Sie im Falle einer Störung Ihre genaue Anschrift, Telefonnummer und den GERÄTETYP (vom Typenschild des Gerätes) an.

Hinweis für Kühl- und Gefriergeräte, Achtung!

Um voll funktionsfähig zu sein, benötigt Ihr Gerät nach dem Transport ca. 24 Stunden, in denen sich das Kühlmittel stabilisiert. Sofern es nicht vermeidbar ist und Sie das Gerät sofort nach Aufstellung mit Gefriergut bestücken wollen, müssen Sie damit rechnen, dass die rote Lampe bis zur Stabilisierung des Kühlkreislaufs aufleuchtet. Die Kühlleistung beginnt jedoch vom Augenblick des Anschlusses an sich auf zu bauen.

Die Garantiezeit beträgt 24 Monate ab Kaufdatum.

Bedingungen:

Dieses Gerät wurde nach den modernsten Methoden hergestellt und geprüft. Der Hersteller leistet unabhängig von der gesetzlichen Gewährleistungsverpflichtung des Verkäufers / Händlers für die Dauer von 24 Monaten, gerechnet vom Tag des Kaufes, Garantie für einwandfreies Material und fehlerfreie Fertigung.

Der Garantieanspruch erlischt bei Eingriffen durch den Käufer oder durch Dritte, die vom Hersteller nicht für den Service autorisiert sind oder wenn das Gerät zu gewerblichen Zwecken eingesetzt wird. Schäden die durch unsachgemäße Behandlung oder Bedienung, durch falsches Aufstellen oder Aufbewahren, durch unsachgemäßen Anschluss, oder fehlerhafte Installationen sowie durch höhere Gewalt oder sonstige äußere Einflüsse entstehen, fallen nicht unter die Gewährleistung.

Abhilfemöglichkeiten:

Wir behalten uns vor, bei Reklamationen die defekten Teile auszubessern oder zu ersetzen oder das Gerät auszutauschen. Ausgetauschte Teile oder ausgetauschte Geräte gehen in unser Eigentum über. Nur wenn durch Nachbesserung(en) oder Umtausch des Gerätes die herstellereitig vorgesehene Nutzung endgültig nicht zu erreichen sein sollte, kann der Käufer aus Gewährleistung innerhalb von 24 Monaten, gerechnet vom Tag des Kaufes, Herabsetzung des Kaufpreises oder Aufhebung des Kaufvertrages verlangen. Nachbesserungen verlängern nicht die Gewährleistungszeit. Schadenersatzansprüche, auch hinsichtlich Folgeschäden, sind, soweit sie nicht auf Vorsatz oder grober Fahrlässigkeit beruhen, ausgeschlossen.

Bei unnötiger oder unberechtigter Beanspruchung des Kundendienstes berechnet dieser Zeit- und Wegeentgelt. Reklamationen sind unmittelbar nach Feststellung zu melden. Der Garantieanspruch ist vom Käufer, durch Vorlage der Kaufquittung, nachzuweisen. Bei Nicht-vorlage ist die Reparatur kostenpflichtig. Eine Rückerstattung – nach späterer Einsendung der Kaufquittung – kann nur innerhalb von einem Monat nach Rechnungsdatum gewährt werden.

Diese Garantiezusage ist gültig innerhalb der Bundesrepublik Deutschland
***) 0,14 EUR/Min. aus dem Festnetz der T-Com; Mobilfunk max. 0,42 EUR/Min. (nur für Deutschland)**

Garantiebedingungen - Beko - 06/2013

R8/01072013/2807110089

