

## DMX7525DABS

### MONITOR MIT RECEIVER **BEDIENUNGSANLEITUNG**

JVCKENWOOD Corporation

- Aktualisierte Informationen (die aktuelle Bedienungsanleitung, Systemupdates, neue Funktionen usw.) finden Sie unter <<https://www.kenwood.com/cs/ce/>>.
- Die Informationen in dieser Bedienungsanleitung unterliegen ständigen Änderungen aufgrund von Aktualisierungen technischer Daten usw. Bitte laden Sie zum Nachschlagen die neueste Ausgabe der Bedienungsanleitung herunter. <[https://www.kenwood.com/cs/ce/im\\_edition/im412/](https://www.kenwood.com/cs/ce/im_edition/im412/)>



# SOFTWARE LICENSE AGREEMENT

## Important Notice on Software

### ■ Software License on This Product

The software embedded in this product comprises a number of independent software components, each of which is copyrighted by JVCKENWOOD Corporation or by a third party. This product uses software components that are based on an End-User License Agreement (hereinafter called "EULA") stipulated by JVCKENWOOD Corporation and by third parties. The EULA dictates the availability of the source codes of free-software components as a prerequisite to distributing them in executable form under the terms of the GNU General Public License or the Lesser General Public License (hereinafter called "GPL/LGPL"). To get information about the software components that are subject to the terms of the GPL/LGPL, please visit the following Website: Website URL <https://www2.jvckenwood.com/gpl/>

Queries concerning the contents of the source code or the like will not be accepted.

Please note that software components based on a EULA that is not subject to the terms of the GPL/LGPL or those that have been developed or created by JVCKENWOOD Corporation will be excluded from the scope of source code disclosure.

Because licenses to use software components distributed under the GPL/LGPL are offered to the customers for free of charge, no warranty is granted to the customers, whether explicitly or implicitly, to the extent of the applicable laws. Unless otherwise stipulated by the applicable laws or agreed upon in writing, the copyright holders or those who are entitled to modify and redistribute the software components are not held responsible for any and all damages resulting from their use or from inability to use them. For more information about the terms of use of the software components, required items of compliance and so on, please refer to the GPL/LGPL.

Customers wishing themselves to use a software component that is subject to the GPL/LGPL embedded in this product are encouraged to read the terms of the corresponding license before use. Because each individual license is prescribed by a third party other than JVCKENWOOD Corporation, the original (English) of the license is presented.

## EULA

### ■ Software License Agreement

JVCKENWOOD Corporation (hereinafter called "Licensor") holds either the copyright to the embedded software or the right to sublicense it. This agreement establishes the conditions under which the customer uses this "Licensed Software."

The customer shall agree to the terms of this license agreement before proceeding to use Licensed Software.

This agreement is deemed to have taken effect when the customer (hereinafter called "User") has used a product implementation of Licensed Software.

The Licensed Software may contain software Licensor has been licensed to use by third parties directly or indirectly. Some third parties may have terms of use prescribed for their customers, apart from this Software License Agreement. This agreement does not apply to such software. Be sure to consult "Important Notice on Software" as presented separately.

#### Article 1 (General)

Licensor grants to User a non-exclusive, non-assignable right of use Licensed Software within the country where the User purchases the Product (hereinafter the "Country") (except for the exception provided for in Paragraph 1, Article 3).

#### Article 2 (Right of Use)

1. The rise of use granted under this agreement is the right to use Licensed Software in this product.
2. User may not duplicate, copy, modify, add to, translate or otherwise alter, or loan licensed Software and the associated literature in whole or in part.
3. Use of Licensed Software is limited to a private extent, and Licensed Software may not be distributed, licensed or sublicensed for any purposes whatsoever, including commercial use.
4. User shall use Licensed Software as per the instruction manual or instructions given in the help file and may not use or duplicate data in violations of the regulations of the Copyright Law or other governing laws by using Licensed Software in whole or in part.

#### Article 3 (Terms of License)

1. In assigning this product, User may not retain the original copy of the embedded Licensed Software (including associated literature, updates and upgrades) and any duplicates and associated literature with regard to the license to use Licensed Software. User may transfer Licensed Software only to the condition of binding the assignee to abide by the terms of this Software License Agreement.
2. User may not reverse-engineer, disassemble, decompile or otherwise analyze the source code of Licensed Software.

#### Article 4 (Rights to Licensed Software)

All rights to Licensed Software and the associated literature, including copyrights, shall reside with Licensor or the original right holder who has granted the Right of Use and right to sublicense to Licensor (hereinafter referred to as "Original Right Holder"), and User does not have any rights other than Right of Use granted hereunder with regard to Licensed Software and the associated literature.

#### Article 5 (Exemption Granted to Licensor)

1. Licensor and Original Right Holder do not assume any responsibility for damages caused to User or third parties resulting from the exercise by User of the license granted hereunder, unless otherwise provided by any law to the contrary.
2. Licensor does not warrant Licensed Software to be merchantable, compatible and fit for specific purposes.

#### Article 6 (Responsibility for Third Parties)

If disputes over the infringement of third parties' intellectual property rights, such as copyrights and patent rights, arise out of the use of Licensed Software by User, User shall resolve these disputes at User's own expenses while keep Licensor and Original Right Holder harmless.

## **SOFTWARE LICENSE AGREEMENT**

### **Article 7 (Secrecy Obligation)**

User shall keep confidential Licensed Software provided hereunder, information contained in the associated literature or the like and those provisions of this agreement not yet in public knowledge and may not disclose or leak these to third parties without prior written consent from Licensor.

### **Article 8 (Cancellation of the Agreement)**

Licensor reserves the right to cancel this agreement forthwith and claim compensation from User for the damages caused by such cancellation when User:

- (1) Breaches any of the provisions of this agreement, or
- (2) Has received a petition for seizure, provisional seizure, provisional disposition or any other kind of compulsory execution.

### **Article 9 (Destruction of Licensed Software)**

If this agreement is terminated under the provision of the foregoing paragraph, User shall destroy Licensed Software, along with all associated literature and its duplicates, within two (2) weeks from the date of termination.

### **Article 10 (Copyright Protection)**

1. Copyrights and all other intellectual property rights relating to Licensed Software shall reside with Licensor and Original Right Holder and in no circumstances with User.
2. User shall abide by the laws relating to copyrights and intellectual property rights in using Licensed Software.

### **Article 11 (Export Control)**

1. Licensed Software and the associated literature or the like may not be exported to places outside the Country (including transmission outside the Country over the Internet or the like).
2. User agrees that Licensed Software is subject to export controls imposed by the Country and the United States of America.
3. User agrees to comply with all the international and domestic laws that apply to this software (U.S. Export Administration Regulations and regulations established by the U.S., the Country and their governmental agencies regarding usage by end users and export destinations).

### **Article 12 (Miscellaneous)**

1. Even if this agreement is invalidated in part by law, all other provisions shall remain in effect.
2. Licensor and User shall consult each other in good faith to resolve any matters not provided for in this agreement or questions arising from the interpretation of this agreement.
3. Licensor and User agree that this agreement is governed by the law of Japan and that all disputes involving claims and obligations that may arise out of this agreement will be settled by arbitration at the Tokyo District Court as the court of first instance.

# Inhalt

## **Vor Verwendung 7**

Vorsichtsmaßnahmen .....	7
Hinweise zu diesem Handbuch.....	8
Entsorgungshinweise .....	9

## **Grundfunktionen 10**

Tastenfunktionen auf dem Frontpanel .....	10
Gerät einschalten .....	11
Grundeinstellungen .....	11
Einstellen der Lautstärke .....	12
Sensordisplay-Bedienungen .....	13
Popup-Menü .....	13
HOME-Bildschirm-Beschreibungen .....	14
Beschreibung des Quellenauswahlbildschirms .....	14
Verknüpfungsmenü .....	16
Gemeinsamer Bildschirm .....	16

## **USB 17**

Anschluss eines USB-Geräts .....	17
USB-Grundfunktionen .....	18
Suchfunktionen .....	20

## **iPhone 21**

Vorbereitung.....	21
iPhone-Grundfunktionen .....	22
Suchfunktionen .....	23

## **APPS 25**

Apple CarPlay-Betrieb .....	25
Android Auto™ Betrieb.....	27
Mirroring.....	29

## **Radio 30**

Radio-Grundfunktionen.....	30
Speicherfunktionen .....	31
Funktionsauswahl .....	31
Einstellungen .....	32

## **Digitales Radio 34**

Grundlegende Bedienung des Digitalradios ..	34
Speichern von Diensten .....	35
Funktionsauswahl.....	35
Einstellungen.....	36

## **Bluetooth-Steuerung 38**

Information zur Verwendung von Bluetooth®-Geräten .....	38
Registrieren des Bluetooth-Geräts .....	39
Bluetooth-Einstellung .....	40
Wiedergabe des Bluetooth-Audiogeräts .....	41
Verwendung der Freisprecheinrichtung .....	42
Einstellungen für Freisprechen .....	45

## **Andere externe Komponenten 46**

Kamera anzeigen .....	46
Externe Audio-/Video-Player (AV-IN) .....	47
HDMI-Quelle .....	48

## **Einstellung 49**

Bluetooth-Einstellung .....	49
Display-Einstellung.....	50
Eingabeeinstellung .....	51
Systemeinstellung .....	52

## **Audio-Steuerung 53**

3-Wege-Lautsprechersystem-Setup .....	53
Lautsprecher/X'over-Einstellung .....	54
Equalizer-Steuerung .....	55
Hörposition/DTA .....	56
Fader/Balance-Steuerung .....	58
Lautstärke-Begrenzung .....	58
Lautstärke einstellen.....	59
Soundeffekt.....	59
Audio-Speicher .....	60

**Fernbedienung 61**

Batterieeinsatz..... 61  
Funktionen der Fernbedienungstasten..... 62

**Verbindung/Installation 65**

Vor der Installation ..... 65  
Installation des Geräts ..... 67  
Gerät anschließen ..... 69

**Problembehebung 73**

Probleme und Lösungen..... 73

**Anhang 74**

Abspielbare Medien und Dateien ..... 74  
Technische Daten..... 76  
Wissenswertes über dieses Gerät..... 79

# Vor Verwendung

## WICHTIG

Bitte lesen Sie diese Anleitung sorgfältig durch, bevor Sie dieses Produkt verwenden, um eine ordnungsgemäße Verwendung zu gewährleisten. Es ist besonders wichtig, dass Sie die WARNUNGEN und VORSICHTSMASSNAHMEN in dieser Anleitung lesen und beachten. Bitte bewahren Sie das Handbuch an einem sicheren und zugänglichen Ort auf, um später darin nachschlagen zu können.

## Vorsichtsmaßnahmen

### ▲ WARNHINWEISE

#### ■ Folgende Vorsichtsmaßnahmen beachten, um Brand oder Verletzungen zu vermeiden:

- Niemals Metallgegenstände (z. B. Münzen oder metallische Werkzeuge) ins Gerät stecken oder darin belassen, um Kurzschlüsse zu verhindern.
- Verfolgen Sie die Anzeige des Geräts während der Fahrt nicht für längere Zeit.
- Falls bei der Installation Probleme auftreten, nehmen Sie Kontakt mit Ihrem KENWOOD Händler auf.

#### ■ Vorsichtsmaßnahmen bei der Verwendung dieses Gerätes

- Falls Sie optionale Zusatzgeräte kaufen, wenden Sie sich an Ihren KENWOOD Händler, um sicherzustellen, dass sie mit Ihrem Modell kompatibel sind und in Ihrer Region verwendet werden können.
- Sie können eine Sprache zur Darstellung von Menüs, Audiodatei-Tags usw. wählen. Siehe **Systemeinstellung (S.52)**.
- Das Radio Data System funktioniert nicht in Regionen ohne Sender, die diese Dienste unterstützen.

#### ■ Schutz des Monitors

- Um den Monitor vor Beschädigungen zu schützen, sollten Sie ihn nicht mit einem Kugelschreiber oder einem ähnlichen spitzen Gegenstand bedienen.

#### ■ Gerät reinigen

- Ist die Frontplatte des Geräts verschmutzt, reinigen Sie sie mit einem weichen trockenen Tuch, z. B. mit einem Silikontuch. Ist die Frontplatte stark verschmutzt, entfernen Sie den Schmutz mit einem mit neutralem Reinigungsmittel angefeuchteten Tuch und wischen Sie sie anschließend wieder mit einem weichen trockenen Tuch ab.

#### HINWEIS

- Kein Reinigungsmittel direkt auf das Gerät sprühen. Dies könnte die mechanischen Bauteile beschädigen. Die Frontplatte nicht mit einem harten Tuch oder Lösungsmitteln wie z. B. Verdüner oder Alkohol reinigen. Dies könnte die Oberfläche zerkratzen oder die Aufdrucke löschen.

#### ■ GPS-Signal erfassen

Wenn Sie dieses Gerät erstmals einschalten, müssen Sie warten, bis das System die ersten Satellitensignale erfasst hat. Dieser Vorgang kann manchmal mehrere Minuten dauern. Stellen Sie zur schnellstmöglichen Signalerfassung sicher, dass Ihr Fahrzeug im Freien und in einem offenen Bereich steht, also abseits von großen Gebäuden und hohen Bäumen.

Nachdem das System erstmals ein Satellitensignal empfangen hat, wird es dies in Zukunft schneller tun.

#### ■ Vorsichtshinweis für Smartphone-Besitzer

Wenn Sie mehrere Anwendungen auf Ihrem Smartphone laufen lassen, während der Bildschirm mit diesem Gerät geteilt wird, wird der Mikroprozessor des Smartphones stark beansprucht, wodurch die Kommunikation und die Leistungsfähigkeit beeinträchtigt werden können.

## Vor Verwendung

Um die besten Ergebnisse bei der Kopplung mit Ihrem KENWOOD Receiver zu erzielen, schließen Sie bitte alle nicht benötigten Anwendungen.

## Hinweise zu diesem Handbuch

- Die in diesem Handbuch gezeigten Bildschirme und Bedienelemente sind Beispiele, die zur Verdeutlichung der Funktionen dienen sollen. Aus diesem Grund können sie sich von den tatsächlichen Bildschirmen oder Bedienelementen unterscheiden oder es werden andere Anzeigemuster verwendet.
- Anzeigesprache: Englisch wird zur Erklärung verwendet. Sie können die Anzeigesprache im [System]-Menü auswählen. Siehe **Systemeinstellung (S.52)**.
- [ ]: Zeigt den Namen der Touchkeys an.



Dieses Symbol auf dem Produkt bedeutet, dass in diesem Handbuch wichtige Betriebs- und Wartungsanweisungen enthalten sind. Lesen Sie stets die Anweisungen in dieser Anleitung sorgfältig durch.

## **Entsorgungshinweise**

- Entsorgen Sie Ihr Altgerät/Ihre Batterien nicht im Hausmüll.
- Nutzen Sie die vorhandenen Rückgabe- und Sammelsysteme zur Entsorgung des Altgeräts.
- Um Ihre Privatsphäre zu schützen, löschen Sie bitte Ihre persönlichen Daten, bevor Sie das Gerät entsorgen.

# Grundfunktionen

## Tastenfunktionen auf dem Frontpanel

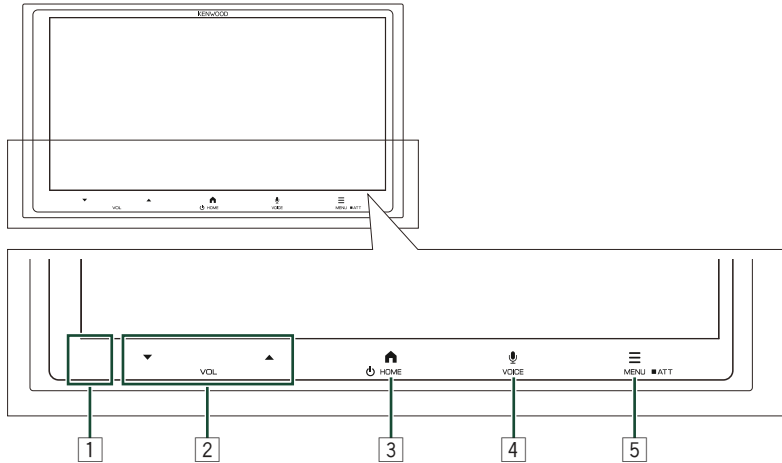

### HINWEIS

- Die in dieser Anleitung gezeigten Bedienelemente sind Beispiele, die zur Verdeutlichung der Funktionen dienen sollen. Aus diesem Grund kann es zu Abweichungen vom vorliegenden Panel kommen.

Nummer	Name	Handlung
1	Fernbedienungs- sensor	<ul style="list-style-type: none"> <li>Empfängt das Fernbedienungssignal.</li> </ul>
2	▼,▲ (Lautstärke)	<ul style="list-style-type: none"> <li>Regelt die Lautstärke.</li> <li>ATT-Zustand: ATT freigeben</li> <li>Durch Gedrückthalten der Taste können Sie die Lautstärke stufenlos verringern oder erhöhen. Hinweis: Die schrittweise Erhöhung kann einen maximalen Pegel von 15 nicht überschreiten.</li> </ul>
3	🏠 HOME / ⏻	<ul style="list-style-type: none"> <li>Zeigt den HOME-Bildschirm an.</li> <li>Ist die Stromversorgung ausgeschaltet, wird sie hierdurch eingeschaltet.</li> <li>Ist die Stromversorgung eingeschaltet, wird sie hierdurch ausgeschaltet.</li> </ul>
4	🗣️ VOICE	<ul style="list-style-type: none"> <li>Schaltet die Spracherkennungsfunktion ein/aus.</li> <li>Wenn Sie diese Taste gedrückt halten, wenn weder Apple CarPlay, Android Auto noch ein Bluetooth-Freisprechttelefon angeschlossen ist, wird der Bluetooth-Bildschirm im Einstellungsmenü geöffnet.</li> </ul>
5	☰ MENU/ATT	<ul style="list-style-type: none"> <li>Zeigt den Popup-Menü-Bildschirm an.</li> <li>Gedrückthalten schaltet die Lautstärkeabschwächung ein/aus.</li> </ul>

## Gerät einschalten

- 1 Drücken Sie die  / -Taste.

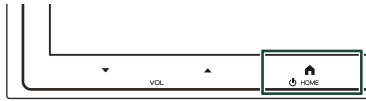

Das Gerät ist eingeschaltet.

### HINWEIS

- Wenn das Gerät nach der Installation zum ersten Mal eingeschaltet wird, erscheint ein Fenster mit Warnhinweisen. Bitte prüfen Sie die Informationen und tippen Sie auf [Agree].

### Zum Ausschalten des Geräts:

- 1 Halten Sie die Taste  /  gedrückt.  
Das Gerät wird ausgeschaltet (Bildschirm, Audio und Tastenbeleuchtung).

## Grundeinstellungen

### Ersteinrichtung

Nehmen Sie diese Einstellung vor, wenn Sie das Gerät zum ersten Mal benutzen.

- 1 Jedes Element wie folgt einstellen.



#### ■ [Language]

Wählen Sie die für den Steuerungsbildschirm und die Einstellungselemente zu verwendende Sprache.

- ① Berühren Sie den Bereich [Language].
- ② Wählen Sie die gewünschte Sprache in der Liste aus.

#### ■ [24H Format]

Stellen Sie das Zeitformat des Geräts ein. Wenn diese Funktion aktiviert ist, zeigt das Gerät die Zeit im 24-Stunden-Format an.

#### ■ [Time Zone]

- ① Berühren Sie den Bereich [Time zone].
- ② Wählen Sie die Zeitzone Ihrer Region in der Liste aus.

#### ■ [Rear Camera Interruption]

Berühren Sie dies, um die Funktion ein- oder auszuschalten. Wenn diese Funktion aktiviert ist, zeigt das Gerät beim Rückwärtsfahren die Rückfahrkamera an.

#### ■ [Parking Guidelines]

Berühren Sie dies, um die Funktion ein- oder auszuschalten. Wenn diese Funktion aktiviert ist, zeigt das Gerät beim Rückwärtsfahren die Einparkhilfslinien an.

#### ■ [Guidelines Setup]

Berühren Sie dies, um den Einstellungsbildschirm für die Hilfslinien der Rückfahrkamera aufzurufen. Siehe **Einrichtung der Hilfslinien der Rückwärtskamera (S.47)**.

## Grundfunktionen

Wenn [Parking Guidelines] AUS ist, ist diese Funktion deaktiviert.

### ■ [Demonstration]

Zum Einstellen des Demonstrationsmodus. Werkseinstellung ist AUS.

## 2 Drücken Sie [Finish].



### HINWEIS

- Diese Einstellungen können im [SETUP]-Menü vorgenommen werden.

## Einstellen der Lautstärke

Sie können die Lautstärke anpassen (0 bis 40). Drücken Sie ▲ für eine höhere und ▼ für eine niedrigere Lautstärke.



## Sensordisplay-Bedienungen

Um Bedienungen auf dem Bildschirm auszuführen, können Sie berühren, berührt halten, wischen oder streichen, um einen Punkt zu wählen, einen Einstellungsmenübildschirm anzuzeigen oder Seiten zu ändern.

### ● Berühren

Berühren Sie den Bildschirm sanft, um einen Gegenstand auf dem Bildschirm zu wählen.

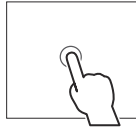

### ● Berührt halten

Berühren Sie den Bildschirm und lassen Sie Ihren Finger an der gleichen Stelle, bis die Anzeige wechselt oder eine Meldung angezeigt wird.

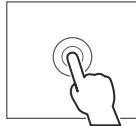

### ● Wischen

Ziehen Sie Ihren Fingers nach links oder rechts auf dem Bildschirm entlang, um die Seite zu wechseln. Sie können durch eine Listenansicht scrollen, indem Sie auf dem Bildschirm nach oben/unten wischen.



### ● Streichen

Ziehen Sie Ihren Fingers nach oben oder unten auf dem Bildschirm entlang, um das Schirmbild weiterzublättern.

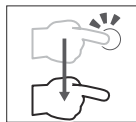

## Pop-up-Menü

### 1 Drücken Sie die ≡/[ATT]-Taste.

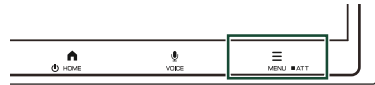

Das Pop-up-Menü erscheint.



Der Inhalt des Menüs ist wie folgt.

	• Zeigt den Bildschirm-Einstellungsbildschirm an.
	• Berühren, um den Bildschirm auszuschalten.
	• Zeigt den Kamerabildschirm an.
	• Zeigt das Einstellungsmenü an.
	• Zeigt das DSP-Menü an.
	• Schließen Sie das Pop-up-Menü.
	• Zeigt das Bluetooth-Einstellungsmenü an.
	• Zeigt die Letzte-Medienquelle-Taste an.
	• Zeigt vier Funktionstasten an, die mit der Startseite übereinstimmen

## HOME-Bildschirm-Beschreibungen

Die meisten Funktionen lassen sich über den HOME-Bildschirm ausführen.

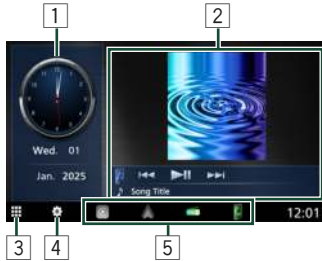

1	• Zeigt die Zeitinformationen an. Berühren, um das Zeiteinstellungsmenü aufzurufen.
2	• Zeigt die Informationen der aktuellen Audioquelle (Musik/Radio) und deren Steuerung an.
3	• Berühren, um die Alle-Quellen-Schnittstelle aufzurufen.
4	• Berühren, um die Einstellungen aufzurufen.
5	• Zeigt vier Anwendungssymbole an. Berühren, um zur entsprechenden Funktionsschnittstelle zu gelangen.

## Den HOME-Bildschirm aufrufen

1 Drücken Sie die / -Taste.

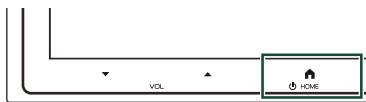

Der HOME-Bildschirm erscheint.

## Beschreibung des Quellenauswahlbildschirms

Sie können die Symbole aller Wiedergabequellen und Optionen auf dem Quellenauswahlbildschirm anzeigen.



1	• Zeigt die Funktionssymbole mit Ausnahme der vier Funktionen in der unteren Leiste an
2	• Kehrt zum vorherigen Bildschirm zurück.
3	• Zeigt vier Funktionstasten an, die mit der Startseite übereinstimmen
4	• Zeigt den Einstellungsbildschirm an.





## Die Wiedergabequelle auswählen

1 Drücken Sie die / -Taste. Der HOME-Bildschirm erscheint.

2 Berühren Sie .

In diesem Bildschirm können Sie die folgenden Quellen und Funktionen auswählen.

	• Wechselt zum Apple CarPlay-Bildschirm des angeschlossenen iPhone.
	• Wechselt zum Android Auto Bildschirm des angeschlossenen Android™ smartphones.
	• Zeigt den Digitalradio-Bildschirm an.
	• Zeigt den Freisprechbildschirm an.
	• Zeigt den Mirroring-Bildschirm an.
	• Zeigt den Radiobildschirm an.
	• Spielt einen Bluetooth-Audioplayer ab.

	• Spielt ein iPhone ab.
	• Spielt Dateien auf einem USB-Gerät ab.
	• Zeigt den HDMI-Bildschirm an.
	• Wechselt zu einem externen Gerät, das über den AV-Audioeingangsanschluss und den Videoeingangsanschluss verbunden ist. *1*2
	• Schaltet das Gerät auf Standby.



- \*1 Sie können die [AV-IN]-Quelle verwenden, wenn ein Kabel einer Videoquelle außer einer Kamera am Videoeingangsanschluss und ein Kabel am AV-Audioeingangsanschluss angeschlossen ist.
- \*2 Stellen Sie in den Eingangseinstellungen „AV Input“ auf „AV-IN“. **EingabeEinstellung (S.51)**
- Aufgrund unterschiedlicher Konfigurationen können die Funktionssymbole variieren.

### Wiedergabequelle auf dem HOME-Bildschirm auswählen



Die vier Elemente, die unten auf dem Bildschirm zur Quellenauswahl angezeigt werden, werden auf dem HOME-Bildschirm angezeigt. Sie können die in diesem Bereich angezeigten Punkte durch Anpassen des Quellenauswahlbildschirms ändern.

### STANDBY-Quelle

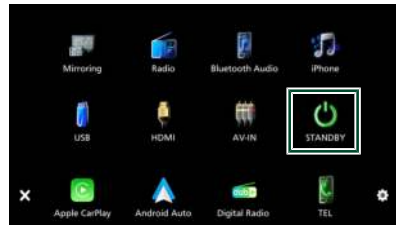

- 1 Drücken Sie die  / -Taste. Der HOME-Bildschirm erscheint.
- 2 Berühren Sie .

### 3 Berühren Sie [STANDBY].



### Benutzerdefinierte Einstellung der Schnellzugriffssymbole

Sie können die Anordnungen der Quellensymbole beliebig ändern.

- 1 Drücken Sie die  / -Taste. Der HOME-Bildschirm erscheint.
- 2 Berühren Sie .
- 3 Halten Sie das Symbol gedrückt, das Sie verschieben möchten, um in den Anpassungsmodus zu gelangen.
- 4 Berühren Sie die gewünschte Position.



- Aufgrund unterschiedlicher Konfigurationen können die Funktionssymbole variieren.

### Verknüpfungsmenü

Berühren Sie in jedem Wiedergabemodus die obere linke Ecke des Bildschirms, um das Kontextmenü aufzurufen.



Der Bildschirm zeigt vier Funktionstasten an, die mit dem HOME-Bildschirm übereinstimmen.

### Gemeinsamer Bildschirm

Die meisten Bildschirme haben einige gemeinsame Funktionstasten.

#### **Zeigt den Listenbildschirm an**

**Für USB/iPhone:**

- 1 Berühren Sie  im **Quellensteuerungsbildschirm**.  
Der Listenbildschirm wird angezeigt.

#### **Zeigt den DSP-Bildschirm an**

**Für Audio- und Videobildschirme:**

- 1 Berühren Sie  im **Quellensteuerungsbildschirm**.  
Der Equalizer/Subwoofer-Pegelbildschirm wird angezeigt.

#### HINWEIS

- Abhängig von der aktuellen Quelle oder dem Modus erscheinen manche Funktionstasten eventuell nicht.

# USB

## Anschluss eines USB-Geräts

- 1 Schließen Sie das USB-Gerät mit dem USB-Kabel an.

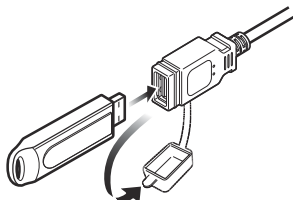

Die Quelle wechselt zu „USB“ und die Wiedergabe wird gestartet.

### Wenn bereits verbunden

- 1 Drücken Sie die **HOME** / **POWER**-Taste.  
Der HOME-Bildschirm erscheint.
- 2 Berühren Sie **APP**.
- 3 Berühren Sie **[USB]**.

### Das USB-Gerät trennen

- 1 Drücken Sie die **HOME** / **POWER**-Taste.  
Der HOME-Bildschirm erscheint.
- 2 Berühren Sie eine andere Quelle als **[USB]**.
- 3 Trennen Sie das USB-Gerät ab.

### Verwendbare USB-Geräte

Sie können ein USB-Massenspeichergerät mit diesem Gerät verwenden. In diesem Handbuch wird der Begriff „USB-Gerät“ für Flash-Speichergeräte verwendet.

### Über das Dateisystem

Eines der nachfolgenden Dateisysteme sollte verwendet werden.

- FAT16
- FAT32
- exFAT
- NTFS

### HINWEIS

- Bringen Sie das USB-Gerät an einer Stelle an, die einer sicheren Fahrweise nicht hinderlich ist.
- Sie können kein USB-Gerät über einen USB-Hub und einen Mehrfach-Kartenleser anschließen.
- Erstellen Sie Sicherheitskopien der Audiodateien, die in diesem Gerät verwendet werden. Je nach Betriebsbedingungen des USB-Geräts kann es sein, dass diese Dateien gelöscht werden. Für Schäden durch gelöschte Speicherdaten wird keine Haftung übernommen.

## USB-Grundfunktionen

Die meisten Funktionen lassen sich über den Quellensteuerungsbildschirm und den Wiedergabebildschirm bedienen.

### Audio-Steuerungsbildschirm

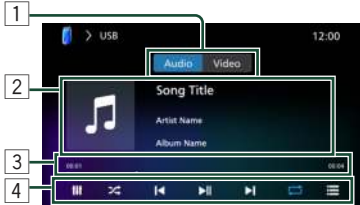

### USB-Partition



### Den Listenbildschirm öffnen

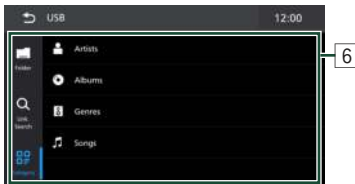

#### 1 Audio/Video

Berühren, um den Bildschirm für die Audio-/Videowiedergabe aufzurufen.

#### 2 Titelinformationen

Zeigt die Informationen zur aktuellen Datei an. Es werden nur ein Dateiname und ein Ordnername angezeigt, wenn keine Tag-Informationen vorhanden sind.

#### 3 Wiedergabezeit

Zur Verschiebung der aktuellen Abspielposition. Sie können den Kreis nach links oder rechts ziehen, um die Abspielposition zu ändern.



#### 4 Bedientasten

- ◀ ▶: Antippen, um vorige/nächste Datei zu suchen.  
Für schnellen Vorlauf oder schnellen Rücklauf gedrückt halten.
- ⏸: Wiedergabe oder Pause.
- ↺: Wiederholt den aktuellen Titel/Ordner. Jedes Mal, wenn Sie die Taste berühren, werden die Wiederholungsmodi in der folgenden Reihenfolge umgeschaltet: Datei wiederholen, Ordner wiederholen, Alle wiederholen
- 🎲: Spielt alle Titel in zufälliger Reihenfolge ab. Jedes Mal, wenn Sie die Taste berühren, werden die Zufallsmodi in der folgenden Reihenfolge umgeschaltet: Ordner zufällig, Zufällig aus.
- 📊: Berühren, um den Equalizer/Subwoofer-Pegelbildschirm anzuzeigen.
- ☰: Berühren, um die USB-Partitionsliste anzuzeigen.

#### 5 USB-Partitionsliste

- Berühren Sie das Symbol ☰ auf dem Bildschirm, um die USB-Partitionen anzuzeigen (enthalten nur Musikdateien), bis zu maximal 5 Partitionen.
- Der Bereich, der den aktuell abgespielten Titel enthält, wird hervorgehoben.

#### 6 Inhaltsliste

- Berühren Sie einen Abschnitt der USB-Partitionsliste, um die Inhaltsliste anzuzeigen. Wenn Sie einen Titel/Dateinamen in der Liste antippen, beginnt die Wiedergabe.
- 📁: Zeigt alle Ordner an, die Audiodateien enthalten.
- 🔍: Sucht eine Datei desselben Interpreten/Albums/Genres wie die aktuell abgespielte Audiodatei
- 🗂️: Sucht eine Datei nach ihrer Kategorie (nur für Audiodateien)

## Video-Steuerungsbildschirm

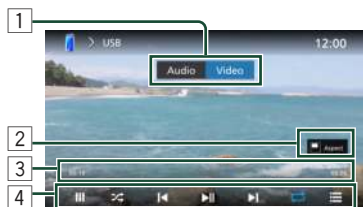

## USB-Partition

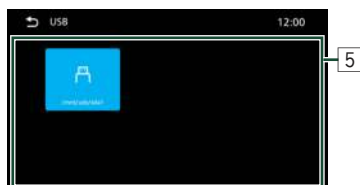

## Den Listenbildschirm öffnen



### 1 Audio/Video

Berühren, um den Bildschirm für die Audio-/Videowiedergabe aufzurufen.

### 2 Seitenverhältnis

Berühren, um das Seitenverhältnis des Bildschirms umzuschalten: Automatisch, Vollbild, Normal.

### 3 Wiedergabezeit

Zur Verschiebung der aktuellen Abspielposition. Sie können den Kreis nach links oder rechts ziehen, um die Abspielposition zu ändern.



### 4 Bedientasten

- ◀ ▶: Geht zur vorigen/nächsten Datei.
- ▶⏸: Wiedergabe oder Pause.

- ↺ Wiederholt die aktuelle Datei/den aktuellen Ordner. Jedes Mal, wenn Sie die Taste berühren, werden die Wiederholungsmodi in der folgenden Reihenfolge umgeschaltet: Datei wiederholen, Ordner wiederholen, Alle wiederholen
- 🎲 : Spielt alle Dateien in zufälliger Reihenfolge ab. Jedes Mal, wenn Sie die Taste berühren, werden die Zufallsmodi in der folgenden Reihenfolge umgeschaltet: Ordner zufällig, Zufällig aus.
- 📺 : Berühren, um den DSP-Bildschirm anzuzeigen.
- ☰ : Berühren, um die USB-Partitionsliste anzuzeigen.

### 5 USB-Partitionsliste

- Berühren Sie das Symbol ☰ auf dem Bildschirm, um die USB-Partitionen anzuzeigen (enthalten nur Videodateien), bis zu maximal 5 Partitionen.
- Der Bereich, der das aktuell abgespielte Video enthält, wird hervorgehoben.

### 6 Inhaltsliste

- Berühren Sie einen Abschnitt der USB-Partitionsliste, um die Inhaltsliste anzuzeigen. Wenn Sie einen Dateinamen in der Liste antippen, beginnt die Wiedergabe.
- 📁 : Zeigt alle Ordner an, die Videodateien enthalten.
- 📺 : Zeigt alle Videodateien an.

## Suchfunktionen

Sie können Musik- oder Videodateien durch die folgende Bedienung suchen.

**1** Berühren Sie .

**2** Wählen Sie einen Listentyp.

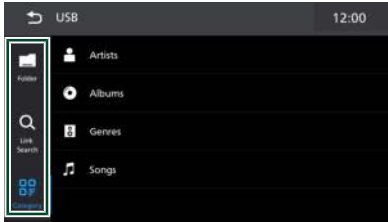

### **Kategoriesuche (nur Audiodatei)**

Sie können nach einer Datei suchen, indem Sie eine Kategorie wählen.

**1** Berühren Sie [Category].

**2** Berühren Sie die gewünschte Kategorie.

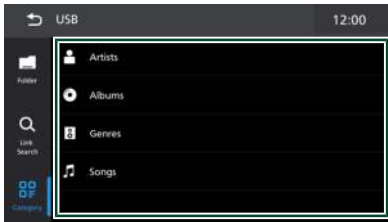

Die Ihrer Auswahl entsprechende Liste erscheint.

**3** Berühren Sie, um das gewünschte Element der Liste auszuwählen. Wiederholen Sie diesen Schritt, bis Sie die gewünschte Datei gefunden haben.

### **Linksuche (nur Audiodatei)**

Sie können den aktuellen Titel verwenden, um nach einer Datei desselben Interpreten/Albums/Genres zu suchen.

**1** Berühren Sie [Link Search].

**2** Berühren Sie den gewünschten Tag-Typ. Sie können aus Interpreten, Alben und Genres auswählen.

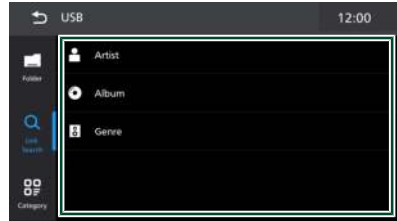

Die Ihrer Auswahl entsprechende Liste erscheint.

**3** Berühren Sie das gewünschte Element in der Inhaltsliste.

### **Ordnersuche**

Sie können nach einer Datei nach Hierarchie suchen.

**1** Berühren Sie [Folder].

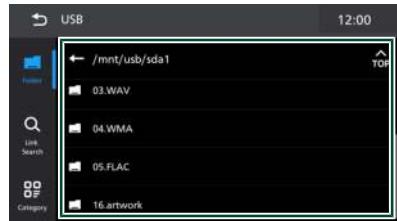

Berühren Sie einen Ordner, um den Ordnerinhalt anzuzeigen.

**2** Berühren Sie, um das Element Ihrer Wahl in der Liste auszuwählen. Wiederholen Sie diesen Schritt, bis Sie die gewünschte Datei gefunden haben.

# iPhone

## Vorbereitung

### Anschließbares iPhone

Die nachfolgend aufgeführten Modelle können an dieses Gerät angeschlossen werden.  
Konzipiert für

- iPhone 15 Pro Max
- iPhone 15 Pro
- iPhone 15 Plus
- iPhone 15
- iPhone 14 Pro Max
- iPhone 14 Pro
- iPhone 14 Plus
- iPhone 14
- iPhone SE (3. Generation)
- iPhone 13 Pro Max
- iPhone 13 Pro
- iPhone 13
- iPhone 13 mini
- iPhone 12 Pro Max
- iPhone 12 Pro
- iPhone 12
- iPhone 12 mini
- iPhone SE (2nd generation)
- iPhone 11 Pro Max
- iPhone 11 Pro
- iPhone 11
- iPhone XS Max
- iPhone XS
- iPhone XR

### HINWEIS

- Wenn Sie Ihr iPhone mit dem iPhone-Verbindungskabel (optionales Zubehör) an dieses Gerät anschließen, können Sie es während der Musikwiedergabe mit Strom versorgen und auch aufladen. Beachten Sie, dass dazu dieses Gerät eingeschaltet sein muss.
- Wenn Sie die Wiedergabe nach Anschluss des iPhones neu starten, wird zuerst die Musik wiedergegeben, die vom iPhone abgespielt wurde.



## iPhone anschließen

### Verdrahtungsanschluss

#### Vorbereitung

- Schließen Sie ein iPhone mit dem Verbindungskabel (optionales Zubehör) an, während Apple CarPlay nicht angeschlossen ist.
- Schalten Sie bei einem mit Apple CarPlay kompatiblen iPhone Apple CarPlay aus, indem Sie das iPhone im Funktionsmodus betreiben, bevor Sie das iPhone verbinden. Detaillierte Informationen zur Einrichtungsmethode erhalten Sie beim Hersteller des Endgeräts.
- Schließen Sie das iPhone mit dem Verbindungskabel (optionales Zubehör) an den USB-Anschluss an.
- Es kann nur ein iPhone angeschlossen werden.

**1 Schließen Sie das iPhone mit dem Verbindungskabel an.**

**2 Drücken Sie die  / -Taste.**  
Der HOME-Bildschirm erscheint.

**3 Berühren Sie .**

**4 Berühren Sie [iPhone].**

● **Zum Trennen der iPhone-Kabelverbindung:**

**1 Trennen Sie das iPhone ab.**

### Bluetooth-Verbindung

Koppeln Sie das iPhone über Bluetooth.

### Vorbereitung

- Um ein iPhone über Bluetooth anzuschließen, registrieren Sie es als ein Bluetooth-Gerät und nehmen Sie die Profileinstellung für die Verbindung im Voraus vor. Siehe **Registrieren des Bluetooth-Geräts (S.39)** und **Auf das verbundene Gerät umschalten (S.39)**.
- Verbinden Sie ein iPhone über Bluetooth, während Apple CarPlay und ein iPhone nicht über USB verbunden ist.
- Schalten Sie bei einem mit Apple CarPlay kompatiblen iPhone Apple CarPlay aus, indem Sie das iPhone im Funktionsmodus betreiben, bevor Sie das iPhone verbinden. Detaillierte Informationen zur Einrichtungsmethode erhalten Sie beim Hersteller des Endgeräts.

## iPhone-Grundfunktionen

### Steuerungsbildschirm

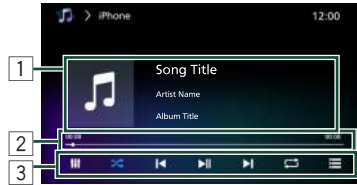

### Den Listenbildschirm öffnen



#### 1 Titelinformationen

Zeigt die Informationen zur aktuellen Datei an.



#### 2 Wiedergabezeit

Zur Verschiebung der aktuellen Abspielposition. Sie können den Kreis nach links oder rechts ziehen, um die Abspielposition zu ändern.





#### 3 Bedientasten

- **◀ ▶**: Geht zur vorigen/nächsten Datei. Für schnellen Vorlauf oder schnellen Rücklauf gedrückt halten.
- **⏸**: Wiedergabe oder Pause.
- **↺**: Wiederholt die aktuelle Datei. Jedes Mal, wenn Sie die Taste berühren, werden die Wiederholungsmodi in der folgenden Reihenfolge umgeschaltet: Datei wiederholen, Wiederholen aus, Alle wiederholen
- **🎲**: Spielt alle Titel in zufälliger Reihenfolge ab. Jedes Mal, wenn Sie die Taste berühren, werden die Zufallsmodi in der folgenden Reihenfolge umgeschaltet: Ordner zufällig, Zufällig aus

-  : Berühren, um den Equalizer/Subwoofer-Pegelbildschirm anzuzeigen.
-  : Berühren, um die Inhaltsliste anzuzeigen.

#### 4 Inhaltsliste

-  Wiedergabeliste: Zeigt die Titel in der aktuellen Wiedergabeliste an
-  Linksuche: Sucht eine Datei desselben Interpreten/Albums/Genres/Komponisten wie die aktuell abgespielte Audiodatei
-  Kategorie: Sucht eine Datei nach den Interpreten, Alben, Titeln, Podcasts, Genres, Komponisten oder Hörbüchern.

## Suchfunktionen

Sie können Musikdateien durch die folgenden Vorgänge suchen.

- 1 Berühren Sie .
- 2 Wählen Sie einen Listentyp.

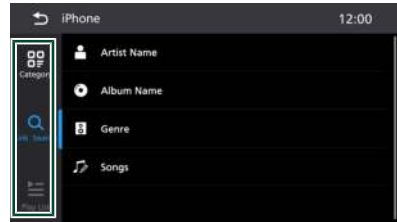

### Kategoriesuche

Sie können nach einer Datei suchen, indem Sie eine Kategorie wählen.

- 1 Berühren Sie [Category].
- 2 Berühren Sie die gewünschte Kategorie.

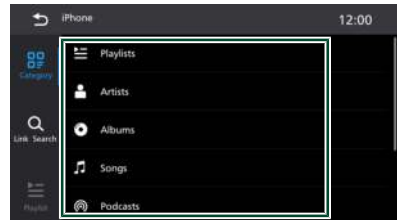

Die Ihrer Auswahl entsprechende Liste erscheint.

- 3 Berühren Sie, um das gewünschte Element der Liste auszuwählen. Wiederholen Sie diesen Schritt, bis Sie die gewünschte Datei gefunden haben.

### Linksuche

Sie können den aktuellen Titel verwenden, um nach einer Datei desselben Interpreten/Albums/Genres/Komponisten zu suchen.

- 1 Berühren Sie [Link Search].

## iPhone

- 2 Berühren Sie den gewünschten Tag-Typ. Sie können aus Interpreten, Alben, Genres und Komponisten auswählen.



Die Ihrer Auswahl entsprechende Liste erscheint.

- 3 Berühren Sie das gewünschte Element in der Inhaltsliste.

## Alphabetische Suche

Sie können eine Datei alphabetisch suchen.

- 1 Berühren Sie [Category].
- 2 Berühren Sie die gewünschte Kategorie.

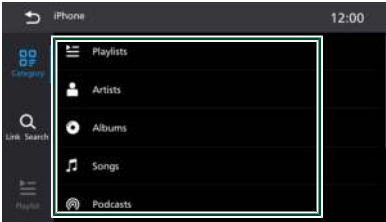

Die Ihrer Auswahl entsprechende Liste erscheint.

- 3 Berühren Sie **Q, A-Z**.

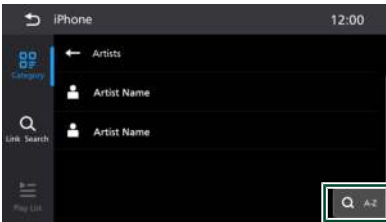

Die englische Tastatur wird angezeigt.

- 4 Suchen Sie nach englischen Buchstaben, Zahlen und Symbolen.

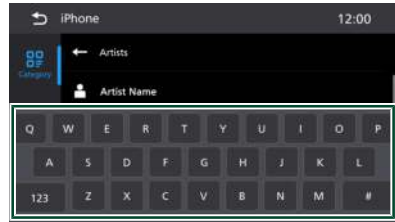

# APPS

## Apple CarPlay-Betrieb

Apple CarPlay ist ein intelligenterer, sichererer Weg, Ihr iPhone im Auto zu verwenden. Apple CarPlay nimmt die Dinge, die Sie mit dem iPhone tun möchten und zeigt sie auf dem Bildschirm des Produkts an. Sie können während der Fahrt vom iPhone Weganweisungen erhalten, Anrufe tätigen, Mitteilungen senden und empfangen und Musik hören. Sie können auch die Siri-Sprachsteuerung nutzen, um das iPhone leichter zu bedienen. Für Einzelheiten zu Apple CarPlay, besuchen Sie <https://www.apple.com/ios/carplay/>.

### Geeignete iPhone-Geräte

Sie können Apple CarPlay mit den folgenden iPhone-Modellen verwenden.

- iPhone 15 Pro Max
- iPhone 15 Pro
- iPhone 15 Plus
- iPhone 15
- iPhone 14 Pro Max
- iPhone 14 Pro
- iPhone 14 Plus
- iPhone 14
- iPhone SE (3. Generation)
- iPhone 13 Pro Max
- iPhone 13 Pro
- iPhone 13
- iPhone 13 mini
- iPhone 12 Pro Max
- iPhone 12 Pro
- iPhone 12
- iPhone 12 mini
- iPhone SE (2nd generation)
- iPhone 11 Pro Max
- iPhone 11 Pro
- iPhone 11
- iPhone XS Max
- iPhone XS
- iPhone XR

## ■ Anschluss eines iPhones

### Verdrahtungsanschluss

#### 1 Schließen Sie Ihr iPhone über den USB-Anschluss an.

Wenn ein iPhone, das mit Apple CarPlay kompatibel ist, an den USB-Anschluss angeschlossen wird, wird das derzeit angeschlossene Bluetooth-Freisprechttelefon getrennt. Wenn ein anderes Bluetooth-Freisprechttelefon verwendet wird, wird es nach dem Ende des Anrufs abgetrennt.

#### 2 Entsperren Sie Ihr iPhone.

### Kabellose Verbindung

Sie können das registrierte iPhone in der [Device List] auswählen und als Apple-CarPlay-Gerät verwenden. Siehe **Registrieren des Bluetooth-Geräts (S.39)**.

#### HINWEIS

- Schalten Sie die Bluetooth-Funktion und die WiFi-Funktion eines iPhone ein.
- Wenn zwei oder mehr iPhones registriert wurden, wählen Sie das iPhone aus, das als die [Apple CarPlay]-Quelle verwendet werden soll.
- Es ist erforderlich, die GPS-Antenne zu verbinden, um Apple CarPlay drahtlos zu verwenden.
- Wenn die Wi-Fi-Verbindung nicht mehr verfügbar ist, wird der HOME-Bildschirm angezeigt.
- Sie können Apple CarPlay nicht verwenden, wenn die Funktion auf dem iPhone ausgeschaltet wurde.

### Den aktuellen Bildschirm beim Anschließen Ihres iPhones auf den Apple-CarPlay-Bildschirm umschalten

- Drücken Sie das [Apple CarPlay]-Symbol auf dem Quellenauswahlbildschirm.

## ■ Auswahl eines Apple-CarPlay-Geräts

Wenn zwei oder mehr mit Apple CarPlay kompatible iPhones registriert wurden, wählen Sie das iPhone aus, das als die Apple-CarPlay-Quelle verwendet werden soll. Siehe **Auf das verbundene Gerät umschalten (S.39)**.

## **Betriebstasten und verfügbare Apps auf dem Startbildschirm von Apple CarPlay**

Sie können die Apps des angeschlossenen iPhones nutzen. Die angezeigten Elemente und die auf dem Bildschirm genutzte Sprache unterscheiden sich je nach den angeschlossenen Geräten. Um den Apple CarPlay-Modus aufzurufen, berühren Sie das Symbol [Apple CarPlay] auf dem Quellenauswahlbildschirm.



### 1 \*

- Zeigt den Startbildschirm von Apple CarPlay an.
- Zum Aktivieren von Siri gedrückt halten.

### 2 **Anwendungstasten**



Startet die Anwendung.

### 3 [ HOME ]

Schließt den Apple-CarPlay-Bildschirm und zeigt den HOME-Bildschirm an.

\* Das Symboldesign kann sich je nach iOS-Version ändern.

## **Zum Verlassen des Apple CarPlay-Bildschirms**

- 1 Drücken Sie die  / -Taste. Der HOME-Bildschirm erscheint.

## **Nutzung von Siri**

Sie können Siri aktivieren.

- 1 Drücken Sie die Taste .



- 2 Sprechen Sie mit Siri.

### **Deaktivieren**

- 1 Drücken Sie die Taste .

## **Auf den Apple-CarPlay-Bildschirm umschalten, während Sie eine andere Quelle hören**

- 1 Drücken Sie die  / -Taste.

- 2 Berühren Sie .

- 3 Berühren Sie [Apple CarPlay].

### **HINWEIS**

- Wenn Sie mit dem Apple-CarPlay-Bildschirm eine andere Quelle hören, wird durch Abspielen von Musik im Apple-CarPlay-Modus die aktuelle Quelle nicht auf die Apple-CarPlay-Quelle umgeschaltet.

## Android Auto™ Betrieb

Mit Android Auto können Sie die Funktionen Ihres Android smartphones nutzen, die während der Fahrt geeignet sind. Sie können während der Fahrt ganz einfach auf die Streckenführung zugreifen, Anrufe tätigen, Musik hören und auf praktische Funktionen auf dem Android smartphone zugreifen. Für Einzelheiten zu Android Auto besuchen Sie <https://www.android.com/auto/> und <https://support.google.com/androidauto>.

### Geeignete Android smartphones

Kompatibles Android Telefon und kompatibler aktiver Datentarif erforderlich. Um Android Auto drahtlos auf Ihrem Fahrzeugdisplay zu verwenden, benötigen Sie ein kompatibles Android smartphone mit aktivem Datentarif. Sie benötigen entweder:

1. Ein Smartphone mit Android 11 oder höher und Wi-Fi mit 5 GHz (entsprechend den örtlichen Vorschriften\*); oder
2. Ein Android oder Samsung-Smartphone mit Android 10; oder
3. Eine Samsung Galaxy S8, Galaxy S8+ oder Note 8 mit Android 9

#### HINWEIS

- Android Auto ist möglicherweise nicht auf allen Geräten und möglicherweise nicht in allen Ländern und Regionen verfügbar.

### Über die Platzierung des Smartphones

Installieren Sie das als Android Auto Gerät verbundene Smartphone an einem Ort, an dem es die GPS-Signale empfangen kann. Wenn Sie den Google Assistant verwenden, installieren Sie das Smartphone an einem Ort, an dem das Smartphone eine Stimme über das Mikrofon gut empfangen kann.

#### HINWEIS

- Platzieren Sie das Smartphone nicht in direktem Sonnenlicht oder in der Nähe eines Abluftgebläses einer Klimaanlage. Die Platzierung des Smartphones an solchen Orten kann zu Fehlfunktionen oder Beschädigung Ihres Smartphone führen.
- Lassen Sie das Smartphone nicht im Fahrzeug.

## ■ Anschluss des Android smartphones

### Verdrahtungsanschluss

#### 1 Schließen Sie ein Android smartphone über den USB-Anschluss an.

Schließen Sie das Android smartphone über Bluetooth an, um die Freisprechfunktion zu nutzen. Wenn ein Android smartphone, das mit Android Auto kompatibel ist, an den USB-Anschluss angeschlossen wird, wird das Smartphone automatisch über Bluetooth verbunden und das derzeit angeschlossene Bluetooth-Freisprechttelefon getrennt.

#### 2 Entsperrn Sie Ihr Android smartphone.

#### 3 Drücken Sie die / -Taste.

#### 4 Berühren Sie .

#### 5 Berühren Sie [Android Auto].

### Kabellose Verbindung

Sie können das registrierte Android smartphone in der [Device List] auswählen und als Android Auto Gerät verwenden. Siehe **Registrieren des Bluetooth-Geräts (S.39)**.

#### 1 Drücken Sie die / -Taste.

#### 2 Berühren Sie .

#### 3 Berühren Sie [Android Auto].

#### HINWEIS

- Schalten Sie die Bluetooth-Funktion und die WLAN-Funktion des Android smartphones ein.
- Wenn zwei oder mehr Android smartphones registriert wurden, wählen Sie das Android smartphone aus, das als Android Auto Quelle verwendet werden soll.
- Wenn die Wi-Fi-Verbindung nicht mehr verfügbar ist, wird der HOME-Bildschirm angezeigt.

## ■ Auswahl eines Android smartphones

Wenn zwei oder mehr Android smartphones registriert wurden, wählen Sie das Android smartphone aus, das als Android Auto Quelle verwendet werden soll. Siehe **Auf das verbundene Gerät umschalten (S.39)**.

## **Betriebstasten und verfügbare Apps auf dem Android Auto Bildschirm**

Sie können die Vorgänge der Apps des angeschlossenen Android smartphones durchführen. Die auf dem Bildschirm angezeigten Elemente unterscheiden sich je nach den angeschlossenen Android smartphones. Um den Android Auto Modus aufzurufen, berühren Sie das Symbol [Android Auto] auf dem Quellenauswahlbildschirm.



### **1 Navigationsleiste**

Startet die Anwendung oder zeigt Informationen an.

## **Schließen des Android Auto Bildschirms**

- 1 Drücken Sie die  / -Taste.  
Der HOME-Bildschirm erscheint.

## **Nutzen der Sprachsteuerung**

- 1 Drücken Sie die Taste .



- 2 Beginnen Sie zu sprechen.

## **Abbrechen**

- 1 Drücken Sie die Taste .

## **Auf den Android Auto Bildschirm umschalten, während Sie eine andere Quelle hören**

- 1 Drücken Sie die /[ATT]-Taste.  
Das Popup-Menü erscheint.

- 2 Berühren Sie [Android Auto].



### **HINWEIS**

- Wenn Sie mit dem Android Auto Bildschirm eine andere Quelle hören, wird durch Abspielen von Musik im Android Auto Modus die aktuelle Quelle nicht auf die Android Auto Quelle umgeschaltet.

## Mirroring

Sie können den gleichen Bildschirm des iPhones oder Android smartphones auf dem Monitor des Geräts anzeigen, das die Mirroring-Funktion verwendet.

### HINWEIS

- Wenn Sie das Mirroring verwenden, parken Sie das Fahrzeug an einem sicheren Ort. Während der Fahrt wird der Bildschirm des iPhones oder Android smartphones nicht auf dem Display dieses Geräts angezeigt.
- Einige Inhalte und Anwendungen werden aus Urheberrechtsgründen möglicherweise nicht angezeigt oder es wird kein Ton ausgegeben.
- Wenn Ihr iPhone oder Android smartphone nicht wie gewünscht funktioniert, versuchen Sie, es durch Aus- und Wiedereinschalten neu zu starten.



## Vorbereitung

- 1 Laden Sie die Mirroring-App vom (Apple) App Store oder von Google Play herunter.**  
Installieren Sie die neueste Version der Mirroring-Anwendung „CarbitLink-EasyConnection“ auf Ihrem iPhone oder Android smartphone.
- 2 Stellen Sie je nach dem Gerät den iPhone-Verbindungsmodus oder den Android Smartphone-Verbindungsmodus auf „Mirroring“ ein. Siehe *Eingabeeinstellung (S.51)*.**
- 3 Verwenden Sie ein USB-Kabel, um Ihr Smartphone anzuschließen, oder scannen Sie den QR-Code in der CarbitLink-App mit Ihrem Smartphone, um eine drahtlose Verbindung herzustellen.**

### HINWEIS

- Gehen Sie auf die CarbitLink-EasyConnection-Website im App Store oder in Google Play, um die Kompatibilität zu überprüfen.
- Diese Anwendung wird nicht von JVCKENWOOD bereitgestellt.
- JVCKENWOOD haftet nicht für Schäden, die dem Kunden in Verbindung mit der Nutzung der Anwendung entstehen, außer in Fällen, in denen solche Schäden durch vorsätzliches oder grob fahrlässiges Fehlverhalten von JVCKENWOOD verursacht werden.

## Spiegeln-Betrieb

- 1 Drücken Sie die  / -Taste.**  
Der HOME-Bildschirm erscheint.
- 2 Berühren Sie .**
- 3 Berühren Sie [Mirroring].**  
Der App-Bildschirm erscheint.
- 4 Bedienen Sie Ihr iPhone oder Android smartphone, um die Mirroring-Funktion zu aktivieren, verbinden Sie sich dann mit diesem Gerät.**  
Nachdem die Verbindung hergestellt ist, wird der gleiche Bildschirm wie auf dem Smartphone angezeigt.

### HINWEIS

- Sie können die Mirroring-Funktion mit Smartphones verwenden, die mit dieser Funktion kompatibel sind.
- Die Einstellungen Ihres Smartphones können je nach dem Gerätetyp unterschiedlich sein. Detaillierte Informationen finden Sie in der beiliegenden Bedienungsanleitung Ihres Smartphones.
- Wenn Ihr Smartphone gesperrt ist, wird der Mirroring-Bildschirm möglicherweise nicht angezeigt.
- Apps wird abgebrochen, wenn die Stromversorgung EIN/AUS geschaltet wird oder Sie das Fahrzeug verlassen. Um Apps neu zu starten, bedienen Sie das iPhone oder Android-Smartphone.
- Wenn die Apps-Quelle angezeigt wird, können Sie kein Bluetooth registrieren oder neu verbinden. Wechseln Sie die Apps-Quelle zu einer anderen Quelle und bedienen Sie das Bluetooth-Gerät.

# Radio

## Radio-Grundfunktionen

Die wichtigsten Funktionen lassen sich vom Quellensteuerungsbildschirm bedienen. Berühren Sie das [Radio]-Symbol auf dem Quellenauswahlbildschirm, um Radio zu hören.

### Steuerungsbildschirm

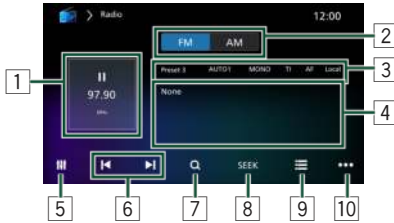

#### 1 Radiofrequenz

- Zeigt die Radiofrequenz an.
- Berühren, um den Radioton anzuhalten/ auszugeben.

#### 2 Bandtasten

Schaltet die Frequenzbänder um (zwischen FM und AM).

#### 3 Anzeigepunkte

- Voreinstellungs-Nr.: Die Kanalnummer in der Liste der voreingestellten Radiosender.
- AUTO1, AUTO2, MANU: SUCH-Modus
- MONO: Wird angezeigt, wenn der MONO-Schalter aktiviert ist (kann ausgewählt werden, um die Hintergrundgeräusche bei einem schlechten Stereosignal zu verringern).
- TI: Zeigt dem Empfangsstatus von Verkehrsdurchsagen an. Wird angezeigt, wenn der TI-Schalter eingeschaltet ist.
- AF: Wird angezeigt, wenn der AF-Schalter eingeschaltet ist.
- Local: Wird angezeigt, wenn der Lokal-Schalter eingeschaltet ist.

#### 4 Informationsanzeige

Zeigt den Namen und die Informationen des aktuellen Senders an.

#### 5 DSP

Berühren, um den Equalizer/Subwoofer-Pegelbildschirm anzuzeigen.

#### 6 Abstimmen

Berühren, um einen Sender abzustimmen. Die Methode zum Umschalten der Frequenzen kann geändert werden (siehe [8] Suchmodus).

#### 7 Automatische Programmspeicherung (AME)

Sucht den Sender mit dem besten Empfang im aktuellen Frequenzband und speichert ihn in der Liste der voreingestellten Radiosender.

#### 8 Suchen

Berühren Sie, um den Suchmodus in der folgenden Reihenfolge umzuschalten: [AUTO1], [AUTO2], [MANUAL].

- [AUTO1]: Stellt automatisch einen Sender mit gutem Empfang ein.
- [AUTO2]: Stellt einen gespeicherten Sender nach dem anderen ein.
- [MANUAL]: Schaltet manuell zur nächsten Frequenz um.

#### 9 Radioliste

Ruft die Radioliste auf.

- [Preset]: Ruft den gespeicherten Sender auf.
- [PTY]: Sucht nach einem Programm nach der Programmsparte.

#### 10 Weitere Tasten

Berühren, um weitere Tasten anzuzeigen:

- [Settings]: Berühren, um die RDS-Einstellungen anzuzeigen. Einzelheiten finden Sie unter **Einstellungen (S.32)**.
- [Add Station]: Berühren, um die Tastatur für die manuelle Eingabe der Frequenz anzuzeigen.

## Speicherfunktionen

### Automatische Programmspeicherung

Sie können Sender mit gutem Empfang automatisch im Senderspeicher speichern.

- 1 Drücken Sie auf die gewünschte Frequenzbandtaste.



- 2 Berühren Sie .



Automatische Programmspeicherung startet.

### Manuelle Speicherung

Sie können den aktuell empfangenen Sender im Speicher speichern.

- 1 Wählen Sie den Sender aus, den Sie im Senderspeicher speichern möchten.

- 2 Berühren Sie .



- 3 Berühren Sie 2 Sekunden lang die [Preset #-]-Taste (FM\_#:1-15) (AM\_#:1-5), unter der Sie den Sender speichern möchten.

## Funktionsauswahl

### Voreinstellungsauswahl

Sie können gespeicherte Sender auflisten und auswählen.

- 1 Berühren Sie .



- 2 Berühren Sie [FM#] (#:1-15) oder [AM#] (#:1-5), um den gewünschten Sender aufzurufen.

### Suchen nach Programmsparte (Nur FM)

Sie können den Sender einstellen, der den angegebenen Programmtyp ausstrahlt, wenn Sie FM hören.

- 1 Berühren Sie .



- 2 Tippen Sie auf [PTY].

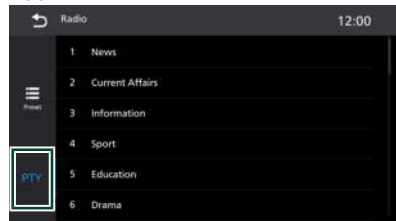

- 3 Wählen Sie eine Programmsparte aus der Liste.

Sie können nach einem Sender suchen, der den ausgewählten Programmtyp ausstrahlt.

### Direktsuche

Sie können den Sender einstellen, indem Sie die gewünschte Frequenznummer eingeben.

- 1 Berühren Sie .



## Radio

### 2 Berühren Sie [Add Station].



### 3 Geben Sie die Frequenznummer ein.



### 4 Drücken Sie auf [OK].

#### HINWEIS

- Berühren Sie , um die eingegebene Nummer zu löschen.

## Einstellungen

### (Nur FM)

Das RDS überträgt die Daten an das Radio, das die Informationen wie den Namen des Senders, den Interpreten und den Liedtitel anzeigt. Die Verfügbarkeit des RDS-Dienstes ist von der Region abhängig.

#### 1 Berühren Sie .



#### 2 Berühren Sie [Settings] im Pop-up-Menü.



#### 3 Legen Sie jede Funktion wie folgt fest.

##### ■ [RDS]

Schaltet RDS EIN oder AUS.

Werkseinstellung ist „ON“. Wenn die RDS-Funktion deaktiviert ist, sind [TI], [AF], [REG] und [RT] ausgegraut und können nicht berührt werden.

##### ■ [TI]

Sie können automatisch Verkehrsnachrichten hören und sehen, sobald eine Verkehrsmeldung startet. Diese Funktion erfordert allerdings ein Radiodaten-System (RDS) mit Verkehrsinformationen.

##### ■ [AF]

Bei schlechtem Empfang eines bestimmten Radiosenders wird automatisch zu einem Sender umgeschaltet, der dasselbe Programm über dasselbe Radio-Data-System-Netzwerk sendet.

##### ■ [REG]

Stellt ein, ob bei Verwendung der „AF“-Funktion nur in der spezifischen Region auf die Station gewechselt werden soll.

##### ■ [RT]

Wenn die RT-Funktion aktiviert ist, werden die Radiotext-Informationen empfangen.

■ **[MONO]**

Schaltet MONO auf EIN oder AUS. Wenn diese Funktion eingeschaltet ist, wird bei einem schwachen Stereosignal des Radiosenders automatisch auf Mono umgeschaltet.

- Der MONO-Schalter ist eine Nicht-RDS-Funktion und kann normal verwendet werden, wenn RDS ausgeschaltet ist.

■ **[Local]**

Die Funktion ist möglicherweise aus lokalen Gründen nicht verfügbar.

- EIN: Verringert die Erkennungsempfindlichkeit und erkennen Stationen bei Frequenzen mit besserer Signalstärke.
- AUS: Standardmäßige Erkennungsstufe.

# Digitales Radio

## Grundlegende Bedienung des Digitalradios

Die wichtigsten Funktionen lassen sich vom Quellensteuerungsbildschirm bedienen. Berühren Sie zum Anhören der Digitalradioquelle das Symbol [Digital Radio] auf dem Quellenauswahlbildschirm.

### Steuerungsbildschirm

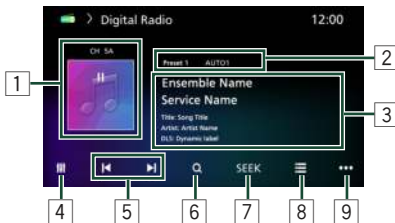

#### 1 Nummer des Digitalradiokanals

- Zeigt die Kanalnummer an.
- Berühren, um den Radioton anzuhalten/ auszugeben.

#### 2 Anzeigepunkte

- Preset #: Voreinstellungsnummer.
- AUTO1, AUTO2, MANU: SUCH-Modus

#### 3 Informationsanzeige

Zeigt die Informationen zum aktuellen Sender an:  
Name des Digitalensembles, Name des Digitaldienstes, Liedtitel, Interpretename, DLS

#### 4 DSP

Berühren, um den Equalizer/Subwoofer-Pegelbildschirm anzuzeigen.

#### 5 Abstimmen

Berühren, um ein Ensemble, einen Dienst und eine Komponente einzustellen.  
Die Suchrichtung kann umgeschaltet werden. (siehe [7] Suchmodus).

#### 6 Durchsuchen

Zeigt den Servicelisten-Bildschirm an. Einzelheiten zum Suchvorgang finden Sie unter **Service suchen (S.35)**.

#### 7 Suchen

Berühren Sie, um den Suchmodus in der folgenden Reihenfolge umzuschalten: [AUTO1], [AUTO2], [MANU].

- [AUTO1]: Stellt automatisch ein Ensemble mit gutem Empfang ein.
- [AUTO2]: Stellt einen gespeicherten Sender nach dem anderen ein.
- [MANU]: Schaltet manuell zum nächsten Ensemble um.

#### 8 Digitalradioliste

Ruft die Benutzeroberfläche der Digitalradioliste auf.

- [Preset]: Ruft die gespeicherten Services auf.
  - Wenn Sie die Taste 2 Sekunden lang gedrückt halten, wird der gerade empfangene Service gespeichert.
- [PTY]: Sucht nach einem Programm nach der Programmsparte. Einzelheiten finden Sie unter **Suchen nach Programmsparte (S.35)**.



#### 9 Weitere Tasten

Berühren, um weitere Tasten anzuzeigen:

- [Settings]: Berühren, um die Einstellungsseite für das Digitalradio anzuzeigen. **(S.36)**
- [Announcement category]: Berühren, um den Einstellungsbildschirm für die Ankündigungskategorie anzuzeigen. Siehe **Ansageeinstellungen (S.36)**.

## Speichern von Diensten

Sie können den aktuell empfangenen Service speichern.

- 1 Wählen Sie den zu speichernden Service.
- 2 Berühren Sie .
 
- 3 Berühren Sie 2 Sekunden lang [Preset #] (#:1-15), unter der Sie den Sender speichern möchten.

## Funktionsauswahl



### Voreinstellungsauswahl

Sie können gespeicherte Sender auflisten und auswählen.

- 1 Berühren Sie .
 
- 2 Berühren Sie [Preset#] (#:1-15), um den gewünschten Sender aufzurufen.

### Suchen nach Programmparte

Sie können den Sender einstellen, der den angegebenen Programmtyp ausstrahlt.

- 1 Berühren Sie .
 
- 2 Tippen Sie auf [PTY].
 
- 3 Wählen Sie eine Programmparte aus der Liste.
 

Sie können nach einem Sender suchen, der den ausgewählten Programmtyp ausstrahlt.

### Service suchen

Sie können einen Service aus einer Liste aller empfangener Service auswählen.

- 1 Berühren Sie .
 

**2** Wählen Sie den gewünschten Inhalt aus der Liste.



■ [ **Q** **A-Z** ]

Zeigt den Tastatur-Bildschirm an. Springen Sie zum Buchstaben, den Sie eingegeben haben (alphabetische Suche).

## Einstellungen

Sie können bestimmte Digital-Radio-Parameter einstellen.

**1** Berühren Sie **⋮**.



**2** Berühren Sie [Settings] im Pop-up-Menü.



**3** Legen Sie jede Funktion wie folgt fest.

■ [PTY]

Berühren, um die Funktion ein-/ auszuschalten. Die Werkseinstellung ist AUS.

- Wenn die Funktion eingeschaltet ist, zeigt die PTY-Liste den Inhalt der Liste an
- Wenn die Funktion ausgeschaltet ist, zeigt die PTY-Liste keine Programmtypen an.

■ [Service Following]

Wenn Sie „ON“ auswählen, schaltet das Gerät zu einem verwandten Service (wenn vorhanden), wenn kein Digital Radio-Service-Netzwerk verfügbar ist.

■ [Service Following Soft Link]

Diese Option ist verfügbar, wenn [Service Following] eingeschaltet ist.

Wenn die Funktion eingeschaltet ist, wird das Umschalten auch dann ermöglicht, wenn derselbe Sender nicht verfügbar ist.

- Der Auswahlbildschirm wird angezeigt, wenn Sie zu FM-Radio wechseln. Durch Berühren von [Play] wechseln Sie zum Radio.
- Berühren Sie auf dem Auswahlbildschirm [Cancel], um den Bildschirm zu schließen. Dadurch wird nach zehn Sekunden der Bildschirm automatisch geschlossen.

## ■ Ansaageinstellungen

Wenn der Dienst, für den ON ausgewählt wurde, startet, wird für den Empfang von jeder beliebigen Quelle auf Ansaage umgeschaltet.

1 Berühren Sie **☰**.



2 Berühren Sie [Announcement category] im Pop-up-Menü.

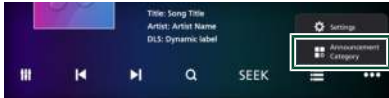

3 Drücken Sie zum Ein- oder Ausschalten auf die Einträge in der Ansageliste.

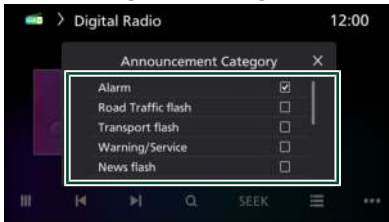

# Bluetooth-Steuerung

Die Bluetooth-Funktion ermöglicht Ihnen, diverse Funktionen, wie zum Beispiel das Hören einer Audiodatei und das Tätigen/Annehmen eines Anrufs, auszuführen.

## Information zur Verwendung von Bluetooth®-Geräten



Bluetooth ist eine drahtlose Funkkommunikationstechnologie mit kurzer Reichweite für Mobilgeräte wie zum Beispiel Smartphones/Mobiltelefone, tragbare PCs und ähnliche Geräte. Die Bluetooth-Geräte können ohne Kabel miteinander verbunden werden und untereinander kommunizieren.

### HINWEIS

- Nehmen Sie beim Fahren keine komplizierten Bedienungen, wie das Wählen von Nummern, Verwenden des Telefonbuchs usw. vor. Wenn Sie solche Bedienungen vornehmen möchten, stoppen Sie das Fahrzeug an einer sicheren Stelle.
- Manche Bluetooth-Geräte können je nach Bluetooth-Version des Geräts möglicherweise nicht an dieses Gerät angeschlossen werden.
- Dieses Gerät arbeitet u. U. bei bestimmten Bluetooth-Geräten nicht.
- Der Verbindungszustand kann sich je nach den Umständen ändern.
- Manchen Bluetooth-Geräte werden getrennt, wenn dieses Gerät ausgeschaltet wird.
- Die Bluetooth-Geräte können während der Nutzung von Apple CarPlay nicht verwendet werden.
- Das aktuelle mit anderen Geräten verbundene Bluetooth wird getrennt, wenn ein mit Apple CarPlay kompatibles iPhone verbunden wird.

## Wissenswertes über das Smartphone/Mobiltelefon und Bluetooth-Audioplayer

Dieses Gerät entspricht den folgenden Bluetooth-Spezifikationen:

- Version

- Bluetooth Ver. 5.3
- Profile
  - Smartphone/Mobiltelefon:
  - HFP (V1.7) (Hands Free Profile)
  - SPP (Serial Port Profile)
  - PBAP (Phonebook Access Profile)
- Audioplayer :
  - A2DP (Advanced Audio Distribution Profile)
  - AVRCP (V1.6) (Audio/Video Remote Control Profile)
- Soundcodec
  - SBC, AAC

### HINWEIS

- Die Geräte mit Bluetooth-Unterstützung wurden entsprechend den Vorschriften der Bluetooth SIG auf Konformität mit dem Bluetooth-Standard zertifiziert. Je nach dem Typ Ihres Smartphones/Mobiltelefons kann es trotzdem sein, dass diese Geräte nicht mit diesem kommunizieren können.

## Hinweise zum Datenschutz und zur Sicherheit von Bluetooth-Verbindungen

- Vergewissern Sie sich, dass Sie bei der Kopplung eines Bluetooth-Geräts das richtige Gerät auswählen.
- Löschen Sie stets alle gekoppelten Bluetooth-Geräte, wenn Sie das Gerät verkaufen oder weitergeben, wenn es eine Fehlfunktion aufweist oder anderweitig unbrauchbar wird.
- Verwenden Sie stets die neueste Softwareversion für dieses Gerät und die Bluetooth-Geräte.

## Registrieren des Bluetooth-Geräts

Der Bluetooth-Audioplayer oder das Smartphone/Mobiltelefon müssen in diesem Gerät registriert werden, bevor Sie die Bluetooth-Funktion verwenden können. Sie können bis zu 5 Bluetooth-Geräte registrieren.

### HINWEIS

- Bis zu 5 Bluetooth-Geräte können registriert werden. Wenn Sie versuchen, ein 6. Bluetooth-Gerät zu registrieren, wird das zuerst verbundene Bluetooth-Gerät gelöscht, damit das 6. Gerät registriert werden kann.
- Dieses Gerät ist mit der Apple-Easy-Pairing-Funktion kompatibel. Wenn ein iPhone mit diesem Gerät verbunden wird, wird ein Authentifizierungsdialog angezeigt. Wenn die Authentifizierung auf diesem Gerät oder dem iPhone durchgeführt wird, wird das Smartphone als Bluetooth-Gerät registriert.

**1 Drücken Sie die  / -Taste.**

**2 Berühren Sie .**

Das Bluetooth-Einstellungsmenü wird angezeigt.

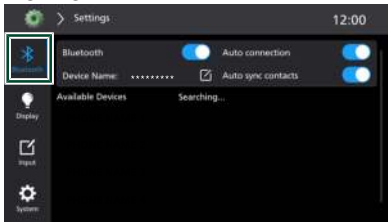

**3 Berühren Sie , um nach verfügbaren Geräten zu suchen.**

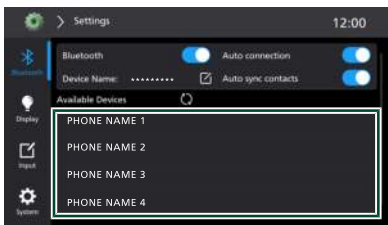

**4 Wählen Sie ein Gerät aus der Liste aus. Oder suchen Sie von Ihrem Smartphone/Mobiltelefon aus nach dem Gerät („DMX7525DABS“).**

**5 Bedienen Sie Ihr Smartphone/Mobiltelefon entsprechend den angezeigten Mitteilungen.**

** Auf das verbundene Gerät umschalten**

Wenn zwei oder mehr Bluetooth-Geräte registriert wurden, wählen Sie das Gerät aus, das verwendet werden soll.

**1 Berühren Sie  um das Bluetooth-Einstellungsmenü aufzurufen.**

**2 Berühren Sie das Symbol des Geräts, mit dem Sie die Verbindung herstellen möchten.**

Die Farbe des Symbols (farbiges Symbol oder weißes Symbol) bestimmt die verfügbare Aktion.

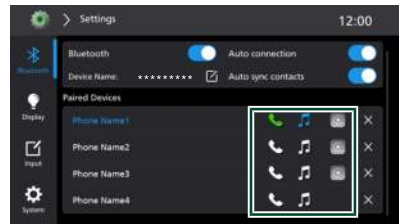

●     (farbiges Symbol)

Berühren Sie das Symbol und anschließend [Disconnect], um die Verbindung zum Gerät zu trennen.

●  (weißes Symbol)

Berühren Sie das Symbol, um die Verbindungsmethode auszuwählen.

• Wenn ein Freisprechtelefon verbunden ist:

[Add]: Fügt das Gerät als Freisprechtelefon hinzu.

[Replace]: Fügt das Gerät als Freisprechtelefon hinzu und stellt es als aktuelle Verbindung ein.

[Cancel]: Der Vorgang wird abgebrochen.

• Wenn zwei Freisprechtelefone verbunden sind:

Durch Berühren eines der verbundenen Geräte wird dieses Gerät getrennt und das neue Gerät als Freisprechtelefon verbunden.

[Cancel]: Der Vorgang wird abgebrochen.

## Bluetooth-Steuerung

-    (weißes Symbol)

[Switch]: Schaltet auf das verbundene Gerät um.

[Cancel]: Der Vorgang wird abgebrochen.

### HINWEIS

- Die Namen der verbundenen Geräte werden in Blau angezeigt.
- Bis zu zwei Geräte können als Freisprechtelefone angeschlossen werden.
- Wird das Icon hervorgehoben, so bedeutet dies, dass das Gerät akzeptiert wurde.
- Sie können den Verbindungsstatus von Bluetooth, Apple CarPlay oder Android Auto wie folgt überprüfen.
  - Bluetooth: Wenn das Bluetooth-kompatible Gerät gekoppelt ist,  Freisprecheinrichtung (grün),  Bluetooth-Audio (blau)
  - Apple CarPlay: Das  Symbol leuchtet auf, wenn ein mit Apple CarPlay kompatibles Gerät angeschlossen ist.
  - Android Auto: Das  Symbol leuchtet auf, wenn ein mit Android Auto kompatibles Gerät angeschlossen ist.
- Sie können den Gerätelistenbildschirm schnell anzeigen, indem Sie  im Pop-up-Menü berühren.
- Wenn Sie den Bereich mit dem Gerätenamen berühren, während eine Apple-CarPlay- oder Android Auto Verbindung besteht, wechselt die Quelle auf Apple CarPlay oder Android Auto.

## Löschen des registrierten Geräts

Sie können das als Bluetooth-Quelle registrierte Gerät löschen.

- 1 Berühren Sie [X] auf dem Gerätelistenbildschirm.

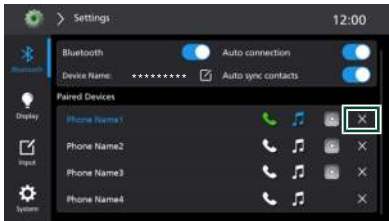

- 2 Berühren Sie [Delete].

## Bluetooth-Einstellung

- 1 Drücken Sie die  / -Taste.

- 2 Berühren Sie .

Das Bluetooth-Einstellungsmenü wird angezeigt.

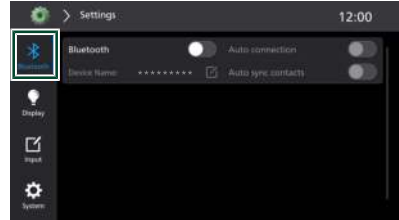

- 3 Berühren Sie auf das Kreissymbol rechts neben [Bluetooth] und stellen Sie es auf [ON].

Siehe nachfolgenden Abschnitt für jeweilige Einstellung.

- Ändern Sie den Gerätenamen
- [Auto Connection] aktivieren/deaktivieren
- [Auto Sync Contacts] aktivieren/deaktivieren

### Ändern Sie den Gerätenamen

- 1 Berühren Sie  im Bluetooth-Einstellungsmenü.

Der Bildschirm Gerätenamen ändern erscheint.

- 2 Geben Sie den Gerätenamen ein.

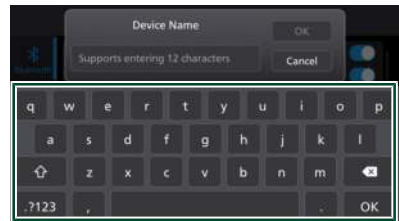

- 3 Drücken Sie auf [OK].

## Wiedergabe des Bluetooth-Audiogeräts

Die meisten Funktionen lassen sich vom Quellensteuerungsbildschirm bedienen. Um die Bluetooth-Quelle auszuwählen, berühren Sie das [Bluetooth Audio]-Symbol auf dem Quellenauswahlbildschirm.

### HINWEIS

- Die Bluetooth Audio-Quelle ist während der Verwendung von Apple CarPlay deaktiviert.
- Die Bluetooth-Audioquelle ist deaktiviert, wenn das als Audio(A2DP)/App(SPP) eingestellte Gerät Android Auto verwendet.

### HINWEIS

- Die Bedientasten, Hinweise und Informationen, die auf dem Bildschirm angezeigt werden, sind je nach angeschlossenen Gerät unterschiedlich.
- Sollten die Bedienungstasten nicht angezeigt werden, nehmen Sie den Player für die Bedienung.

## Bluetooth-Grundfunktionen Steuerungsbildschirm



### 1 Titelinformationen

Zeigt die Informationen zur aktuellen Datei an. Es werden nur ein Dateiname und ein Ordnername angezeigt, wenn keine Tag-Informationen vorhanden sind.

### 2 Wiedergabemodus-Anzeige/ Wiedergabezeit

Zur Verschiebung der aktuellen Abspielposition. Sie können den Kreis nach links oder rechts ziehen, um die Abspielposition zu ändern.



### 3 Bedientasten

◀ ▶: Antippen, um vorige/nächste Datei zu suchen.

▶ ||: Wiedergabe oder Pause.

☰: Berühren, um die Inhaltsliste anzuzeigen.



## Verwendung der Freisprecheinrichtung

Sie können die Telefonfunktionen nutzen, indem Sie ein Bluetooth-Telefon an dieses Gerät anschließen.

### HINWEIS

- Während Apple CarPlay oder Android Auto verbunden ist, kann die Bluetooth-Freisprechfunktion nicht verwendet werden. Nur die Freisprechfunktion von Apple CarPlay oder Android Auto ist verwendbar.

### ■ Einen Anruf durchführen

- 1 Drücken Sie die  / -Taste.
- 2 Berühren Sie .
- 3 Berühren Sie [TEL].

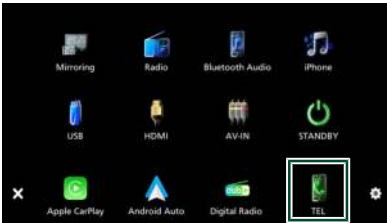



Der Freisprechbildschirm wird angezeigt.

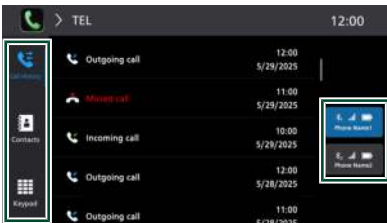

### HINWEIS

- Wenn Ihr Smartphone/Mobiltelefon PBAP unterstützt, können Sie das Telefonbuch und die Anruflisten auf dem Touchpanel-Bildschirm anzeigen lassen, wenn das Smartphone/Mobiltelefon angeschlossen ist.
  - Telefonbuch: bis zu 2000 Einträge
  - Bis zu 100 Einträge, inkl. getätigte Anrufe, empfangene Anrufe und verpasste Anrufe

### 4 Wählverfahren auswählen.



- : Anruf tätigen mittels Anruflisten

- : Anruf tätigen mittels Telefonbuch
- : Anruf durch Eingabe einer Telefonnummer

## ● Auswahl des Smartphones/Mobiltelefons

Wenn zwei Smartphones/Mobiltelefone verbunden sind

### 1 Berühren Sie , um das Telefon auszuwählen, das Sie verwenden möchten.

### HINWEIS



- Die Statussymbole, wie z. B. die Batterie- und Antennensymbole, können sich von den auf dem Smartphone/Mobiltelefon angezeigten unterscheiden.
- Durch Einstellen des privaten Modus am Smartphone/Mobiltelefon kann die freihändige Bedienung deaktiviert werden.

## Anruf tätigen mittels Anruflisten

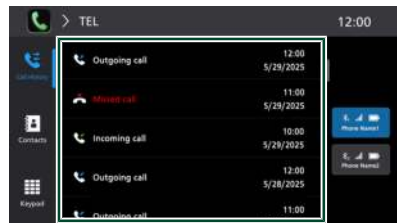
- 1 Berühren Sie .
- 2 Wählen Sie die Telefonnummer von der Liste.



## Anruf tätigen mittels Telefonbuch

- 1 Berühren Sie .
- 2 Berühren Sie .

### 3 Wählen Sie den Anfangsbuchstaben.



- Namen ohne den ausgewählten Buchstaben werden nicht angezeigt.
- Nach einem Suchbegriff, der mit einem Akzentbuchstaben wie „ü“ beginnt, kann mit einem Nicht-Akzentbuchstaben „u“ gesucht werden. Nach einem Zeichen mit einem Akzentbuchstaben in einem Satz kann nicht gesucht werden.
- Sie können nach Buchstaben oder Zahlen suchen.

### 4 Wählen Sie die Person oder die Nummer, die Sie anrufen möchten, aus der Liste aus.



### Anruf durch Eingabe einer Telefonnummer

- 1 Berühren Sie .
- 2 Geben Sie eine Telefonnummer mittels Zifferntasten ein.

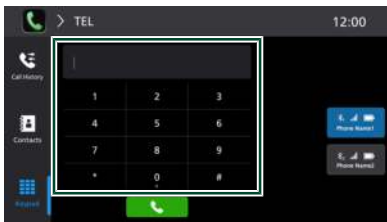

- 3 Berühren Sie .

### Einen Anruf empfangen

- 1 Berühren Sie  zur Annahme eines Telefonanrufes oder , um einen eingehenden Anruf abzuweisen.

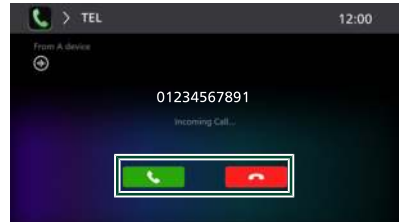

#### HINWEIS

- Wenn Sie den Rückwärtsgang einlegen (R) und das Bild von der Rückfahrkamera ansehen, wird dieser Bildschirm nicht angezeigt, auch wenn ein Anruf eingeht.

### Auflegen

- 1 Drücken Sie während des Gesprächs .

### Bedienvorgänge während eines Anrufs

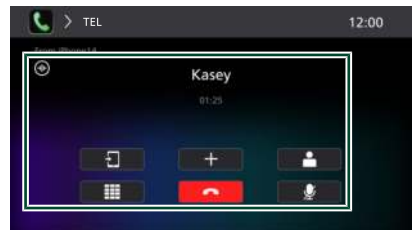

#### ● Hörerlautstärke einstellen

Drücken Sie ▲ für eine höhere und ▼ für eine niedrigere Lautstärke.

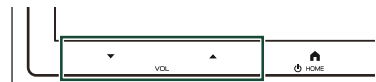

#### ● Sprachqualität einstellen

Berühren Sie .

- [EC Level]  
Stellen Sie die Stufe der Echounterdrückung ein.

## Bluetooth-Steuerung

- [NR Level]  
Verringern Sie die durch die Umgebung hervorgerufenen Geräusche, ohne die Lautstärke des Mikrofons zu ändern. Verwenden Sie diese Funktion, wenn die Stimme des Anrufers nicht deutlich zu verstehen ist.
- [MIC Level]  
Stellen Sie den Pegel der Mikrofonverstärkung ein.

### ● Schalten Sie Ihre Stimme stumm

Berühren Sie , um Ihre Stimme stumm zu schalten oder nicht.

### ● Umschalten zwischen den Gesprächsstimme-Ausgabezielen

Mit jeder Berührung von  wechselt das Ausgabeziel der Gesprächsstimme zwischen dem Smartphone/Mobiltelefon und dem Lautsprecher.

### ● Anruferzeichnungen während eines Anrufs anzeigen

Berühren Sie , um die Anrufliste aufzurufen. Tippen Sie auf eine Kontaktperson, um direkt den zweiten Anruf zu tätigen.



### ● Anzeige der Kontakte während eines Anrufs

Berühren Sie , um die Kontaktliste aufzurufen. Tippen Sie auf eine Kontaktperson, um direkt den zweiten Anruf zu tätigen.

### ● Wählton-Ausgabe

Drücken Sie  zur Anzeige des Töneingangs-Bildschirms. Durch Berührung der entsprechenden Touchkeys auf dem Bildschirm können Sie Wahlöne festlegen.

### ● Anklopfen

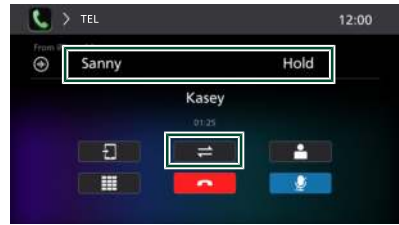

Wenn Sie einen neuen Anruf erhalten, während Sie bereits am Telefon sprechen, können Sie den neu eingehenden Anruf annehmen, indem Sie  berühren. Der aktuelle Anruf wird auf Halten gesetzt. Berühren Sie den Namen des Anrufers oder , um zum anderen Anrufer zu wechseln.



Wenn Sie  berühren, wird der aktuelle Anruf beendet und zum gehaltenen Anruf gewechselt.

## Einstellungen für Freisprechen

Sie können verschiedene Einstellungen für die Freisprechfunktion vornehmen.

- 1 Drücken Sie die  / -Taste.
- 2 Berühren Sie  um das **Bluetooth-Einstellungsmenü** aufzurufen.

Der Bluetooth-SETUP-Menübildschirm wird angezeigt.

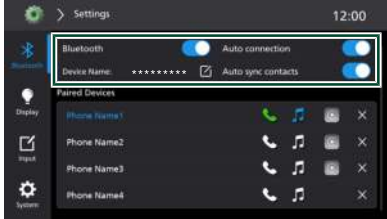

- 3 Legen Sie jede Funktion wie folgt fest.

### ■ [Bluetooth]

Schaltet die Bluetooth-Funktion ein oder aus.

### ■ [Device Name]

Berühren Sie das -Symbol rechts neben dem Gerätenamen, um den Namen des Bluetooth-Geräts zu ändern.

### ■ [Auto connection]

Aktivieren Sie die Funktion, um das zuvor gekoppelte Bluetooth-Gerät automatisch wieder zu verbinden.

### ■ [Auto sync contacts]

Aktiviert die automatische Synchronisierung des Adressbuchs.

# Andere externe Komponenten

## Kamera anzeigen

### ⚠ ACHTUNG

Die auf dem Monitor angezeigte Position der Einpark-Hilfslinien kann von der tatsächlichen Situation abweichen.

Bitte betrachten Sie die aktuellen Einpark-Hilfslinien als Referenz und überprüfen Sie diese mit Ihren eigenen Augen.

### HINWEIS

- Zur Verwendung einer Rückfahrkamera ist der Verkabelungsanschluss REVERSE erforderlich.
- Wenn [Rear Camera Interruption] aktiviert ist, wird der Kamerabildschirm eingeblendet, wenn Sie in den Rückwärtsgang (R) schalten.
- Die Kameraansicht, die zuletzt angezeigt wurde, bleibt erhalten, und dieselbe Kameraansicht wird beim nächsten Mal angezeigt. Wenn die Zuordnungseinstellung geändert wird, wird die Ansicht der hinteren Kamera angezeigt.
- Der Bildschirm für die Unterbrechung der Rückfahrkamera wird nicht als der Bildschirm für die Kamera beibehalten, der beim nächsten Mal angezeigt wird.

## Den Kamerabildschirm anzeigen

1 Drücken Sie die /[ATT]-Taste.

2 Das Popup-Menü erscheint.

3 Drücken Sie [Camera].



Der Ansichtskamerabildschirm wird angezeigt.

4 Nehmen Sie die folgenden Einstellungen vor.

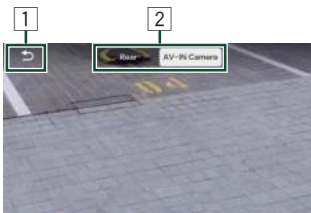

### 1 Zurück-Taste

Berühren, um die Kamerabildschirm zu beenden.

### 2 Kameraschaltasten

Berühren, um zwischen der Rückfahrkamera und der AV-IN-Kamera umzuschalten. Dafür ist es erforderlich, „AV Input“ auf „Camera“ einzustellen. Siehe **Eingabeeinstellung (S.51)**.

## Kamera-Einstellung

1 Drücken Sie die / -Taste.

2 Berühren Sie .

Der SETUP-Menübildschirm wird angezeigt.

3 Berühren Sie .

Das Eingabeeinstellungsmenü wird angezeigt.

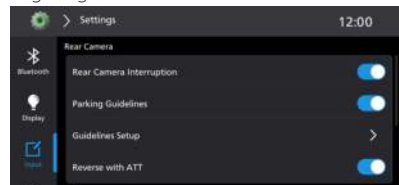

### ■ [Rear Camera Interruption]

- EIN: Der Kamerabildschirm wird beim Rückwärtsfahren automatisch angezeigt.
- AUS: Der Kamerabildschirm wird beim Rückwärtsfahren nicht automatisch angezeigt.

### ■ [Parking Guidelines]

Blendet die Einpark-Hilfslinien ein/aus.

### ■ [Guidelines Setup]

Berühren Sie dies, um den Einstellungsbildschirm für die Hilfslinien der Rückfahrkamera aufzurufen. Wenn Parking Guidelines AUS ist, ist die Einstellung der Hilfslinien deaktiviert. Siehe (S.47).

### ■ [Reverse with ATT]





Schaltet den Abschwächer beim Rückwärtsfahren EIN/AUS.

- EIN: Verringert automatisch die Audiolautstärke, wenn der Rückwärtsgang (R) eingelegt wird.

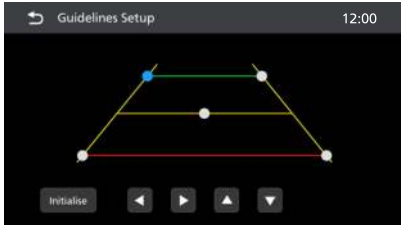
## Einrichtung der Hilfslinien der Rückwärtskamera

Berühren Sie im Eingabeeinstellungs Menü [Guidelines Setup], um den Einstellungsbildschirm für die Hilfslinien der Rückfahrkamera aufzurufen.



- 1 Wenn Sie den kleinen Punkt berühren, wird die aktuell ausgewählte Fahrlinie hervorgehoben.
- 2 [Initialise]: Berühren, um sie zurückzusetzen.
- 3 Die Taste     berühren, um die ausgewählte Hilfslinie einzustellen.

## Externe Audio-/Video-Player (AV-IN)

- 1 Schließen Sie eine externe Komponente an den AV-Audioeingangs- und Videoeingangsanschluss an.
- 2 Wählen Sie [AV-IN] als Quelle.
- 3 Schalten Sie die angeschlossene Komponente ein und starten Sie die Wiedergabe der Quelle.

### HINWEIS

- Um die AV-IN-Quelle auszuwählen, ist es erforderlich, „AV Input“ in **Eingabeeinstellung (S.51)** auf „AV-IN“ einzustellen.

## HDMI-Quelle

- 1** Schließen Sie Ihr Smartphone an den HDMI-Eingang an.  
Benutzen Sie das HDMI-Kabel (optionales Zubehör).
- 2** Wählen Sie [HDMI] als Quelle.
- 3** Starten Sie eine Anwendung oder Wiedergabe auf Ihrem Smartphone.

# Einstellung

1 Drücken Sie die  / -Taste.

2 Berühren Sie .

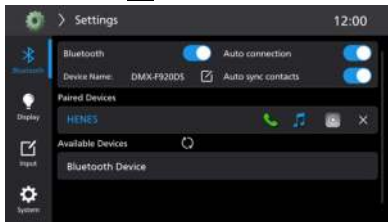

Siehe nachfolgenden Abschnitt für jeweilige Einstellung.

- Bluetooth einrichten
- Anzeige einrichten
- Eingang einrichten
- Systeme einrichten

## Bluetooth-Einstellung

1 Sie können die Verbindungs- und AV-Parameter einstellen.

2 Drücken Sie die  / -Taste.

3 Berühren Sie .

Der Bluetooth-SETUP-Menübildschirm wird angezeigt.

4 Stellen Sie jeden Parameter wie folgt ein.

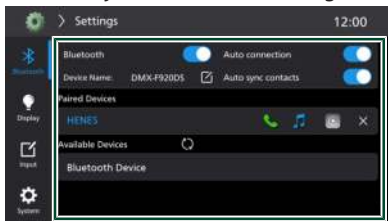

### ■ [Bluetooth]

Schaltet die Bluetooth-Funktion ein oder aus.

### ■ [Device Name]

Berühren Sie das -Symbol rechts neben dem Gerätenamen, um den Namen des Bluetooth-Geräts zu ändern. Siehe **Ändern Sie den Gerätenamen (S.49)**.

### ■ [Auto connection]

Aktivieren Sie die Funktion, um das zuvor gekoppelte Bluetooth-Gerät automatisch wieder zu verbinden.

### ■ [Auto sync contacts]

Aktiviert die automatische Synchronisierung des Adressbuchs.

### ■ [Paired Devices]

Wählt ein Gerät aus, das getrennt/gelöscht werden soll.

### ■ [Available Devices]

Wählt ein Gerät für die Kopplung aus.

## ■ Ändern Sie den Gerätenamen

1 Berühren Sie  rechts neben dem Gerätenamen im Bluetooth-Einstellungsmenü.





Der Bildschirm Gerätenamen ändern erscheint.

2 Geben Sie den Gerätenamen ein.



3 Drücken Sie auf [OK].

## Display-Einstellung

- 1 Drücken Sie die  / -Taste.**
- 2 Berühren Sie .**  
Der SETUP-Menübildschirm wird angezeigt.
- 3 Berühren Sie .**  
Das Anzeigeeinstellungsmenü wird angezeigt.
- 4 Nehmen Sie jede Einstellung wie folgt vor.**



### Hintergrundbild

Wählt ein Hintergrundbild aus.

### Einrichtung des HOME-Bildschirms

Wählt einen Modus für den HOME-Bildschirm aus.

### Uhrendesign

Wählt das Uhrendesign aus.

### Bildschirmeinstellung

#### [Dimmer]

Wählen Sie den Dimmer-Modus aus.

- AUTO: Die Dimmer-Funktion wird zusammen mit dem Lichtschalter des Fahrzeugs ein- oder ausgeschaltet.
- EIN: Die Anzeige und die Tasten werden gedimmt.
- AUS: Die Anzeige und die Tasten werden nicht gedimmt.

#### [Backlight]/[Contrast]/[Colour]

Nehmen Sie jede Einstellung vor.

### Weitere

#### [Demonstration]

EIN: Zeigt den Demomodus an, wenn der Bildschirm 30 Sekunden lang nicht bedient wird.

#### [Driving Position]

Schaltet Apple CarPlay oder Android Auto in den Links-/Rechtslenkermodus um.

## HINWEIS

- Die Einstellungen zur Anpassung sind von der aktuellen Quelle abhängig.
- Sie können den Bildschirm auch aufrufen, indem Sie im Pop-up-Menü „Screen Adjustment“ berühren.

## Eingabeinstellung

- 1 Drücken Sie die **🏠** / **🔌**-Taste.
- 2 Berühren Sie **⚙️**.  
Der SETUP-Menübildschirm wird angezeigt.
- 3 Berühren Sie **📺**.  
Das Eingabeeinstellenmenü wird angezeigt.

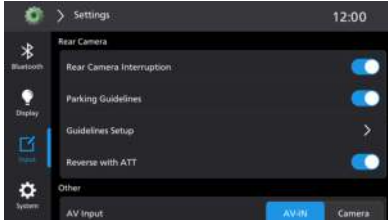

### ● Rückfahrkamera

#### ■ [Rear Camera Interruption]

- EIN: Der Kamerabildschirm wird beim Rückwärtsfahren automatisch angezeigt.
- AUS: Der Kamerabildschirm wird beim Rückwärtsfahren nicht automatisch angezeigt.

#### ■ [Parking Guidelines]

Blendet die Einpark-Hilfslinien ein/aus.

#### ■ [Guidelines Setup]

Berühren Sie dies, um den Einstellungsbildschirm für die Hilfslinien der Rückfahrkamera aufzurufen. Wenn Parking Guidelines AUS ist, ist die Einstellung der Hilfslinien deaktiviert.

#### ■ [Reverse with ATT]

Schaltet den Abschwächer beim Rückwärtsfahren EIN/AUS.

- EIN: Verringert automatisch die Audiolautstärke, wenn der Rückwärtsgang (R) eingelegt wird.

### ● Weitere

#### ■ [AV Input]

- [AV-IN]: Wählen Sie dies, wenn ein externes AV-Gerät angeschlossen ist.
- [Camera]: Wählen Sie dies, um die Ansicht der angeschlossenen Kamera anzusehen.

#### ■ [AV-IN Camera Mirror]

Stellen Sie ein, ob das Bild der AV-IN-Kamera gespiegelt wird oder nicht. Wenn „AV Input“ auf „AV-IN“ eingestellt ist, ist diese Option deaktiviert.

#### ■ [SWC Learning]

Berühren Sie dies, um den Einstellungsbildschirm für das Anlernen der Lenkradtasten aufzurufen.



Berühren Sie eine Funktionstaste auf dem Bildschirm und drücken Sie dann die Zieltaste am Lenkrad des Autos länger als 1 Sekunde.

Berühren Sie [Save], um die Einstellungen zu speichern.

Berühren Sie [Reset], um die Einstellungen zurückzusetzen.

#### ■ [iPhone Connection Mode]

Wählen Sie, ob Sie Apple CarPlay oder Mirroring für eine kabelgebundene Verbindung verwenden möchten. <sup>\*1</sup>

#### ■ [Android Phone Connection Mode]

Wählen Sie, ob Sie Android Auto oder Mirroring für eine kabelgebundene Verbindung verwenden möchten. <sup>\*1</sup>

\*1 Das Gerät kann nicht zwischen Mirroring, Apple CarPlay und Android Auto wechseln, während eine Verbindung besteht.

# Systemeinstellung

Sie können die Systemparameter einstellen.

- 1 Drücken Sie die **🏠 / ⏻**-Taste.
- 2 Berühren Sie **⚙️**.  
Der SETUP-Menübildschirm wird angezeigt.
- 3 Berühren Sie **⚙️**.  
Das Systemeinstellungsmenü wird angezeigt.
- 4 Stellen Sie jeden Parameter wie folgt ein.

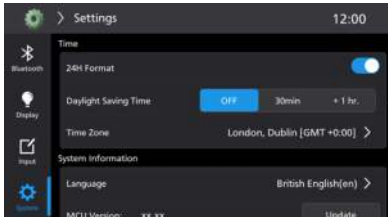

### ● Uhrzeit

#### ■ [24H Format]

Aktiviert die Funktion für das 24-Stunden-Format.

#### ■ [Daylight Saving Time]

Aktivieren Sie diese Option, indem Sie die zusätzliche Zeit für die Sommerzeit auswählen (falls in Ihrer Region zutreffend). [OFF], [30min], [+1hr]

#### ■ [Time Zone]

Wählen Sie die Zeitzone aus dem Pop-up-Menü aus.

### ● Systeminformationen

#### ■ [Language]

Wählen Sie die Systemsprache aus dem Pop-up-Menü aus.

#### ■ [MCU Version] / [MPU Version] / [Digital Radio Version]

Zeigt die aktuelle Softwareversion an.

#### ■ [Product Production Number]

Zeigt die Produktionsnummer des Produktes an.

#### ■ [Model Name]

Zeigt den Modellnamen an.

#### ■ [Restore initial settings]

Das System wird in den Ausgangszustand zurückgesetzt.

### ■ [Open Source Licenses]

Zeigen Sie die Open-Source-Lizenzen an.

# Audio-Steuerung

Sie können verschiedene Einstellungen, wie zum Beispiel die Audiobalance oder den Subwooferpegel, einstellen.

- 1 Drücken Sie die  $\equiv$ /[ATT]-Taste.
- 2 Berühren Sie [DSP].



Siehe nachfolgenden Abschnitt für jeweilige Einstellung.

- Lautsprecher/X'over einrichten
- Steuerung des EQ/SW-Pegels
- Position/DTA festlegen
- FADER/BALANCE-Steuerung
- Lautstärkeversatz einstellen
- Lautstärke einstellen
- Soundeffekt einstellen
- Audiospeicher verwenden

## 3-Wege-Lautsprechersystem-Setup

Wählen Sie den geeigneten Frequenzweichenmodus für das verwendete Lautsprechersystem (2-Wege- oder 3-Wege-Lautsprechersystem).

### ⚠ ACHTUNG

- Anschluss von 3-Kanal-Lautsprechern, wenn der 2-Kanal-Modus ausgewählt ist, kann die Lautsprecher beschädigen.

- 1 Drücken Sie die  $\text{HOME}$  /  $\text{POWER}$ -Taste.  
Der HOME-Bildschirm erscheint.
- 2 Berühren Sie  $\text{SOURCE}$ .  
Der Quellenauswahlbildschirm erscheint.
- 3 Berühren Sie [STANDBY].

- 4 Drücken Sie gleichzeitig die Taste  $\blacktriangledown$  und die Taste  $\equiv$  / [ATT] für 2 Sekunden.



Der Auswahlbildschirm für das Lautsprechersystem wird angezeigt.

- 5 Wählen Sie den Crossover-Netz-Modus.

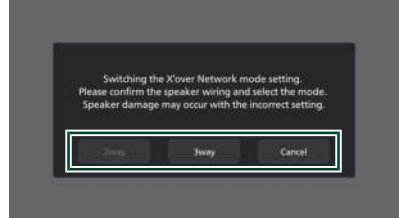

Ein Bestätigungsbildschirm wird angezeigt.

- 6 Drücken Sie auf [Yes].

### HINWEIS

- Wenn ein 3-Kanal-Lautsprechersystem ausgewählt ist, werden die folgenden Funktionen deaktiviert.
  - Fader für die Fader/Balance-Steuerung
  - Piepton für den Soundeffekt
- Während des Telefonierens mit dem gekoppelten Telefon oder der Verwendung der Sprachsteuerungsfunktion kann das Lautsprechersystem nicht umgeschaltet werden.

## Lautsprecher/X'over-Einstellung

- 1 Drücken Sie die  $\equiv$ /[ATT]-Taste.
- 2 Berühren Sie [DSP].  
Der Audio-Bildschirm wird angezeigt.
- 3 Berühren Sie [Speaker/X'over].
- 4 Wählen Sie einen Fahrzeugtyp.  
Sie können den Fahrzeugtyp und das Lautsprechernetzwerk usw. auswählen. Wenn Sie Ihren Fahrzeugtyp auswählen, wird die Anpassung der Verzögerungszeit automatisch aktiviert (zur zeitlichen Anpassung der Tonwiedergabe für jeden Kanal), damit beste Surround-Effekte erzielt werden.



- 5 Berühren Sie den einzustellenden Lautsprecher ① und stellen Sie jeden Parameter ② wie folgt ein.



■ **[Speaker]**  
Hier können Sie Typ und Größe der Lautsprecher einstellen, um beste Klangeffekte zu erzielen. Wenn Sie keine Lautsprecher haben, wählen Sie „None“ aus. Wenn Sie die Lautsprecherart und -größe ausgewählt haben, wird das Übergangsnetzwerk für die Lautsprecher automatisch eingestellt.

■ **[Location] (Nur für Vorderseite, Rückseite)**

Wählen Sie die Lautsprecherlage, die Sie installiert haben.

■ **[Tweeter] (Nur für die Vorderseite)**

Sie können den Hochtöner einstellen, wenn Sie die vorderen Lautsprecher auswählen. Keine, Klein, Mittel, Groß

■ **[HPF FREQ] (nur für vorn, hinten)**  
Hochpassfilter-Einstellung.

■ **[LPF FREQ] (nur für Subwoofer)**  
Tiefpassfilter-Einstellung.

■ **[Slope]**

Stellen Sie eine Übergangssteigung ein.

■ **[Gain]**

Stellen Sie die Verstärkung der vorderen Lautsprecher, hinteren Lautsprecher oder des Subwoofers ein.

■ **[TW Gain] (nur für vorn)**

Stellen Sie den Pegel des Hochtöners ein.

■ **[Phase Inversion] (nur für Subwoofer)**

Stellen Sie die Phase des Subwooferausgangs ein. Prüfen Sie [Phase Inversion], um die Phase um 180 Grad zu verschieben.

Wenn das Lautsprechernetzwerk auf 3-Wege eingestellt ist:

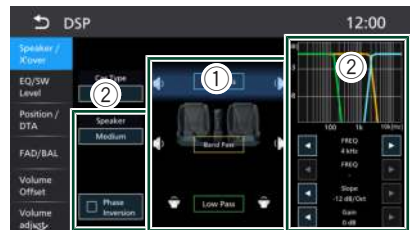

■ **[Speaker]**

Hier können Sie Typ und Größe der Lautsprecher einstellen, um beste Klangeffekte zu erzielen. Wenn Sie keine Lautsprecher haben, wählen Sie „None“ aus. Wenn Sie die Lautsprecherart und -größe ausgewählt haben, wird das Übergangsnetzwerk für die Lautsprecher automatisch eingestellt.

■ **[FREQ] (Hochpass)**

Hochpassfilter-Einstellung. (Nur für Hochpass)

■ **[FREQ] (Tiefpass)**

Tiefpassfilter-Einstellung. (Nur für Tiefpass)

■ **[HPF FREQ], [LPF FREQ] (nur für Bandpass)**

Passfilter-Einstellung.

■ **[Slope]<sup>\*1\*2</sup>**

Stellen Sie eine Übergangssteigung ein.

■ **[Gain]**

Stellen Sie die Verstärkung der einzelnen Lautsprecher ein.

■ **[Phase Inversion]**

Stellt die Phase der Tweeter-, Mittelton- und Woofer-Ausgabe ein. Prüfen Sie [Phase Inversion], um die Phase um 180 Grad zu verschieben.

- \*1 Nur wenn „LPF FREQ“/„HPF FREQ“ (Bandpass) auf einen anderen Modus als „Through“ eingestellt ist.
- \*2 Nur wenn „FREQ“ (Tiefpass) auf einen anderen Modus als „Through“ eingestellt ist.

**HINWEIS**

• Informationen zum Umschalten auf das 3-Wege-Lautsprechersystem finden Sie unter **3-Wege-Lautsprechersystem-Setup (S.53)**.

**Equalizer-Steuerung**

Sie können den Equalizer durch Auswahl der optimierten Einstellung für jede Kategorie anpassen.

- 1 Drücken Sie die **≡/[ATT]**-Taste.
- 2 Berühren Sie **[DSP]**.  
Der Audio-Bildschirm wird angezeigt.
- 3 Berühren **[EQ/SW Level]**.
- 4 Berühren Sie den Bildschirm und nehmen Sie die gewünschte Einstellung des Graphic-Equalizers vor.



■ **Verstärkungspegel (Fläche im gepunkteten Rahmen)**

Stellen Sie den Verstärkungspegel durch Berührung des jeweiligen Frequenzbalkens ein. Sie können einen Frequenzbalken auswählen und seinen Pegel mit ▲, ▼ anpassen.

■ **[ALL SRC]**

Wenden Sie die eingestellte Equalizerkurve auf alle Quellen an. Tippen Sie auf [ALL SRC] und dann auf [OK] auf dem Bestätigungsbildschirm.

■ **[Memory]**

Speichert die angepasste Equalizerkurve als „User“.

■ **[Initialise]**

Initialisiert (glättet) die aktuelle Equalizerkurve.

■ **[Bass EXT] (Einstellungen für Bass-Erweiterung)**

Beim Einschalten werden die Frequenzen unter 62,5 Hz auf den gleichen Verstärkungspegel (62,5 Hz) eingestellt.

## Audio-Steuerung

### ■ [SW Level]

Regeln Sie die Subwooferlautstärke. Diese Einstellung ist nicht verfügbar, wenn der Subwoofer auf „None“ gestellt ist. Siehe Lautsprecher/X'over-Einstellung

### ■ [Flat]/[Pops]/[Easy]/[Top40]/[Jazz]/[Powerful]/[Rock]/[User]

Ruft die voreingestellte EQ-Kurve ab.

## Hörposition/DTA

Passen Sie die Verzögerungszeit für den Ton so an, dass der Ton aus den verschiedenen Lautsprechern bei einem Hörer, der auf dem ausgewählten Sitz sitzt, gleichzeitig ankommt.

- 1 Drücken Sie die /[ATT]-Taste.
- 2 Berühren Sie [DSP].  
Der Audio-Bildschirm wird angezeigt.
- 3 Berühren Sie [Position/DTA].

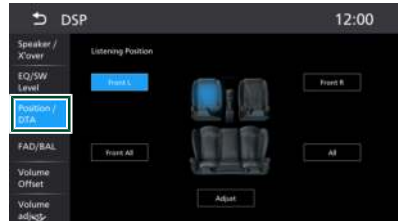

- 4 Wählen Sie eine Hörposition aus [Front R] (vorn rechts), [Front L] (vorn links), [Front All] (vorn alle)\* und [All] aus.

### ● 2-Wege

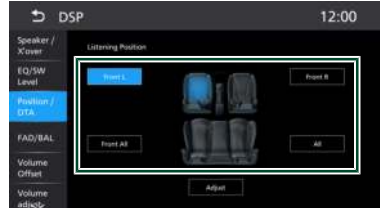

### ● 3-Wege

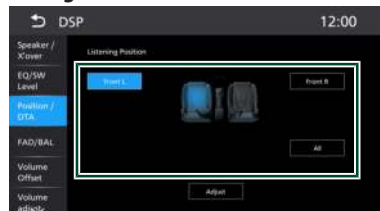

\* Nur 2-Wege-Modus

## Position DTA-Steuerung

Sie können eine Feineinstellung Ihrer Hörposition vornehmen.

- 1 Berühren Sie [Adjust].

- 2 Berühren Sie [Delay].
- 3 Berühren Sie [◀] oder [▶], um die Verzögerungszeit des ausgewählten Lautsprechers anzupassen.

● 2-Wege



● 3-Wege



- 4 Berühren Sie [Level].
- 5 Berühren Sie [◀] oder [▶], um den Lautstärkepegel des ausgewählten Lautsprechers anzupassen.

● 2-Wege



● 3-Wege



**HINWEIS**

- Berühren Sie [Initialise] und [OK] auf dem Bestätigungsbildschirm, um die Einstellungen der Verzögerung und des Pegels zu initialisieren.

### Fader/Balance-Steuerung

Sie können die Lautstärke-Balance zwischen den Lautsprechern einstellen.

- 1 Drücken Sie die  $\equiv$ /[ATT]-Taste.
- 2 Berühren Sie [DSP].  
Der Audio-Bildschirm wird angezeigt.
- 3 Berühren Sie [FAD / BAL].



- 4 Berühren Sie  $\leftarrow$ ,  $\rightarrow$ ,  $\blacktriangle$  und  $\blacktriangledown$ , um die Lautstärke-Balance einzustellen.



$\leftarrow$  und  $\rightarrow$  regeln die Lautstärke-Balance zwischen links und rechts.  
 $\blacktriangle$  und  $\blacktriangledown$  regeln die Lautstärke-Balance zwischen vorn und hinten.

#### ■ [Center]

Die Anpassung löschen.

#### HINWEIS

- Wenn ein 3-Kanal-Lautsprechersystem ausgewählt ist, ist die „Fader“-Einstellung deaktiviert.

### Lautstärke-Begrenzung

Feineinstellung der Lautstärke für die aktuelle Quelle. Sie können so die Lautstärkeunterschiede zwischen verschiedenen Quellen ausgleichen.

- 1 Drücken Sie die  $\equiv$ /[ATT]-Taste.
- 2 Berühren Sie [DSP].  
Der Audio-Bildschirm wird angezeigt.
- 3 Berühren Sie [Volume Offset].
- 4 Berühren Sie [+ ] oder [- ], um den Pegel einzustellen.



#### ■ [Initialise]

Keht zu den Anfangseinstellungen zurück. Berühren Sie [Initialise] und dann [OK] auf dem Bestätigungsbildschirm.

#### HINWEIS

- Wenn Sie zuerst die Lautstärke erhöht haben, verringern Sie dann die Lautstärke, indem Sie „Volume Offset“ verwenden. Wenn Sie die aktuelle Quelle auf eine andere Quelle umschalten, kann der Ton plötzlich extrem laut ausgegeben werden.

## Lautstärke einstellen

Legen Sie die Anfangslautstärke für jede Wiedergabequelle fest.

- 1 Drücken Sie die  $\equiv$ /[ATT]-Taste.
- 2 Berühren Sie [DSP].  
Der Audio-Bildschirm wird angezeigt.
- 3 Berühren Sie [Volume adjust].
- 4 Berühren Sie [+] oder [-], um den Pegel einzustellen.

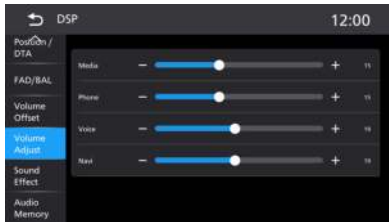

## Soundeffekt

Sie können Soundeffekte einstellen.

- 1 Drücken Sie die  $\equiv$ /[ATT]-Taste.
- 2 Berühren Sie [DSP].  
Der Audio-Bildschirm wird angezeigt.
- 3 Drücken Sie [Sound Effect].
- 4 Stellen Sie jeden Parameter wie folgt ein.

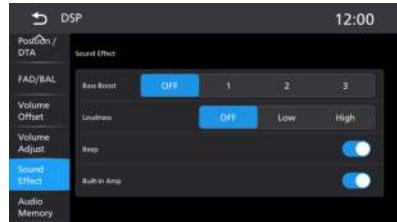

### ■ [Bass Boost]

Stellen Sie die Bassanhebung auf „OFF“/„1“/„2“/„3“ ein.

### ■ [Loudness]

Legen Sie die Verstärkung der Tief- und Hochtöne fest.  
„OFF“ (AUS), „Low“ (Niedrig), „High“ (Hoch)

### ■ [Beep]

Berühren, um den Tastenberührungston ein- oder auszuschalten.

### ■ [Built-in Amp]

Berühren, um den eingebauten Verstärker aus- oder einzuschalten.

## Audio-Speicher

Speichert die Audioeinrichtung.

- 1 Drücken Sie die  $\equiv$ /[ATT]-Taste.**
- 2 Berühren Sie [DSP].**  
Der Audio-Bildschirm wird angezeigt.
- 3 Berühren Sie [Audio Memory].**
- 4 Stellen Sie jeden Parameter wie folgt ein.**

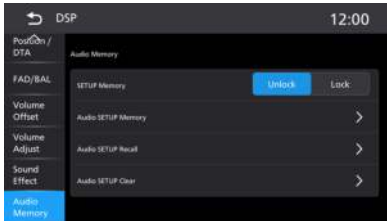

### ■ [SETUP Memory]

Sperren oder entsperren Sie den Audio-SETUP-Speicher/Abrufen/Löschen.

### ■ [Audio SETUP Memory]

Speichern Sie die aktuellen Audioeinstellungen.

### ■ [Audio SETUP Recall]

Rufen Sie die gespeicherte Audioeinstellung ab.

### ■ [Audio SETUP Clear]

Löschen Sie den Audio-SETUP-Speicher und die aktuell gespeicherten Audioeinstellungen.

# Fernbedienung

Dieses Gerät kann mit der Fernbedienung KCA-RCDV340 (optionales Zubehör) gesteuert werden.

## ⚠ ACHTUNG

- Legen Sie die Fernbedienung an einen Ort, an dem sie sich beim Bremsen und anderen Vorgängen nicht bewegt. Wenn die Fernbedienung beim Fahren herunterfällt und unter die Pedale gerät, kann dies eine gefährliche Situation zur Folge haben.
- Es besteht Feuer- oder Explosionsgefahr, wenn die Batterie durch einen falschen Typ ersetzt wird.
- Achten Sie darauf, dass Sie es nur mit demselben Typ austauschen.
- Es besteht Feuer-, Explosionsgefahr oder die Gefahr des Auslaufens einer brennbaren Flüssigkeit oder eines brennbaren Gases, wenn die Batterie in einer Umgebung mit extrem hoher Temperatur belassen und/oder extrem niedrigem Luftdruck ausgesetzt wird. Der Akkupack oder die Batterien dürfen keiner übermäßigen Hitze ausgesetzt werden, wie zum Beispiel Sonneneinstrahlung, Feuer o. Ä.
- Es besteht Feuer-, Explosionsgefahr oder die Gefahr des Auslaufens einer brennbaren Flüssigkeit oder eines brennbaren Gases, wenn die Batterie in offenes Feuer oder in einen heißen Ofen geworfen, die Batterie wiederaufgeladen, kurzgeschlossen, mechanisch zerstört oder zerschnitten wird.
- Wenn diese in Kontakt mit Ihren Augen oder Ihrer Kleidung gerät, sollten Sie diese sofort mit Wasser abspülen und einen Arzt aufsuchen.

## Batterieinsatz

Wenn die Fernbedienung nur über eine kurze Distanz oder überhaupt nicht wirkt, sind möglicherweise die Batterien erschöpft. In solchen Fällen sind beide Batterien durch neue zu ersetzen.

- 1 Legen Sie zwei „AAA“/„R03“- Batterien so ein, dass die  $\oplus$  und  $\ominus$ -Pole korrekt ausgerichtet sind. Beachten Sie die Abbildung im Gehäuse.

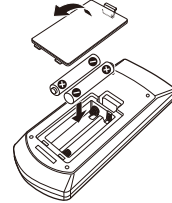

## Funktionen der Fernbedienungstasten

### ■ Betriebsmodus umschalten

Die von der Fernbedienung gesteuerten Funktionen sind je nach Einstellung des Modusschalters unterschiedlich.

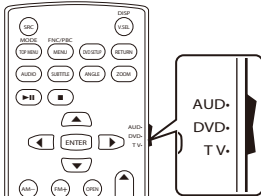

#### ■ AUD-Modus

Schalten Sie in diesen Modus, wenn Sie eine ausgewählte Quelle oder eine Tuner-Quelle usw. steuern wollen.

#### ■ DVD-Modus/TV-Modus

Nicht verwendet.

### HINWEIS

- Wählen Sie den Modus „AUD“ zum Steuern externer Player.

### ■ Direktsuchmodus

Mit der Fernbedienung können Sie direkt zur Tuner-Frequenz springen.

### HINWEIS

- Dieser Vorgang kann nicht für ein USB-Gerät und ein iPhone ausgeführt werden.

#### 1 Drücken Sie die [DIRECT]-Taste mehrmals, bis der gewünschte Inhalt erscheint.

Die verfügbaren Inhalte sind je nach der Art der Quelle unterschiedlich.

#### ■ Radio

Frequenzwert

#### 2 Drücken Sie auf die Nummerntasten, um eine Frequenz einzugeben.

#### 3 Drücken Sie die Taste ◀◀ oder ▶▶.

Der zur eingegebenen Nummer passende Inhalt wird wiedergegeben.

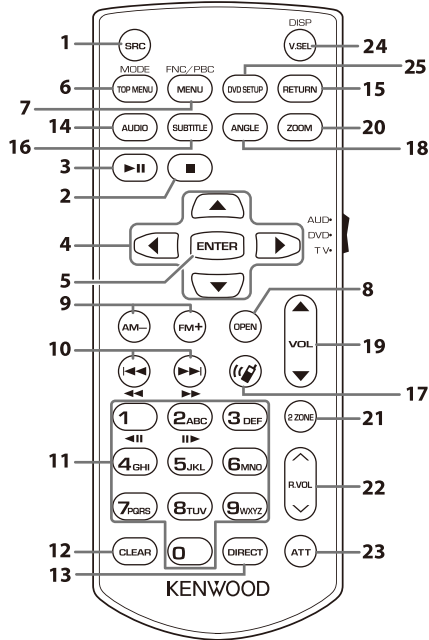
 Grundfunktion

	Taste Name	Modus Schalter	Funktion
1	SRC	–	Schaltet auf die gewünschte Quelle um. Legt im Freisprechmodus den Hörer auf.
2	■	–	Nicht verwendet.
3	▶	–	Hält die Titel- oder Datei-wiedergabe an, die Wiedergabe wird durch zweimaligen Druck fortgesetzt. Schaltet bei den Radio- und Digital Radio-Quellen im AUD-Modus den Suchmodus um.
4	▲/▼/◀/▶	–	Nicht verwendet.
5	ENTER	–	Nicht verwendet.
6	TOP MENU	–	Nicht verwendet.
7	MENU	–	Nicht verwendet.
8	OPEN	–	Nicht verwendet.
9	AM-/FM+	AUD	Wählt den wiederzugebenden Ordner aus. Wählt für die Radioquellen im AUD-Modus das zu empfangende FM/AM-Band aus.
10	◀◀▶▶	–	Wählt den Titel oder die Datei für die Wiedergabe. Schaltet für die Radio- und Digital Radio-Quellen im AUD-Modus zu den Sendestationen, die vom Gerät empfangen werden.
11	Zifferntastenfeld	AUD	Damit können Sie die Nummer für die Suche im Direktsuchmodus eingeben. Einzelheiten zum Direktsuchmodus finden Sie unter <b>Direktsuchmodus (S.62)</b> .
12	CLEAR	–	Nicht verwendet.

## Fernbedienung

	Taste Name	Modus Schalter	Funktion
13	DIRECT	–	Schaltet in den Direktsuchmodus. <b>(S.62)</b> .
14	AUDIO	–	Nicht verwendet.
15	RETURN	–	Nicht verwendet.
16	SUBTITLE	–	Nicht verwendet.
17		–	Bei einem ankommenden Anruf nimmt das Gerät den Anruf an.
18	ANGLE	–	Nicht verwendet.
19	VOL ▲▼	–	Regelt die Lautstärke.
20	ZOOM	–	Nicht verwendet.
21	2 ZONE	–	Nicht verwendet.
22	R.VOL ^ v	–	Nicht verwendet.
23	ATT	–	Verringert die Lautstärke bei einmaligem Drücken der Taste. Stellt die vorige Lautstärkeeinstellung bei zweimaligem Drücken der Taste wieder her.
24	V.SEL/DISP	–	Schaltet bei jedem Drücken zwischen Apple CarPlay, Android Auto, Wireless Mirroring und AV-Quelle um.
25	DVD Einrichtung	–	Nicht verwendet.

# Verbindung/Installation

Dieser Abschnitt richtet sich an den professionellen Installateur. Überlassen Sie die Verkabelung und Montage aus Sicherheitsgründen Fachleuten. Wenden Sie sich an den Autoradio-Händler.

## Vor der Installation

Vor der Installation dieses Geräts beachten Sie bitte die folgenden Vorsichtsmaßnahmen.

### ▲ WARNHINWEISE

- Verbinden Sie Zünddraht (rot) und Batteriekabel (gelb) mit dem Fahrzeugchassis (der Erde), so könnte dies zu einem Kurzschluss führen, der ein Feuer entzündet. Schließen Sie diese Drähte nur an eine Stromquelle an, die durch den Sicherungskasten geführt wird.
- Zündkabel (rot) und Batteriekabel (gelb) dürfen nie ohne Einbindung einer Sicherung installiert werden. Zwischen Stromversorgung und Kabel muss immer eine Sicherung installiert sein.
- Setzen Sie weder die Frontblende noch deren Etui direktem Sonnenlicht, extremer Wärme oder Luftfeuchtigkeit aus. Schützen Sie diese Teile außerdem vor Staub und Spritzwasser.
- Verwenden Sie für den Einbau keine eigenen Schrauben. Verwenden Sie ausschließlich die mitgelieferten Schrauben. Falsche Schrauben können das Gerät beschädigen.
- Wenn die Zündung Ihres Fahrzeuges keine ACC-Stellung hat, dann schließen Sie die Zündkabel an eine Stromquelle an, die mit dem Zündschlüssel ein- und ausgeschaltet werden kann. Wenn Sie das Zündkabel an eine Stromquelle mit konstanter Stromversorgung anschließen, wie z. B. Batteriekabel, kann dies die Batterie entleeren.
- Wenn die Konsole über eine Klappe verfügt, kann die Klappe nicht geschlossen werden, selbst wenn das Gerät ordnungsgemäß installiert ist.
- Wenn die Sicherung durchbrennt, überprüfen Sie zuerst, dass die Drähte sich nicht berühren und einen Kurzschluss verursachen. Ersetzen Sie dann die durchgebrannte Sicherung durch eine neue Sicherung mit den gleichen Nenngrößen.

### ▲ ACHTUNG

- Montieren Sie dieses Gerät in der Konsole Ihres Fahrzeugs. Berühren Sie die Metallteile des Geräts während oder kurz nach der Benutzung nicht. Metallteile wie der Kühlkörper und das Gehäuse werden heiß.

### HINWEIS

- Die Montage sowie die Verkabelung dieses Gerätes macht besondere Fähigkeiten und Erfahrung erforderlich. Überlassen Sie die Montage- und Verkabelungsarbeiten aus Sicherheitsgründen ausgewiesenerm Fachpersonal.
- Installieren Sie das Gerät nicht, wenn es die Fahrerleistung behindert.
- Stellen Sie die Panelposition so ein, dass es die Fahrerleistung nicht behindert.
- Betreiben Sie das Gerät ausschließlich mit 12-Volt-Gleichstrom und negativer Masseverbindung.
- Isolieren Sie nicht angeschlossene Kabel mit Vinylband oder ähnlichem Material. Entfernen Sie nicht die Kappen von den Enden nicht angeschlossener Kabel und Anschlüsse, damit keine Kurzschlüsse entstehen.
- Schließen Sie beide Pole der Lautsprecher an den Lautsprecherausgängen am Gerät an. Das Gerät kann beschädigt werden oder den Dienst versagen, wenn Sie die ⊖-Leiter zusammenführen oder über Metallteile des Fahrzeuges erden.

## Verbindung/Installation

- Sind nur zwei Lautsprecher an das System angeschlossen, nutzen Sie die Anschlüsse entweder an den beiden vorderen oder an den beiden hinteren Ausgangsklemmen (nicht 1x vorne und 1x hinten anschließen). Wenn Sie zum Beispiel den ⊕-Stecker des linken Lautsprechers an eine Ausgangsbuchse für vorne anschließen, darf der ⊖-Stecker nicht an eine Ausgangsbuchse für hinten angeschlossen werden.
- Überprüfen Sie nach der Montage des Geräts, ob die Bremslichter, Blinker, Scheibenwischer usw. ordnungsgemäß funktionieren.
- Bringen Sie das Gerät so an, dass der Montagewinkel höchstens 30° beträgt.
- Dieses Gerät hat ein Kühlgebläse zur Senkung der Innentemperatur. Montieren Sie das Gerät nie an einem Ort, wo das Kühlgebläse des Geräts blockiert ist. Eine Blockierung der Öffnungen wird das Abkühlen der Innentemperatur verhindern, was zu Fehlfunktionen führen wird.
- Bei der Installation des Gerätes im Fahrzeug dürfen Sie nicht zu sehr auf die Paneloberfläche drücken. Ansonsten könnte es zu Kratzern, Beschädigungen oder Fehlfunktionen kommen.
- Die Empfangsqualität kann durch metallische Gegenstände in der Nähe der Bluetooth/Wi-Fi-Antenne beeinträchtigt werden.

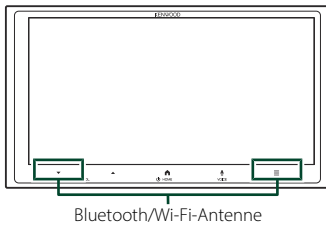





## Für die Installation mitgeliefertes Zubehör

Hinweis: Diese Teileliste enthält nicht den gesamten Lieferumfang.

①	Kabelbaum	×1
---	-----------	----

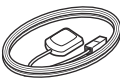

②	Mikrofoneinheit (3 m)	×1
③	Flachrundschrabe (M5×8 mm)	×6
④	Flachkopfschrauben (M5×8 mm)	×6
⑤	GPS-Antenne (3 m)	×1
⑥	Verlängerungskabel für anlernbare Lenkrad-Fernbedienung	×1

## Installationsvorgang

1. Um einem Kurzschluss vorzubeugen, ziehen Sie bitte den Schlüssel aus dem Zündschloss und trennen Sie die ⊖-Klemme der Batterie ab.
2. Bauen Sie die Fahrzeugteile für die Installation und den Anschluss des Geräts aus.
3. Schließen Sie die Eingangs- und Ausgangskabel jedes Gerätes richtig an.
4. Schließen Sie den Steckverbinder B des Kabelbaums am Lautsprecheranschluss Ihres Fahrzeugs an.
5. Schließen Sie den Steckverbinder A des Kabelbaums am externen Stromanschluss Ihres Fahrzeugs an.
6. Schließen Sie den Kabelbaumanschluss am Gerät an.
7. Bauen Sie das Autoradio in Ihrem Fahrzeug ein. Stellen Sie sicher, dass das Gerät sicher installiert ist. Wenn das Gerät instabil ist, kann es zu Fehlfunktionen kommen.
8. Bauen Sie die Fahrzeugteile wieder ein.

9. Schließen Sie die ⊖-Klemme der Batterie wieder an.
10. Grundeinstellungen durchführen.  
Siehe **Ersteinrichtung (S.11)**.

## Installation des Geräts

### Japanische Autos

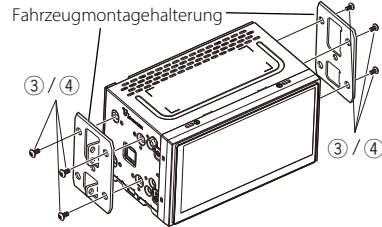

#### HINWEIS

- Stellen Sie sicher, dass das Gerät sicher installiert ist. Wenn das Gerät instabil ist, kann es zu Fehlfunktionen kommen.

### GPS-Antenne

Die GPS-Antenne wird innerhalb des Fahrzeugs installiert. Es sollte möglichst horizontal eingebaut werden, um einen problemlosen Empfang der GPS-Satellitensignale zu ermöglichen.

Zur Montage der GPS-Antenne innerhalb Ihres Fahrzeugs:

1. Reinigen Sie das Armaturenbrett bzw. die alternative Montagefläche.
2. Entfernen Sie die Trennfolie der GPS-Antenne (Zubehör ⑤) und befestigen Sie die Antenne auf dem Armaturenbrett oder einer anderen Oberfläche.

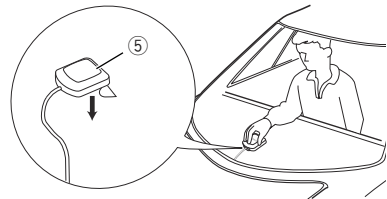

### HINWEIS

- Verwenden Sie die beiliegende GPS-Antenne. Verwendung einer anderen als der beiliegenden GPS-Antenne kann zu einer Verschlechterung der Positionsgenauigkeit führen.
- Abhängig von der Art des Fahrzeugs ist u. U. der Empfang der GPS-Satellitensignale bei einem Inneneinbau nicht möglich.
- Bitte installieren Sie die mitgelieferte GPS-Antenne in einem Bereich, in dessen Nähe sich keine für CB-Funk oder Satellitenfernsehen verwendeten Antennen befinden.
- Die mitgelieferte GPS-Antenne sollte mit mindestens 30 cm Abstand zu Mobilfunkantennen oder anderen Sendeantennen installiert werden. GPS-Satellitensignale können durch derartige Kommunikationsmittel gestört werden.
- Ein Anstrich der mitgelieferten GPS-Antenne mit (metallischer) Farbe kann zu einem Leistungsabfall führen.

### HINWEIS

- Tauschen Sie die Platte und die Clips nach Bedarf aus.

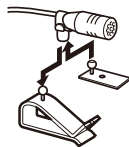

### ■ Mikrofoneinheit

1. Überprüfen Sie die Einbauposition des Mikrofons (Zubehör ②).
2. Säubern Sie die Installationsfläche.
3. Entfernen Sie die Schutzfolie vom Mikrofon (Zubehör ②) und kleben Sie das Mikrofon an die unten gezeigte Stelle.
4. Verlegen Sie das Mikrofonskabel bis zum Gerät und befestigen Sie es an mehreren Punkten mit Klebeband oder Ähnlichem.
5. Richten Sie das Mikrofon (Zubehör ②) auf den Fahrer aus.

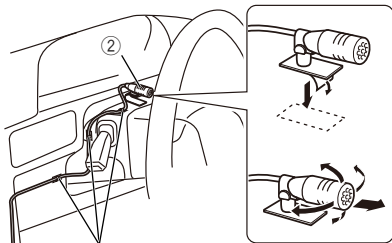

Befestigen Sie das Kabel mit handelsüblichem Klebeband.

## Gerät anschließen

### Anschließen der Kabel an die Anschlüsse

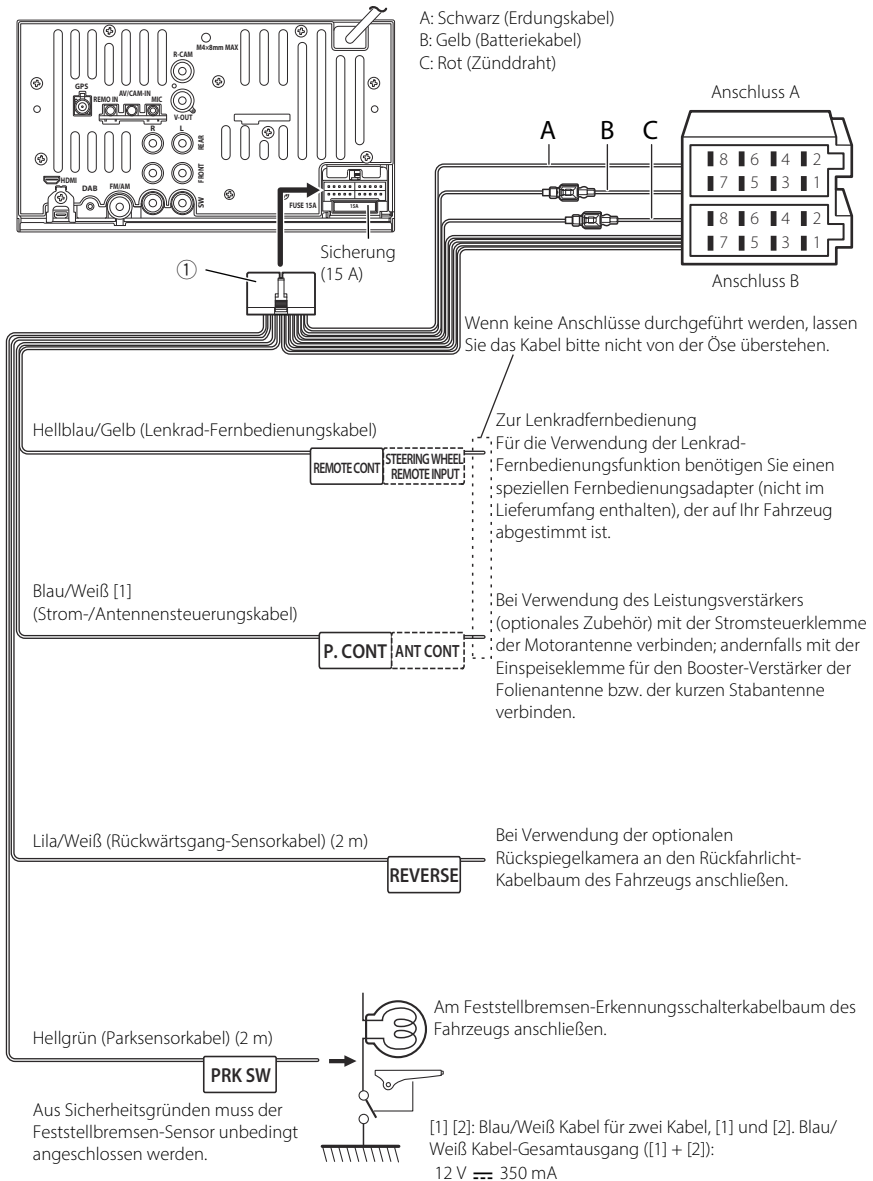



(2) Der rote (A-7)-Stift des ISO-Anschlusses am Fahrzeug ist mit der Konstantspannungsquelle verbunden, während der gelbe (A-4) Stift mit der Zündung verbunden ist.

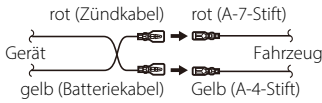

### Anschluss der System- und externen Komponenten

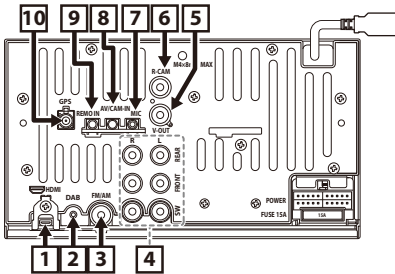

1	<p>HDMI-Eingang (Typ-D) Schließen Sie einen KCA-HD200 (optionales Zubehör) an den HDMI-Eingangsanschluss an.</p>
2	<p>Digital-Radio-Antenne CX-DAB1 (optionales Zubehör)</p> <p><b>⚠ ACHTUNG</b> Die Verwendung einer CX-DAB1 (optionales Zubehör) als DAB-Antenne wird empfohlen. Bei Verwendung einer handelsüblichen Digital Radio-Antenne darf der Durchmesser des SMB-Steckers höchstens <math>\Phi 6,5</math> mm betragen.</p>
3	<p>UKW/MW-Antenneneingang</p>

4	<p>Wenn Sie die Verbindung zu einem externen Verstärker einrichten, verbinden Sie dessen Erdungskabel mit der Autokarosserie, um Schäden am Gerät zu vermeiden.</p>
5	<p>Videoausgang (Gelb) * Bilder können nur von der USB-(Videodatei)-Quelle ausgegeben werden.</p>
6	<p>Rückfahrkameraeingang (Gelb)</p>
7	<p>Zubehör ②: Mikrofon</p>
8	<p>An diesen Anschluss können entweder AV-IN oder die Frontkamera angeschlossen werden. Weitere Informationen finden Sie unter <b>Eingabeeinstellung (S.51)</b>. 3,5 mm 4-poliger Mini-Stecker (1; linkes Audio, 2; Video, 3; Masse, 4; rechtes Audio)</p>
9	<p>Zubehör ⑥: Lenkfernbedienungskabelbaum Am Lenkfernbedienungskabelbaum des Fahrzeugs anschließen. Bei Detailfragen wenden Sie sich bitte an Ihren KENWOOD-Händler.</p>
10	<p>Zubehör ⑤: GPS-Antenne Verwenden Sie die beiliegende GPS-Antenne. Verwendung einer anderen als der beiliegenden GPS-Antenne kann zu einer Verschlechterung der Positionsgenauigkeit führen.</p>

### Installation/Entfernung der Befestigungshalterung

Entfernen Sie zum Verbinden des Kabels mit dem HDMI-Anschluss die Halterung. Bringen Sie die Halterung wieder an, nachdem Sie das Kabel angeschlossen haben.

## Verbindung/Installation

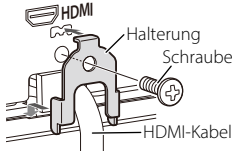

### ■ Anschließen eines USB-Geräts/ iPhone/Android

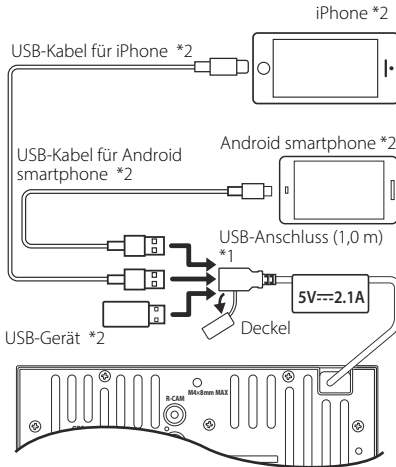

\*1 Maximale Stromstärke der USB-Stromversorgung: DC 5 V  $\approx$  2,1 A

\*2 Separat erhältlich.

### **Sichern des USB-Verlängerungskabels**

Sichern Sie das USB-Verlängerungskabel mit Isolierband o. Ä., damit sich die Anschlüsse nicht lösen können.

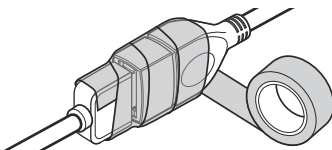

### ■ Verbinden der Kamera

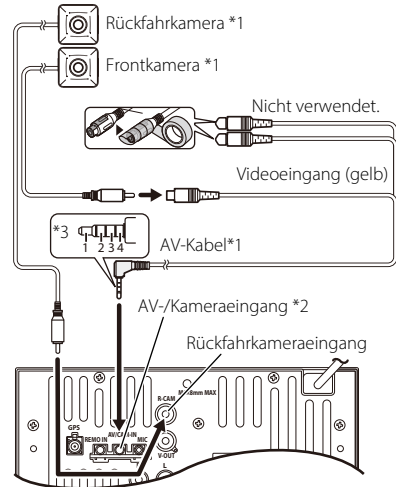

\*1 Separat erhältlich.

\*2 An diesen Anschluss können entweder AV-IN oder die Frontkamera angeschlossen werden. Weitere Informationen finden Sie unter **Eingabeeinstellung (S.51)**.

\*3 3,5 mm 4-poliger Mini-Stecker (1; linkes Audio, 2; Video, 3; Masse, 4; rechtes Audio)

# Problembhebung

## Probleme und Lösungen

Falls Probleme auftreten, gehen Sie die folgende Tabelle durch.

### HINWEIS

- Bestimmte Funktionen auf diesem Gerät können möglicherweise durch weitere Einstellungen auf dem Gerät deaktiviert werden.
- Was nach einer Gerätestörung aussieht, könnte evtl. nur ein leichter Bedien- oder Verkabelungsfehler sein.

## Wissenswertes über den allgemeinen Betrieb

### Das Gerät lässt sich nicht einschalten

Die Sicherung des Geräts ist durchgebrannt.

- Setzen Sie eine neue Sicherung mit der richtigen Nennleistung ein.

Die Sicherung der Autobatterie ist durchgebrannt.

- Setzen Sie eine neue Sicherung mit der richtigen Nennleistung ein.

### Die Fernbedienung funktioniert nicht

Die Batterie ist leer.

- Wechseln Sie die Batterie.

Die Batterie ist falsch eingelegt.

- Legen Sie die Batterie richtig ein.

## Wissenswertes über Audiofunktionen

### Radioempfang ist schlecht.

Die Fahrzeugantenne ist nicht ausgefahren.

- Fahren Sie die Antenne vollständig aus.

Das Antennen-Steuerkabel ist nicht angeschlossen.

- Schließen Sie das Kabel korrekt an. Siehe **Anschluss der System- und externen Komponenten (S.71)**.

### Kein Ton

Stellen Sie die Lautstärke ein.

Vergewissern Sie sich, dass die Musik und das Video unterstützt werden.

### Ordner kann nicht ausgewählt werden.

Die Zufallswiedergabe ist aktiviert.

- Die Zufallswiedergabe-Funktion ausschalten.

## Wissenswertes über den Rückwärtsfahrmodus

### Unnormales Bild

Beenden Sie den Rückwärtsfahrmodus und starten Sie ihn erneut.

Überprüfen Sie, ob die Kamera durch Fremdkörper verdeckt ist.

Überprüfen Sie, ob der Typ der Rückfahrkamera kompatibel ist oder nicht.

Überprüfen Sie das Rückfahrsignalkabel.

## Wissenswertes über Bluetooth-Funktionen

### Verbindung fehlgeschlagen

Die Bluetooth-Funktion des Geräts ist nicht aktiviert.

- Bitte vergewissern Sie sich, dass Bluetooth auf dem Mobilgerät eingeschaltet ist.

Das Gerät unterstützt die für das System erforderlichen Profile nicht.

- Verwenden Sie für die Verbindung ein anderes Gerät.

### Die Audioqualität ist schlecht

Das externe Mikrofon ist nicht ordnungsgemäß eingestellt.

- Stellen Sie die Verstärkung und Position des externen Mikrofons ein.

# Anhang

## Abspielbare Medien und Dateien

Sie können verschiedene Arten von Medien und Dateien auf diesem Gerät abspielen.

### Wissenswertes über Dateien

#### Abspielbare Audiodateien

	Format	Bitrate	Abtastfrequenz	Bitzahl
AAC-LC (.m4a)	MPEG-2/MPEG-4 AAC LC HE-AAC(V1,V2)	8 – 320 KBit/s, VBR	16 – 48 kHz	16 Bit
MP3 (.mp3)	MPEG-1/MPEG-2 Audio Layer 3	8 – 320 KBit/s, VBR	16 – 48 kHz	16 Bit
WMA (.wma)	Windows Media Audio Standard L3 Profil (Version 7, 8, 9)	8 – 320 KBit/s	16 – 48 kHz	16 Bit
Linear-PCM (WAVE) (.wav)	RIFF Waveform Audio Format	–	16 – 192 kHz	16/24-Bit
FLAC (.flac)	flac	–	16 – 192 kHz	16/24-Bit
Vorbis (.ogg)	vorbis	VBR	16 – 48 kHz	16 Bit

- Mit DRM kopiergeschützte WMA- und AAC-Dateien können nicht abgespielt werden.
- Auch wenn die Audiodateien mit den oben genannten Standards übereinstimmen, können sie je nach der Art oder dem Zustand des Datenträgers oder Geräts möglicherweise nicht abgespielt werden.

#### Geeignete Videodateien

	Profil	Max. Bildgröße	Max. Bitrate	Audioformat
MPEG-1 (.mpg, .mpeg)	–	352 × 240, 352 × 288	1,5 MBit/s	MPEG Audio Layer 2
MPEG-2 (.mpg, .mpeg)	MP@ML	720 × 480, 720 × 576	8 MBit/s	MPEG Audio Layer 2
H.264/MPEG-4 AVC (.mp4, .m4v, .avi, .flv)	Baseline-Profil, Hauptprofil	1920 × 1080 (30 fps)	8 MBit/s	MP3, AAC
MPEG-4 (.mp4, .avi)	Advanced Simple Profile	1920 × 1080 (30 fps)	8 MBit/s	MP3, AAC
WMV (.wmv)	Hauptprofil	1920 × 1080 (30 fps)	8 MBit/s	WMA
MKV (.mkv)	Videoformat folgt H.264/MPEG-4 AVC, MPEG-4, WMV			MP3, AAC, WMA, Vorbis, FLAC

- Dieses Gerät kann nur Dateien wiedergeben, die kleiner als 4 GB sind.

#### Einschränkung der Struktur der Dateien und Ordner

	USB-Gerät
Maximale Anzahl der Ordnerstufen	8

	<b>USB-Gerät</b>
Maximale Anzahl der Dateien (pro Ordner)	999
Maximale Anzahl der Ordner (pro Ordner)	9999
Maximale Anzahl der Ordner (pro Gerät)	Unbegrenzt

- Sie können einen Ordnernamen und einen Dateinamen mit bis zu 255 Ein-Byte-Zeichen eingeben.
- Dateien in Ordnern, deren Ordnername mit einem Punkt (.) beginnt, können nicht abgespielt werden.

## Technische Daten

### ■ Monitor

#### Bildgröße

: 6,92 Zoll (Diagonale)  
: 156,48 (W) × 80,136 (H) mm  
: 6,16 (B) × 3,16 (H) Zoll

#### Laufwerkssystem

: TFT aktives Matrixsystem

#### Pixelanzahl

: 2.764.800 (1280H × RGB × 720V)

#### Pixelanordnung

: RGB streifenförmige Anordnung

#### Hintergrundbeleuchtung

: LED

### ■ USB-Schnittstelle

#### USB-Standard

: USB 2.0 High-Speed

#### Dateisystem

: FAT16, FAT32, exFAT, NTFS

#### Maximale Stromversorgung

: DC 5 V  $\overline{\text{---}}$  2,1 A

#### D/A-Wandler

: 24 Bit

#### Audio-Decoder

: MP3/WMA/AAC/WAV/FLAC

#### Video-Decoder

: MPEG-1/MPEG-2/MPEG-4/WMV/H.264/MKV

#### Frequenzgang

- 192 kHz: 20 – 20.000 Hz
- 96 kHz: 20 – 20.000 Hz
- 48 kHz: 20 – 20.000 Hz
- 44,1 kHz: 20 – 20.000 Hz

#### Gesamtklirrfaktor

: Typ: 0,05 % (1 kHz)

#### Rauschabstand (dB)

: Typ: 78 dB

#### Dynamikbereich

: Typ: 89 dB

### ■ HDMI-Bereich

#### HDMI

: Typ-D

#### Eingangsauflösung

- 640×480 60 Hz 4:3
- 720×480 60 Hz 4:3
- 720×480 60 Hz 16:9
- 1280×720 60 Hz 16:9

#### Audio-Eingangstyp

: 32K/44,1K/48K/88,2K/96K/176,2K/192K Hz  
: 16/20/24-Bit Linear-PCM

### ■ Wi-Fi-Bereich

#### IEEE-Standard

: 802.11 a/b/g/n/ac

#### Frequenzbereich

: Dualband (2,4 GHz/5 GHz)

#### Kanäle

: Auto(149,153,157,161ch)

#### Übertragungsraten (MAX)

: 11a: 54 Mbps/11b: 11 Mbps/11g: 54 Mbps/11n:  
130 Mbps/11ac: 390 MBit/s

#### Ausgangsleistung

- 2,4 GHz/SISO  
: 11b: 15 dBm + 3/-2 dBm/11g: 14 dBm +3/-0  
dBm/11n (20MHz):13 dBm +4/-1 dBm
- 5 GHz/SISO  
: 11a: 12 dBm + 4/-2 dBm /  
11n (20 MHz): 12 dBm ± 4 dBm /  
11n (40 MHz): 12 dBm ± 4 dBm /  
11ac (20 MHz): 12 dBm ± 4 dBm /  
11ac (40 MHz): 12 dBm ± 4 dBm /  
11ac (80 MHz): 9 dBm ± 3 dBm

### ■ Bluetoothbereich

#### Technologie

: Bluetooth Ver5.3

#### Frequenz

: 2,402 – 2,480 GHz

#### RF-Ausgangsleistung (EIRP)

: +4 dBm (MAX), Leistungsklasse 2

#### Maximaler Kommunikationsbereich

: Sichtweite ca. 10 m (32,8 ft)

#### Audiocodec

: SBC/AAC

**Profil (Multi-Profil-Support)**

- Unterstützt HFP v1.7
- Unterstützt SPP v1.2
- Unterstützt A2DP 1.4
- Unterstützt AVRCP v1.6
- Unterstützt PBAP v1.2

## ■ FM-Tuner

**Frequenzbereich (Raster)**

: 87,5 MHz - 108,0 MHz (50 kHz)

**Empfindlichkeit (S/N : 30 dB)**

: Typ: 8 dBf

**Frequenzgang ( $\pm 3,0$  dB)**

: 100 Hz - 10 kHz

**Rauschabstand (dB)**

: Typ: 75 dB (MONO)

**Stereotrennung**

: Typ: 45 dB (1kHz)

## ■ AM-Tuner

**Frequenzbereich (Raster)**

: 531 kHz - 1.611 kHz (9 kHz)

**Empfindlichkeit**

: Typ: 29 dBu

## ■ Digital Radio-Bereich

Frequenzbereich

BAND III: 174,928 - 239,200 (MHz)

Empfindlichkeit

: Typ: -100 dBu

Rauschabstand (dB)

: Typ: 78 dB

## ■ Digitalantennenanschluss- Bereich

Anschlusstyp

: SMB

Ausgangsspannung

: 11,8 - 12,8 V DC

Maximaler Strom

: &lt; 100 mA

## ■ Video

**Farbsystem des externen Videoeingangs**

: NTSC/PAL

**Externer Videoeingangspiegel (RCA-Buchsen)**: Typ: 1 Vp-p/75  $\Omega$ **Externer Videoeingangspiegel (Minibuchsen)**: Typ: 1 Vp-p/75  $\Omega$ **Max. externer Audioeingangspiegel (Minibuchsen)**: 1,1 V RMS/10 k $\Omega$ **Videoausgangspiegel (RCA-Stecker)**

: Typ: 100 IRE

**Audioausgangspiegel (RCA-Buchsen)**: Typ: 3 V / 10 k $\Omega$ 

## ■ Audio-Sektion

**Maximale Ausgangsleistung (vorne & hinten)**: 50 W  $\times$  4**Typische Leistungsausgabe (Vorn & Hinten)****1-kHz-Sinuswelle (bei weniger als 10 % Verzerrung (THD))**: 22 W  $\times$  4**Ausgangsfrequenzband**

: 20 - 20,000 Hz

**Vorverstärkungspiegel (V)**: Typ 3 V/10 k $\Omega$ **Vorverstärkungsimpedanz**:  $\leq 600 \Omega$ **Lautsprecherimpedanz**: 4 - 8  $\Omega$ 

## ■ DSP

**Graphic-Equalizer**

- Frequenzband: 13 Frequenzbänder
- Frequenz (BAND1 - 13)  
: 62,5/100/160/250/400/630/1k/1,6k/2,5k/4k/  
6,3k/10k/16k Hz

**Verstärkung**

: -9/-8/-7/-6/-5/-4/-3/-2/-1/0/1/2/3/4/5/6/7/8/9 dB

**2-Wege-X'Over**

- Hochpassfilter
  - Frequenz: Durch,  
30/40/50/60/70/80/90/100/120/150/180/20/250 Hz
  - Flankensteilheit: -6/-12/-18/-24 dB/Oct.
  - Verstärkung: -8/-7/-6/-5/-4/-3/-2/-1/0 dB
- Tiefpassfilter

## Anhang

- Frequenz:  
30/40/50/60/70/80/90/100/120/150/180/20/250 Hz, Durchgang
- Flankensteilheit: -6/-12/-18/-24 dB/Oct.
- Verstärkung: -8/-7/-6/-5/-4/-3/-2/-1/0 dB

### 3-Wege-X'Over

- Hochpassfilter
  - Frequenz: 250/300/1 k/1,6 k/2,5 k/4 k/5 k/6,3 k/8 k/ 10 k/12,5 k Hz
  - Flankensteilheit: -12/-18/-24 dB/Oct.
  - Verstärkung: -8/-7/-6/-5/-4/-3/-2/-1/0 dB
- Bandpassfilter
  - Frequenz:  
Durch,  
50/60/70/80/90/100/120/150/180/220/250 /300 Hz  
250/300/1k/1,6k/2,5k/4k/5k/6,3k/8k Hz,  
Durch
  - Flankensteilheit: -12/-18/-24 dB/Oct.
  - Verstärkung: -8/-7/-6/-5/-4/-3/-2/-1/0 dB
- Tiefpassfilter
  - Frequenz:  
30/40/50/60/70/80/90/100/120/150 Hz,  
Durchgang
  - Flankensteilheit: -12/-18/-24 dB/Oct.
  - Verstärkung: -8/-7/-6/-5/-4/-3/-2/-1/0 dB

### Position

- Vordere/hintere/Subwoofer-Verzögerung: 0 – 6,1 m (0,01 m-Schritt)
- Verstärkung: -8 – 0 dB

### Subwoofer-Level

: -50 – +10 dB

### ■ Allgem

#### Betriebsspannung

: 12 V DC-Autobatterie

#### Max. Betriebsstromstärke

: 15 A

#### Betriebstemperatur

: -10 ~ +60 °C

#### Abmessungen (B x H x T)

Gehäuse: 178 mm x 100 mm x 109 mm  
(7 x 3-15/16 x 4-5/16 Zoll)

#### Gewicht

: 1,14 kg (2,6 lb)

### HINWEIS

- Obgleich die Anzahl der effektiven Pixel für das Flüssigkristall-Panel mit 99,99 % oder mehr angegeben wird, ist es möglich, dass 0,01 % der Pixel nicht oder falsch aufleuchten.

Technische Daten können ohne vorherige Ankündigung geändert werden.

## Wissenswertes über dieses Gerät

### Marken und Lizenzen

- Die Bluetooth® Wortmarke und Logos sind eingetragene Markenzeichen der Bluetooth SIG, Inc. und jegliche Verwendung dieser Marken durch die JVC KENWOOD Corporation geschieht unter Lizenz. Andere Warenzeichen und Handelsmarken sind Eigentum der jeweiligen Inhaber.
- Windows Media is a registered trademark or trademark of Microsoft Corporation in the United States and/or other countries. This product is protected by certain intellectual property rights of Microsoft. Use or distribution of such technology outside of this product is prohibited without a license from Microsoft.
- This software is based in part on the work of the independent JPEG Group.
- Use of the Made for Apple badge means that an accessory has been designed to connect specifically to the Apple product(s) identified in the badge, and has been certified by the developer to meet Apple performance standards. Apple is not responsible for the operation of this device or its compliance with safety and regulatory standards. Please note that the use of this accessory with an Apple product may affect wireless performance.
- Apple, Apple CarPlay, Apple Music, iPhone, Lightning, and Siri are trademarks of Apple Inc., registered in the U.S. and other countries and regions.
- Use of the Apple CarPlay logo means that a vehicle user interface meets Apple performance standards. Apple is not responsible for the operation of this vehicle or its compliance with safety and regulatory standards. Please note that the use of this product with iPhone, iPod, or iPad may affect wireless performance.
- App Store is a service mark of Apple Inc., registered in the U.S. and other countries.
- IOS is a trademark or registered trademark of Cisco in the U.S. and other countries and is used under license.
- Google, Android, Android Auto, Google Play and other marks are trademarks of Google LLC. Wireless use of Android Auto requires a compatible Android 11.0+ phone and compatible active data plan. Check [g.co/androidauto/requirements](http://g.co/androidauto/requirements) for compatibility.
- Wi-Fi® is a registered trademark of Wi-Fi Alliance®.
- The Wi-Fi CERTIFIED™ Logo is a certification mark of Wi-Fi Alliance®.
- The terms HDMI and HDMI High-Definition Multimedia Interface, and the HDMI Logo are trademarks or registered trademarks of HDMI Licensing Administrator, Inc. in the United States and other countries.
- This product includes FontAvenue® fonts licenced by NEC Corporation. FontAvenue is a registered trademark of NEC Corporation.

### FontAvenue

- THIS PRODUCT IS LICENSED UNDER THE AVC PATENT PORTFOLIO LICENSE FOR THE PERSONAL USE OF A CONSUMER OR OTHER USES IN WHICH IT DOES NOT RECEIVE REMUNERATION TO (j) ENCODE VIDEO IN COMPLIANCE WITH THE AVC STANDARD ("AVC VIDEO") AND/OR (jj) DECODE AVC VIDEO THAT WAS ENCODED BY A CONSUMER ENGAGED IN A PERSONAL ACTIVITY AND/OR WAS OBTAINED FROM A VIDEO PROVIDER LICENSED TO PROVIDE AVC VIDEO. NO LICENSE IS GRANTED OR SHALL BE IMPLIED FOR ANY OTHER USE. ADDITIONAL INFORMATION MAY BE OBTAINED FROM MPEG LA, L.L.C. SEE [HTTP://WWW.MPEGLA.COM](http://WWW.MPEGLA.COM)
- THIS PRODUCT IS LICENSED UNDER THE VC-1 PATENT PORTFOLIO LICENSE FOR THE PERSONAL AND NON-COMMERCIAL USE OF A CONSUMER TO ( i ) ENCODE VIDEO IN COMPLIANCE WITH THE VC-1 STANDARD ("VC-1 VIDEO") AND/OR ( ii ) DECODE VC-1 VIDEO THAT WAS ENCODED BY A CONSUMER ENGAGED IN A PERSONAL AND

NON-COMMERCIAL ACTIVITY AND/OR WAS OBTAINED FROM A VIDEO PROVIDER LICENSED TO PROVIDE VC-1 VIDEO. NO LICENSE IS GRANTED OR SHALL BE IMPLIED FOR ANY OTHER USE. ADDITIONAL INFORMATION MAY BE OBTAINED FROM MPEG LA, L.L.C. SEE HTTP://WWW.MPEGLA.COM

- libFLAC

Copyright (C) 2000-2009 Josh Coalsoun  
Copyright (C) 2011-2013 Xiph.Org Foundation

Redistribution and use in source and binary forms, with or without modification, are permitted provided that the following conditions are met:

- Redistributions of source code must retain the above copyright notice, this list of conditions and the following disclaimer.
- Redistributions in binary form must reproduce the above copyright notice, this list of conditions and the following disclaimer in the documentation and/or other materials provided with the distribution.
- Neither the name of the Xiph.org Foundation nor the names of its contributors may be used to endorse or promote products derived from this software without specific prior written permission.

THIS SOFTWARE IS PROVIDED BY THE COPYRIGHT HOLDERS AND CONTRIBUTORS "AS IS" AND ANY EXPRESS OR IMPLIED WARRANTIES, INCLUDING, BUT NOT LIMITED TO, THE IMPLIED WARRANTIES OF MERCHANTABILITY AND FITNESS FOR A PARTICULAR PURPOSE ARE DISCLAIMED. IN NO EVENT SHALL THE FOUNDATION OR CONTRIBUTORS BE LIABLE FOR ANY DIRECT, INDIRECT, INCIDENTAL, SPECIAL, EXEMPLARY, OR CONSEQUENTIAL DAMAGES (INCLUDING, BUT NOT LIMITED TO, PROCUREMENT OF SUBSTITUTE GOODS OR SERVICES; LOSS OF USE, DATA, OR PROFITS; OR BUSINESS INTERRUPTION) HOWEVER CAUSED AND ON ANY THEORY OF LIABILITY, WHETHER IN CONTRACT, STRICT LIABILITY, OR TORT (INCLUDING NEGLIGENCE OR OTHERWISE) ARISING IN ANY WAY OUT OF THE USE OF THIS SOFTWARE, EVEN IF ADVISED OF THE POSSIBILITY OF SUCH DAMAGE.

- libvorbis

Copyright (c) 2002-2008 Xiph.org Foundation  
Redistribution and use in source and binary forms, with or without modification, are permitted provided that the following conditions are met:

- Redistributions of source code must retain the above copyright notice, this list of conditions and the following disclaimer.
- Redistributions in binary form must reproduce the above copyright notice, this list of conditions and the following disclaimer in the documentation and/or other materials provided with the distribution.
- Neither the name of the Xiph.org Foundation nor the names of its contributors may be used to endorse or promote products derived from this software without specific prior written permission.

THIS SOFTWARE IS PROVIDED BY THE COPYRIGHT HOLDERS AND CONTRIBUTORS "AS IS" AND ANY EXPRESS OR IMPLIED WARRANTIES, INCLUDING, BUT NOT LIMITED TO, THE IMPLIED WARRANTIES OF MERCHANTABILITY AND FITNESS FOR A PARTICULAR PURPOSE ARE DISCLAIMED. IN NO EVENT SHALL THE FOUNDATION OR CONTRIBUTORS BE LIABLE FOR ANY DIRECT, INDIRECT, INCIDENTAL, SPECIAL, EXEMPLARY, OR CONSEQUENTIAL DAMAGES (INCLUDING, BUT NOT LIMITED TO, PROCUREMENT OF SUBSTITUTE GOODS OR SERVICES; LOSS OF USE, DATA, OR PROFITS; OR BUSINESS INTERRUPTION) HOWEVER CAUSED AND ON ANY THEORY OF LIABILITY, WHETHER IN CONTRACT, STRICT LIABILITY, OR TORT (INCLUDING NEGLIGENCE OR OTHERWISE) ARISING IN ANY WAY OUT OF THE USE OF THIS SOFTWARE, EVEN IF ADVISED OF THE POSSIBILITY OF SUCH DAMAGE.

- libogg

Copyright (c) 2002, Xiph.org Foundation  
Redistribution and use in source and binary forms, with or without modification, are permitted provided that the following conditions are met:

- Redistributions of source code must retain the above copyright notice, this list of conditions and the following disclaimer.

- Redistributions in binary form must reproduce the above copyright notice, this list of conditions and the following disclaimer in the documentation and/or other materials provided with the distribution.
- Neither the name of the Xiph.org Foundation nor the names of its contributors may be used to endorse or promote products derived from this software without specific prior written permission.

THIS SOFTWARE IS PROVIDED BY THE COPYRIGHT HOLDERS AND CONTRIBUTORS "AS IS" AND ANY EXPRESS OR IMPLIED WARRANTIES, INCLUDING, BUT NOT LIMITED TO, THE IMPLIED WARRANTIES OF MERCHANTABILITY AND FITNESS FOR A PARTICULAR PURPOSE ARE DISCLAIMED. IN NO EVENT SHALL THE FOUNDATION OR CONTRIBUTORS BE LIABLE FOR ANY DIRECT, INDIRECT, INCIDENTAL, SPECIAL, EXEMPLARY, OR CONSEQUENTIAL DAMAGES (INCLUDING, BUT NOT LIMITED TO, PROCUREMENT OF SUBSTITUTE GOODS OR SERVICES; LOSS OF USE, DATA, OR PROFITS; OR BUSINESS INTERRUPTION) HOWEVER CAUSED AND ON ANY THEORY OF LIABILITY, WHETHER IN CONTRACT, STRICT LIABILITY, OR TORT (INCLUDING NEGLIGENCE OR OTHERWISE) ARISING IN ANY WAY OUT OF THE USE OF THIS SOFTWARE, EVEN IF ADVISED OF THE POSSIBILITY OF SUCH DAMAGE.

## Sicherheitsinformationen

- Entsorgung von gebrauchten elektrischen und elektronischen Geräten und Batterien (anzuwenden in EU-Ländern mit einem separaten Sammelsystem für solche Geräte)

Das Symbol (durchgestrichene Mülltonne) auf dem Produkt oder seiner Verpackung weist darauf hin, dass dieses Produkt nicht als normaler Haushaltsabfall behandelt werden darf.

Alte elektrische und elektronische Geräte müssen in einer Anlage recycelt werden, die für den Umgang mit diesen Artikeln und dem Begleitabfall geeignet sind.

Unsachgemäße oder falsche Entsorgung gefährden Umwelt und Gesundheit. Weitere Informationen über das Recycling dieses Produktes erhalten Sie von Ihrer Gemeinde oder den kommunalen Entsorgungsbetrieben.

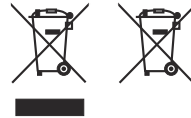



**Konformitätserklärung in Bezug auf die RE-Richtlinie 2014/53/EU**

**Konformitätserklärung in Bezug auf die RoHS-Richtlinie 2011/65/EU**

**Hersteller:**

JVCKENWOOD Corporation  
3-12, Moriyacho, Kanagawa-ku, Yokohama-shi,  
Kanagawa 221-0022, JAPAN

**EU-Vertreter:**

JVCKENWOOD Europa B.V.  
Rendementsweg 20 B-9, 3641 SL Mijdrecht,  
NIEDERLANDE

**English**

Hereby, JVCKENWOOD declares that the radio equipment DMX7525DABS is in compliance with Directive 2014/53/EU. The full text of the EU declaration of conformity is available at the following internet address:

**Français**

Par la présente, JVCKENWOOD déclare que l'équipement radio DMX7525DABS est conforme à la directive 2014/53/UE. L'intégralité de la déclaration de conformité UE est disponible à l'adresse Internet suivante :

**Deutsch**

Hiermit erklärt JVCKENWOOD, dass das Funkgerät DMX7525DABS der Richtlinie 2014/53/EU entspricht. Der volle Text der EU-Konformitätserklärung steht unter der folgenden Internetadresse zur Verfügung:

**Nederlands**

Hierbij verklaart JVCKENWOOD dat de radioapparatuur DMX7525DABS in overeenstemming is met Richtlijn 2014/53/EU. De volledige tekst van de EU-verklaring van overeenstemming is te vinden op het volgende internetadres:

**Italiano**

Con la presente, JVCKENWOOD dichiara che l'apparecchio radio DMX7525DABS è conforme alla Direttiva 2014/53/UE. Il testo integrale della dichiarazione di conformità UE è disponibile al seguente indirizzo internet:

**Español**

Por la presente, JVCKENWOOD declara que el equipo de radio DMX7525DABS cumple la Directiva 2014/53/EU. El texto completo de la declaración de conformidad con la UE está disponible en la siguiente dirección de internet:

**Português**

Deste modo, a JVCKENWOOD declara que o equipamento de rádio DMX7525DABS está em conformidade com a Diretiva 2014/53/UE. O texto integral da declaração de conformidade da UE está disponível no seguinte endereço de internet:

**Polska**

Niniejszym, JVCKENWOOD deklaruje, że sprzęt radiowy DMX7525DABS jest zgodny z dyrektywą 2014/53/UE. Pełny tekst deklaracji zgodności EU jest dostępny pod adresem:

**Český**

Společnost JVCKENWOOD tímto prohlašuje, že rádiové zařízení DMX7525DABS splňuje podmínky směrnice 2014/53/EU. Plný text EU prohlášení o shodě je dostupný na následující internetové adrese:

**Magyar**

JVCKENWOOD ezennel kijelenti, hogy a DMX7525DABS rádióberendezés megfelel a 2014/53/EU irányelvnek. Az EU konformitási nyilatkozat teljes szövege az alábbi weboldalon érhető el:

**Hrvatski**

JVCKENWOOD ovim izjavljuje da je radio oprema DMX7525DABS u skladu s Direktivom 2014/53/EU. Cjeloviti tekst deklaracije Europske unije o usklađenosti dostupan je na sljedećoj internet adresi:

**Svenska**

Härmed försäkrar JVCKENWOOD att radioutrustningen DMX7525DABS är i enlighet med direktiv 2014/53 / EU. Den fullständiga texten av EU-försäkran om överensstämmelse finns på följande Internetadress :

**Suomi**

JVCCKENWOOD julistaa täten, että radiolaite DMX7525DABS on direktiivin 2014/53/EU mukainen. EU-vaatimustenmukaisuusvakuutus löytyy kokonaisuudessaan seuraavasta internet-osoitteesta:

**Slovensko**

S tem JVCCKENWOOD izjavlja, da je radijska oprema DMX7525DABS v skladu z Direktivo 2014/53/EU. Celotno besedilo direktive EU o skladnosti je dostopno na tem spletnem naslovu:

**Slovensky**

Spoločnosť JVCCKENWOOD týmto vyhlasuje, že rádiové zariadenie DMX7525DABS vyhovuje smernici 2014/53/EÚ. Celý text EÚ vyhlásenia o zhode nájdete na nasledovnej internetovej adrese:

**Dansk**

Herved erklærer JVCCKENWOOD, at radioudstyret DMX7525DABS er i overensstemmelse med Direktiv 2014/53/EU. EU-overensstemmelseserklæringens fulde ordlyd er tilgængelig på følgende internetadresse:

**Norsk**

JVCCKENWOOD erklærer herved at radioutstyret DMX7525DABS er i samsvar med Direktiv 2014/53/EU. Den fullstendige teksten til EU-konformitetserklæringen er tilgjengelig på følgende internetadresse:

**Ελληνικά**

Με το παρόν, η JVCCKENWOOD δηλώνει ότι ο ραδιοεξοπλισμός DMX7525DABS συμμορφώνεται με την Οδηγία 2014/53/ΕΕ. Το πλήρες κείμενο της δήλωσης συμμόρφωσης της ΕΕ είναι διαθέσιμο στην ακόλουθη διεύθυνση στο διαδίκτυο:

**Eesti**

Käesolevaga JVCCKENWOOD kinnitab, et DMX7525DABS raadiovarustus on vastavuses direktiiviga 2014/53/EL. ELi vastavusdeklaratsiooni terviktekst on kättesaadav järgmisel internetiaadressil:

**Latviešu**

JVCCKENWOOD ar šo deklarē, ka radio aparatūra DMX7525DABS atbilst direktīvas 2014/53/ES prasībām. Pilns ES atbilstības deklarācijas teksts ir pieejams šādā tīmekļa adresē:

**Lietuviškai**

Šiuo JVCCKENWOOD pažymi, kad radijo įranga DMX7525DABS atitinka 2014/53/EB direktyvos reikalavimus. Visą EB direktyvos atitikties deklaracijos tekstą galite rasti šiuo internetiniu adresu:

**Malti**

B'dan, JVCCKENWOOD jiddikjara li t-tagħmir tar-radju DMX7525DABS huwa konformi mad-Direttiva 2014/53/UE. It-test kollu tad-dikjarazzjoni ta' konformità huwa disponibbli fl-indirizz intranet li ġej:

**Українська**

Таким чином, компанія JVCCKENWOOD заявляє, що радіообладнання DMX7525DABS відповідає Директиві 2014/53/EU. Повний текст декларації про відповідність ЄС можна знайти в Інтернеті за такою адресою:

**Türkçe**

Burada, JVCCKENWOOD DMX7525DABS radyo ekipmanının 2014/53/AB Direktifine uygun olduğunu bildirir. AB uyumluluk deklarasyonunun tam metni aşağıdaki internet adresinde mevcuttur.

**Limba română**

Prin prezenta, JVCCKENWOOD declară că echipamentul radio DMX7525DABS este în conformitate cu Directiva 2014/53/UE. Textul integral al declarației de conformitate UE este disponibil la următoarea adresă de internet:

**Български език**

С настоящото JVCCKENWOOD декларира, че радиооборудването на DMX7525DABS е в съответствие с Директива 2014/53/ЕС. Пълният текст на ЕС декларацията за съответствие е достъпен на следния интернет адрес:

URL : <https://www.kenwood.com/euukdoc/>

---

**KENWOOD**