

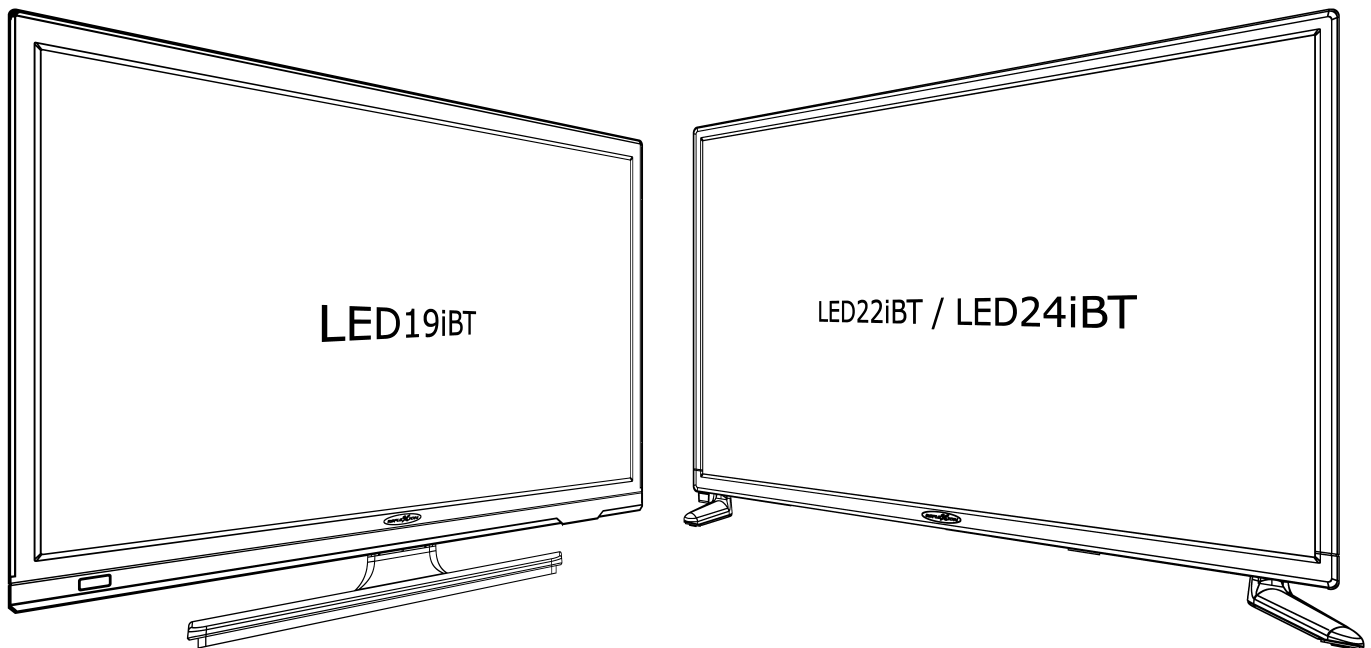

webOS LED-TV

19 Zoll (47cm) / 22 Zoll (55cm) / 24 Zoll (60cm)

Modell-Nr.: LED19iBT / LED22iBT / LED24iBT



webOS Smart-TV mit DVB-S2 / DVB-T2HD / DVB-C / CI+Slot / WiFi / Bluetooth / Aufnahme-Funktion

Deutsche Bedienungsanleitung: Seite 1

webOS Smart TV with DVB-S2 / DVB-T2HD / DVB-C / CI+Slot / WiFi / Bluetooth / recording function







English user manual: Page 55

Lesen Sie die Bedienungsanleitung sorgfältig vor der Erst- Inbetriebnahme und verwahren Sie die Anleitung zum späteren Nachschlagen auf.



Inhalt

SICHERHEITSHINWEISE	4
LIEFERUMFANG	7
AUSPACKEN UND EINRICHTEN	7
TV-FERNBEDIENUNG BATTERIE TAUSCHEN	8
GERÄTEPFLEGE	8
MONTAGE STAND-FUß: LED19iBT	9
MONTAGE STAND-FUß: LED22iBT / LED24iBT	10
BESCHREIBUNG DER TASTEN AM GERÄT: LED19iBT	11
BESCHREIBUNG DER TASTEN AM GERÄT: LED22iBT	12
BESCHREIBUNG DER TASTEN AM GERÄT: LED24iBT	13
ANSCHLÜSSE	14
FERNBEDIENUNG	15
COMMON INTERFACE / CI – STECKPLATZ	17
GRUNDBEDIENUNG	17
ERSTINSTALLATION	19
ERSTINSTALLATION: Einrichten am TV	19
ERSTINSTALLATION: Einrichtung per App	23
SMART-TV HOME-BILDSCHIRM	25
EINGANGSQUELLEN	26
SENDERSUCHLAUF STARTEN	26
SATELLITENEINSTELLUNGEN	30
SCHNELLMENÜ	31
ALLE EINSTELLUNGEN	32
BILD-EINSTELLUNGEN	32
ERWEITERTE BILD-EINSTELLUNGEN	33
TON-EINSTELLUNGEN	34
ERWEITERTE TON-EINSTELLUNGEN	35
ALLGEMEINE-EINSTELLUNGEN	36
SENDERMANAGER	43
SUPPORT	44
PROGRAMM-GUIDE	45
HbbTV	45
PVR-FUNKTION	45
SMARTPHONE MIT DEM TV KOPPELN	48
EINFACHE PROBLEMBEHEBUNG	50
TECHNISCHE INFORMATIONEN	51
VEREINFACHTE EU- KONFORMITÄTSERKLÄRUNG	52
ENTSORGUNGSHINWEISE	52
BATTERIE-ENTSORGUNGSHINWEISE	52
HDMI-INFORMATIONEN	53
ENERGIE-LABEL	53
GEWÄHRLEISTUNG	54

	<p>Bedienungs- und Wartungsanweisungen (Service) in diesem Handbuch sind unbedingt zu befolgen. Eine Verwendung des Gerätes anders als in dieser Anleitung beschrieben, kann zu gesundheitlichen Schäden, einem Defekt des Gerätes und zum Ausschluss der Garantie führen.</p>
	<p>Um die Gefahr elektrischer Schläge auszuschließen, öffnen Sie das Gerät nicht. Das Öffnen des Gerätes führt zum Ausschluss der Garantie. Reparaturen dürfen nur von einer autorisierten Fachwerkstatt und Qualifizierten Personen durchgeführt werden. Im Innern befinden sich keine vom Benutzer selbst instandsetzbaren Teile.</p>
	<p>Um die Gefahr elektrischer Schläge auszuschließen das Gehäuse auf keinen Fall öffnen. Im Innern befinden sich keine vom Benutzer selbst instand setzbaren Teile. Reparaturen dürfen nur von einer autorisierten Fachwerkstatt durchgeführt werden.</p>
<h1>DC-12V</h1>	<p>Dieses Gerät ist für DC 12V Netzspannung ausgelegt. Bei längerer Nichtbenutzung des Geräts ziehen Sie das Netzteil vom Gerät ab.</p>
	<p>Das Gerät wird mit einem externen Netzteil betrieben. Um Beschädigungen am Gerät zu vermeiden verwenden Sie nur Originalzubehör, das mit den Angaben in dieser Anleitung übereinstimmt.</p>
	<p>Setzen Sie das Gerät kein Spritzwasser oder hoher Luftfeuchtigkeit aus und stellen Sie keine mit Flüssigkeiten gefüllten Gegenstände wie Vasen auf das Gerät.</p>
	<p>Stellen Sie das Gerät so auf, dass immer eine ungestörte Frischluftzufuhr sichergestellt ist. Stellen Sie das Gerät keinesfalls auf Teppiche oder in die Nähe von Gardinen auf und bauen Sie das Gerät nicht in Bücherregale ein.</p>
	<p>Setzen Sie das Gerät weder direkter Sonneneinstrahlung noch Wärmequellen wie Heizungen oder Öfen aus und stellen Sie keine offenen Flamen wie Kerzen auf das Gerät.</p>

WICHTIGE SICHERHEITSHINWEISE

BITTE VOR DER BENUTZUNG SORGFÄLTIG LESEN.

Beachten Sie die Sicherheitshinweise auf der Rückseite des Fernsehers.



Warnung zur Vorbeugung vor Elektrischem Schock. Entfernen Sie keine der Abdeckungen. Keine durch den Benutzer wartbaren Teile im Gerät. Lassen Sie das Gerät durch Qualifiziertes Fachpersonal warten.



Dieses Symbol weist auf wichtige Bedienungs-/ Wartungsanweisungen von diesem Gerät in der Bedienungsanleitung hin.



Dieses Symbol weist auf die Gefahr eines elektrischen Schocks durch lebensgefährliche Spannung in diesem Gerät hin.

Befolgen Sie folgende Anweisungen:

- Benutzen Sie diesen Fernseher nicht in der Nähe von Wasser.
- Benutzen Sie zur Reinigung ein nur leicht befeuchtetes Tuch.
- Bedecken Sie keine der Lüftungsöffnungen.
- Richten Sie das Gerät gemäß der Bedienungsanleitung ein.
- Beachten Sie, dass das KFZ-Kabel nicht gequetscht oder geknickt werden darf und vermeiden Sie die Führung des Kabels über scharfe Kanten.
- Trennen Sie den Fernseher bei Gewitter oder längerer Nichtbenutzung von Netz.



Halten Sie das Gerät von Spritz- und Tropfwasser fern. Es dürfen keine mit Flüssigkeiten gefüllten Gegenstände auf das Gerät gestellt werden.

HINWEIS:

- Stellen Sie keine offenen Hitzequellen (Öfen, Kerzen etc.) in der Nähe oder auf das TV Gerät.

WICHTIGE SICHERHEITSHINWEISE

Dieses Gerät entspricht allen gegenwärtigen Sicherheitsbestimmungen. Die folgenden Sicherheitstipps sollen den Benutzer vor leichtsinniger Benutzung und den sich daraufhin entwickelnden Gefahren bewahren.

1. Dieses Gerät wurde unter größter Sorgfalt hergestellt und einer strengen Endkontrolle unterzogen. Es besteht aber wie bei jedem anderen elektrischen Gerät die Möglichkeit, dass Probleme entstehen können. Trennen Sie das Gerät im Falle einer Rauchentwicklung, starker Hitzeentwicklung oder jeder anderen unnatürlichen Erscheinung sofort vom Netz.
2. Der KFZ-Stecker dient der Trennung des Gerätes vom Stromnetz und sollte jederzeit problemlos zu erreichen sein.
3. Verbinden Sie das Gerät nur mit Stromquellen, die den Spezifikationen des Gerätes entsprechen (DC 12V). Diese finden Sie auf der Geräterückseite und der Bedienungsanleitung.
4. Der Stromanschluss sollte sich in der Nähe des Gerätes befinden und muss einfach zu erreichen sein.
5. Halten Sie Nagetiere vom Gerät fern, um Beschädigungen der Kabel zu vermeiden.
6. Um Verletzungen vorzubeugen, achten Sie darauf, dass das KFZ-Kabel von kleinen Kindern weder erreicht noch aus der Steckdose herausgezogen werden kann.
7. Stellen Sie das Gerät nicht in der Nähe von Wärmequellen auf. Das Gehäuse und das Netzkabel könnten durch den Einfluss der Wärme beschädigt werden.

8. Der Bildschirm ist aus Plastik, dass bei Beschädigung abplatzen kann. Um Verletzungen vorzubeugen, sammeln Sie scharfkantige Plastiksplitter vorsichtig auf.
9. Achten Sie beim Aufstellen des Gerätes auf einen festen und ebenen Untergrund.
10. Um das Gerät vor Blitzschlag zu schützen, trennen Sie das Gerät vom Netz und ziehen Sie die Antenne ab. **Warnung:** Berühren Sie nicht den RF-Antennenstecker.
11. Trennen Sie das Gerät vom Stromnetz, wenn Sie das Gerät für eine längere Zeit nicht benutzen oder unbeaufsichtigt lassen.
12. Beachten Sie beim Aufstellen des Gerätes, das eine ausreichende Belüftung vorhanden ist. Stellen Sie das Gerät niemals in Nähe von Wärmequellen auf und verdecken Sie keine der Lüftungsöffnungen.
13. Vermeiden Sie direkte Sonneneinstrahlung auf das Gerät. Bewahren Sie einen Freiraum von 5 cm (2“) zur Umgebung beim Aufstellen in einem Regal.
14. Halten Sie Wasser oder Feuchtigkeit vom Gerät fern. Benutzen Sie das Gerät nicht in nasser oder feuchter Umgebung wie dem Bad, einer Dampfküche oder in der Nähe eines Schwimmbekens.
15. Benutzen Sie das Gerät nicht, wenn Feuchtigkeitskondensationen entstehen können.
16. Jegliche Reparatur darf nur von qualifiziertem Fachpersonal durchgeführt werden.
17. Öffnen Sie niemals das Gerät. Reparaturen die nicht durch Qualifiziertes Personal ausgeführt wurden können mögliche Ursache von Bränden sein.
18. Flüssigkeiten, die in das Gerät gelangt sind, können ein Grund für schwerwiegende Schäden sein. Schalten Sie das Gerät AUS und trennen Sie es vom Stromnetz. Setzen Sie sich mit Ihrem Händler oder dem Kundenservice in Verbindung.
19. Entfernen Sie niemals die Sicherheitsabdeckungen. Es befinden sich weder verwendbare noch wartbare Bauteile im Inneren des Gerätes. Sie würden Ihren Garantieanspruch verlieren. Das Gerät darf nur vom Herstellerservice repariert werden.
20. Schlagen oder schütteln Sie niemals den Bildschirm, weil dies die internen Schaltkreise beschädigen könnte. Gehen Sie behutsam mit der Fernbedienung um und lassen Sie sie nicht fallen.
21. Säubern Sie das Gerät mit einem, weichen Tuch. Benutzen Sie niemals Lösungsmittel oder Flüssigkeiten auf Ölbasis. Für hartnäckige Flecken können Sie einen feuchten Lappen mit verdünntem Reinigungsmittel verwenden.
22. Klären Sie Ihre Kinder über das Nutzungsverhalten im Internet auf und lassen Sie Ihre Kinder nicht unbeaufsichtigt mit dem Gerät spielen. Die Firma Ultramedia GmbH & Co. Handels KG ist nicht für die gezeigten Internetinhalte verantwortlich.
23. Alle Abbildungen in dieser Bedienungsanleitung dienen ausschließlich als Beispiel und müssen nicht dem tatsächlichen Gerät entsprechen.
24. Beachten Sie, dass nicht alle Einstellungen für alle Geräte zur Verfügung stehen.

KOPFHÖRER-WARNHINWEIS

Stellen Sie die Lautstärke des Gerätes auf ein Minimum ein, bevor Sie Kopfhörer verwenden. Eine zu hoch eingestellte Lautstärke kann über einen langen Zeitraum zur Beeinträchtigung / Schädigung des Gehörs führen. Verwenden Sie daher, um Ihr Gehör zu schonen, eine angenehme mittlere Lautstärke.

AUFSTELLORT

Stellen Sie das TV Gerät auf eine stabile und ebene Oberfläche (Stand-Fuß nicht enthalten) oder führen Sie eine Wandmontage gemäß der Bedienungsanleitung der Wandhalterung durch. Vermeiden Sie Stellplätze mit direkter Sonneneinstrahlung. Für einen angenehmen TV-Genuss wird weiches, indirektes Licht empfohlen. Um eine Beschädigung des Gerätes zu vermeiden, stellen Sie den Fernseher so auf, dass keine Gegenstände in das Gerät schwenken können. Beachten Sie, dass Sie keine Gegenstände vor dem Fernbedienungsempfänger des TV Gerätes stellen. Dies führt dazu, dass sich das Gerät nicht mehr mit der Fernbedienung bedienen lässt.

- webOS Gerät
- Fernbedienung inkl. Batterien
- Netzteil (12V / 3A)
- Bedienungsanleitung
- Stand-Fuß (inkl. Schrauben)
- 12V KFZ Kabel
- VESA-Schrauben

Hinweis:

- Bei dem 24 Zoll Modell werden die Füße gesteckt. Es sind keine Schrauben enthalten.
- Schrauben sind nur bei dem 19 Zoll und dem 22 Zoll Modell enthalten.

AUSPACKEN UND EINRICHTEN

1. Nehmen Sie das Gerät und das Zubehör vorsichtig aus dem Karton und entfernen Sie das gesamte Verpackungsmaterial vom Gerät. Kontrollieren Sie das Zubehör auf Vollständigkeit.
2. Kontrollieren Sie das der Kippschalter am Gerät auf Ein (I) steht.
3. Schließen Sie das im Lieferumfang enthaltene Netzteil oder KFZ-Kabel an die passende Stromquelle und das Gerät an.
4. Legen Sie die Batterien in die Fernbedienung ein. Achten Sie dabei auf die richtige Polarität.
5. Verbinden Sie Ihre Satelliten-Anlage, Kabelanlage oder DVB-Antenne mit den Anschlüssen **TV1** (Satellit) oder **TV2** (DVB-C / DVB-T).
6. Verbinden Sie alle weiteren externen Geräte (z.B. Blu-ray Player usw.) mit den passenden Anschlüssen am TV Gerät.
7. Das Gerät ist nun für die Nutzung vorbereitet. Die Funktionen werden auf den nächsten Seiten erklärt.

1.

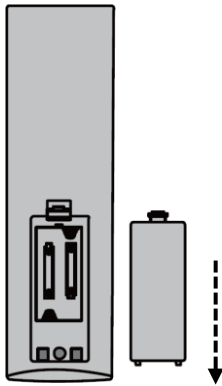

Öffnen Sie das Batteriefach auf der Rückseite der Fernbedienung, indem Sie die Abdeckung in Pfeilrichtung von der Fernbedienung herunterschieben.

Hinweis:

- Für die Entsorgung der entnommenen Batterien beachten Sie bitte die Entsorgungshinweise in dieser Anleitung.

2.

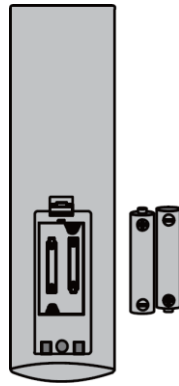

Entnehmen Sie bereits eingelegte Batterien und legen Sie die neuen Batterien in die Fernbedienung ein. Achten Sie beim Einlegen der Batterien auf die Polarität (+/-) im Batteriefach.

Hinweis:

- Immer nur Batterien vom gleichen Typ und Hersteller verwenden.

3.

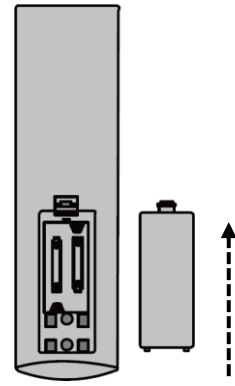

Schließen Sie das Batteriefach auf der Rückseite der Fernbedienung, indem Sie die Abdeckung in Pfeilrichtung auf die Fernbedienung schieben.

Hinweis:

- Wenn das Gerät für einen längeren Zeitraum nicht genutzt wird, nehmen Sie die Batterien aus der Fernbedienung, um ein Auslaufen und eine damit verbundene Beschädigung der Fernbedienung zu vermeiden.

GERÄTEPFLEGE

Um das Gerät zu pflegen verwenden Sie für die Reinigung keine Flüssigkeiten und keine Reinigungsmittel die Alkohol oder Verdüner enthalten. Für das Display empfehlen wir LCD-Pflegereiniger. Bitte den Reiniger nie direkt auf das Display sprühen, sondern zuvor auf eine Reinigungstuch und dann das Display reinigen. Wenn das Gerät verstaubt ist, wischen Sie dieses mit einem weichen (trockenen), nicht scheuernden Staubtuch ab.

Bild 1



Bild 2

**Bild 1:**

1. Legen Sie das **TV-Gerät (A)** mit dem Display nach unten zeigend auf einen ebenen und leicht gepolsterten Untergrund.
2. Stecken Sie das **Mittelstück (B)** wie in **Bild 1** zu sehen ist an das Gerät und schrauben Sie dieses mit den **Schrauben (C)** fest.

Bild 2:

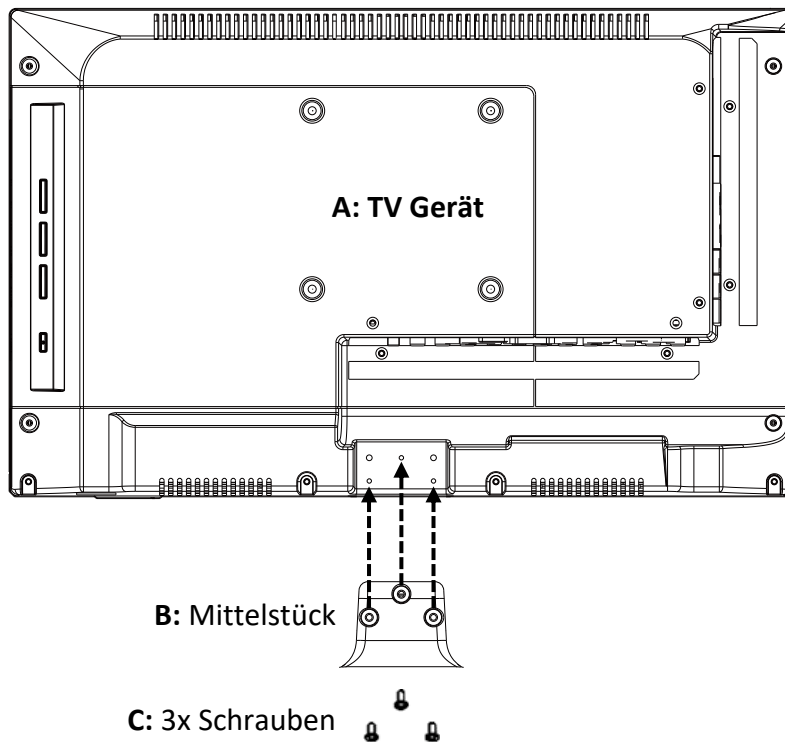
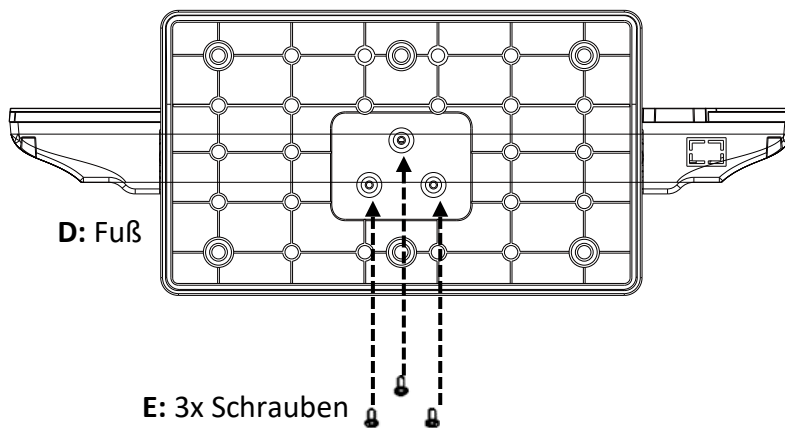
3. Schrauben Sie den **Fuß (D)** mit den **Schrauben (E)** an das **Mittelstück (B)** wie in **Bild 2** gezeigt.

Hinweis:

- Ziehen Sie die Schrauben nicht zu fest an. Sie könnten die Schrauben oder das Gewinde beschädigen.

Bild 1



Bild 1:

1. Legen Sie das **TV-Gerät (A)** mit dem Display nach unten zeigend auf einen ebenen und leicht gepolsterten Untergrund.
2. Stecken Sie die **Füße (links/rechts) (B)** wie in der Abbildung zu sehen in das Gerät und schrauben Sie diese mit den **Schrauben (C)** fest.
 - **LED22iBT:** Die Füße werden mit den mitgelieferten Schrauben am TV-Gerät befestigt.
 - **LED24iBT:** Die Füße werden gesteckt. Es sind keine Schrauben im Lieferumfang enthalten.

Hinweis:

- Ziehen Sie die Schrauben nicht zu fest an. Sie könnten die Schrauben oder das Gewinde beschädigen.

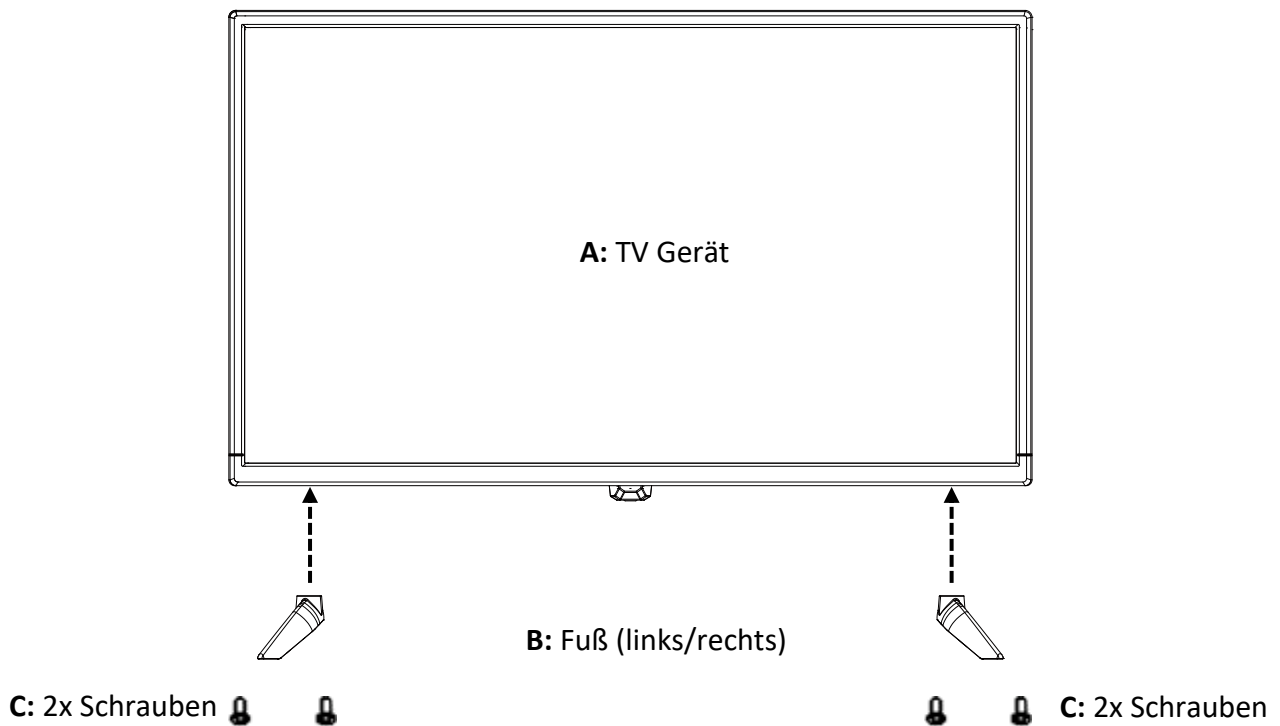
Ansicht von hinten: LED19iBT

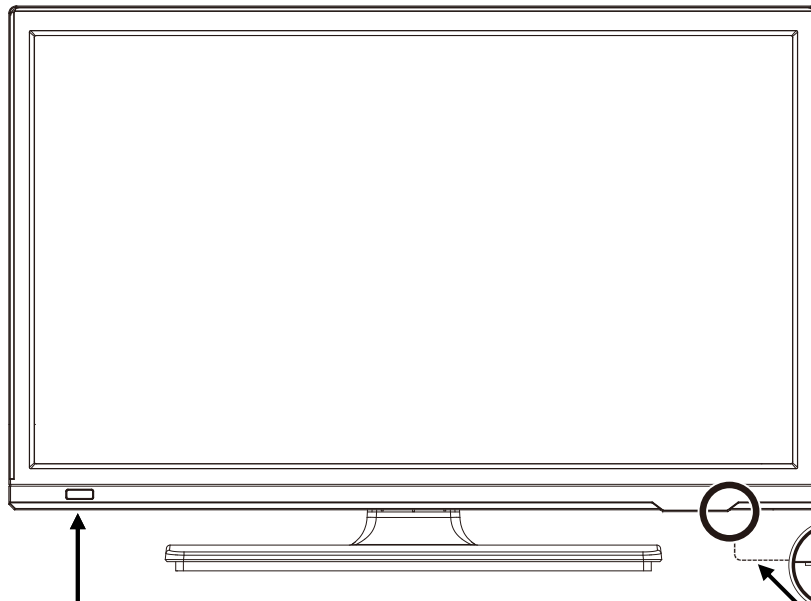

Fernbedienungsempfänger (freihalten)

Kippschalter

Hinweise:

- Beachten Sie, dass manche Funktionen nur mit der Fernbedienung ausgeführt werden können.
- Halten Sie den Fernbedienungsempfänger frei da die Fernbedienung sonst nicht funktioniert.
- Beachten Sie das der Kippschalter auf Ein (I) steht. Ansonsten hat der Fernseher keine Funktion.
- Die Nahbedienung befindet sich rechts hinten am Gerät.

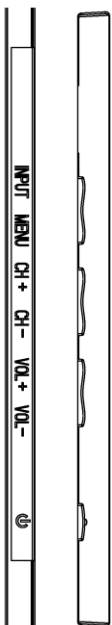

Input: Input Menü öffnen / schließen

Menü: Geräte-Menü öffnen / schließen

CH+: Kanal hochschalten

CH-: Kanal runterschalten

Vol+: Lauter

Vol-: Leiser

Power: Gerät einschalten / Standby

Ansicht von hinten: LED22iBT

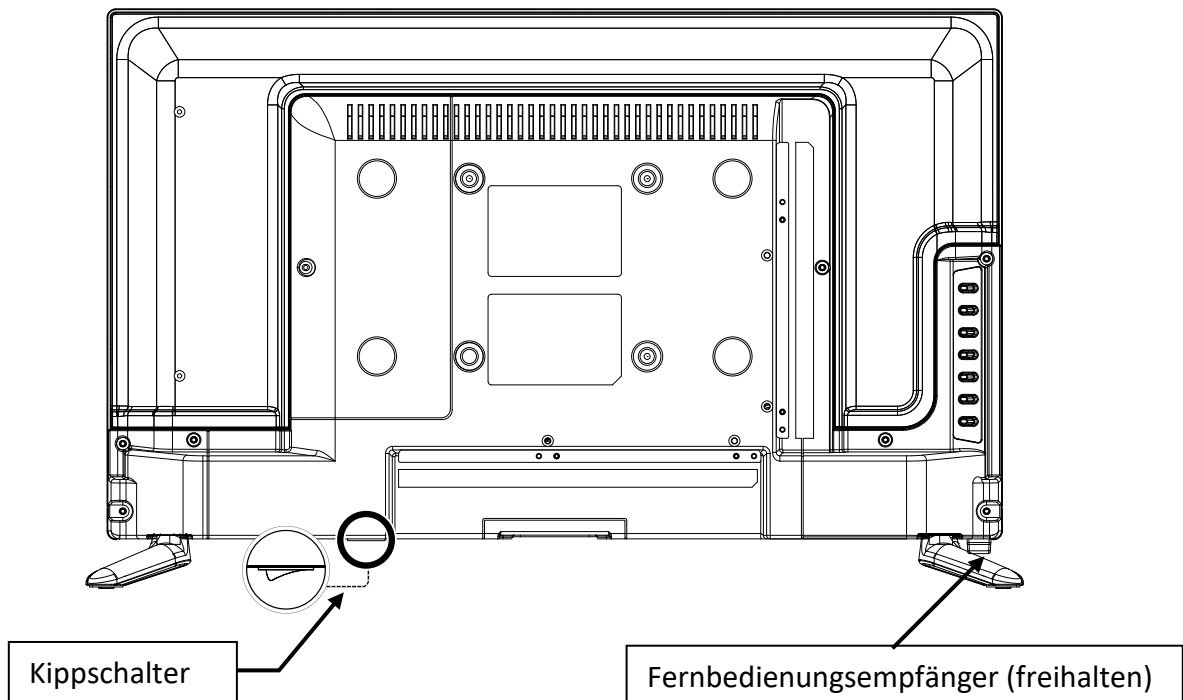

Hinweise:

- Beachten Sie, dass manche Funktionen nur mit der Fernbedienung ausgeführt werden können.
- Halten Sie den Fernbedienungsempfänger frei da die Fernbedienung sonst nicht funktioniert.
- Beachten Sie das der Kippschalter auf Ein (I) steht. Ansonsten hat der Fernseher keine Funktion.
- Die Nahbedienung befindet sich links hinten am Gerät.

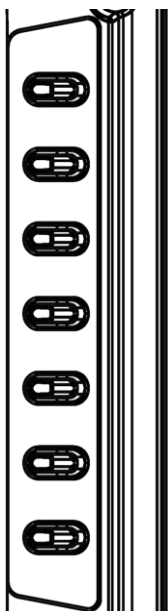

VOL+: Lauter

VOL-: Leiser

CH+: Kanal hochschalten

CH-: Kanal runterschalten

Menü: Geräte-Menü öffnen / schließen

Input: Input Menü öffnen / schließen

Power: Gerät einschalten / Standby

Ansicht von hinten: LED24iBT

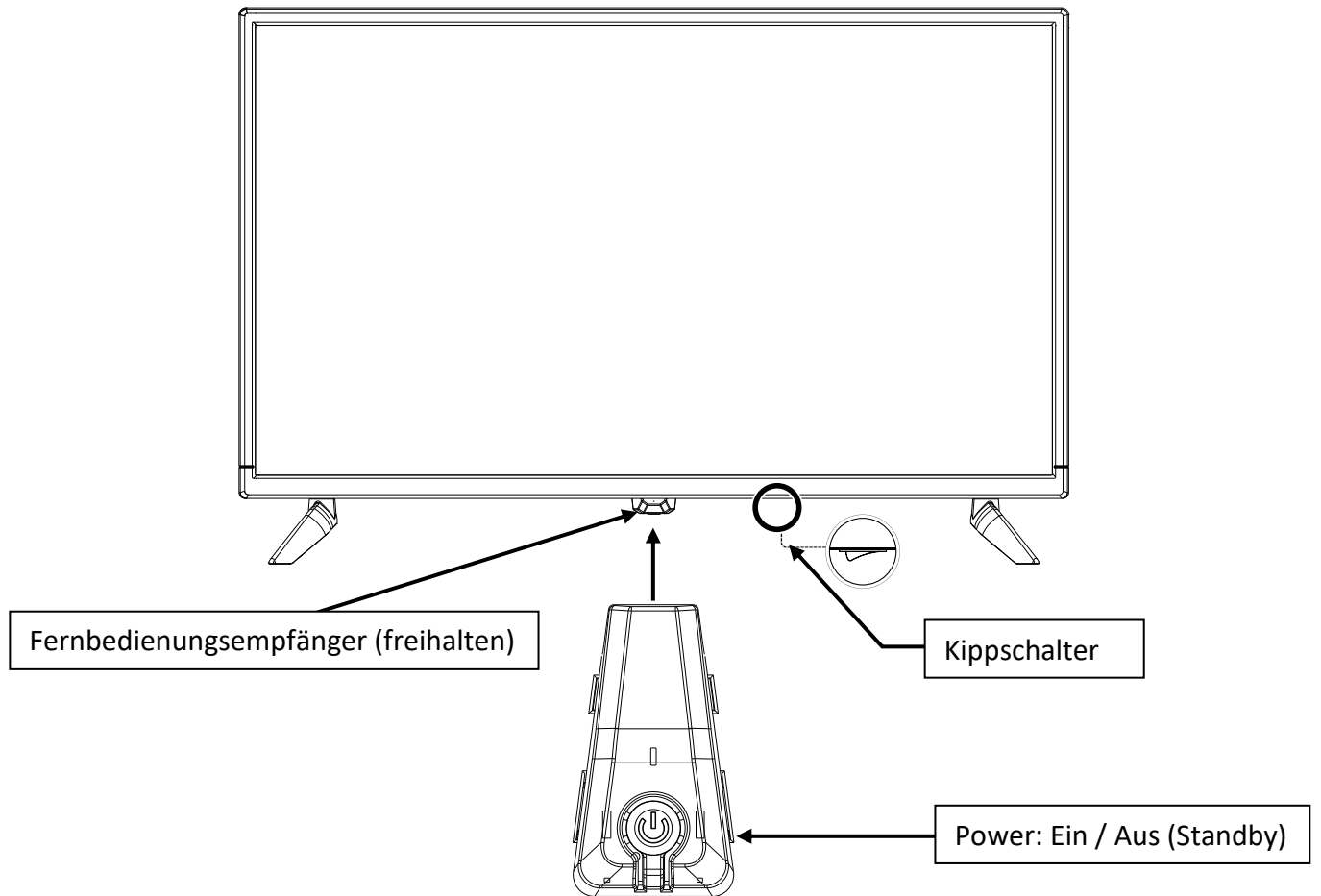

Hinweise:

- Beachten Sie, dass alle Funktionen außer Power Ein/Standby nur mit der Fernbedienung gesteuert werden kann.
- Halten Sie den Fernbedienungsempfänger frei da die Fernbedienung sonst nicht funktioniert.
- Beachten Sie, dass der Kippschalter auf „Ein“ (I) steht. Ansonsten hat der Fernseher keine Funktion.
- Das Gerät hat keine Nahbedienung. Nur Standby-Taste.

<p>Kippschalter</p>	<p>Der Kippschalter befindet sich auf der Unterseite des Gerätes. Kontrollieren Sie das der Kippschalter auf „Ein“ (I) steht. Mit dem Kippschalter können Sie das Gerät komplett stromlos machen (auf (O) stellen).</p>
<p>Power</p>	<p>Gerät einschalten / Standby</p>

Position: unten



Position: seitlich



POWER INPUT DC 12V	Eingangsbuche für das Netzteil und das KFZ-Kabel.
RJ45	LAN-Anschluss für ein Netzwerkkabel.
AV / L / R	AV-Eingang zum Anschluss externer AV-Geräte wie Videorecorder oder ähnlichem (AV Adapter ist nicht im Lieferumfang enthalten).
HDMI 1 / HDMI 2	2x HDMI-Eingang zum Anschluss externer Geräte wie Spielekonsolen, BluRay-Player oder Soundbars (HDMI 2 ist ARC kompatibel).
USB 1 / USB 2 (5V / 500mA)	2x USB Anschluss für USB Sticks und Festplatten (max. 1TB) zur Medienwiedergabe.
OPTICAL (out)	Optische Audio-Ausgang zur Ausgabe des Audio-Signals an Sound-Receiver oder Soundbars.
TV1 (DVB-S / S2)	Hier schließen Sie Ihre Satelliten-Antenne an.
TV2 (DVB-C / T2)	Hier schließen Sie Ihre Kabel-Anlage oder DVB-T Antenne an.
CI+SLOT	Steckplatz für CI+ Module zum Entschlüsseln von verschlüsselten TV Programmen (Modul und Karte gehören nicht zum Lieferumfang und müssen vom entsprechenden Anbieter bezogen werden).
Kopfhörer (Earphone)	3,5mm Kopfhöreranschluss. Bei Verwendung werden die internen Lautsprecher stumm geschaltet.

Die Fernbedienung benutzt Infrarotwellen (IR). Halten Sie die Fernbedienung in die Richtung des TV Gerätes. Die Fernbedienung muss sich innerhalb der Reichweite und im richtigen Winkel zu dem TV Gerät befinden (8 Meter / 60°). Die folgenden Tasten sind auf der Fernbedienung verfügbar.

		Power Taste: Gerät Ein schalten oder Aus schalten.
		TV/Radio-Taste: Wechseln Sie zwischen den TV und Radio-Programmen.
		Suchen-Taste: Suchen Sie nach bestimmten Inhalten.
		Untertitel-Taste: Wählen Sie den Untertitel aus.
		Konfigurations-Taste: Öffnet oder schließt das Konfigurations-Menü.
		Input-Taste: Eingangsquellen-Menü öffnen.
		Nummern-Tasten: Für die Programm-Auswahl.
		Listen-Taste: Öffnet die Programmliste.
		Menüwahl-Tasten: Öffnet oder schließt das Eingabe Feld für z.B. Zahlenfeld, Teletext und andere Funktionen.
		+/- Volume-Taste: Lautstärke einstellen
		▲▼ Channel-Taste: Nächster Sender / Vorheriger Sender
		AD-Taste: Aktiviert die Audio-Beschreibung wenn vom Sender übertragen wird.
		Mute-Taste: Sound stumm schalten (Ein / Aus)
		Programm-Guide-Taste: Öffnet oder schließt das Programm-Guide-Menü.



	Wiedergabe-Taste: Starten Sie die USB-Wiedergabe.
	Home-Taste: Öffnen Sie die WEB OS Benutzeroberfläche.
	Pause-Taste: USB-Wiedergabe pausieren.
	Zurück-Taste: Zum letzten Menüpunkt zurückkehren.
	Exit-Taste: Menü verlassen / schließen.
	Navigations-Tasten: Hoch / runter / links / rechts
	Enter-Taste: Bestätigen
	Text-Taste: Öffnen / schließen Sie den Teletext.
	Text-Option-Taste: Menü für Teletext Optionen öffnen.
	Record-Taste: Startet eine Aufnahme auf USB. Hinweis: Nur wenn vom TV-Gerät unterstützt wird.
	Movies-Taste: Öffnet die Suchfunktion nach Video-Inhalten in Apps.
	Stopp-Taste: USB Wiedergabe beenden.
	App-Schnellwahl-Tasten: Öffnet entsprechende Apps.
	Menüschnellwahl-Tasten: Schnellwahltasten für Menü und Teletext.

Dieser Fernseher ist mit einem CI+ Steckplatz ausgestattet und unterstützt folgende digitale Standards: DVB-T/T2HD, DVB-S/S2 und DVB-C

Common Interface / Steckplatz

Der CI-Steckplatz (CI+) wurde entworfen, um Conditional-Access-Module (CAM) und Smart Cards anzunehmen und damit auf den Pay-TV und andere Dienste zugreifen zu können. Kontaktieren Sie Ihren Pay-TV Dienstleister, um mehr Informationen über Module und Abonnements zu erhalten.

Hinweis:

- Conditional -Access-Module und Smart Cards werden separat verkauft.
- Schalten Sie Ihren Fernseher aus, bevor Sie CI+ Module in den CI Slot stecken.
- Schieben Sie anschließend die Smart Card in das CI+ Modul.

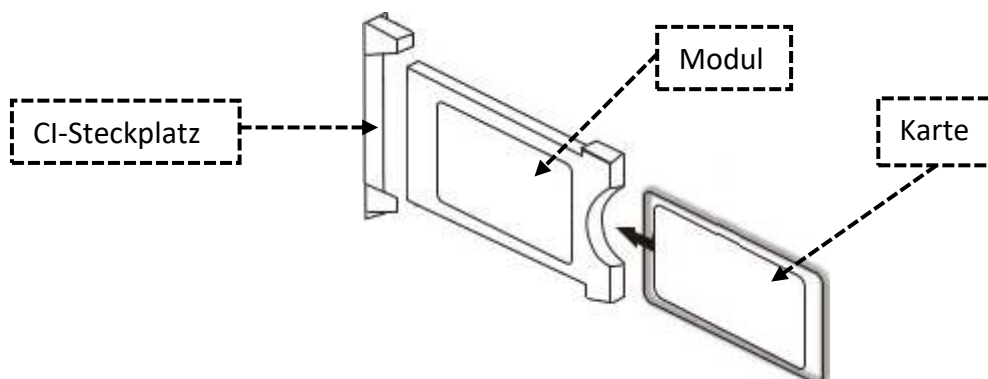







1. Schalten Sie den Fernseher ein und vergewissern Sie sich, dass als Quelle „**Live TV**“ ausgewählt ist.
2. Wenn das CAM erkannt wird, wird folgender Schriftzug auf dem Bildschirm angezeigt: „**CI-Modul wurde erkannt**“. Warten Sie ein paar Sekunden, bis die Karte aktiviert ist.
3. Wählen Sie nun das gewünschte Pay-TV-Programm aus.
4. Es werden detaillierte Informationen über die genutzte Smart Card im Konfigurations-Menü unter dem folgenden Menüpunkt angezeigt: **Alle Einstellungen > Allgemein > Sender > CI Informationen**
5. Drücken Sie die **OK-Taste**, um das CI Menü aufzurufen. Im Handbuch des Moduls finden Sie Details zu den Einstellungen.
6. Wenn das Modul entfernt wird, wird folgender Schriftzug auf dem Bildschirm angezeigt: „**CI-Modul wurde entfernt**“.

English	German
CI+ Slot	CI+ Steckplatz
Module	Modul
Card	Karte

GRUNDBEDIENUNG

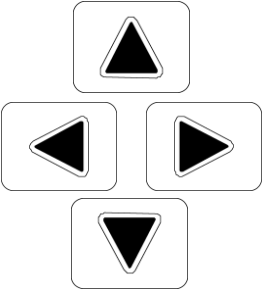
Die Bedienung des Gerätes findet mit den folgenden Tasten statt. Die Beschreibung, um zu den Menüpunkten zu kommen finden Sie auf den nächsten Seiten. Zusätzlich zu dieser Anleitung ist in der Software des Gerätes eine elektronische Anleitung zu den Menüpunkten integriert. Bei der Bedienung werden wichtige Hinweise oder Beschreibungen auf dem Display eingeblendet. Diese erklären, was geändert wird oder helfen, um das Gerät einzurichten.

	Power Taste: Gerät Ein schalten oder Aus schalten.
	Input-Taste: Eingangsquellen-Menü öffnen.
	Mute-Taste: Sound stumm schalten (Ein / Aus)

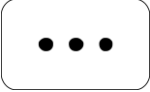
	<p>Navigations-Tasten: Hoch / runter / links / rechts</p>
	<p>Enter-Taste: Bestätigen</p>
	<p>Konfigurations-Taste: Öffnet oder schließt das Konfigurations-Menü.</p>
<p>BACK</p> <p>EXIT</p>	<p>Zurück-Taste: Schließt das Menü oder zum vorherigen Menüpunkt zurückkehren.</p> <p>Exit-Taste: Menü verlassen / schließen.</p>
	<p>Home-Taste: Öffnen Sie die WEB OS Benutzeroberfläche.</p>
<p>GUIDE</p>	<p>Programm-Guide-Taste: Öffnet oder schließt das Programm-Guide-Menü.</p>
	<ul style="list-style-type: none"> • Senderfunktionen: Zifferntasten für die Programm-Auswahl. • Planer: Zeigt die Planungs-Liste für erstellte Erinnerung die im Programmführer Menü eingestellt worden sind an. • Kanalliste: Zeigt die Kanalliste an. • Programmführer: Öffnet den elektronischen Programmführer und zeigt Programminformationen an. • Magic Explorer: Öffnet Vorschläge im Zusammenhang mit dem aktuellen TV-Inhalte nach den Sie suchen können. • Benutzeranleitung: Öffnet die Benutzeranleitung im Gerät. • Informationen: Zeigt Sendungsinformationen über das aktuelle Programm an. • Sport: Aktiviert den Sportmodus. Beachten Sie, das der Sportmodus zu einem erhöhten Energieverbrauch führt. • TV/Radio: Wechseln Sie zwischen der TV- und Radio-Senderliste. • Audio-Beschreibung: Aktiviert / deaktiviert die Audio-Beschreibung. Nur wenn vom TV-Sender übertragen wird. • Teletext: Öffnet / schließt den Teletext. • Teletextoptionen: Schalten Sie im Teletext diverse Optionen wie z.B. Index, Zeit, Halten, Zeigen uvm. • Audiosprache: Wählen Sie die vom Sender verfügbaren Ton-Spur aus. • Untertitel: Wählen Sie den vom Sender verfügbaren Untertitel aus. • Banner Platzierung ändern: Ändern Sie die Position für Menü-Einblendungen. • Farbige Tasten (rot, grün, gelb, blau): Schnellwahltasten für Menüeinstellungen und den Teletext.

Haben Sie das Gerät angeschlossen und mit allen Gerät verbunden folgen Sie den nächsten Schritten, um die Erstinstallation des Gerätes vorzunehmen. Bitte beachten Sie das in den ersten Punkten der Erstinstallation ein Sprachassistent für Personen mit Sehbeeinträchtigung eingeschaltet ist. Dieser kann aber während der Erstinstallation ausgeschaltet werden. Nachdem Sie das TV-Gerät eingeschaltet haben werden Sie aufgefordert die **OK-Taste** zu drücken.

1. Gerät einschalten

Betätigen Sie den **Kippschalter** am Gerät und die Power-LED leuchtet rot. Drücken Sie anschließend die **Power-Taste** auf der Fernbedienung, um das Gerät einzuschalten. Die Power-LED blinkt rot und grün abwechselnd. Ist das Gerät eingeschaltet leuchtet die Power-LED grün.

2. Erst-installation starten

Auf dem Display wird „Press the OK button on your remote“ angezeigt. Drücken Sie die **OK-Taste** auf der Fernbedienung, um die Erstinstallation zu starten.

3. Sprache einstellen

Wählen Sie die Sprache aus und drücken Sie die **OK-Taste**. Drücken Sie anschließend die die **►-Taste**, um zu dem Menüpunkt „Weiter“ zu kommen. Drücken Sie jetzt die **OK-Taste**, um zum nächsten Menüpunkt zu gelangen.

4. Land einstellen

Wählen Sie das Land aus und drücken Sie die **OK-Taste**. Drücken Sie anschließend die die **►-Taste**, um zu dem Menüpunkt „Weiter“ zu kommen. Drücken Sie jetzt die **OK-Taste**, um zum nächsten Menüpunkt zu gelangen.

5. Audio-Anleitung

Nachdem Sie das Land bestätigt haben erscheint eine Einblendung für die „Audio-Anleitung“ auf dem Display. Wählen Sie „Ja“ aus, wenn die Menüpunkte und eingaben weiterhin vorgelesen werden sollen. Wählen Sie „Nein“ aus, wenn die Menüpunkte und eingaben nicht mehr vorgelesen werden sollen. Drücken Sie jetzt die **OK-Taste**, um zum nächsten Menüpunkt zu gelangen. Folgende Sie für den nächsten Punkt entweder der Anleitung „Erstinstallation: Einrichtung am TV“ oder „Erstinstallation: Einrichtung per App“.

ERSTINSTALLATION: Einrichten am TV

6. Einrichten des Fernsehers

Wählen Sie aus, ob Sie das Gerät mithilfe einer App oder am TV-Gerät einstellen möchten. Navigieren Sie im Anschluss auf „Weiter“ und drücken Sie die **OK-Taste**, um zum nächsten Menüpunkt zu gelangen.

- **Fernseher:** Die Erstinstallation wird am TV vorgenommen.

7. Internet-Verbindung

Jetzt geht es mir der der WLAN Einstellung weiter.

Hinweis:

- Haben Sie das Gerät per Netzwerkkabel angeschlossen oder Sie wollen das Gerät nicht oder zu einem späteren Zeitpunkt mit dem Netzwerk verbinden navigieren Sie auf „Überspringen“ und drücken Sie die **OK-Taste**.

Wählen Sie jetzt die WLAN-Verbindung aus, mit der Sie das Gerät Verbindung wollen. Navigieren Sie auf den Netzwerknamen und drücken Sie die **OK-Taste**. Eine Tastatur öffnet sich auf dem Display. Geben Sie das Passwort ein und navigieren Sie auf „Eingabetaste/OK“ und drücken Sie die **OK-Taste**. Das Gerät wird nun mit dem Netzwerk verbunden und Sie gelangen zum nächsten Menüpunkt.

Hinweis:

- Die Tastatur ist Standard auf English eingestellt. Navigieren Sie auf das Feld „ENG“ wenn die Tastatur geöffnet ist und drücken Sie die **OK-Taste**. Folgende Einstellungen stehen zur Auswahl:
ENG: englische Tastatur (QWERTY)
DEU: deutsche Tastatur (QWERTZ)

8. Geschäftsbedingungen

Lesen Sie die Allgemeinen Geschäftsbedingungen durch und drücken Sie die **OK-Taste**, um zum nächsten Punkt zu gelangen. „Alle auswählen“ ist markiert. Drücken Sie die **OK-Taste**, um alle auszuwählen. Navigieren Sie nach unten auf „Mehr“ und drücken Sie erneut die **OK-Taste**. Das Eingabefeld wechselt nun zu dem Punkt „Zustimmen“. Drücken Sie erneut die **OK-Taste**, um den ausgewählten Geschäftsbedingungen zuzustimmen.

Hinweis:

- Werden die allgemeinen Geschäftsbedingungen nicht bestätigt können die Internet-Inhalte nicht genutzt werden.

9. Analyse der Nutzerumgebung

Wählen Sie jetzt aus wie Sie das TV Gerät nutzen möchten. „Auswählen“ ist markiert. Drücken Sie die **OK-Taste**, um zur Auswahl zu gelangen. Die folgenden Punkte stehen zur Auswahl:

- **Nur TV:** Es wird während der Erstinstallation ein Suchlauf ausgeführt. Folgen Sie den nächsten Punkten, um den Suchlauf auszuführen.
- **Keine:** Die Sendersuchfunktion wird während der Erstinstallation übersprungen. Ein Sendersuchlauf kann zu einem späteren Zeitpunkt ausgeführt werden.

Haben Sie die Nutzungsart ausgewählt drücken Sie die **▼-Taste**, um auf den Punkt „Weiter“ zu gelangen. Drücken Sie die **OK-Taste**, um zum nächsten Menüpunkt zu gelangen.

10. Fernseh-Installationsart für optimale Toneinstellungen

Wählen Sie die Art aus wie Sie das TV-Gerät installiert haben. Die Audio-Einstellungen können in Abhängigkeit vom Modell je nach Auswahl unterschiedlich eingestellt sein.

- **Ständer:** Sie haben das Gerät mit dem Optional erhältlichen Stand-Fuß montiert.
- **Wandhalterung:** Sie haben das Gerät an eine Optional erhältliche Wandhalterung montiert.

11. Auto-Update

Deaktivieren oder Aktivieren Sie mit der **OK-Taste** das Softwareupdates automatisch über das verbundene Netzwerk / WLAN Heruntergeladen werden dürfen. Der Menüpunkt ist in der Erstinstallation „Aktiviert“. Navigieren Sie im Anschluss mit der **▼-Taste** auf „Weiter“ und drücken Sie die **OK-Taste**, um zum nächsten Menüpunkt zu gelangen. Haben Sie bei Punkt 8 „Keine“ ausgewählt fahren Sie mit Punkt 13 (S. 16) fort.

12. Sendereinstellung

Haben Sie bei Punkt 9. „Analyse der Nutzerumgebung“ „Keine“ ausgewählt überspringen Sie diesen Punkt und machen Sie direkt mit Punkt 13. „LG-Konto“ Weiter.

Wählen Sie die Verbindung aus wie Sie das TV-Programm empfangen möchten und drücken Sie die **OK-Taste**. Die folgenden Möglichkeiten stehen zur Auswahl und werden empfohlen

- **Antenne:** Nur digitale Suchen
Sie haben eine Terrestrische Zimmer-Antenne, Dachantenne oder Außenantenne an den „TV2“-Anschluss des Gerätes angeschlossen. 5V Spannung für aktive Antennen ist immer eingeschaltet.
- **Kabel:** Andere Anbieter >>> Vollständige Suche >>> Blindsuche
Sie haben Ihre Kabel-Anlage an den „TV2“-Anschluss des Gerätes angeschlossen.
- **Satellit:** Andere Anbieter >>> Blindsuche
Sie haben Ihre Satelliten-Anlage an den „TV1“-Anschluss des Gerätes angeschlossen.

Navigieren Sie im Anschluss mit der **▼-Taste** auf „Weiter“ und drücken Sie die **OK-Taste**, um zum nächsten Menüpunkt zu gelangen. Die Folgenden Einstellungs-Möglichkeiten stehen zur Verfügung.

Hinweis:

- Für mehr Informationen sehen Sie den Punkt „**Sendersuchlauf starten**“ auf Seite 20 in dieser Anleitung.
- Eine sortierte Senderliste für den Satelliten-Modus kann per E-Mail angefragt werden und ist auf unserer Homepage verfügbar.
- Die 5V-Spannung für aktive DVB-T Antennen ist immer aktiviert und kann nicht ausgeschaltet werden.
- Je nach Auswahl der getroffenen Einstellungen kann die Senderliste variieren.

ANTENNE / DVB-T	<p>Die folgenden Einstellungsmöglichkeiten stehen im Antenne (DVB-T/T2 HD) Menüpunkt zur Verfügung.</p> <ul style="list-style-type: none"> • Nur digitale suchen <p>Haben Sie die Einstellung vorgenommen navigieren Sie auf „Weiter“ und drücken Sie die OK-Taste, um den Suchlauf zu starten. Ist der Suchlauf abgeschlossen öffnen sich eine Anzeige welcher Programmmodus festgelegt wurde. Drücken Sie die OK-Taste zum Bestätigen. Jetzt wird die Anzahl der gefundenen Sender angezeigt. Navigieren Sie auf „Weiter“ und drücken Sie die OK-Taste, um zum nächsten Menüpunkt zu gelangen.</p>
KABEL / DVB-C	<p>Die folgenden Einstellungsmöglichkeiten stehen im Kabel (DVB-C) Menüpunkt zur Verfügung.</p> <ul style="list-style-type: none"> • Vodafone (übrige Bundesländer): Netzwerksuche / Vollständige Suche • Vodafone (NRW, Hessen, BW): Schnellsuche / Vollständige Suche • Andere Anbieter: Netzwerksuche / Vollständige Suche <p>Haben Sie die Einstellung vorgenommen navigieren Sie auf „Weiter“ und drücken Sie die OK-Taste, um den Suchlauf zu starten. Ist der Suchlauf abgeschlossen öffnen sich eine Anzeige welcher Programmmodus festgelegt wurde. Drücken Sie die OK-Taste zum Bestätigen. Jetzt wird die Anzahl der gefundenen Sender angezeigt. Navigieren Sie auf „Weiter“ und drücken Sie die OK-Taste, um zum nächsten Menüpunkt zu gelangen.</p>
Satellit / ASTRA	<ol style="list-style-type: none"> 1. Die folgenden Einstellungsmöglichkeiten stehen im Satellit / Astra Menüpunkt zur Verfügung. <ul style="list-style-type: none"> • Satelliteneinstellungen ändern: Hier können die LNB Einstellungen angepasst werden. Achtung! Das Verstellen der Werte wird nur Erfahrenen Nutzern empfohlen. Im Normalfall muss nichts verändert werden. • Transponder bearbeiten: Hier können die Transponder des eingestellten Satelliten eingesehen, bearbeitet und hinzugefügt werden. 2. Navigieren Sie auf „Weiter“ und drücken Sie die OK-Taste, um zum nächsten Menüpunkt zu gelangen. 3. Die folgenden Einstellungen stehen zur Verfügung. <ul style="list-style-type: none"> • Schnellsuche: Eine Voreingestellte Liste mit gesetzten Favoriten wird geladen. Es können nur die ersten 99 Programmplätze bearbeitet werden. Navigieren Sie auf „Weiter“ und drücken Sie die OK-Taste, um den Suchlauf zu starten. • Vollständige Suche: Ein vollständiger Suchlauf wird ausgeführt. Die Senderliste ist nicht sortiert und die Programme 1-99 können als Favoriten genutzt werden. Es können nur die ersten 99 Programmplätze bearbeitet werden. Die folgenden Punkte können ausgewählt werden: Verschlüsselte Programme überspringen, Netzwerksuche, Blindsuche.

Satellit / ASTRA	<p>4. Haben Sie die Einstellung vorgenommen navigieren Sie auf „Weiter“ und drücken Sie die OK-Taste, um den Suchlauf zu starten. Ist der Suchlauf abgeschlossen öffnen sich eine Anzeige welcher Programmmodus festgelegt wurde. Drücken Sie die OK-Taste zum Bestätigen. Jetzt wird die Anzahl der gefundenen Sender angezeigt. Navigieren Sie auf „Weiter“ und drücken Sie die OK-Taste, um zum nächsten Menüpunkt zu gelangen.</p>
SATELLIT / ANDERE ANBIETER	<p>1. Die folgenden Einstellungsmöglichkeiten stehen im Satellit / Andere Anbieter Menüpunkt zur Verfügung.</p> <ul style="list-style-type: none"> • Satelliteneinstellungen ändern: Hier können die LNB Einstellungen angepasst werden. Achtung! Das Verstellen der Werte wird nur Erfahrenen Nutzern empfohlen. Im Normalfall muss nichts verändert werden. • Transponder bearbeiten: Hier können die Transponder des eingestellten Satelliten eingesehen, bearbeitet und hinzugefügt werden. <p>2. Navigieren Sie auf „Weiter“ und drücken Sie die OK-Taste, um zum nächsten Menüpunkt zu gelangen.</p> <p>3. Die folgenden Punkte können ausgewählt werden.</p> <ul style="list-style-type: none"> • Verschlüsselte Programme überspringen • Netzwerksuche • Blindsuche. <p>4. Haben Sie die Einstellung vorgenommen navigieren Sie auf „Weiter“ und drücken Sie die OK-Taste, um den Suchlauf zu starten.</p> <p>5. Ist der Suchlauf abgeschlossen öffnen sich eine Anzeige welcher Programmmodus festgelegt wurde.</p> <p>6. Drücken Sie die OK-Taste zum Bestätigen.</p> <p>7. Jetzt wird die Anzahl der gefundenen Sender angezeigt.</p> <p>8. Navigieren Sie auf „Weiter“ und drücken Sie die OK-Taste, um zum nächsten Menüpunkt zu gelangen.</p>

13. LG Konto

Sie haben drei Möglichkeiten sich mit einem LG-Konto zu verbinden bzw. ein LG Konto zu erstellen.

- **Anmelden mit der Mobile-LG ThinQ App:** Scannen Sie den QR-Code vom Display mit Ihrem Smartphone ab, um die App zu installieren oder zu öffnen. Folgen Sie den Anweisungen der App um ein Nutzer-Konto zu erstellen oder sich anzumelden.
- **Mit Mobile Web anmelden:** Ein QR-Code und ein URL Link werden angezeigt. Rufen Sie den Browser auf Ihrem Mobilgerät oder PC/Notebook auf und geben Sie die URL ein. Folgen Sie den Anweisungen im Browser und geben Sie den am TV angezeigten Code ein.
- **Beim Fernseher anmelden:** Folgen Sie den Anweisungen am TV, um sich ein Nutzer-Konto am TV-Gerät zu erstellen oder sich anzumelden.

Anmelden:

1. Geben Sie die E-Mail ID und das Passwort ein.
2. Navigieren Sie auf „Anmelden“ und drücken Sie die **OK-Taste**.
3. Jetzt können Sie einen Nicknamen vergeben wie das Gerät im Nutzerkonto angezeigt werden soll.

Erstellen:

1. Akzeptieren Sie die Allgemeinen Nutzungsbedingungen indem Sie auf „Alle auswählen“ navigieren und die **OK-Taste** drücken.
2. Navigieren Sie auf „Mehr“ und drücken Sie die **OK-Taste**. Die Schaltfläche wird zu „Zustimmen“.
3. Drücken Sie erneut die **OK-Taste** zum Bestätigen und um zum nächsten Punkt zu gelangen.

4. Geben Sie Ihre E-Mail-Adresse, ein Passwort und Ihr Geburtsdatum ein. Folgen Sie für die weiteren Schritte den Anweisungen auf dem TV-Gerät.

14. Installation der von webOS TV empfohlenen Apps

Wählen Sie die Apps aus die Sie bevorzugt für die Erstinstallation Updaten / Installieren möchten. Zur Auswahl stehen: LG Channels, Joyne, Prime Video, Youtube
Navigieren Sie auf die App und drücken Sie die **OK-Taste**. Im Anschluss navigieren Sie auf „Fertig“ und drücken die **OK-Taste**.

15. Erstinstallation abgeschlossen

Haben Sie den vorherigen Menüpunkt bestätigt wechselt das Gerät zum Home-Bildschirm. Eine Einblendung erscheint auf dem Display ob Sie die Empfohlene App-Liste verwenden möchten oder diese neu anordnen wollen. Dies kann auch zu einem späteren Zeitpunkt eingestellt werden. Im Home-Bildschirm können Sie die Apps-Installieren oder öffnen, LiveTV starten, externen Geräte auswählen und vieles mehr. Mehr Informationen erhalten Sie unter dem Punkt „Home-Bildschirm“ in der Anleitung.

ERSTINSTALLATION: Einrichtung per App

6. Einrichten des Fernsehers

Wählen Sie aus, ob Sie das Gerät mithilfe einer App oder am TV-Gerät einstellen möchten. Navigieren Sie im Anschluss auf „Weiter“ und drücken Sie die **OK-Taste**, um zum nächsten Menüpunkt zu gelangen.

- **Mobilgerät:** Das Gerät wird mithilfe einer Smartphone-App eingestellt.

Auf dem Display wird ein QR-Code angezeigt. Scannen Sie diesen mit Ihrem Smartphone ab, um die App zu installieren.

Nachdem Sie die App installiert haben öffnen Sie die App und erstellen Sie sich einen Account oder melden sich mit einem bestehenden Account an.

Im Anschluss klicken Sie in der App auf das + Symbol. Jetzt wählen Sie „Produkt hinzufügen aus“. Sie haben die folgenden Möglichkeiten ein Gerät hinzuzufügen.

- **QR Scannen:** Scannen Sie den QR-Code auf dem TV-Display mit dem Smartphone. Jetzt warten Sie solange bis der TV webOS Name in der App angezeigt wird und klicken im Anschluss auf „Hinzufügen“. Auf dem TV-Bildschirm wird nun eine Zahlenfolge angezeigt. Geben Sie diese auf dem Smartphone ein.
- **Manuell auswählen:** Folgen Sie der Anweisung in der App.

7. Netzwerk-Verbindung

Wählen Sie das Netzwerk aus mit der das TV-Gerät verbunden werden soll und geben Sie das Passwort ein und drücken Sie auf „OK“.

8. Rechtliche Hinweise

Lesen Sie die Rechtlichen Hinweise und klicken Sie im Anschluss auf „Weiter“.

9. Benutzervereinbarungen

Lesen Sie die Benutzervereinbarungen und Klicken Sie auf „Alles auswählen“. Im Anschluss klicken Sie auf „Zustimmen“. Haben Sie die Einstellungen nicht akzeptiert können die Internetinhalte nicht benutzt werden.

10. Melden Sie sich mit Ihrem Konto beim Fernseher an

Wählen Sie das Benutzerkonto aus mit dem Sie das Gerät verbinden möchten. Klicken Sie im Anschluss auf „Anmelden“.

11. Einschalten des Fernsehers über Wi-Fi

Aktivieren oder deaktivieren Sie ob Sie das TV-Gerät über die App einschalten können oder nicht. Dies kann zu einem erhöhten Stromverbrauch führen. Die Einstellung kann auch zu einem späteren Zeitpunkt vorgenommen werden.

12. Benutzeranalyse

Sie werden nun aufgefordert falls nicht bereits geschehen alle externen Geräte, Ihre Kabel-Anlage, DVB-T-Antenne oder Satelliten-Anlage mit dem Gerät zu verbinden. Klicken Sie auf „Weiter“, um zum nächsten Punkt zu gelangen.

13. Die Richtige Art und Weise, fernzusehen:

Wählen Sie aus wie Sie das TV Gerät nutzen möchten. Die folgenden Möglichkeiten stehen zur Auswahl. Klicken sie im Anschluss auf „Weiter“.

- **Nur TV:**

- **Ich verfüge über kein TV-Dienst:** Der Suchlauf wird nicht ausgeführt.

Die nächsten Punkte können am mit der Fernbedienung oder den Bedienfeldern in der Smartphone App gesteuert werden.

14. Fernseh-Installationsart für optimale Toneinstellungen

Wählen Sie die Art aus wie Sie das TV-Gerät installiert haben. Die Audio-Einstellungen können in Abhängigkeit vom Modell je nach Auswahl unterschiedlich eingestellt sein.

- **Ständer:** Sie haben das Gerät mit dem Optional erhältlichen Stand-Fuß montiert.

- **Wandhalterung:** Sie haben das Gerät an eine Optional erhältliche Wandhalterung montiert.

15. Auto-Update

Deaktivieren oder Aktivieren Sie mit der **OK-Taste** das Softwareupdates automatisch über das verbundene Netzwerk / WLAN Heruntergeladen werden dürfen. Der Menüpunkt ist in der Erstinstallation „Aktiviert“. Navigieren Sie im Anschluss mit der **▼-Taste** auf „Weiter“ und drücken Sie die **OK-Taste**, um zum nächsten Menüpunkt zu gelangen.

16. Sendereinstellung

Für die Sendereinstellung sehen Sie den Punkt „Sendersuchlauf starten“ auf Seite 20.

17. Installation der von webOS TV empfohlenen Apps

Wählen Sie die Apps aus die Sie bevorzugt für die Erstinstallation Updaten / Installieren möchten.

Navigieren Sie auf die App und drücken Sie die **OK-Taste**. Im Anschluss navigieren Sie auf „Fertig“ und drücken die **OK-Taste**.

18. Erstinstallation abgeschlossen

Haben Sie den vorherigen Menüpunkt bestätigt wechselt das Gerät zum Home-Bildschirm. Eine Einblendung erscheint auf dem Display ob Sie die Empfohlene App-Liste verwenden möchten oder diese neu anordnen wollen. Dies kann auch zu einem späteren Zeitpunkt eingestellt werden. Im Home-Bildschirm können Sie die Apps-Installieren oder öffnen, LiveTV starten, externen Geräte auswählen und vieles mehr. Mehr Informationen erhalten Sie unter dem Punkt „Home-Bildschirm“ in der Anleitung.

Der Home-Bildschirm wird jedes Mal angezeigt, wenn das Gerät eingeschaltet wird oder Sie eine App schließen oder die Home-Taste drücken. Die folgenden Einstellungen stehen im Home-Bildschirm zur Verfügung:

Programmführer (Zeitschrift-Symbol)	Zeigt Programminformationen zu den eingestellten Programmen an. Nur verfügbar wenn Sender in der Senderliste sind und Informationen gesendet werden.
Suche (Lupe-Symbol)	Suchen Sie nach Smart Inhalten und Inhalten installierter Apps.
Einstellungen (Zahnrad-Symbol)	Öffnen Sie die Geräteeinstellungen. Für mehr Informationen sehen Sie unter den Punkt „Einstellungen“ in der Anleitung.
Benachrichtigungen (Glocken-Symbol)	Zeigt Informationen an wenn eine Aktion ausgeführt wurde oder eine Aktion ausgeführt werden muss.
Benutzer-Konto	Zeigt das Benutzer Konto an mit dem das TV Gerät verbunden ist oder melden Sie sich mit Ihrem Benutzerkonto an.
Kürzlich Eingaben	Zeigt die zuletzt verwendete Quelle an. Beispiel: LiveTV, HDMI uvm.
Startseite bearbeiten	Bearbeiten Sie die Reihenfolge der App-Liste oder löschen Sie Apps. Beachten Sie das nicht alle Apps gelöscht werden können.
Benutzeranleitung	Zeigt Informationen zu den verschiedenen Menüpunkten an.
LG Channels	Zeigt Internetbasierende Programme an. Eventuell werden hierfür weitere Benutzerkonten von anderen App-Anbietern benötigt.
Apps	Hier können Apps vieler Anbieter heruntergeladen werden. Um Apps zu installieren muss das TV-Gerät mit einem LG-konto verbunden sein. Eventuell sind für die Nutzung der Apps weitere Nutzerkonten der App-Anbieter notwendig.
Startseiten Hub	Hier werden alle Anschluss-Möglichkeiten die das TV-Gerät anbietet angezeigt. Anschlüsse die nicht angeschlossen sind werden ausgegraut und können nicht ausgewählt werden.
Musik	Geben Sie Musik auf dem TV-Gerät wieder. Als Quelle sind USB und Bluetooth (Soundshare) verfügbar.
Webbrowser	Nutzen Sie den Webbrowser, um nach Internetinhalten zu suchen.
Media Player	Geben Sie Video-, Bild- und Musik-Dateien per USB auf dem TV-Gerät wieder.
App-Liste bearbeiten	Bearbeiten Sie die Reihenfolge der App-Liste oder löschen Sie Apps. Beachten Sie das nicht alle Apps gelöscht werden können.

1. Drücken Sie die **INPUT-Taste**, um das „Eingangsquellen-Menü“ zu öffnen. Es werden nur Anschlüsse angezeigt, wo etwas angeschlossen ist.
2. Wählen Sie die Quelle mit den **Navigations-Tasten** (links / rechts) aus und drücken Sie die **OK-Taste**, um die Auswahl zu bestätigen.
3. Navigieren Sie auf „**Startseiten-Hub**“ und drücken Sie die **OK-Taste**, um Zugriff auf alle Eingangsquellen zu erhalten.
4. Die folgenden Eingangsquellen stehen im „Startseiten-Hub“ zur Auswahl:

Live TV	Wählen Sie Live TV aus, um Zugriff auf den TV-Bereich zu erhalten.
HDMI 1 / HDMI 2	Wählen Sie einen der HDMI Anschlüsse aus, um Zugriff auf die extern angeschlossenen Geräte zu erhalten. HDMI 2 ist ARC kompatibel zum Anschluss für Soundbars.
AV	Wählen Sie AV aus, um Zugriff auf das extern angeschlossenen AV-Geräte zu erhalten.
Mobile Gerät anschließen	Verbinden Sie Ihr Mobil-Gerät für die Bildschirmübertragung per App mit dem TV Gerät.
Air-Play	Verbinden Sie Ihr iPhone/iPad für die Bildschirmübertragung mit dem TV Gerät.
LG Channels	Zeigt Internetbasierende Programme an. Eventuell werden hierfür weitere Benutzerkonten von anderen App-Anbietern benötigt.
USB	Sie haben mehrere Möglichkeiten für das angeschlossene USB-Gerät: Mediendateien anzeigen: Zeigt Inhalte an die sich auf dem USB-Stick befinden. Aufzeichnungen anzeigen: Zeigt die aufgenommenen Sendungen an. Auswerfern: Verwenden Sie diese Option, um ein USB-Gerät vom USB-Slot zu entfernen. Formatieren: Formatieren Sie das angeschlossene USB-Medium, um es für die Aufnahme vorzubereiten. Bitte beachten Sie das dabei alle Daten auf dem USB Stick gelöscht werden.
Audio-Ausgabe	Öffnet das Menü Audioausgabe-Menü zum Einstellen der angeschlossenen Audio-Quelle.

SENDERSUCHLAUF STARTEN

1. Drücken Sie die **Input-Taste** und wählen Sie „**Live TV**“ aus und drücken Sie die **OK-Taste**.
2. Drücken Sie jetzt die **Konfigurations-Taste**, um die Schnelleinstellungen zu öffnen. Das „Zahnradsymbol“ ist ausgewählt. Drücken Sie die **OK-Taste**, um „alle Einstellungen“ zu öffnen.
3. Navigieren Sie auf „Allgemein“ und drücken Sie die **►-Taste**. Wählen Sie jetzt „Sender“ aus und drücken Sie die **OK-Taste**.
4. Jetzt wählen Sie den Menüpunkt „Programmsuche und –Einstellungen“ aus und drücken die **OK-Taste**.
5. Sie befinden sich jetzt im Menü „Sendereinstellungen“. In diesem Menü haben Sie für die drei Empfangsarten Satellit, Kabel und Antenne die folgenden Auswahlmöglichkeiten.

Antenne	<ul style="list-style-type: none"> • Autom. Einstellung: Verfügbare Kanäle automatisch einstellen und speichern. • Manuelle Einstellung: Kanäle manuell einstellen und speichern. • Sendermodus: Wählen Sie dem Programmmodus aus Antenne, Kabel und Satellit aus. • Signaltest: Prüfen Sie die Signalstärke und Qualität der Empfängerfrequenz.
Kabel	<ul style="list-style-type: none"> • Autom. Einstellung: Verfügbare Kanäle automatisch einstellen und speichern. • Manuelle Einstellung: Kanäle manuell einstellen und speichern. • Sendermodus: Wählen Sie dem Programmmodus aus Antenne, Kabel und Satellit aus. • Aktualisierung der Programmliste: Aktualisierte Kanäle automatisch einstellen und speichern. • Signaltest: Prüfen Sie die Signalstärke und Qualität der Empfängerfrequenz.
Satellit	<ul style="list-style-type: none"> • Autom. Einstellung: Verfügbare Kanäle automatisch einstellen und speichern. • Manuelle Einstellung: Kanäle manuell einstellen und speichern. • Satelliteneinstellungen: Passen Sie die Satelliteneinstellungen an. Mehr Informationen erhalten Sie in der Anleitung unter dem Punkt „Satelliteneinstellungen“. • Transponder bearbeiten: Bearbeiten, löschen oder fügen Sie einen neuen Satellitentransponder hinzu. • Sendermodus: Wählen Sie dem Programmmodus aus Antenne, Kabel und Satellit aus. • Aktualisierung der Programmliste: Aktualisierte Kanäle automatisch einstellen und speichern.

6. Wählen Sie „Autom. Einstellung“ aus und drücken Sie die **OK-Taste**.
7. Wählen Sie jetzt eine der Auswahlmöglichkeiten entsprechend Ihrer Empfangsart aus und drücken Sie die **OK-Taste**.
 - **Antenne**
 - **Kabel**
 - **Satellit**
8. Navigieren Sie im Anschluss auf „Weiter“ und drücken Sie die **OK-Taste**.
9. Die folgenden Einstellungsmöglichkeiten stehen für Antenne, Kabel und Satellit zur Verfügung. Folgen Sie den Punkten, um den Suchlauf zu starten.

Antenne

Nur digitale Suche	<p>Haben Sie die Einstellung vorgenommen navigieren Sie auf „Weiter“ und drücken Sie die OK-Taste, um den Suchlauf zu starten. Ist der Suchlauf abgeschlossen öffnen sich eine Anzeige welcher Programmmodus festgelegt wurde. Drücken Sie die OK-Taste zum Bestätigen. Jetzt wird die Anzahl der gefundenen Sender angezeigt. Navigieren Sie auf „Fertig“ und drücken Sie die OK-Taste und das Gerät wechselt in die Programmwiedergabe.</p>
--------------------	--

Kabel

Vodafone (übrige Bundesländer) Haben Sie diesen Menüpunkt ausgewählt und mit der OK-Taste bestätigt navigieren Sie auf „Weiter“ und drücken Sie die OK-Taste , um zum nächsten Menüpunkt zu gelangen.	Netzwerksuche <ul style="list-style-type: none"> • Startfrequenz • Endfrequenz • Netzwerk-ID Navigieren Sie auf „Weiter“ und drücken Sie die OK-Taste , um zum nächsten Menüpunkt zu gelangen.	<ul style="list-style-type: none"> • Nur digitale suchen • Verschlüsselte Programme überspringen 	Haben Sie die Einstellung vorgenommen navigieren Sie auf „Weiter“ und drücken Sie die OK-Taste , um den Suchlauf zu starten. Ist der Suchlauf abgeschlossen öffnen sich eine Anzeige welcher Programmmodus festgelegt wurde. Drücken Sie die OK-Taste zum Bestätigen. Jetzt wird die Anzahl der gefundenen Sender angezeigt. Navigieren Sie auf „Fertig“ und drücken Sie die OK-Taste und das Gerät wechselt in die Programmwiedergabe.
	Vollständige Suche <ul style="list-style-type: none"> • Blindsuche Navigieren Sie auf „Weiter“ und drücken Sie die OK-Taste , um zum nächsten Menüpunkt zu gelangen.	<ul style="list-style-type: none"> • Nur digitale suchen • Verschlüsselte Programme überspringen 	
Vodafone (NRW, Hessen, BW) Haben Sie diesen Menüpunkt ausgewählt und mit der OK-Taste bestätigt navigieren Sie auf „Weiter“ und drücken Sie die OK-Taste , um zum nächsten Menüpunkt zu gelangen.	Schnellsuche: <ul style="list-style-type: none"> • Frequenz • Symbolrate • Modulation • Netzwerk ID Navigieren Sie auf „Weiter“ und drücken Sie die OK-Taste , um zum nächsten Menüpunkt zu gelangen.	<ul style="list-style-type: none"> • Nur digitale Suchen 	Haben Sie die Einstellung vorgenommen navigieren Sie auf „Weiter“ und drücken Sie die OK-Taste , um den Suchlauf zu starten. Ist der Suchlauf abgeschlossen öffnen sich eine Anzeige welcher Programmmodus festgelegt wurde. Drücken Sie die OK-Taste zum Bestätigen. Jetzt wird die Anzahl der gefundenen Sender angezeigt. Navigieren Sie auf „Fertig“ und drücken Sie die OK-Taste und das Gerät wechselt in die Programmwiedergabe.
	Vollständige Suche <ul style="list-style-type: none"> • Blindsuche Navigieren Sie auf „Weiter“ und drücken Sie die OK-Taste , um zum nächsten Menüpunkt zu gelangen.	<ul style="list-style-type: none"> • Nur digitale Suchen 	

<p>Andere Anbieter Haben Sie diesen Menüpunkt ausgewählt und mit der OK-Taste bestätigt navigieren Sie auf „Weiter“ und drücken Sie die OK-Taste, um zum nächsten Menüpunkt zu gelangen.</p>	<p>Netzwerksuche</p> <ul style="list-style-type: none"> • Startfrequenz • Endfrequenz • Netzwerk-ID <p>Navigieren Sie auf „Weiter“ und drücken Sie die OK-Taste, um zum nächsten Menüpunkt zu gelangen.</p>	<ul style="list-style-type: none"> • Nur digitale suchen • Verschlüsselte Programme überspringen 	<p>Haben Sie die Einstellung vorgenommen navigieren Sie auf „Weiter“ und drücken Sie die OK-Taste, um den Suchlauf zu starten. Ist der Suchlauf abgeschlossen öffnen sich eine Anzeige welcher Programmmodus festgelegt wurde.</p> <p>Drücken Sie die OK-Taste zum Bestätigen. Jetzt wird die Anzahl der gefundenen Sender angezeigt. Navigieren Sie auf „Fertig“ und drücken Sie die OK-Taste und das Gerät wechselt in die Programmwiedergabe.</p>
	<p>Vollständige Suche</p> <ul style="list-style-type: none"> • Blindsuche <p>Navigieren Sie auf „Weiter“ und drücken Sie die OK-Taste, um zum nächsten Menüpunkt zu gelangen.</p>	<ul style="list-style-type: none"> • Nur digitale Suchen • Verschlüsselte Programme überspringen 	

Satellit: ASTRA

<ul style="list-style-type: none"> • Satelliten-einstellungen ändern • Transponder bearbeiten <p>Im Normalfall müssen in den Einstellungen keine Werte angepasst werden. Navigieren Sie auf „Weiter“ und drücken Sie die OK-Taste, um zum nächsten Menüpunkt zu gelangen.</p>	<ul style="list-style-type: none"> • Schnellsuche <p>Navigieren Sie auf „Weiter“ und drücken Sie die OK-Taste, um zum nächsten Menüpunkt zu gelangen.</p>	<ul style="list-style-type: none"> • Kanalliste Deutschland 	<p>Haben Sie die Einstellung vorgenommen navigieren Sie auf „Weiter“ und drücken Sie die OK-Taste, um den Suchlauf zu starten. Ist der Suchlauf abgeschlossen öffnen sich eine Anzeige welcher Programmmodus festgelegt wurde.</p> <p>Drücken Sie die OK-Taste zum Bestätigen. Jetzt wird die Anzahl der gefundenen Sender angezeigt. Navigieren Sie auf „Fertig“ und drücken Sie die OK-Taste und das Gerät wechselt in die Programmwiedergabe.</p>
	<ul style="list-style-type: none"> • Vollständige Suche <p>Navigieren Sie auf „Weiter“ und drücken Sie die OK-Taste, um zum nächsten Menüpunkt zu gelangen.</p>	<ul style="list-style-type: none"> • Netzwerksuche • Blindsuche 	

Satellit: Andere Anbieter

<ul style="list-style-type: none"> • Satelliten-einstellungen ändern • Transponder bearbeiten <p>Im Normalfall müssen in den Einstellungen keine Werte angepasst werden. Navigieren Sie auf „Weiter“ und drücken Sie die OK-Taste, um zum nächsten Menüpunkt zu gelangen.</p>	<ul style="list-style-type: none"> • Verschlüsselte Programme überspringen • Netzwerksuche • Blindsuche 	<p>Haben Sie die Einstellung vorgenommen navigieren Sie auf „Weiter“ und drücken Sie die OK-Taste, um den Suchlauf zu starten. Ist der Suchlauf abgeschlossen öffnen sich eine Anzeige welcher Programmmodus festgelegt wurde. Drücken Sie die OK-Taste zum Bestätigen. Jetzt wird die Anzahl der gefundenen Sender angezeigt. Navigieren Sie auf „Fertig“ und drücken Sie die OK-Taste und das Gerät wechselt in die Programmwiedergabe.</p>
--	--	--

SATELLITENEINSTELLUNGEN

In den Satelliteneinstellungen können Sie den Satelliten auswählen und LNB-Einstellungen vornehmen.

Hinweis:

- Die Satelliteneinstellungen müssen im Normalfall nicht verändert werden und sollten nur von erfahrenen Nutzern verändert werden.
1. Drücken Sie die **Konfigurations-Taste**, um die Schnelleinstellungen zu öffnen. Das „Zahnradsymbol“ ist ausgewählt. Drücken Sie die **OK-Taste**, um „alle Einstellungen“ zu öffnen.
 2. Navigieren Sie auf „Allgemein“ und drücken Sie die **►-Taste**. Wählen Sie jetzt „Sender“ aus und drücken Sie die **OK-Taste**.
 3. Jetzt wählen Sie den Menüpunkt „Programmsuche und –Einstellungen“ aus und drücken die **OK-Taste**.
 4. Sie befinden sich jetzt im Menü „Sendereinstellungen“. Wählen Sie „Satelliteneinstellungen“ aus und drücken Sie die **OK-Taste**.
 5. Sie können jetzt einen weiteren Satelliten hinzufügen oder die Einstellungen für den aktuellen Satelliten anpassen.
 6. Navigieren Sie auf den Satelliten den Sie einstellen möchten oder auf Satellit hinzufügen und drücken Sie die **OK-Taste**.
 7. Die folgenden Einstellungsmöglichkeiten stehen zur Auswahl.
 8. Beachten Sie das wenn ein neuer Satellit hinzugefügt wurde oder die Einstellungen verändert wurden ein neuer Suchlauf ausgeführt werden muss.

Satellit hinzufügen	<p>Navigieren Sie auf „Satellit hinzufügen“ und drücken Sie die OK-Taste. Wählen Sie den Satelliten aus den Sie hinzufügen möchten und drücken Sie die OK-Taste. Beachten Sie das diese Einstellung nur genutzt werden kann, wenn Sie einen Multischalter haben der die Satelliten auf eine Satellitenleitung zusammenfasst. Das TV Gerät nur einen Satelliten-Anschluss. Beachten Sie die Einstellungen für den Multischalter die in den Satelliten-Einstellungen getroffen werden müssen.</p>
----------------------------	---

Satelliten Einstellungen anpassen	<p>Satellit: Wählen Sie den Satelliten aus. Standard ist Astra 19.2E</p> <p>LNB Frequenz: Wählen Sie die LNB-Frequenz anhand Ihres LNB aus. Standard ist 9750/10600.</p> <p>Transponder: Hier werden die Transponder-Frequenzen für den entsprechenden Satelliten angezeigt.</p> <p>22-KHz-Ton: Diese Option steht mit der „LNB Frequenz“ in Verbindung und kann nicht für alle LNB Frequenzen verändert werden.</p> <p>LNB Strom: Aktivieren oder deaktivieren Sie den LNB Strom je nach Auswahl vom Multischalter oder LNB. In der Standardeinstellung ist die Option eingeschaltet.</p> <p>DiSEqC: Stellen Sie die DiSEqC Einstellung anhand vom Multischalter ein. In der Standardeinstellung ist die Option ausgeschaltet.</p> <p>Unicable: Aktivieren oder deaktivieren Sie den Menüpunkt „Unicable“ je nach Auswahl vom LNB oder Multischalter. Die Einstellung ist in der Standard-Einstellung ausgeschaltet. Wird die Option eingeschaltet erhalten Sie Zugriff auf die „Unicable-Einstellungen“.</p> <p>Unicable-Einstellungen: Wählen Sie die Unicable-Einstellungen anhand vom LNB oder Multischalter aus. Zur Auswahl stehen: Unicable-Typ, Satellitenposition, Bereichsnummer und Bereichsfrequenz.</p> <p>Motortyp: Stellen Sie die Einstellung anhand des Motors ein. Bei selbstausrichtenden Antennen diese Option bitte auf „Aus“ stellen.</p> <p>Motoreinstellungen: In diesem Menüpunkt legen Sie Parameter für die Ausrichtung des Motors fest. Zur Auswahl stehen: Transponder Testen, Bewegungsrichtung, Bewegungsmodus, Grenze festlegen und Richtung beschränken.</p>
--	--

SCHNELLMENÜ

1. Drücken Sie die **Konfigurations-Taste**, um das „Schnellmenü“ zu öffnen.
2. Hier haben Sie Zugriff auf die folgenden Menüpunkte.

Hauptmenü (Zahnrad-Symbol) Wählen Sie diesen Menüpunkt aus und drücken Sie die OK-Taste , um in das „Hauptmenü“ zu gelangen.	Barrierefreiheit (Mensch-Symbol) Wählen Sie diesen Menüpunkt aus und drücken Sie die OK-Taste , um direkt in das „Barrierefreiheit-Menü“ zu gelangen.	Internetverbindung (Empfangs-Symbol) Wählen Sie diesen Menüpunkt aus und drücken Sie die OK-Taste , um direkt in das „Internetverbindungs-Menü“ zu gelangen.	Bearbeitungsmodus (Stift-Symbol) Wählen Sie diesen Menüpunkt aus und drücken Sie die OK-Taste , um die Anordnung des Schnellauswahl Menü anzupassen.
Bildmodus Wählen Sie den „Bildmodus“ aus.		Panel-Helligkeit Stellen Sie die „Panel-Helligkeit“ ein.	
Klangmodus Wählen Sie den „Klangmodus“ aus.		Audioausgabe Stellen Sie die Art der „Audioausgabe“ ein. Beispiel: TV-Lautsprecher.	
Schlummerfunktion Stellen Sie die Zeit für die „Schlummerfunktion“ ein nach der das TV-Gerät in den Standby-Modus wechseln soll.		Bildschirm aus Schalten Sie den Bildschirm für Audio-Inhalte aus, um Strom zu sparen. Der Ton läuft weiter. Beliebige Taste (außer die Volume-Taste) drücken, um das Bild wieder zu aktivieren.	

1. Drücken Sie die **Konfigurations-Taste**, um die Schnelleinstellungen zu öffnen. Das „Zahnradsymbol“ ist ausgewählt.
2. Drücken Sie die **OK-Taste**, um „alle Einstellungen“ zu öffnen.
3. Hier haben Sie Zugriff auf die folgenden Einstellungen.

Bild	Hier können Sie das Bild-Einstellungen verändern, um das Bild Ihren Bedürfnissen anpassen. Für mehr Informationen Sehen Sie den Menüpunkt „Bild-Einstellungen“ in dieser Anleitung.
Ton	Hier können Sie die Ton-Einstellungen verändern, um den Ton Ihren Bedürfnissen anpassen. Für mehr Informationen Sehen Sie den Menüpunkt „Ton-Einstellungen“ in dieser Anleitung.
Allgemein	Hier können Sie diverse Einstellungen wie Sender-Einstellungen, Geräte-Einstellungen uvm. Ihren Bedürfnissen anpassen. Für mehr Informationen Sehen Sie den Menüpunkt „Allgemein-Einstellungen“ in dieser Anleitung.
Support	Hier können Sie die elektronische Benutzeranleitung, die Datenschutz sowie Allgemeine Geschäftsbedingungen einsehen und Software-Updates ausführen, wenn diese verfügbar sind.

BILD-EINSTELLUNGEN

1. Drücken Sie die **Konfigurations-Taste**, um die Schnelleinstellungen zu öffnen. Das „Zahnradsymbol“ ist ausgewählt. Drücken Sie die **OK-Taste**, um „alle Einstellungen“ zu öffnen.
2. Wählen Sie jetzt den Menüpunkt „Bild“ aus und drücken Sie die **►-Taste**, um in das Menü zu wechseln.
3. Sie haben nun Zugriff auf die folgenden Menüpunkte.

Modus auswählen	Wählen Sie den passenden Bildmodus, entsprechend der Umgebung oder der Inhalte aus. <ul style="list-style-type: none"> • Lebhaft / Standard / Basic / Kino / Sport
Format	Sie können ein geeignetes Seitenverhältnis auswählen. Sie können das Video in der Originalgröße, oder mit Zoom ansehen.
	NutzerAuswahl Legen Sie die Bildschirmgröße und das Bildschirmformat fest. <ul style="list-style-type: none"> • 16:9 / Original / 4:3 / Vertikaler Zoom / 4-Wege-Zoom
	Just Scan Den ursprünglichen Bildschirm anzeigen, ohne die Seiten zu stutzen. Wenn die Linie am Rand auftaucht, schalten Sie die Funktion bitte ab. <ul style="list-style-type: none"> • Automatisch / Ein / Aus
Erweiterte Einstellungen	Sie können den Fernseherbildschirm so detailliert einstellen, wie Sie möchten. Für mehr Informationen sehen Sie den Punkt „Erweiterte Einstellungen“ in dieser Anleitung. <ul style="list-style-type: none"> • Helligkeit / Farbe / Klarheit / Auf alle Eingänge anwenden / Zurücksetzen

Der Menüpunkt erweiterte Einstellungen gibt Ihnen Zugriff auf die folgenden Menüpunkte.

Helligkeit	Anpassung der Helligkeit und des Kontrasts des Bildschirms und Einstellung entsprechender zusätzlicher Einzelheiten.
	<p>Panel-Helligkeit Stellen Sie die Helligkeit der Hintergrundbeleuchtung des Fernseh-Panels ein, um den Bildschirm heller oder dunkler zu machen. Höhere Werte erhöhen die Helligkeit. Um diese Funktion zu nutzen, gehen Sie zu „Energiesparen“ und ändern Sie den „Energiesparschritt“ auf eine andere Einstellung als „Automatisch“.</p>
	<p>Kontrast anpassen Stellen Sie den Kontrast zwischen hellen und dunklen Bereichen auf dem Bildschirm ein. Höhere Werte verstärken den Unterschied.</p>
	<p>Schwarzwert Stellt die Helligkeit der dunklen Bereiche des Bildschirms ein. Je näher der Wert an 100 liegt, desto heller, je näher es an 0 liegt, desto dunkler ist es.</p>
	<p>Automatischer Dynamischer Kontrast Optimieren Sie die Kontrasteinstellungen auf der Grundlage der Bildhelligkeit.</p>
	<p>Gamma (Helligkeit anpassen) Je niedriger der Gamma-Wert ist, desto heller die Mitteltöne; Je größer der Gamma-Wert, desto dunkler.</p>
	<p>Videobereich Stellen Sie den Videosignalbereich entsprechend des eingestellten Farbbereichs im externen Gerät ein. Passen Sie die Dunkelheit des Bildschirms an, um ein perfektes Schwarz zu erzielen.</p>
Farbe	Sie können die Farbe, die Tiefe und den Bereich nach Belieben einstellen und genaue Einstellungen vornehmen.
	<p>Farbtiefe Passen Sie die Farbtiefe des Bildschirms an, um ihn heller oder dunkler zu machen. Höhere Werte erhöhen die Sättigung.</p>
	<p>Farbton Passe Sie das Verhältnis der roten und grünen Farben im Bild an.</p>
	<p>Feineinstellung Passen Sie die Farbe nach Belieben an, um die Feineinstellung des Bildes vorzunehmen. Diese Funktion ist beim Anschluss an einen PC nicht verfügbar.</p> <ul style="list-style-type: none"> • Farbanpassung: Passen Sie Farbe und Sättigung automatisch an, um das Bild heller und lebendiger zu machen. • Zurücksetzen: Stellen Sie die Feineinstellung auf die Standardeinstellung zurück.
	<p>Weißabgleich Die Farbtemperatur und den Farbausgleich anpassen, um das Weiß entsprechend Ihren Vorstellungen darzustellen. Um diese Funktion zu nutzen, stellen Sie im Menü „Weniger Blaulicht“ auf „Aus“.</p> <ul style="list-style-type: none"> • Farbtemperatur: Farbtemperatur von warm zu kalt einstellen. • Zurücksetzen: Stellen Sie die Farbtemperatur auf die Standardeinstellung zurück.

Klarheit	Passen Sie die Klarheit Ihren Wünschen an und entfernen Sie Rauschen vom Bildschirm. Die Klarheit kann entsprechend den Inhalt angepasst werden, damit ein klareres Bild zur Verfügung steht.
	Schärfe anpassen Erhöhen Sie die Kantenschärfe, um ein deutlicheres Bild zu erzielen. Höhere Werte erhöhen die Schärfe des Bildes.
	Rauschunterdrückung Entfernen Sie unregelmäßige und fehlerhafte Pixel für ein klareres Bild. Diese Funktion ist beim Anschluss an einen PC nicht verfügbar. <ul style="list-style-type: none"> • Aus / Niedrig / Mittel / Hoch / Automatisch
	Echtes Kino: Stellen Sie das Seitenverhältnis wie bei Filmen ein, was das Kinogefühl verstärkt. Diese Funktion ist beim Anschluss an einen PC nicht verfügbar.
Auf alle Eingänge anwenden	Die benutzerdefinierten BildschirmEinstellungen gelten für alle Geräte und Apps, die über externe Eingänge angeschlossen sind.
Zurücksetzen	Löscht alle Einstellungen, aller Bildschirmmodi und setzt diese auf die Werkseinstellungen zurück. Wählen Sie den gewünschten Bildmodus aus und setzen Sie ihn zurück.

TON-EINSTELLUNGEN

1. Drücken Sie die **Konfigurations-Taste**, um das „Schnellmenü“ zu öffnen.
2. Navigieren Sie auf das Zahnrad-Symbol und drücken Sie die **OK-Taste**.
3. Wählen Sie jetzt den Menüpunkt „Ton“ aus und drücken Sie die **►-Taste**, um in das Menü zu wechseln.
4. Sie haben nun Zugriff auf die folgenden Menüpunkte.

Modus auswählen	Sie können den besten Ton Modus für jede Art von Inhalt einstellen, die Sie sehen möchten. <ul style="list-style-type: none"> • Standard / Kino / Klare Stimme / Sport / Musik
Audioausgabe	Lautsprecher oder Audiogerät auswählen, mit dem der Fernsehton wiedergegeben werden soll.
	Fernsehlautsprecher verwenden Spielt den Ton über den Fernsehlautsprecher ab.
	Kabelgebundenen Lautsprecher verwenden Kabelgebundene Lautsprecher müssen an den Fernseher angeschlossen werden, bevor Sie Ton abspielen. An HDMI oder Optical Out anschließen. <ul style="list-style-type: none"> • Optical Out-Gerät • HDMI (ARC)-Gerät • Kabelgebundene Kopfhörer
	Drahtlosen Lautsprecher verwenden Genießen Sie den Ton, indem Sie drahtlose Lautsprecher wie ein Bluetooth-Gerät an den Fernseher anschließen. <ul style="list-style-type: none"> • Bluetooth-Gerät: Genießen Sie den Ton mit einem per Bluetooth angeschlossenen drahtlosen Lautsprecher oder Audiogerät. • Mobiles Gerät: Schließen Sie Ihr Mobilgerät an die ThinQ-App an und geben Sie damit den Fernsehton wieder.

<p>Audioausgabe</p>	<p>Externen Lautsprecher mit Fernsehlautsprecher verwenden Der Fernseh-Lautsprecher und die angeschlossenen externen Lautsprecher können gleichzeitig Ton ausgeben.</p> <ul style="list-style-type: none"> • Bluetooth-Gerät + Fernsehlautsprecher: Der Fernseh-Lautsprecher und der Bluetooth-Lautsprecher können gleichzeitig Ton ausgegeben. Sie können bis zu zwei Bluetooth-Geräte desselben Modells anschließen. • Optisches Ausgabegerät + Fernsehlautsprecher: Der Fernsehlautsprecher und der optische Ausgang können gleichzeitig Ton ausgeben. • Kabelgebundene Kopfhörer + TV-Lautsprecher: Der Fernseh-Lautsprecher und die kabelgebundenen Kopfhörer können gleichzeitig Ton ausgeben. Bei kabelgebundenen Kopfhörern, die von Menschen mit schlechtem Gehör verwendet werden, kann die Lautstärke separat vom Fernsehlautsprecher eingestellt werden.
<p>Erweiterte Einstellungen</p>	<p>Stellen Sie den Fernsehton nach Belieben ein. Für mehr Informationen sehen Sie den Punkt „Erweiterte Einstellungen (S.36)“ in dieser Anleitung.</p> <ul style="list-style-type: none"> • Balance / Equalizer / Auf alle Eingänge anwenden / Zurücksetzen / uvm.

ERWEITERTE TON-EINSTELLUNGEN

Der Menüpunkt erweiterte Einstellungen gibt Ihnen Zugriff auf die folgenden Menüpunkte.

<p>Balance</p>	<p>Stellen Sie die Klangbalance des rechten und linken Fernsehlautsprechers ein. Wenn Sie dies auf 0 stellen, haben beide Lautsprecher dieselbe Stufe.</p>
<p>Equalizer</p>	<p>Optimieren Sie den Klang durch Einstellen der Fernsehlautsprecher. Diese Funktion steht Ihnen nur zur Verfügung, wenn der Ton Modus als Standard eingestellt ist.</p>
<p>Auf alle Eingänge anwenden</p>	<p>Die vom Nutzer eingestellten Toneinstellungen auf alle Geräte und Apps übertragen, die extern angeschlossen sind.</p>
<p>Zurücksetzen</p>	<p>Alle Einstellungen des Standard-Klangmodus auf die Werkseinstellungen zurückstellen.</p>
<p>Installationsart</p>	<p>Optimieren Sie den Ton anhand des Installationstyps des TV-Geräts. Dies gilt nur, wenn Sie den Ton über einen Fernsehlautsprecher abspielen und funktioniert je nach Modell des Fernsehers unterschiedlich.</p> <ul style="list-style-type: none"> • Ständer: Passen Sie den Ton für einen Fernseher mit Ständer an • Wandhalterung: Passen Sie den Ton für einen Fernseher mit Wandmontage an.
<p>Automatische Lautstärkeanpassung</p>	<p>Passen Sie den Ton für jedes Programm automatisch an, wenn Sie den Sender wechseln, sodass die Lautstärke konstant ist.</p>
<p>DTV-Audioeinstellung</p>	<p>Wählen Sie das digitale Audioausgabeformat aus. Wenn das Programm das ausgewählte Ausgabeformat nicht unterstützt, wird die Standardausgabe der Quelle verwendet.</p> <ul style="list-style-type: none"> • MPEG / Dolby Digital / Dolby Digital Plus / HE-AAC / Automatisch
<p>Gleichen Sie Bildschirm und Ton aufeinander ab</p>	<p>Passen Sie das Audiotiming manuell an, um Bild und Ton zu synchronisieren.</p> <ul style="list-style-type: none"> • TV-Lautsprecher-Verzögerung / Bypass

HDMI Input Audioformat auswählen	Wählen Sie das Audioformat entsprechend der HDMI-Eingangsmethode aus. <ul style="list-style-type: none"> • Bitstream / PCM
Sound Sync	Genießen Sie TV-Sound über Audiogeräte, die via OPTICAL DIGITAL AUDIO OUT angeschlossen sind. Stellen Sie die Lautstärke des Audiogeräts mit der Fernbedienung ein. Falls dies nicht funktioniert, überprüfen Sie, ob das Audiogerät die Sound Sync-Funktion unterstützt.
Digitale Audioausgabe	Wählen Sie das Format, mit dem der digitale Ton des Fernsehers an ein externes Gerät übertragen werden soll. Wenn Sie „ Durchlaufen “ auswählen, können Sie die ursprüngliche Tonqualität beibehalten, aber der Ton wird nicht auf anderen Geräten ausgegeben, die diese Option nicht unterstützen. Wählen Sie eine andere Ausgabe aus dem Menü aus, beispielweise „Auto“ oder „PCM“, falls kein Ton zu hören sein sollten, nachdem Sie „Durchlaufen“ ausgewählt haben. Manche Toneffekte werden nicht umgesetzt, selbst wenn der Ton ausgegeben wird.
eARC-Support	Erweitern Sie die Empfangsfrequenz, wenn das HDMI (ARC)-Audiogerät eARC unterstützt. Dadurch erhalten Sie einen volleren und lebendigeren Klang.

ALLGEMEINE-EINSTELLUNGEN

1. Drücken Sie die **Konfigurations-Taste**, um das „Schnellmenü“ zu öffnen.
2. Navigieren Sie auf das Zahnrad-Symbol und drücken Sie die **OK-Taste**.
3. Wählen Sie jetzt den Menüpunkt „Allgemein“ aus und drücken Sie die **►-Taste**, um in das Menü zu wechseln.
4. Sie haben nun Zugriff auf die folgenden Menüpunkte.

Barrierefreiheit	Richten Sie den Fernseher so ein, dass er Ihren individuellen Ansprüchen genügt und Ihnen ein besseres Erlebnis ermöglicht.
	Audioanleitung Zuschauer mit eingeschränktem Sehvermögen können die Menüs und die Funktion des Fernsehers mit Ihrer Stimme bedienen. Nachdem Sie diese Funktion eingeschaltet haben, können Sie die genauen Sprachhilfen einstellen. Nur für Geräte mit Magic-Remote.
	Audiobeschreibung Beschreibt den Inhalt auf dem Bildschirm, so dass Zuschauer mit eingeschränktem Sehvermögen den Fernseher nutzen können. Diese Funktion ist nur dann aktiv, wenn sie von dem gesendeten Programm unterstützt wird.
	Lautstärke für Audiobeschreibung Lautstärke Einstellung für die Audiobeschreibung. Nur aktiv wenn „ Audiobeschreibung “ aktiv ist.
	Fernbedienung erlernen Dies beschreibt die Funktion mit Sprache, wenn Sie Tasten auf der Fernbedienung drücken.
	TV-Ton Modus gemeinsam genießen Diese Funktion ermöglicht, dass die Audioausgabe gleichzeitig über den Fernsehlautsprecher und das Audio-Gerät ausgegeben werden, sodass Menschen mit unterschiedlich stark ausgeprägten Hörschäden zusammen fernsehen können. Für HDMI (ARC)-Geräte wird der Sender einer Hörhilfe empfohlen.

Barrierefreiheit	<p>Hörgeschädigte Zeigt Untertitel für Zuschauer mit eingeschränktem Hörvermögen an, damit diese den Fernseher nutzen können. Es funktioniert nur, wenn das ausgestrahlte Programm Untertitel unterstützt.</p>
	<p>Untertitel Legen Sie erweiterte Untertiteloptionen fest. Es funktioniert nur, wenn das ausgestrahlte Programm Untertitel unterstützt.</p> <ul style="list-style-type: none"> • Untertitel: Aktiviert die weiter unten aufgelisteten Optionen. • Primäre/Sekundäre Sprache für Untertitel: Legen Sie eine zweite Sprache für Untertitel fest. Hinweis: Untertitel werden nur angezeigt, wenn sie mit dem Programm ausgestrahlt werden
	<p>Hoher Kontrast Verstärken Sie den Kontrast zwischen hellen und dunklen Bereichen einiger Menüs (beispielsweise Hintergrund und Text), damit er gut von Zuschauern mit eingeschränkter Sehkraft gesehen werden kann.</p>
	<p>Grauskalierung Stellen Sie die Menüfarben des Bildschirms auf schwarz/weiß, um es besser erkennen zu können.</p>
	<p>Invertierte Farben Sie können die Farben in bestimmten Menüs invertieren oder kompensieren, um die angezeigten Elemente klarer darzustellen.</p>
AI-Dienst	<p>Genauere Optionen der AI-Funktionen einstellen.</p>
	<p>Hilfe für Spracherkennung (Nur für TV Geräte mit kompatibler Fernbedienung oder bei der Verwendung mit der App). Guide für Sprachbefehle, die in der Spracherkennung verwendet werden können. Sie können Sprachbefehle wie „Fernseher ein/ausschalten“ und „Lautstärke hoch/runter“ verwenden, um den Fernseher zu steuern.</p>
	<p>Einstellungen der Spracherkennung Details der Stimmerkennung einrichten.</p>
	<p>AI-Empfehlungen Die AI empfiehlt mehrere Inhalte und nützliche Funktionen, entsprechend den Fernsehmustern des Nutzers.</p> <ul style="list-style-type: none"> • Smart-Tipps: Sie erhalten Empfehlungen für bequeme Funktionen, die Sie verwenden können, wenn Sie Fernsehen oder eine App verwenden. • Nutzerdaten zurücksetzen: Sie können die Seh- und Nutzungsdaten löschen, die der Fernseher erfasst hat, um Ihnen benutzerdefinierte Dienstleistungen anzubieten. (Falls dieser Fernseher mit einem Konto angemeldet ist, werden die Seh- und Nutzungsdaten dieses Kontos ebenfalls gelöscht).
Spiele-Optimierer	<p>Richten Sie mehrere Funktionen ein, um das Spiel noch realistischer zu machen. Funktioniert nur mit HDMI-Eingaben.</p>
	<p>Spiele-Optimierer Schaltet alle spielebezogenen Einstellungen auf einmal ein/aus. Wenn Sie Instant Spiele-Optimierer einschalten, werden Dynamic Action Sync und HDMI Deep Color automatisch eingeschaltet. * Wenn der Bildschirm nicht auf Spiele-Optimierer gesetzt ist, stehen Ihnen manche Einstellungen möglicherweise nicht zur Verfügung.</p>
	<p>Spielgenre Sie können den geeignetsten Bildmodus für dieses Spielgenre auswählen.</p>

Spiele-Optimierer	<p>Weniger Blaulicht Passt die Farbtemperatur automatisch an, um die Belastung der Augen durch Blaulicht zu senken.</p>
	<p>Dark Room-Modus Stellen Sie die Bildschirmhelligkeit für dunkle Räume ein, um besser sehen zu können.</p>
	<p>Spiele-Dashboard Sie können das Spiele-Dashboard ein- und ausschalten, um die Einstellungen zu ändern und um den Status in Echtzeit zu überprüfen, während Sie spielen. Schalten Sie die Funktion ein und drücken Sie die Konfigurations-Taste auf der Fernbedienung, um die Funktion zu nutzen.</p>
	<p>Menüfarbe Die Menüfarbe des Spiele-Optimierers und des Spiele-Dashboards können geändert werden.</p>
Familieneinstellungen	<p>Um für eine sichere und gesunde Fernseh Umgebung zu sorgen, stehen Ihnen folgende Funktionen zur Verfügung:</p>
	<p>Einstellungen des Nutzungslimits Passwortabfrage für die Einstellung benötigt. Legen Sie eine Startzeit und eine Endzeit für die Nutzung des TV-Gerätes fest.</p>
	<p>Augenschonender Modus Passen Sie das Blaulicht automatisch an, um die Belastung für die Augen zu minimieren. Korrigieren Sie die Haltung Ihrer Kinder und achten Sie beim Fernsehen auf genügend Abstand.</p>
	<p>Höchstlautstärken Modus Wenn Sie längere Zeit bei hoher Lautstärke fernsehen, kann dies Ihr Gehör verletzen. Wenn Sie diese Funktion einschalten, ist die Lautstärke auf maximal 60 begrenzt, um Ihr Gehör zu schützen.</p>
	<p>Bildschirmzeit-Bericht Damit können Sie das Fernseh-Nutzungsverhalten Ihrer Familie kontrollieren. Überprüfen Sie, wie häufig Sie fernsehen und welche Apps Sie am häufigsten verwenden.</p>
Sender	<p>Einstellungen für ähnliche Sender einrichten und verwalten.</p>
	<p>Programmsuche und –Einstellungen Stellen Sie die verfügbaren Kanäle ein und speichern Sie sie. Sie können die Satellitenkanal-Optionen einstellen. Mehr Informationen erhalten Sie unter dem Menüpunkt „Sendersuchlauf starten“ und „Satelliten-Einstellung“ in dieser Anleitung.</p>
	<p>Sendermanager Verwalten Sie Sender, die auf Ihrem Fernseher gespeichert sind. Mehr Informationen erhalten Sie unter dem Menüpunkt „Sendermanager“ in dieser Anleitung.</p>
	<p>Dual Mono Sie können die linken und rechten Audioeinstellungen für Übertragungssignale auswählen.</p> <ul style="list-style-type: none"> • L+L • R+R • L+R
	<p>CI-Informationen Zeigen Sie die aktuellen CI-Informationen (Common Interface) an.</p>

<p>Sender</p>	<p>Sender kopieren Importieren/exportieren Sie die Senderlisteninformationen Ihres TV-Geräts von bzw. auf ein angeschlossenes USB-Gerät.</p> <ul style="list-style-type: none"> • USB-Speicher zum Kopieren von Sendern: Wählen Sie das an den USB-Anschluss 1 oder USB-Anschluss 2 angeschlossene USB-Gerät aus, um Programmlistendaten zu Importieren oder zu exportieren. • TV auf USB: Exportieren Sie die Programmlistendaten Ihres TV-Geräts auf ein angeschlossenes USB-Gerät. • USB auf TV: Importieren Sie Ihre TV-Programmlistendaten von einem angeschlossenen USB-Gerät.
	<p>HbbTV Der Dienst bietet zusätzliche Informationen und relevante Inhalte über das laufende Programm.</p> <ul style="list-style-type: none"> • Auto-Start: Zeigen Sie weitere Informationen über das aktuelle Programm an und genießen Sie ähnliche Inhalte. • Nicht tracken: Die HbbTV-Anwendungen oder der HbbTV-Service deaktiviert das Tracking eines individuellen Nutzers. • Stellt eine HbbTV Distinktive-ID zur Verfügung: Stellt eine „HbbTV Distinktive ID“ für Sendungen über den HbbTV-Service zur Verfügung. HbbTV Distinktive ID ist ein einzigartiger Wert, der nur bei HbbTV verwendet werden kann und nicht mit den personenbezogenen Daten des Nutzers zu tun hat. Bitte beachten Sie, dass webOS diese Werte nicht verwendet oder verwaltet. • HbbTV Distinktive ID zurücksetzen: Die HbbTV Distinktive ID wird zurückgesetzt. • Verbindungsverlauf löschen: Setzen Sie die Appliste zurück, die bestätigt wurde, als die HbbTV-Mobile-App angeschlossen wurde. • Mehrkanal-Audio: Es werden Inhalte abgespielt, die über Mehrkanal-Audio verfügen falls Mehrkanal-Audio vom HbbTV-Dienst unterstützt wird.
<p>Netzwerk</p>	<p>Einstellungen entsprechend Ihres kabelgebundenen / kabellosen Netzwerks einrichten.</p>
	<p>Drahtgebundenen Verbindung (Ethernet) Schließen Sie das LAN Kabel von Ihrem Router an den RJ45-Anschluss des TV-Geräts an, um das Gerät mit dem Internet zu verbinden und Zugriff auf die Smart TV Inhalte zu erhalten. Dieser Menüpunkt gibt Ihnen einen Überblick auf die Ethernet Verbindung (IP-Adresse, Subnetzmaske, MAC-Adresse und vieles mehr).</p>
	<p>Wi-Fi-Verbindung Stellen Sie die Wi-Fi-Verbindung zu einem drahtlosen Netzwerk her, um das Gerät mit dem Internet zu Verbinden und Zugriff auf die Smart TV Optionen zu erhalten.</p> <ul style="list-style-type: none"> • Wi-Fi Verbindung: Aktivieren oder deaktivieren Sie die Wi-Fi Schnittstelle. Wenn die Wi-Fi-Verbindung deaktiviert ist können die Wi-Fi Optionen nicht verwaltet werden.

<p>Netzwerk</p>	<ul style="list-style-type: none"> • Sonstige Netzwerkeinstellungen: Mit diesem Menüpunkt können sonstige Wi-Fi-Einstellungen wie ein „Verstecktes W-LAN“ hinzufügen, über WPS-PBC verbinden, über WPS-PIN verbinden und erweiterte WiFi-Einstellungen (IP-Adresse, Subnetzmaske, MAC-Adresse und vieles mehr) eingestellt werden.
	<p>Wi-Fi-Liste Zeigt die verfügbaren drahtlosen Netzwerke an.</p>
<p>Externe Geräte</p>	<p>Konfigurieren Sie mehrere externe Geräte, die nach dem Anschluss an den Fernseher verwendet werden können. Sie können den Verbindungsverlauf zwischen externen Geräten und dem Fernseher ebenfalls löschen.</p>
	<p>Bluetooth-Controller anschließen Sie können Eingabegeräte anschließen und verwalten, die Bluetooth unterstützen (Tastatur, Game Pad und Maus). Es können bis zu 4 Eingangsgeräte angeschlossen werden, und bei Game Pads darf die Anzahl unter 4 betragen. Vom Fernseh unterstützte Bluetooth Game Pads sind Sony Dualshock4, Xbox BT Gamepad, Nvidia-Shield Wireless Gamepad.</p>
	<p>HDMI-Einstellungen Änderungen der Einstellungen externer Eingangsgeräte, die über HDMI angeschlossen sind. Die Magic/Simple-Fernbedienung kann auch verwendet werden, um externe Geräte zu bedienen.</p> <ul style="list-style-type: none"> • 4:4:4 Durchlaufen: Wenn HDMI-PC-Signale anliegen, ist es möglich, dass Funktionen der Bildqualität wie „Rauschunterdrückung“ oder „TruMotion“ nicht angewandt werden können. Diese Funktion wird Content-Erstellern empfohlen, die nicht komprimierte Videos benötigen. • SIMPLINK (HDMI-CEC): SIMPLINK ermöglicht Ihnen die Steuerung von anderen SIMPLINK-kompatiblen Geräten mit Ihrer Fernbedienung. Dies kann z.B. ein DVB-Player oder Heim-Soundsystem sein, das über HDMI mit Ihrem Smart TV verbunden ist. Hinweis: Das Verhalten des Gerätes kann abweichen, wenn es sich hierbei nicht um ein LG-Gerät handelt.
	<p>Universalsteuerungs-Einstellungen Verbinden Sie externe Geräte wie Set-Top-Boxen, Player, Recoder, Soundbars und so weiter entsprechend der Anleitung mit Ihrem Fernseher. Falls die universelle Fernbedienung von Set-Top-Boxen oder OTT-Diensten eingerichtet wurde, können Sie angeschlossene Set-Top-Boxen mit Ihrer Fernbedienung bedienen.</p>
	<p>TV Ein mit Mobilgerät Schalten Sie den Fernseher mit einem Mobilgerät wie einem Smartphone an. Diese Funktion kann den Energieverbrauch erhöhen.</p> <ul style="list-style-type: none"> • Über Wi-Fi einschalten (Network Standby Mode): Schalten Sie den Fernseher mit Ihrem Mobilgerät per WLAN an. * Sie können die App kontrollieren, die diese Funktion auf Ihrem Mobilgerät unterstützt. • Über Bluetooth einschalten (Networked Standby Mode): Schalten Sie den Fernseher mit dem Mobilgerät per Bluetooth ein. • Verbindungsverlauf löschen: Löschung des Anschlussverlaufs externer Geräte, die drahtlos an Ihren Fernseher angeschlossen waren.

System	<p>Sprache (Language) Spracheinstellungen des TV-Geräts auswählen.</p>
	<p>Standort Legen Sie die Region und das Land für Senderübertragungen und Sonderdienste fest.</p>
	<p>Zeit & Timer Sie können die Zeit und die geplante Ein/Ausschaltzeit des Fernsehers einstellen. Falls die vom Ihnen gesetzte Uhrzeit unterscheidet, werden einige Smart-Funktionen möglicherweise nicht angezeigt.</p> <ul style="list-style-type: none"> • Automatisch festlegen: Uhrzeit und Datum werden automatisch eingestellt. • Zeit: Stellen Sie die Uhrzeit manuell ein. Kann nur eingestellt werden, wenn „Automatisch festlegen“ nicht aktiv ist. • Datum: Stellen Sie das Datum manuell ein. Kann nur eingestellt werden, wenn „Automatisch festlegen“ nicht aktiv ist. • Zeitzone: Die Zeitzone stellt sich automatisch ein. Wollen Sie die Zeitzone manuell einstellen wählen Sie „Benutzerdefiniert“ aus. • Benutzerdefinierte Zeitzone: Stellen Sie die Zeitzone manuell ein. Kann nur eingestellt werden, wenn die „Zeitzone“ auf „Benutzerdefiniert“ eingestellt ist. • Timer: Gibt Ihnen zugriff auf die folgenden Menüpunkte. Schlummerfunktion: Stellen Sie Ihren Fernseher so ein, dass er sich nach einer bestimmten Zeitdauer automatisch ausschaltet. Einschalt-Timer: Stellen Sie Ihren Fernseher so ein, dass er sich zu einer bestimmten Zeit automatisch einschaltet. Der Fernseher kann als Wecker verwendet werden. Ausschalt-Timer: Stellen Sie den Fernseher so ein, dass er sich zu einem bestimmten Zeitpunkt automatisch ausschaltet. Der Fernseher wird zu einem von Ihnen gewählten Zeitpunkt an von Ihnen gewählten Tagen abgeschaltet.
<p>Sicherheit Stellen Sie als Kinderschutz Sperren für bestimmte Sender, Apps, Eingänge usw. ein.</p> <ul style="list-style-type: none"> • Die Funktion aktivieren: Wenn aktiviert ist gibt der Menüpunkt Ihnen Zugriff auf die folgenden Einstellungen. • TV-Programmsperren: Beschränken Sie den Zugriff auf Programme entsprechend der Bewertung der Inhalte (nur, wenn vom Sender unterstützt wird). • Sendersperren: Schränken Sie den Zugang zu bestimmten Kanälen ein, indem Sie ein Passwort festlegen. • Anwendungssperren: Schränken Sie den Zugang zu bestimmten Apps ein, indem Sie ein Passwort festlegen. • Eingangssperren: Schränken Sie den Zugang zu bestimmten Eingaben ein, indem Sie ein Passwort festlegen. • Passwort zurücksetzen: Vergeben Sie ein neues Passwort. Das Standardpasswort lautet: 0000. Bitte notieren Sie sich das neue Passwort gut. 	

<p>System</p>	<p>Zusätzliche Einstellungen Stellen Sie die zusätzlichen Funktionen Ihres Fernsehers ein.</p> <ul style="list-style-type: none"> • Quick Start+: Der Standby-Modus bleibt aktiv, um die Aufwachzeit zu verkürzen und die Ausführung von Funktionen wie Apps und Suche zu beschleunigen. Der Energieverbrauch kann sich erhöhen, wenn diese Funktion aktiv ist. • Startseiten-Einstellungen: Richten Sie die genauen Optionen für die Home-Funktion ein. • Bereitschaftsanzeige: Standby-Licht ein-/ausschalten. • Zeiger-Optionen: Passen Sie Aussehen und Geschwindigkeit des Mauszeigers Ihrer Magic-Remote-Fernbedienung an. Nur für Geräte mit Magic-Remote. • Werbung: Überprüfen Sie die Werbeeinstellungen und stellen Sie sie entsprechend ein. • Hilfe zu Einstellungen: Aktivieren/deaktivieren Sie das Beschreibungsfeld in den Einstellungen. • ID festlegen: Stellen Sie die ID für Ihre Fernbedienung ein, wenn mehrere Geräte im Haushalt vorhanden sind.
	<p>Auf Werkseinstellungen zurücksetzen Stellt den Fernseher auf die ursprünglichen Werkseinstellungen zurück. Dies wird alle Optionen des Fernsehers auf die Standardeinstellungen zurücksetzen.</p>
<p>Energiesparen</p>	<p>Stellt die Helligkeit des Bildschirms ein oder Sie können die Automatik abstellen, um den Stromverbrauch zu senken. Die Helligkeit Ihres Fernsehers ist betroffen, wenn Sie die Energiesparfunktion verwenden.</p>
	<p>Energiespar-Schritt Die Bildschirmhelligkeit wird laut dem Energiespar-Schritt gesteuert.</p> <ul style="list-style-type: none"> • Aus • Minimum • Mittel • Maximum
	<p>Autom. Ausschalten Der Fernseher schaltet automatisch ab, wenn der Nutzer den Fernseher oder die Fernbedienung längere Zeit nicht verwendet.</p> <ul style="list-style-type: none"> • Aus • 2 Stunden • 4 Stunden (Standard) • 6 Stunden • 8 Stunden
	<p>Bildschirm aus Sie können den Bildschirm vorübergehend abschalten, während der Fernseher angeschaltet bleibt. Drücken Sie eine beliebige Taste außer die Lautstärke Taste, um das Bild wieder zu aktivieren.</p>

1. Drücken Sie die **Konfigurations-Taste**, um das „Schnellmenü“ zu öffnen.
2. Navigieren Sie auf das Zahnrad-Symbol und drücken Sie die **OK-Taste**.
3. Wählen Sie jetzt den Menüpunkt „Allgemein“ aus und drücken Sie die **►-Taste**, um in das Menü zu wechseln.
4. Wählen Sie den Menüpunkt „Sender“ aus und drücken Sie die **OK-Taste**.
5. Navigieren Sie auf „Sendermanager“ und drücken Sie die **OK-Taste**.
6. Der Menüpunkt gibt ihnen Zugriff auf die folgenden Menüpunkte.

Alle Programme bearbeiten	<p>Sperren / Entsperren (rot)</p> <ol style="list-style-type: none"> 1. Wählen Sie einen Sender aus und drücken Sie die OK-Taste. 2. Wählen Sie jetzt „Sperren / Entsperren“ aus und drücken Sie die OK-Taste. 3. Eine Passwortabfrage erscheint. Geben Sie das Passwort ein und der Sender ist gesperrt. 4. Wiederholen Sie den Schritt, um den Sender nicht mehr zu sperren. 5. Gesperrte Sender sind mit einem Passwort gesperrt.
	<p>Überspringen / Wiederherstellen (grün)</p> <ol style="list-style-type: none"> 1. Wählen Sie einen Sender aus und drücken Sie die OK-Taste. 2. Wählen Sie jetzt „Überspringen / Wiederherstellen“ aus und drücken Sie die OK-Taste. 3. Der Sender wird in der Senderliste ausgegraut und beim Durchschalten übersprungen. 4. Wiederholen Sie den Schritt, um den Sender nicht mehr zu überspringen.
	<p>Bewegen (gelb)</p> <ol style="list-style-type: none"> 1. Wählen Sie einen Sender aus und drücken Sie die OK-Taste. 2. Wählen Sie jetzt „Bewegen“ aus und drücken Sie die OK-Taste. 3. Bewegen Sie den Sender auf den gewünschten Platz und drücken Sie die OK-Taste, um zu bestätigen. 4. Wiederholen Sie die Schritte 1-3 so oft bis die gewünscht Senderreihenfolge erreicht ist.
	<p>Sendernummern bearbeiten (blau)</p> <ol style="list-style-type: none"> 1. Wählen Sie einen Sender aus und drücken Sie die OK-Taste. 2. Wählen Sie jetzt „Sendernummern bearbeiten“ aus und drücken Sie die OK-Taste. 3. Geben Sie die Programmnummer ein, zu dem der Sender verschoben werden soll. Die beiden Programmplätze tauschen dabei die Programmplätze.
Favoriten bearbeiten	<p>Alle Sender</p> <ol style="list-style-type: none"> 1. Navigieren Sie auf die Sender die Sie als Favoriten speichern möchten und drücken Sie die OK-Taste. 2. Navigieren Sie auf das Symbol ◀▶ zwischen den beiden Listen, um Sender der Favoriten-Liste hinzuzufügen oder zu entfernen.
	<p>Favoriten bewegen (rot)</p> <ol style="list-style-type: none"> 1. Navigieren Sie auf einen Sender in der Favoriten-Liste und drücken Sie die OK-Taste. 2. Wählen Sie jetzt „Bewegen“ aus und schieben Sie den Sender in der Liste nach oben oder nach unten. 3. Bestätigen Sie die Eingabe mit der OK-Taste. 4. Es wird nur der Sender in der Liste bewegt. Die Programmnummer wird nicht angepasst.

Favoriten bearbeiten	Name der Favoritengruppe ändern (grün) <ol style="list-style-type: none"> 1. Navigieren Sie auf „Name der Favoritengruppe ändern“ und drücken Sie die OK-Taste. 2. Eine Tastatur erscheint auf dem Display. 3. Geben Sie den gewünschten Namen für die Favoriten-Liste ein und Navigieren Sie auf „Eingabetaste/OK“, um die Eingabe zu speichern.
	Nach Sendern sortieren (gelb) <ol style="list-style-type: none"> 1. Navigieren Sie auf „Nach Sendern sortieren“ und drücken Sie die OK-Taste. 2. Die Sender werden nach der Programmnummer sortiert.
Sperren / Entsperrern (Satellitensender bearbeiten)	Haben Sie den Menüpunkt „ Sperren / Entsperrern “ ausgewählt erscheint eine Passwortabfrage. Geben Sie Ihr Passwort ein. Sie können in diesem Menü einzelne oder alle Sender sperren oder entsperren. Der Menüpunkt gilt nur für die Satelliten-Senderliste.
Überspringen / Wiederherstellen (Satellitensender bearbeiten)	Wählen Sie den Menüpunkt „ Überspringen / Wiederherstellen “ aus, um einzelne oder alle Sender zum Überspringen auszuwählen oder wiederherzustellen. Der Menüpunkt gilt nur für die Satelliten-Senderliste.

SUPPORT

1. Drücken Sie die **Konfigurations-Taste**, um das „Schnellmenü“ zu öffnen.
2. Navigieren Sie auf das Zahnrad-Symbol und drücken Sie die **OK-Taste**.
3. Wählen Sie jetzt den Menüpunkt „Support“ aus und drücken Sie die **►-Taste**, um in das Menü zu wechseln.
4. Der Menüpunkt gibt Ihnen Zugriff auf die folgenden Menüpunkte.

Software Update	Das Gerät auf die neuste Software aktualisieren.
	Softwareversion Zeigt die aktuelle Softwareversion, die auf dem Gerät installiert ist an.
	Automatisches Update Ihr Fernseher wird mit der neusten Software aktualisiert, wenn er an das Internet angeschlossen ist. Ihr Fernseher kann auch über ein externes Speichergerät wie ein USB Speichermedium aktualisiert werden.
	Nach Updates suchen Bezeichnung des Fernseher-Modells, MAC-Adresse, Ländercode, Sprache und aktuell installierte Softwareversion werden erfasst, um sicherzustellen, dass die neuste Software auf Ihrem Fernseher installiert werden kann.
Benutzeranleitung	Überprüfen Sie die Beschreibung der einzelnen webOS TV-Funktionen.
Zuhause-/Demo-Modus	Wählen Sie den Ort aus, an dem Sie den Fernseher nutzen. <ul style="list-style-type: none"> • Zu Hause • Demo im Geschäft Wenn Sie den Dem-Modus verwenden, wird der Fernseher mit Werten und Einstellungen betrieben, die für hell erleuchtete Verkaufsflächen ausgelegt sind.
Datenschutz und Allgemeine	Lesen Sie die Allgemeinen Nutzungsbedingungen und die gesetzlichen Informationen durch.

Drücken Sie die **Program-Guide-Taste**, um den elektronischen Programmführer zu öffnen oder zu schließen. Es werden Ihnen Sender und Programminformationen angezeigt (wenn vom Sender ausgestrahlt werden).

Die folgenden Menüpunkte stehen zur Verfügung.

- **Programmführer:** Zeigt Ihnen Programm und Sendungs-Informationen.
- **Sender:** Zeigt die Programmliste mit minimierten Sendungsinformationen an.
- **TV-Planer:** Zeigt die eingestellten Sendungen an wo eine „Erinnerung“ oder „Aufnahme“ geplant wurde.
- **Erinnerung planen:** Das Gerät wird zur eingestellten Uhrzeit der Sendung auf das Programm wechseln.
- **Aufnahmen:** Hier werden die **aufgenommenen** Sendungen angezeigt.

HbbTV

Beim Umschalten auf einen Sender werden auf dem Display Einblendungen wie z.B. „**Sendung neu starten (blau)**“, **Jetzt ansehen (gelb)** usw. angezeigt. Sie können die entsprechenden farbigen Tasten drücken, um die Aktion auszuführen. Drücken Sie dazu auf die **Menüwahl-Taste** und navigieren Sie auf die farbige Taste ganz unten im Menü und drücken Sie die **OK-Taste**.

Hinweis:



- Die Art der Einblendung hängt vom Sender und der Sendung ab.
- Es ist eine Internet-Verbindung nötig.

PVR-FUNKTION



Um eine Aufnahme zu starten muss eine Festplatte max. 1TB per USB mit dem Gerät verbunden sein. Bitte achten Sie auf die richtige Formatierung. 1TB Festplatten müssen NTFS formatiert sein. Auf USB –Sticks kann aufgrund der geringeren Geschwindigkeit nicht Aufgenommen werden. Die folgenden Möglichkeiten für die Aufnahme stehen zur Verfügung.

Sofortaufnahme	<ol style="list-style-type: none"> 1. Drücken Sie die Record-Taste, um das aktuelle Programm aufzunehmen. 2. Eine Einblendung erscheint auf dem Display. 3. Wählen Sie das USB-Gerät aus auf dem aufgenommen werden soll und wie lange aufgenommen werden soll (bis Ende der Sendung oder 30 Minuten – 12 Stunden in 30 Minuten schritten). 4. Navigieren Sie auf „Fertig“ und drücken Sie die OK-Taste. 5. Auf dem Display wird „Aufnahme wurde gestartet“ angezeigt. 6. Um die Aufnahme manuell zu beenden drücken Sie die Record-Taste. 7. Eine Einblendung erscheint auf dem Display. 8. Wählen Sie nun aus den folgenden Optionen und drücken Sie die OK-Taste. <ul style="list-style-type: none"> • Anhalten und speichern • Nicht speichern • Endzeit ändern • Abbrechen <p>Hinweis:</p> <ul style="list-style-type: none"> • Während einer Aufnahme können Sie nicht in der Live TV Senderliste umschalten. • Haben Sie während der Aufnahme die Channel-Taste gedrückt wechselt das Gerät in die „LG-Channel“ Liste. Drücken Sie die Input-Taste und wählen Sie „Live-TV“ aus um zurück zu der Live-TV Senderliste zu gelangen.
-----------------------	--

<p>Aufnahme Programmieren</p>	<ol style="list-style-type: none"> 1. Drücken Sie die Programm-Guide-Taste, um den Programmführer zu öffnen. 2. Wählen Sie eine Sendung aus die aufgenommen werden soll und drücken Sie die OK-Taste. Hinweis: <ul style="list-style-type: none"> • Eine bereits gestartete Sendung kann nur per Sofortaufnahme aufgenommen werden. 3. Nun öffnet sich eine neue Menü-Einblendung. Hier wird eine kurze Beschreibung (falls verfügbar) angezeigt. Sie können die folgenden Optionen auswählen. <ul style="list-style-type: none"> • Erinnerung • Geplante Aufnahme 4. Wählen Sie „Geplante Aufnahme“ aus, um eine Aufnahme zu programmieren oder „Erinnerung“, um eine Erinnerung zu programmieren und drücken Sie die OK-Taste. 5. Eine neue Einblendung erscheint auf dem Display. 6. Wählen Sie jetzt das „Speichergerät“, „Anfang Vorlaufzeit“, „Ende Nachlaufzeit“ aus und navigieren Sie auf „Fertig“ und drücken Sie die OK-Taste, um den Aufnahme-Timer zu speichern. 7. Die Sendung ist nun mit einem Timer-Symbol gekennzeichnet. 8. Um den Timer zu bearbeiten drücken Sie die Guide-Taste und navigieren Sie auf „TV-Planer“ und drücken Sie die OK-Taste. 9. Es werden alle Programm-Timer angezeigt. Wählen Sie den Timer aus der bearbeitet werden soll und drücken Sie OK-Taste. 10. Navigieren Sie mit der ▼-Taste so lange nach unten bis Sie in bei „Bearbeiten“ oder „Löschen „angekommen sind und drücken Sie die OK-Taste. <ul style="list-style-type: none"> • Bearbeiten: Ändern Sie das Speichergerät, die Wiederholung, das Datum, die Startzeit oder die Endzeit. Im Anschluss navigieren Sie auf „Fertig“ und drücken Sie die OK-Taste. • Löschen: Haben Sie diesen Menüpunkt ausgewählt erscheint eine Abfrage ob Sie den Timer wirklich löschen möchten. Ja: Timer wird gelöscht, Nein: Timer wird nicht gelöscht. Hinweis: <ul style="list-style-type: none"> • Während einer Aufnahme können Sie nicht in der Live TV Senderliste umschalten. • Haben Sie während der Aufnahme die Channel-Taste gedrückt wechselt das Gerät in die „LG-Channel“ Liste. Drücken Sie die Input-Taste und wählen Sie „Live-TV“ aus, um zurück zu der Live-TV Senderliste zu gelangen.
<p>TimeShift (Live Playback)</p>	<ol style="list-style-type: none"> 1. Drücken Sie die Wiedergabe-Taste oder Pause-Taste, um die TimeShift-Funktion zu starten. 2. Die Sendung wird während Sie eine Sendung schauen aufgenommen und Sie können die Sendung Pausieren oder zurückspulen. 3. Drücken Sie die OK-Taste, um die Menü-Leiste zu öffnen. Sie haben die folgenden Optionen. <ul style="list-style-type: none"> • Aufnahme Starten: Live Playback wird beendet und es wird eine Aufnahme gestartet. • Live Playback stoppen: Die Live Playback Funktion wird beendet.

TimeShift (Live Playback)	<ul style="list-style-type: none"> • 15 Sekunden zurück: 15 Sekunden zurückspulen ist nur möglich wenn der Wiedergabefortschritt das zulässt. • Zurückspulen: Spulen Sie zu dem gewünschten Wiedergabepunkt. • Pause / Wiedergabe: Pausieren oder setzen Sie die Wiedergabe fort. • Vorspulen: Spulen Sie zu dem gewünschten Wiedergabepunkt. • 15 Sekunden vor: 15 Sekunden vorspulen ist nur möglich wenn der Wiedergabefortschritt das zulässt. <p>Hinweis:</p> <ul style="list-style-type: none"> • Wenn Sie den Programmplatz während einer TimeShift läuft wechseln startet Timeshift von und die vorhandenen TimeShift Daten gehen verloren.
Aufnahme wiedergeben	<p>Sie haben zwei Möglichkeiten Aufnahmen wiederzugeben.</p> <p>Eingangsquellen-Menü</p> <ol style="list-style-type: none"> 1. Drücken Sie die Input-Taste und wählen Sie das USB Gerät aus und drücken Sie die OK-Taste. 2. Eine Menüeinblendung erscheint. Wählen Sie „Aufnahmen“ aus und drücken Sie erneut die OK-Taste. 3. Wählen Sie die Aufnahme aus und drücken Sie die OK-Taste, um die Wiedergabe zu starten. 4. Um die Wiedergabe zu beenden haben Sie die folgenden Möglichkeiten. <ul style="list-style-type: none"> • Exit Taste: Drücken Sie die Exit-Taste, um die Wiedergabe zu beenden und zurück zu „Live-TV“ zu gelangen. • Stopp-Taste: Drücken Sie die Stopp-Taste, um die Wiedergabe zu beenden und zurück in die Aufnahme-Auswahl zu gelangen. <p>Programmführer-Menü</p> <ol style="list-style-type: none"> 1. Drücken Sie die Guide-Taste, wählen Sie „Aufnahmen“ aus und drücken Sie die OK-Taste. 2. Wählen Sie die gewünschte Aufnahme aus und drücken Sie die OK-Taste, um die Wiedergabe zu starten. 3. Um die Wiedergabe zu beenden haben Sie die folgenden Möglichkeiten. <ul style="list-style-type: none"> • Exit Taste: Drücken Sie die Exit-Taste, um die Wiedergabe zu beenden und zurück zu „Live-TV“ zu gelangen. • Stopp-Taste: Drücken Sie die Stopp-Taste, um die Wiedergabe zu beenden und zurück in die Aufnahme-Auswahl zu gelangen. 4. Die Wiedergabe steuern Sie mit den folgenden Tasten.
	Play-Taste: USB Wiedergabe starten.
	Pause-Taste: USB Wiedergabe pausieren. Halten Sie die Taste gedrückt, um die USB-Wiedergabe zu stoppen.
	OK-Taste: Drücken Sie die Taste, um die Menüleiste zu öffnen und Zugriff auf diverse Wiedergabe-Punkte zu erhalten.

1. Stecken Sie ein USB-Stick oder eine Festplatte (Max. 1TB) in eine der USB-Buchsen ein.
2. Eine Einblendung erscheint auf dem Display, ob zum USB-Speicher gewechselt werden soll.
 - **Mediendaten:** Das Gerät wechselt zum „Medien Player“. Zum manuellen wechseln, drücken Sie die **Home-Taste** und wählen Sie in der „App-Liste“ den „Media Player“ aus und drücken Sie die **OK-Taste**. Alternativ können Sie auch die **Input-Taste** drücken das USB-Gerät auswählen und „Mediendaten“ auswählen.
 - **Aufnahmen:** Das TV-Gerät wechselt in die Aufnahme-Liste.
 - **Abbrechen:** Keine Aktion wird ausgeführt.
3. Haben Sie „Mediendaten“ ausgewählt und die **OK-Taste** gedrückt haben Sie Zugriff auf die Media-Dateien die sich auf Ihren USB-Speichermedium befinden.
4. Wählen Sie die Bild, Ton oder Musik-Datei aus die Sie wiedergeben möchten und drücken Sie die **OK-Taste**.
5. Die Wiedergabe steuern Sie mit den folgenden Tasten auf der Fernbedienung oder über die Menüleiste.

	Play-Taste: USB Wiedergabe starten.
	Pause-Taste: USB Wiedergabe pausieren. Halten Sie die Taste gedrückt, um die USB-Wiedergabe zu stoppen.
	OK-Taste: Drücken Sie die Taste, um die Menüleiste zu öffnen und Zugriff auf diverse Wiedergabe-Punkte zu erhalten.

SMARTPHONE MIT DEM TV KOPPELN

ThinQ App Herunterladen

1. Drücken Sie die **INPUT-TASTE** Taste.
2. Wählen Sie „**Startseiten-Hub**“ aus und drücken Sie die **OK-Taste**.
3. Wählen Sie jetzt „**Mobilgerät anschließen**“ aus und drücken Sie die **OK-Taste**.
4. Wählen Sie jetzt „**Wie Sie Inhalte auf Mobilgeräte auf Ihrem ThinQ nutzen können**“ aus und drücken Sie die **OK-Taste**.
5. Scannen Sie den QR-Code mit der Kamera App Ihres Smartphones und laden Sie die App Herunter.

App anmelden / Account erstellen

6. Öffnen Sie die App und erstellen Sie sich einen Account oder Melden Sie sich mit einem bestehenden Account an.

App mit dem TV-Gerät koppeln

7. Haben Sie die App geöffnet, klicken Sie auf „**Ein Gerät hinzufügen**“. Sie haben zwei Möglichkeiten, ein Gerät hinzuzufügen.
 - **QR Scannen:** Klicken Sie auf „**QR Scannen**“ und Scannen Sie den Bildschirm QR Code mit der App und klicken Sie auf „**Hinzufügen**“. Auf dem Bildschirm wird eine Zahlenfolge angezeigt. Geben Sie diese in die App ein. Folgen Sie den Anweisungen auf dem Smartphone, um die Anmeldung abzuschließen. Das Smartphone kann jetzt als Fernbedienung genutzt werden und Sie können Inhalten vom Smartphone zum Fernseher übertragen.
 - **Gerät auswählen:** Klicken Sie auf „**Gerät auswählen**“ und klicken Sie auf „**Weiter**“. Im oberen Bereich der App werden Geräte in der Nähe angezeigt. Klicken Sie auf „**TV**“. Auf dem Bildschirm wird eine Zahlenfolge angezeigt. Geben Sie diese in die App ein. Folgen Sie den Anweisungen auf dem Smartphone, um die Anmeldung abzuschließen. Das Smartphone kann jetzt als Fernbedienung genutzt werden und Sie können Inhalten vom Smartphone zum Fernseher übertragen.

Smartphone Spiegeln

Öffnen Sie die ThinQ App und wählen Sie das TV Gerät aus. Die vorherigen Schritte müssen bereits abgeschlossen sein.

1. Wählen Sie „Den Bildschirm des Telefons auf dem größeren Fernseher anzeigen“ aus.
2. Klicken Sie auf „Übertragung starten“ auf dem Fernseher können Sie nun „Ja“ oder „Nein“ auswählen.
3. Gehen Sie auf „Ja“ und drücken Sie die **OK-Taste**.
4. Das Smartphone wird nun zum Fernseher übertragen.

AirPlay

1. Drücken Sie die **INPUT-TASTE** Taste.
2. Wählen Sie „**Startseiten-Hub**“ aus und drücken Sie die **OK-Taste**.
3. Wählen Sie jetzt „AirPlay“ aus und drücken Sie die **OK-Taste**.
4. Öffnen Sie die „Bildschirmsynchronisierung“ auf Ihrem iPhone oder iPad und wählen Sie das TV Gerät aus.
5. Auf dem TV wird nun ein Zahlencode angezeigt. Geben Sie diesen in das Eingabe Feld Ihres Apple Gerätes ein und klicken Sie auf „OK“.
6. Die Geräte werden nun gekoppelt und das Bild von Ihrem Apple Gerät wird auf dem TV-Gerät angezeigt.

Wenn der Bildschirm ausfällt, oder die Leistung stark nachlässt, überprüfen Sie das TV Gerät unter der Berücksichtigung folgender Anweisungen: Überprüfen Sie außerdem angeschlossene Geräte, um die Fehlerquelle zu finden. Wenn der Bildschirm trotzdem nicht wie erwartet funktioniert, kontaktieren Sie den Kundensupport.

1. Kein Strom

- Überprüfen Sie, ob das Netzteil oder der KFZ Adapter am TV Gerät angeschlossen sind.
- Überprüfen Sie, ob der Kippschalter auf Ein steht.

2. Kein Bild oder kein Ton

- Kontrollieren Sie, ob das Netzteil oder der KFZ-Adapter am TV Gerät angeschlossen sind.
- Kontrollieren Sie die Bild und Ton Einstellungen.
- Überprüfen Sie, ob die Antenne / Kabelanlage / Sat-Antenne korrekt angeschlossen ist.
- Wechseln Sie auf ein anderes Programm.
- Überprüfen Sie das die externen Geräte (z.B. Receiver) richtig angeschlossen sind.

3. Schlechte Bildqualität

- Überprüfen Sie, ob das Antennenkabel richtig angeschlossen ist.
- Kontrollieren Sie die manuelle TV Abstimmung des TV Senders.
- Verändern Sie die Bildeinstellungen: Helligkeit, Farbe, Bildschärfe, Kontrast und Farbton. Stellen Sie sicher, dass der Fernseher nicht in der Nähe anderer Elektrogeräte steht, die Radiofrequenzstörungen verursachen könnten.

4. Keine Farbe

- Passen Sie die Farbeinstellungen an.
- Überprüfen Sie, ob das ausgewählte Programm in Farbe ausgestrahlt wird.
- Vergewissern Sie sich, dass der Kanal richtig abgestimmt ist.

5. Der Fernseher reagiert nicht auf die Fernbedienung

- Vergewissern Sie sich, dass sich keinerlei Hindernisse zwischen der Fernbedienung und dem Fernseher befinden.
- Vergewissern Sie sich, dass sich die Fernbedienung in Reichweite befindet.
- Vergewissern Sie sich, dass Batterien in der Fernbedienung eingelegt sind und das diese nicht leer sind.

6. Keine Spracheingabe und keine Bewegungssteuerung mit der Magic-Fernbedienung möglich (nur bei der Verwendung mit der Magic-Fernbedienung).

Um die Magic-Fernbedienung erneut zu koppeln wenn die Bewegungssteuerung oder Spracheingabe nicht funktioniert folgen Sie den Punkten.

- Halten Sie die **Home-Taste** und **Zurück-Taste** für ca. 5 Sekunden gedrückt bis die **Power-Taste** der Fernbedienung dreimal blinkt. Auf dem TV-Bildschirm erscheint eine Einblendung das die Verbindung getrennt wurde.
- Drücken Sie jetzt die **OK-Taste**, um die Fernbedienung mit dem TV-Gerät zu koppeln. Auf dem TV-Bildschirm erscheint eine Einblendung das die Fernbedienung wieder mit dem TV Gerät verbunden ist.

7. Es werden keine Internet Inhalte wiedergeben

- Kontrollieren Sie in den Netzwerkeinstellungen, ob das TV Gerät mit Ihrem Router verbunden ist.
- Kontrollieren Sie die Einstellungen von Ihrem Router.

Dieses Fernsehgerät ist für den Hausgebrauch gedacht und in Hinblick auf elektromagnetische Wellen als harmlos eingestuft. Daher können Sie das Gerät an jedem Ort, einschließlich Wohngebieten nutzen.

Gerätetyp	LED19iBT	LED22iBT	LED24iBT
Hersteller	Reflexion	Reflexion	Reflexion
Energieeffizienzklasse (Standard SDR / HDR)	E (SDR) / E (HDR)	E (SDR) / F (HDR)	E (SDR) / F (HDR)
Leistungsaufnahme „Ein“ (Standard SDR)	12W	15W	17,1W
Leistungsaufnahme „Ein“ (HDR)	13W	20W	22W
Leistungsaufnahme Standby / Aus	< 0,5W / < 0,3W	< 0,5W / < 0,3W	< 0,5W / < 0,3W
Leistungsaufnahme „vernetzt Standby“	< 0,5W	< 0,5W	< 0,5W
Art des elektrischen Displays	ELED	DLED	DLED
Seitenverhältnis	16:9	16:9	16:9
Bildschirmauflösung (Pixel)	1366x 768	1920 x 1080	1920 x 1080
Bildschirmdiagonale (cm / Zoll)	47cm / 19 Zoll	55cm / 22 Zoll	60cm / 24 Zoll
Sichtbare Bildschirmfläche	9,4dm ²	12,7dm ²	15,3dm ²
Bildwiederholfrequenz / Reaktionszeit	60Hz / 14ms	60Hz / 18ms	60Hz / 20ms
Netzteil-Spannung	Eingang	AC: 100-240V~50/60Hz	
	Ausgang	DC: 12V / 3A	
TV-Gerät-Spannung	DC: 12V / 3A		
Durchschnittlicher Jahresverbrauch (kWh/1000h) Standard SDR	12kWh/1000h	15kWh / 1000h	17,1kWh / 1000h
Durchschnittlicher Jahresverbrauch (kWh/1000h) HDR	13kWh/1000h	20kWh / 1000h	22kWh / 1000h
Kontrast	3000:1		
Helligkeit (cd/m²)	180cd/m ²		
Farben	16,7M Farben		
Betrachtungswinkel	Horizontal: 178° / Vertikal: 178°		
TV-Funktion	Kanäle	DVB-S/S2: 6000 ATV / DVB-T / C: 200 / 2000 / 1000	
	Videotext (ATV / DTV)	1000 / 1000	
Anschlüsse	Power Input DC 12V	1x	
	RJ45	1x	
	AV / L / R	1x	
	HDMI	2x	
	USB 5V/500mA	2x	
	Optical Out	1x	
	TV1 DVB-S/S2	1x	
	TV2 DVB-C/T2HD	1x	
	CI+ Slot	1x	
	Kopfhörer	1x	
	Bluetooth / WLAN	Antennen sind integriert	
WLAN	WLAN: 802.11b/g/a/n/ac, (2,4GHz / 5GHz) 2,4GHz: max. 17dBm / 5GHz: max. 14dBm		
Bluetooth	Bluetooth: V.5.0 (2,4GHz) / max. 6dBm		
USB-Formate	FAT32 / Max. 1TB: AVI / MP4 / MPEG / MPG / MOV / MKV / VOB / JPG / JPEG / BMP / PNG / MP3 / AAC		
Smart-TV-Oberfläche	webOS 2.0s (Version 8.1.0 oder höher) - automatische Updates		
OSD Sprache	Deutsch, Englisch usw.		
AUDIO Ausgang	2x 3W		
Gewicht (inkl. Standfuß)	2,40 Kg	2,15Kg	2,20Kg
Gewicht komplett	3,50 Kg	3,14Kg	3,28Kg
Leistungsaufnahme MAXIMAL	<36W	<36W	<36W
Quecksilbergehalt in mg / Blei enthalten	0mg / Nein	0mg / Nein	0mg / Nein
VESA	100 x 100	100 x 100mm	100 x 100mm
Maße nur Gerät ohne Fuß: (B/T/H) in mm	440 x 48 x 275 mm	504 x 81 x 306 mm	550 x 88 x 336 mm
Maße mit Fuß: (B/T/H) in mm	440 x 160 x 307 mm	526 x 153 x 327 mm	550 x 142 x 369 mm

Änderungen von Design und Spezifikationen, auch ohne Vorankündigung vorbehalten.

Hiermit erklärt UltraMedia GmbH & Co. Handels KG, dass der Funkanlagentyp LED19iBT, LED22iBT und LED24iBT der Richtlinie 2014/53/EU entspricht.

Der vollständige Text der EU-Konformitätserklärung ist unter der folgenden Internetadresse verfügbar.

<https://www.ultramedia.de/produktansicht/LED19iBT.html>

<https://www.ultramedia.de/produktansicht/LED22iBT.html>

<https://www.ultramedia.de/produktansicht/LED24iBT.html>

Wir wünschen Ihnen viel Freude mit dem Gerät.

Ihr UltraMedia Team



ENTSORGUNGSHINWEISE



Dieses Symbol auf dem Produkt oder in der Anleitung bedeutet, dass das Gerät sowie Elektrische- und Elektronische Geräte sowie Batterien am Ende seiner Lebensdauer getrennt von Ihrem Hausmüll entsorgt werden müssen. Es gibt getrennte Sammelsysteme für das Recycling in der EU. Für weitere Informationen wenden Sie sich bitte an die örtliche Behörde oder Ihren Händler.

BATTERIE-ENTSORGUNGSHINWEISE

BATTERIEN UND AKKUS DÜRFEN NICHT IN DEN HAUSMÜLL ENTSORGT WERDEN! DURCH DAS NICHT FACHGERÄCHTE ENTSORGEN VON BATTERIEN UND AKKUS ENTSTEHEN UMWELTBELASTUNGEN / UMWELTSCHÄDEN.

JEDER VERBRAUCHER IST GESETZLICH VERPFLICHTET, BATTERIEN UND AKKUS AM ENDE DES LEBENS ZYKLUS AN GEEIGNETEN SAMMELSTENN WIE ZUM BEISPIEL, SEINER GEMEINDE/SEINES STADTTEILS ODER IM HANDEL ABZUGEBEN.

DAS ABGEBEN AN SAMMELSTELLEN IST KOSTENFREI. DURCH DAS ABGEBEN AN SAMMELSTELLEN WERDEN BATTERIEN UND AKKUS RECYCELT UND SO UMWELTSCHONEND DER ENTSORGUNG ZUGEFÜHRT.

DURCH DAS ENTSORGEN IN DEN HAUSMÜLL WERDEN BATTERIEN UND AKKUS NICHT DER UMWELTSCHONENDEN ENTSORGUNG ZUGEFÜHRT UND ES KANN ZU UMWELTSCHÄDIGUNGEN FÜHREN.

BATTERIEN UND AKKUS MÜSSEN VOR DER ENTSORGUNG DEM GERÄT ENTNOMMEN WERDEN. BITTE NUR IMENTLADENEN ZUSTAND ABGEBEN!

***) GEKENNZEICHNET MIT:**

CD = CADMIUM,

HG = QUECKSILBER,

PB = BLEI

HDMI™

HIGH-DEFINITION MULTIMEDIA INTERFACE

Die Begriffe HDMI und HDMI High-Definition Multimedia Interface sowie das HDMI Logo sind Marken oder eingetragene Marken von HDMI Licensing Administrator, Inc. in den Vereinigten Staaten und anderen Ländern.

ENERGIE-LABEL

LED19iBT

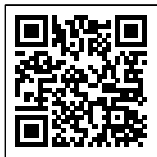

LED22iBT

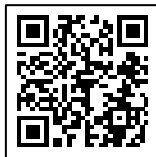

LED24iBT

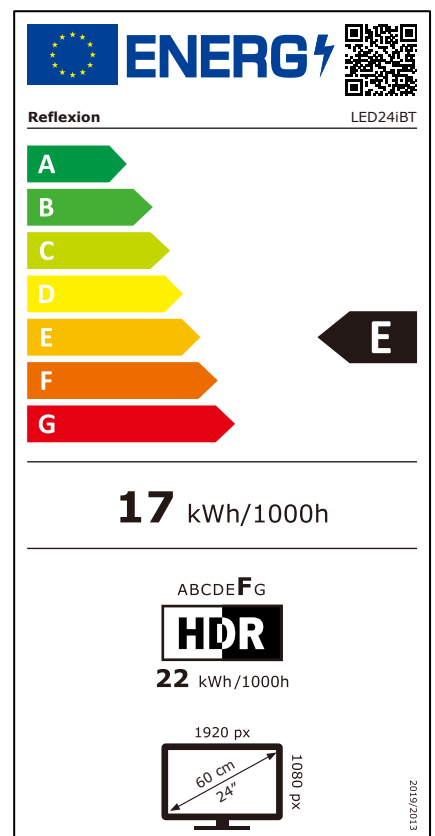
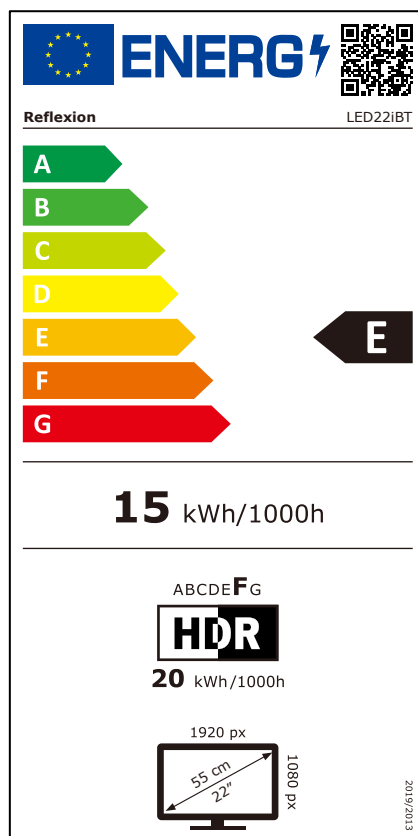
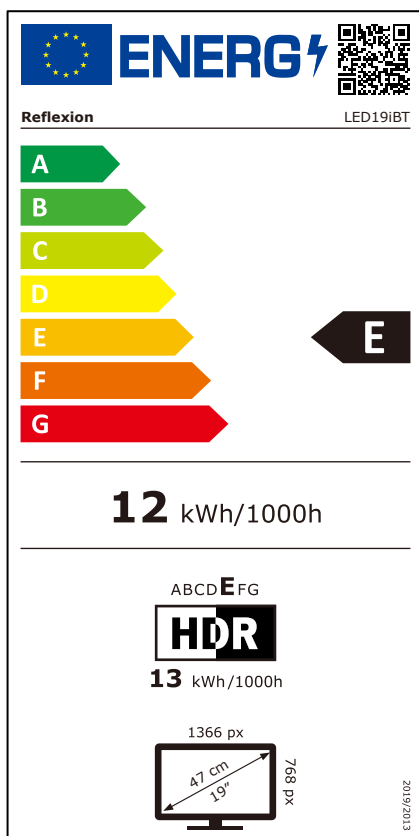
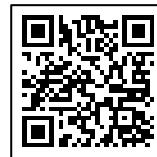



Sehr geehrte Kundin, sehr geehrter Kunde,

vielen Dank, dass Sie sich für eines unserer Produkte entschieden haben. Unsere Produkte unterlaufen im Zuge der Produktion einer genauen Qualitätskontrolle.

Sollte Ihnen eines unserer Geräte dennoch Anlass zur Reklamation geben, oder Sie haben Fragen zu einem unserer Geräte, rufen Sie gerne unseren Kunden-Support an.

Auf TV- und SAT Geräte geben wir eine Gewährleistung von 36 Monaten, auf DVD-portable und Audio-Geräte eine Gewährleistung von 24 Monaten ab Kaufdatum.

Außerhalb der Gewährleistung bieten wir Ihnen eine kostenpflichtige Reparatur nach Kostenvoranschlag an. Bitte setzen Sie sich vor dem Einsenden mit unserem Kunden-Support in Verbindung.

Die Gewährleistung bezieht sich auf Material und Produktionsfehler. Während der Gewährleistung wird Ihr Gerät repariert bzw. ausgetauscht. Eine Erstattung des Kaufbetrags ist durch die Firma UltraMedia leider nicht möglich. Ausgeschlossen von der Gewährleistung sind Beschädigungen, die durch unsachgemäßen Gebrauch, durch die Nutzung von Fremdzubehör, Sturz-, Staub-, Wasserschäden und Verschleißerscheinungen (z.B. Kratzer, optische Abnutzungen), die durch den Kunden oder Fremdeinwirkungen hervorgerufen worden sind.

Um die Gewährleistungsansprüche geltend zu machen, senden Sie das Gerät mit kompletten Zubehör, einer Rechnungskopie und der Fehlerbeschreibung an die unten angegebene Adresse ein. Bei Geräten denen kein Kaufbeleg beiliegt, kann leider keine Gewährleistung berücksichtigt werden. Bitte vergessen Sie für eventuelle Rückfragen nicht Ihre komplette Anschrift, eine Telefonnummer / E-Mail Adresse mit anzugeben.

Der Versand zu uns findet auf eigene Kosten statt. Unfreie Pakete können nicht angenommen werden und gehen an den Absender zurück.

Bitte verpacken Sie das Gerät transportsicher. Für Transportschäden, die auf dem Transportweg zu uns entstehen, übernimmt die Firma UltraMedia keine Haftung. Nach Erhalt Ihrer Einsendung werden wir Ihr Gerät schnellstmöglich bearbeiten und an Sie zurücksenden.

Bitte setzen Sie sich vor dem Einsenden Ihres Gerätes mit unserem Kunden-Support oder Ihrem Fachhändler in Verbindung, da sich viele Probleme auch telefonisch lösen lassen können.

UltraMedia GmbH & Co. Handels KG	service@ultramedia.de
Friedrich-Penseler-Str. 28	Tel.: +49 / (0) 4131/9239-20
D-21337 Lüneburg	Mo.-Do.: 08:00-17:00
www.ultramedia.de	Fr.: 08:00-14:30



User manual

Version - 0425

webOS LED-TV

19 inch (47cm) / 22 inch (55cm) / 24 inch (60cm)

Model No.: LED19iBT / LED22iBT / LED24iBT

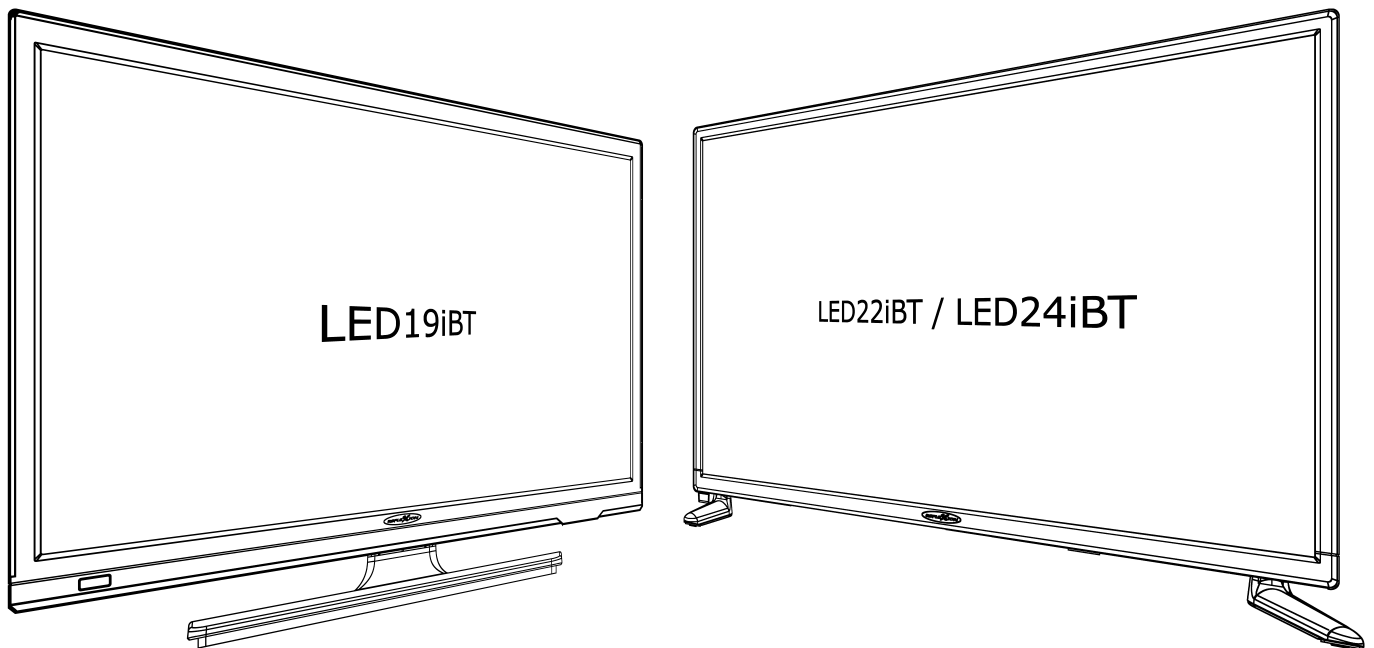

webOS Smart-TV mit DVB-S2 / DVB-T2HD / DVB-C / CI+Slot / WiFi / Bluetooth / Aufnahme-Funktion







Deutsche Bedienungsanleitung: Seite 1

webOS Smart TV with DVB-S2 / DVB-T2HD / DVB-C / CI+Slot / WiFi / Bluetooth / recording function

English user manual: Page 55

Read the operating instructions carefully before using the appliance for the first time and keep them in a safe place for future reference.



	<p>The operating and maintenance instructions (service) in this manual must be followed. Use of the appliance other than as described in this manual may result in damage to health, a defect in the appliance and invalidation of the warranty.</p>
	<p>To eliminate the risk of electric shock, do not open the unit. Opening the appliance will invalidate the warranty. Repairs may only be carried out by an authorised specialist workshop and qualified persons. There are no parts inside that can be repaired by the user.</p>
<p>DC-12V</p>	<p>This device is designed for DC 12V mains voltage. If the appliance is not to be used for a longer period of time, disconnect the mains adapter from the appliance.</p>
	<p>The device is operated with an external power supply unit. To prevent damage to the device, only use original accessories that comply with the specifications in these instructions.</p>
	<p>Do not expose the appliance to splashing water or high humidity and do not place objects filled with liquids, such as vases, on the appliance.</p>
	<p>Position the unit so that an undisturbed supply of fresh air is always ensured. Do not place the unit on carpets or near curtains and do not install the unit in bookshelves.</p>
	<p>Do not expose the appliance to direct sunlight or heat sources such as heaters or stoves, and do not place naked flames such as candles on the appliance.</p>

IMPORTANT SAFETY INSTRUCTIONS**PLEASE READ CAREFULLY BEFORE USE.**

Observe the safety instructions on the back of the TV.



Electrical Shock Prevention Warning. Do not remove any of the covers. No user-serviceable parts inside the unit. Have the appliance serviced by qualified personnel.



This symbol indicates important operating/maintenance instructions from this unit in the operating instructions.



This symbol indicates the risk of electric shock due to life-threatening voltage in this appliance.

Follow the instructions below:

- Do not use this television near water.
- Use only a slightly damp cloth for cleaning.
- Do not cover any of the ventilation openings.
- Set up the unit in accordance with the Quick Start Guide supplied and these operating instructions.
- Note that the power supply cable must not be crushed or kinked and avoid running the power cable over sharp edges.
- Unplug the TV during lightning storms or when it will not be used for long periods of time.



Keep the appliance away from splashing and dripping water. Do not place any objects filled with liquids on the appliance.

NOTE:

- Do not place any open heat sources (stoves, candles, etc.) near or on the TV set.

IMPORTANT SAFETY INSTRUCTIONS

This appliance complies with all current safety regulations. The following safety tips are intended to protect the user from careless use and the dangers that may develop as a result.

1. This appliance has been manufactured with the utmost care and has undergone a strict final inspection. However, as with any other electrical appliance, there is a possibility that problems may arise. In the event of smoke, excessive heat or any other abnormal occurrence, disconnect the appliance from the mains immediately.
2. The vehicle plug is used to disconnect the appliance from the mains and should be easily accessible at all times.
3. Only connect the device to power sources that meet the specifications of the device (DC 12V). These can be found on the back of the device and in the operating instructions.
4. The power connection should be located near the appliance and must be easy to reach.
5. Keep rodents away from the appliance to avoid damaging the cables.
6. To prevent injury, ensure that the car cable cannot be reached or pulled out of the socket by small children.
7. Do not place the appliance near heat sources. The housing and power cable could be damaged by the influence of heat.

8. The screen is made of plastic that can flake off if damaged. To prevent injury, carefully collect any sharp-edged plastic splinters.
9. Ensure that the device is set up on a firm and level surface.
10. To protect the device from lightning strikes, disconnect the device from the mains and unplug the antenna. Warning: Do not touch the RF antenna plug.
11. Disconnect the device from the mains if you are not going to use it for a long time or leave it unattended.
12. Ensure that there is sufficient ventilation when setting up the device. Never place the appliance near heat sources and do not cover any of the ventilation openings.
13. Avoid direct sunlight on the appliance. Keep a clearance of 5 cm (2") to the surroundings when placing the device on a shelf.
14. Keep water or moisture away from the device. Do not use the appliance in a wet or damp environment such as a bathroom, steam room or near a swimming pool.
15. Do not use the appliance if moisture condensation may occur.
16. Any repairs may only be carried out by qualified specialists.
17. Never open the appliance. Repairs that have not been carried out by qualified personnel can be a possible cause of fire.
18. Liquids that have entered the appliance can cause serious damage. Switch the appliance OFF and disconnect it from the power supply. Contact your dealer or customer service.
19. Never remove the safety covers. There are no usable or serviceable components inside the appliance. This would invalidate your warranty. The appliance may only be repaired by the manufacturer's service department.
20. Never hit or shake the screen as this could damage the internal circuitry. Handle the remote control with care and do not drop it.
21. Clean the device with a soft cloth. Never use solvents or oil-based liquids. For stubborn stains, you can use a damp cloth with diluted cleaning agent.
22. Instruct your children on how to use the Internet and do not allow them to play with the device unsupervised. The company Ultramedia GmbH & Co. Handels KG is not responsible for the Internet content shown.
23. All illustrations in these operating instructions are for example purposes only and do not necessarily correspond to the actual device.
24. Please note that not all settings are available for all devices.

HEADPHONE WARNING

Set the volume of the unit to a minimum before using headphones. A volume that is set too high can lead to hearing impairment / damage over a long period of time. Therefore, to protect your hearing, use a comfortable medium volume.

INSTALLATION SITE

Place the TV set on a stable and level surface (stand not included) or mount it on the wall in accordance with the operating instructions for the wall bracket. Avoid locations with direct sunlight. Soft, indirect light is recommended for pleasant TV viewing. To avoid damage to the set, place the TV set so that no objects can swing into the set. Make sure that you do not place any objects in front of the remote control receiver of the TV set. This will make it impossible to operate the unit with the remote control.

- webOS TV
- Remote control incl. battery
- Power supply (12V / 3A)
- User manual
- TV stand (incl. screws)
- 12V car cable
- VESA screws

Note:

- The TV stand of the 24 inch model are plugged. No screws are included.
- Screws are only included with the 19 inch and 22 inch models.

UNPACKING AND SETTING UP

1. Carefully remove the appliance and accessories from the carton and remove all packing material from the appliance. Check that the accessories are complete.
2. Check that the toggle switch on the device is set to On (I).
3. Connect the power adapter or car cable included in the scope of delivery to the appropriate power source and the device.
4. Insert the batteries into the remote control. Make sure that the polarity is correct.
5. Connect your satellite system, cable system or DVB antenna to the TV1 (satellite) or TV2 (DVB-C / DVB-T) connections.
6. Connect all other external devices (e.g. Blu-ray player, etc.) to the appropriate connections on the TV set.
7. The unit is now ready for use. The functions are explained on the next pages.

TV remote control

1.

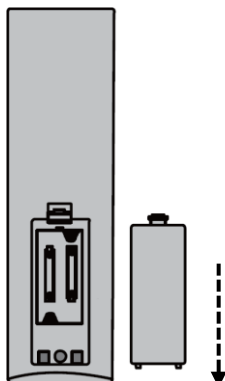

Open the battery compartment on the back of the remote control by sliding the cover off the remote control in the direction of the arrow.

Note:

- For the disposal of the removed batteries, please observe the disposal instructions in this manual.

2.

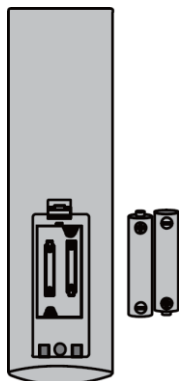

Remove the batteries already inserted and insert the new batteries into the remote control. When inserting the batteries, pay attention to the polarity (+/-) in the battery compartment.

Note:

- Always use only batteries of the same type and manufacturer.

3.

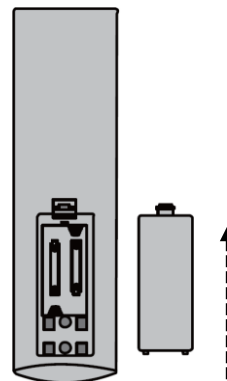

Close the battery compartment on the back of the remote control by sliding the cover onto the remote control in the direction of the arrow.

Note:

- If the unit is not going to be used for a long period of time, remove the batteries from the remote control to prevent them from leaking and damaging the remote control.

DEVICE CARE

To clean the unit, do not use any liquids or cleaning agents containing alcohol or thinner. For the display, we recommend LCD cleaner. Never spray the cleaner directly on the display, but first on a cleaning cloth and then clean the display. If the unit becomes dusty, wipe it with a soft, non-abrasive dust cloth.

Picture 1

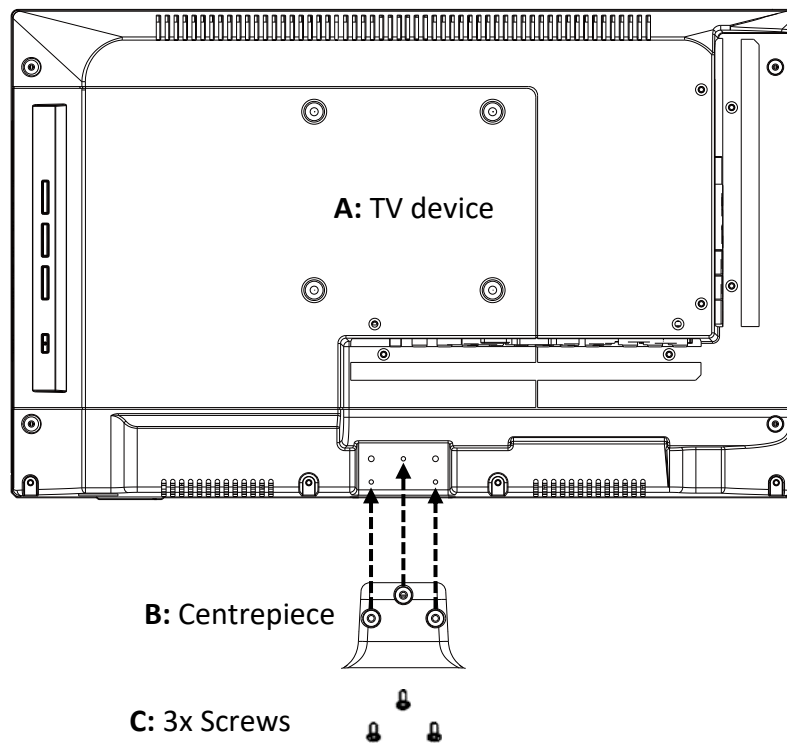

Picture 2

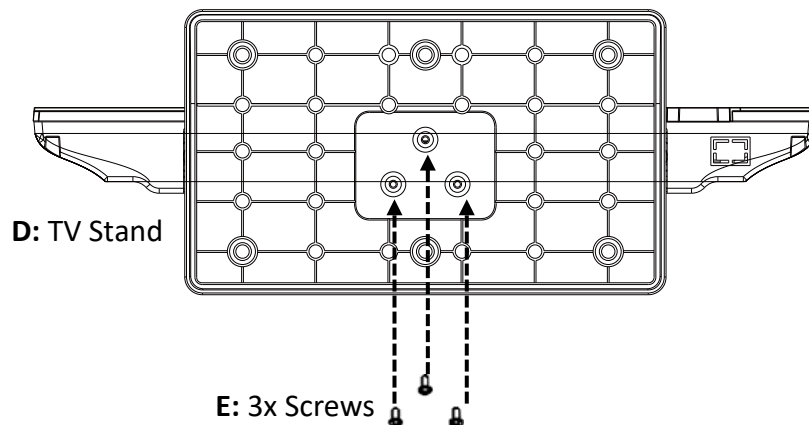
**Picture 1:**

1. Place the **TV device (A)** on a flat and slightly padded surface with the display facing downwards.
2. Attach the **centrepiece (B)** to the device as shown in **Picture 1** and screw it in place using **the screws (C)**.

Picture 2:

3. Screw the **base (D)** to the **centre piece (B)** using the **screws (E)** as shown in **Picture 2**.

Note:

- Do not overtighten the screws. You could damage the screws or the thread.

Picture 1

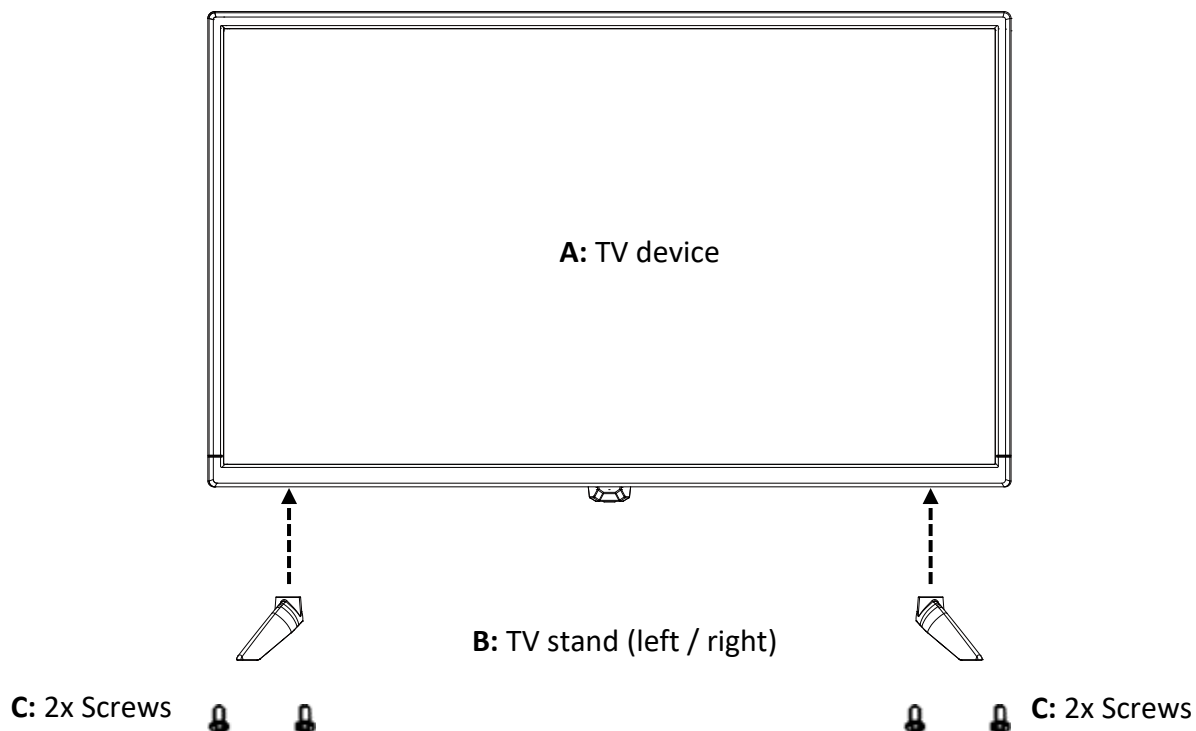
**Picture 1:**

1. Place the **TV device (A)** on a level and slightly padded surface with the display facing downwards.
2. Insert the **TV stand (left/right) (B)** into the appliance as shown in the illustration and secure them with the **screws (C)**.
 - **LED22iBT:** The TV stand are attached to the TV set using the screws supplied.
 - **LED24iBT:** The TV stand are plugged in. No screws are included in the scope of delivery.

Note:

- Do not overtighten the screws. You could damage the screws or the thread.

Ansicht von hinten: LED19iBT

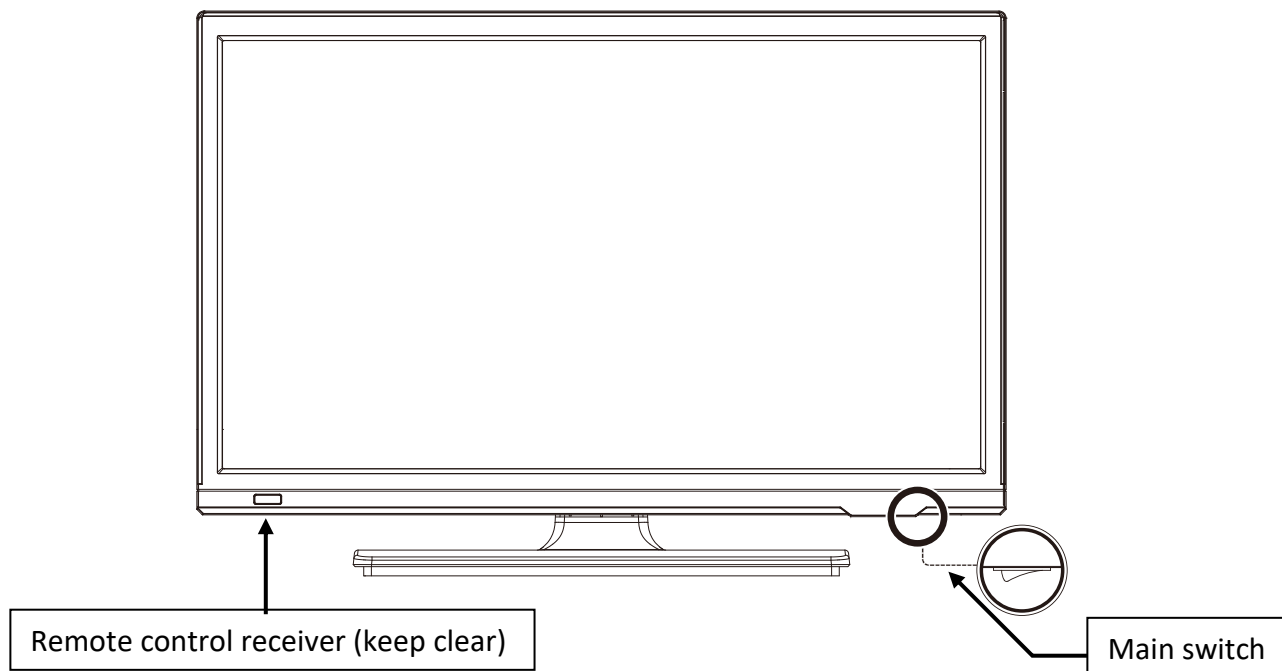
**Notes:**

- Please note that some functions can only be carried out using the remote control.
- Keep the remote control receiver free, otherwise the remote control will not work.
- Make sure that the main switch is set to On (I). Otherwise the television will not work.
- The remote control is located at the back right of the appliance.

<p>The diagram shows a vertical strip of buttons. From top to bottom, the buttons are labeled: INPUT, MENU, CH+, CH-, VOL+, VOL-, and a power button symbol.</p>	Input: Open / close input menu
	Menu: Open / close device menu
	CH+: Switch channel up
	CH-: Switch channel down
	Vol+: Louder
	Vol-: Quieter
	Power: Switch on device / Standby

View from behind: LED22iBT

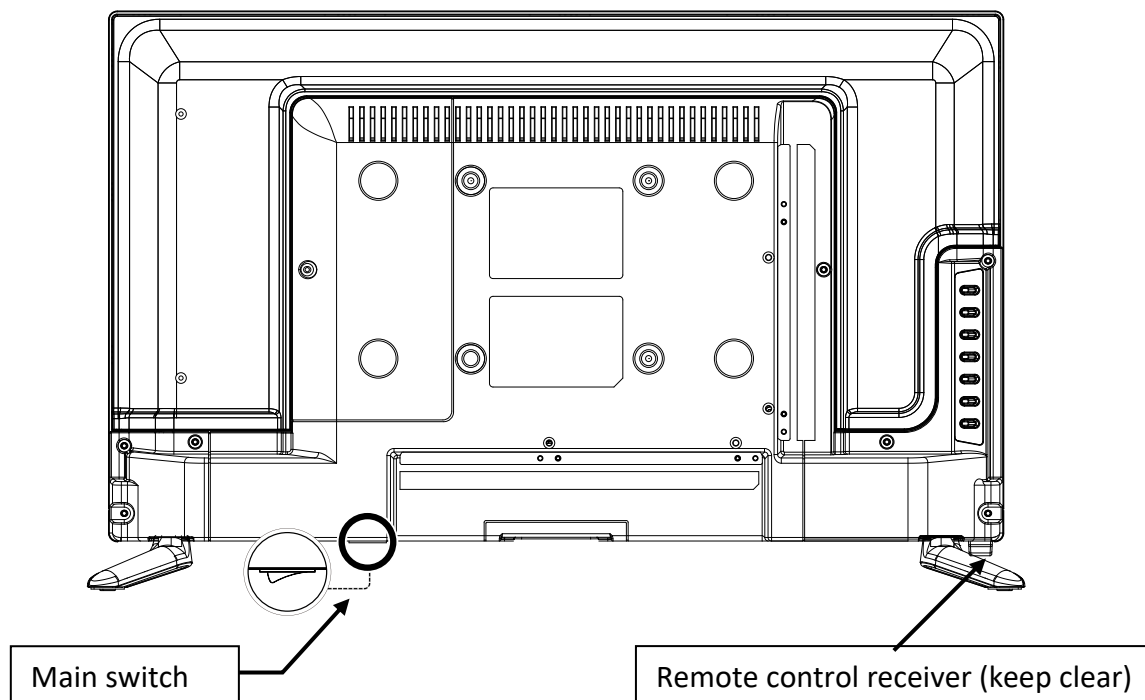

Notes:

- Please note that some functions can only be carried out with the remote control.
- Keep the remote control receiver free, otherwise the remote control will not work.
- Make sure that the toggle switch is set to On (I). Otherwise the TV will not work.
- The device buttons is located at the back left of the device.

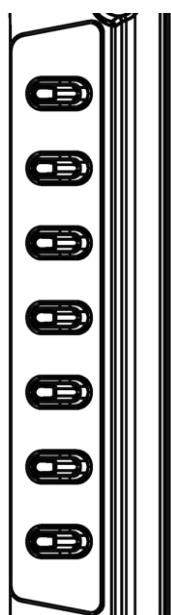

VOI+: Louder

VOL-: Quieter

CH+: Switch channel up

CH-: Switch channel down

Menü: Open / close device menu

Input: Open / close input menu

Power: Switch on device / Standby

View from front: LED24iBT

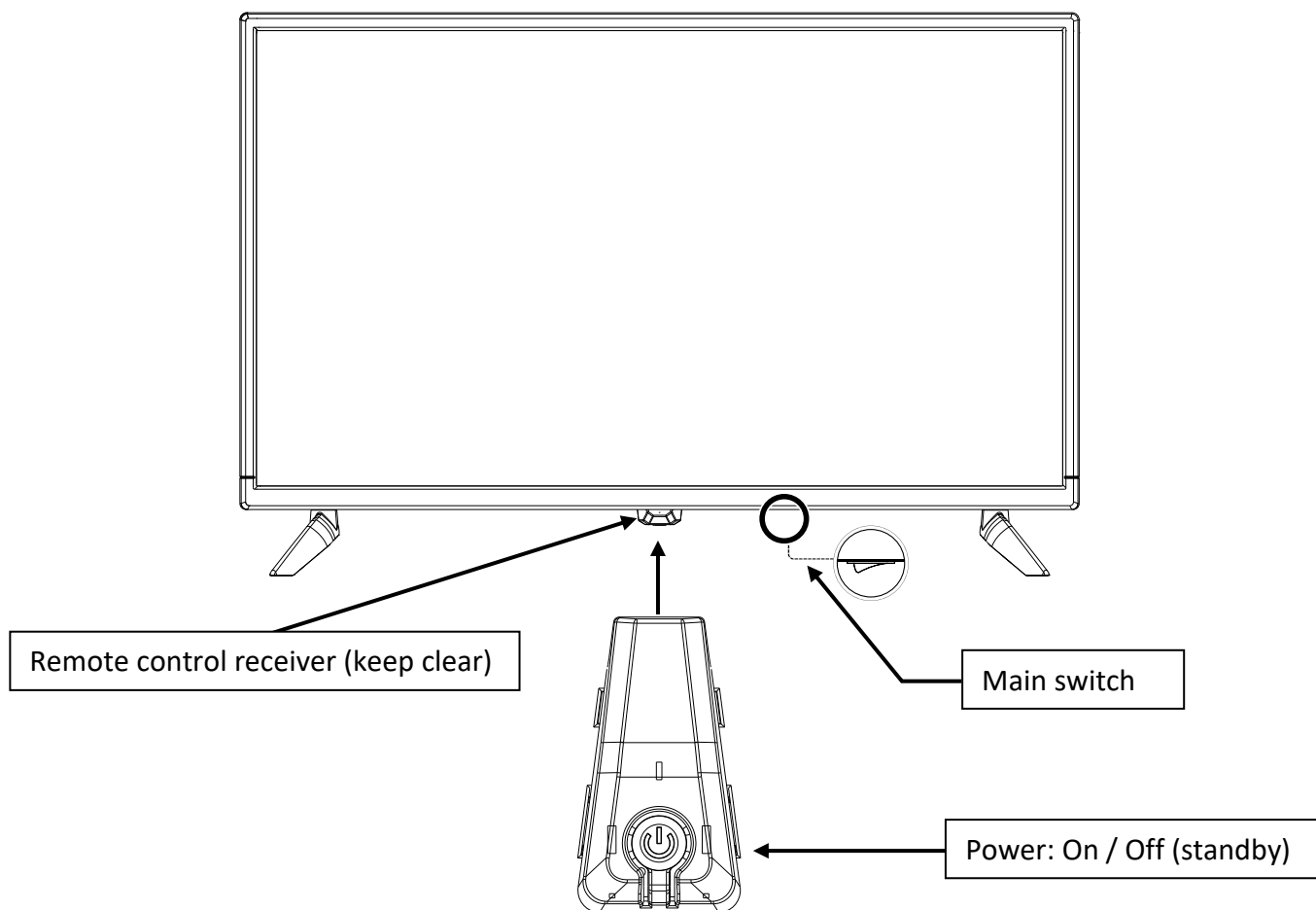
**Notes:**

- Please note that all functions except Power On/Standby can only be controlled with the remote control.
- Keep the remote control receiver free, otherwise the remote control will not work.
- Make sure that the toggle switch is set to 'On' (I). Otherwise the television will not work.

Toogle switch	The toggle switch is located on the underside of the appliance. Check that the toggle switch is set to 'On' (I). The toggle switch can be used to switch off the appliance completely (set to (O)).
Power	Switch on device / Standby

Position: bottom



Position: sideways



POWER INPUT DC 12V	Input socket for the power supply unit and the vehicle cable.
RJ45	LAN connection for a network cable.
AV / L / R	AV input for connecting external AV devices such as video recorders or similar (AV adapter is not included).
HDMI 1 / HDMI 2	2x HDMI input for connecting external devices such as games consoles, BluRay players or soundbars (HDMI 2 is ARC compatible).
USB 1 / USB 2 (5V / 500mA)	2x USB connection for USB sticks and hard drives (max. 1TB) for media playback.
OPTICAL (out)	Optical audio output for outputting the audio signal to sound receivers or soundbars.
TV1 (DVB-S / S2)	Connect your satellite aerial here.
TV2 (DVB-C / T2)	Connect your cable system or DVB-T aerial here.
CI+SLOT	Slot for CI+ modules for decrypting encrypted TV programmes (module and card are not included in the scope of delivery and must be obtained from the relevant provider).
Earphone (Kopfhörer)	3.5mm headphone connection. When used, the internal speakers are muted.

REMOTE CONTROL

The remote control uses infrared waves (IR). Hold the remote control in the direction of the TV set. The remote control must be within range and at the correct angle to the TV set (8 metres / 60°). The following buttons are available on the remote control.

		Power button: Switch the unit on or off.
		TV/Radio key: Switch between the TV and radio programmes.
		Search button: Search for specific content.
		Subtitle button: Select the subtitle.
		Configuration key: Opens or closes the configuration menu.
		Input key: Open input source menu.
		Number keys: For programme selection.
		List button: Opens the programme list.
		Menu selection keys: Opens or closes the input field for e.g. number field, teletext and other functions.
		+/- Volume button: Adjust volume.
		▲▼ Channel key: Next channel / Previous channel.
		AD key: Activates the audio description when transmitting from the channel.
		Mute button: Mute sound (On / Off).
		Programme guide button: Opens or closes the programme guide menu.



	Playback button: Start USB playback.
	Home button: Open the WEB OS user interface.
	Pause button: Pause USB playback.
	Back button: Return to the last menu item.
	Exit key: Exit / close menu.
	Navigation keys: up / down / left / right
	Enter key: Confirm.
	Text key: Open / close the teletext.
	Text option key: Open menu for teletext options.
	Record key: Starts a recording on USB. Note: Only if supported by the TV set.
	Movies button: Opens the search function for video content in apps.
	Stop button: Stop USB playback.
	App shortcut keys: Opens corresponding apps.
	Menu quick selection keys: Quick selection keys for menu and teletext.

This TV is equipped with a CI+ slot and supports the following digital standards: DVB-T/T2HD, DVB-S/S2 and DVB-C

Common Interface / Slot

The CI slot (CI+) is designed to accept conditional access modules (CAM) and smart cards to access pay TV and other services. Contact your pay TV service provider for more information about modules and subscriptions.

Note:

- Conditional Access Modules and Smart Cards are sold separately.
- Switch off your TV before inserting CI+ modules into the CI slot.
- Then insert the Smart Card into the CI+ module.

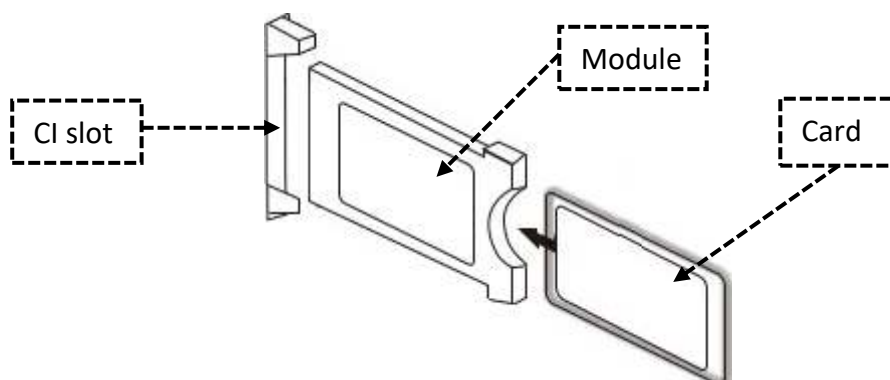









1. Switch on the TV and make sure that "Live TV" is selected as the source.
2. When the CAM is detected, the following message appears on the screen: "CI module has been detected". Wait a few seconds until the card is activated.
3. Now select the desired pay-TV programme.
4. Detailed information about the Smart Card used is displayed in the configuration menu under the following menu item: All settings > General > Transmitter > CI information.
5. Press the OK key to OK the CI menu. Refer to the manual of the module for details on the settings.
6. When the module is removed, the following text is displayed on the screen: "CI module has been removed".

English	German
CI+ Slot	CI+ Steckplatz
CAM	CAM
Smart Card	Smart Card

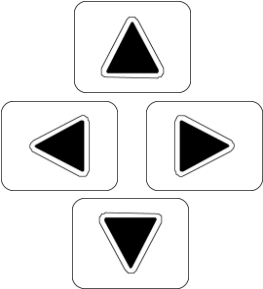
BASIC OPERATION

The unit is operated with the following keys. You will find a description of how to access the menu items on the following pages. In addition to this manual, an electronic manual for the menu items is integrated in the software of the unit. During operation, important notes or descriptions are shown on the display. These explain what is being changed or help to set up the unit.

	Power button: Switch the unit on or off.
	Input key: Open input source menu.
	Mute button: Mute sound (On / Off)

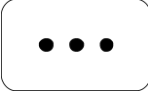
	<p>Navigation keys: up / down / left / right</p>
	<p>Enter key: Confirm</p>
	<p>Configuration key: Opens or closes the configuration menu.</p>
	<p>Back key: Closes the menu or returns to the previous menu item. Exit key: Exit / close menu.</p>
	<p>Home button: Open the WEB OS user interface.</p>
	<p>Programme guide button: Opens or closes the programme guide menu.</p>
	<ul style="list-style-type: none"> • Transmitter functions: Numeric keys for programme selection. • Scheduler: Displays the scheduling list for created reminders that have been set in the programme guide menu. • Channel List: Displays the channel list. • Programme Guide: Opens the electronic programme guide and displays programme information. • Magic Explorer: Opens suggestions related to the current TV content that you can search for. • User Guide: Opens the user guide in the unit. • Information: Displays programme information about the current programme. • Sport: Activates the sport mode. Note that the sport mode leads to increased energy consumption. • TV/Radio: Switch between the TV and radio channel list. • Audio Description: Activates / deactivates the audio description. Only if transmitted by the TV station. • Teletext: Opens / closes the teletext. • Teletext options: Switch various options in the teletext such as index, time, hold, show and many more. • Audio Language: Select the audio track available from the broadcaster. • Subtitle: Select the subtitle available from the broadcaster. • Change Banner Placement: Change the position for menu overlays. • Coloured buttons (red, green, yellow, blue): Quick buttons for menu settings and teletext.

Once you have connected the device and connected it to all devices, follow the next steps to carry out the initial installation of the device. Please note that a voice assistant for people with visual impairments is switched on in the first steps of the initial installation. However, this can be switched off during the initial installation. After you have switched on the TV set, you will be prompted to press the OK button.

1. Switch on the device

Press the toggle switch on the device and the power LED lights up red. Then press the power button on the remote control to switch the device on. The power LED flashes red and green alternately. When the device is switched on, the power LED lights up green.

2. Start initial installation

The display shows "Press the OK button on your remote". Press the OK button on the remote control to start the initial installation.

3. Language

Select the language and press the OK button. Then press the ► button to go to the "Next" menu item. Now press the OK button to move to the next menu item.

4. Country

Select the country and press the OK button. Then press the ► button to go to the "Next" menu item. Now press the OK button to move to the next menu item.

5. Audio instructions

After you have confirmed the country, a screen for the "Audio instructions" appears on the display. Select "Yes" if the menu items and entries should continue to be read aloud. Select "No" if you no longer want the menu items and entries to be read out. Now press the OK button to move to the next menu item. For the next item, follow either the instructions "Initial installation: Setting up on the TV" or "Initial installation: Setting up via app".

FIRST INSTALLATION: Set up on the TV

6. How to set up the TV

Select whether you want to set up the device using an app or on the TV set. Then navigate to "Next" and press the OK button to move to the next menu item.

- TV: The initial installation is carried out on the TV.

7. Internet connection

Now continue with the WLAN setting.

Note:

- If you have connected the device using a network cable or you do not want to connect the device to the network or want to connect it at a later time, navigate to "Skip" and press the OK button.

Now select the WLAN connection to which you want to connect the device. Navigate to the network name and press the OK button. A keypad opens on the display. Enter the password and navigate to "Enter/OK" and press the OK button. The device is now connected to the network and you are taken to the next menu item.

Note:

- The keyboard is set to English by default. Navigate to the "ENG" field when the keyboard is open and press the OK button. The following settings are available for selection:

ENG: English keyboard (QWERTY)

DEU: German keyboard (QWERTZ)

8. Terms and conditions

Read through the General Terms and Conditions and press the OK button to move to the next point. "Select all" is highlighted. Press the OK button to select all. Navigate down to "More" and press the OK button again. The input field now changes to the "Agree" item. Press the OK button again to agree to the selected terms and conditions.

Note:

- If the general terms and conditions are not confirmed, the Internet content cannot be used.

9. User environment analysis

Now select how you want to use the TV set. "Select" is highlighted. Press the OK button to proceed to the selection. The following points are available for selection:

- **TV only:** A scan is performed during the initial installation. Follow the next points to carry out the search.
- **None:** The channel search function is skipped during the initial installation. A channel scan can be performed at a later time.

Once you have selected the usage type, press the ▼ button to go to the "Next" item. Press the OK button to move to the next menu item.

10. TV installation type for optimal sound settings

Select the way you have installed the TV set. Depending on the model, the audio settings may be set differently depending on the selection.

- **Stand:** You have installed the device using the optional stand.
- **Wall-mounted:** You have mounted the device on an optionally available wall bracket.

11. SW Automatic update

Deactivate or activate with the OK button to allow software updates to be downloaded automatically via the connected network / WLAN. The menu item is "Activated" in the initial installation. Then use the ▼ button to navigate to "Next" and press the OK button to move to the next menu item. If you have selected "None" at point 9, continue with point 13.

12. Programme Tuning

If you have selected "None" for point 9 "User environment analysis", skip this point and continue directly with point 13 "LG account". Select the connection how you want to receive the TV programme and press the OK button. The following options are available and recommended

- **Antenna:** Digital search only
You have connected a terrestrial indoor aerial, roof aerial or outdoor aerial to the "TV2" connection of the appliance. 5V voltage for active antennas is always switched on.
- **Cable:** Other Operators >>> Full search >>> Blind search
You have connected your cable system to the "TV2" connection on the device.
- **Satellite:** Other Operators >>> Blind search
You have connected your satellite system to the "TV1" connection on the device.

Then use the ▼ button to navigate to "Next" and press the OK button to move to the next menu item. The following setting options are available.

Note:

- For more information, see "Start channel scan" in this manual.
- A sorted channel list for satellite mode can be requested by e-mail and is available on our homepage.
- The 5V voltage for active DVB-T antennas is always activated and cannot be switched off.
- The channel list may vary depending on the settings selected.

ANTENNA (DVB-T)	<ol style="list-style-type: none"> 1. The following setting options are available in the Antenna (DVB-T/T2 HD) menu item. <ul style="list-style-type: none"> • Search digital only 2. Once you have made the setting, navigate to "Next" and press the OK button to start the search. 3. Once the search is complete, a display will open showing which programme mode has been set. 4. Press the OK button to confirm. The number of channels found is now displayed. 5. Navigate to "Next" and press the OK button to move to the next menu item.
CABLE (DVB-C)	<ol style="list-style-type: none"> 1. The following setting options are available in the cable (DVB-C) menu item. <ul style="list-style-type: none"> • Vodafone (other federal states): Network search / Complete search • Vodafone (NRW, Hessen, BW): Quick search / Complete search • Other providers: Network search / Complete search 2. Once you have made the settings, navigate to "Next" and press the OK button to start the search. 3. Once the search is complete, a display will open showing which programme mode has been set. 4. Press the OK button to confirm. The number of channels found is now displayed. 5. Navigate to "Next" and press the OK button to move to the next menu item.
Satellite / ASTRA	<ol style="list-style-type: none"> 1. The following setting options are available in the Satellite / Astra menu item. <ul style="list-style-type: none"> • Change satellite settings: The LNB settings can be adjusted here. Caution! Adjusting the values is only recommended for experienced users. Normally, nothing needs to be changed. • Edit transponder: The transponders of the set satellite can be viewed, edited and added here. 2. Navigate to "Next" and press the OK button to move to the next menu item. 3. The following settings are available. <ul style="list-style-type: none"> • Quick search: A preset list with set favourites is loaded. Only the first 99 programme positions can be edited. Navigate to "Next" and press the OK button to start the search. • Complete search: A complete search is performed. The channel list is not sorted and channels 1-99 can be used as favourites. Only the first 99 programme positions can be edited. The following items can be selected: Skip encrypted programmes, network search, blind search.

Satellite / ASTRA	<ol style="list-style-type: none"> Once you have made the settings, navigate to "Next" and press the OK button to start the search. Once the search is complete, a display will open showing which programme mode has been set. Press the OK button to confirm. The number of channels found is displayed. Navigate to "Next" and press the OK button to move to the next menu item.
Satellite / Other Providers	<ol style="list-style-type: none"> The following setting options are available in the Satellite / Other providers menu item. <ul style="list-style-type: none"> Change satellite settings: The LNB settings can be adjusted here. Attention! Adjusting the values is only recommended for experienced users. Normally, nothing needs to be changed. Edit transponder: The transponders of the set satellite can be viewed, edited and added here. Navigate to "Next" and press the OK button to move to the next menu item. The following items can be selected. <ul style="list-style-type: none"> Skip encrypted programmes Network search Blind search. Once you have made the setting, navigate to "Next" and press the OK button to start the search. Once the search is complete, a display will open showing which programme mode has been set. Press the OK button to confirm. The number of channels found is now displayed. Navigate to "Next" and press the OK button to go to the next menu item.

13. LG Account

You have three options for connecting to an LG account or creating an LG account.

- **Log in with the Mobile-LG ThinQ app:** Scan the QR code from the display with your smartphone to install or open the app. Follow the instructions in the app to create a user account or log in.
- **Log in with Mobile Web:** A QR code and a URL link are displayed. Open the browser on your mobile device or PC/notebook and enter the URL. Follow the instructions in the browser and enter the code displayed on the TV.
- **Log in to the TV:** Follow the instructions on the TV to create a user account on the TV set or to log in.

Log in:

- Enter the e-mail ID and password.
- Navigate to "Log in" and press the OK button.
- You can now assign a nickname for how the device should be displayed in the user account.

Create:

- Accept the General Terms of Use by navigating to "Select all" and pressing the OK button.
- Navigate to "More" and press the OK button. The button will change to "Agree".
- Press the OK button again to confirm and move on to the next item.
- Enter your e-mail address, a password and your date of birth. Follow the instructions on the TV set for the next steps.

14. Installation the apps recommended by webOS TV

Select the apps that you would prefer to update / install for the initial installation. You can choose from the following: LG Channels, Joyné, Prime Video, Youtube

Navigate to the app and press the OK button. Then navigate to "Done" and press the OK button.

15. Initial installation completed

Once you have confirmed the previous menu item, the device switches to the Home screen. A message appears on the display asking whether you want to use the recommended app list or rearrange it. This can also be set at a later time. On the Home screen, you can install or open the apps, start LiveTV, select external devices and much more. You can find more information under "Home screen" in the instructions.

FIRST INSTALLATION: Setup via app

6. Setting up the television

Select whether you want to set the device using an app or on the TV set. Then navigate to "Next" and press the OK button to move to the next menu item.

- **Mobile device:** The device is set using a smartphone app.

A QR code is shown on the display. Scan this with your smartphone to install the app.

Once you have installed the app, open the app and create an account or log in with an existing account.

Then click on the + symbol in the app. Now select "Add product".

You have the following options to add a device.

- **QR scanning:** Scan the QR code on the TV display with your smartphone. Now wait until the TV webOS name is displayed in the app and then click on "Add". A sequence of numbers is now displayed on the TV screen. Enter this on the smartphone.
- **Select manually:** Follow the instructions in the app.

7. Network connection

Select the network to which the TV set is to be connected, enter the password and press "OK".

8. Legal information

Read the legal information and then click on "Next".

9. User agreements

Read the user agreements and click on "Select all". Then click on "Agree". If you have not accepted the settings, the Internet content cannot be used.

10. Log in to the TV with your account

Select the user account to which you want to connect the device. Then click on "Log in".

11. Switch on the TV set via Wi-Fi

Activate or deactivate whether or not you can switch on the TV set via the app. This can lead to increased power consumption. The setting can also be made at a later time.

12. User analysis

You will now be asked to connect all external devices, your cable system, DVB-T aerial or satellite system to the device if you have not already done so. Click on "Next" to proceed to the next point.

13. The right way to watch TV:

Select how you want to use the TV set. The following options are available. Then click on "Next".

- **TV only:**

- **I do not have a TV service:** The search run is not executed.

The next points can be controlled using the remote control or the control panels in the smartphone app.

14. Television installation type for optimum sound settings

Select the way you have installed the TV set. Depending on the model, the audio settings may be set differently depending on the selection.

- **Stand:** You have mounted the appliance using the optional stand.

- **Wall mounted:** You have mounted the device on an optionally available wall bracket.

15. Auto-Update

Deactivate or activate with the OK button to allow software updates to be downloaded automatically via the connected network / WLAN. The menu item is "Enabled" in the initial installation. Then use the ▼ button to navigate to "Next" and press the OK button to go to the next menu item.

16. Channel setting

For channel settings, see "Starting the channel scan" on page 23 to page 26.

17. Installation of the apps recommended by webOS TV

Select the apps that you would prefer to update / install for the initial installation.

Navigate to the app and press the OK button. Then navigate to "Done" and press the OK button.

18. Initial installation completed

Once you have confirmed the previous menu item, the device switches to the Home screen. A message appears on the display asking whether you want to use the recommended app list or rearrange it. This can also be set at a later time. On the Home screen, you can install or open the apps, start LiveTV, select external devices and much more. You can find more information under "Home screen" in the instructions.

The Home screen is displayed every time the device is switched on or you close an app or press the Home button. The following settings are available on the Home screen:

Programme guide (magazine symbol)	Displays programme information on the set channels. Only available if channels are in the channel list and information is being sent.
Search (Search-Symbol)	Search for smart content and content from installed apps.
Settings (gear symbol)	Open the device settings. For more information, see the "Settings" section in the instructions.
Notifications (bell symbol)	Displays information when an action has been performed or an action needs to be performed.
User account	Displays the user account to which the TV set is connected or log in with your user account.
Recently submitted	Displays the last source used. Example: LiveTV, HDMI and much more.
Edit home page	Edit the order of the app list or delete apps. Please note that not all apps can be deleted.
User guide	Displays information on the various menu items.
LG Channels	Displays Internet-based programmes. Additional user accounts from other app providers may be required for this.
Apps	Apps from many providers can be downloaded here. To install apps, the TV set must be connected to an LG account. Additional user accounts from the app providers may be required to use the apps.
Home Hub	All connection options offered by the TV set are displayed here. Connections that are not connected are greyed out and cannot be selected.
Music	Play music on the TV set. USB and Bluetooth (Soundshare) are available as sources.
Web browser	Use the web browser to search for Internet content.
Media Player	Play video, picture and music files on the TV set via USB.
Edit app list	Edit the order of the app list or delete apps. Please note that not all apps can be deleted.

1. Press the INPUT button to open the "Input source menu". Only connections where something is connected are displayed.
2. Select the source with the navigation buttons (left / right) and press the OK button to confirm the selection.
3. Navigate to "Home hub" and press the OK button to access all input sources.
4. The following input sources are available for selection in the "Home hub":

Live TV	Select Live TV to access the TV area.
HDMI 1 / HDMI 2	Select one of the HDMI connections to gain access to the externally connected devices. HDMI 2 is ARC compatible for connecting soundbars.
AV	Select AV to gain access to the externally connected AV devices.
Mobile Gerät anschließen	Connect your mobile device to the TV set for screen transmission via the app.
Air-Play	Connect your iPhone/iPad to the TV set for screen transmission.
LG Channels	Displays Internet-based programmes. Additional user accounts from other app providers may be required for this.
USB	<p>You have several options for the connected USB device:</p> <p>Display media files: Displays content that is on the USB stick.</p> <p>Show recordings: Displays the recorded programmes.</p> <p>Eject: Use this option to remove a USB device from the USB slot.</p> <p>Format: Format the connected USB device to prepare it for recording. Please note that all data on the USB stick will be deleted.</p>
Audio output	Opens the Audio output menu to set the connected audio source.

START CHANNEL SEARCH

1. Press the Input button and select "Live TV" and press the OK button.
2. Now press the Configuration button to open the quick settings. The "Gear symbol" is selected. Press the OK button to open "All settings".
3. Navigate to "General" and press the ► button. Now select "Programmes" and press the OK button.
4. Now select the menu item "Programme Tuning & Settings" and press the OK button.
5. You are now in the "Programme Tuning" menu. In this menu, you have the following selection options for the three reception types satellite, cable and terrestrial.

Antenna	<ul style="list-style-type: none"> • Auto Tuning: Set and save available channels automatically. • Manual Tuning: Set and save channels manually. • Channel mode: Select the programme mode from terrestrial, Cable and Satellite. • Programme mode: Select the programme mode from Antenna, Cable and Satellite. • Signal test: Check the signal strength and quality of the receiver frequency.
Cable	<ul style="list-style-type: none"> • Auto Tuning: Set and save available channels automatically. • Manual Tuning: Set and save channels manually. • Channel mode: Select the programme mode from terrestrial, Cable and Satellite. • Programme mode: Select the programme mode from Antenna, Cable and Satellite. • Programme List Update: Set and save updated channels automatically. • Signal test: Check the signal strength and quality of the receiver frequency.
Satellite	<ul style="list-style-type: none"> • Auto Tuning: Set and save available channels automatically. • Manual Tuning: Set and save channels manually. • Satellite settings: Customise the satellite settings. You can find more information in the instructions under "Satellite settings". • Transponder Edit: Edit, delete or add a new satellite transponder. • Programme mode: Select the programme mode from Antenna, Cable and Satellite. • Update the channel list: Set and save updated channels automatically.

6. Select "Auto Tuning" and press the OK button.
7. Now select one of the options according to your reception type and press the OK button.
 - **Terrestrial**
 - **Cable**
 - **Satellite**
8. Then navigate to "Next" and press the OK button.
9. The following setting options are available for aerial, cable and satellite. Follow the points to start the search.

Terrestrial

Digital search only	Once you have made the setting, navigate to "Next" and press the OK button to start the search. Once the search is complete, a display will open showing which programme mode has been set. Press the OK button to confirm. The number of channels found is now displayed. Navigate to "Done" and press the OK button and the device switches to programme playback.
----------------------------	--

Cable

<p>Vodafone (other federal states) Once you have selected this menu item and confirmed with the OK button, navigate to "Next" and press the OK button to move to the next menu item.</p>	<p>Network Search</p> <ul style="list-style-type: none"> • Start frequency • End frequency • Network ID <p>Navigate to "Next" and press the OK button to move to the next menu item.</p>	<ul style="list-style-type: none"> • Digital Only Search • Skip Scramble Programmes 	<p>Once you have made the setting, navigate to "Next" and press the OK button to start the search. Once the search is complete, a display will open showing which programme mode has been set. Press the OK button to confirm. The number of channels found is now displayed. Navigate to "Done" and press the OK button and the device switches to programme playback.</p>
	<p>Full Search</p> <ul style="list-style-type: none"> • Blind search <p>Navigate to "Next" and press the OK button to move to the next menu item.</p>	<ul style="list-style-type: none"> • Search digital only • Skip encrypted programmes 	
<p>Vodafone (NRW, Hesse, BW) Once you have selected this menu item and confirmed with the OK button, navigate to "Next" and press the OK button to move to the next menu item.</p>	<p>Quick Search:</p> <ul style="list-style-type: none"> • Frequency • Symbol Rate • Modulation • Network ID <p>Navigate to "Next" and press the OK button to move to the next menu item.</p>	<ul style="list-style-type: none"> • Digital Only Search 	<p>Once you have made the setting, navigate to "Next" and press the OK button to start the search. Once the search is complete, a display will open showing which programme mode has been set. Press the OK button to confirm. The number of channels found is now displayed. Navigate to "Done" and press the OK button and the device switches to programme playback.</p>
	<p>Full Search</p> <ul style="list-style-type: none"> • Blind Search <p>Navigate to "Next" and press the OK button to move to the next menu item.</p>	<ul style="list-style-type: none"> • Digital Only Search 	

<p>Other Operators Once you have selected this menu item and confirmed with the OK button, navigate to "Next" and press the OK button to go to the next menu item.</p>	<p>Network Search</p> <ul style="list-style-type: none"> Start Frequency End Frequency Network ID <p>Navigate to "Next" and press the OK button to move to the next menu item.</p>	<ul style="list-style-type: none"> Digital Only Search Skip Scramble Programmes 	<p>Once you have made the setting, navigate to "Next" and press the OK button to start the search. Once the search is complete, a display will open showing which programme mode has been set. Press the OK button to confirm. The number of channels found is now displayed. Navigate to "Done" and press the OK button and the device switches to programme playback.</p>
	<p>Full Search</p> <ul style="list-style-type: none"> Blind search <p>Navigate to "Next" and press the OK button to move to the next menu item.</p>	<ul style="list-style-type: none"> Digital Only Search Skip Scramble Programmes 	

Satellite: ASTRA

<ul style="list-style-type: none"> Change Satellite Settings Transponder Edit <p>Normally, no values need to be adjusted in the settings. Navigate to "Next" and press the OK button to move to the next menu item.</p>	<ul style="list-style-type: none"> Fast Scan <p>Navigate to "Next" and press the OK button to move to the next menu item.</p>	<ul style="list-style-type: none"> Channel list Germany 	<p>Once you have made the setting, navigate to "Next" and press the OK button to start the search. Once the search is complete, a display will open showing which programme mode has been set. Press the OK button to confirm. The number of channels found is now displayed. Navigate to "Done" and press the OK button and the device switches to programme playback.</p>
	<ul style="list-style-type: none"> Full Scan <p>Navigate to "Next" and press the OK button to move to the next menu item.</p>	<ul style="list-style-type: none"> Network Search Blind Search 	

Satellite: Other Operators

<ul style="list-style-type: none"> • Change Satellite Settings • Transponder Edit <p>Normally, no values need to be adjusted in the settings. Navigate to "Next" and press the OK button to move to the next menu item.</p>	<ul style="list-style-type: none"> • Skip encrypted programmes • Network search • Blind search 	<p>Once you have made the setting, navigate to "Next" and press the OK button to start the search. Once the search is complete, a display will open showing which programme mode has been set. Press the OK button to confirm. The number of channels found is now displayed. Navigate to "Done" and press the OK button and the device switches to programme playback.</p>
---	---	---

SATELLITE SETTINGS

In the satellite settings, you can select the satellite and make LNB settings.

Note:

- The satellite settings do not normally need to be changed and should only be changed by experienced users.
1. Press the configuration button to open the quick settings. The "gear symbol" is selected. Press the OK button to open "All settings".
 2. Navigate to "General" and press the ► button. Now select "Programmes" and press the OK button.
 3. Now select the "Programme Tuning & Settings" menu item and press the OK button.
 4. You are now in the "Programme Tuning" menu. Select "Satellite settings" and press the OK button.
 5. You can now add another satellite or adjust the settings for the current satellite.
 6. Navigate to the satellite you want to set or to Add satellite and press the OK button.
 7. The following setting options are available.
 8. Note that if a new satellite has been added or the settings have been changed, a new search must be performed.

<p>Add Satellite</p>	<p>Navigate to "Add satellite" and press the OK button. Select the satellite you want to add and press the OK button. Please note that this setting can only be used if you have a multi-switch that combines the satellites on one satellite line. The TV set only has one satellite connection. Note the settings for the multi-switch that must be made in the satellite settings.</p>
-----------------------------	---

<p>Customise satellite settings</p>	<p>Satellite: Select the satellite. The default is Astra 19.2E</p> <p>LNB frequency: Select the LNB frequency based on your LNB. The default is 9750/10600.</p> <p>Transponder: The transponder frequencies for the corresponding satellite are displayed here.</p> <p>22 kHz Tone: This option is related to the "LNB frequency" and cannot be changed for all LNB frequencies.</p> <p>LNB Power: Activate or deactivate the LNB power depending on the selection of the multiswitch or LNB. The option is switched on by default.</p> <p>DiSEqC: Set the DiSEqC setting using the multiswitch. The option is switched off by default.</p> <p>Unicable: Activate or deactivate the "Unicable" menu item depending on the selection of the LNB or multi-switch. The setting is switched off in the default setting. If the option is switched on, you have access to the "Unicable settings".</p> <p>Unicable Settings: Select the Unicable settings based on the LNB or multiswitch. The following options are available: Unicable type, satellite position, range number and range frequency.</p> <p>Motor Type: Set the setting based on the motor. For self-aligning antennas, please set this option to "Off".</p> <p>Motor Settings: In this menu item, you set parameters for the alignment of the motor. The following options are available: Test transponder, Direction of movement, Movement mode, Set limit and Restrict direction.</p>
--	---

QUICK MENU

1. Press the configuration button to open the "Quick menu".
2. Here you have access to the following menu items.

<p>Main menu (gear symbol) Select this menu item and press the OK button to access the "Main menu".</p>	<p>Accessibility (human symbol) Select this menu item and press the OK button to go directly to the "Accessibility menu".</p>	<p>Internet connection (receive symbol) Select this menu item and press the OK button to go directly to the "Internet connection menu".</p>	<p>Edit mode (pencil symbol) Select this menu item and press the OK button to customise the layout of the quick selection menu.</p>
<p>Picture Mode Select the "Picture mode".</p>		<p>Panel Brightness Set the "Panel brightness".</p>	
<p>Sound Mode Select the "Sound mode".</p>		<p>Audio Out Set the type of "Audio output". Example: TV loudspeaker.</p>	
<p>Sleep Timer Set the time for the "Snooze function" after which the TV set should switch to standby mode.</p>		<p>Screen Off Switch off the screen for audio content to save power. The sound continues to play. Press any button (except the volume button) to reactivate the picture.</p>	

1. Press the configuration button to open the quick settings. The "gear symbol" is selected.
2. Press the OK button to open "All settings".
3. Here you have access to the following settings.

Picture	Here you can change the picture settings to customise the picture to your needs. For more information, see the menu item "Picture settings" in these instructions.
Sound	Here you can change the sound settings to customise the sound to your needs. For more information, see the menu item "Sound settings" in these instructions.
General	Here you can customise various settings such as transmitter settings, device settings and much more. to suit your needs. For more information, see the menu item "General settings" in these instructions.
Support	Here you can view the electronic user manual, data protection and general terms and conditions and carry out software updates when these are available.

PICTURE SETTING

1. Press the configuration button to open the quick settings. The "gear symbol" is selected. Press the OK button to open "All settings".
2. Now select the "Picture" menu item and press the ► button to switch to the menu.
3. You now have access to the following menu items.

Select mode	Select the appropriate picture mode according to the surroundings or content. <ul style="list-style-type: none"> • Vivid / Standard / Basic / Cinema / Sports
Aspect Ratio	You can select a suitable aspect ratio. You can view the video in its original size or with zoom.
	User Selection Set the screen size and the screen format. <ul style="list-style-type: none"> • 16:9 / Original / 4:3 / Vertical zoom / 4-way zoom
	Just Scan Display the original screen without trimming the pages. If the line appears at the edge, please switch off the function. <ul style="list-style-type: none"> • Automatic / On / Off
Advanced Settings	You can adjust the TV screen in as much detail as you like. For more information, see the "Advanced settings" section in these instructions. <ul style="list-style-type: none"> • Brightness / Colour / Clarity / Apply to all inputs / Reset

The Advanced settings menu item gives you access to the following menu items.

Brightness	Adjust the brightness and contrast of the screen and set additional details accordingly.
	<p>Panel Brightness Adjust the brightness of the TV panel backlight to make the screen brighter or darker. Higher values increase the brightness. To use this function, go to "Energy saving" and change the "Energy saving step" to a setting other than "Automatic".</p>
	<p>Adjust Contrast Adjust the contrast between light and dark areas on the screen. Higher values increase the difference.</p>
	<p>Black Level Adjusts the brightness of the dark areas of the screen. The closer the value is to 100, the brighter it is; the closer it is to 0, the darker it is.</p>
	<p>Auto Dynamic Contrast Optimize the contrast settings based on the image brightness.</p>
	<p>Gamma (Adjust Brightness) The lower the gamma value, the brighter the mid-tones; the higher the gamma value, the darker.</p>
	<p>Video Range Adjust the video signal range according to the color range set in the external device. Adjust the darkness of the screen to achieve a perfect black.</p>
Colour	You can adjust the color, depth and range as desired and make precise settings.
	<p>Color Depth Adjust the color depth of the screen to make it lighter or darker. Higher values increase the saturation.</p>
	<p>Tint Adjust the ratio of red and green colors in the picture.</p>
	<p>Fine Tune Adjust the color as desired to fine-tune the picture. This function is not available when connected to a PC.</p> <ul style="list-style-type: none"> • Color Adjustment: Adjust the color and saturation automatically to make the picture brighter and more vivid. • Reset: Reset the fine adjustment to the default setting.
	<p>White Balance Adjust the color temperature and color balance to display the white according to your preferences. To use this function, set "Less blue light" to "Off" in the menu.</p> <ul style="list-style-type: none"> • Color temperature: Adjust the color temperature from warm to cold. • Reset: Reset the color temperature to the default setting.

Clarity	Adjust the clarity to your liking and remove noise from the screen. The clarity can be adjusted according to the content to provide a clearer picture.
	<p>Adjust Sharpness</p> <p>Increase the edge sharpness to achieve a clearer picture. Higher values increase the sharpness of the image.</p>
	<p>Noise Reduction</p> <p>Remove irregular and faulty pixels for a clearer picture. This function is not available when connected to a PC.</p> <ul style="list-style-type: none"> • Off / Low / Medium / High /Auto
	<p>Real Cinema:</p> <p>Set the aspect ratio as for movies, which enhances the cinematic feeling. This function is not available when connected to a PC.</p>
Apply to all inputs	The user-defined screen settings apply to all devices and apps that are connected via external inputs.
Reset	Deletes all settings for all screen modes and resets them to the factory settings. Select the desired screen mode and reset it.

SOUND SETTING

1. Press the configuration button to open the "Quick menu".
2. Navigate to the gear symbol and press the OK button.
3. Now select the "Sound" menu item and press the ► button to switch to the menu.
4. You now have access to the following menu items.

Select Mode	You can set the best sound mode for each type of content you want to watch. <ul style="list-style-type: none"> • Standard / Cinema / Clear Voice / Sports / Music
Sound Out	Select the loudspeaker or audio device with which the TV sound is to be played back.
	<p>Use TV Speaker</p> <p>Plays the sound via the TV loudspeaker.</p>
	<p>Use Wired Speaker</p> <p>Wired speakers must be connected to the TV before you can play sound. Connect to HDMI or Optical Out.</p> <ul style="list-style-type: none"> • Optical Out Device • HDMI (ARC) Device • Wired Headphones
	<p>Use Wireless Speaker</p> <p>Enjoy the sound by connecting wireless speakers such as a Bluetooth device to the TV.</p> <ul style="list-style-type: none"> • Bluetooth Device: Enjoy the sound with a Bluetooth connected wireless speaker or audio device. • Mobile Device: Connect your mobile device to the ThinQ app and use it to play the TV sound.

Sound Out	<p>Use External Speakers with TV Speaker The TV speaker and the connected external speakers can output sound simultaneously.</p> <ul style="list-style-type: none"> • Bluetooth Device + TV Speaker: The TV loudspeaker and the Bluetooth loudspeaker can output sound simultaneously. You can connect up to two Bluetooth devices of the same model. • Optical Out Device + TV Speaker: The TV speaker and optical output can output sound at the same time. • Wired Headphones + TV Speaker: The TV speaker and the wired headphones can output sound at the same time. For wired headphones used by people with poor hearing, the volume can be adjusted separately from the TV speaker.
Advanced Settings	<p>Adjust the TV sound as desired. For more information, see "Advanced settings" in these instructions.</p> <ul style="list-style-type: none"> • Balance / Equalizer / Apply to All Inputs / Reset / and much more

ADVANCED SOUND SETTINGS

The Advanced settings menu item gives you access to the following menu items.

Balance	Set the sound balance of the right and left TV speakers. If you set this to 0, both speakers will have the same level.
Equalizer	Optimize the sound by adjusting the TV speakers. This function is only available if the sound mode is set as standard.
Apply to All Inputs	Transfer the sound settings set by the user to all devices and apps that are connected externally.
Reset	Reset all settings of the standard sound mode to the factory settings.
Installation Type	<p>Optimize the sound based on the installation type of the TV set. This only applies if you are playing the sound via a TV speaker and works differently depending on the TV model.</p> <ul style="list-style-type: none"> • Stand: Adjust the sound for a TV with a stand (stand is not included) • Wall-mounted: Adjust the sound for a TV with a wall mount.
Automatic Volume Adjustment	Automatically adjust the sound for each program when you change channels so that the volume is constant.
DTV Audio Setting	<p>Select the digital audio output format. If the program does not support the selected output format, the standard output of the source is used.</p> <ul style="list-style-type: none"> • MPEG / Dolby Digital / Dolby Digital Plus / HE-AAC / Auto
Match Screen and Sound	<p>Adjust the audio timing manually to synchronize picture and sound.</p> <ul style="list-style-type: none"> • TV Speaker Delay / Bypass

Select HDMI Input Audio Format	Select the audio format according to the HDMI input method. <ul style="list-style-type: none"> • Bitstream / PCM
Sound Sync	Enjoy TV sound via audio devices connected via OPTICAL DIGITAL AUDIO OUT. Adjust the volume of the audio device using the remote control. If this does not work, check whether the audio device supports the Sound Sync function.
Digital Sound Output	Select the format in which the digital sound from the TV is to be transmitted to an external device. If you select "Pass through", you can retain the original sound quality, but the sound will not be output to other devices that do not support this option. Select another output from the menu, for example "Auto" or "PCM", if no sound should be heard after you have selected "Pass through". Some sound effects are not implemented even if the sound is output.
eARC Support	Extend the reception frequency if the HDMI (ARC) audio device supports eARC. This will give you a fuller and more vivid sound.

GENERAL SETTINGS

1. Press the configuration button to open the "Quick menu".
2. Navigate to the gear symbol and press the OK button.
3. Now select the "General" menu item and press the ► button to switch to the menu.
4. You now have access to the following menu items.

Accessibility	Set up the TV so that it meets your individual requirements and gives you a better experience.
	Audio Guidance Viewers with impaired vision can operate the TV's menus and functions using their voice. Once you have switched this function on, you can set the exact voice assistance. Only for devices with Magic Remote.
	Audio Description Describes the content on the screen so that viewers with impaired vision can use the TV. This function is only active if it is supported by the program being broadcast.
	Audio Description Volume Volume setting for the audio description. Only active if "Audio description" is active.
	Learn Remote Control This describes the function with speech when you press buttons on the remote control.
	Enjoy TV Sound Together This function allows audio to be output simultaneously via the TV speaker and the audio device so that people with varying degrees of hearing impairment can watch TV together. For HDMI (ARC) devices, a hearing aid transmitter is recommended.

Accessibility	<p>Hard of Hearing Displays subtitles for viewers with impaired hearing so that they can use the TV. It only works if the broadcast program supports subtitles.</p>
	<p>Subtitles Set advanced subtitle options. It only works if the broadcast program supports subtitles.</p> <ul style="list-style-type: none"> • Subtitles: Activates the options listed below. • Primary/Secondary language for subtitles: Set a second language for subtitles. Note: Subtitles are only displayed if they are broadcast with the program
	<p>High Contrast Increase the contrast between light and dark areas of some menus (e.g. background and text) so that it can be easily seen by viewers with impaired vision.</p>
	<p>Grayscale Set the menu colors of the screen to black and white to make it easier to see.</p>
	<p>Invert Colours You can invert or compensate the colors in certain menus to make the displayed elements clearer.</p>
AI Service	<p>Set the exact options for the AI functions.</p>
	<p>Voice Recognition Help (Only for TV sets with compatible remote control or when used with the app). Guide for voice commands that can be used in voice recognition. You can use voice commands such as "Switch TV on/off" and "Volume up/down" to control the TV.</p>
	<p>Voice Recognition Settings Set up voice recognition details.</p>
Game Optimiser	<p>AI Recommendations The AI recommends several content and useful functions according to the user's viewing patterns.</p> <ul style="list-style-type: none"> • Smart tips: Receive recommendations for convenient features to use when watching TV or using an app. • Reset Usage Data: You can delete the viewing and usage data that the TV has collected to provide you with customized services. (If this TV is logged in with an account, the viewing and usage data of this account will also be deleted).
	<p>Set up multiple functions to make the game even more realistic. Only works with HDMI inputs.</p>
	<p>Game Optimiser Switches all game-related settings on/off at once. If you switch on Instant Game Optimizer, Dynamic Action Sync and HDMI Deep Color are automatically switched on. * If the screen is not set to Game Optimizer, some settings may not be available.</p>
	<p>Game Genre You can select the most suitable picture mode for this game genre.</p>

Game Optimiser	Less Blue Light Automatically adjusts the color temperature to reduce eye strain from blue light.
	Dark Room Mode Adjust the screen brightness for dark rooms so that you can see better.
	Game Dashboard You can switch the game dashboard on and off to change the settings and check the status in real time while you are playing. Switch the function on and press the configuration button on the remote control to use the function.
	Menu Color The menu color of the game optimizer and the game dashboard can be changed.
Family Settings	The following functions are available to ensure a safe and healthy viewing environment:
	Usage Limit Setting Password request required for the setting. Set a start time and an end time for using the TV set.
	Eye Care Mode Adjust the blue light automatically to minimize eye strain. Correct your children's posture and make sure they keep a sufficient distance when watching TV.
	Volume Limit Mode Watching TV at a high volume for a long time can damage your hearing. If you switch this function on, the volume is limited to a maximum of 60 to protect your hearing.
	Screen Time Report This allows you to monitor your family's TV viewing behavior. Check how often you watch TV and which apps you use most often.
Programmes	Set up and manage settings for similar channels.
	Programme Tuning & Settings Set and save the available channels. You can set the satellite channel options. You can find more information under the menu item "Start channel search" and "Satellite settings" in these instructions.
	Programme Manager Manage channels that are stored on your TV. You can find more information under the menu item "Channel manager" in this manual.
	Dual Mono You can select the left and right audio settings for broadcast signals. <ul style="list-style-type: none"> • L+L • R+R • L+R
	CI Information Display the current CI (Common Interface) information.

<p>Programmes</p>	<p>Copy Programmes Import/export the channel list information of your TV set from/to a connected USB device.</p> <ul style="list-style-type: none"> • USB storage for Copy Programmes: Select the USB device connected to USB port 1 or USB port 2 to import or export programme list data. • TV to USB: Export the programme list data of your TV set to a connected USB device. • USB to TV: Import your TV programme list data from a connected USB device.
	<p>HbbTV The service provides additional information and relevant content about the current programme.</p> <ul style="list-style-type: none"> • Auto Start: View more information about the current programme and enjoy similar content. • Do Not Track: The HbbTV applications or the HbbTV service deactivates the tracking of an individual user. • Provide HbbTV Distinctive ID: Provides an "HbbTV Distinctive ID" for programmes via the HbbTV service. HbbTV Distinctive ID is a unique value that can only be used with HbbTV and has nothing to do with the user's personal data. Please note that webOS does not use or manage these values. • Reset HbbTV Distinctive ID: The HbbTV Distinctive ID is reset. • Delete Connection History: Reset the app list that was confirmed when the HbbTV mobile app was connected. • Multi Programme Audio: Content with multi-channel audio is played if multi-channel audio is supported by the HbbTV service.
<p>Network</p>	<p>Set up the settings according to your wired/wireless network.</p>
	<p>Wired Connection (Ethernet) Connect the LAN cable from your router to the RJ45 port on the TV set to connect the device to the Internet and gain access to Smart TV content. This menu item gives you an overview of the Ethernet connection (IP address, subnet mask, MAC address and much more).</p>
	<p>Wi-Fi Connection Establish the Wi-Fi connection to a wireless network to connect the device to the Internet and gain access to the Smart TV options.</p> <ul style="list-style-type: none"> • Wi-Fi connection: Activate or deactivate the Wi-Fi interface. If the Wi-Fi connection is deactivated, the Wi-Fi options cannot be managed.

<p>Network</p>	<ul style="list-style-type: none"> • Other network settings: This menu item can be used to set other Wi-Fi settings such as a "Add Hidden Wi-Fi, Connect via WPS-PBC, Connect via WPS-PIN and advanced Wi-Fi settings (IP address, subnet mask, MAC address and more).
	<p>Wi-Fi list Displays the available wireless networks.</p>
<p>External Devices</p>	<p>Configure multiple external devices that can be used after connection to the TV. You can also delete the connection history between external devices and the TV.</p>
	<p>Connect Bluetooth controllers You can connect and manage input devices that support Bluetooth (keyboard, game pad and mouse). Up to 4 input devices can be connected, and for game pads the number may be less than 4. Bluetooth game pads supported by the TV are Sony Dualshock4, Xbox BT Gamepad, Nvidia Shield Wireless Gamepad.</p>
	<p>HDMI Settings Changes to the settings of external input devices connected via HDMI. The Magic/Simple remote control can also be used to operate external devices.</p> <ul style="list-style-type: none"> • 4:4:4 Pass Through: When HDMI PC signals are present, it is possible that picture quality functions such as "Noise Reduction" or "TruMotion" cannot be applied. This function is recommended for content creators who require uncompressed videos. • SIMPLINK (HDMI-CEC): SIMPLINK allows you to control other SIMPLINK-compatible devices with your remote control. This can be, for example, a DVB player or home sound system that is connected to your Smart TV via HDMI. Note: The behaviour of the device may differ if it is not an LG device.
	<p>Universal Control Settings: Connect external devices such as set-top boxes, players, recorders, soundbars and so on to your TV according to the instructions. If the universal remote control of set-top boxes or OTT services has been set up, you can operate connected set-top boxes with your remote control.</p>
	<p>TV On With Mobile Switch on the TV with a mobile device such as a smartphone. This function can increase energy consumption.</p> <ul style="list-style-type: none"> • Turn on via Wi-Fi (Networked Standby Mode): Switch on the TV with your mobile device via Wi-Fi. * You can check the app that supports this function on your mobile device. • Turn on via Bluetooth (Networked Standby Mode): Switch on the TV with your mobile device via Bluetooth. • Delete Connection History: Delete the connection history of external devices that were connected wirelessly to your TV.

System	<p>Language Select the language settings of the TV set.</p>
	<p>Location Set the region and country for broadcasts and special services.</p>
	<p>Time & Timer You can set the time and the scheduled switch-on/switch-off time of the TV. If the time you set is different, some Smart functions may not be displayed.</p> <ul style="list-style-type: none"> ● Set Automatically: The time and date are set automatically. ● Time: Set the time manually. Can only be set if "Set automatically" is not active. ● Date: Set the date manually. Can only be set if "Set automatically" is not active. ● Time Zone: The time zone is set automatically. If you want to set the time zone manually, select "Custom". ● Custom Time Zone: Set the time zone manually. Can only be set if the "Time zone" is set to "Custom". ● Timers: Gives you access to the following menu items. <ul style="list-style-type: none"> Slept Timer: Set your TV to switch off automatically after a certain period of time. Power On Timer: Set your TV to switch on automatically at a specific time. The TV can be used as an alarm clock. Power Off Timer: Set the TV to switch off automatically at a specific time. The TV is switched off at a time of your choice on days of your choice.
	<p>Safety Set locks for certain channels, apps, inputs, etc. to protect children.</p> <ul style="list-style-type: none"> ● Enable the function: When activated, the menu item gives you access to the following settings. ● TV Rating Locks: Restrict access to programmes according to the rating of the content (only if supported by the broadcaster). ● Programme Locks: Restrict access to certain channels by setting a password. ● Application Locks: Restrict access to certain apps by setting a password. ● Input locks: Restrict access to certain inputs by setting a password. ● Reset password: Assign a new password. The default password is: 0000. Please make a good note of the new password.

<p>System</p>	<p>Additional Settings Set the additional functions of your TV.</p> <ul style="list-style-type: none"> • Quick Start+: Standby mode remains active to shorten the wake-up time and speed up the execution of functions such as apps and search. Energy consumption may increase when this function is active. • Home Settings: Set up the exact options for the Home function. • Standby Light: Switch standby light on/off. • Pointer Options: Customise the appearance and speed of the pointer on your Magic Remote. Only for devices with Magic Remote. • Advertisement: Check the advertising settings and adjust them accordingly. • Settings Help: Activate/deactivate the description field in the settings. • Set ID: Set the ID for your remote control if there are several devices in the household.
	<p>Reset to Initial Settings Resets the TV to the original factory settings. This will reset all of the TV's options to the default settings.</p>
<p>Energy Saving</p>	<p>Adjusts the brightness of the screen or you can switch off the automatic function to reduce power consumption. The brightness of your TV is affected when you use the energy-saving function.</p>
	<p>Energy Saving Step The screen brightness is controlled according to the energy-saving step.</p> <ul style="list-style-type: none"> • Off • Minimum • Medium • Maximum
	<p>Auto Power Off The TV switches off automatically if the user does not use the TV or remote control for a longer period of time.</p> <ul style="list-style-type: none"> • Off • 2 Hours • 4 Hours (standard) • 6 Hours • 8 Hours
	<p>Screen Off You can temporarily switch off the screen while the TV remains switched on. Press any button except the volume button to reactivate the picture.</p>

1. Press the configuration button to open the "Quick menu".
2. Navigate to the gear symbol and press the OK button.
3. Now select the "General" menu item and press the ► button to switch to the menu.
4. Select the "Programmes" menu item and press the OK button
5. Navigate to "Programme Manager" and press the OK button.
6. The menu item gives you access to the following menu items.

Edit All Programmes	<p>Lock / Unlock (red)</p> <ol style="list-style-type: none"> 1. Select a channel and press the OK button. 2. Now select "Lock / Unlock" and press the OK button. 3. A password prompt appears. Enter the password and the transmitter is locked. 4. Repeat the step to no longer lock the transmitter. 5. Locked transmitters are locked with a password.
	<p>Skip / Restore (green)</p> <ol style="list-style-type: none"> 1. Select a channel and press the OK button. 2. Now select "Skip / Restore" and press the OK button. 3. The channel is greyed out in the channel list and skipped when you switch through. 4. Repeat the step to stop skipping the channel.
	<p>Move (yellow)</p> <ol style="list-style-type: none"> 1. Select a channel and press the OK button. 2. Now select "Move" and press the OK button. 3. Move the channel to the desired position and press the OK button to confirm. 4. Repeat steps 1-3 until the desired channel sequence is achieved.
	<p>Edit Programme Numbers (blue)</p> <ol style="list-style-type: none"> 1. Select a channel and press the OK button. 2. Now select "Edit channel numbers" and press the OK button. 3. Enter the programme number to which the channel is to be moved. The two programme positions will swap places.
Edit Favourites	<p>All Programmes</p> <ol style="list-style-type: none"> 1. Navigate to the channels you want to save as favourites and press the OK button. 2. Navigate to the ◀▶ symbol between the two lists to add or remove channels from the favourites list.
	<p>Move (red)</p> <ol style="list-style-type: none"> 1. Navigate to a channel in the Favourites list and press the OK button. 2. Now select "Move" and move the channel up or down in the list. 3. Confirm the entry with the OK button. 4. Only the channel in the list is moved. The programme number is not adjusted.

Edit Favourites	Change Group Name (green) <ol style="list-style-type: none"> 1. Navigate to "Change name of favourites group" and press the OK button. 2. A keypad appears on the display. 3. Enter the desired name for the favourites list and navigate to "Enter/OK" to save the entry.
	Sort by Programme (yellow) <ol style="list-style-type: none"> 1. Navigate to "Sort by channel" and press the OK button. 2. The channels are sorted by programme number.
Lock / Unlock (Edit satellite channels)	If you have selected the "Lock / Unlock" menu item, a password prompt appears. Enter your password. You can lock or unlock individual or all channels in this menu. This menu item only applies to the satellite channel list.
Skip / Restore (Edit satellite channels)	Select the "Skip / Restore" menu item to select or restore individual or all channels for skipping. The menu item only applies to the satellite channel list.

SUPPORT

1. Press the configuration button to open the "Quick menu".
2. Navigate to the gear symbol and press the OK button.
3. Now select the "Support" menu item and press the ► button to switch to the menu.
4. The menu item gives you access to the following menu items.

Software Update	Update the device to the latest software.
	Software Version Displays the current software version installed on the device. Automatic update Your TV is updated with the latest software when it is connected to the Internet. Your TV can also be updated via an external storage device such as a USB storage medium.
	Auto Update The name of the TV model, MAC address, country code, language and currently installed software version are recorded to ensure that the latest software can be installed on your TV.
User Guide	Check the description of the individual webOS TV functions.
Home/Store Mode	Select the location where you use the TV. <ul style="list-style-type: none"> • Home Mode • Store Mode If you use demo mode, the TV is operated with values and settings designed for brightly lit sales areas.
Privacy & Terms	Please read the General Terms of Use and the legal information.

Guide

Press the Programme Guide button to open or close the Guide menu. You will be shown channels and programme information (if broadcast by the channel).

The following menu items are available.

- **Guide:** Shows you the programme and programme information.
- **Programmes:** Shows the programme list with minimised programme information.
- **TV scheduler:** Shows the set programmes where a "reminder" or "recording" has been scheduled.
- **Schedule reminder:** The device will switch to the programme at the set time.
- **Recordings:** The recorded programmes are displayed here.

HbbTV

When you switch to a channel, the display will show messages such as "Restart programme (blue)", "Watch now (yellow)" and so on. You can press the corresponding coloured buttons to carry out the action.

Note:



- The type of insertion depends on the broadcaster and the programme.
- An Internet connection is required.

PVR FUNCTION



To start a recording, a hard drive with a maximum capacity of 1 TB must be connected to the device via USB. Please pay attention to the correct formatting. 1TB hard drives must be formatted NTFS. USB sticks cannot be used for recording due to their lower speed. The following options are available for recording.

Instant recording	<ol style="list-style-type: none"> 1. Press the Record button to record the current programme. 2. A pop-up appears on the display. 3. Select the USB device on which you want to record and how long you want to record (until the end of the programme or 30 minutes - 12 hours in 30 minute increments). 4. Navigate to "Done" and press the OK button. 5. "Recording has started" appears on the display. 6. Press the Record button to end the recording manually. 7. A dialogue box appears on the display. 8. Now select from the following options and press the OK button. <ul style="list-style-type: none"> • Stop and save • Do not save • Change end time • Cancel <p>Notes:</p> <ul style="list-style-type: none"> • You cannot switch channels in the Live TV channel list during a recording. • If you have pressed the Channel button during recording, the device switches to the "LG Channel" list. Press the Input button and select "Live TV" to return to the Live TV channel list.
--------------------------	--

<p>Recording Programming</p>	<ol style="list-style-type: none"> 1. Press the Programme Guide button to open the programme guide. 2. Select a programme to be recorded and press the OK button. <ul style="list-style-type: none"> Note: <ul style="list-style-type: none"> • A programme that has already started can only be recorded using instant recording. 3. A new menu screen opens. A short description (if available) is displayed here. You can select the following options. <ul style="list-style-type: none"> • Reminder • Planned recording 4. Select "Scheduled recording" to programme a recording or "Reminder" to programme a reminder and press the OK button. 5. A new dialogue box appears on the display. 6. Now select the "Storage device", "Start pre-run time", "End post-run time" and navigate to "Done" and press the OK button to save the recording timer. 7. The programme is now marked with a timer symbol. 8. To edit the timer, press the Guide button and navigate to "TV Scheduler" and press the OK button. 9. All programme timers are displayed. Select the timer you want to edit and press the OK button. 10. Use the ▼ button to navigate downwards until you reach "Edit" or "Delete" and press the OK button. <ul style="list-style-type: none"> • Edit: Change the storage device, the repetition, the date, the start time or the end time. Then navigate to "Done" and press the OK button. • Delete: If you have selected this menu item, you will be asked whether you really want to delete the timer. Yes: Timer will be deleted, No: Timer will not be deleted. <p>Note:</p> <ul style="list-style-type: none"> • You cannot switch channels in the Live TV channel list during a recording. • If you have pressed the Channel button during recording, the device switches to the "LG Channel" list. Press the Input button and select "Live TV" to return to the Live TV channel list.
<p>TimeShift (Live Playback)</p>	<ol style="list-style-type: none"> 1. Press the Play or Pause button to start the TimeShift function. 2. The programme is recorded while you are watching a programme and you can pause or rewind the programme. 3. Press the OK button to open the menu bar. You have the following options. <ul style="list-style-type: none"> • Start recording: Live Playback is ended and a recording is started. • Stop Live Playback: The Live Playback function is ended.

TimeShift (Live Playback)	<ul style="list-style-type: none"> • Rewind 15 seconds: Rewinding 15 seconds is only possible if the playback progress allows this. • Rewind: Rewind to the desired playback point. • Pause / Play: Pause or resume playback. • Fast forward: Fast forward to the desired playback point. • Fast forward 15 seconds: Fast forward 15 seconds is only possible if the playback progress allows this. <p>Note:</p> <ul style="list-style-type: none"> • If you change the programme position while a TimeShift is running, Timeshift will start from and the existing TimeShift data will be lost.
Play recording	<p>You have two options for playing back recordings.</p> <p>Input source menu</p> <ol style="list-style-type: none"> 1. Press the Input button and select the USB device and press the OK button. 2. A menu screen appears. Select "Recordings" and press the OK button again. 3. Select the recording and press the OK button to start playback. 4. You have the following options to stop playback. <ul style="list-style-type: none"> • Exit button: Press the Exit button to end playback and return to "Live TV". • Stop button: Press the stop button to end playback and return to the recording selection. <p>Guide menu</p> <ol style="list-style-type: none"> 1. Press the Guide button, select "Recordings" and press the OK button. 2. Select the desired recording and press the OK button to start playback. 3. You have the following options to stop playback. 4. Exit button: Press the exit button to end playback and return to "Live TV" 5. Stop button: Press the stop button to end playback and return to the recording selection. 6. Control playback with the following buttons.
	Play button: Start USB playback.
	Pause button: Pause USB playback. Hold the button for Stop USB playback.
	OK button: Press the button to open the menu bar and gain access to various playback items.

1. Insert a USB stick or a hard drive (max. 1TB) into one of the USB sockets.
2. A message appears on the display asking whether you want to switch to the USB memory device.
 - **Media data:** The device switches to the "Media Player". To switch manually, press the Home button and select "Media Player" in the "App list" and press the OK button. Alternatively, you can also press the Input button, select the USB device and select "Media data".
 - **Recordings:** The TV set switches to the recording list.
 - **Cancel:** No action is performed.
3. If you have selected "Media data" and pressed the OK button, you have access to the media files on your USB storage device.
4. Select the image, sound or music file you want to play and press the OK button.
5. Control playback with the following buttons on the remote control or via the menu bar.

	Play button: Start USB playback.
	Pause button: Pause USB playback. Hold the button for Stop USB playback.
	OK button: Press the button to open the menu bar and gain access to various playback items.

PAIRING THE SMARTPHONE WITH THE TV

Download ThinQ App

1. Press the INPUT button.
2. Select "Home hub" and press the OK button.
3. Now select "Connect mobile device" and press the OK button.
4. Now select "How to use content on mobile devices on your ThinQ" and press the OK button
5. Scan the QR code with the camera app on your smartphone and download the app.

Register app / create account

6. Open the app and create an account or log in with an existing account.

Pairing the app with the TV set

7. Once you have opened the app, click on "Add a device". You have two options for adding a device.
 - **QR Scan:** Click on "Scan QR" and scan the QR Code screen with the app and click on "Add". A sequence of numbers is displayed on the screen. Enter this into the app. Follow the instructions on the smartphone to complete the registration. The smartphone can now be used as a remote control and you can transfer content from the smartphone to the TV.
 - **Select device:** Click on "Select device" and click on "Next". Nearby devices are displayed at the top of the app. Click on "TV". A sequence of numbers is displayed on the screen. Enter this into the app. Follow the instructions on the smartphone to complete the registration. The smartphone can now be used as a remote control and you can transfer content from the smartphone to the TV.

Smartphone mirroring

Open the ThinQ app and select the TV device. The previous steps must already be completed.

1. Select "Show the phone screen on the larger TV".
2. Click on "Start transmission" on the TV, you can now select "Yes" or "No".
3. Select "Yes" and press the OK button.
4. The smartphone will now be transferred to the TV.

AirPlay

1. Press the INPUT button.
2. Select "Home hub" and press the OK button.
3. Now select "AirPlay" and press the OK button.
4. Open "Screen synchronisation" on your iPhone or iPad and select the TV set.
5. A numerical code is now displayed on the TV. Enter this in the input field of your Apple device and click on "OK".
6. The devices are now paired and the picture from your Apple device is displayed on the TV set.

If the screen fails or there is a sharp drop in performance, check the TV using the following instructions: Also check connected devices to find the source of the fault. If the screen still does not work as expected, contact customer support.

1. No power

- Check that the mains adapter or the car adapter is connected to the TV set.
- Check that the toggle switch is in the on position.

2. No picture or no sound

- Check whether the mains adapter or the car adapter is connected to the TV set.
- Check the picture and sound settings.
- Check whether the antenna / cable system / satellite antenna is connected correctly.
- Change to another programme.
- Check that the connected devices (e.g. receiver) are connected correctly.

3. Poor picture quality

- Check that the antenna cable is connected correctly.
- Check the manual TV tuning of the TV channel.
- Change the picture settings: Brightness, colour, sharpness, contrast and hue. Make sure that the TV is not located near other electrical appliances that could cause radio frequency interference.

4. No colour

- Adjust the colour settings.
- Check that the selected programme is broadcast in colour.
- Make sure that the channel is tuned correctly.

5. The TV does not respond to the remote control

- Make sure there are no obstacles between the remote control and the TV.
- Make sure the remote control is within reach.
- Make sure that the batteries in the remote control are not dead.

6. No voice input and no motion control possible with the Magic remote control (only when used with the Magic remote control).

To pair the Magic remote control again if the motion control or voice input does not work, follow the steps below.

- Press and hold the **Home button** and **Back button** for approx. 5 seconds until the **Power button** on the remote control flashes three times. A message appears on the TV screen that the connection has been disconnected.
- Now press the **OK button** to pair the remote control with the TV set. A message appears on the TV screen indicating that the remote control is connected to the TV set again.

7. No Internet content will be played back

- Check in the network settings whether the TV set is connected to your router.
- Check the settings of your router.

This TV is intended for household use and is classified as harmless with regard to electromagnetic waves. Therefore, you can use the unit in any location, including residential areas.

Device type		LED19iBT	LED22iBT	LED24iBT
Manufacturer		Reflexion	Reflexion	Reflexion
Energy efficiency class (standard SDR / HDR)		E (SDR) / E (HDR)	E (SDR) / F (HDR)	E (SDR) / F (HDR)
Power consumption "On" (standard SDR)		12W	15W	17,1W
Power consumption "On" (HDR)		13W	20W	22W
Power consumption standby / off		< 0,5W / < 0,3W	< 0,5W / < 0,3W	< 0,5W / < 0,3W
Power consumption "networked standby"		< 0,5W	< 0,5W	< 0,5W
Type of electric display		ELED	DLED	DLED
Aspect ratio		16:9	16:9	16:9
Screen resolution (pixels)		1366x 768	1920 x 1080	1920 x 1080
Screen diagonal (cm / inch)		47cm / 19 inch	55cm / 22 inch	60cm / 24 inch
Visible screen area		9,4dm ²	12,7dm ²	15,3dm ²
Refresh rate / response time		60Hz / 14ms	60Hz / 18ms	60Hz / 20ms
Power supply voltage	Input	AC: 100-240V~50/60Hz		
	Output	DC: 12V / 3A		
TV device voltage		DC: 12V / 3A		
Average annual consumption (kWh/1000h) Standard SDR		12kWh/1000h	15kWh / 1000h	17,1kWh / 1000h
Average annual consumption (kWh/1000h) HDR		13kWh/1000h	20kWh / 1000h	22kWh / 1000h
Contrast		3000:1		
Brightness (cd/m²)		180cd/m ²		
Colours		16.7M Colours		
Viewing angle		Horizontal: 178° / Vertical: 178°		
TV function	DVB-S/S2: 6000 ATX + DVB-T/C: 3000	DVB-S/S2: 6000 ATV / DVB-T / C: 200 / 2000 /1000		
	Teletext (ATV / DTV)	1000 / 1000		
Connections	Power Input DC 12V	1x		
	RJ45	1x		
	AV / L / R	1x		
	HDMI	2x		
	USB 5V/500mA	2x		
	Optical Out	1x		
	TV1 DVB-S/S2	1x		
	TV2 DVB-C/T2	1x		
	CI+ Slot	1x		
	Earphones	1x		
	Bluetooth / WLAN	Antennas are integrated		
WLAN		WLAN: 802.11b/g/a/n/ac, (2,4GHz / 5GHz) 2,4GHz: max. 17dBm / 5GHz: max. 14dBm		
Bluetooth		Bluetooth: V.5.0 (2,4GHz) / max. 6dBm		
USB formats		FAT32 / Max. 1TB: AVI /MP4 / MPEG / MPG / MOV/ MKV / VOB /JPG / JPEG / BMP / PNG / MP3 / AAC		
Smart TV interface		webOS 2.0s (version 8.1.0 or higher) - automatic updates		
OSD language		German, English etc.		
AUDIO output		2x 3W		
Weight (incl. stand)		2,40 Kg	2,15Kg	2,20Kg
Complete weight		3,50 Kg	3,14Kg	3,28Kg
MAXIMUM power consumption		<36W	<36W	<36W
Mercury content in mg / lead contained		0mg / Nein	0mg / No	0mg / No
VESA		100 x 100	100 x 100mm	100 x 100mm
Dimensions without base: (W/D/H) in mm		440 x 48 x 275 mm	504 x 81 x 306 mm	550 x 88 x 336 mm
Dimensions with base: (W/D/H) in mm		440 x 160 x 307 mm	526 x 153 x 327 mm	550 x 142 x 369 mm

Design and specifications are subject to change without notice.

Hereby, UltraMedia GmbH & Co. Handels KG hereby declares that the radio equipment type LED19iBT, LED22iBT and LED24iBT is in compliance with Directive 2014/53/EU.

The full text of the EU Declaration of Conformity is available at the following internet address.

<https://www.ultramedia.de/produktansicht/LED19iBT.html>

<https://www.ultramedia.de/produktansicht/LED22iBT.html>

<https://www.ultramedia.de/produktansicht/LED24iBT.html>

We hope you enjoy using the device.

Your UltraMedia Team



DISPOSAL INSTRUCTIONS



This symbol on the product or in the instructions means that the appliance, electrical and electronic equipment and batteries must be disposed of separately from your household waste at the end of their working life. There are separate collection systems for recycling in the EU. For more information, please contact your local authority or your dealer.

BATTERY DISPOSAL INSTRUCTIONS

BATTERIES AND RECHARGEABLE BATTERIES MUST NOT BE DISPOSED OF WITH HOUSEHOLD WASTE! NON-PROFESSIONAL DISPOSAL OF BATTERIES AND RECHARGEABLE BATTERIES CAUSES ENVIRONMENTAL POLLUTION / DAMAGE.

EVERY CONSUMER IS LEGALLY OBLIGED TO RETURN BATTERIES AND ACCUMULATORS AT THE END OF THEIR LIFE CYCLE TO SUITABLE COLLECTION POINTS SUCH AS THEIR LOCAL AUTHORITY/BOROUGH OR TO RETAILERS.

DROP-OFF AT COLLECTION POINTS IS FREE OF CHARGE. BY HANDING THEM IN AT COLLECTION POINTS, BATTERIES AND ACCUMULATORS ARE RECYCLED AND THUS DISPOSED OF IN AN ENVIRONMENTALLY FRIENDLY WAY.

DISPOSING OF BATTERIES AND ACCUMULATORS IN HOUSEHOLD WASTE DOES NOT ENSURE ENVIRONMENTALLY FRIENDLY DISPOSAL AND MAY CAUSE ENVIRONMENTAL DAMAGE.

BATTERIES AND ACCUMULATORS MUST BE REMOVED FROM THE APPLIANCE BEFORE DISPOSAL. PLEASE RETURN ONLY IN DISCHARGED CONDITION!

***) MARKED WITH:**

CD = CADMIUM,

HG = MERCURY,

PB = LEAD

HDMI™

HIGH-DEFINITION MULTIMEDIA INTERFACE

The terms HDMI and HDMI High-Definition Multimedia Interface, and the HDMI Logo are trademarks or registered trademarks of HDMI Licensing Administrator, Inc. in the United States and other countries.

ENERGY LABEL

LED19iBT

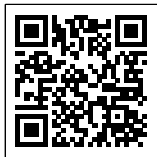

LED22iBT



LED24iBT

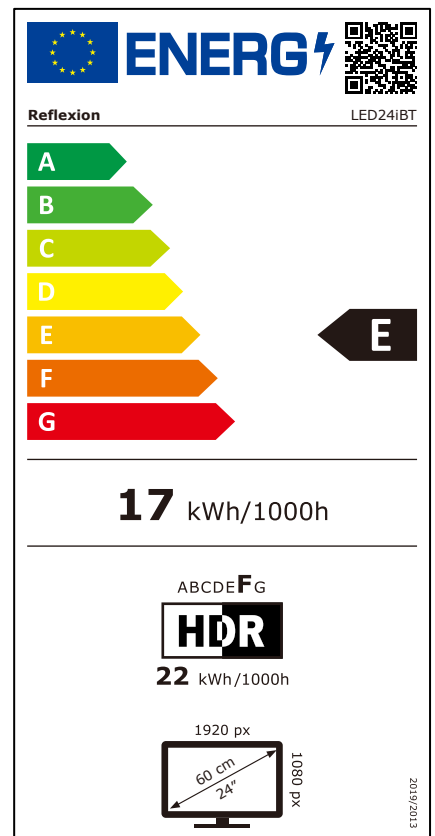
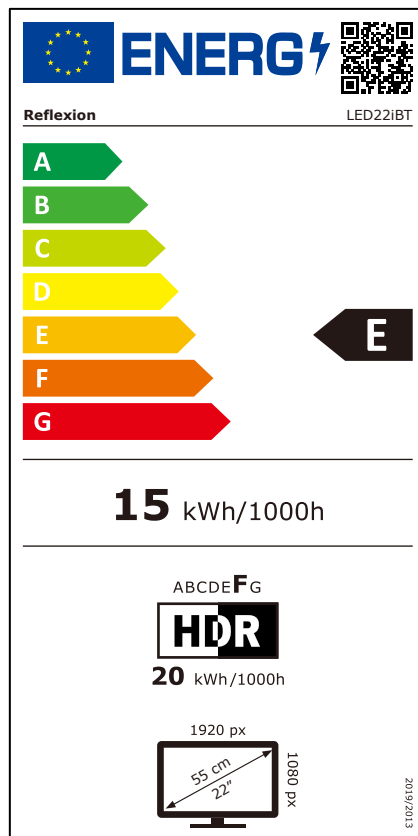
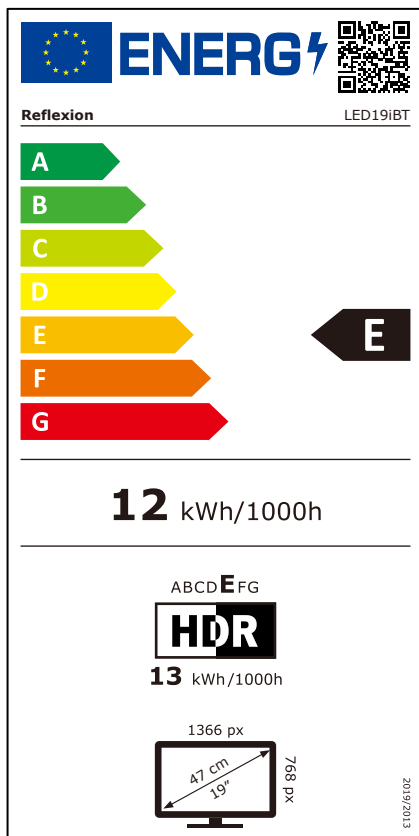



Dear Customer,

Thank you for choosing one of our products. Our products undergo precise quality control in the course of production. If one of our devices gives you cause for complaint, or you have questions about one of our devices, please call our customer support.

We give a 36 month warranty on TV and SAT devices, and a 24 month warranty on portable DVD and audio devices from the date of purchase. Outside of the warranty, we offer you a paid repair based on a cost estimate. Please contact our customer support before submitting.

The warranty relates to material and production defects. Your device will be repaired or replaced during the warranty period. Unfortunately, UltraMedia cannot reimburse the purchase price. Damage caused by improper use, the use of third-party accessories, falls, dust, water damage and signs of wear (e.g. scratches, optical wear and tear) caused by the customer or external influences are excluded from the guarantee.

In order to assert the warranty claims, send the device with all accessories, a copy of the invoice and the description of the fault to the address given below. Devices that do not have a proof of purchase cannot be guaranteed. Please do not forget to include your full address and a telephone number / email address for any queries.

Shipping to us takes place at your own expense. Unpaid parcels cannot be accepted and are returned to the sender.

Please pack the device securely for transport. UltraMedia assumes no liability for damage in transit that occurs on the way to us. After receiving your submission, we will process your device as soon as possible and send it back to you.

Before sending your device in, please contact our customer support or your specialist dealer, as many problems can also be solved over the phone.

UltraMedia GmbH & Co. Handels KG	service@ultramedia.de
Friedrich-Penseler-Str. 28	Tel.: +49 / (0) 4131/9239-20
D-21337 Lüneburg	Mon.-Thu.: 08:00-17:00
www.ultramedia.de	Fri.: 08:00-14:30

