

# **BEDIENUNGSANLEITUNG**

# ***G-MASTER***

## **LCD Monitor**

DEUTSCH

***G-MASTER GB2471HSU***  
***G-MASTER G2471HSU***  
***G-MASTER GB2471HS***  
***G-MASTER G2471HS***  
***G-MASTER GB2771HSU***  
***G-MASTER G2771HSU***  
***G-MASTER GB2771HS***  
***G-MASTER G2771HS***

Wir gratulieren Ihnen zu Ihrer Entscheidung für den iiyama TFT-Monitor und bedanken uns für das Vertrauen, das Sie uns entgegenbringen. Wir empfehlen, dass Sie einige Minuten nehmen, um dieses komplette Handbuch sorgfältig zu lesen, bevor Sie zum ersten Mal den iiyama TFT-Monitor anbringen und einschalten. Bitte bewahren Sie diese Anleitung zum späteren Nachschlagen sorgfältig auf.

## ERKLÄRUNG DER CE-KONFORMITÄT

Dieser LCD Flachbildschirm entspricht den Anforderungen der EG/EU Richtlinien 2014/30/EU, "EMV Richtlinie", 2014/35/EU, "Niederspannungsrichtlinie", 2009/125/EG, "ErP Richtlinien" und 2011/65/EU, "RoHS Richtlinien".

Die Anforderungen zur Störfestigkeit werden eingehalten bei einer Benutzung im Wohnbereich, in Geschäfts- und Gewerbebereichen sowie in Kleinbetrieben, sowohl innerhalb als auch ausserhalb der Gebäude.

Alle Einsatzorte sind dadurch gekennzeichnet, dass sie direkt an die öffentliche Niederspannungs- Stromversorgung angeschlossen sind.

IYAMA CORPORATION: Wijkemeerstraat 8, 2131 HA Hoofddorp, The Netherlands

Modell Nr. : PL2471H, PL2771H

- Änderungsrechte vorbehalten.
- Alle verwendeten Handelsnamen und -marken sind Eigentum der jeweiligen Besitzer.
- Eprel-Registrierungsnummer

GB2471HS-B1	2428117	GB2471HS-W1	2428120	G2471HS-B1	2428121
GB2471HSU-B1	2428103	GB2471HSU-W1	2428109	G2471HSU-B1	2428115
GB2771HS-B1	2435507	GB2771HS-W1	2435525	G2771HS-B1	2435610
GB2771HSU-B1	2435254	GB2771HSU-W1	2435268	G2771HSU-B1	2435270

Wir empfehlen Ihnen, gebrauchte und nicht mehr benötigtes Equipment fachgerecht zu recyceln. Nützliche Informationen hierzu erhalten Sie bei Ihrem Fachhändler, Ihrem iiyama Service-Center und im Internet unter:  
<https://iiyama.com>

<ElektroG>

Das Symbol mit der durchgestrichenen Mülltonne bedeutet, dass Elektround Elektronikgeräte nicht zusammen mit dem Hausmüll entsorgt werden dürfen. Verbraucher sind gesetzlich dazu verpflichtet, Elektro- und Elektronikgeräte am Ende ihrer Lebensdauer einer vom unsortierten Siedlungsabfall getrennten Erfassung zuzuführen. Auf diese Weise wird eine umwelt- und ressourcenschonende Verwertung sichergestellt.

Batterien und Akkumulatoren, die nicht fest vom Elektro- oder Elektronikgerät umschlossen sind und zerstörungsfrei entnommen werden können, sind vor der Abgabe des Geräts an einer Erfassungsstelle von diesem zu trennen und einer vorgesehenen Entsorgung zuzuführen. Das Gleiche gilt für Lampen, die zerstörungsfrei aus dem Gerät entnommen werden können.

Elektro- und Elektronikgeräteeigentümer aus privaten Haushalten können diese bei den Sammelstellen der öffentlich-rechtlichen Entsorgungsträger oder bei den von den Herstellern bzw. Vertreibern im Sinne des ElektroG eingerichteten Sammelstellen abgeben.



Die Abgabe von Altgeräten ist unentgeltlich.

Rücknahmepflichtig sind Händler mit einer Verkaufsfläche von mindestens 400m<sup>2</sup> für Elektro- und Elektronikgeräte. Das Gleiche gilt für Lebensmittelhändler mit einer Gesamtverkaufsfläche von mindestens 800 m<sup>2</sup>, sofern sie dauerhaft oder zumindest mehrmals im Jahr Elektround Elektronikgeräte anbieten. Ebenso rücknahmepflichtig sind Fernabsatzhändler mit einer Lagerfläche von mindestens 400 m<sup>2</sup> für Elektro- und Elektronikgeräte oder einer Gesamtlagerfläche von mindestens 800 m<sup>2</sup>.

Generell haben Vertreter die Pflicht, die unentgeltliche Rücknahme von Altgeräten durch geeignete Rücknahmemöglichkeiten in zumutbarer Entfernung zu gewährleisten.

Verbraucher haben die Möglichkeit zur unentgeltlichen Abgabe eines Altgeräts bei einem rücknahmepflichtigen Vertreter, wenn sie ein gleichwertiges Neugerät mit einer im Wesentlichen gleichen Funktion erwerben. Diese Möglichkeit besteht auch bei Lieferungen an einen privaten Haushalt. Im Fernabsatzhandel beschränkt sich die Möglichkeit einer unentgeltlichen Abholung bei Erwerb eines Neugeräts auf Wärmeüberträger, Bildschirmgeräte und Großgeräte, die mindestens eine Außenkante mit einer Länge von mehr als 50 cm besitzen. Der Vertreter hat den Verbraucher bei Abschluss des Kaufvertrags bezüglich einer entsprechenden Rückgabeabsicht zu befragen. Abgesehen davon können Verbraucher bis zu drei Altgeräte einer Geräteart bei einer Sammelstelle eines Vertreibers unentgeltlich abgeben, ohne dass dies an den Erwerb eines Neugeräts geknüpft ist. Allerdings dürfen die Kantenlängen der jeweiligen Geräte 25 cm nicht überschreiten.

Die Löschung der personenbezogenen Daten auf den zu entsorgenden Altgeräten liegt in der persönlichen Verantwortung der Endnutzer.

# INHALTSÜBERSICHT

FÜR IHRE SICHERHEIT .....	1
SICHERHEITSHINWEISE .....	1
BESONDERE HINWEISE ZU LCD-MONITOREN .....	3
KUNDENDIENST .....	3
REINIGUNGSHINWEISE .....	4
VOR DER BEDIENUNG DES MONITORS .....	5
LEISTUNGSMERKMALE .....	5
PACKUNGSINHALT .....	5
VERWENDUNG VON ARM ODER STÄNDER .....	6
INSTALLATION DES Ständer :	
G-MASTER GB2471HSU / GB2471HS / GB2771HSU / GB2771HS ..	8
INSTALLATION DES Ständer :	
G-MASTER G2471HSU / G2471HS / G2771HSU / G2771HS .....	10
FUNKTIONSELEMENTE UND ANSCHLÜSSE :	
G-MASTER GB2471HSU / GB2471HS / GB2771HSU / GB2771HS ..	11
FUNKTIONSELEMENTE UND ANSCHLÜSSE :	
G-MASTER G2471HSU / G2471HS / G2771HSU / G2771HS .....	12
MONITOR ANSCHLIESSEN :	
G-MASTER GB2471HSU / GB2471HS / GB2771HSU / GB2771HS ..	13
MONITOR ANSCHLIESSEN :	
G-MASTER G2471HSU / G2471HS / G2771HSU / G2771HS .....	14
TRENNEN SIE IHREN MONITOR .....	15
COMPUTER-EINSTELLUNG .....	15
AUSTRICHTUNG DER HÖHE UND DES	
BETRACHTUNGSWINKELS :	
G-MASTER GB2471HSU / GB2471HS / GB2771HSU / GB2771HS ..	15
ANSICHTWINKEL EINSTELLEN :	
G-MASTER G2471HSU / G2471HS / G2771HSU / G2771HS .....	16
MONITOR BEDIENEN .....	17
MENÜINHALT EINSTELLEN .....	18
STANDBY FUNKTION .....	30
FEHLERSUCHE .....	31
INFORMATIONEN ZUM RECYCLING .....	32

ANHANG .....	33
TECHNISCHE DATEN :	
G-MASTER GB2471HSU-B1 / GB2471HSU-W1.....	33
TECHNISCHE DATEN : G-MASTER G2471HSU-B1 .....	34
TECHNISCHE DATEN :	
G-MASTER GB2471HS-B1 / GB2471HS-W1 .....	35
TECHNISCHE DATEN : G-MASTER G2471HS-B1.....	36
TECHNISCHE DATEN :	
G-MASTER GB2771HSU-B1 / GB2771HSU-W1.....	37
TECHNISCHE DATEN : G-MASTER G2771HSU-B1 .....	38
TECHNISCHE DATEN :	
G-MASTER GB2771HS-B1 / GB2771HS-W1.....	39
TECHNISCHE DATEN : G-MASTER G2771HS-B1.....	40
ABMESSUNGEN :	
G-MASTER GB2471HSU / G-MASTER GB2471HS .....	41
ABMESSUNGEN : G-MASTER G2471HSU / G-MASTER G2471HS..	41
ABMESSUNGEN :	
G-MASTER GB2771HSU / G-MASTER GB2771HS .....	42
ABMESSUNGEN : G-MASTER G2771HSU / G-MASTER G2771HS..	42
KONFORMES TIMING.....	43

# FÜR IHRE SICHERHEIT

## SICHERHEITSHINWEISE

### ACHTUNG

#### BEI GEFAHR ABSCHALTEN

Sollten Sie irgendwelche unnormale Erscheinungen wie Rauch, Geräusche oder Gerüche bemerken, schalten Sie sofort den Monitor aus und trennen Sie den Netzstecker vom Gerät. Benachrichtigen Sie dann bitte Ihren Fachhändler oder das iiyama Service-Mitte. Fortgesetzter Betrieb kann gefährlich sein und zu einem Brand oder zu Stromschlägen führen.

#### GEHÄUSE NIEMALS ÖFFNEN

Im Innern des Gerätes sind spannungsführende Teile frei zugänglich. Bei Entfernung des Gehäuses setzen Sie sich der Gefahr aus, einen Brand auszulösen oder einen Stromschlag zu erleiden.

#### KEINE FREMDGEGENSTÄNDE IN DAS GERÄT STECKEN

Bitte führen Sie keine festen Gegenstände oder flüssigen Materialien in den Monitor ein. Im Falle eines Unfalls schalten Sie bitte Ihren Monitor sofort ab und trennen Sie den Netzstecker vom Gerät. Benachrichtigen Sie dann bitte Ihren Fachhändler oder das iiyama Service-Mitte. Sollte sich ein Gegenstand im Innern des Monitors befinden, kann das zu einem Brand, Kurzschlüssen oder anderen Beschädigungen führen.

#### STELLEN SIE DEN MONITOR AUF EINE SICHERE UND STABILE UNTERLAGE

Sollten Sie den Monitor fallen lassen, besteht Verletzungsgefahr.

#### BENUTZEN SIE DEN MONITOR NICHT IN DER NÄHE VON WASSER

Benutzen Sie den Monitor nicht an einer spritzwassergefährdeten Stelle. Sollte Wasser in den Monitor gelangen, kann dies zu Brandgefahr oder Stromschlägen führen.

#### BEACHTEN SIE DIE RICHTIGE BETRIEBSSPANNUNG

Achten Sie auf die Einhaltung der spezifizierten Spannungswerte. Die Benutzung einer falschen Stromspannung kann zu Fehlfunktionen, Brandgefahr oder Stromschlägen führen.

#### KABEL SCHÜTZEN

Schützen Sie Ihre Kabel vor mechanischer Belastung (Quetschung, Zug). Beschädigte Kabel führen zu Brandgefahr oder Kurzschlüssen.

#### WIDRIGE WETTERBEDINGUNGEN

Es empfiehlt sich, den Monitor nicht während heftiger Gewitter zu benutzen, da es durch Spannungsschwankungen zu Fehlfunktionen kommen kann. Um Stromschläge zu vermeiden, ist es ratsam, während solch widriger Witterungsbedingungen das Stromkabel nicht zu berühren.

### VORSICHT

#### UMGEBUNGSBEDINGUNGEN

Installieren Sie den Monitor nicht in Umgebungsbedingungen, wo es rapide Temperaturschwankungen, hohe Luftfeuchtigkeit oder stark staubige Luft gibt, da es sonst zu Brandgefahr, Kurzschlüssen oder anderen Beschädigungen kommen kann. Vermeiden Sie es ebenfalls, den Monitor so aufzustellen, dass er direkter Sonneneinstrahlung oder einer anderen Lichtquelle ausgesetzt wird.

#### STELLEN SIE DEN MONITOR NICHT AUF EINE WACKLIGE UNTERLAGE

Der Monitor könnte herunterfallen und jemanden verletzen. Bitte legen Sie ebenfalls keine schweren Gegenstände auf den Monitor und achten Sie darauf, dass die Kabel so verlegt sind, dass niemand darüber stolpern kann und sich dabei verletzt.

## VORSICHT

### **BELÜFTUNG SICHERSTELLEN**

Die Lüftungsschlitze sollen für ausreichende Belüftung sorgen. Achten Sie darauf, dass Sie die Belüftungsschlitze des Monitors nicht verdecken, da ansonsten Brandgefahr besteht. Um ausreichende Belüftung zu gewährleisten, lassen Sie bitte mindestens 10cm Platz zwischen Monitor und Wand. Beim Entfernen des Standfußes können die Lüftungsschlitze auf der Rückseite des Monitors blockiert werden. Dies kann den Monitor überhitzen und Feuer oder Schäden verursachen. Achten Sie beim Abnehmen des Standfußes auf ausreichende Belüftung. Die Aufstellung des Monitors auf dem Rücken, seitlich oder auf dem Kopf liegend kann zu Beschädigungen führen. Achten Sie darauf, dass Sie den Monitor auf eine feste Unterlage stellen.

### **ENTFERNEN SIE DIE KABEL, BEVOR SIE DEN MONITOR TRANSPORTIEREN**

Wenn Sie den Monitor bewegen, müssen Sie vorher den Monitor ausschalten, den Netzstecker ziehen und darauf achten, dass das Signalkabel abgezogen ist. Wenn Sie die Kabel nicht entfernen, könnte dies zu Brandgefahr oder Kurzschlüssen führen.

### **NETZSTECKER ZIEHEN**

Sollten Sie den Monitor über längere Zeit nicht benutzen, raten wir das Gerät vom Stromnetz zu trennen, um Unfallgefahren zu vermeiden.

### **AUS- UND EINSTECKEN**

Nehmen Sie beim Aus- und Einstecken des Netzteiles oder der Kabel immer den Stecker in die Hand. Ziehen Sie niemals an der Leitung, sondern immer am Stecker, ansonsten könnte dies zu Brandgefahr oder Stromschlägen führen.

### **BERÜHREN SIE DEN STECKER NICHT MIT FEUCHTEN HÄNDEN**

Ausstecken des Monitors mit nassen Händen kann zu einem Stromschlag führen.

### **WENN SIE DEN MONITOR AUF IHREN COMPUTER STELLEN MÖCHTEN**

vergewissern Sie sich, dass Ihr Computer stabil genug ist um das Gewicht des Monitors zu tragen, ansonsten könnte dies zu Beschädigungen an Ihrem Computer führen.

### **ACHTUNG: VERLETZUNGSGEFAHR FÜR FINGER UND HÄNDE**

- Achten Sie beim Ändern der Höhe und des Winkels darauf, sich nicht die Finger einzuklemmen.
- Vorsicht: Achten Sie beim Ändern der Höhe und des Winkels auf ihre Finger.

### **HINWEIS ZU 24/7 BETRIEB**

Dieses Produkt ist nicht speziell für ein Einsatz im 24h/7Tage Betrieb entwickelt worden.

### **BEMERKUNG SPEZIELL FÜR DIE SCHREIBTISCH-NUTZUNG**

Dieses Produkt ist für die Verwendung auf dem Schreibtisch konzipiert, nicht für Digital Signage (elektronische Anzeigetafel) Anwendungen wie Deckenaufhängung oder Wandmontage.

### **NEIGEN SIE DEN MONITOR NICHT ZU WEIT NACH UNTEN**

Um mögliche Bildschirmschäden, wie beispielsweise ein Ablösen des LCD-Panels von der Blende zu vermeiden, achten Sie darauf, dass der Monitor nicht über den einstellbaren Bereich hinaus nach unten geneigt wird.

### **VERWENDEN SIE KEINEN ALKOHOL ODER DESINFIZIATIONSMITTEL AUF DEM MONITOR**

Sprühen Sie Alkohol oder Desinfektionsmittel nicht direkt auf den Monitor und verwenden Sie diese nicht in der Nähe des Monitors. Wischen Sie den Monitor auch nicht mit einem Tuch oder Laken ab, das Alkohol oder Desinfektionsmittel enthält. Dies kann zu Verfärbungen, Beschädigungen oder Rissen am Gehäuse, zu Schäden an der Oberflächenbehandlung des LCD-Bildschirms und zur Beschädigung von Komponenten führen.

## SONSTIGES

### **ERGONOMISCHE HINWEISE**

Um eine Ermüdung der Augen auszuschließen, sollten Sie den Monitor nicht vor einem grellen Hintergrund oder in einem dunklen Raum benutzen. Um optimalen Sehkombfort zu gewährleisten, sollte die Oberkante des Monitors knapp unterhalb Ihrer Augenhöhe liegen und der Abstand zwischen Augen und Monitor 40-60 cm betragen. Wenn Sie den Monitor länger benutzen, sollten Sie mindestens 10 Minuten pro Stunde nicht in den Monitor schauen, um eine Überanstrengung der Augen zu vermeiden.

## BESONDERE HINWEISE ZU LCD-MONITOREN

Die folgenden Symptome stellen keine Störung dar, sondern sind normal:

### HINWEIS

- Wenn Sie das erste Mal Ihren LCD-Monitor anschalten, kann es bedingt durch Ihren Computer eintreten, dass das wiedergegebene Bild nicht in richtiger Grösse auf dem Monitor dargestellt wird. In diesem Fall stellen Sie bitte die Bildgrösse richtig ein.
- Leicht ungleiche Helligkeit je nach verwendetem Desktop-Layout.
- Sollten Sie nachdem Sie ein Bild über Stunden unverändert angezeigt haben, auf ein neues Bild wechseln, kommt es bauartbedingt zu einem sogenannten Geisterbild. Dieses Geisterbild verschwindet nach einiger Zeit von selbst oder Sie schalten das Gerät für einen längeren Zeitraum aus.

## KUNDENDIENST

### HINWEIS

- Sollten Sie den Monitor für eine Service-Reparatur versenden müssen und Sie verfügen nicht mehr über die Originalverpackung, so wenden Sie sich bitte an Ihren Fachhändler, der Ihnen bei der Beschaffung einer Ersatz-Verpackung behilflich sein wird.

## REINIGUNGSHINWEISE

### ACHTUNG

- Ziehen Sie aus Sicherheitsgründen immer den Netzstecker, bevor Sie den Monitor reinigen.
- Sollten während der Reinigung flüssige oder feste Materialien in den Monitor gelangt sein, schalten Sie bitte Ihren Monitor sofort ab und ziehen Sie den Netzstecker ab. Benachrichtigen Sie dann bitte Ihren Fachhändler.

### VORSICHT

- Sprühen Sie Alkohol oder Desinfektionsmittel nicht direkt auf den Monitor und verwenden Sie diese nicht in der Nähe des Monitors. Wischen Sie den Monitor auch nicht mit einem Tuch oder Laken ab, das Alkohol oder Desinfektionsmittel enthält. Dies kann zu Verfärbungen, Beschädigungen oder Rissen am Gehäuse, zu Schäden an der Oberflächenbehandlung des LCD-Bildschirms und zur Beschädigung von Komponenten führen.
- Um mögliche Schäden am Monitor (LCD-Bildschirm / Gehäuse / Anschlussklemmen) oder Zubehör zu vermeiden, verwenden Sie niemals die folgenden starken Lösungsmittel oder Reinigungstücher. Dies kann zu Verfärbungen, Beschädigungen oder Rissen am Gehäuse, zu Schäden an der Oberflächenbehandlung des LCD-Bildschirms und zur Beschädigung von Komponenten führen.

Benzin	Hypochlorige Säure
Verdünner	Saure oder alkalische Lösungsmittel
Alkohol	Wachs
Bleichmittel	Schleifmittel
Peroxid	Bürogerätereiniger
Aceton	Glasreiniger
Methylenchlorid	Seidenpapier
Toluol	Feuchttücher
Ammoniak	Chemietücher
Natriumhypochloritlösung (Chlorbleiche)	Putzpapier
	usw.

### HINWEIS

- Die Bildschirmoberfläche nicht mit einem rauen Gegenstand reinigen.
- Lassen Sie den LCD-Bildschirm nicht nass. Wenn Wassertropfen oder Ähnliches darauf gelangen, wischen Sie diese sofort mit einem trockenen, weichen Tuch ab. Andernfalls kann es zu Verfärbungen oder Flecken auf dem LCD-Bildschirm kommen. Darüber hinaus kann Feuchtigkeit in das Innere des Monitors gelangen und diesen beschädigen.
- Längerer Kontakt des Gehäuses mit Gummi- oder Kunststoffprodukten kann das Finish angreifen.

### Regelmäßige Pflege

Wischen Sie das Gehäuse vorsichtig mit einem weichen, trockenen Tuch ab. Wenn Ihr Monitor besonders schmutzig ist, tränken Sie ein Tuch mit Wasser und einem milden Reinigungsmittel, wringen Sie es gründlich aus und wischen Sie es anschließend sauber. Wischen Sie es sofort mit einem weichen, trockenen Tuch ab.

### Alkoholdesinfektion

Eine Alkoholdesinfektion kann zu Verfärbungen, Beschädigungen oder Rissen am Gehäuse, zu Schäden an der Oberflächenbehandlung des LCD-Bildschirms und zur Beschädigung von Komponenten führen. Stattdessen empfehlen wir, Ihre Hände vor und nach der Verwendung abseits des Monitors zu desinfizieren.

Wenn Sie den Monitor unbedingt mit Alkohol desinfizieren müssen, beachten Sie bitte die oben genannten Warnungen und Vorsichtsmaßnahmen. Vermeiden Sie außerdem eine häufige Desinfektion mit Alkohol.

# VOR DER BEDIENUNG DES MONITORS

## LEISTUNGSMERKMALE

- ◆ Unterstützt Auflösungen von bis zu 1920 × 1080
- ◆ Hoher Kontrast 1000:1 (Typisch), Erw. Kontrast Funktion ist verfügbar / Helligkeit 350cd/m<sup>2</sup> (Typisch)
- ◆ Reaktionszeit für bewegte Bilder 0,3ms :  
G-MASTER GB2471HSU / G2471HSU / GB2471HS / G2471HS
- ◆ Reaktionszeit für bewegte Bilder 0,4ms:  
G-MASTER GB2771HSU / G2771HSU / GB2771HS / G2771HS
- ◆ Blauton Reduzierung
- ◆ Flimmerfrei
- ◆ Digitale Weichzeichnung von Schrift
- ◆ Zwei 2W-Stereo-Lautsprecher
- ◆ Standby Funktion
- ◆ Konform mit VESA-Montage-Standard (100mm×100mm)
- ◆ Aufnahmevorrichtung für Diebstahlsicherung

## PACKUNGSGEHALT

Ihr iiyama TFT-Monitor-Paket enthält das folgende Zubehör. Überprüfen Sie bitte den Lieferumfang des Pakets auf Vollständigkeit. Wenn eine Komponente fehlt oder beschädigt ist, setzen Sie sich bitte mit Ihrem zuständigen iiyama-Händler oder iiyama-Büro vor Ort in Verbindung.

- |  |                                |                                 |
|--|--------------------------------|---------------------------------|
| ■ Netzkabel* <sup>1</sup>                      | ■ HDMI Kabel                   | ■ DisplayPort Kabel             |
| ■ USB Kabel* <sup>2</sup>                      | ■ VESA-Platte* <sup>3</sup>    | ■ Ständerhals                   |
| ■ Bodenplatte mit einer Schraube* <sup>3</sup> | ■ Bodenplatte* <sup>4</sup>    | ■ Schraubendreher* <sup>3</sup> |
| ■ Sicherheits-Handbuch                         | ■ Leitfaden zur Inbetriebnahme |                                 |

## VORSICHT

\*<sup>1</sup> Wenn Sie ein Netzkabel verwenden, das nicht von iiyama bereitgestellt wird, haben Sie kein Anrecht auf jegliche durch Garantien abgedeckte Schadensersatzansprüche, falls es zu Problemen oder Schäden kommen sollte.

Zum Netzanschluss dieses Gerätes ist eine geprüfte Leitung zu verwenden. Es ist eine Leitung vom Typ: H05VVF, 3G, 0,75mm<sup>2</sup> oder besser einzusetzen.

\*<sup>2</sup> Zubehör für G-MASTER GB2471HSU / G2471HSU / GB2771HSU / G2771HSU

\*<sup>3</sup> Zubehör für G-MASTER GB2471HSU / GB2471HS / GB2771HSU / GB2771HS

\*<sup>4</sup> Zubehör für G-MASTER G2471HSU / G2471HS / G2771HSU / G2771HS

## VERWENDUNG VON ARM ODER STÄNDER

### VORSICHT

- Dieses Produkt ist für die Verwendung auf dem Schreibtisch konzipiert, nicht für Digital Signage (elektronische Anzeigetafel) Anwendungen wie Deckenaufhängung oder Wandmontage.
- Stellen Sie vor dem Einbau sicher, dass der Monitorarm oder der Monitorarm-Ständer stark genug ist, damit er das erforderliche Gewicht des Monitors und der Halterung aufnehmen kann.
- Der Monitorwinkel muss innerhalb von 23° nach oben und 5° nach unten liegen. Dieses Produkt kann nicht außerhalb dieses Bereichs nach oben oder unten verwendet werden.
- Wenn der Monitor in einem Winkel von mehr als 5° nach unten verwendet (installiert) wird, kann sich das LCD von der Blende lösen und herunterfallen, was zu Schäden führt. Darüber hinaus werden solche Fälle nicht durch Support oder Garantie abgedeckt.
- Überprüfen Sie regelmäßig die Festigkeit der Schrauben. Wenn die Schrauben nicht fest genug sind, kann der Monitor abfallen und Verletzungen oder Schäden verursachen.

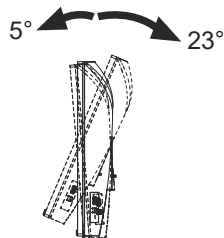

## [MONITORARM ODER MONITORARM-STÄNDER]

### VORSICHT

Wenn Sie einen Bildschirmarm oder einen Schreibtischarm verwenden, berücksichtigen Sie die Dicke der VESA-Halterung und verwenden Sie vier M4×10mm-Schrauben, um sie am Monitor zu befestigen. Achten Sie darauf, dass alle Schrauben richtig angezogen und gesichert sind. Die Verwendung von Schrauben, die länger sind als diese, kann zu einem elektrischen Schlag oder einer Beschädigung führen, da sie die elektrischen Teile im Inneren des Monitors berühren. Bei diesem Produkt wird von einer maximalen Dicke der VESA-Montagehalterung von 2,5mm ausgegangen.

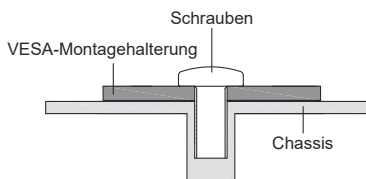

## [QUERFORMAT : PORTRAIT MODE]

### • G-MASTER GB2471HSU / GB2471HS / GB2771HSU / GB2771HS

Das LCD ist für einen Betrieb im Quer- und Hoch-Format ausgelegt.

Die Anzeige im Hochformat muss über die Anzeigeeinstellungen des angeschlossenen Geräts angepasst werden.

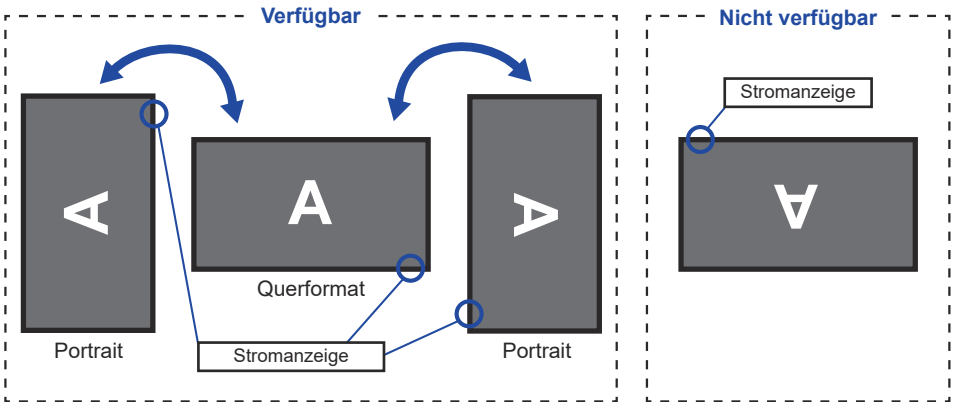

DEUTSCH

### Mit Ständer:

#### HINWEIS

- Stellen Sie den LCD-Bildschirm vor der Panel-drehung auf die maximale Höhe ein.
- Wenn Sie versuchen, das Panel gewaltsam zu drehen, ohne die Ständerhöhe anzupassen, kann die Panel oder der Ständer beschädigt werden.

### • G-MASTER G2471HSU / G2471HS / G2771HSU / G2771HS

Das LCD ist für einen Betrieb im Querformat ausgelegt.

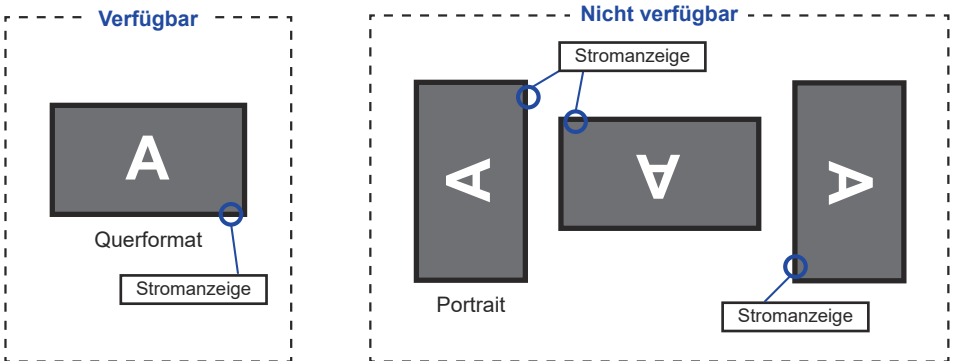

# INSTALLATION DES STÄNDER : G-MASTER GB2471HSU / GB2471HS / GB2771HSU / GB2771HS

## VORSICHT

- Stellen Sie den Monitor auf eine stabile Fläche. Wenn der Monitor herunterfällt, kann es zu Verletzungen oder Beschädigungen kommen.
- Setzen Sie den Monitor keinen starken Stößen aus. Er könnte dadurch beschädigt werden.
- Trennen Sie den Monitor von der Netzquelle ab bevor Sie den Fuß de-/ installieren, um das Risiko von Stromschlag oder Beschädigung zu vermeiden.
- Überprüfen Sie regelmäßig die Festigkeit der Schrauben. Wenn die Schrauben nicht fest genug sind, kann der Monitor abfallen und Verletzungen oder Schäden verursachen.

## <Installation>

- ① Befestigen Sie den Standhals an der VESA-Platte und ziehen Sie dann die Rändelschraube fest mit dem mitgelieferten Schraubendreher es zu sichern.

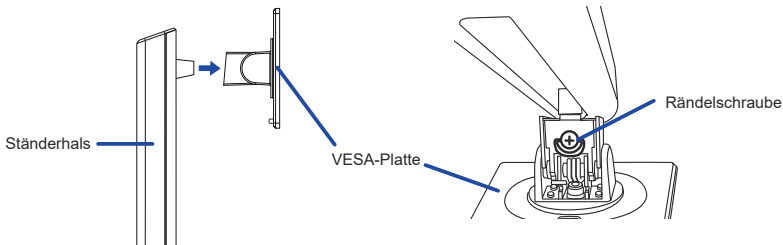

- ② Installieren Sie die Ständerbasis am Standhals und ziehen Sie dann die Rändelschraube fest mit dem mitgelieferten Schraubendreher es zu sichern.

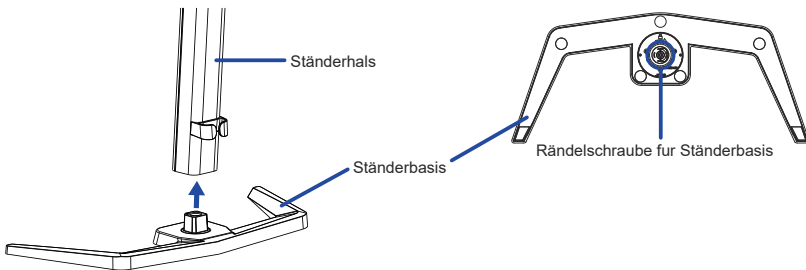

- ③ Legen Sie ein weiches Tuch auf den Tisch, um den Monitor nicht zu verkratzen. Legen Sie den Monitor flach mit dem Display nach unten zeigend auf den Tisch.
- ④ Halten Sie den Monitor und führen Sie den zusammengebauten Ständer in die Halterung bis er einrastet.

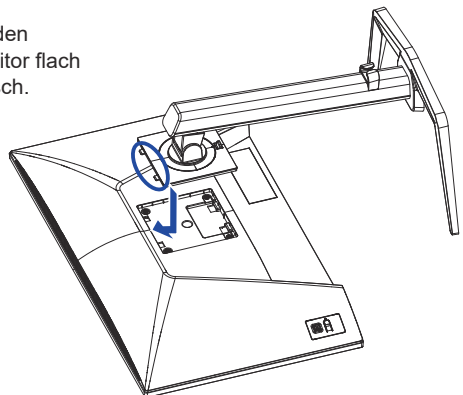

## <Entfernen>

- ① Legen Sie ein weiches Tuch auf den Tisch, um den Monitor nicht zu verkratzen. Legen Sie den Monitor flach mit dem Display nach unten zeigend auf den Tisch.
- ② Drücken Sie die Entriegelungstaste, um den Ständer zu entfernen.

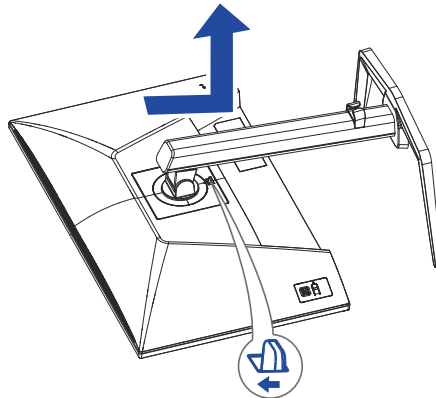

Entriegelungstaste

- ③ Lösen Sie die Rändelschraube mit dem mitgelieferten Schraubendreher um die Standhals vom VESA-Platte zu entfernen.
- ④ Lösen Sie die Rändelschraube mit dem mitgelieferten Schraubendreher um die Ständerbasis vom Standhals zu entfernen.

# INSTALLATION DES STÄNDER :

## G-MASTER G2471HSU / G2471HS / G2771HSU / G2771HS

- VORSICHT**
- Stellen Sie den Monitor auf eine stabile Fläche. Wenn der Monitor herunterfällt, kann es zu Verletzungen oder Beschädigungen kommen.
  - Setzen Sie den Monitor keinen starken Stößen aus. Er könnte dadurch beschädigt werden.
  - Trennen Sie den Monitor von der Netzquelle ab bevor sie den Fuß de-/ installieren, um das Risiko von Stromschlag oder Beschädigung zu vermeiden.
  - Überprüfen Sie regelmäßig die Festigkeit der Schrauben. Wenn die Schrauben nicht fest genug sind, kann der Monitor abfallen und Verletzungen oder Schäden verursachen.

### <Installation>

- ① Verbinden Sie den Ständerhals und die Ständerbasis.
- ② Legen Sie ein weiches Tuch auf den Tisch, um den Monitor nicht zu verkratzen. Legen Sie den Monitor flach mit dem Display nach unten zeigend auf den Tisch.
- ③ Halten Sie den Monitor und führen sie den Ständer in die Halterung bis er einrastet.

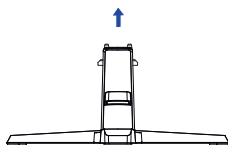
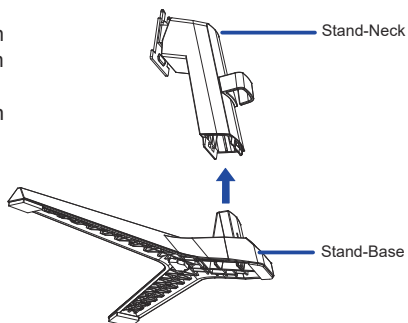
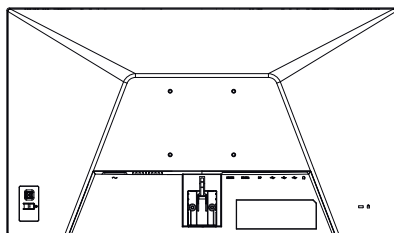

### <Entfernen>

- ① Legen Sie ein weiches Tuch auf den Tisch, um den Monitor nicht zu verkratzen. Legen Sie den Monitor flach mit dem Display nach unten zeigend auf den Tisch.
- ② Drücken Sie die Haken nach innen und ziehen sie die Ständerbasis vom Ständerhals ab.
- ③ Drücken Sie die Entriegelungstaste des Ständerhals um diesen zu entfernen.

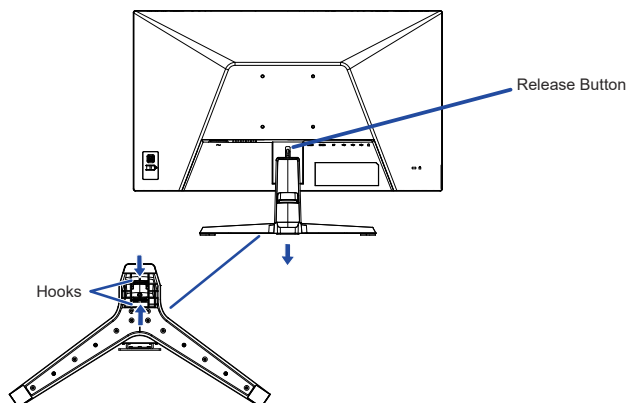

# FUNKTIONSELEMENTE UND ANSCHLÜSSE : G-MASTER GB2471HSU / GB2471HS / GB2771HSU / GB2771HS

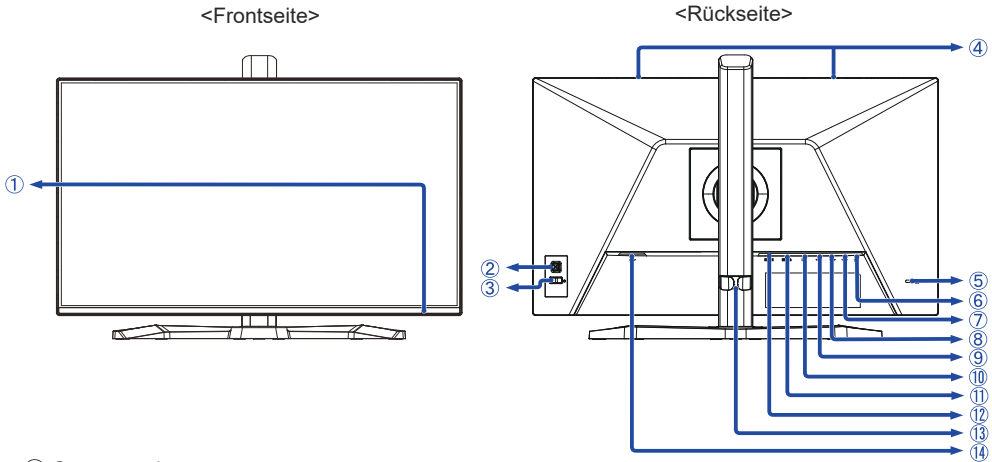

DEUTSCH

① Stromanzeige

**HINWEIS** Blau: Normale Betrieb  
Orange: Standby Modus

② Joystick

- Menü [ Center ]
- Oben / Signal Eingangswahl [ ⬆ ] **Direkte**
- Unten / Shortcut [ ⬆ ] **Shortcut**
- Links / Lautstärke [ ⬅ ] \* **Direkte**
- Rechts / Lautstärke [ ➡ ] \* **Direkte**

③ Ein/Aus-Schalter ( ⏻ )

④ Lautsprecher

⑤ Schlüsselloch für Sicherheitsschlossa

**HINWEIS** Sie können ein Sicherheitsschloss und -kabel anbringen, um zu verhindern, dass der Monitor ohne Erlaubnis entfernt wird.

⑥ Kopfhöreranschlüsse ( 🎧 )

**HINWEIS** Der ordnungsgemäße Betrieb von angeschlossenen externen Geräten (außer Kopfhörern) kann nicht garantiert werden.

⑦ **G-MASTER GB2471HSU / GB2771HSU:** USB Typ-C-DOWN Anschluss

( 🔄 USB3.2 Gen 1: 5Gbps, 5V, 1A)

⑧ **G-MASTER GB2471HSU / GB2771HSU:** USB Typ-A-DOWN Anschluss

( 🔄 USB3.2 Gen 1: 5Gbps, 5V, 900mA)

⑨ **G-MASTER GB2471HSU / GB2771HSU:** USB-UP Anschluss ( 🔄 )

⑩ DisplayPort Anschluss ( DP )

⑪ HDMI Anschluss (HDMI2)

⑫ HDMI Anschluss (HDMI1)

⑬ Kabellhalter

⑭ AC-Anschluss ( ~ : Wechselstrom)

\* Richtung bei Betrachtung des Bildschirms von vorne

# FUNKTIONSELEMENTE UND ANSCHLÜSSE : G-MASTER G2471HSU / G2471HS / G2771HSU / G2771HS

DEUTSCH

<Frontseite>

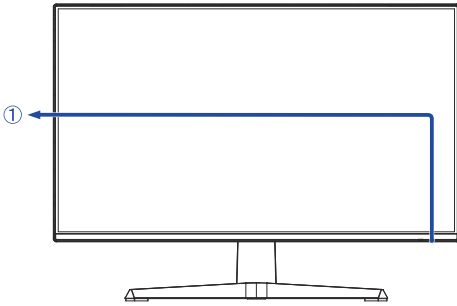

<Rückseite>

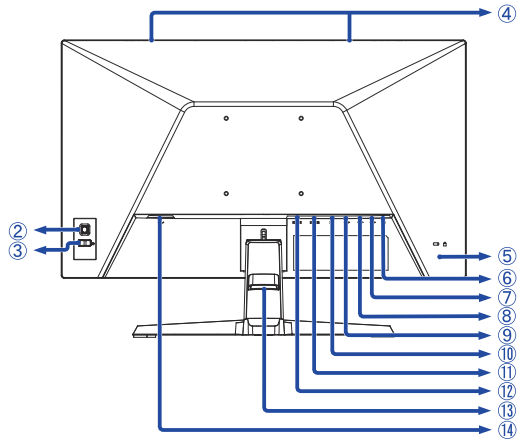

① Stromanzeige

**HINWEIS** Blau: Normale Betrieb  
Orange: Standby Modus

② Joystick

- Menü [ Center ] **Direkte**
- Oben / Signal Eingangswahl [ ↕ ] **Shortcut**
- Unten / Shortcut [ ⇓ ] **Direkte**
- Links / Lautstärke [ ⇐ ] \* **Direkte**
- Rechts / Lautstärke [ ⇒ ] \* **Direkte**

③ Ein/Aus-Schalter ( ⏻ )

④ Lautsprecher

⑤ Schlüsselloch für Sicherheitsschlossa

**HINWEIS** Sie können ein Sicherheitsschloss und -kabel anbringen, um zu verhindern, dass der Monitor ohne Erlaubnis entfernt wird.

⑥ Kopfhöreranschlüsse ( 🎧 )

**HINWEIS** Der ordnungsgemäße Betrieb von angeschlossenen externen Geräten (außer Kopfhörern) kann nicht garantiert werden.

⑦ **G-MASTER G2471HSU / G2771HSU:** USB Typ-C-DOWN Anschluss  
( 🔄 USB3.2 Gen 1: 5Gbps, 5V, 1A)

⑧ **G-MASTER G2471HSU / G2771HSU:** USB Typ-A-DOWN Anschluss  
( 🔄 USB3.2 Gen 1: 5Gbps, 5V, 900mA)

⑨ **G-MASTER G2471HSU / G2771HSU:** USB-UP Anschluss ( 🔄 )

⑩ DisplayPort Anschluss ( DP )

⑪ HDMI Anschluss (HDMI2)

⑫ HDMI Anschluss (HDMI1)

⑬ Kabellhalter

⑭ AC-Anschluss ( ~ : Wechselstrom)

\* Richtung bei Betrachtung des Bildschirms von vorne  
12 VOR DER BEDIENUNG DES MONITORS

# MONITOR ANSCHLIESSEN : G-MASTER GB2471HSU / GB2471HS / GB2771HSU / GB2771HS

- ① Schalten Sie sowohl Computer als auch Monitor aus.
- ② Schließen Sie den Computer mit dem Signalkabel an den Monitor an.
- ③ Benutzen sie das USB Kabel um den Monitor mit dem Computer zu verbinden.\*
- ④ Schließen Sie das Netzkabel erst an den Monitor und dann an das Netzteil an.
- ⑤ Schalten Sie Ihren Monitor sowie Computer ein.

## HINWEIS

- Bitte bestätigen Sie, dass das Verteilungssystem in der Gebäudeinstallation den Trennschalter mit 120/240V, 20A (maximal) vorsieht.
- Die Signalkabel, die zum Anschließen des Computers und des Monitors verwendet werden, können sich je nach benutztem Computer unterscheiden. Bei einer falschen Verbindung kann es zu schwerwiegenden Schäden am Monitor und Computer kommen. Das mit dem Monitor gelieferte Kabel eignet sich für einen standardmäßigen Anschluss. Falls ein besonderes Kabel erforderlich ist, wenden Sie sich bitte umgehend an Ihren iiyama-Händler vor Ort oder eine regionale iiyama-Vertretung.
- Geräte der Schutzklasse I des Typs A müssen mit Schutzerde verbunden sein.
- Die Netzanschlusst Steckdose sollte nahe am Gerät angebracht und leicht zugänglich sein.
- Übermäßiger Schalldruck von Ohr-/Kopfhörern kann einen Hörschaden/ Hörverlust bewirken.

[Beispiel für Verbindung]

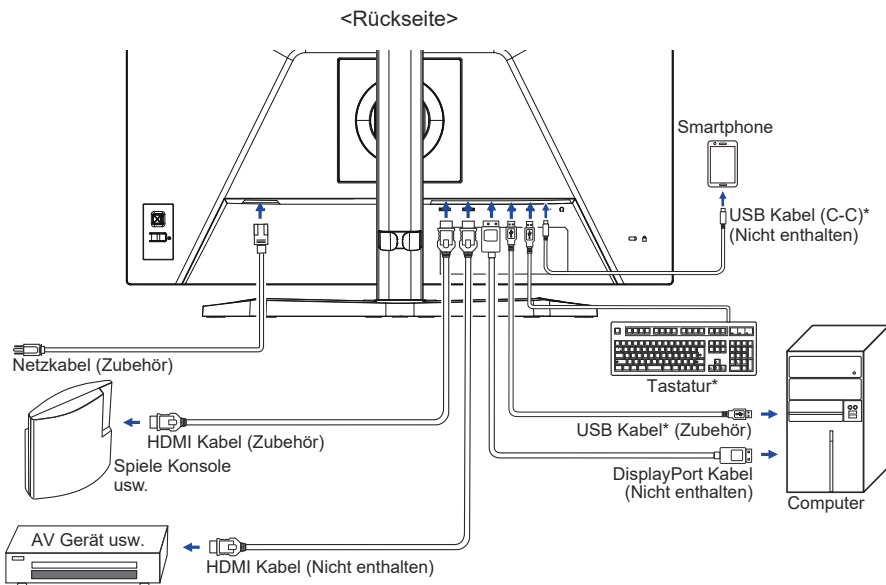

\* Nur verfügbar für G-MASTER GB2471HSU / GB2771HSU.

## [ Sammeln Sie Kabel ]

Führen Sie die Kabel durch die Kabel Aussparung, um sie zu bündeln.

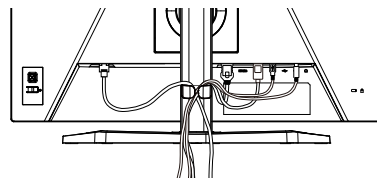

## MONITOR ANSCHLIESSEN : G-MASTER G2471HSU / G2471HS / G2771HSU / G2771HS

- ① Schalten Sie sowohl Computer als auch Monitor aus.
- ② Schließen Sie den Computer mit dem Signalkabel an den Monitor an.
- ③ Benutzen Sie das USB Kabel um den Monitor mit dem Computer zu verbinden.
- ④ Schließen Sie das Netzkabel erst an den Monitor und dann an das Netzteil an.
- ⑤ Schalten Sie Ihren Monitor sowie Computer ein.

### HINWEIS

- Bitte bestätigen Sie, dass das Verteilungssystem in der Gebäudeinstallation den Trennschalter mit 120/240V, 20A (maximal) vorsieht.
- Die Signalkabel, die zum Anschließen des Computers und des Monitors verwendet werden, können sich je nach benutztem Computer unterscheiden. Bei einer falschen Verbindung kann es zu schwerwiegenden Schäden am Monitor und Computer kommen. Das mit dem Monitor gelieferte Kabel eignet sich für einen standardmäßigen Anschluss. Falls ein besonderes Kabel erforderlich ist, wenden Sie sich bitte umgehend an Ihren iiyama-Händler vor Ort oder eine regionale iiyama-Vertretung.
- Geräte der Schutzklasse I des Typs A müssen mit Schutzerde verbunden sein.
- Die Netzanschlusstekdose sollte nahe am Gerät angebracht und leicht zugänglich sein.
- Übermäßiger Schalldruck von Ohr-/Kopfhörern kann einen Hörschaden/ Hörverlust bewirken.

[Beispiel für Verbindung]

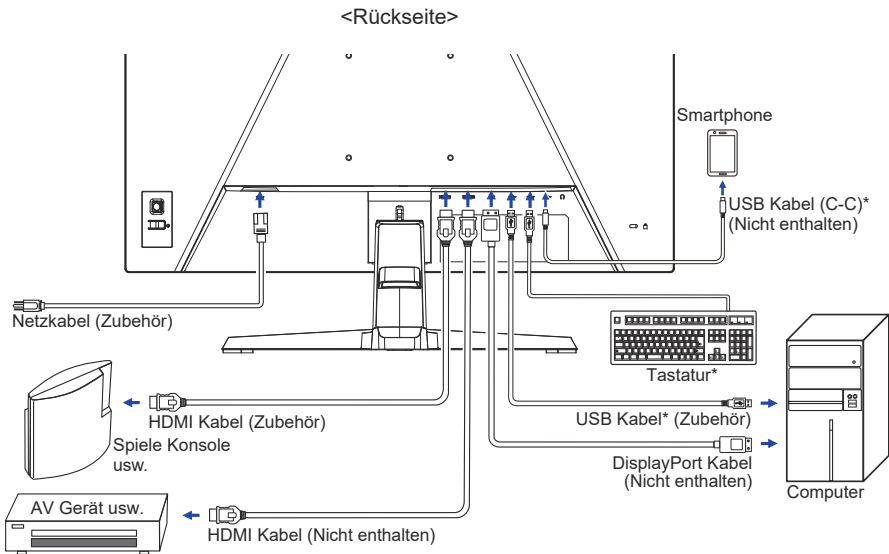

\* Nur verfügbar für G-MASTER G2471HSU / G2771HSU.

### [ Sammeln Sie Kabel ]

Führen Sie die Kabel durch den Kabelhalter, um sie zu bündeln.

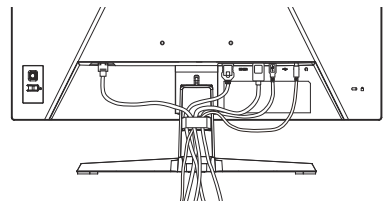

## TRENNEN SIE IHREN MONITOR

- ① Schalten Sie sowohl Computer als auch Monitor aus.
- ② Trennen Sie zuerst das Netzkabel von der Stromquelle und dann vom Monitor.
- ③ Trennen Sie das USB-Kabel vom Monitor und Computer.
- ④ Trennen Sie das Signalkabel vom Monitor und Computer.

## COMPUTER-EINSTELLUNG

### ■ Signaltiming

Siehe Seite 43, wenn Sie das gewünschte Signaltiming einstellen möchten: KONFORMES TIMING.

## AUSTRICHTUNG DER HÖHE UND DES BETRACHTUNGSWINKELS : G-MASTER GB2471HSU / GB2471HS / GB2771HSU / GB2771HS

- Für ein optimales Arbeiten sollten Sie direkt von vorne auf den Schirm blicken. Richten Sie den Winkel und die Höhe des Monitors wunschgemäß aus.
- Halten Sie beim Ändern des Neigungswinkels und der Höhe das Panel mit einer Hand fest, um ein Umkippen des LCD-Monitors zu verhindern.
- Sie können nun die Höhe auf bis zu 150mm und den Winkel um bis zu 45° nach rechts und links, drehen sowie um 23° nach hinten kippen und 5° nach vorn kippen.

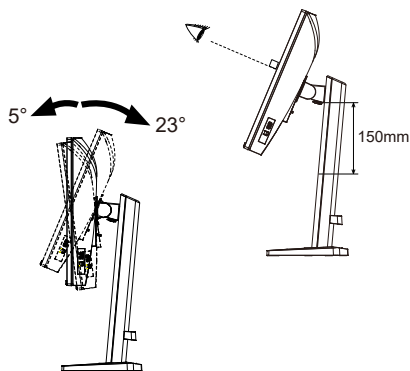

### HINWEIS

- Berühren Sie beim Ändern der Höhe bzw. Neigungswinkel nicht den LCD-Schirm. Andernfalls besteht Beschädigungsgefahr.
- Achten Sie beim Ändern der Höhe und des Winkels darauf, sich nicht die Finger einzuklemmen.
- Vorsicht: Achten Sie beim Ändern der Höhe und des Winkels auf ihre Finger.

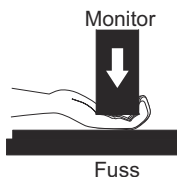
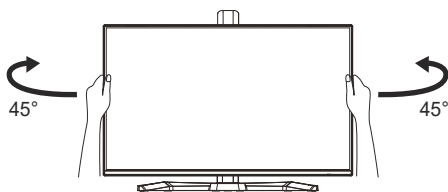

## ANSICHTSWINKEL EINSTELLEN : G-MASTER G2471HSU / G2471HS / G2771HSU / G2771HS

- Für eine optimale Ansicht sollten Sie immer auf die gesamte Fläche des Monitors schauen.
- Halten Sie den Ständer so fest, dass er nicht umkippt, wenn Sie den Winkel des Monitors anpassen.
- Der LCD-Monitor lässt sich um 21° nach hinten kippen und 3° nach vorn kippen.
- Damit Sie eine gesunde und entspannte Position einnehmen können, wenn Sie den Monitor bei der Arbeit verwenden, sollte der Ansichtswinkel 10° nicht überschreiten. Stellen Sie den Winkel des Monitors ganz nach Ihren Bedürfnissen ein.

### HINWEIS

- Berühren Sie nicht die LCD-Oberfläche, wenn Sie den Winkel anpassen. Die LCD-Fläche könnte dabei beschädigt werden oder brechen.
- Achten Sie darauf, nicht Ihre Finger einzuklemmen, wenn Sie den Winkel einstellen.

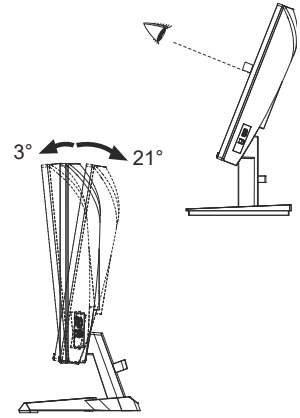

# MONITOR BEDIENEN

Um das bestmögliche Bild zu bieten, besitzt der iiyama-LCD-Monitor die Voreinstellung KONFORMES TIMING, die auf Seite 43 erläutert wird. Sie können das Bild auch auf folgende Weise einstellen.

- 1 **Drücken des Joysticks [Center], um das Bildschirm-Menü (OSD) aufzurufen. Es gibt zusätzliche Menüelemente, die mit den Neigen des Joysticks [↔/↕] geändert werden können.**



- 2 **Wählen Sie das Menüseite aus, dessen Einstellung Sie ändern möchten. Neigen des Joysticks. Kippen Sie dann den Joysticks [↕/↔], um das gewünschte Einstellungssymbol zu markieren.**
- 3 **Erneut drücken des Joysticks. Kippen Sie den Joystick [↔/↕] um die gewünschte Einstellung vorzunehmen.**
- 4 **Drücken Sie den Joystick und dann [↔] , um das Menü zu verlassen. Die vorgenommenen Einstellungen werden dann automatisch gespeichert.**

Wenn Sie z.B. die vertikale position OSD ändern möchten, wählen Sie das "Menu Einrichtung" von Menü und drücken des Joysticks.. Wählen Sie "V. Position" mit neigen des Joysticks [↕/↔] . Eine Einstellungen erscheint nach dem drücken des Joysticks. Neigen Sie dann den Joystick [↔/↕] , um die Einstellungen für die vertikale Position OSD zu ändern. Dabei sollte sich die vertikale OSD-Position der Gesamtanzeige entsprechend ändern.

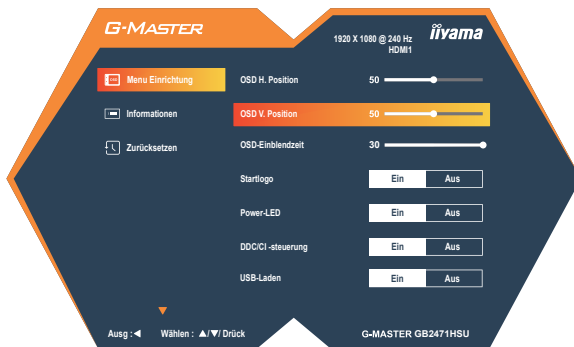

Drücken Sie den Joystick und neigen Sie ihn schließlich [↔] , um den Vorgang zu beenden. Es werden dann alle vorgenommenen Änderungen gespeichert.

## HINWEIS

- Wenn das Menü während der Einstellung ausgeblendet wird, liegt das daran, dass die OSD Einblendzeit für die Anzeige des Menüs verstrichen ist. Durch Kippen des Joysticks [↔] kann benutzt werden, um vorhergehendes Menü zurückzubringen und die Bildschirmanzeige abzustellen.
- Wenn das Menü automatisch ausgeblendet wird, werden alle vorgenommenen Einstellungen automatisch gespeichert. Während Sie das Menü verwenden, sollte der Monitor nicht ausgeschaltet werden.
- Alle Einstellungen gelten jeweils für alle Signaltimings.









# MENÜINHALT EINSTELLEN

Bitte haben Sie im Voraus Verständnis dafür, dass das Ändern einiger Menüpunkte Auswirkungen auf andere Anpassungen oder Einstellungen haben kann.



## Bildeinstellung Picture Adjust



Einstellungselement	Problem / Option	Zu drückende Taste
Kontrast Contrast	Zu matt Zu intensiv	 
Helligkeit * Brightness <b>Shortcut</b>	Zu dunkel Zu hell	 
Overdrive Overdrive	Aus / 1 / 2 / 3 / 4 / 5 / 6 Er verbessert die Graustufe Antwortzeit der LCD Verkleidung. Ein höheres Niveau ergibt ein schnelleres die Antnortzeit.	 
<b>HINWEIS</b>	Niveau 6 ist nur verfügbar, wenn Red. Motion Blur (MBR) aktiviert ist.	
HDR HDR	Ein Aus	Für HDR (High Dynamic Range)-Signal Für normales Signal
Adaptive Sync Adaptive Sync <b>Shortcut</b>	Ein Aus	Aktiviert die Adaptive Sync Funktion. Adaptive Sync Funktion ist auf Aus eingestellt.
Erw. Kontrast Adv. Contrast	Ein Aus	Erhöhtes Kontrastverhältnis. Typisches Kontrastverhältnis.
Nacht Modus Night Mode <b>Shortcut</b>	Aus Mode1 Mode2 Mode3	Normal Geringe Helligkeit. Geringe Helligkeit als im mode1. Geringe Helligkeit als im mode2.
Blauton Reduz. Blue Light Reducer	Aus Mode1 Mode2 Mode3	Typisches Blaues Licht ist reduziert. Blaues Licht ist mehr als in Mode1 reduziert. Blaues Licht ist mehr als in Mode2 reduziert.
Red. Motion Blur Motion Blur Red. <b>Shortcut</b>	Aus / 1 / 2 / 3 / 4 / 5 / 6 / 7 Reduziert Bewegungsunschärfe auf dem LCD-Panel. Nur verfügbar, wenn die Bildwiederholfrequenz 75Hz oder mehr beträgt.	 
Gamma Gamma	Gamma1 Gamma2 Gamma3	erhöhter Kontrast Normal reduzierte Kontrast

\* Stellen Sie die Helligkeit neu ein, wenn Sie den Monitor in einem dunklen Raum benutzen und Siedas Gefühl haben das dieser zu hell wirkt.

## Shortcut

Mit den folgenden Vorgängen können Sie eine Verknüpfung zu bestimmten Menüs herstellen.

- Helligkeit: Neigen des Joysticks [↵] , wenn das Menü nicht angezeigt wird, und wählen Sie „Helligkeit“.
- Nacht Modus: Neigen des Joysticks [↵] , wenn das Menü nicht angezeigt wird, und wählen Sie „Nacht Modus“.
- Red. Motion Blur: Neigen des Joysticks [↵] , wenn das Menü nicht angezeigt wird, und wählen Sie „Red. Motion Blur“.
- Adaptive Sync : Neigen des Joysticks [↵] , wenn das Menü nicht angezeigt wird, und wählen Sie „Adaptive Sync“.

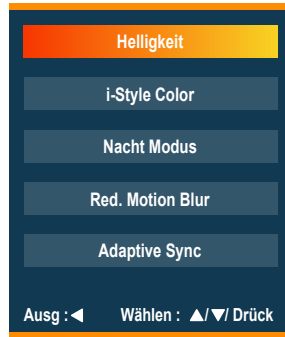



## Signal Eingangswahl Input Select

Direkte



Einstellungselement

Option

Eingangsquelle  
Input Source

Auto	Die Signaleingänge werden auf Aktivität durchsucht. Der erste aktive Eingang wird dargestellt.	
Manuell	DisplayPort	Wählen Sie den DisplayPort.
	HDMI 1	Wählen Sie den HDMI1.
	HDMI 2	Wählen Sie den HDMI2.

### HINWEIS

Die Option Auto ermöglicht die automatische Auswahl der verfügbaren Eingangsquellen. Die Eingangsquelle vom Computer im standby-modus kann nicht ausgewählt werden. Wenn Sie eine der Eingangsquellen manuell auswählen, wird die andere Quelle nicht automatisch ausgewählt.

## Direkte

Sie können Menüelemente überspringen und den Bildschirm für die Optioneneinstellung auf folgende Weise direkt anzeigen.

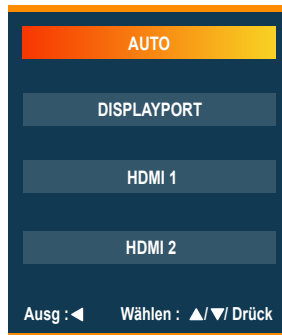

- Signal Eingangswahl: Kippen des Joysticks [⇧], wenn das MENU nicht angezeigt wird, es erscheint folgendes MENU.





## Audio Anpassungen Audio Adjust



Einstellungselement	Problem / Option	Zu drückende Taste
Lautstärke Volume	Zu leise Zu laut	 
Stummschaltung Mute	Ein	Schaltet den Ton vorübergehend aus.
	Aus	Stellt den Ton in der vorherigen Lautstärke wieder her.

### Direkte

Sie können die Menüpunkte überspringen und direkt eine Einstellskala oder einen Optionsbildschirm anzeigen, indem Sie die folgenden Schritte ausführen.

- Lautstärke: Kippen des Joysticks [↔], wenn das Menü nicht angezeigt wird.

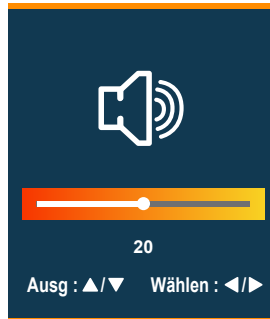

- Stummschaltung: Kippen des Joysticks [↔], für 4 Sekunden, wenn das Menü nicht angezeigt wird.  
Stummschalten und Stummschaltung aufheben werden durch Wiederholen der obigen Tastenbedienung umgeschaltet.



## Benutzer Einst. Speichern Store User Setting



### Einstellungselement

### Option

Benutzer-Modus  
User Modes

User Mode 1	Speichern Sie die Einstellungen der Bildschirmeinstellung.
User Mode 2	Speichern Sie die Einstellungen der Bildschirmeinstellung.
User Mode 3	Speichern Sie die Einstellungen der Bildschirmeinstellung.

### HINWEIS

Sobald der Speichervorgang abgeschlossen ist, wird „OK“ angezeigt.









Der Monitor speichert Ihre benutzerdefinierten Einstellungen unten. Diese Einstellungen können später im Menü „i-Style Color“ von „Bildeinstellung“ aufgerufen werden.

Kontrast, Helligkeit, Overdrive, HDR, Adaptive Sync, Erw. Kontrast, Nacht Modus, Blauton Reduz., Red. Motion Blur, Gamma, Lautstärke, Farbtemp., X-Res Technologie, Schärfe, Direkt-Drive-Modus, Video Mode Anpassungen



# Farbtemp. Color Settings



Einstellungselement	Problem / Option		Zu drückende Taste
6-Achsen 6-Axis	Farbton	Rot	Zu schwach  Zu stark 
		Gelb	
		Grün	
		Cyan	
		Blau	
	Saettigung	Rot	Zu schwach  Zu stark 
		Gelb	
		Grün	
		Cyan	
		Blau	
Magenta			
Farbtemperatur Color Temperature	Kalt	Kalte Farbe	
	Normal	Normale Farbe	
	Warm	Warme Farbe	
Benutzer Einstellungen User Preset	Anwende R	Zu schwach	
	Anwende G	Zu stark	
	Anwende B		
Schwarzwert Black Tuner	Von -5 bis +5		
	Sie können Dunkle Farbtöne einstellen.		

DEUTSCH



## Bildeinstellung Image Adjust



DEUTSCH

Einstellungselement		Problem / Option	Zu drückende Taste
i-Style Color i-Style Color	<b>Shortcut</b>	Aus	Die i-Style Color ist ausgeschaltet.
		Standard	Für allgemeine Windows-Umgebungen und standardmäßige Monitoreinstellungen geeignet.
		Sport Spiel	Für Sport Spielumwelt
		FPS Spiel	Für FPS Spielumwelt
		Strategie Spiel	Für Strategie Spielumwelt
		Text	Für die Textbearbeitung und -anzeige in einer Textverarbeitungsumgebung.
		User Mode 1	Individuelle Einstellungen anlegen.
		User Mode 2	Individuelle Einstellungen anlegen.
		User Mode 3	Individuelle Einstellungen anlegen.
X-Res Technologie X-Res Technology	Aus	Normal	
	Weich	Schärfenoptimierung.	
	Mittel	Detail Schärfenoptimierung bei Vergrößerung.	
Schärfe Sharpness	1 / 2 / 3 / 4 / 5 / 6 Sie können die Bildqualität von 1 bis 6 (scharf bis unscharf) einstellen. Durch Kippen des Joysticks [↔], um die Bildqualität der Reihe nach zu ändern. Durch Kippen des Joysticks [⇄], um die Bildqualität in umgekehrter Reihenfolge zu ändern.		
	HDMI Bereich *1 HDMI Range	Vollbild	Für ein Signal mit vollständiger Farbskala
Direkt-Drive-Modus Direct Drive Mode	Begrenzt	Für ein Signal mit reduzierter Farbskala	
	Ein	Reduziert den Input time-lag.	
	Aus	Typisches	
<b>HINWEIS</b>			
Eine Änderung der Auflösung und Bildwiederholfrequenz oder das Aus-, Einschalten des Gerätes kann die Direkt-Drive-Modus Funktion wieder deaktivieren.			

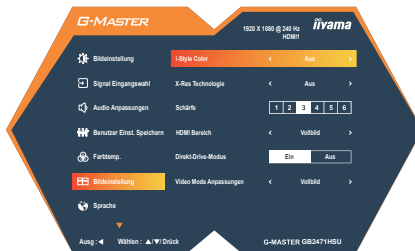

Einstellungselement	Option	
Video Mode Anpassungen *3 Video Mode Adjust	Vollbild	Ganzflächige Darstellung
	Aspect *2	Max. Vergrößerung unter Beibehaltung des original Seitenverhältnisses.
	1 zu 1 *3	Das Bild wird im 1:1 Format dargestellt.
	17inch	Das Bild als 17-Zoll-Bildschirmgröße (5 : 4) anzeigen.
	19inch *4	Das Bild als 19-Zoll-Bildschirmgröße (5 : 4) anzeigen.
	19.5inch	Das Bild als 19,5-Zoll-Bildschirmgröße (16 : 9) anzeigen.
	21.5inch	Das Bild als 21,5-Zoll-Bildschirmgröße (16 : 9) anzeigen.
	23inch	Das Bild als 23-Zoll-Bildschirmgröße (16 : 9) anzeigen.
	23.6inch	Das Bild als 23.6-Zoll-Bildschirmgröße (16 : 9) anzeigen.
	23.8inch	Das Bild als 23.8-Zoll-Bildschirmgröße (16 : 9) anzeigen.
24inch *4	Das Bild als 24-Zoll-Bildschirmgröße (16 : 9) anzeigen.	
24.5inch *4	Das Bild als 24.5-Zoll-Bildschirmgröße (16 : 9) anzeigen.	

\*1 Nur für HDMI-Eingang verfügbar. Dies funktioniert möglicherweise nicht, je nachdem, welches Gerät Sie anschließen.

\*2 Nur in den Auflösungen 4:3 und 5:4 verfügbar.

\*3 Nur verfügbar, wenn die Auflösung weniger als 1920 × 1080 beträgt.

\*4 Nur für G-MASTER GB2771HSU / G2771HSU / GB2771HS / G2771HS verfügbar.

### Shortcut

Mit den folgenden Vorgängen können Sie eine Verknüpfung zu bestimmten Menüs herstellen.

- i-Style Color: Neigen des Joysticks [⇩], wenn das Menü nicht angezeigt wird, und wählen Sie „i-Style Color“.

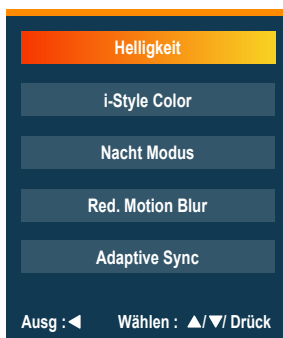



# Sprache Language



## Option

English	Englisch	Nederlands	Holländisch
Deutsch	Deutsch	Polski	Polnisch
Español	Spanisch	Русский	Russisch
Français	Französisch	Česky	Tschechisch
Italiano	Italienisch	Український	Ukrainisch
日本語	Japanisch		



## Menu Einrichtung Setup Menu



Einstellungselement	Problem / Option	Zu drückende Taste
OSD H. Position OSD Horizontal Position	OSD zu weit links OSD zu weit rechts	 
OSD V. Position OSD Vertical Position	OSD zu weit unten OSD zu weit oben	 
OSD-Einblendzeit OSD Time	Sie können die Anzeigzeit für das OSD-Menü auf 5 bis 30 Sekunden einstellen.	 
Startlogo Opening Logo	Ein	G-MASTER Logo wird beim Einschalten angezeigt.
	Aus	G-MASTER Logo wird beim Einschalten nicht angezeigt.
Power-LED Power LED	Ein	Die Stromanzeige ist eingeschalten.
	Aus	Die Stromanzeige ist ausgeschalten.
<b>HINWEIS</b> Wenn sie die Stromanzeige stört, schalten sie diese aus.		
DDC/CI-steuerung DDC/CI Control	Ein	DDC/CI ist auf EIN (ON) eingestellt.
	Aus	DDC/CI ist auf AUS (OFF) eingestellt.
USB-Laden * USB Charge	Ein	USB-Laden können über das mitgelieferte USB Kabel aufgeladen werden, auch wenn der Monitor nicht an einen funktionierenden Computer angeschlossen ist.
	Aus	USB-Laden können nicht geladen werden, wenn der Monitor nicht über das mitgelieferte USB Kabel an einen funktionierenden Computer angeschlossen ist.
<b>HINWEIS</b> Nur bei Modellen mit USB verfügbar. Wenn der Monitor ausgeschaltet ist, können die USB-Peripheriegeräte nicht aufgeladen werden, selbst wenn die USB-Laden-Funktion eingeschaltet ist.		

\* Nur für G-MASTER GB2471HSU / G2471HSU / GB2771HSU / G2771HSU verfügbar.



## Informationen Display Information



Einstellungselement	Option
---------------------	--------

Informationen Display Information	Zeigt Informationen über die aktuelle Signaleingabe von der Grafikkarte des Computers.
--------------------------------------	--

**HINWEIS**

In der Bedienungsanleitung der Grafikkarte finden Sie weitere Informationen über Änderung und Aktualisierung der Auflösung.



## Zurücksetzen Reset



Einstellungselement	Option
---------------------	--------

Alles zurücksetzen? Reset All?	Ja	Einstellungen ab Werk werden wiederhergestellt.
-----------------------------------	----	---

- **Sperre**

<OSD>

Wenn Sie den Monitor einschalten, während Sie die Joystick [Center] am Monitor gedrückt halten, während der Monitor ausgeschaltet ist, wird die OSD-Tastenbedienung gesperrt / entsperrt.

<Power / OSD>

Wenn Sie die Joystick [↕] am Monitor 10 Sekunden lang gedrückt halten, während das Menü nicht angezeigt wird, wird die Power / OSD-Tastenbedienung gesperrt / entsperrt.

## STANDBY FUNKTION

Dieses Produkt verfügt über die Standby Funktion. Wenn die Funktion aktiviert ist, wird unnötiger Stromverbrauch durch den Monitor reduziert, während der Monitor nicht bedient wird.

Der Monitor verhält sich für die Standby folgendermaßen. Die Funktion zur Standby, einschließlich der Einstellungen für den Timer, wird vom Betriebssystem gesteuert. Lesen Sie die Bedienungsanleitung für das Betriebssystem, um Informationen über die Konfiguration zu finden.

### ■ Standby-Modus

Wenn das Videosignal vom Computer nicht aktiv sind, geht der Monitor in den Standby-Modus über, in dem der Stromverbrauch auf weniger als 0,5W\* reduziert wird. Der Bildschirm wird dunkel, und die Stromanzeige leuchtet orange. Sie können den Monitor aus dem Standby-Modus in wenigen Sekunden wiederaufwecken, wenn Sie entweder auf die Tastatur drücken oder die Maus bewegen.

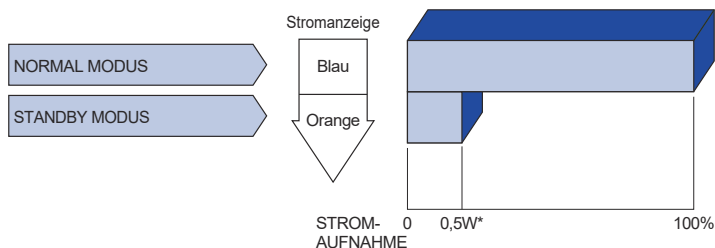

\* Wenn die USB-Geräte nicht angeschlossen sind.

# FEHLERSUCHE

Falls der Monitor nicht richtig arbeitet, suchen Sie bitte zuerst an Hand dieser Liste nach der Ursache:

- Überprüfen Sie die Einstellungen wie im Abschnitt INBETRIEBNAHME beschrieben. Falls der Monitor kein Bild darstellt, gehen Sie zu Punkt 2.
- Wenn das Problem nicht behoben ist, suchen Sie die Ursache wie unten beschrieben.
- Sollten Sie ein Problem bemerken, das nicht in der Liste aufgeführt ist und Sie nicht anhand der Vorschläge beheben können, schalten Sie den Monitor aus, trennen Sie den Netzstecker vom Gerät und wenden Sie sich für weitere Hilfe an Ihren Fachhändler.

Problem		Abhilfe
①	Kein Bild.	
	(Stromanzeige ist aus)	<input type="checkbox"/> Steckt das Netzkabel richtig? <input type="checkbox"/> Ein/Aus-Schalter auf Ein? <input type="checkbox"/> Überprüfen Sie mit Hilfe eines anderen Gerätes ob überhaupt Strom vorhanden ist.
	(Stromanzeige ist blau)	<input type="checkbox"/> Ist der Bildschirmschoner aktiviert? Zur Überprüfung bewegen Sie die Maus oder drücken Sie eine Taste des Keyboards. <input type="checkbox"/> Drehen Sie Kontrast und/oder Helligkeit auf. <input type="checkbox"/> Ist der Computer eingeschaltet? <input type="checkbox"/> Ist das Signalkabel richtig eingesteckt? <input type="checkbox"/> Entspricht das Signal Timing den Werten des Monitors?
	(Stromanzeige ist orange)	<input type="checkbox"/> Falls der Monitor im Standby-Modus ist, bewegen Sie die Maus oder drücken Sie eine Taste des Keyboards. <input type="checkbox"/> Ist der Computer eingeschaltet? <input type="checkbox"/> Ist das Signalkabel richtig eingesteckt? <input type="checkbox"/> Entspricht das Signal Timing den Werten des Monitors?
②	Das Bild ist nicht synchronisiert.	<input type="checkbox"/> Ist das Signalkabel richtig eingesteckt (verpolt)? <input type="checkbox"/> Entspricht das Signal Timing den Werten des Monitors?
③	Das Bild ist nicht in der Mitte.	<input type="checkbox"/> Entspricht das Signal Timing den Werten des Monitors?
④	Das Bild ist zu dunkel oder zu hell.	<input type="checkbox"/> Entspricht der Videoausgangspegel den Spezifikationen des Monitors?
⑤	Das Bild wackelt.	<input type="checkbox"/> Entspricht die Spannungsversorgung den Spezifikationen des Monitors? <input type="checkbox"/> Entspricht das Video Timing den Spezifikationen des Monitors?
⑥	Kein Ton.	<input type="checkbox"/> Die Audio Geräte (Computer, Soundkarte u.s.w.) sind eingeschalten. <input type="checkbox"/> Erhöhen Sie die Lautstärke. <input type="checkbox"/> Stummschaltung ist Aus. <input type="checkbox"/> Der Level des Audiosignales ihrer Soundkarte ist innerhalb der Spezifikationen des Monitors.
⑦	Der Sound ist zu laut oder zu leise.	<input type="checkbox"/> Der Level des Audiosignales ihrer Soundkarte ist innerhalb der Spezifikationen des Monitors.

## INFORMATIONEN ZUM RECYCLING

Für besseren Umweltschutz bitte schaffen Sie nicht Ihren Monitor ab.

Besichtigen Sie bitte unsere Web site: <https://iiyama.com> für die Monitorwiederverwertung.

# ANHANG

Irrtum und Änderungen in Design und Spezifikationen vorbehalten.

## TECHNISCHE DATEN : G-MASTER GB2471HSU-B1 / GB2471HSU-W1

Grösse-Kategorie		24"
LCD- Fläche	Panel-technologie	Fast IPS
	Grösse	Diagonal: 23,8" (60,5cm)
	Lochabstand	0,275mm H × 0,275mm V
	Helligkeit	350cd/m <sup>2</sup> (Typisch), 190cd/m <sup>2</sup> (Standard / Energieeinsparung)
	Kontraste	1000 : 1 (Typisch), Erw. Kontrast-Funktion vorhanden
	Ansichtbereich	Rechts / Links : Jeweils 89 Grad, Auf / Ab : Jeweils 89 Grad (Typisch)
	MPRT	0,3ms
Anzeigefarben		Ca. 16,7M
Sync-Frequenz		HDMI: Horizontal: 30,0-285,0kHz, Vertikal: 48-240Hz DisplayPort: Horizontal: 30,0-285,0kHz, Vertikal: 48-240Hz
Physikalisch Auflösung		1920 × 1080, 2,1 Megapixel
Max. unterstützte Auflösung		HDMI: 1920 × 1080, 240Hz DisplayPort: 1920 × 1080, 240Hz
Eingangsanschluss		HDMI, DisplayPort
Eingangs-Videosignal		HDMI, DisplayPort
USB Standard		USB3.2 Gen 1 (5Gbps)
Anzahl der USB Eingänge Verbindungsart		1 Aufstrom : Typ-B 2 Abstrom : Typ-A (DC5V, 900mA) × 1, Typ-C (DC5V, 1A) × 1
Kopfhöreranschluss *1		∅ 3,5mm Minibuchse (Stereo)
Lautsprecher		2W × 2 (Stereolautsprecher)
Maximale Bildschirmgröße		527,0mm B × 296,5mm H / 20,7" B × 11,7" H
Netzquelle		100-240VAC, 50/60Hz, 1,5A
Stromverbrauch *2		18W Typisch, Standby-Modus: Maximal 0,5W, Aus-Modus: Maximal 0,3W
Abmessungen / Gewicht		540,0 × 378,5 - 498,5 × 171,0mm / 21,3 × 14,9 - 19,6 × 6,7" (B×H×T) 4,8kg / 10,6lbs
Höhenverstellung		150mm
Winkel		Neigung: Auf: 23 Grad, Ab: 5 Grad Schwenken: Links / Rechts: Jeweils 45 Grad Drehung: Im Uhrzeigersinn / Gegen den Uhrzeigersinn: Jeweils 90 Grad
Umgebungsbedingungen		Betrieb: Temperatur 5 bis 35°C / 41 bis 95°F Luftfeuchtigkeit 10 bis 80% (nicht kondensierend) Speicher: Temperatur -20 bis 60°C / -4 bis 140°F Luftfeuchtigkeit 10 bis 90% (nicht kondensierend)
Zertifikate		CE, UKCA, TÜV-Bauart, VCCI, PSE, EAC

### HINWEIS

\*1 Der ordnungsgemäße Betrieb von angeschlossenen externen Geräten (außer Kopfhörern) kann nicht garantiert werden.

\*2 Wenn die USB-Geräte nicht angeschlossen sind. Bei Standardeinstellung.

## TECHNISCHE DATEN : G-MASTER G2471HSU-B1

DEUTSCH

Grösse-Kategorie		24"
LCD-Fläche	Panel-technologie	Fast IPS
	Grösse	Diagonal: 23,8" (60,5cm)
	Lochabstand	0,275mm H × 0,275mm V
	Helligkeit	350cd/m <sup>2</sup> (Typisch), 190cd/m <sup>2</sup> (Standard / Energieeinsparung)
	Kontraste	1000 : 1 (Typisch), Erw. Kontrast-Funktion vorhanden
	Ansichtbereich	Rechts / Links : Jeweils 89 Grad, Auf / Ab : Jeweils 89 Grad (Typisch)
	MPRT	0,3ms
Anzeigefarben		Ca. 16,7M
Sync-Frequenz		HDMI: Horizontal: 30,0-285,0kHz, Vertikal: 48-240Hz DisplayPort: Horizontal: 30,0-285,0kHz, Vertikal: 48-240Hz
Physikalisch Auflösung		1920 × 1080, 2,1 Megapixel
Max. unterstützte Auflösung		HDMI: 1920 × 1080, 240Hz DisplayPort: 1920 × 1080, 240Hz
Eingangsanschluss		HDMI, DisplayPort
Eingangs-Videosignal		HDMI, DisplayPort
USB Standard		USB3,2 Gen 1 (5Gbps)
Anzahl der USB Eingänge Verbindungsart		1 Aufstrom : Typ-B 2 Abstrom : Typ-A (DC5V, 900mA) × 1, Typ-C (DC5V, 1A) × 1
Kopfhöreranschluss * <sup>1</sup>		ø 3,5mm Minibuchse (Stereo)
Lautsprecher		2W × 2 (Stereolautsprecher)
Maximale Bildschirmgröße		527,0mm B × 296,5mm H / 20,7" B × 11,7" H
Netzquelle		100-240VAC, 50/60Hz, 1,5A
Stromverbrauch * <sup>2</sup>		18W Typisch, Standby-Modus: Maximal 0,5W, Aus-Modus: Maximal 0,3W
Abmessungen / Gewicht		540,0 × 395,0 × 192,5mm / 21,3 × 15,6 × 7,6" (B×H×T) 3,4kg / 7,5lbs
Neigungswinkel		Neigung: Auf: 21 Grad, Ab: 3 Grad
Umgebungsbedingungen		Betrieb: Temperatur 5 bis 35°C / 41 bis 95°F Luftfeuchtigkeit 10 bis 80% (nicht kondensierend) Speicher: Temperatur -20 bis 60°C / -4 bis 140°F Luftfeuchtigkeit 10 bis 90% (nicht kondensierend)
Zertifikate		CE, UKCA, TÜV-Bauart, VCCI, PSE, EAC

**HINWEIS** \*<sup>1</sup> Der ordnungsgemäße Betrieb von angeschlossenen externen Geräten (außer Kopfhörern) kann nicht garantiert werden.

\*<sup>2</sup> Wenn die USB-Geräte nicht angeschlossen sind. Bei Standardeinstellung.

## TECHNISCHE DATEN : G-MASTER GB2471HS-B1 / GB2471HS-W1

Grösse-Kategorie		24"
LCD- Fläche	Panel-technologie	Fast IPS
	Grösse	Diagonal: 23,8" (60,5cm)
	Lochabstand	0,275mm H × 0,275mm V
	Helligkeit	350cd/m <sup>2</sup> (Typisch), 190cd/m <sup>2</sup> (Standard / Energieeinsparung)
	Kontraste	1000 : 1 (Typisch), Erw. Kontrast-Funktion vorhanden
	Ansichtbereich	Rechts / Links : Jeweils 89 Grad, Auf / Ab : Jeweils 89 Grad (Typisch)
	MPRT	0,3ms
Anzeigefarben		Ca. 16,7M
Sync-Frequenz		HDMI: Horizontal: 30,0-285,0kHz, Vertikal: 48-240Hz DisplayPort: Horizontal: 30,0-285,0kHz, Vertikal: 48-240Hz
Physikalisch Auflösung		1920 × 1080, 2,1 Megapixel
Max. unterstützte Auflösung		HDMI: 1920 × 1080, 240Hz DisplayPort: 1920 × 1080, 240Hz
Eingangsanschluss		HDMI, DisplayPort
Eingangs-Videosignal		HDMI, DisplayPort
Kopfhöreranschluss *1		ø 3,5mm Minibuchse (Stereo)
Lautsprecher		2W × 2 (Stereolautsprecher)
Maximale Bildschirmgröße		527,0mm B × 296,5mm H / 20,7" B × 11,7" H
Netzquelle		100-240VAC, 50/60Hz, 1,5A
Stromverbrauch *2		18W Typisch, Standby-Modus: Maximal 0,5W, Aus-Modus: Maximal 0,3W
Abmessungen / Gewicht		540,0 × 378,5 - 498,5 × 171,0mm / 21,3 × 14,9 - 19,6 × 6,7" (B×H×T) 4,8kg / 10,6lbs
Höhenverstellung		150mm
Winkel		Neigung: Auf: 23 Grad, Ab: 5 Grad Schwenken: Links / Rechts: Jeweils 45 Grad Drehung: Im Uhrzeigersinn / Gegen den Uhrzeigersinn: Jeweils 90 Grad
Umgebungsbedingungen		Betrieb: Temperatur 5 bis 35°C / 41 bis 95°F Luftfeuchtigkeit 10 bis 80% (nicht kondensierend) Speicher: Temperatur -20 bis 60°C / -4 bis 140°F Luftfeuchtigkeit 10 bis 90% (nicht kondensierend)
Zertifikate		CE, UKCA, TÜV-Bauart, VCCI, PSE, EAC

### HINWEIS

\*1 Der ordnungsgemäße Betrieb von angeschlossenen externen Geräten (außer Kopfhörern) kann nicht garantiert werden.

\*2 Bei Standardeinstellung.

## TECHNISCHE DATEN : G-MASTER G2471HS-B1

DEUTSCH

Grösse-Kategorie		24"
LCD-Fläche	Panel-technologie	Fast IPS
	Grösse	Diagonal: 23,8" (60,5cm)
	Lochabstand	0,275mm H × 0,275mm V
	Helligkeit	350cd/m <sup>2</sup> (Typisch), 190cd/m <sup>2</sup> (Standard / Energieeinsparung)
	Kontraste	1000 : 1 (Typisch), Erw. Kontrast-Funktion vorhanden
	Ansichtbereich	Rechts / Links : Jeweils 89 Grad, Auf / Ab : Jeweils 89 Grad (Typisch)
	MPRT	0,3ms
Anzeigefarben		Ca. 16,7M
Sync-Frequenz		HDMI: Horizontal: 30,0-285,0kHz, Vertikal: 48-240Hz DisplayPort: Horizontal: 30,0-285,0kHz, Vertikal: 48-240Hz
Physikalisch Auflösung		1920 × 1080, 2,1 Megapixel
Max. unterstützte Auflösung		HDMI: 1920 × 1080, 240Hz DisplayPort: 1920 × 1080, 240Hz
Eingangsanschluss		HDMI, DisplayPort
Eingangs-Videosignal		HDMI, DisplayPort
Kopfhöreranschluss *1		ø 3,5mm Minibuchse (Stereo)
Lautsprecher		2W × 2 (Stereolautsprecher)
Maximale Bildschirmgröße		527,0mm B × 296,5mm H / 20,7" B × 11,7" H
Netzquelle		100-240VAC, 50/60Hz, 1,5A
Stromverbrauch *2		18W Typisch, Standby-Modus: Maximal 0,5W, Aus-Modus: Maximal 0,3W
Abmessungen / Gewicht		540,0 × 395,0 × 192,5mm / 21,3 × 15,6 × 7,6" (B×H×T) 3,4kg / 7,5lbs
Neigungswinkel		Neigung: Auf: 21 Grad, Ab: 3 Grad
Umgebungsbedingungen		Betrieb: Temperatur 5 bis 35°C / 41 bis 95°F Luftfeuchtigkeit 10 bis 80% (nicht kondensierend) Speicher: Temperatur -20 bis 60°C / -4 bis 140°F Luftfeuchtigkeit 10 bis 90% (nicht kondensierend)
Zertifikate		CE, UKCA, TÜV-Bauart, VCCI, PSE, EAC

### HINWEIS

\*1 Der ordnungsgemäße Betrieb von angeschlossenen externen Geräten (außer Kopfhörern) kann nicht garantiert werden.

\*2 Bei Standardeinstellung.

## TECHNISCHE DATEN : G-MASTER GB2771HSU-B1 / GB2771HSU-W1

Grösse-Kategorie		27"
LCD- Fläche	Panel-technologie	Fast IPS
	Grösse	Diagonal: 27" (68,6cm)
	Lochabstand	0,311mm H × 0,311mm V
	Helligkeit	350cd/m <sup>2</sup> (Typisch), 175cd/m <sup>2</sup> (Standard / Energieeinsparung)
	Kontraste	1000 : 1 (Typisch), Erw. Kontrast-Funktion vorhanden
	Ansichtbereich	Rechts / Links : Jeweils 89 Grad, Auf / Ab : Jeweils 89 Grad (Typisch)
	MPRT	0,4ms
Anzeigefarben		Ca. 16,7M
Sync-Frequenz		HDMI: Horizontal: 30,0-285,0kHz, Vertikal: 48-240Hz DisplayPort: Horizontal: 30,0-285,0kHz, Vertikal: 48-240Hz
Physikalisch Auflösung		1920 × 1080, 2,1 Megapixel
Max. unterstützte Auflösung		HDMI: 1920 × 1080, 240Hz DisplayPort: 1920 × 1080, 240Hz
Eingangsanschluss		HDMI, DisplayPort
Eingangs-Videosignal		HDMI, DisplayPort
USB Standard		USB3,2 Gen 1 (5Gbps)
Anzahl der USB Eingänge Verbindungsart		1 Aufstrom : Typ-B 2 Abstrom : Typ-A (DC5V, 900mA) × 1, Typ-C (DC5V, 1A) × 1
Kopfhöreranschluss *1		∅ 3,5mm Minibuchse (Stereo)
Lautsprecher		2W × 2 (Stereolautsprecher)
Maximale Bildschirmgröße		597,9mm B × 336,3mm H / 23,5" B × 13,2" H
Netzquelle		100-240VAC, 50/60Hz, 1,5A
Stromverbrauch *2		19W Typisch, Standby-Modus: Maximal 0,5W, Aus-Modus: Maximal 0,3W
Abmessungen / Gewicht		612,0 × 408,5 - 553,5 × 213,0mm / 24,1 × 16,1 - 21,8 × 8,4" (B×H×T) 5,6kg / 12,3lbs
Höhenverstellung		150mm
Winkel		Neigung: Auf: 23 Grad, Ab: 5 Grad Schwenken: Links / Rechts: Jeweils 45 Grad Drehung: Im Uhrzeigersinn / Gegen den Uhrzeigersinn: Jeweils 90 Grad
Umgebungsbedingungen		Betrieb: Temperatur 5 bis 35°C / 41 bis 95°F Luftfeuchtigkeit 10 bis 80% (nicht kondensierend) Speicher: Temperatur -20 bis 60°C / -4 bis 140°F Luftfeuchtigkeit 10 bis 90% (nicht kondensierend)
Zertifikate		CE, UKCA, TÜV-Bauart, VCCI, PSE, EAC

**HINWEIS** \*1 Der ordnungsgemäße Betrieb von angeschlossenen externen Geräten (außer Kopfhörern) kann nicht garantiert werden.

\*2 Wenn die USB-Geräte nicht angeschlossen sind. Bei Standardeinstellung.

## TECHNISCHE DATEN : G-MASTER G2771HSU-B1

DEUTSCH

Grösse-Kategorie		27"
LCD-Fläche	Panel-technologie	Fast IPS
	Grösse	Diagonal: 27" (68,6cm)
	Lochabstand	0,311mm H × 0,311mm V
	Helligkeit	350cd/m <sup>2</sup> (Typisch), 175cd/m <sup>2</sup> (Standard / Energieeinsparung)
	Kontraste	1000 : 1 (Typisch), Erw. Kontrast-Funktion vorhanden
	Ansichtbereich	Rechts / Links : Jeweils 89 Grad, Auf / Ab : Jeweils 89 Grad (Typisch)
	MPRT	0,4ms
Anzeigefarben		Ca. 16,7M
Sync-Frequenz		HDMI: Horizontal: 30,0-285,0kHz, Vertikal: 48-240Hz DisplayPort: Horizontal: 30,0-285,0kHz, Vertikal: 48-240Hz
Physikalisch Auflösung		1920 × 1080, 2,1 Megapixel
Max. unterstützte Auflösung		HDMI: 1920 × 1080, 240Hz DisplayPort: 1920 × 1080, 240Hz
Eingangsanschluss		HDMI, DisplayPort
Eingangs-Videosignal		HDMI, DisplayPort
USB Standard		USB3,2 Gen 1 (5Gbps)
Anzahl der USB Eingänge Verbindungsart		1 Aufstrom : Typ-B 2 Abstrom : Typ-A (DC5V, 900mA) × 1, Typ-C (DC5V, 1A) × 1
Kopfhöreranschluss * <sup>1</sup>		∅ 3,5mm Minibuchse (Stereo)
Lautsprecher		2W × 2 (Stereolautsprecher)
Maximale Bildschirmgröße		597,9mm B × 336,3mm H / 23,5" B × 13,2" H
Netzquelle		100-240VAC, 50/60Hz, 1,5A
Stromverbrauch * <sup>2</sup>		19W Typisch, Standby-Modus: Maximal 0,5W, Aus-Modus: Maximal 0,3W
Abmessungen / Gewicht		612,0 × 444,5 × 192,5mm / 24,1 × 17,5 × 7,6" (B×H×T) 4,2kg / 9,3lbs
Neigungswinkel		Neigung: Auf: 21 Grad, Ab: 3 Grad
Umgebungsbedingungen		Betrieb: Temperatur 5 bis 35°C / 41 bis 95°F Luftfeuchtigkeit 10 bis 80% (nicht kondensierend) Speicher: Temperatur -20 bis 60°C / -4 bis 140°F Luftfeuchtigkeit 10 bis 90% (nicht kondensierend)
Zertifikate		CE, UKCA, TÜV-Bauart, VCCI, PSE, EAC

**HINWEIS** \*<sup>1</sup> Der ordnungsgemäße Betrieb von angeschlossenen externen Geräten (außer Kopfhörern) kann nicht garantiert werden.

\*<sup>2</sup> Wenn die USB-Geräte nicht angeschlossen sind. Bei Standardeinstellung.

## TECHNISCHE DATEN : G-MASTER GB2771HS-B1 / GB2771HS-W1

Grösse-Kategorie		27"
LCD- Fläche	Panel-technologie	Fast IPS
	Grösse	Diagonal: 27" (68,6cm)
	Lochabstand	0,311mm H × 0,311mm V
	Helligkeit	350cd/m <sup>2</sup> (Typisch), 175cd/m <sup>2</sup> (Standard / Energieeinsparung)
	Kontraste	1000 : 1 (Typisch), Erw. Kontrast-Funktion vorhanden
	Ansichtbereich	Rechts / Links : Jeweils 89 Grad, Auf / Ab : Jeweils 89 Grad (Typisch)
	MPRT	0,4ms
Anzeigefarben		Ca. 16,7M
Sync-Frequenz		HDMI: Horizontal: 30,0-285,0kHz, Vertikal: 48-240Hz DisplayPort: Horizontal: 30,0-285,0kHz, Vertikal: 48-240Hz
Physikalisch Auflösung		1920 × 1080, 2,1 Megapixel
Max. unterstützte Auflösung		HDMI: 1920 × 1080, 240Hz DisplayPort: 1920 × 1080, 240Hz
Eingangsanschluss		HDMI, DisplayPort
Eingangs-Videosignal		HDMI, DisplayPort
Kopfhöreranschluss *1		ø 3,5mm Minibuchse (Stereo)
Lautsprecher		2W × 2 (Stereolautsprecher)
Maximale Bildschirmgröße		597,9mm B × 336,3mm H / 23,5" B × 13,2" H
Netzquelle		100-240VAC, 50/60Hz, 1,5A
Stromverbrauch *2		19W Typisch, Standby-Modus: Maximal 0,5W, Aus-Modus: Maximal 0,3W
Abmessungen / Gewicht		612,0 × 408,5 - 553,5 × 213,0mm / 24,1 × 16,1 - 21,8 × 8,4" (B×H×T) 5,6kg / 12,3lbs
Höhenverstellung		150mm
Winkel		Neigung: Auf: 23 Grad, Ab: 5 Grad Schwenken: Links / Rechts: Jeweils 45 Grad Drehung: Im Uhrzeigersinn / Gegen den Uhrzeigersinn: Jeweils 90 Grad
Umgebungsbedingungen		Betrieb: Temperatur 5 bis 35°C / 41 bis 95°F Luftfeuchtigkeit 10 bis 80% (nicht kondensierend) Speicher: Temperatur -20 bis 60°C / -4 bis 140°F Luftfeuchtigkeit 10 bis 90% (nicht kondensierend)
Zertifikate		CE, UKCA, TÜV-Bauart, VCCI, PSE, EAC

### HINWEIS

\*1 Der ordnungsgemäße Betrieb von angeschlossenen externen Geräten (außer Kopfhörern) kann nicht garantiert werden.

\*2 Bei Standardeinstellung.

## TECHNISCHE DATEN : G-MASTER G2771HS-B1

DEUTSCH

Grösse-Kategorie		27"
LCD-Fläche	Panel-technologie	Fast IPS
	Grösse	Diagonal: 27" (68,6cm)
	Lochabstand	0,311mm H × 0,311mm V
	Helligkeit	350cd/m <sup>2</sup> (Typisch), 175cd/m <sup>2</sup> (Standard / Energieeinsparung)
	Kontraste	1000 : 1 (Typisch), Erw. Kontrast-Funktion vorhanden
	Ansichtbereich	Rechts / Links : Jeweils 89 Grad, Auf / Ab : Jeweils 89 Grad (Typisch)
	MPRT	0,4ms
Anzeigefarben		Ca. 16,7M
Sync-Frequenz		HDMI: Horizontal: 30,0-285,0kHz, Vertikal: 48-240Hz DisplayPort: Horizontal: 30,0-285,0kHz, Vertikal: 48-240Hz
Physikalisch Auflösung		1920 × 1080, 2,1 Megapixel
Max. unterstützte Auflösung		HDMI: 1920 × 1080, 240Hz DisplayPort: 1920 × 1080, 240Hz
Eingangsanschluss		HDMI, DisplayPort
Eingangs-Videosignal		HDMI, DisplayPort
Kopfhöreranschluss *1		ø 3,5mm Minibuchse (Stereo)
Lautsprecher		2W × 2 (Stereolautsprecher)
Maximale Bildschirmgröße		597,9mm B × 336,3mm H / 23,5" B × 13,2" H
Netzquelle		100-240VAC, 50/60Hz, 1,5A
Stromverbrauch *2		19W Typisch, Standby-Modus: Maximal 0,5W, Aus-Modus: Maximal 0,3W
Abmessungen / Gewicht		612,0 × 444,5 × 192,5mm / 24,1 × 17,5 × 7,6" (B×H×T) 4,2kg / 9,3lbs
Neigungswinkel		Neigung: Auf: 21 Grad, Ab: 3 Grad
Umgebungsbedingungen		Betrieb: Temperatur 5 bis 35°C / 41 bis 95°F Luftfeuchtigkeit 10 bis 80% (nicht kondensierend) Speicher: Temperatur -20 bis 60°C / -4 bis 140°F Luftfeuchtigkeit 10 bis 90% (nicht kondensierend)
Zertifikate		CE, UKCA, TÜV-Bauart, VCCI, PSE, EAC

### HINWEIS

\* Der ordnungsgemäße Betrieb von angeschlossenen externen Geräten (außer Kopfhörern) kann nicht garantiert werden.

\*2 Bei Standardeinstellung.

**ABMESSUNGEN : G-MASTER GB2471HSU / G-MASTER GB2471HS**

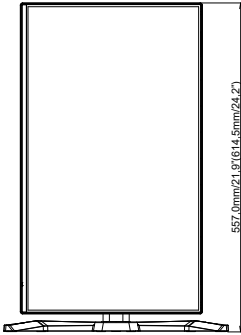
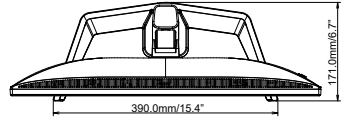
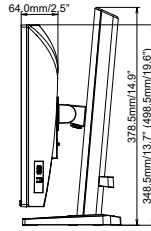
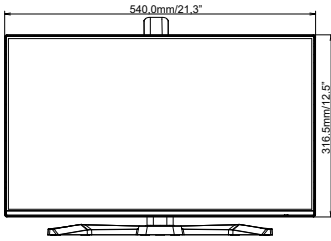

( ) : Maximale Werte

**ABMESSUNGEN : G-MASTER G2471HSU / G-MASTER G2471HS**

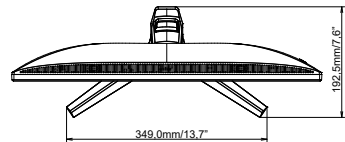
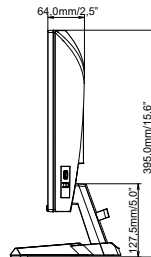
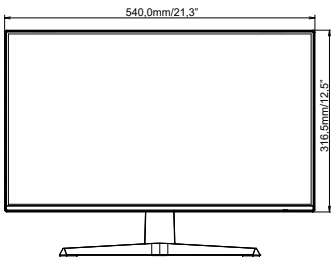

**ABMESSUNGEN : G-MASTER GB2771HSU / G-MASTER GB2771HS**

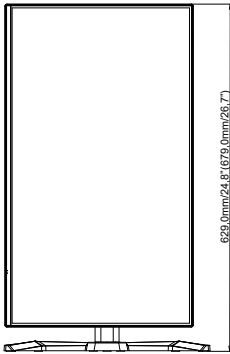
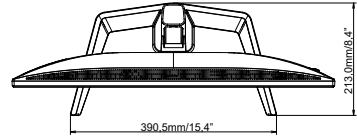
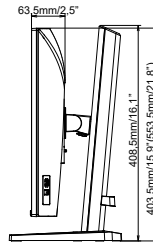
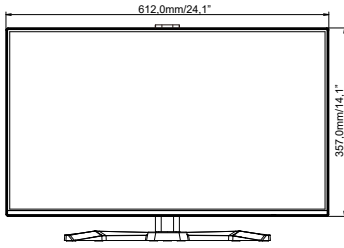

( ) : Maximale Werte

DEUTSCH

**ABMESSUNGEN : G-MASTER G2771HSU / G-MASTER G2771HS**

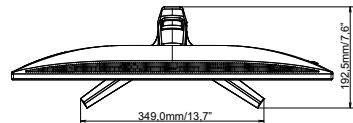
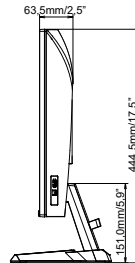
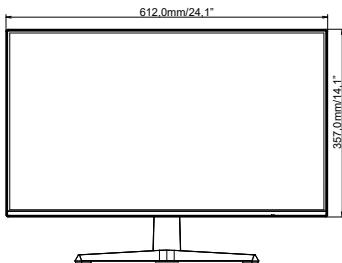

## KONFORMES TIMING

Videomodus	Horizontal-Frequenz	Vertikal-Frequenz	Dot Clock
800 × 600	37,879kHz	60,317Hz	40,000MHz
	46,875kHz	75,000Hz	49,500MHz
1024 × 768	48,363kHz	60,004Hz	65,000MHz
	60,023kHz	75,029Hz	78,750MHz
1280 × 1024	63,981kHz	60,020Hz	108,000MHz
	79,976kHz	75,025Hz	135,000MHz
1920 × 1080	67,500kHz	60,000Hz	148,500MHz
	137,260kHz	119,982Hz	285,500MHz
	166,587kHz	143,982Hz	346,500MHz
	212,014kHz	179,973Hz	440,990MHz
	279,596kHz	239,997Hz	581,568MHz

Konsole	1080p (1920×1080)
PS5	60 / 120Hz
Xbox-Serie X/S	60 / 120Hz